

Husqvarna®

Instruction Manual Manual de Instrucciones Manuel d'Instructions

137 / 142

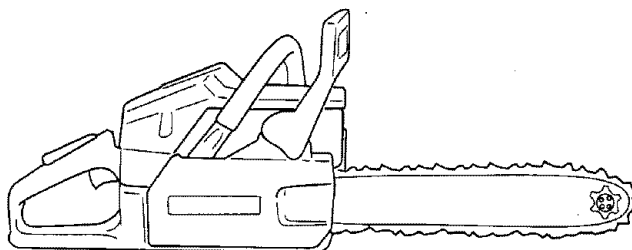

WARNING:

Read and follow all Safety Rules and Operating Instructions before using this product. Failure to do so can result in serious injury.

ADVERTENCIA:

Lea el manual de instrucciones y siga todas las advertencias e instrucciones de seguridad. El no hacerlo puede resultar en lesiones graves.

AVERTISSEMENT:

Lire le manuel d'instructions et bien respecter tous les avertissements et toutes les instructions de sécurité. Tout défaut de le faire pourrait entraîner des blessures graves.

ENGLISH

ESPAÑOL

FRANÇAIS

IDENTIFICATION (WHAT IS WHAT?)

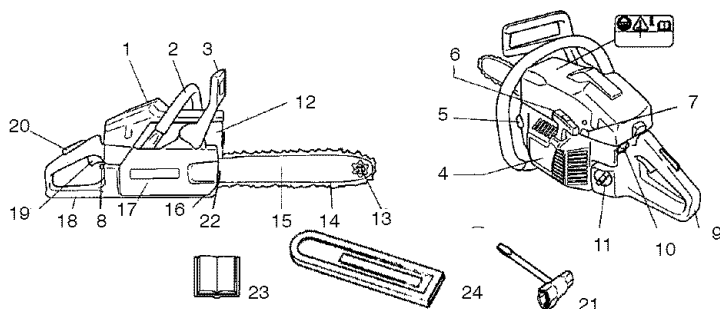

- | | |
|-------------------------------|-------------------------------|
| 1. Cylinder Cover | 13. Bar Tip Sprocket |
| 2. Front Handle | 14. Saw Chain |
| 3. Front Hand Guard | 15. Saw Bar |
| 4. Starter Cover | 16. Chain Catcher |
| 5. Chain Oil Tank | 17. Chain Brake Assembly |
| 6. Starter Handle | 18. Rear Hand Guard |
| 7. Carburetor Adjusting Screw | 19. Throttle Control/Trigger |
| 8. Choke Control | 20. Throttle Lock |
| 9. Rear Handle | 21. Bar/Chain Adjustment Tool |
| 10. ON/STOP Switch | 22. Chain Tensioning Screw |
| 11. Fuel Tank | 23. Instruction Manual |
| 12. Muffler | 24. Guide Bar Cover |

IDENTIFICATION OF SYMBOLS



WARNING! This chain saw can be dangerous! Careless or improper use can cause serious or even fatal injury.

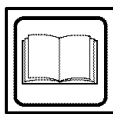

Read and understand the instruction manual before using the chain saw.



Always wear appropriate ear protection, eye protection and head protection.



Always use two hands when operating the chain saw.



WARNING! Contacting the guide bar tip with any object should be avoided; tip contact may cause the guide bar to move suddenly upward and backward, which may cause serious injury.



Measured maximum kickback value without chain brake for the bar and chain combination on the label.

IDENTIFICATION OF SYMBOLS

Starting Reminder

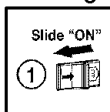

Move ON/STOP switch to the ON position.

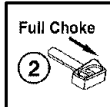

Pull choke/fast idle lever out to the full extent (to the FULL CHOKE position).

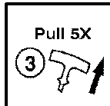

Pull the starter rope sharply 5 times with your right hand.

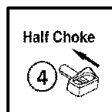

Push the choke/fast idle lever in to the HALF CHOKE position.



Pull the starter rope sharply with your right hand until the engine starts.

SAFETY RULES

WARNING: Always disconnect spark plug wire and place wire where it cannot contact spark plug to prevent accidental starting when setting up, transporting, adjusting or making repairs except carburetor adjustments.

Because a chain saw is a high-speed wood-cutting tool, special safety precautions must be observed to reduce the risk of accidents. Careless or improper use of this tool can cause serious injury.

PLAN AHEAD

- Read this manual carefully until you completely understand and can follow all safety rules, precautions, and operating instructions before attempting to use the unit.
- Restrict the use of your saw to adult users who understand and can follow safety rules, precautions, and operating instructions found in this manual.

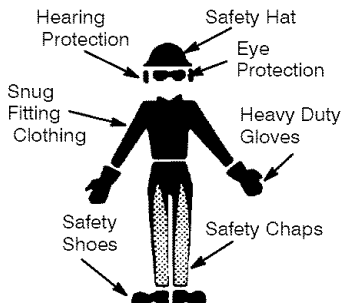

- Wear protective gear. Always use steel-toed safety footwear with non-slip soles; snug-fitting clothing; heavy-duty, non-slip gloves; eye protection such as non-fog-

ging, vented goggles or face screen; an approved safety hard hat; and sound barriers (ear plugs or mufflers) to protect your hearing. Regular users should have hearing checked regularly as chain saw noise can damage hearing. Secure hair above shoulder length.

- Keep all parts of your body away from the chain when the engine is running.
- Keep children, bystanders, and animals a minimum of 30 feet (10 meters) away from the work area. Do not allow other people or animals to be near the chain saw when starting or operating the chain saw.
- Do not handle or operate a chain saw when you are fatigued, ill, or upset, or if you have taken alcohol, drugs, or medication. You must be in good physical condition and mentally alert. Chain saw work is strenuous. If you have any condition that might be aggravated by strenuous work, check with your doctor before operating a chain saw.
- Carefully plan your sawing operation in advance. Do not start cutting until you have a clear work area, secure footing, and, if you are felling trees, a planned retreat path.

OPERATE YOUR SAW SAFELY

- Do not operate a chain saw with one hand. Serious injury to the operator, helpers, bystanders or any combination of these persons may result from one-handed operation. A chain saw is intended for two-handed use.
- Operate the chain saw only in a well-ventilated outdoor area.
- Do not operate saw from a ladder or in a tree.
- Make sure the chain will not make contact with any object while starting the engine. Never try to start the saw when the guide bar is in a cut.

- Do not put pressure on the saw at the end of the cut. Applying pressure can cause you to lose control when the cut is completed.
- Stop the engine before setting the saw down.
- Do not operate a chain saw that is damaged, improperly adjusted, or not completely and securely assembled. Always replace bar, chain, hand guard, or chain brake immediately if it becomes damaged, broken or is otherwise removed.
- With the engine stopped, hand carry the chain saw with the muffler away from your body, and the guide bar and chain to the rear, preferably covered with a scabbard.

MAINTAIN YOUR SAW IN GOOD WORKING ORDER

- Have all chain saw service performed by a qualified service dealer with the exception of the items listed in the maintenance section of this manual. For example, if improper tools are used to remove or hold the flywheel when servicing the clutch, structural damage to the flywheel can occur and cause the flywheel to burst.
- Make certain the saw chain stops moving when the throttle trigger is released. For correction, refer to CARBURETOR ADJUSTMENTS.
- Never modify your saw in any way.
- Keep the handles dry, clean, and free of oil or fuel mixture.
- Keep fuel and oil caps, screws, and fasteners securely tightened.
- Use only Husqvarna accessories and replacement parts as recommended.

HANDLE FUEL WITH CAUTION

- Do not smoke while handling fuel or while operating the saw.
- Eliminate all sources of sparks or flame in the areas where fuel is mixed or poured. There should be no smoking, open flames, or work that could cause sparks. Allow engine to cool before refueling.
- Mix and pour fuel in an outdoor area on bare ground; store fuel in a cool, dry, well ventilated place; and use an approved, marked container for all fuel purposes. Wipe up all fuel spills before starting saw.
- Move at least 10 feet (3 meters) from fueling site before starting engine.
- Turn the engine off and let saw cool in a non-combustible area, not on dry leaves, straw, paper, etc. Slowly remove fuel cap and refuel unit.
- Store the unit and fuel in an area where fuel vapors cannot reach sparks or open flames from water heaters, electric motors or switches, furnaces, etc.

KICKBACK

⚠ WARNING: Avoid kickback which can result in serious injury. **Kickback** is the backward, upward or sudden forward motion of the guide bar occurring when the saw chain near the upper tip of the guide bar contacts any object such as a log or branch, or

when the wood closes in and pinches the saw chain in the cut. Contacting a foreign object in the wood can also result in loss of chain saw control.

- **Rotational Kickback** can occur when the moving chain contacts an object at the upper tip of the guide bar. This contact can cause the chain to dig into the object, which stops the chain for an instant. The result is a lightning fast, reverse reaction which kicks the guide bar up and back toward the operator.
- **Pinch-Kickback** can occur when the the wood closes in and pinches the moving saw chain in the cut along the top of the guide bar and the saw chain is suddenly stopped. This sudden stopping of the chain results in a reversal of the chain force used to cut wood and causes the saw to move in the opposite direction of the chain rotation. The saw is driven straight back toward the operator.
- **Pull-In** can occur when the moving chain contacts a foreign object in the wood in the cut along the bottom of the guide bar and the saw chain is suddenly stopped. This sudden stopping pulls the saw forward and away from the operator and could easily cause the operator to lose control of the saw.

Avoid Pinch-Kickback:

- Be extremely aware of situations or obstructions that can cause material to pinch the top of or otherwise stop the chain.
- Do not cut more than one log at a time.
- Do not twist the saw as the bar is withdrawn from an undercut when bucking.

Avoid Pull-In:

- Always begin cutting with the engine at full speed and the saw housing against wood.
- Use wedges made of plastic or wood. Never use metal to hold the cut open.

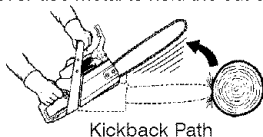

Kickback Path



Clear The Working Area

REDUCE THE CHANCE OF KICKBACK

- Recognize that kickback can happen. With a basic understanding of kickback, you can reduce the element of surprise which contributes to accidents.
- Never let the moving chain contact any object at the tip of the guide bar.
- Keep the working area free from obstructions such as other trees, branches, rocks,

fences, stumps, etc. Eliminate or avoid any obstruction that your saw chain could hit while you are cutting through a particular log or branch.

- Keep your saw chain sharp and properly tensioned. A loose or dull chain can increase the chance of kickback occurring. Follow manufacturer's chain sharpening and maintenance instructions. Check tension at regular intervals with the engine stopped, never with the engine running. Make sure the chain brake nuts are securely tightened after tensioning the chain.
- Begin and continue cutting at full speed. If the chain is moving at a slower speed, there is greater chance of kickback occurring.
- Cut one log at a time.
- Use extreme caution when re-entering a previous cut.
- Do not attempt cuts starting with the tip of the bar (plunge cuts).
- Watch for shifting logs or other forces that could close a cut and pinch or fall into chain.
- Use the Reduced-Kickback Guide Bar and Low-Kickback Chain specified for your saw.

MAINTAIN CONTROL

Stand to the left of the saw

Never reverse hand positions

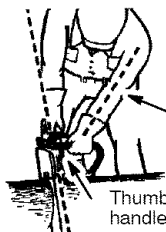

Elbow locked

Thumb on underside of handlebar

- Keep a good, firm grip on the saw with both hands when the engine is running and don't let go. A firm grip will help you reduce kickback and maintain control of the saw. Keep the fingers of your left hand encircling and your left thumb under the front handlebar. Keep your right hand completely around the rear handle whether you are right handed or left handed. Keep your left arm straight with the elbow locked.
- Position your left hand on the front handlebar so it is in a straight line with your right hand on the rear handle when making bucking cuts. Never reverse right and left hand positions for any type of cutting.

- Stand with your weight evenly balanced on both feet.
- Stand slightly to the left side of the saw to keep your body from being in a direct line with the cutting chain.
- Do not overreach. You could be drawn or thrown off balance and lose control of the saw.
- Do not cut above shoulder height. It is difficult to maintain control of saw above shoulder height.

KICKBACK SAFETY FEATURES

WARNING: The following features are included on your saw to help reduce the hazard of kickback; however, such features will not totally eliminate this dangerous reaction. As a chain saw user, do not rely only on safety devices. You must follow all safety precautions, instructions, and maintenance in this manual to help avoid kickback and other forces which can result in serious injury.

- Reduced-Kickback Guide Bar, designed with a small radius tip which reduces the size of the kickback danger zone on the bar tip. A Reduced-Kickback Guide Bar has been demonstrated to significantly reduce the number and seriousness of kickbacks when tested in accordance with safety requirements for gasoline powered chain saws as set by ANSI B175.1.

Reduced Kickback Symmetrical Guide Bar

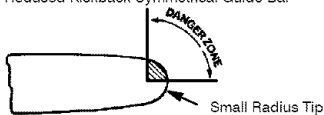

Small Radius Tip

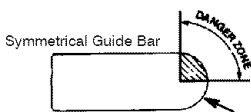

Large Radius Tip

- Low-Kickback Chain, designed with a contoured depth gauge and guard link which deflect kickback force and allow wood to gradually ride into the cutter. Low-Kickback Chain has met kickback performance requirements when tested on a representative sample of chain saws below 3.8 cubic inch displacement specified in ANSI B175.1.

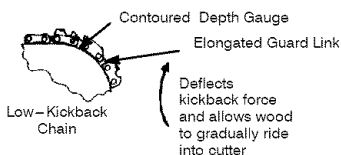

Low-Kickback Chain

Deflects kickback force and allows wood to gradually ride into cutter



Can Obstruct Material
Not a Low-Kickback Chain

- Front Hand Guard, designed to reduce the chance of your left hand contacting the chain if your hand slips off the front handlebar.
- Position of front and rear handlebars, designed with distance between handles and "in-line" with each other. The spread and "in-line" position of the hands provided by this design work together to give balance and resistance in controlling the pivot of the saw back toward the operator if kickback occurs.

CHAIN BRAKE AND CKA ANGLE

- Chain Brake, designed to stop the chain in the event of kickback.

⚠ WARNING: WE DO NOT REPRESENT AND YOU SHOULD NOT ASSUME THAT THE CHAIN BRAKE WILL PROTECT YOU IN THE EVENT OF A KICKBACK. Kickback is a lightning fast action which throws the bar and rotating chain back and up toward the operator. Kickback can be caused by allowing contact of the bar tip in the danger zone with any hard object. Kickback can also be caused by pinching the saw chain along the top of the guide bar. This action may push the guide bar rapidly back toward the operator. Either of these events may cause you to lose control of the saw which could result in serious injury or even death. **DO NOT RELY UPON ANY OF THE DEVICES BUILT INTO YOUR SAW. YOU SHOULD USE THE SAW PROPERLY AND CAREFULLY TO AVOID KICKBACK.** Reduced-kickback guide bars and low-kickback saw chains reduce the chance and magnitude of kickback and are recommended. Your saw has a low kickback chain and bar as original equipment. Repairs on a chain brake should be made by an authorized servicing dealer. Take your unit to the

place of purchase if purchased from a servicing dealer, or to the nearest authorized Husqvarna® service dealer.

- Tip contact in some cases may cause a lightning fast reverse REACTION, kicking the guide bar up and back toward the operator.
- Pinching the saw chain along the top of the guide bar may push the guide bar rapidly back toward the operator.
- Either of these reactions may cause you to lose control of the saw which could result in serious injury. Do not rely upon the safety devices built into your saw.

⚠ WARNING: Computed kickback angle (CKA) listed on your saw and listed in the CKA table below represents angle of kickback your bar and chain combinations will have when tested in accordance with CSA (Canadian Standards Association) and ANSI standards. When purchasing replacement bar and chain, considerations should be given to the lower CKA values. Lower CKA values represent safer angles to the user, higher values indicate more angle and higher kick energies. Computed angles represented indicate total energy and angle associated without activation of the chain brake during kickback. Activated angle represents chain stopping time relative to activation angle of chain break and resulting kick angle of saw. In all cases lower CKA values represent a safer operating environment for the user.

The following guide bar and chain combinations meet kickback requirements of CSA Standards Z62.1, Z62.3, & ANSI B175.1 when used on saws listed in this manual. Use of bar and chain combinations other than those listed is not recommended and may not meet the CKA requirements per standard.

Computed kickback angle (CKA) Table

MODEL	BAR		CHAIN TYPE	CKA WITHOUT CHAIN BRAKE
	Type	Length		
137	0.050 GA	14"	91VG-52	25°
142	0.050 GA	14"	91VG-52	25°
137	0.043 GA	14"	90SG-52	25°
142	0.043 GA	14"	90SG-52	25°
137	0.050 GA	16"	91VG-56	25°
142	0.050 GA	16"	91VG-56	25°
137	0.043 GA	16"	90SG-56	25°
142	0.043 GA	16"	90SG-56	25°
142	0.050 GA	18"	91VG-62	25°

NOTE: If this saw is to be used for commercial logging, a chain brake is required and shall not be removed or otherwise disabled to comply with Federal OSHA Regulations for Commercial Logging. Contact your authorized Husqvarna service dealer.

SAFETY NOTICE: Exposure to vibrations through prolonged use of gasoline powered hand tools could cause blood vessel or nerve

damage in the fingers, hands, and joints of people prone to circulation disorders or abnormal swellings. Prolonged use in cold weather has been linked to blood vessel damage in otherwise healthy people. If symptoms occur such as numbness, pain, loss of strength, change in skin color or texture, or loss of feeling in the fingers, hands, or joints, discontinue the use of this tool and seek

medical attention. An anti-vibration system does not guarantee the avoidance of these problems. Users who operate power tools on a continual and regular basis must monitor closely their physical condition and the condition of this tool.

SPECIAL NOTICE: Your saw is equipped with a temperature limiting muffler and spark arresting screen which meets the requirements of California Codes 4442 and 4443. All U.S. forest land and the states of California, Idaho, Maine, Minnesota, New Jersey, Oregon, and Washington require by law that many internal combustion engines to be equipped with a spark arresting screen. If you operate a chain saw in a state or locale where such regulations exist, you are legally responsible for maintaining the operating condition of these parts. Failure to do so is

a violation of the law. Refer to the SERVICE section for maintenance of the spark arresting screen.

Failure to follow all Safety Rules and Precautions can result in serious injury. If situations occur which are not covered in this manual, use care and good judgement. If you need assistance, contact your authorized Husqvarna service dealer.

STANDARDS: This saw is listed by Underwriter's Laboratories, Inc., in accordance with:

ANSI B175.1-2000 American National Standards for Gasoline-Powered Chain Saws - Safety Requirements

CSA Z62.1-1995 Chain Saws - Occupational Health and Safety

CSA Z62.3-1996 Chain Saw Kickback Occupational Health and Safety

ASSEMBLY

Protective gloves (not provided) should be worn during assembly.

ATTACHING THE BAR & CHAIN (if not already attached)

WARNING: Recheck each assembly step if the saw is received assembled. Always wear gloves when handling the chain. The chain is sharp and can cut you even when it is not moving!

1. Loosen and remove the chain brake nuts and the chain brake from the saw.
2. Remove the plastic shipping spacer (if present).

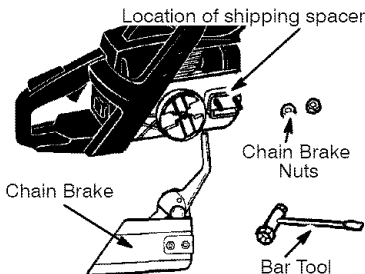

3. An adjusting pin and screw is used to adjust the tension of the chain. It is very important when assembling the bar, that the pin located on the adjusting screw aligns into a hole in the bar. Turning the screw will move the adjustment pin up and down the screw. Locate this adjustment before you begin mounting the bar onto the saw. See illustration.

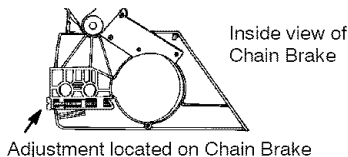

4. Turn the adjusting screw by hand counterclockwise until the adjusting pin just touches the stop. This should allow the pin to be near the correct position. Further adjustment may be necessary as you mount the bar.
5. Slide guide bar behind clutch drum until guide bar stops against clutch drum sprocket.

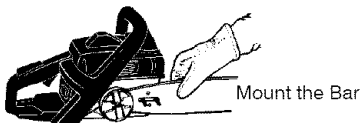

6. Prepare the chain by checking the proper direction. Without following the illustration it is easy to place the chain on the saw in the wrong direction. Use the illustration of the chain to determine the proper direction.

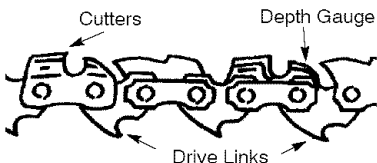
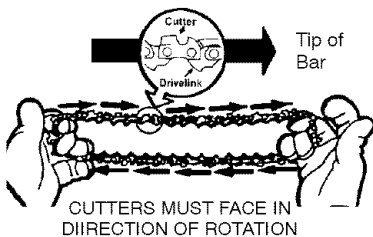

7. Place chain over and behind clutch, fitting the drive links in the clutch drum sprocket.

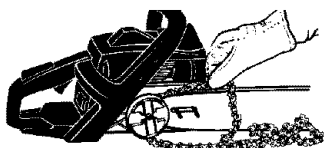

Above la cadena en el engranaje

8. Fit bottom of the drive links between the teeth in the sprocket in the nose of the guide bar.
9. Fit chain drive links into bar groove.
10. Pull guide bar forward until chain is snug in guide bar groove. Ensure all drive links are in the bar groove.
11. Now, install chain brake making sure the adjusting pin is positioned in the lower hole in the guide bar. Remember this pin moves the bar forward and backward as the screw is turned.
12. Install chain brake nuts and finger tighten only. Once the chain is tensioned, you will need to tighten chain brake nuts.

CHAIN TENSION

(Including units with chain already installed)

NOTE: When adjusting chain tension, make sure the chain brake nuts are finger tight only. Attempting to tension the chain when the chain brake nuts are tight can cause damage.

Checking the tension:

Use the screwdriver end of the bar tool to move the chain around the bar. If the chain does not rotate, it is too tight. If too loose, the chain will sag below the bar.

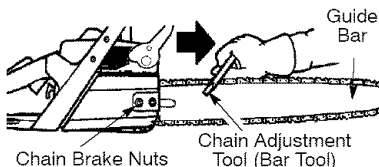

Adjusting the tension:

Chain tension is very important. Chain stretches during use. This is especially true during the first few times you use your saw. Always check chain tension each time you use and refuel your saw.

You can adjust the chain tension by loosening the chain brake nuts and turning the adjusting screw 1/4 of a turn while lifting up on the bar.

- If chain is too tight, turn adjusting screw 1/4 turn counterclockwise.
- If chain is too loose, turn adjusting screw 1/4 turn clockwise.

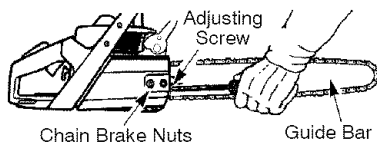

Adjusting Screw - 1/4 Turn



- Lift up the tip of the bar and tighten the chain brake nuts with the combination screwdriver/wrench.
- Recheck chain tension.

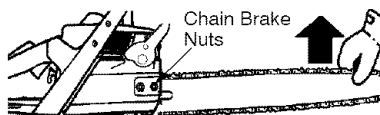

WARNING: If the saw is operated with a loose chain, the chain could jump off the guide bar and result in serious injury.

FUELING & LUBRICATION

FUELING ENGINE

WARNING: Remove fuel cap slowly when refueling.

This engine is certified to operate on unleaded gasoline. Before operation, gasoline should be mixed with a good quality synthetic 2-cycle air-cooled engine oil designed to be mixed at a ratio of 50:1. (A 50:1 ratio is obtained by mixing 2.6 ounces of oil with 1 gallon of unleaded gasoline). DO NOT USE automotive or boat oil. These oils will cause engine damage. When mixing fuel follow the instructions printed on the container. Always read and follow the safety rules listed under HANDLE FUEL WITH CAUTION.

BAR AND CHAIN LUBRICATION

The bar and chain require continuous lubrication. Lubrication is provided by the automatic oiler system when the oil tank is kept

filled. Lack of oil will quickly ruin the bar and chain. Too little oil will cause overheating shown by smoke coming from the chain and/or discoloration of the bar. In freezing weather oil will thicken, making it necessary to thin bar and chain oil with a small amount (5 to 10%) of #1 Diesel Fuel or kerosene.

Bar and chain oil must be free flowing for the oil system to pump enough oil for adequate lubrication.

Genuine Husqvarna bar and chain oil is recommended to protect your unit against excessive wear from heat and friction. Husqvarna oil resists high temperature thinning.

If Husqvarna bar oil is not available, use a good grade SAE 30 oil.

- Never use waste oil for bar and chain lubrication.
- Always stop the engine before removing the oil cap.

IMPORTANT

Experience indicates that alcohol-blended fuels (called gasohol or using ethanol or methanol) can attract moisture which leads to separation and formation of acids during storage. Acidic gas can damage the fuel system of an engine while in storage. To

avoid engine problems, the fuel system should be emptied before storage for 30 days or longer. Drain the gas tank, start the engine and let it run until the fuel lines and carburetor are empty. Use fresh fuel next season. See STORAGE section for additional information.

OPERATING YOUR UNIT

WARNING: The chain must not move when the engine runs at idle speed. If the chain moves at idle speed refer to CARBURETOR ADJUSTMENTS within this manual. Avoid contact with the muffler. A hot muffler can cause serious burns.

To stop the engine, move the ON/STOP switch to the STOP position.

To start the engine, hold the saw firmly on the ground as illustrated below. Make sure the chain is free to turn without contacting any object.

Use only 15"-18" of rope per pull.

Hold saw firmly while pulling starter rope.

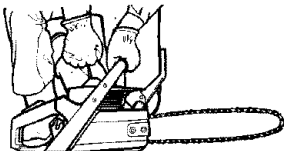

Important points to remember

When pulling the starter rope, do not use the full extent of the rope as this can cause the rope to break. Do not let starter rope snap back. Hold the handle and let the rope rewind slowly. For cold weather starting, start the unit at full choke; allow the engine to warm up before squeezing the throttle trigger.

NOTE: Do not cut material with the choke/fast idle lever at the FULL CHOKE position.

STARTING A COLD ENGINE (or a warm engine after running out of fuel)

NOTE: In the following steps, when the choke/fast idle lever is pulled out to the full extent, the correct throttle setting for starting is set automatically.

1. Move ON/STOP switch to the ON position.
2. Pull the choke/fast idle lever out to the full extent (to the FULL CHOKE position).
3. Pull starter rope quickly with your right hand a maximum of 5 times. Then, proceed to the next step.

NOTE: If the engine sounds as if it is trying to start before the 5th pull, stop pulling and immediately proceed to the next step.

4. Push the choke/fast idle lever in to the HALF CHOKE position.
5. Pull the starter rope quickly with your right hand until the engine starts.
6. Allow the engine to run for approximately 30 seconds. Then, squeeze and release throttle trigger to allow engine to return to idle speed.

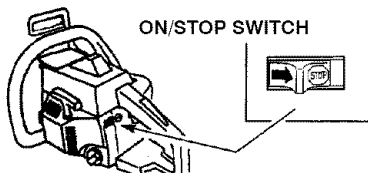

ON/STOP SWITCH

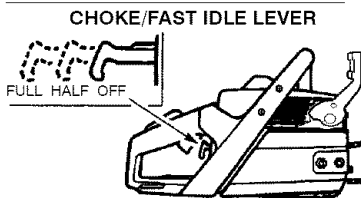

CHOKE/FAST IDLE LEVER

STARTING A WARM ENGINE:

1. Move ON/STOP switch to the ON position.
2. Pull the choke/fast idle lever out to the HALF CHOKE position.
3. Pull the starter rope quickly with your right hand until the engine starts.
4. Squeeze and release throttle trigger to allow engine to return to idle speed.

DIFFICULT STARTING (or starting a flooded engine)

The engine may be flooded with too much fuel if it has not started after 10 pulls.

Flooded engines can be cleared of excess fuel by following the warm engine starting procedure listed above. Ensure the ON/STOP switch is in the ON position.

Starting could require pulling the starter rope handle many times depending on how badly the unit is flooded. If engine fails to start refer to the TROUBLESHOOTING TABLE.

CHAIN BRAKE

WARNING: If the brake band is worn too thin it may break when the chain brake is triggered. With a broken brake band, the chain brake will not stop the chain. The chain brake should be replaced by an authorized service dealer if any part is worn to less than 0.020" (0.5 mm) thick. Repairs on a chain brake should be made by an authorized service dealer. Take your unit to the place of purchase if purchased from a servicing dealer, or to the nearest authorized Husqvarna service dealer.

- This saw is equipped with a chain brake. The brake is designed to stop the chain if kickback occurs.

- The inertia-activated chain brake is activated if the front hand guard is pushed forward, either manually (by hand) or automatically (by sudden movement).
- If the brake is already activated, it is disengaged by pulling the front hand guard back toward the front handle as far as possible.
- When cutting with the saw, the chain brake must be disengaged.

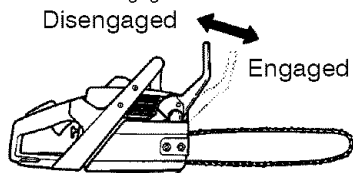

Braking function control

CAUTION: The chain brake must be checked several times daily. The engine

must be running when performing this procedure. This is the only instance when the saw should be placed on the ground with the engine running.

Place the saw on firm ground. Hold the handles with both hands and apply full throttle. Activate the chain brake by turning your left wrist against the hand guard without releasing your grip around the front handle. The chain should stop immediately.

Inertia activating function control

WARNING: When performing the following procedure, the engine must be turned off.

Hold the chain saw approximately 14" (35 cm) above a stump or other wooden surface. Release your grip on the front handle and use the weight of the saw to let the top of the guide bar fall forward and contact the stump. When the tip of the bar hits the stump, the brake should activate.

CUTTING METHODS

IMPORTANT POINTS

- Check chain tension before first use and after 1 minute of operation. See CHAIN TENSION in the ASSEMBLY section.
- Cut wood only. Do not cut metal, plastics, masonry, non-wood building materials, etc.
- Stop the saw if the chain strikes a foreign object. Inspect the saw and repair parts as necessary.
- Keep the chain out of dirt and sand. Even a small amount of dirt will quickly dull a chain and increase the possibility of kickback.
- Practice cutting a few small logs using the following techniques to get the "feel" of using your saw before you begin a major sawing operation.
 - Squeeze the throttle trigger and allow the engine to reach full speed before cutting.
 - Begin cutting with the saw frame against the log.
 - Keep the engine at full speed the entire time you are cutting.
 - Allow the chain to cut for you. Exert only light downward pressure.
 - Release the throttle trigger as soon as the cut is completed, allowing the engine to idle. If you run the saw at full throttle without a cutting load, unnecessary wear can occur to the chain, bar, and engine. **It is recommended that the engine not be operated for longer than 30 seconds at full throttle.**
 - To avoid losing control when cut is complete, do not put pressure on saw at end of cut.
- Stop the engine before setting the saw down.

TREE FELLING TECHNIQUES

WARNING: Check for broken or dead branches which can fall while cutting

causing serious injury. Do not cut near buildings or electrical wires if you do not know the direction of tree fall, nor cut at night since you will not be able to see well, nor during bad weather such as rain, snow, or strong winds, etc. If the tree makes contact with any utility line, the utility company should be notified immediately.

- Carefully plan your sawing operation in advance.
- Clear the work area. You need a clear area all around the tree so you can have secure footing.
- The chain saw operator should keep on the uphill side of the terrain as the tree is likely to roll or slide downhill after it is felled.
- Study the natural conditions that can cause the tree to fall in a particular direction.

Natural conditions that can cause a tree to fall in a particular direction include:

- The wind direction and speed.
- The lean of the tree. The lean of a tree might not be apparent due to uneven or sloping terrain. Use a plumb or level to determine the direction of tree lean.
- Weight and branches on one side.
- Surrounding trees and obstacles. Look for decay and rot. If the trunk is rotted, it can snap and fall toward the operator. Check for broken or dead branches which can fall on you while cutting.

Make sure there is enough room for the tree to fall. Maintain a distance of 2-1/2 tree lengths from the nearest person or other objects. Engine noise can drown out a warning call.

Remove dirt, stones, loose bark, nails, staples, and wire from the tree where cuts are to be made.

Plan a clear retreat path to the rear and diagonal to the line of fall.

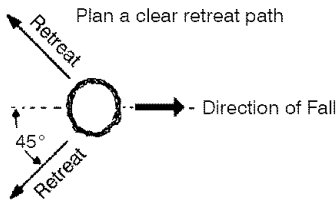

FELLING LARGE TREES

(6 inches/15 cm in diameter or larger)
The notch method is used to fell large trees. A notch is cut on the side of the tree in the desired direction of fall. After a felling cut is made on the opposite side of tree, the tree will tend to fall into the notch.

NOTE: If the tree has large buttress roots, remove them before making the notch. If using saw to remove buttress roots, keep saw chain from contacting ground to prevent dulling of the chain.

NOTCH CUT AND FELLING THE TREE

- Make notch cut by cutting the top of the notch first. Cut through 1/3 of the diameter of the tree. Next complete the notch by cutting the bottom of the notch. See illustration. Once the notch is cut remove the notch of wood from the tree.

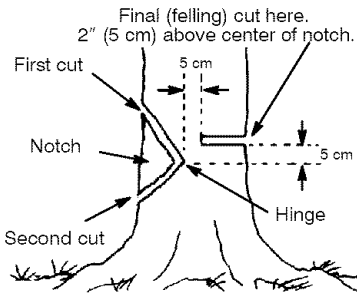

- After removing the wood from the notch, make the felling cut on the opposite side of the notch. This is done by making a cut about two inches higher than the center of the notch. This will leave enough uncut wood between the felling cut and the notch to form a hinge. This hinge will help prevent the tree from falling in the wrong direction.

Hinge holds tree on stump and helps control fall

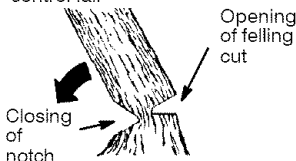

NOTE: Before felling cut is complete, use wedges to open the cut when necessary to control the direction of fall. To avoid kickback and chain damage, use wood or plastic wedges, but never steel or iron wedges.

- Be alert to signs that the tree is ready to fall: cracking sounds, widening of the felling cut, or movement in the upper branches.
- As tree starts to fall, stop saw, put it down, and get away quickly on your planned retreat path.
- DO NOT cut down a partially fallen tree with your saw. Be extremely cautious with partially fallen trees that may be poorly supported. When a tree doesn't fall completely, set the saw aside and pull down the tree with a cable winch, block and tackle, or tractor.

CUTTING A FALLEN TREE (BUCKING)

Bucking is the term used for cutting a fallen tree to the desired log length.

⚠ WARNING: Do not stand on the log being cut. Any portion can roll causing loss of footing and control. Do not stand downhill of the log being cut.

IMPORTANT POINTS

- Cut only one log at a time.
- Cut shattered wood very carefully; sharp pieces of wood could be flung toward operator.
- Use a sawhorse to cut small logs. Never allow another person to hold the log while cutting and never hold the log with your leg or foot.
- Do not cut in an area where logs, limbs, and roots are tangled. Drag the logs into a clear area before cutting by pulling out exposed and cleared logs first.

TYPES OF CUTTING USED FOR BUCKING

⚠ WARNING: If saw becomes pinched or hung in a log, don't try to force it out. You can lose control of the saw resulting in injury and/or damage to the saw. Stop the saw, drive a wedge of plastic or wood into the cut until the saw can be removed easily. Restart the saw and carefully reenter the cut. Do not attempt to restart your saw when it is pinched or hung in a log.

Use a wedge to remove pinched saw

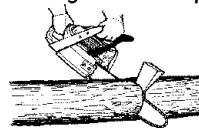

Turn saw OFF and use a plastic or wooden wedge to force cut open.

Overcutting begins on the top side of the log with the saw against the log. When overcutting use light downward pressure.

Overcutting

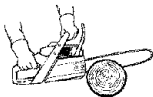

Undercutting

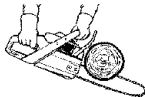

Undercutting involves cutting on the underside of the log with top of saw against the log. When undercutting use light upward pressure. Hold saw firmly and maintain control. The saw will tend to push back toward you.

⚠ WARNING: Never turn saw upside down to undercut. The saw cannot be controlled in this position.

Always make your first cut on the compression side of the log. The compression side of the log is where the pressure of the log's weight is concentrated.

First cut on compression side of log

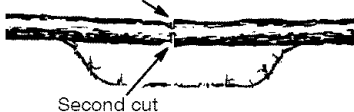

Second cut

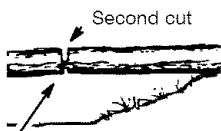

Second cut

First cut on compression side of log

BUCKING WITHOUT A SUPPORT

- Overcut through 1/3 of the diameter of the log.
- Roll the log over and finish with a second overcut.
- Watch for logs with a compression side to prevent the saw from pinching. See illustration for cutting logs with a compression side.

BUCKING USING A LOG OR SUPPORT STAND

- Remember your first cut is always on the compression side of the log. (Refer to the illustration below for your first and second cuts).
- Your first cut should extend 1/3 of the diameter of the log.
- Finish with your second cut.

Using a log for support

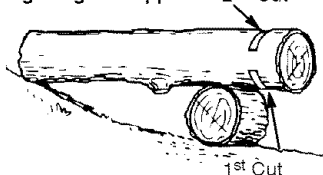

1st Cut

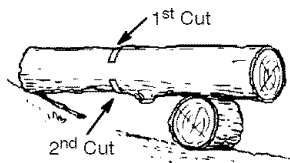

2nd Cut

Using a support stand

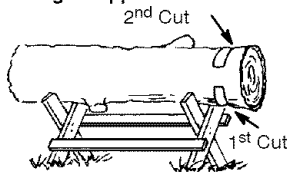

2nd Cut

1st Cut

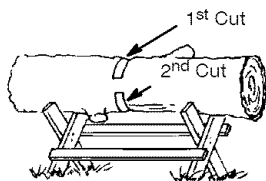

1st Cut

2nd Cut

LIMBING AND PRUNING

⚠ WARNING: Be alert for and guard against kickback. Do not allow the moving chain to contact any other branches or objects at the nose of the guide bar when limbing or pruning. Allowing such contact can result in serious injury.

⚠ WARNING: Never climb into a tree to limb or prune. Do not stand on ladders, platforms, a log, or in any position which can cause you to lose your balance or control of the saw.

IMPORTANT POINTS

- Work slowly, keeping both hands firmly gripped on the saw. Maintain secure footing and balance.
- Watch out for springpoles. Springpoles are small size limbs which can catch the saw chain and whip toward you or pull you off balance. Use extreme caution when cutting small size limbs.
- Be alert for springback. Watch out for branches that are bent or under pressure. Avoid being struck by the branch or the saw when the tension in the wood fibers is released.
- Keep a clear work area. Frequently clear branches out of the way to avoid tripping over them.

LIMBING

- Always limb a tree after it is cut down. Only then can limbing be done safely and properly.
- Leave the larger limbs underneath the felled tree to support the tree as you work.
- Start at the base of the felled tree and work toward the top, cutting branches and limbs. Remove small limbs with one cut.

- Keep the tree between you and the chain. Cut from the side of the tree opposite the branch you are cutting.
- Remove larger, supporting branches with the cutting techniques described in BUCKING WITHOUT A SUPPORT.
- Always use an overcut to cut small and freely hanging limbs. Undercutting could cause limbs to fall and pinch the saw.

- Make your first cut 1/3 of the way through the bottom of the limb.
- Next make a 2nd cut **all the way through the limb**. Then cut a third overcut leaving a 1 to 2 inch collar from the trunk of the tree.

PRUNING

⚠ WARNING: Limit pruning to limbs shoulder height or below. Do not cut if branches are higher than your shoulder. Get a professional to do the job.

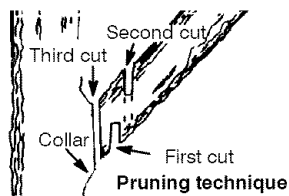

SERVICE AND ADJUSTMENTS

⚠ WARNING: Muffler is very hot during and after use. Do not touch the muffler or allow combustible material such as dry grass or fuel to do so.

We recommend all service and adjustments not listed in this manual be performed by an authorized Husqvarna Service Dealer.

3. Remove air filter.
4. Clean the air filter using hot soapy water. Rinse with clean cool water. Air dry completely before reinstalling.
5. Reinstall air filter.
6. Reinstall cylinder cover and 3 screws. Tighten securely.

MAINTENANCE SCHEDULE

Check:

Fuel mixture level	Before each use
Bar lubrication	Before each use
Chain tension	Before each use
Chain sharpness	Before each use
For damaged parts	..	Before each use
For loose caps	Before each use
For loose fasteners	...	Before each use
For loose parts	Before each use
Muffler	Every 25 hours*

Inspect and Clean:

Bar	Before each use
Complete saw	After each use
Air filter	Every 5 hours*
Chain brake	Every 5 hours*

Replace spark plug ... Yearly

Replace fuel filter ... Yearly

* Hours of Operation

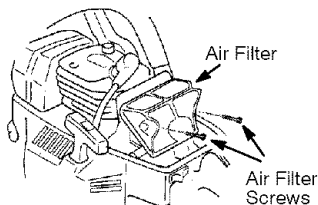

MUFFLER AND SPARK ARRESTING SCREEN

⚠ WARNING: The muffler on this product contains chemicals known to the State of California to cause cancer.

NOTE: THE SPARK ARRESTING SCREEN ON THIS UNIT IS NOT SERVICEABLE.

For normal homeowner use, the muffler and spark arresting screen will not require replacement. After 75 hours of use, we recommend that your muffler be replaced by your authorized Husqvarna service dealer.

CARBURETOR ADJUSTMENTS

The chain will be moving during most of this procedure. Wear your protective equipment and observe all safety precautions. The chain must not move at idle speed.

The carburetor has been carefully set at the factory. Adjustments may be necessary if you notice any of the following conditions:

- Chain moves at idle. See IDLE SPEED-T adjusting procedure.
- Saw will not idle. See IDLE SPEED-T adjusting procedure.

Idle Speed – T

Allow engine to idle. If the chain moves, idle is too fast. If the engine stalls, idle is too slow.

AIR FILTER

CAUTION: Do not clean filter in gasoline or other flammable solvent to avoid creating a fire hazard or producing harmful evaporative emissions.

Cleaning the air filter:

A dirty air filter decreases engine performance and increases fuel consumption and harmful emissions. Always clean after 15 tanks of fuel or 5 hours of operation, whichever comes first. Clean more frequently in dusty conditions. A used air filter can never be completely cleaned. It is advisable to replace your air filter with a new one after every 50 hours of operation, or annually, whichever comes first.

1. Loosen 3 screws on cylinder cover.
2. Remove cylinder cover.

Adjust speed until engine runs without chain movement (idle too fast) or stalling (idle too slow).

- Turn idle speed screw (T) clockwise to increase engine speed.
- Turn idle speed screw (T) counterclockwise to decrease engine speed. If you require further assistance or are unsure about performing this procedure, contact your authorized service dealer.

BAR MAINTENANCE

If your saw cuts to one side, has to be forced through the cut, or been run with an improper amount of bar lubrication it may be necessary to service your bar. A worn bar will damage your chain and make cutting difficult. After each use, ensure ON/STOP switch is in the STOP position, then clean all sawdust from the guide bar and sprocket hole.

To maintain guide bar:

- Move ON/STOP switch to the STOP position.
- Loosen and remove chain brake nuts and chain brake. Remove bar and chain from saw.
- Clean the oil holes and bar groove after each 5 hours of operation.

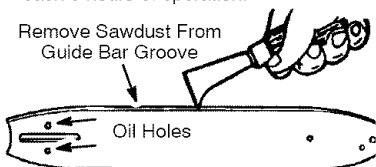

- Burring of guide bar rails is a normal process of rail wear. Remove these burrs with a flat file.
- When rail top is uneven, use a flat file to restore square edges and sides.

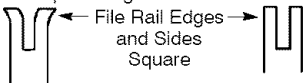

Replace guide bar when the groove is worn, the guide bar is bent or cracked, or when excess heating or burring of the rails occurs. If replacement is necessary, use only the guide bar specified for your saw in the repair parts list or on the decal located on the chain saw.

CHAIN SHARPENING

Chain sharpening is a complicated task that requires special tools. We recommended you refer chain sharpening to a professional chain sharpener.

IGNITION TIMING

Ignition timing is fixed and nonadjustable.

SPARK PLUG

The spark plug should be replaced each year to ensure the engine starts easier and runs better.

1. Loosen 3 screws on cylinder cover.
2. Remove the cylinder cover.
3. Pull off the spark plug boot.
4. Remove spark plug from cylinder and discard.
5. Replace with Champion RCJ-7Y spark plug and tighten securely with a 3/4 inch (19 mm) socket wrench. Spark plug gap should be 0.025 inches (0.6 mm).
6. Reinstall the spark plug boot.
7. Reinstall the cylinder cover and 3 screws. Tighten securely.

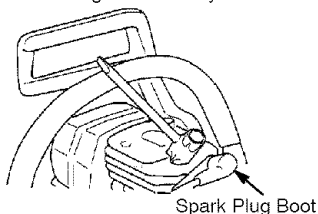

STORAGE

WARNING: Stop engine and allow to cool, and secure the unit before storing or transporting in a vehicle. Store unit and fuel in an area where fuel vapors cannot reach sparks or open flames from water heaters, electric motors or switches, furnaces, etc. Store unit with all guards in place. Position so that any sharp object cannot accidentally cause injury to passersby. Store the unit out of reach of children.

- Before storing, drain all fuel from the unit. Start engine and allow to run until it stops.
- Clean the unit before storing. Pay particular attention to the air intake area, keeping it free of debris. Use a mild detergent and sponge to clean the plastic surfaces.
- Do not store the unit or fuel in a closed area where fuel vapors can reach sparks or an open flame from hot water heaters, electric motors or switches, furnaces, etc.
- Store in a dry area out of the reach of children.

CAUTION: It is important to prevent gum deposits from forming in essential fuel system parts such as the carburetor, fuel filter, fuel hose, or fuel tank during storage. Alcohol blended fuels (called gasohol) or using ethanol or methanol) can attract moisture which leads to fuel mixture separation and formation of acids during storage. Acidic gas can damage the engine.

TROUBLESHOOTING TABLE



WARNING: Always stop unit and disconnect spark plug before performing all of the recommended remedies below except remedies that require operation of the unit.

TROUBLE	CAUSE	REMEDY
Engine will not start or will run only a few seconds after starting.	<ol style="list-style-type: none"> 1. Ignition switch off. 2. Engine flooded. 3. Fuel tank empty. 4. Spark plug not firing. 5. Fuel not reaching carburetor. 	<ol style="list-style-type: none"> 1. Move ignition switch to ON. 2. See "Difficult Starting" in Operation Section. 3. Fill tank with correct fuel mixture. 4. Install new spark plug. 5. Check for dirty fuel filter; replace. Check for kinked or split fuel line; repair or replace.
Engine will not idle properly.	<ol style="list-style-type: none"> 1. Carburetor requires adjustment. 2. Crankshaft seals worn. 	<ol style="list-style-type: none"> 1. See "Carburetor Adjustment" in the Service and Adjustments Section. 2. Contact an authorized service dealer.
Engine will not accelerate, lacks power, or dies under a load.	<ol style="list-style-type: none"> 1. Air filter dirty. 2. Spark plug fouled. 3. Chain brake engaged. 4. Carburetor requires adjustment. 	<ol style="list-style-type: none"> 1. Clean or replace air filter. 2. Clean or replace plug and regap. 3. Disengage chain brake. 4. Contact an authorized service dealer.
Engine smokes excessively.	<ol style="list-style-type: none"> 1. Too much oil mixed with gasoline. 	<ol style="list-style-type: none"> 1. Empty fuel tank and refill with correct fuel mixture.
Chain moves at idle speed.	<ol style="list-style-type: none"> 1. Idle speed requires adjustment. 2. Clutch requires repair. 	<ol style="list-style-type: none"> 1. See "Carburetor Adjustment" in the Service and Adjustments Section. 2. Contact an authorized service dealer.

LIMITED WARRANTY STATEMENT

SECTION 1: LIMITED WARRANTY

Husqvarna Forest & Garden Company ("Husqvarna") warrants Husqvarna product to the original purchaser to be free from defects in material and workmanship from the date of purchase for the "Warranty Period" of the products as set forth below:

Lifetime Warranty: All tiller tines against breakage, trimmer shafts, ignition coils and modules on hand held product.

3 Year Warranty: Spindles (on Zero Turn Riders and Commercial Walk-Behinds).

2 Year COMMERCIAL Warranty: Husqvarna Commercial Turf Equipment - zero turn riders, wide area walks, and ground-engaging commercial equipment.

2 Year NON-COMMERCIAL Warranty: Automatic mower, riding lawn mowers, yard and garden tractors, walk behind mowers, tillers, chain saws, trimmers, brushcutters, clearing saws, snow blowers, hand held blowers, backpack blowers, hedge trimmers, electrical products and power-assist collection systems for non-commercial, non-professional, non-institutional or non-income producing use, except as herein stated.

Emission control system components necessary to comply with CARB and EPA regulations, except for those components which are part of engine systems manufactured by third party engine manufacturers for which the purchaser has received a separate war-

ranty with product information supplied at time of purchase.

1 Year Warranty: Power cutters, stump grinder, pole pruners and pole saws for non-commercial, non-professional, non-institutional or non-income producing use. All trimmers, brushcutters, clearing saws, hovering trimmers, stick edgers, backpack blowers, hand held blowers, hedge trimmers, and power-assist collection systems used for commercial, institutional, professional, or income producing purposes or use.

Batteries have a one year prorated limited warranty with 100% replacement during the first 6 months.

90 Day Warranty: Automatic mower, chain saws, power cutters, stump grinders, pole saws, pole pruners, snow throwers, model series 580 & 600 walk-behind mowers, and commercial turf equipment or any Husqvarna product used for commercial, institutional, professional, or income producing purposes or use except as otherwise provided herein.

Husqvarna Safety Apparel carries a 90-day warranty from the date of the customer's original purchase for defects in material and workmanship. Normal wear, tear or abuse is not covered under warranty. Product must be returned to Charlotte with a warranty claim form. All care and maintenance instructions must be followed as stated by the manufacturer on the

care label. The fit of the protective apparel/boot is not covered under warranty.

30 Day Warranty: Replacement parts, accessories including bars and chains, tools and display items.

SECTION 2: HUSQVARNA'S OBLIGATIONS UNDER THE WARRANTY

Husqvarna will repair or replace defective components without charge for parts or labor if a component fails because of a defect in material or workmanship during the warranty period.

SECTION 3: ITEMS NOT COVERED BY THIS WARRANTY

The following items are not covered by this warranty:

- (1) Normal customer maintenance items which become worn through normal regular use, including, but not limited to, belts, blades, blade adapters, bulbs, filters, guide bars, lubricants, rewind springs, saw chains, spark plugs, starter ropes and tines;
- (2) Natural discoloration of material due to ultraviolet light.
- (3) Engine and drive systems not manufactured by Husqvarna; these items are covered by the respective manufacturer's warranty as provided in writing with the product information supplied at the time of purchase; all claims must be sent to the appropriate manufacturer.
- (4) Lawn and garden attachments are covered by a third party which gives a warranty; all claims for warranty should be sent to the manufacturer; and
- (5) Emission control system components necessary to comply with CARB and EPA regulations which are manufactured by third party engine manufacturer.

SECTION 4: EXCEPTIONS AND LIMITATIONS

This warranty shall be inapplicable to defects resulting from the following:

- (1) Accident, abuse, misuse, negligence and neglect, including stale fuel, dirt, abrasives, moisture, rust, corrosion, or any adverse reaction due to incorrect storage or use habits.
- (2) Failure to operate or maintain the unit in accordance with the instruction manual or instruction sheet furnished by Husqvarna.
- (3) Alterations or modifications that change the intended use of the product or affects the product's performance, operation, safety, or durability, or causes the product to fail to comply with any applicable laws.
- (4) Additional damage to parts or components due to continued use occurring after any of the above.

REPAIR OR REPLACEMENT AS PROVIDED UNDER THIS WARRANTY IS THE EXCLUSIVE REMEDY OF THE PURCHASER. HUSQVARNA SHALL NOT BE

LIABLE FOR ANY INCIDENTAL OR CONSEQUENTIAL DAMAGES FOR BREACH OF ANY EXPRESS OR IMPLIED WARRANTY ON THESE PRODUCTS EXCEPT TO THE EXTENT PROHIBITED BY APPLICABLE LAW. ANY IMPLIED WARRANTY OR MERCHANTABILITY OR FITNESS FOR A PARTICULAR PURPOSE ON THESE PRODUCTS IS LIMITED IN DURATION TO THE WARRANTY PERIOD AS DEFINED IN THE LIMITED WARRANTY STATEMENT. HUSQVARNA RESERVES THE RIGHT TO CHANGE OR IMPROVE THE DESIGN OF THE PRODUCT WITHOUT NOTICE, AND DOES NOT ASSUME OBLIGATION TO UPDATE PREVIOUSLY MANUFACTURED PRODUCTS.

Some states do not allow the exclusion of incidental or consequential damages, or limitations on how long an implied warranty lasts, so the above limitations or exclusions may not apply to you. This warranty gives you specific legal rights, and you may also have other rights which vary from state to state.

SECTION 5: CUSTOMER RESPONSIBILITIES

The product must exhibit reasonable care, maintenance, operation, storage and general upkeep as written in the maintenance section of the Owner's/Operator's manual. Should an operational problem or failure occur, the product should not be used, but delivered as is to an authorized Husqvarna dealer for evaluation. Proof of purchase, as explained in Section 6, rests solely with the customer.

SECTION 6: PROCEDURE TO OBTAIN WARRANTY CONSIDERATION

It is the Owner's and Dealer's responsibility to make certain that the Warranty Registration Card is properly filled out and mailed to Husqvarna Forest & Garden Company. This card should be mailed within ten (10) days from the date of purchase in order to confirm the warranty and to facilitate post-sale service.

Proof of purchase must be presented to the authorized Husqvarna dealer in order to obtain warranty service. This proof must include date purchased, model number, serial number, and complete name and address of the selling dealer.

To obtain the benefit of this warranty, the product believed to be defective must be delivered to an authorized Husqvarna dealer in a timely manner, no later than thirty (30) days from date of the operational problem or failure. The product must be delivered at the owner's expense. Pick-up and delivery charges are not covered by this warranty. An authorized Husqvarna dealer can be normally located through the "Yellow Pages" of the local telephone directory or by calling 1-800-HUSKY62 for a dealer in your area.

 **Husqvarna**

7349 Statesville Road
CHARLOTTE, NC 28269

U.S. EPA/CALIFORNIA/ENVIRONMENT CANADA EMISSION CONTROL WARRANTY STATEMENT

YOUR WARRANTY RIGHTS AND OBLIGATIONS: The U.S. Environmental Protection Agency, California Air Resources Board, Environment Canada and HUSQVARNA are pleased to explain the emissions control system warranty on your year 2007 and later small off-road engine. In California, all small off-road engines must be designed, built, and equipped to meet the State's stringent anti-smog standards. HUSQVARNA must warrant the emission control system on your small off-road engine for the periods of time listed below provided there has been no abuse, neglect, or improper maintenance of your small off-road engine. Your emission control system includes parts such as the carburetor, the ignition system and the fuel tank (California only). Where a warrantable condition exists, HUSQVARNA will repair your small off-road engine at no cost to you. Expenses covered under warranty include diagnosis, parts and labor.

MANUFACTURER'S WARRANTY COVERAGE: If any emissions related part on your engine (as listed under Emissions Control Warranty Parts List) is defective or a defect in the materials or workmanship of the engine causes the failure of such an emission related part, the part will be repaired or replaced by HUSQVARNA.

OWNER'S WARRANTY RESPONSIBILITIES: As the small off-road engine owner, you are responsible for the performance of the required maintenance listed in your instruction manual. HUSQVARNA recommends that you retain all receipts covering maintenance on your small off-road engine, but HUSQVARNA cannot deny warranty solely for the lack of receipts or for your failure to ensure the performance of all scheduled maintenance. As the small off-road engine owner, you should be aware that HUSQVARNA may deny you warranty coverage if your small off-road engine or a part of it has failed due to abuse, neglect, improper maintenance, unapproved modifications, or the use of parts not made or approved by the original equipment manufacturer. You are responsible for presenting your small off-road engine to a HUSQVARNA authorized repair center as soon as a problem exists. Warranty repairs should be completed in a reasonable amount of time, not to exceed 30 days. If you have any questions regarding your warranty rights and responsibilities, you should contact your nearest authorized service center or call HUSQVARNA at 1-800-487-5962.

WARRANTY COMMENCEMENT DATE: The warranty period begins on the date the small off-road engine is purchased.

LENGTH OF COVERAGE: This warranty shall be for a period of two years from the initial date of purchase.

WHAT IS COVERED: REPAIR OR REPLACEMENT OF PARTS. Repair or replacement of any warranted part will be performed at no charge to the owner at an approved HUSQVARNA servicing center. If you have any questions regarding your warranty rights and responsibilities, you should contact your nearest authorized service center or call HUSQVARNA at 1-800-487-5962.

WARRANTY PERIOD: Any warranted part which is not scheduled for replacement as required maintenance, or which is scheduled only for regular inspection to the effect of "repair or replace as necessary" shall be warranted for 2 years. Any warranted part which is scheduled for replacement as required maintenance shall be warranted for the period of time up to the first scheduled replacement point for that part.

DIAGNOSIS: The owner shall not be charged for diagnostic labor which leads to the determination that a warranted part is defective if the diagnostic work is performed at an approved HUSQVARNA servicing center.

CONSEQUENTIAL DAMAGES: HUSQVARNA may be liable for damages to other engine components caused by the failure of a warranted part still under warranty.

WHAT IS NOT COVERED: All failures caused by abuse, neglect, or improper maintenance are not covered.

ADD-ON OR MODIFIED PARTS: The use of add-on or modified parts can be grounds for disallowing a warranty claim. HUSQVARNA is not liable to cover failures of warranted parts caused by the use of add-on or modified parts.

HOW TO FILE A CLAIM: If you have any questions regarding your warranty rights and responsibilities, you should contact your nearest authorized service center or call HUSQVARNA at 1-800-487-5962.

WHERE TO GET WARRANTY SERVICE: Warranty services or repairs shall be provided at all HUSQVARNA service centers. call: 1-800-487-5962.

MAINTENANCE, REPLACEMENT AND REPAIR OF EMISSION RELATED PARTS: Any HUSQVARNA approved replacement part used in the performance of any warranty maintenance or repair on emission related parts will be provided without charge to the owner if the part is under warranty.

EMISSION CONTROL WARRANTY PARTS LIST: Carburetor, Ignition System: Spark Plug (covered up to maintenance schedule), Ignition Module, Muffler including catalyst, Fuel Tank (California only).

MAINTENANCE STATEMENT: The owner is responsible for the performance of all required maintenance as defined in the instruction manual.

The information on the product label indicates which standard your engine is certified.
Example: (Year) EPA Phase 1 or Phase 2 and/or CALIFORNIA.

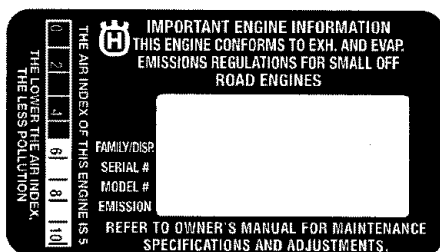

This engine is certified to be emissions compliant for the following use:

- Moderate (50 hours)
- Intermediate (125 hours)
- Extended (300 hours)

IDENTIFICACIÓN (¿QUÉ ES QUÉ?)

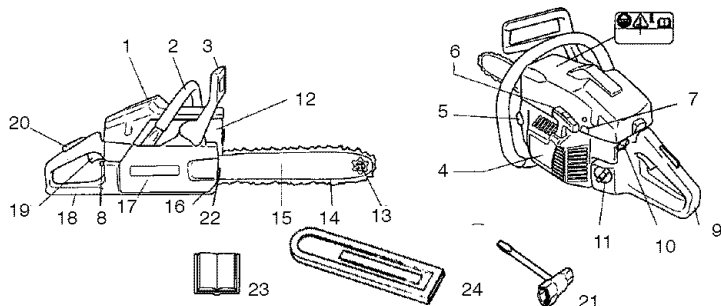

- | | |
|--|--|
| 1. Caja de cilindro | 13. Punta del engranaje |
| 2. Mango delantera | 14. Cadena |
| 3. Protector de mano | 15. Barra guía |
| 4. Caja del arranque | 16. Captador de cadena |
| 5. Tanque de lubricante de cadena | 17. Freno de cadena |
| 6. Mango de la cuerda de arranque | 18. Protector de mano |
| 7. Tornillo de ajuste en el carburador | 19. Gatillo acelerador |
| 8. Palanca del cebador | 20. Traba del acelerador |
| 9. Mango trasera | 21. Herramienta de ajuste de la cadena |
| 10. Interruptor ON/OFF | 22. Tornillo de ajuste de la cadena |
| 11. Tanque de combustible | 23. Manual de instrucciones |
| 12. Silenciador | 24. Caja de barra |

IDENTIFICACIÓN DE SÍMBOLOS



ADVERTENCIA: ¡Esta sierra de cadena puede ser peligrosa! El uso descuidado o indebido de esta herramienta puede causar graves heridas.

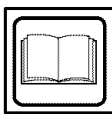

Lea y comprenda el manual de instrucciones antes de usar la sierra.



Use siempre la protección de oídos apropiada, la protección de ojos y la protección de la cabeza.



Use siempre las dos manos cuando trabaje con la sierra de cadena.



ADVERTENCIA: Debe evitarse cualquier contacto de la punta de la barra guía con cualquier objeto, ya que puede causar que la barra guía se desplace repentinamente hacia arriba y hacia atrás, con posibles graves heridas.



Máximo valor de kickback medido sin el freno de cadena para la combinación de barra y cadena indicada en la etiqueta.

IDENTIFICACIÓN DE SÍMBOLOS

Símbolos de arranque

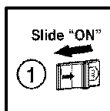

Mueva el interruptor ON/ STOP a la posición ON.

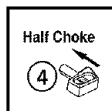

Empuje la palanca del cebador/marcha lenta rapida a la posición HALF CHOKE.

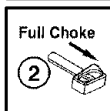

Tire de la palanca del cebador/marcha lenta rapida su máxima extensión (a la posición FULL CHOKE).



Tire del mango de la cuerda de arranque con su mano derecha hasta que el motor se ponga en marcha.

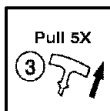

Firmeramente, tire del mango de la cuerda de arranque 5 veces con su mano derecha.

REGLAS DE SEGURIDAD

ADVERTENCIA: Desconecte siempre el cable de la bujía y colóquelo donde no puede entrar en contacto con el bujía, para evitar cualquier arranque accidental al preparar, transportar, ajustar o reparar el aparato, excepto en el caso de ajustes al carburador.

Debido a que las sierras de cadena son instrumentos para cortar madera a alta velocidad, deben observarse precauciones de seguridad especiales para reducir el riesgo de accidentes. El uso descuidado o indebido de esta herramienta puede causar graves heridas.

PIENSE ANTES DE PROCEDER

- Antes de utilizar la sierra, lea atentamente este manual hasta estar seguro o comprenderlo completamente y poder seguir todas las reglas de seguridad, precauciones e instrucciones de uso que se dan en él.
- Limite el uso de la sierra a aquellos usuarios adultos que comprendan y puedan implementar todas las precauciones, reglas de seguridad e instrucciones de uso que se encuentran en este manual.

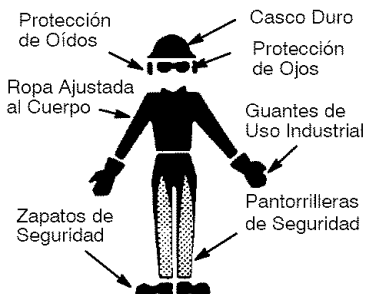

- Use equipo protector. Siempre use calzado de seguridad con puntas de acero y suelas anti-deslizantes; ropa ajustada al cuerpo; guantes gruesos de uso industrial anti-deslizantes; protección de ojos tales como gafas de seguridad que no se empañan y con aberturas de ventilación o máscara protectora para la cara; casco duro aprobado; y barrera de sonido (tapones de oído u orejeras anti-sonido) para proteger la audición. Los que usan sierras de fuerza deberán hacerse revisar la audición frecuentemente ya que el ruido de las sierras de cadena puede dañar los oídos.
- Mantenga todas las partes del cuerpo alejadas de la cadena siempre que el motor esté en funcionamiento.
- Mantenga a los niños, espectadores y animales a una distancia mínima de 10 metros (30 pies) del área de trabajo o cuando está haciendo arrancar el motor.
- No levante ni opere las sierras de cadena cuando está fatigado, enfermo, ansioso o si ha tomado alcohol, drogas o remedios. Es imprescindible que ud. esté en buenas condiciones físicas y alerta mentalmente. Si ud. sufre de cualquier condición que pueda empeorar con el trabajo arduo, asesórese con su médico.
- No ponga en marcha la sierra sin tener un área de trabajo despejada, superficie estable para pararse y, si está derrubando árboles, un camino predeterminado de retroceso.

USE LA SIERRA OBSERVANDO TODOS LOS PROCEDIMIENTOS DE SEGURIDAD

- Mantenga las dos manos en las manijas siempre que el aparato esté en marcha. El uso del aparato con una sola mano puede causar graves heridas al usuario, a los asistentes, o a los espectadores. Las sierras de cadena están diseñadas para que se las use con las dos manos en todo momento.

- Haga uso de la sierra de cadena únicamente en lugares exteriores bien ventilados.
- No haga uso de la sierra desde las escaleras portátiles ni de los árboles.
- Asegúrese de que la cadena no vaya a hacer contacto con ningún objeto antes de poner en marcha el motor. Nunca intente hacer arrancar la sierra con la barra guía en un corte.
- No aplique presión a la sierra al final de los cortes. Aplicar presión puede hacer que pierda el control al completarse el corte.
- Pare el motor antes de apoyar la sierra en ningún lado.
- No ponga en funcionamiento la sierra de cadena si está dañada, incorrectamente ajustada, o si no está armada completa y seguramente. Siempre cambie el barre, cadena, protector de mano, freno de cadena, o el otras piezas inmediatamente si dañado, roto, o se sale por cualquier motivo.
- Cuando cargue la sierra de cadena en las manos, hágalo con el motor parado, el silenciador alejado del cuerpo, y la cadena hacia atrás y cubierta con un estuche.

MANTENGA LA SIERRA EN BUENAS CONDICIONES DE FUNCIONAMIENTO

- Lleve la sierra de cadena a un centro de servicio autorizado Husqvarna para que haga todo servicio menos aquellos procedimientos listados en la sección de mantenimiento de este manual. Por ejemplo, si se usan herramientas que no corresponden para retirar o sostener el volante al hacer servicio al embrague, pueden ocurrir daños estructurales al volante y causar que reviente.
- Asegúrese de que la cadena se detenga por completo cuando se suelta el gatillo. Para hacer correcciones, vea los AJUSTE AL CARBURADOR.
- Nunca haga modificaciones de ninguna índole a su sierra.
- Mantenga las manijas secas, limpias y libres de aceite o de mezcla de combustible.
- Mantenga las tapas y los fijadores bien fijos.
- Use exclusivamente los accesorios y repuestos Husqvarna recomendados.

MANEJE EL COMBUSTIBLE CON EXTREMO CUIDADO

- No fume mientras trabaja con el combustible ni cuando está haciendo uso de la sierra.
- Elimine todas las posibles fuentes de chispas o llamas en las áreas donde se mezcla o vierte el combustible.
- Mezcle y vierta el combustible afuera y use recipiente aprobado para combustibles y marcado como tal. Limpie todos los derrames de combustible.
- Aléjese a por lo menos 3 metros (10 pies) del lugar de abastecimiento antes de poner el motor en marcha.
- Apague el motor y deje que la sierra se enfríe en un lugar libre de substancias combustibles y no sobre hojas secas, paja, papel, etc. Retire la tapa lentamente y reabastezca el aparato.

- Guarde el aparato en un espacio fresco, seco y bien ventilado donde los vapores del combustible no puedan entrar en contacto con chispas ni llamas abiertas provenientes de termotangues, motores o interruptores eléctricos, calefactores centrales, etc.

RECLADA

⚠ ADVERTENCIA: Evite reculada le pueden causar graves heridas. **Reculada** es el movimiento hacia el frente, hacia atrás o rápidamente hacia adelante, esto puede ocurrir cuando la punta de la barra guía de la sierra de cadena entra en contacto con cualquier objeto como puede ser otra rama o tronco, o cuando la madera se cierra y atasca mientras se hace el corte. El entrar en contacto con algún objeto extraño a la madera le puede causar al usuario la pérdida del control de la sierra de cadena.

- La **Reculada Rotacional** puede acontecer cuando la cadena en movimiento entra en contacto con algún objeto en la parte superior de la punta de la barra guía puede causar que la cadena entre al material y se detenga por un instante. El resultado es una reacción inversa, a velocidad de relámpago, que hace recular la barra guía hacia arriba y hacia atrás hacia el usuario.
- La **Reculada por Atasco** acontecen cuando la madera se cierra y atasca la cadena en movimiento en el corte a lo largo de la parte superior de la barra guía y la cadena se detiene repentinamente. Esta detención repentina de la cadena tiene como resultado una inversión de la fuerza de la cadena usada para cortar madera y causa que la sierra se mueva en sentido opuesto al de la rotación de la cadena. La sierra directamente hacia atrás en dirección al usuario.
- La **Reculada por Impulsión** puede acontecer cuando la cadena en movimiento entra en contacto con algún objeto extraño a la madera en el corte a lo largo de la parte inferior de la barra guía y la cadena se detiene repentinamente. Esta detención repentina de la cadena tira de la sierra adelante y lejos del usuario y podría hacer fácilmente al usuario perder el control de la sierra.

Para Evitar la Reculada por Presión:

- Manténgase completamente conciente de toda situación u obstrucción que pueda hacer que el material presione la cadena en la parte superior o que pueda parar la cadena de cualquier otro modo.
- No corte más de un tronco a la vez.
- No retuerza la sierra al retirar la barra de un corte ascendente cuando está seccionando troncos.

Para Evitar la Impulsión:

- Empezce todo corte con el motor acelerado a fondo y con la caja de la sierra apoyada contra la madera.
- Use cuñas de plástico o de madera (nunca de metal) para mantener abierto el corte.

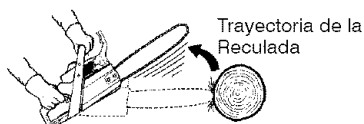

Trayectoria de la Reculada



Evite las Obstrucciones

Despeje el Área de Trabajo



Codo rígido

El pulgar por debajo de la manija

REDUZCA LAS PROBABILIDADES DE RECULADA

- Reconozca que la sierra puede recular. Con una comprensión básica del fenómeno de la reculada de la sierra, ud. puede reducir el elemento de sorpresa que contribuye a los accidentes.
- Nunca permita que la cadena en movimiento toque ningún objeto en la punta de la barra guía.
- Mantenga el área de trabajo libre de obstrucciones como por ejemplo otros árboles, ramas, piedras, cercas, tocones, etc. Elimine o evite todo obstáculo que la sierra pueda enfrentar al cortar determinado tronco o rama.
- Mantenga la sierra afilada y con la tensión correcta. Las cadenas con poco filo o flojas incrementan la probabilidad de reculada. Siga las instrucciones del fabricante para afilar y efectuar mantenimiento de la cadena. Verifique la tensión a intervalos regulares con el motor parado, nunca en marcha. Asegúrese de que las tuercas de la freno de cadena estén ajustadas firmemente.
- Empezar y efectuar la totalidad de cada corte con el acelerador a fondo. Si la cadena se está moviendo a una velocidad menor que la máxima, hay más probabilidad de que la sierra recule.
- Corte únicamente un tronco a la vez.
- Use cuidado extremo al entrar de nuevo en un corte ya empezado.
- No intente hacer cortes empezando con la punta de la barra (cortes de taladro).
- Tenga cuidado con troncos que se desplazan y con las demás fuerzas que podrían cerrar un corte y apretar la cadena o caer sobre ella.
- Use la Barra Guía Reducidora de Reculadas y la Cadena Minimizadora de Reculadas recomendadas para su sierra.

MANTENGA EL CONTROL

Párese hacia la izquierda de la sierra



Nunca invierta la posición de las manos

- Sostener firmemente con las dos manos le ayudará a mantener el control de la sierra. No afloje. Mantenga la mano derecha envolviendo totalmente la manija trasera, sea ud. derecho o zurdo. Sostenga la manija delantera con la mano izquierda, colocando el pulgar debajo de la manija y rodeando la manija con los dedos. Mantenga el brazo izquierdo totalmente extendido con el codo fijo.
- Coloque la mano izquierda en la manija delantera, de modo que quede en línea recta con la mano derecha en la manija trasera, cuando esté haciendo cortes de seccionamiento. Párese levemente hacia la izquierda de la sierra para evitar que el cuerpo esté en línea directa con la cadena.
- Párese con el peso distribuido igualmente entre los dos pies.
- Párese levemente hacia la izquierda de la sierra de cadena para evitar que el cuerpo esté en línea directa con la cadena.
- No se extienda excesivamente. La sierra puede impulsarlo o empujarlo y ud. puede perder el equilibrio y el control de la sierra.
- No corte arriba del nivel de los hombros. Es difícil mantener el control de la sierra si está por encima del nivel de los hombros.

DISPOSITIVOS DE SEGURIDAD CONTRA LAS RECULADAS

- ⚠ ADVERTENCIA:** Los siguientes dispositivos han sido incluidos en la sierra para ayudar a reducir el riesgo de reculadas; sin embargo, tales implementos no pueden eliminar totalmente esta reacción peligrosa. Como usuario de sierra de cadena, ud. no debe confiarse solamente en los dispositivos de seguridad. Ud. debe seguir todas las precauciones de seguridad, instrucciones y mantenimiento que se encuentran en este manual para ayudar a evitar las reculadas y otras fuerzas que pueden causar graves heridas.
- Barra Guía Reducidora de Reculadas, diseñada con punta de radio pequeño que reduce el tamaño de la zona de peligro en la punta de la barra. Este tipo de barra ha demostrado que reduce significativamente la cantidad y la seriedad de las reculadas cuando han sido examinado de acuerdo con ANSI (American National Standards Institute, Inc.) B175.1.

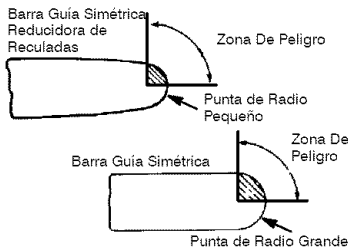

- Las Cadenas Minimizadoras de Reculadas han satisfecho los requisitos de rendimiento en pruebas con una muestra representativa de sierras de cadena con desplazamiento de menos de 3,8 pulgadas, como se especifica en ANSI B175.1.

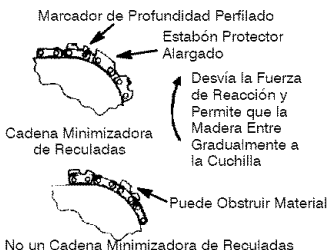

- Protector de Mano Delantera, diseñado para reducir la probabilidad que su mano izquierda entre en contacto con la cadena, si la mano se desprende de la manija delantera.
- La Posición de las Manijas Delantera y Trasera, diseñadas con distancia entre las manijas y "en línea" la una con la otra. La separación y la colocación en línea que este diseño provee se combinan para dar equilibrio y resistencia para controlar la propulsión de la sierra hacia el usuario si acontece una reculada.

FRENO DE CADENA Y ANGULO ACR

- Freno de Cadena, diseñado para detener la cadena en el caso de reculada.

ADVERTENCIA: NUESTRA COMPANIA NO REPRESENTA Y USTED NO DEBERA ASUMIR QUE EL FRENO DE CADENA LO PROTEGERA EN CASO DE RECALADAS. Una reculada es una acción rápida la cual lanza la barra y la cadena rotativa hacia atrás y hacia arriba en dirección al usuario. Una reculada podría ser causada cuando se permite que la punta de la barra en la zona de peligro entre en contacto con cualquier objeto en la zona superior de la barra guía. Esta acción puede empujar la barra guía

rápida hacia atrás en dirección donde se encuentra el usuario. Cualquiera de éstos dos acontecimientos puede causar que el usuario pierda el control de la sierra lo que podría resultar en lesiones de alta gravedad o hasta la muerte. **NO DEPENDA CIEGAMENTE EN CUALQUIERA DE LOS DISPOSITIVOS INCLUIDOS EN SU CUIDADOSAMENTE PARA EVITAR LAS RECALADAS.** Las barras guía reductoras de reculadas y las cadenas de sierra de baja acción de reculadas reducen la ocasión y magnitud de las reculadas y son recomendadas. Con su sierra vienen incluidas una cadena de baja acción de reculadas y una barra de equipo original. Las reparaciones del freno de cadena deberán ser efectuadas por un centro de servicio autorizado. Lleve su aparato al lugar de compra, si lo adquirió en un centro de servicio, o al centro perito autorizado Husqvarna para este tipo del servicio de más cercano.

- El contacto con la punta de la sierra puede causar una REACCIÓN contraria que a una velocidad vertiginosa expulsa la espada hacia arriba y hacia atrás, en dirección al operador.
- Si la cadena queda atrapada por la parte superior de la espada, ésta puede rebotar bruscamente hacia el operador.
- Cualquiera de estas dos reacciones puede provocar la pérdida del control de la sierra de cadena y causar una grave lesión. No confíe en los dispositivos de seguridad que incorpora su sierra.

ADVERTENCIA: El ángulo computado de reculada (ACR) que consta el la sierra (como CKA) y el la tabla a continuación, representa el ángulo de reculada que tendrá la combinación de barra y cadena de su aparato, el ser probada de acuerdo con los criterios de CSA (Asociación Canadiense de Normas) y ANSI. Al comprar barra y cadena de repuesto, deben tomarse en consideración los valores mas bajos de ACR. Los valores mas bajos de ACR representan ángulos más seguros para el usuario, mientras que los valores más altos indican mayor ángulo y energías más altas en las reculadas. Los ángulos computados representados en la columna no-activada indican la energía total y el ángulo asociado sin activación del freno de cadena durante la reculada. El ángulo activado representa el tiempo de detención de la cadena relativo al ángulo con activación y el ángulo resultante de reculada de la sierra.

La siguiente combinación de barra guía y cadena, satisface los requisitos en contra de reculadas de CSI Z62.1, Z62.3 y de ANSI B175.1, al ser usadas en conjunto con las sierras que mencionamos en este manual. El uso de cualquier otra combinación de barra y cadena no mencionada en el manual no es recomendado y además, puede que no satisfaga los requisitos de las normas de CKA.

Tabla de ángulo computado de reculada (ACR-[CKA])

MODELO	BARRA		TIPO DE CADENA	ACR SIN FRENO DE CADENA
	Tipo	Largo		
137	0.050 GA	14"	91VG-52	25°
142	0.050 GA	14"	91VG-52	25°
137	0.043 GA	14"	90SG-52	25°
142	0.043 GA	14"	90SG-52	25°
137	0.050 GA	16"	91VG-56	25°
142	0.050 GA	16"	91VG-56	25°
137	0.043 GA	16"	90SG-56	25°
142	0.043 GA	16"	90SG-56	25°
142	0.050 GA	18"	91VG-62	25°

AVISO: Si esta sierra ha de usarse para el tumbado comercial de árboles, un freno de cadena se requiere y no será quitado ni será lisiado de otra manera conformarse con las Regulaciones Federales del OSHA para el tumbado comercial de árboles. Entre en contacto con su centro de servicio autorizado Husqvarna.

AVISO DE SEGURIDAD: El estar expuesto a las vibraciones a través del uso prolongado de herramientas de fuerza a gasolina puede causar daños a los vasos sanguíneos o a los nervios de los dedos, las manos y las coyunturas en aquellas personas que tienen propensión a los trastornos de la circulación o a las hinchazones anormales. El uso prolongado en tiempo frío ha sido asociado con daños a los vasos sanguíneos de personas que por otra parte se encuentran en perfecto estado de salud. Si ocurren síntomas tales como el entumecimiento, el dolor, la falta de fuerza, los cambios en el color o la textura de la piel o falta de sentido en los dedos, las manos o las coyunturas, pare de usar esta máquina inmediatamente y procure atención médica. Los sistemas de anti-vibración no garantizan que se eviten tales problemas. Los usuarios que hacen uso continuo y prolongando de las herramientas de fuerza deben fiscalizar atentamente su estado físico y el estado del aparato.

AVISO ESPECIAL: Su sierra viene equipada con silenciador limitador de temperatura y con rejilla antichispa que cumple

los requisitos de los Códigos de California 4442 y 4443. Todas las tierras forestadas federales, más los estados de California, Idaho, Maine, Minnesota, Nueva Jersey, Washington y Oregon, requieren por ley que muchos motores de combustión interna estén equipados con rejilla antichispa. Si usted usa una sierra de cadena donde existen tales reglamentos, usted tiene la responsabilidad jurídica de mantener estas piezas en correcto estado de funcionamiento. De lo contrario, estará en infracción de la ley. Refiera a la sección del SERVICIO para el mantenimiento de la rejilla antichispas. El no cumplimiento de todos los reglas de seguridad e de las precauciones puede tener graves heridas como resultado. Si acontecen situaciones no previstas en este manual, tenga cuidado y use buen criterio. Si necesita ayuda, entre en contacto con su centro de servicio autorizado Husqvarna.

CRITERIOS: Este producto está enlistado por Underwriter's Laboratories, Inc., de acuerdo con:

ANSI B175.1-2000 Padrón Estadounidense Nacional para Herramientas de Fuerza - Sierra de Cadena A Gasolina-Requisitos de Seguridad

CSA Z62.1-1995 Seguridad y Salud Ocupacional en relación con las Sierras de Cadena

CSA Z62.3-1996 Seguridad y Salud Ocupacional en relación con Reculadas de Sierras de Cadena

MONTAJE

Es necesario utilizar guantes protectores (no incluidos) durante el montaje.

INSTALACION DE LA BARRA Y LA CADENA (si no vinieron ya instalados)

ADVERTENCIA: Verifique cada paso del montaje si recibió la sierra ya armada. Use siempre cuantes protectores al tocar la cadena. ¡La cadena es filosa y lo puede cortar, aún no estando en movimiento!

1. Afloje y saque las tuercas de la freno de cadena y la freno de cadena de la sierra.
2. Retire el separador de plástico (si presente).

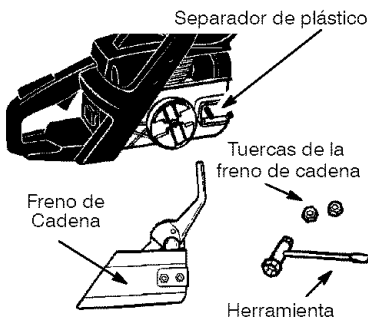

- El aparato tiene clavija y tornillo de ajuste para ajustar la tensión de la cadena. Es muy importante que al instalar la barra, la clavija que se encuentra en el tornillo de ajuste esté alineada con un orificio en la barra. Girar el tornillo hace que la clavija de ajuste se deslice hacia arriba y hacia abajo por el tornillo. Ubique este ajuste antes de empezar a instalar la barra en la sierra. Vea la ilustración siguiente.

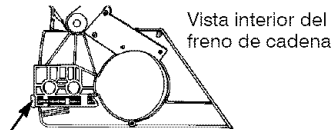

Ubicación del ajuste

- Gire el tornillo de ajuste a mano hacia la izquierda (en contra del sentido del reloj) hasta que la clavija de ajuste toque el retentor. Esto debe colocar el clavija cerca de la posición correcta.
- Haga deslizar la barra por detrás del cilindro del embrague hasta que la barra se detenga al tocar el engranaje del cilindro del embrague.

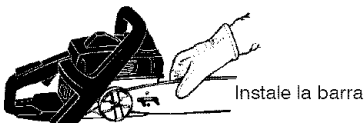

- Retire muy cuidadosamente la cadena del paquete. Sostenga la cadena con los eslabones de impulsión orientados como se ve en la ilustración.

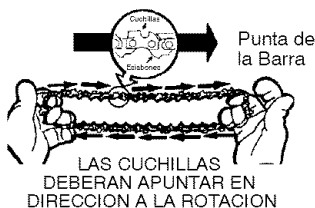

- Coloque la cadena por encima y detrás del embrague, poner los eslabones de funcionamiento en el cilindro del embrague.

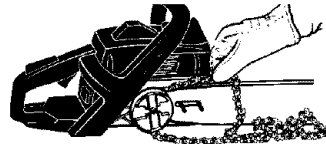

- Coloque los eslabones de propulsión entre los dientes de la engranaje en la punta de la barra.
- Coloque los eslabones de propulsión en la ranura de la barra.
- Tire la barra hacia adelante hasta que la cadena quede tirante en la ranura de la barra. Asegure todas las eslabones de propulsión están en el ranura de la barra.
- Ahora instale la freno de cadena asegurándose que la clavija de ajuste esté posicionada en el orificio inferior en la barra guía. Recuerde que la clavija hace deslizar la barra hacia adelante y hacia atrás para ajustar la tensión de la cadena.
- Instale las tuercas de la freno de cadena y ajústelas a mano únicamente. Ajuste las tuercas de la freno de cadena después de que la cadena esté tensionada.

TENSION DE LA CADENA

(inclusive los aparatos con la cadena ya instalada)

AVISO: Al hacer ajustes a la tensión de la cadena, asegúrese que las tuercas de la freno de cadena estén ajustadas a mano únicamente. Si intenta tensionar la cadena con las tuercas de la freno de cadena ajustadas, puede dañar el aparato.

Para verificar la tensión:

Use la punta de la herramienta de la barra para mover la cadena alrededor de la barra. Si no puede hacer rotar la cadena, está demasiado ajustada. Si la cadena se encuentra demasiado floja, colgará por debajo de la barra.

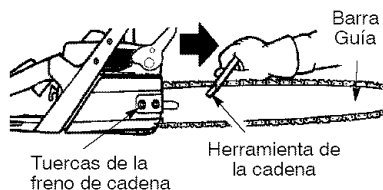

Para ajustar la tensión:

La tensión de la cadena es muy importante. La cadena se va estirando con el uso, especialmente durante las primeras veces que usa la sierra. Verifique sin falta la tensión de la cadena cada vez que use la sierra y cada vez que la abastezca de combustible. Se ajusta la tensión de la cadena aflojando las tuercas de la freno de cadena y girando el tornillo de ajuste 1/4 de vuelta mientras se mantiene la barra levantada

- Si la cadena está demasiado tirante, gire el tornillo de ajuste 1/4 de vuelta a la izquierda (en contra del sentido del reloj).
- Si la cadena está demasiado floja, gire el tornillo de ajuste 1/4 de vuelta a la derecha (en el sentido del reloj).

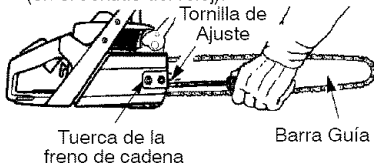

Tornillo de Ajuste - 1/4 de Vuelta



- Levante la punta de la barra y ajuste las tuercas de la freno de cadena con la herramienta doble.
- Vuelva a verificar la tensión de la cadena.



ADVERTENCIA: Si la sierra se funciona con un cadena floja, la cadena podría saltar de la barra y resultado en accidentes muy graves.

ABASTECIMIENTO Y LUBRICACION

ABASTECIMIENTO DEL MOTOR

ADVERTENCIA: Remueva la tapa del tanque de combustible lentamente al reabastecer combustible.

Este motor está habilitado para funcionar con gasolina sin plomo. Antes de comenzar con el uso, se deberá mezclar la gasolina con un aceite de sintético de buena calidad para motores de 2 tiempos enfriados a aire. Mezcle la gasolina con el aceite en la proporción 50:1. Se obtiene una proporción de 50:1 mezclando 76 ml (2,6 onzas) de aceite con 4 litros (1 galón) de gasolina sin plomo. NO USE aceite para automóviles ni para barcas. Estos aceites dañarán el motor. Al mezclar el combustible, siga las instrucciones impresas en el recipiente. Una vez haya añadido el aceite a la gasolina, agite al recipiente brevemente para asegurar que el combustible esté completamente mezclado. Siempre lea y siga las instrucciones de seguridad que tienen que ver con el combustible antes de abastecer el aparato.

LUBRICACION DE LA BARRA Y DE LA CADENA

La barra y la cadena requieren lubricación constante. El sistema automático de lubricación provee la lubricación necesaria mientras se mantenga lleno el tanque de aceite. La falta de aceite arruinará la barra y la cadena rápidamente. El uso de demasiado poco aceite causará exceso de calentamiento que será detectable por el

humo proveniente de la cadena y/o por la decoloración de la barra. Cuando la temperatura es inferior a 0 grados centígrados, el aceite se pone más gureso, tomando necesaria la adición de una pequeña cantidad (de 5 a 10%) de Fuel Oil #1 (#1 Diesel Fuel) o querosén para diluir el aceite de la barra y la cadena. El aceite para barra y cadena debe fluir libremente.

El aceite Husqvarna para barra y cadena está formulado para proteger su aparato del desgaste excesivo provocado por el calor y la fricción y resiste la pérdida de espesura a altas temperaturas.

- Nunca utilice aceite usado.
- Pare siempre el motor antes de abrir las tapas.

IMPORTANTE

La experiencia indica que los combustibles mezclados con alcohol (los llamados gasohol o los que contienen etanol o metanol) pueden atraer humedad, lo que puede causar la separación y la formación de ácidos durante el almacenamiento. La gasolina ácida puede dañar el sistema de combustible del motor durante el almacenamiento. Para evitar problemas con el motor, deberá vaciarse el sistema de combustible antes de almacenar el aparato por 30 días o más. Vacíe el tanque de combustible, ponga el motor en marcha y déjelo en marcha hasta que las líneas de combustible y el carburador queden vacíos. Cuando vaya a usar el aparato nuevamente, use combustible fresco. Vea las instrucciones de ALMACENAMIENTO para obtener más informaciones.

PUESTA EN MARCHA

⚠ ADVERTENCIA: La cadena no debe moverse cuando el motor se encuentre en marcha inactiva. Si la cadena se mueve en marcha inactiva, véa la sección de AJUSTES AL CARBURADOR en este manual. Evite contacto con el silenciador. Un silenciador caliente podría causar quemaduras muy graves.

Para detener el motor, mueva el interruptor ON/STOP a la posición STOP.

Para poner en marcha el motor, sujete la sierra firmemente en el suelo como se ilustra. Asegúrese de que la cadena pueda moverse libremente sin tocar ningún objeto.

Use únicamente de 15 a 18 pulgadas de cuerda por tirón.

Sujete la sierra firmemente mientras tira de la cuerda de arranque.

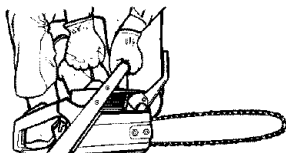

Puntos importantes para recordar

Al tirar de la cuerda de arranque, no use la extensión completa de la cuerda ya que esto puede causar que la cuerda se parta. No permita que la cuerda de arranque regrese a su lugar bruscamente. Sujete el mango y permita que la cuerda rebobine lentamente. Para arranques bajo condiciones de clima frío, ponga en marcha el motor con el cebador en la posición FULL CHOKE; permita que el motor caliente antes de apretar el gatillo acelerador.

AVISO: No comience a cortar ningún tipo de material cuando la palanca del cebador/marcha inactiva rápida se encuentran en la posición FULL CHOKE.

PARA ARRANCAR EL MOTOR FRÍO (o motor caliente después de quedar sin combustible)

AVISO: En los pasos siguientes, cuando la palanca del cebador/marcha inactiva rápida se activa en su máxima extensión, automáticamente fijará la aceleración para la puesta en marcha.

1. Mueva el interruptor ON/STOP a la posición ON.
2. Tire de la palanca del cebador/marcha inactiva rápida en su máxima extensión.
3. Rápidamente, tire de la cuerda de arranque con su mano derecha un máximo de 5 veces. Luego, pase al siguiente paso.

AVISO: Si el motor parece que esté intentando arrancar antes del quinto tirón, pare de tirar y proceda inmediatamente al siguiente paso.

4. Empuje la palanca del cebador/marcha lenta rápida a la posición HALF CHOKE.
5. Tire de la cuerda de arranque rápidamente con su mano derecha hasta que el motor se ponga en marcha.
6. Permita que el motor continúe en marcha por aproximadamente 30 segundos. Luego, apriete y suelte el gatillo acelerador para liberar la marcha inactiva rápida y así permitir que el motor marche en marcha inactiva.

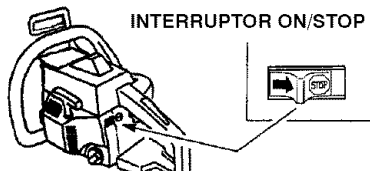

PALANCA DEL RALENTÍ RÁPIDO/ ESTRANGULADOR

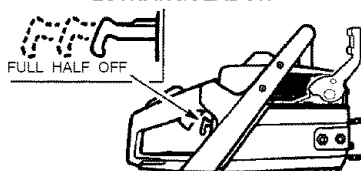

PARA ARRANCAR CON EL MOTOR CALIENTE:

1. Mueva el interruptor ON/STOP a la posición ON.
2. Empuje la palanca del cebador/marcha lenta rápida a la posición HALF CHOKE.
3. Tire de la cuerda de arranque rápidamente con su mano derecha hasta que el motor se ponga en marcha.
4. Apriete y suelte el gatillo acelerador para permitir que el motor regrese en marcha inactiva.

ARRANQUE DIFÍCIL (o arranque de motor ahogado)

El motor puede encontrarse ahogado con demasiado combustible si no se ha puesto en marcha después del 10 tirón. Un motor que se encuentre ahogado puede ser aclarado del exceso de combustible siguiendo el procedimiento de puesta en marcha para motores calientes que se ha indicado anteriormente. Asegúrese de que el interruptor ON/STOP se encuentre en la posición ON.

Que el motor se ponga en marcha puede requerir que se tire de la cuerda de arranque muchas veces, dependiendo cuán ahogado se encuentre el motor. Si el motor no arranca, refiérase a la TABLA DIAGNÓSTICA.

FRENO DE CADENA

⚠ ADVERTENCIA: La banda del freno podrá romperse al activar el freno si ésta se encuentra demasiado usada y fina. Si la banda del freno se encuentra rota, el freno de

cadena no detendrá la cadena. La banda del freno se debe substituir por un distribuidor autorizado del servicio si cualquier parte se desgasta menos de 0,5 mm (0,020 pulgada) de grueso. Las reparaciones del freno de cadena deberán ser efectuadas por un agente de servicio autorizado. Lleve su aparato al lugar de compra, si lo adquirió en una agencia de servicio, o al agente perito autorizado para este tipo de servicio más cercano.

- Esta sierra viene equipada con un freno de cadena diseñada para detener la cadena en el caso de reculada.
- El freno de cadena inercia-activado se activa si el protector delantero de mano es empujado hacia adelante ya sea manualmente (a mano) o automáticamente (por el movimiento repentino).
- Si el freno ya está activado, se lo desactiva tirando el protector de mano delantero hacia atrás, acercándolo a la manija delantera todo lo que sea posible.
- Para cortar con la sierra, es necesario desactivar el freno de cadena.

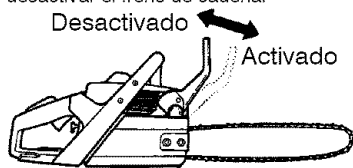

Control del freno

PRECAUCION: El freno de cadena debe ser inspeccionado varias veces al día. Al hacer esta inspección, el motor siempre debe estar prendido.

Coloque la sierra en suelo firme. Sostenga las manijas con ambas manos y presione el gatillo o para acelerar a fondo. Active el freno de cadena dando vuelta a su muñeca izquierda contra el protector de mano delantera sin soltar la manija delantera. La cadena debe parar inmediatamente.

Control del funcionamiento activado por inercia

⚠ ADVERTENCIA: Cuando lleve a cabo el procedimiento siguiente, el motor deberá estar apagado.

Sujete la sierra unos 35 cm (14") por encima de un tocon u otro superficie de madera. Libere la empuñadura del mango delantero y que la punta de la barra guía caiga hacia adelante y pueda entrar en contacto con el tocon. Cuando la punta de la barra golpee el tocon, el freno debe activarse.

MÉTODOS DE CORTE

PUNTOS IMPORTANTES

- Verifique la tensión de la cadena antes del primer uso y después de un minuto de funcionamiento. Vea TENSION DE LA CADENA en la sección de MONTAGE.
- Corte madera únicamente. No corte metal, plástico, ladrillos, cemento, otros materiales de construcción que no sean de madera, etc.
- Pare la sierra si la cadena toca cualquier objeto ajeno. Inspeccione la sierra y repare o instale repuestos según la necesidad.
- Mantenga la cadena fuera de la arena y la tierra. La menor cantidad de tierra desafilas rápidamente las cadenas y así incrementa la posibilidad de reculadas.
- Corte varios troncos pequeños como práctica, usando la siguiente técnica, para acostumbrarse al manejo de la sierra, antes de empezar un proyecto de grandes dimensiones.
 - Acelere el motor a fondo antes de empezar a cortar apretando el gatillo acelerador.
 - Empezee el corte con el bastidor de la sierra apoyada contra el tronco.
 - Mantenga el motor con acelerador a fondo constantemente mientras corta.
 - Deje que la sierra haga todo el trabajo de cortar; no use más que una muy ligera presión hacia abajo.
 - Suelte el gatillo acelerador inmediatamente al terminar de cortar, dejando que el motor funcione a marcha lenta. Si

mantiene la sierra en marcha con acelerador a fondo sin estar cortando, puede causar desgaste innecesario. **Se recomienda que no opere el motor por mas de 30 segundos a la velocidad máxima.**

- Para no perder el control cuando se haya completado el corte, no le ponga presión a la sierra al final del corte.
- Pare el motor antes de apoyar la sierra al finalizar un corte.

TECNICAS PARA TUMBAR ARBOLES

⚠ ADVERTENCIA: Vea que no haya ramas rotas o muertas que podrían caerle encima mientras corta, causando heridas graves. No corte cerca de edificios ni cables eléctricos si no sabe la dirección de tumbado del árbol, ni de noche ya que no podrá ver bien, ni durante mal tiempo como lluvia, nieve, o vientos fuertes, etc. Si el árbol hace contacto con algún cable de línea de servicio público, la compañía de servicio público deberá ser notificada de inmediato.

- Planifique la operación de corte cuidadosamente por adelantado.
- Despeje al área de trabajo. Ud. precisa un área despejada en todo el contorno de árbol donde pueda pisar con firmeza entodo momento.
- El usuario de la sierra de cadena deberá permanecer del lado cuesta arriba del

terreno ya que es probable que el árbol rodillo o se deslice cuesta abajo después de caer.

- Estudie las condiciones naturales que puedan causar que el árbol caiga en una dirección determinada.

Entre las condiciones naturales que pueden causar que el árbol caiga en una dirección determinada, se encuentran:

- La dirección y la velocidad del viento.
- El ángulo de inclinación del árbol. El ángulo de los árboles a veces no se nota debido al declive del terreno o a terreno desparejo. Use plana o cordel de sonda para determinar la dirección de la inclinación del árbol.
- El árbol es más pesado o tiene mucho más ramas de un lado.
- Árboles y obstáculos en derredor.

Verifique si hay porciones descompuestas o podridas. Si el tronco está podrido, puede partirse repentinamente sin aviso y caer sobre el usuario.

Asegúrese de que haya suficiente espacio para la caída del árbol. Mantenga una distancia equivalente a dos veces y medio del larbo del árbol que está cortando entre el árbol y la persona más cercana u otros objetos. El ruido del motor puede impedir que se escuchen las advertencias gritadas. Retire la tierra, las piedras, la corteza suelta, los clavos, las grampas y el alambre que pueda haber en el árbol en el lugar del corte. Planifique una ruta predeterminada y despejada de retroceso.

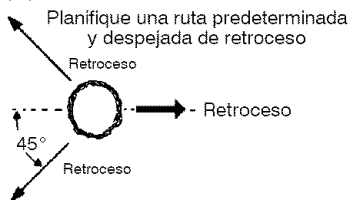

PARA TUMBAR ARBOLES

GRANDES (con diámetro de 15 cm/ 6 pulgadas o más)

Se usa el método de corte de muesca para los árboles grandes. La muesca es un corte en el lado del árbol hacia el cual se desea que caiga. Después de hacer el corte de tumbado del lado opuesto, el árbol tendrá la tendencia de caer hacia el lado en que se ha hecho el corte de muesca.

AVISO: Si el árbol tiene raíces de apoyo grandes, retírelas antes de hacer el corte de muesca. Si usó la sierra para quitar raíces grandes de apoyo, prevenir la cadena de entrar en contacto con la tierra esto le previene de perder del filo.

CORTE DE MUESCA Y TUMBADO DEL ARBOL

- Haga el corte de muesca cortando primero la parte superior de la muesca. Haga que el corte atraviese un tercio del ancho del tronco. Luego complete el corte de muesca cortando la parte de abajo de la

muesca. Vea la ilustración. Una vez completo el corte de muesca, retire la cuña de madera del árbol.

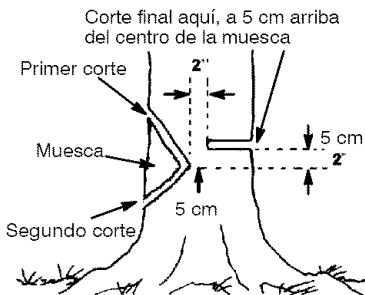

- Después de retirada la cuña de madera, del lado opuesto al corte de muesca haga el corte de tumbado. El corte de tumbado debe quedar a 5 cm (2 pulgadas) más arriba que el centro del corte de muesca. Este procedimiento dejará suficiente madera sin cortar entre el corte de tumbado y la muesca para formar una bisagra. Esta bisagra ayudará a evitar que el árbol caiga en la dirección equivocada.

La bisagra sostiene el árbol en el tocón y ayuda a controlar la caída

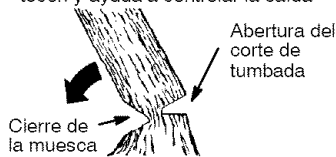

AVISO: Antes de completar el tumbado, use cuñas para abrir el corte, cuando sea necesario, para controlar la dirección de la caída. Use cuñas de madera o de plástico, pero nunca de acero o de hierro, para evitar que la sierra recule y para evitar daños a la cadena.

- Esté alerta a los indicios de que el árbol está por caer: los crujidos, el ensanchamiento del corte de tumbado y los movimientos de las ramas superiores.
- En el instante en que el árbol comienza a caer, pare la sierra, apóyela en el suelo y retroceda rápidamente, por la trayectoria de retroceso prevista.
- Afin d'éviter des blessures, NE COUPEZ PAS les arbres incomplètement tombés avec la tronçonneuse. Soyez extrêmement soigneux avec les arbres qui ne tombent pas complètement parce qu'il peuvent avoir un support très précaire. Si l'arbre ne tombe pas complètement, laissez la tronçonneuse de côté et employez un treuil, une moufle ou un tracteur pour achever.

CORTE DE UN ARBOL TUMBADO (SECCIONAMIENTO)

El término seccionamiento significa cortar un árbol tumbado en secciones del largo deseado.

⚠ ADVERTENCIA: No se pare sobre el tronco que está siendo cortado. Cualquier parte del tronco puede rodar haciendo que el usuario pierda el equilibrio y el control. No se sicione cuesta abajo del tronco que está siendo cortado.

PUNTOS IMPORTANTES

- Corte únicamente un tronco a la vez.
- Corte con sumo cuidado la madera astillada. La sierra puede arrojar pedazos punteagudos y filosos hacia el usuario.
- Use un caballete para cortar troncos pequeños. Nunca permita a otra persona que sostenga el tronco mientras ud. corta ni sostenga el tronco con la pierna o el pie.
- No corte en lugares donde haya troncos, ramas y raíces entrelazadas como puede acontecer después de un vendaval. Arrastre los troncos hasta un lugar despejado antes de cortarlos, empezando por troncos expuestos y ya retirados.

TIPOS DE CORTE QUE SE USAN PARA EL SECCIONAMIENTO

⚠ ADVERTENCIA: Si la sierra queda apretada o atascada dentro del tronco, no intente sacarla a la fuerza. Puede perder el control de la sierra, causando heridas o daños al aparato. Pare la sierra, martille una cuña de plástico o de madera en el corte hasta que la sierra salga fácilmente. Ponga la sierra de nuevo en marcha y colóquela cuidadosamente de nuevo en el corte. No intente poner en marcha la sierra de nuevo cuando está apretada o atascada en un tronco.

Use una cuña para sacar la sierra atascada.



Apague la sierra y use una cuña de madera o de plástico para abrir el tajo.

Corte Descendiente empieza desde el lado superior del tronco con la parte de abajo de la sierra contra el tronco; haga una leve presión hacia abajo.

Corte descendiente Corte ascendiente



Corte Ascendente empieza desde el lado inferior del tronco con la parte de arriba de la sierra contra el tronco; haga una leve fuerza hacia arriba. Sujete la sierra firmemente para mantener el control. La sierra tendrá la tendencia de empujar el usuario hacia atrás.

⚠ ADVERTENCIA: Nunca invierta la sierra para hacer cortes ascendientes. No se puede controlar la sierra de esa forma.

Haga siempre el primer corte del lado del tronco que está bajo compresión. El lado de compresión del tronco es donde la presión del peso del tronco se concentra.

Primer corte del lado del tronco bajo compresión

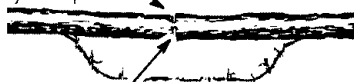

Segundo corte

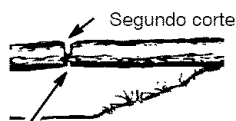

Primer corte de lado del tronco bajo compresión

SECCIONAMIENTO SIN APOYO

- Haga el corte descendiente de un tercio del diámetro.
- Haga rodar el tronco y termine con otro corte descendiente.
- Tenga cuidado con los troncos presionados de un lado. Vea la ilustración anterior para seccionar un tronco presionado.

SECCIONAMIENTO USANDO TRONCO O CABALLETE DE APOYO

- Recuerde que el primer corte siempre es de lado del tronco bajo compresión. (Vea en la ilustración que sigue el primer corte y el segundo corte.)
- El primer corte deberá extenderse por 1/3 del diámetro del tronco.
- Termine por el segundo corte.

Uso de tronco como apoyo

2do corte

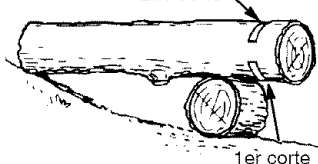

1er corte

1er corte

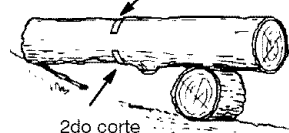

2do corte

Con caballete como apoyo

2do corte

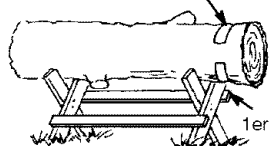

1er corte

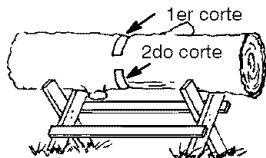

PARA CORTAR RAMAS Y PODAR

⚠ ADVERTENCIA: Esté alerta y tenga cuidado con los reculada. Cuando cortar ramas y podar, nunca permita que la cadena en movimiento toque ningún objeto en la punta de la barra guía. Permitir tal contacto puede causar graves heridas.

⚠ ADVERTENCIA: Nunca trepe a los árboles para cortar ramas o para podar. No se pare sobre escaleras, plataformas, troncos ni en ninguna posición que podría causarle que pierda el equilibrio o el control de la sierra.

PUNTOS IMPORTANTES

- Trabaje lentamente, con las dos manos sujetando firmemente la sierra. Mantenga el equilibrio, con los pies en una superficie estable.
- Tome cuidado con las ramas chicas. El material de poco diámetro puede entredarse en la cadena, dando un latigazo al usuario o haciendo que pierda el equilibrio. Use extremo cuidado al cortar ramas pequeñas.
- Esté alerta contra los rebotes. Tenga cuidado al cortar ramas dobladas o bajo presión para evitar ser golpeado por la rama o la sierra cuando se suelte la tensión en las fibras de madera.
- Despeje frecuentemente las ramas acumuladas para no le hagan tropezar.

PARA CORTAR RAMAS

- Siempre corte las ramas del árbol después de que se lo haya tumbado. Únicamente así se puede cortar las ramas de forma adecuada y segura.
- Deje las ramas más gruesas debajo del árbol tumbado para que apoyen el árbol mientras ud. trabaja.
- Empezar por la base del árbol tumbado y vaya trabajando hacia el tope, cortando las ramas. Corte las ramas pequeñas de un solo corte.
- Mantenga el tronco del árbol entre ud. y la cadena tanto como fuere posible.
- Refire las ramas más grandes y las ramas de apoyo con la técnica descrita en la sección SECCIONAMIENTO SIN APOYO.
- Use siempre un corte descendiente para cortar ramas pequeñas y ramas que cuelgan libremente. Los cortes ascendientes podrían hacer que las ramas caigan y apreten la sierra.

PARA PODAR

⚠ ADVERTENCIA: Pode únicamente hasta la altura del hombro. No corte las ramas que queden más altas que los hombros. Consiga a un profesional para efectuar ese trabajo.

- Haga el primer corte en forma ascendiente de 1/3 del diámetro de la rama.
- Después haga un segundo corte **atravesando completamente la rama**. Finalmente haga un tercer corte, descendiente, dejando un toco de 2,5 a 5 cm. sobresaliendo del tronco del árbol.

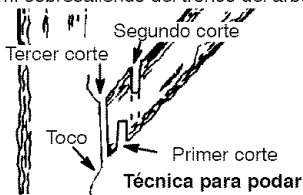

SERVICIO

⚠ ADVERTENCIA: El silenciador es extremadamente caliente durante el uso y después de usar aparato. No toque el silenciador ni permita que el material combustible tal como gasolina o hierba seca hagan contacto.

Recomendamos que todo el servicio y todos los ajustes no listados en este manual sean efectuados por un centro de servicio autorizado Husqvarna.

PLANILLA DE MANTENIMIENTO

Verifique:

- El nivel de combustible Antes de cada uso
- Lubricación de la barra Antes de cada uso
- Tensión de la cadena Antes de cada uso
- Afilación de la cadena Antes de cada uso
- Piezas dañadas Antes de cada uso
- Tapas sueltas Antes de cada uso
- Fijadores sueltos Antes de cada uso

Inspeccionar y Limpiar:

- Barra Antes de cada uso
- Sierra completa Después de cada uso
- Filtro de aire Cada 5 horas *
- Rejilla antichispas Cada 25 horas *

Cambiar la bujía Anualmente

Cambiar el filtro de combustible Anualmente

* Horas de uso

FILTRO DE AIRE

PRECAUCIÓN: No use gasolina ni ningún otro líquido inflamable para limpiar el filtro, para evitar incendios y emisiones nocivas.

Limpieza del filtro de aire:

El filtro de aire sucio disminuirá la vida útil y el rendimiento del motor e incrementará el consumo de combustible y la producción de contaminantes. Limpie siempre el filtro de aire después de 15 tanques de combustible o 5 horas de uso, el que acontezca primero. Limpíelo con más frecuencia en condiciones muy polvorosas. Los filtros usados nunca quedan totalmente limpios. Se aconseja reemplazar al filtro de aire por uno nuevo después de cada 50 horas de uso o anualmente, lo que acontezca primero.

1. Afloje los 3 tornillos en la tapa del cilindro.
2. Retire la tapa del cilindro.
3. Retire el filtro de aire.
4. Limpie el filtro de aire con agua caliente y jabón. Enjuague bien con agua clara y fría. Séquelo al aire totalmente antes de reinstalarlo.
5. Reinstale el filtro de aire.
6. Reinstale la tapa del cilindro y los 3 tornillos. Apriete firmemente.

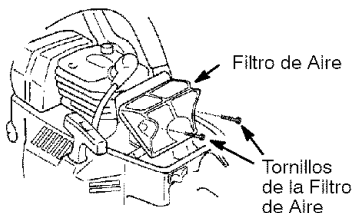

SILENCIADOR Y REJILLA ANTICHISPAS

⚠ ADVERTENCIA: El silenciador en este producto contiene las substancias químicas que el estado de California reconoce como causantes de cáncer.

AVISO: A LA REJILLA ANTICHISPAS EN ESTE APARATO NO SE LE DA SERVICIO.

Para el uso normal del dueño de la casa, el silenciador y la rejilla antichispa no requerirán reemplazo. Después de 75 horas de uso, recomendamos que el silenciador sea substituido por un centro de servicio autorizado Husqvarna.

AJUSTE AL CARBURADOR

⚠ ADVERTENCIA: La cadena estará en movimiento durante la mayor parte de este procedimiento. Use el equipo protector y observe todas las precauciones de seguridad. La cadena no debe moverse con el motor en marcha lenta. El carburador ha sido ajustado cuidadosamente en la fábrica. Posiblemente se hagan necesarios ajustes si se nota cualquiera de las siguientes condiciones:

- La cadena se mueve con el motor en marcha lenta. Vea procedimiento de MARCHA LENTA "T".
- La sierra no anda a marcha lenta. Vea procedimiento de MARCHA LENTA "T".

Marcha Lenta "T"

Deje que el motor trabaje en marcha lenta. Si la cadena se mueve, la marcha lenta es demasiado. Si el motor se para, la marcha lenta es demasiado lenta. Ajuste las revoluciones hasta que el motor se mantenga en marcha sin que la cadena se mueva (la marcha lenta es demasiado) o que el motor se ahogue (la marcha lenta es demasiado lenta).

- Gire el tornillo de la marcha lenta "T" a la derecha (en el sentido del reloj) para aumentar las revoluciones del motor.
- Gire el tornillo de la marcha lenta "T" a la izquierda (en contra del sentido del reloj) para bajar las revoluciones.

Si necesita más ayuda o no está seguro de cómo hacer el procedimiento, entre en contacto con su distribuidor autorizado del servicio.

MANTENIMIENTO DE LA BARRA

Si la sierra corta para un lado, si hay que forzarla para que atravesase el corte, o si se la ha hecho funcionar con una cantidad inadecuada de lubricante de barra, tal vez sea necesario un mantenimiento de la barra. Las barras gastadas dañan la cadena y toman difícil el trabajo de cortar.

Después de usar, asegúrese el interruptor ON/STOP está en posición STOP, luego limpie todo el aserrín y cualquier otro escombros de la ranura de la barra y del orificio del engranaje.

Para mantener la barra guía:

- Mueva el interruptor ON/STOP en posición STOP.
- Afloje y retire las tuercas del freno de cadena y el freno de cadena. Retire la barra y la cadena del aparato.
- Limpie los orificios del aceite y el ranura de la barra después de cada 5 horas de la operación.

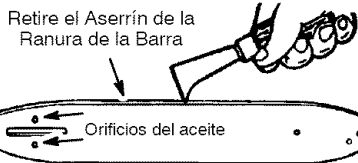

- Los rieles de la barra desarrollan protuberancias al gastarse. Sáquelas con una lima plana.
- Si la superficie superior del riel está desnivelada, use una lima plana para restaurar la forma cuadrada.

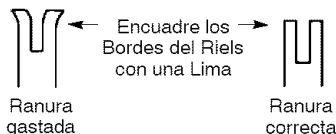

Cambie la barra si la ranura está gastada, si la barra está torcida o resquebrajada o si hay calentamiento excesivo o formación de protuberancias en los rieles. Si es necesario cambiar la barra, use exclusivamente la barra guía especificada para su sierra en la lista de repuestos, especificada también en la calcomanía de repuesto de barra y cadena que se encuentra en la sierra.

AFILADO DE LA CADENA

El afilado de la cadena es una tarea complicada que requiere herramientas especiales. Recomendamos que lleve la cadena a un afilador profesional.

ENCENDIDO

El encendido es fijo y no ajustable.

BUJIA

Deberá cambiarse la bujía anualmente para asegurar que el motor arranque más fácilmente y marche mejor.

1. Afloje los tres tornillos en la tapa del cilindro.
2. Retire la tapa del cilindro.
3. Saque la cubierta de la bujía.
4. Retire la bujía del cilindro y deséchela.
5. Reemplácela con una bujía Champion RCJ-7Y ajústela firmemente con un llave de 19 mm (3/4 de pulgada). Separación de electrodos: 0,6 mm (0,025 de pulgada).
6. Reinstale la cubierta de la bujía.
7. Reinstale la tapa del cilindro y los tres tornillos. Apriete firmemente.

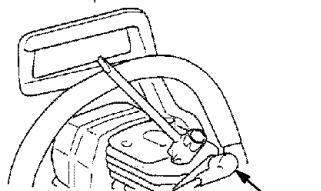

Cubierta de la Bujía

ALMACENAJE

⚠️ ADVERTENCIA: Pare el motor y deje que se enfríe y fije bien el aparato antes de guardarlo o de transportarlo en un vehículo. Guarde el aparato y el combustible en un lugar donde los vapores de combustible no puedan hacer contacto con chispas ni llamas abiertas provenientes de los termotanques, los motores o interruptores eléctricos, los calefactores centrales, etc. Guarde el aparato con todos los protectores en sus lugares respectivos. Colóquelo de modo que no pueda haber accidentes a los transeúntes con objetos filosos. Guarde el aparato fuera del alcance de los niños.

- Antes de guardar el aparato, vacíe todo el combustible. Ponga en marcha el motor y déjelo en marcha lenta hasta que el motor pare solo.
- Limpie el aparato antes de guardarlo. Preste atención especialmente al área de entrada de aire, manteniéndola libre de escombros. Use un detergente suave y una esponja para limpiar las superficies de plástico.
- No guarde el aparato ni el combustible en lugares cerrados donde los vapores de combustible puedan alcanzar chispas o llamas abiertas de los termotanques, calefactores centrales, motores o interruptores eléctricos, etc.
- Guarde el aparato en un lugar seco fuera del alcance de los niños.

PRECAUCIÓN: Es importante prevenir la formación de depósitos de goma en las piezas esenciales del sistema de combustible, tales como el carburador, el filtro de combustible, la manguera de combustible o el tanque, durante el almacenado. Los combustibles con mezcla de alcohol (el llamado gasohol o que use etanol o metanol) pueden atraer humedad, que lleva a la separación y a la formación de ácidos durante el almacenado. La gasolina ácida puede dañar el motor.

TABLA DIAGNOSTICA

⚠️ ADVERTENCIA: Siempre apague el aparato y desconecte la bujía antes de hacer cualquiera de las reparaciones recomendadas a continuación excepto reparaciones que requieran que la unidad esté en operación.

PROBLEMA	CAUSA	SOLUCION
El motor no arranca o se mantiene en marcha sólo unos segundos después de arrancar.	<ol style="list-style-type: none"> 1. El interruptor está off. 2. El motor está ahogado. 3. El tanque de combustible está vacío. 4. La bujía no hace chispa. 5. El combustible no está llegando al carburador. 	<ol style="list-style-type: none"> 1. Coloque el interruptor en ON. 2. Vea "Arranque Difícil" en la sección Uso. 3. Llene el tanque con la mezcla correcta de combustible. 4. Instale una bujía nueva. 5. Verifique si el filtro de combustible está sucio; límpielo. Verifique si hay dobleces en la línea de combustible o si está partida; repárala o cámbiela.
El motor no anda en marcha lenta como debe.	<ol style="list-style-type: none"> 1. La marcha lenta requiere ajuste. 2. El carburador requiere ajuste. 	<ol style="list-style-type: none"> 1. Vea "Ajuste al Carburador" en la sección Servicio. 2. Entre en contacto con su distribuidor autorizado del servicio.

TABLA DIAGNOSTICA

PROBLEMA	CAUSA	SOLUCION
El motor no acelera, le falta potencia o se para bajo carga.	<ol style="list-style-type: none"> 1. El filtro de aire está sucio. 2. La bujía está carbonizada. 3. La freno de cadena es activado. 4. El carburador requiere ajuste. 	<ol style="list-style-type: none"> 1. Limpie o cambie el filtro de aire. 2. Limpie o cambie la bujía y calibre la separación. 3. Desactive el freno de cadena. 4. Entre en contacto con su distribuidor autorizado del servicio.
El motor humea excesivamente.	<ol style="list-style-type: none"> 1. La mezcla de combustible se ha hecho. 	<ol style="list-style-type: none"> 1. Vacíe el tanque de combustible y llénelo de combustible con la mezcla correcta.
La cadena se mueve en marcha lenta.	<ol style="list-style-type: none"> 1. La marcha lenta requiere ajuste. 2. El embrague requiere reparaciones. 	<ol style="list-style-type: none"> 1. Vea "Ajuste al Carburador" en la sección Servicio. 2. Entre en contacto con su distribuidor autorizado del servicio.

DECLARACION DE GARANTIA LIMITADA

SECCION 1: GARANTIA LIMITADA Husqvarna Forest & Garden Company ("Husqvarna") garantiza al comprador original que el producto Husqvarna estará libre de defectos en material y mano de obra desde la fecha de compra por el "Período de Garantía" del producto como indicamos a continuación:

Garantía de Por Vida: En contra de roturas en todas las herramientas de dientes de labrar, mangos de podadoras, bobinas y módulos de ignición en productos manuales.

Garantía de 3 Años: Ejes (en podadoras de tractor de cero viraje y de podadoras comerciales de empuje manual).

Garantía COMERCIAL de 2 Años: El Equipo Comercial para Césped de Husqvarna - equipo para conducir de cero viraje, de áreas extensas y equipo comercial para relacionados con el terreno.

Garantía de 2 Años para Equipo NO COMERCIAL: Podadoras automáticas, podadoras para conducir, tractores de patio y jardín, podadoras que se mueven mediante empuje manual, herramientas para labrar, sierras de cadena, podadoras, podadoras de maleza, sierras aclaradoras, sopladoras de nieve, sopladoras manuales, sopladoras tipo mochila, podadoras de arbustos, productos eléctricos y sistemas de colección asistidos por energía para uso no comercial, no profesional, no institucional y sin fines de lucro, exceptuando como se especifica en esta declaración de garantía.

Componentes de sistema de emisión de control necesarios para acatar las regulaciones de CARB y EPA, exceptuando los componentes que son parte del sistema del motor manufacturados por terceros fabricantes por los cuales el comprador haya recibido una garantía separada con la información del producto suministrada en el momento de la compra.

Garantía de 1 Año: Podadoras de energía, trituradoras de tocones, podadoras de

ramas y sierras de ramas para uso no comercial, no profesional, no institucional o sin fines de lucro. Todas las podadoras, podadoras de maleza, sierras aclaradoras, podadoras colgantes, cortadoras de borde tipo bastón, sopladoras tipo mochila, sopladoras manuales, podadoras de arbustos, podadoras de césped mediante impulso manual, y sistemas de colección asistidos por energía utilizados para uso comercial, institucional, profesional o con fines de lucro.

Las baterías cuentan con un año de garantía limitada prorrateado, con un 100% de reemplazo durante los primeros 6 meses.

Garantía de 90 Días: Podadoras de césped automáticas, sierras de cadena, podadoras eléctricas, trituradoras de tocones, sierras de ramas, podadoras de ramas, máquinas lanza nieve, podadoras de empuje manual modelos de serie 580 & 600, y equipo de césped comercial o cualquier producto Husqvarna utilizado para uso comercial, institucional, profesional o con fines de lucro o cualquier otro uso, exceptuando aquellos usos que se detallan en este declaración.

La Indumentaria de Protección Husqvarna cuenta con una garantía de 90 días contados a partir de la fecha en que el cliente hizo la compra original del producto y cubre por defectos en el material o mano de obra. La garantía no cubre el desgaste normal, roturas o abuso del producto. El producto debe ser devuelto a Charlotte junto con un formulario de reclamación de garantía. Todas las instrucciones de cuidado y mantenimiento deben ser seguidas literalmente como lo indica el fabricante en la etiqueta de cuidados. El ajuste de la indumentaria y botas de protección no queda cubierto bajo la garantía.

Garantía de 30 Días: Piezas de repuesto, accesorios incluyendo barras y cadenas, herramientas y artículos de exhibición.

SECCION 2: OBLIGACION DE HUSQVARNA BAJO GARANTIA

Husqvarna reparará o reemplazará elementos defectuosos sin cargo alguno por piezas o labor si el elemento fallara debido a defectos de material o mano de obra durante el período de garantía.

SECCION 3: ARTICULOS NO CUBIERTOS BAJO ESTA GARANTIA

Los siguientes artículos no están cubiertos bajo esta garantía:

- (1) Artículos de mantenimiento normal por parte del cliente que se vayan gastando por el uso normal y regular, incluyendo, pero no limitándose a las correas, cuchillas, adaptadores de cuchillas, bombeadores, filtros, barras guía, lubricantes, resortes para rebobinar, cadenas de sierra, bujías, cuerdas de arranque, y productos de punta para labrar,
- (2) Descoloramiento natural del material debido a rayos ultravioleta.
- (3) Sistemas de motor y de acción no manufacturados por Husqvarna; estos artículos están cubiertos por la garantía del fabricante respectivo como se provee por escrito en la información del producto suministrada en el momento de compra; toda reclamación deberá ser enviada al fabricante apropiado.
- (4) Accesorios para el césped y jardín están cubiertos por un tercero quien provee una garantía; toda reclamación deberá ser enviada al fabricante, y
- (5) Elementos de sistemas de control de emisión para cumplir con las regulaciones de CARB y de EPA, los cuales sean manufacturados por terceras compañías de fabricantes de motor.

SECCION 4: EXCEPCIONES Y LIMITACIONES

La garantía no aplicará a defectos que resulten de lo siguiente:

- (1) Accidentes, abuso, mal uso, negligencia y descuido, incluyendo el uso de combustible rancio, suciedad, abrasivos, humedad, enmohecimiento, corrosión o cualquier reacción adversa debido al almacenaje o hábitos de uso incorrectos.
- (2) La negligencia al operar o mantener el aparato de acuerdo con el manual de instrucciones o la hoja de instrucciones provista por Husqvarna.
- (3) Las alteraciones o modificaciones que cambien la intención de uso del producto o que afecte el funcionamiento del producto, su operación, seguridad, o durabilidad o que cause que el producto no cumpla con las leyes aplicables.
- (4) Daños adicionales a las piezas o elementos debido al uso continuo que ocurra después de lo antes mencionado.

LAS REPARACIONES O EL REEMPLAZO COMO SE PROVEE BAJO ESTA GARANTIA SON RESPONSABILIDAD

EXCLUSIVA DEL COMPRADOR, HUSQVARNA NO DEBERA SER RESPONSABLE POR NINGUN DANO INCIDENTAL O A CONSECUENCIA DEL INCUMPLIMIENTO DE CUALQUIER GARANTIA EXPRESA O INDICADA EN ESTOS PRODUCTOS EXCEPTO AL GRADO QUE LA LEY APLICABLE PROHIBE. CUALQUIER GARANTIA INDICADA O MERCADEO O PROPIEDAD DE ESTOS PRODUCTOS PARA UN PROPOSITO EN PARTICULAR ESTA LIMITADO A LA DURACION DEL PERIODO DE GARANTIA COMO SE DEFINE EN LA DECLARACION DE GARANTIA LIMITADA. HUSQVARNA SE RESERVA EL DERECHO A CAMBIAR O MEJORAR EL DISEÑO DEL PRODUCTO SIN PREVIO AVISO, Y NO ASUME NINGUN TIPO DE RESPONSABILIDAD PARA ACTUALIZAR PRODUCTOS QUE HAN SIDO MANUFACTURADOS PREVIAMENTE.

Algunos estados no permiten exclusiones de daños incidentales o consecuentes o limitaciones en cuanto al período de duración de una garantía, lo que implica que lo mencionado anteriormente puede que no posea ningún tipo de validez en el estado en donde usted reside. Esta garantía le provee a usted derechos legales específicos, y puede que usted cuente con otros derechos los cuales varían entre diferentes estados.

SECCION 5: RESPONSABILIDAD DEL CLIENTE

A este producto se le debe aplicar el cuidado, mantenimiento, uso, almacenaje y mantenimiento general razonables como se especifica en la sección de mantenimiento del manual de instrucciones. Si ocurriera un problema en la operación o algún fallo, este producto no deberá ser utilizado y deberá ser entregado de inmediato a un agente Husqvarna para su evaluación. La prueba de compra, como se explica en la sección 6, es responsabilidad completa del cliente.

SECCION 6: PROCEDIMIENTO PARA OBTENER CONSIDERACION DE GARANTIA

Es responsabilidad del propietario y del agente el asegurarse de que la tarjeta de registro de garantía sea completada de forma apropiada y enviada a la Compañía Husqvarna Forest & Garden. Esta tarjeta deberá ser enviada por correo dentro de los diez (10) contados después de la fecha de compra, con el propósito de poder confirmar la garantía y facilitar el servicio de post venta.

Para obtener servicio de garantía de parte de un agente Husqvarna autorizado se deberá presentar prueba de compra. Esta prueba deberá incluir la fecha de compra, número de modelo, número de serie y el nombre y dirección completos del agente que vendió el producto.

Para obtener el beneficio de esta garantía, el producto que se piensa se encuentra defectuoso deberá ser entregado a tiempo a

un agente Husqvarna, a no más tardar de los treinta (30) días después de haber surgido el problema de operación o el fallo del producto. El producto deberá ser enviado a costo del cliente. Los cargos por recogido y entrega no

están cubiertos bajo esta garantía. Un agente autorizado Husqvarna puede ser localizado normalmente en las páginas amarillas de su directorio de teléfonos local o llamando al 1-800-HUSKY62.



7349 Statesville Road
CHARLOTTE, NC 28269

DECLARACION DE GARANTIA DE CONTROL DE EMISION DE U.S. EPA/CALIFORNIA/ AGENCIA AMBIENTAL CANADIENSE

SUS DERECHOS Y OBLIGACIONES DE GARANTIA: La Agencia de Protección Ambiental de los Estados Unidos, la Junta de Recursos Ambientales de California, la Agencia Ambiental Canadiense y HUSQVARNA se complacen en explicar la garantía con la que cuenta el sistema de control de emisión en su motor pequeño, modelo 2007 y más adelante, para uso fuera de carretera. En California, todos los motores pequeños para uso fuera de carretera deben ser diseñados, construidos y equipados para satisfacer las rigurosas normas antihumo que posee el estado. HUSQVARNA deberá garantizar el sistema de control de emisión en su máquina de motor pequeño para uso fuera de carretera por los periodos de tiempo que explicamos a continuación y con la condición de que su máquina de motor pequeño para uso fuera de carretera no haya sufrido ningún tipo de abuso, negligencia o mantenimiento inapropiado. Su sistema de control de emisión incluye piezas tales como el carburador, el sistema de ignición y el tanque de combustible (solamente en California). Donde exista una condición que requiera reparación bajo garantía, HUSQVARNA reparará gratis su motor pequeño para uso fuera de carretera. Los gatos cubiertos bajo la garantía incluyen el diagnóstico, las piezas y labor.

CUBIERTA DE GARANTIA DEL FABRICANTE: Si cualquier pieza relacionada con el sistema de emisión de su motor (como hemos enumerado en la lista de piezas de control de emisión bajo garantía) se encontrara defectuosa o defectos en el material o en la labor del motor causaran que tal pieza comenzara a fallar, la pieza será reparada o reemplazada por HUSQVARNA.

GARANTIA DE RESPONSABILIDAD DE DEL DUEÑO: Como dueño de una máquina de motor pequeño para uso fuera de carretera, usted será responsable por el mantenimiento adecuado en los periodos previamente programados y enumerados en su manual de instrucciones. HUSQVARNA recomienda que guarde todos los recibos que indiquen que se ha desempeñado mantenimiento en su máquina de motor pequeño para uso fuera de carretera, pero HUSQVARNA no podrá negar el servicio

bajo garantía únicamente a causa de la falta de recibos o por el incumplimiento de su parte en asegurarse que el mantenimiento programado haya sido desempeñado. Como dueño de una máquina de motor pequeño para uso fuera de carretera, usted deberá contar con el conocimiento de que HUSQVARNA puede negar la cubierta bajo garantía si su máquina de motor pequeño para uso fuera de carretera o alguna pieza de la misma ha dejado de funcionar debido al abuso, negligencia, mantenimiento inapropiado, modificaciones no aprobadas o el uso de piezas que no hayan sido fabricadas o aprobadas por el fabricante original del equipo. Es responsabilidad suya el llevar su máquina de motor pequeño para uso fuera de carretera a un centro de reparación autorizado HUSQVARNA tan pronto como se presente el problema. Las reparaciones bajo garantía deberán ser completadas en un periodo de tiempo razonable, que no exceda los 30 días. Si cuenta usted con alguna pregunta en relación a sus derechos y responsabilidades de garantía, usted deberá comunicarse con su centro de servicio autorizado más cercano o llamar a HUSQVARNA al 1-800-487-5962.

FECHA DEL COMIENZO DE LA GARANTIA: El periodo de garantía comienza en la fecha de compra de la máquina de motor pequeño para uso fuera de carretera.

DURACION DE LA GARANTIA: Esta garantía cuenta con un periodo de duración de dos años comenzando en la fecha inicial de compra.

QUE CUBRE LA GARANTIA: REPARACION O REEMPLAZO DE PIEZAS. La reparación o el reemplazo de cualquier pieza garantizada serán desempeñados y ofrecidos al dueño sin costo alguno en un centro de servicio HUSQVARNA. Si cuenta usted con alguna pregunta en relación a sus derechos y responsabilidades de garantía, usted deberá comunicarse con su centro de servicio autorizado más cercano o llamar a HUSQVARNA al 1-800-487-5962.

PERIODO DE GARANTIA: Cualquier pieza garantizada que no esté programada para ser reemplazada como parte del mantenimiento requerido, o que esté programada únicamente para inspección

regular para efectos de "reparación o reemplazo si fuera necesario" deberá garantizarse por un período de dos años. Cualquier pieza garantizada que esté programada para ser reemplazada como parte del mantenimiento requerido deberá estar garantizada por el período de tiempo que comienza en la fecha de compra inicial hasta la fecha del primer reemplazo programado para dicha pieza.

DIAGNOSTICO: No se deberá cobrar al dueño ningún tipo de cargos por la labor de diagnóstico la cual determine que una pieza garantizada se encuentra defectuosa si el trabajo de diagnóstico ha sido desempeñado por un centro de servicio autorizado HUSQVARNA.

DANOS POR CONSECUENCIA: HUSQVARNA podrá ser responsable de daños ocurridos a otras piezas del motor causados por la falla de una pieza garantizada que se encuentre bajo el período de garantía.

QUE NO CUBRE LA GARANTIA: Todas las fallas causadas por el abuso, negligencia o mantenimiento inapropiado no están cubiertas.

PIEZAS AÑADIDAS O MODIFICADAS: El uso de piezas añadidas o la modificación de piezas podrán servir como base para que se anule la reclamación de garantía. La garantía de HUSQVARNA no se responsabiliza por el mal funcionamiento debido al uso de piezas añadidas o de piezas modificadas.

COMO ENTABLAR UNA RECLAMACION: Si cuenta usted con alguna pregunta relacionada con sus derechos y responsabilidades de garantía, usted deberá entrar en contacto con su centro de servicio autorizado HUSQVARNA más cercano o llamar a HUSQVARNA al 1-800-487-5962.

DONDE OBTENER SERVICIO DE GARANTIA: Servicio o reparaciones bajo garantía deberán ser provistas en todos los centros de servicio HUSQVARNA. Por favor comuníquese al 1-800-487-5962.

MANTENIMIENTO, REEMPLAZO Y REPARACION DE PIEZAS RELACIONADAS CON LA EMISION: Cualquier pieza de repuesto HUSQVARNA aprobada y utilizada en el desempeño de cualquier servicio de mantenimiento o servicio de reparación bajo garantía de piezas relacionadas con la emisión será provisto sin costo alguno al dueño si la pieza se encuentra bajo garantía.

LISTA SE PIEZAS DE CONTROL DE EMISION GARANTIZADAS: Carburador, Sistema de Ignición; Bujía (cubierta hasta la fecha de mantenimiento programada), Módulo de Ignición, Silenciador incluyendo el Catalizador, Tanque de Combustible (solamente en California).

DECLARACION DE MANTENIMIENTO: El dueño es responsable de adquirir todo el mantenimiento requerido como lo define en el manual de instrucciones.

La información en la etiqueta del producto indica las normas de certificación de su motor. Ejemplo: (Año) EPA Fase 1 o Fase 2 y/o CALIFORNIA.

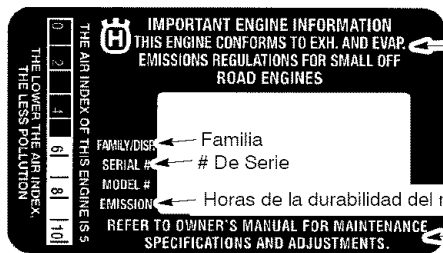

Información Importante en relación al motor. Este motor satisface las regulaciones de emisión para motores pequeños operados fuera de la carretera.

← Familia
← # De Serie
← Horas de la durabilidad del motor

← Vea el manual de instrucciones para especificaciones de mantenimiento y ajustes.

Se certifica este motor para satisfacer los requisitos de emisión para los uso siguientes:

- Moderado (50 horas)
- Intermedio (125 horas)
- Extendido (300 horas)

DESCRIPTION DES PIÈCES

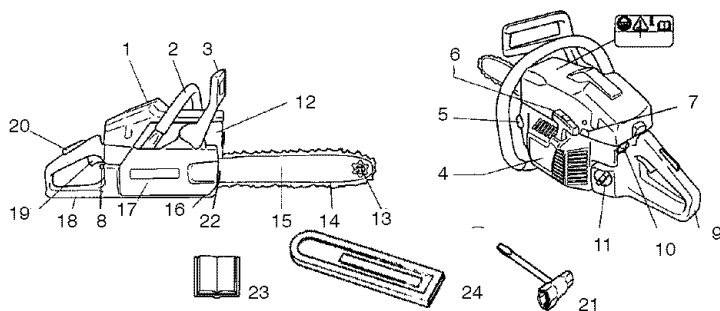

- | | |
|-------------------------------------|-----------------------------------|
| 1. Calotte du cylindre | 13. Pignon |
| 2. Poignée avant | 14. Chaîne |
| 3. Protège-main avant | 15. Barre-guide |
| 4. Bâti de démarreur | 16. Bouclier de la chaîne |
| 5. Réservoir d'huile pour la chaîne | 17. Frein de chaîne |
| 6. Poignée de démarreur | 18. Protection main droite |
| 7. Vis de réglage du carburateur | 19. Gâchette des gaz |
| 8. Bouton de l'étrangleur | 20. Verrouillage des gaz |
| 9. Poignée arrière | 21. Outil de réglage de la chaîne |
| 10. Interrupteur ON/OFF | 22. Vis de tension de la chaîne |
| 11. Réservoir de carburant | 23. Manuel d'instructions |
| 12. Silencieux | 24. Protection de la barre-guide |

EXPLICATION DES SYMBOLES



AVERTISSEMENT: Cette tronçonneuse peut être dangereuse! L'emploi négligent ou impropre peut causer des blessures graves ou mêmes fatales.

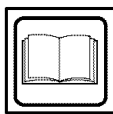

Lisez et comprenez le manuel d'instructions avant d'utiliser la tronçonneuse.



Portez toujours la protection de l'ouïe appropriée, la protection des yeux et la protection de tête.



Employez toujours l'appareil à deux mains.



AVERTISSEMENT! Il faudra éviter soigneusement tout contact de la pointe de la barre avec n'importe quel objet; ce contact peut faire que la barre saute soudainement vers le haut et vers l'arrière, ce que pourrait entraîner des blessures graves.



La valeur mesurée de recul, sans frein de chaîne, pour la combinaison de barre et de chaîne sur l'étiquette.

EXPLICATION DES SYMBOLES

Symboles pour démarrage

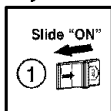

Mettez l'interrupteur ON/STOP en position «ON».

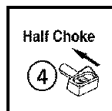

Mettez le levier de l'étrangleur/du ralenti rapide dans la position «HALF CHOKE».



Tirez le levier de l'étrangleur/du ralenti rapide au maximum (dans la position «FULL CHOKE»).



Avec la main droite, tirez rapidement la corde de démarreur jusqu'à ce que le moteur démarre.

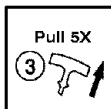

Avec la main droite, tirez rapidement la corde de démarreur 5 fois.

RÈGLES DE SÉCURITÉ

AVERTISSEMENT: Débranchez toujours le fil de la bougie d'allumage et le fil d'endroit où il ne peut pas entrer en contact avec la bougie d'allumage pour empêcher commencer accidentel en installant, transport, s'ajustant ou en dépannant exceptez les réglages de carburateur.

Puisque les tronçonneuses sont des machines à haute vitesse pour le coupage de bois, il faudra bien respecter les précautions spéciales de sécurité afin de réduire le risque d'accidents. L'emploi négligent ou impropre de cet appareil pourra entraîner des blessures graves.

PRÉPAREZ-VOUS

- Lisez attentivement l'ensemble de ce manuel et respectez toutes les règles de sécurité, les précautions et les instructions d'utilisation avant d'utiliser l'appareil.
- Limitez l'emploi de votre tronçonneuse aux utilisateurs adultes qui comprennent et qui peuvent bien respecter les règles de sécurité, les précautions et les instructions d'utilisation qui se trouvent dans ce manuel.

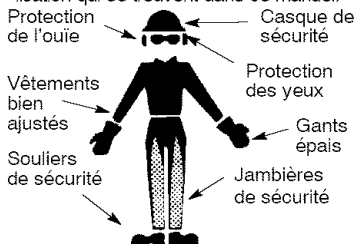

- Portez de l'équipement de sécurité. Employez toujours des chaussures de sécurité avec des bouts en acier et des semelles non-glissantes; des habits ajustés; des gants à haute résistance non-glissants; de la protection aux yeux telle comme des

lunettes protectrices aérées non embauntes ou masque protecteur; un casque de sécurité approuvé; et de la protection à l'audition (des boules ou des cache-oreilles). Les utilisateurs devront se faire examiner l'audition régulièrement, puisque le bruit des tronçonneuses peut nuit l'audition. Fixez les cheveux au-dessus des épaules.

- Tenez toutes les parties du corps éloignées de la chaîne quand le moteur est en marche.
- Tenez les enfants, les passants et les animaux éloignés d'au moins 10 mètres (30 pieds) de l'espace de travail ou quand vous mettez l'appareil en marche.
- Ne maniez pas ni utilisez pas la tronçonneuse quand vous êtes fatigué, malade, bouleversé ou si vous avez pris de l'alcool, des drogues ou des médicaments. Il faudra que vous soyez en bonne condition physique et mentalement vigilant. Si vous souffrez d'une condition de santé qui pourrait s'aggraver en raison de travail ardu, consultez votre médecin.
- Planifiez soigneusement à l'avance votre travail de coupe. Ne commencez pas à couper sans avoir débarassé l'espace de travail et sans avoir une surface stable pour vous tenir debout et, lorsqu vous abattez des arbres, un chemin de retraite.

UTILISEZ LA TRONÇONNEUSE RESPECTANT LES BESOINS DE SÉCURITÉ

- N'employez pas l'appareil à une main seule, puisque cela peut entraîner des blessures graves à l'utilisateur, aux assistants, aux passants. Les tronçonneuses demandent l'utilisation à deux mains à tout moment.
- Utilisez l'appareil exclusivement dans les endroits extérieurs bien aérés.
- N'employez pas l'appareil debout ou assis sur une échelle ou un arbre.

- Assurez-vous que la chaîne ne va pas toucher quoi que se soit tandis que vous mettez l'appareil en marche. Ne tentez jamais de mettre le moteur en marche avec la barre dans le trou.
- N'exercez aucune pression sur la tronçonneuse à la fin d'une coupure. La pression pourrait vous faire perdre le contrôle lorsque la coupure est achevée.
- Arrêtez le moteur avant de poser l'appareil.
- N'employez pas l'appareil qui est endommagée, incorrectement ajusté, ou pas complètement et solidement réuni. Substituez toujours la barre, la chaîne, le protège-main, ou le frein à chaînes immédiatement s'il devient endommagé, cassé ou êtes autrement retiré.
- Lorsque vous transporterez l'appareil, faites-le toujours avec le moteur arrêté, le silencieux éloigné du corps et la barre et la chaîne à l'arrière, couverts d'un fourreau.

TENEZ TOUJOURS LA TRONÇONNEUSE EN BON ÉTAT DE FONCTIONNEMENT

- Tout service à la tronçonneuse devra être fait par un Autorisé de Service après-vente, sauf les services décrits dans la section de service de ce manuel. Par exemple, au cas d'être employés des outils incorrectes pour enlever ou serrer le volant lors de faire un service à l'embrayage, cela peut entraîner des dommages structurels au volant, qui pourrait donc éclater.
- Assurez-vous que la chaîne s'arrête quand l'accélérateur est déclenché. Le réglage est décrit dans REGLAGE DU CARBURATEUR.
- Ne modifiez jamais l'appareil en quoi que ce soit.
- Tenez toujours les anses sèches, nettes et dépourvues d'huile ou carburant.
- Tenez les bouchons et les fermoirs soigneusement fermés.
- Employez exclusivement les accessoires et les pièces de rechange Husqvarna recommandés.

MANIEZ LE CARBURANT AVEC SOIN

- Ne fumez pas alors que vous maniez le carburant ou employez la tronçonneuse.
- Éliminez toutes les sources d'étincelles et de flammes dans les endroits où l'on mêle ou verse le carburant. Il ne devrait y compris y fumée, les flammes ouvert, ou travail qui pourrait causer des étincelles. Permettez au moteur de se refroidir avant le ajouter le carburant au réservoir.
- Mêlez et versez le carburant dehors, en utilisant un récipient de carburants approuvé et étiqueté. Essuyez tous les déversements de carburant.
- Éloignez-vous au moins de 3 mètres (10 pieds) de l'endroit de ravitaillage avant de mettre le moteur en marche.
- Arrêtez le moteur et laissez l'appareil se refroidir dans un endroit non-combustible, pas sur des feuilles sèches, de la paille, du papier, etc. Enlevez le bouchon du carburant lentement et ravitaillez l'appareil.

- Gardez l'appareil dans un endroit frais, sec et bien aéré où les vapeurs du carburant ne peuvent pas atteindre des étincelles ou des flammes nues des chauffeurs d'eau, des moteurs ou des interrupteurs électriques, le chauffage central, etc.

RECU

AVERTISSEMENT: Evitez le recul qui peut entraîner des blessures graves.

Le **Recul** est le mouvement vers l'arrière et/ou le haut de la barre-guide qui se produit quand la partie de la chaîne du haut du bout de la barre-guide entre en contact avec tout objet, tel qu'une autre bûche ou branche, ou quand le bois se referme et pince la chaîne de la tronçonneuse dans la coupe. Entre en contact avec un objet étranger qui se trouve dans le bois peut également avoir comme conséquence la perte de commande à tronçonneuse.

- Le **Recul de Rotation** peut se produire quand la chaîne en mouvement entre en contact avec un objet à l'extrémité supérieure du bout de la barre-guide. Ce contact peut enfoncer la chaîne dans cet objet, ce qui l'arrête pour un instant. Le résultat est une réaction ultra-rapide qui projette la barre-guide vers le haut et l'arrière, vers l'utilisateur.
- Le **Pincement-Recul** peut se produire quand le bois se referme et pince la chaîne en mouvement dans la coupe, le long du bout de la barre-guide et la chaîne s'arrête soudainement. Cet arrêt soudain de la chaîne cause un renversement de la force de la chaîne utilisée pour couper le bois et projette la tronçonneuse dans la direction inverse de la rotation de la chaîne. La tronçonneuse directement vers l'utilisateur.
- Le **Rétraction** peut se produire quand le chaîne en mouvement entre en contact avec un objet étranger qui se trouve dans le bois, le long du bas de la barre-guide et la chaîne s'arrête soudainement. Cet arrêt soudain de la chaîne tire la tronçonneuse en avant et loin de l'opérateur et pourrait facilement faire détruire l'opérateur la commande de la tronçonneuse.

Évitez le recul-pincement :

- Faites très attention aux situations ou obstructions qui peuvent causer un pincement du haut de la chaîne ou l'arrêt de cette dernière.
- Ne coupez pas plus d'une bûche à la fois.
- Lors du tronçonnage, ne faites pas pivoter la tronçonneuse quand vous enlevez la barre de la coupe.

Évitez la rétraction :

- Quand vous commencez la coupe, assurez-vous toujours que le moteur est à pleine vitesse et que le chassis de la tronçonneuse est contre le bois.
- Utilisez des coins de plastique ou de bois, jamais en métal, pour maintenir la coupe ouverte.

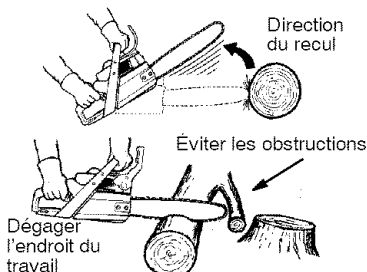

POUR RÉDUISEZ LE PROBABILITÉ DE RECU

- Soyez toujours conscient de la possibilité de recul. Avec une compréhension basique du recul, vous pourrez réduire la surprise qui contribue aux accidents.
- Ne permettez jamais que la chaîne, étant en mouvement, touche n'importe quel objet à la pointe de la barre.
- Tenez l'espace de travail débarrassé des obstructions tels que les autres arbres, les branches, les pierres, les clôtures, les souches, etc. Éliminez ou évitez toute obstruction que la chaîne pourrait toucher pendant la coupe. En coupant les branches, ne laissez pas le barreau-guide contacter le branchement ou d'autres objets autour de lui.
- Maintenez la chaîne tranchante et avec la tension correcte. Les chaînes lâches ou émoussées peuvent augmenter les possibilités de recul. Respectez les instructions du fabricant à l'égard d'aiguisement de la chaîne et les instructions d'entretien. Vérifiez la tension régulièrement, mais jamais avec le moteur en marche. Assurez-vous que les écrous de la frein de chaîne sont bien ajustés.
- Commencez et continuez la coupe avec l'accélération à fond. Si la chaîne tourne à une vitesse moindre que le maximum, il existe une possibilité plus grande de recul.
- Ne coupez qu'un rondin au même temps.
- Soyez extrêmement soigneux en rentrant dans une coupe déjà commencée.
- Ne tenez pas commencer les coupures avec la pointe de la barre (coupe de perçuse).
- Prenez garde aux rondins glissants et aux autres forces qui pourraient fermer la coupe et serrer la chaîne ou tomber sur elle.
- Employez la barre au recul réduit et la chaîne au recul réduit spécifiées.

MAINTENEZ LE CONTRÔLE

Tenez-vous debout légèrement à gauche de la tronçonneuse.

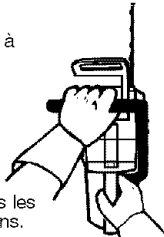

N'inversez jamais les positions des mains.

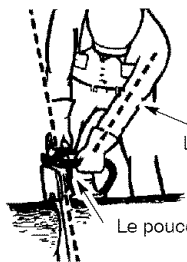

Le coude rigide

Le pouce en bas de l'anse.

- Serrez fortement la tronçonneuse avec les deux mains afin de maintenir le contrôle. Ne lâchez pas. Serrez l'anse d'arrière avec la main droite, soit que vous soyez droitier ou soit que vous soyez gaucher. Tenez les doigts de la main gauche autour de, avec le pouce en bas de, l'anse d'avant. Maintenez le bras gauche tout droit avec le coude rigide.
- Quand vous faites une coupe de tronçonnage, mettez la main gauche sur la poignée avant de façon à l'aligner avec la main droite sur la poignée arrière. N'inversez jamais les positions des mains, quelle que soit la coupe.
- Tenez-vous avec le poids distribué également entre les deux pieds.
- Tenez-vous légèrement à gauche de la tronçonneuse afin d'éviter que le corps soit en ligne droite avec la chaîne.
- Ne vous penchez pas. Vous pourriez perdre l'équilibre et le contrôle.
- Ne coupez pas plus haut que les épaules. Il est très difficile de maintenir le contrôle de la tronçonneuse quand elle est plus haut que les épaules.

DISPOSITIFS DE SÉCURITÉ DANS LE RECU

⚠ AVERTISSEMENT: Les dispositifs suivants ont été inclus dans votre tronçonneuse afin de réduire le danger de recul, néanmoins, de tels dispositifs n'éliminent pas complètement ce danger. Ne vous confiez pas aux seuls dispositifs de sécurité. Respectez toutes les règles de sécurité afin d'éviter le recul et les autres forces qui peuvent causer des blessures graves.

- La barre au recul réduit, conçue avec une pointe de rayon court qui réduit les dimensions du zone de danger de recul dans la pointe de la barre. Ce type de barre réduit de façon significative le nombre et la gravité des anses aux tests faits en conformité avec ANSI B175.1.

Barre symétrique au recul réduit



Barre symétrique

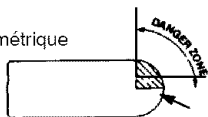

- La chaîne au recul réduit satisfait les demandes de performance aux tests d'un échantillon représentatif des tronçonneuses avec déplacement de 3,6 pouces cubiques spécifiés dans ANSI B175.1.

Indicateur de Profondeur de
Forme Spéciale

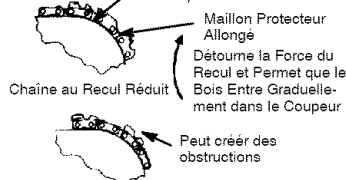

Parer une basse Chaîne au Recul Réduit

- Protecteur de main d'avant: conçu pour réduire la possibilité que votre main gauche touche la chaîne si vous lâchez l'anse accidentellement.
- La position des anses d'avant et d'arrière, conçue avec distance entre les deux et en ligne. La séparation et la position en ligne offertes par cette conception coopèrent pour donner de l'équilibre et de la résistance dans le contrôle du pivotement de la tronçonneuse vers l'utilisateur dans le cas de recul.

FREIN DE CHAÎNE ET ANGLE CKA (ANGLE CALCULÉ DE REcul DE LA CHAÎNE)

- Frein à chaîne, conçu pour arrêter la chaîne en cas du recul.

AVERTISSEMENT: NOUS N'EXPRIMONS PAS ET VOUS NE DEVEZ PAS SUPPOSER QUE LE FREIN DE CHAÎNE VOUS PROTÈGERA DANS LE CAS DE REcul. Le recul est une action rapide comme un éclair qui jette en arrière et en l'air la barre et la chaîne rotative vers l'opérateur. Le recul peut être causé en permettant le contact de l'extrémité de barre dans la zone de danger avec

n'importe quel objet dur. Il peut être causé aussi en pinçant la chaîne le long du haut du barre-guide. Cette action peut pousser la barre rapidement en arrière vers l'opérateur. L'un ou l'autre de ces événements peut vous faire perdre le contrôle de la tronçonneuse, ce qui peut produire des blessures sérieuses ou même la mort. **NE VOUS REPOSEZ PAS SUR N'IMPORTE QUEL DISPOSITIF INCORPORÉ DANS VOTRE TRONÇONNEUSE. VOUS DEVEZ UTILISER LA TRONÇONNEUSE CORRECTEMENT ET AVEC SOIN POUR ÉVITER LE REcul.** Les barres à recul réduit et les chaînes à recul réduit bas réduisent le chance et la grandeur du recul ; ils sont donc recommandés. Votre tronçonneuse a une chaîne et une barre à faible recul en tant qu'équipement d'origine. Sur un frein à chaînes devraient être dépannés par un distributeur de service autorisé. Prenez votre unité à l'endroit de l'achat si acheté d'un distributeur de service, ou au marchand principal autorisé Husqvarna le plus proche de service.

- Si le bout touche un objet, des étincelles peuvent être produites et la direction peut être INVERSEE, renvoyant le guide-chaîne en haut et en arrière vers l'utilisateur.
- Si la chaîne est bloquée au niveau du guide-chaîne, il peut sauter rapidement en arrière en direction de l'utilisateur.
- Ces deux manœuvres peuvent vous faire perdre le contrôle de la tronçonneuse, ce qui pourrait provoquer de graves blessures. Ne vous fiez pas uniquement aux accessoires de sécurité de votre tronçonneuse.

AVERTISSEMENT: L'angle calculé de recul (CKA) sur votre tronçonneuse et dans la liste ci-dessous représente l'angle de recul qu'auront vos combinaisons de barre et chaîne quand elles seront testées en conformité avec les critères CSA (Association Canadienne De Normes) et ANSI. Au moment d'acheter barre et chaîne de rechange, les valeurs CKA les plus bas devront être considérées. Les valeurs CKA plus bas représentent les angles ayant moins danger pour l'utilisateur, tandis que les valeurs plus hauts représentent des angles plus grands et des énergies plus fortes. Les angles calculés représentés dans la rubrique non-actionné indiquent l'énergie totale et l'angle associé sans actionner le frein de chaîne pendant le recul. L'angle actionné représente le temps d'arrêt relatif à l'angle d'actionnement du frein de chaîne et l'angle conséquent de recul de la tronçonneuse.

La combinaisons suivante de barre et chaîne correspond aux normes sur le recul CSA Z62.1, Z62.3 et ANSI B175.1. L'utilisation lors qu'elle est utilisée avec les tronçonneuses indiquées dans ce manuel. N'utilisez pas de combinaisons de barre et de chaîne différentes que celles indiquées dans ce manuel, car elles risqueraient de ne pas correspondre aux critères CKA selon les normes.

Tableau de l'angle calculé de recul (CKA)

MODÈLE	BARRE		TYPE DE CHAÎNE	CKA SANS FREIN DE CHAÎNE
	Type	Longueur		
137	0.050 GA	14"	91VG-52	25°
142	0.050 GA	14"	91VG-52	25°
137	0.043 GA	14"	90SG-52	25°
142	0.043 GA	14"	90SG-52	25°
137	0.050 GA	16"	91VG-56	25°
142	0.050 GA	16"	91VG-56	25°
137	0.043 GA	16"	90SG-56	25°
142	0.043 GA	16"	90SG-56	25°
142	0.050 GA	18"	91VG-62	25°

REMARQUE: Si cette tronçonneuse doit être utilisée pour l'abattement d'arbres, un frein de chaîne est exigé et ne sera pas retiré ou ne sera pas autrement invalidé pour être conforme aux règles OSHA fédérales pour l'abattement d'arbres. Contactez votre distributeur de service Husqvarna.

AVIS DE SECURITE : Une exposition aux vibrations lors d'une utilisation prolongée d'outils à main peut endommager les vaisseaux sanguins ou les nerfs des doigts, mains et jointures de gens qui sont sujets à des désordres de la circulation ou des enflures anormales. Une utilisation prolongée par temps froid a été reliée à des dommages aux vaisseaux sanguins soufferts par des gens habituellement en bonne santé. Si des symptômes tels que perte de sensation, douleur, perte de force, changement de la couleur ou texture de la peau ou perte de sensation dans les doigts, les mains ou les jointures se présentent, cesser d'utiliser l'appareil et consulter un médecin. Un système anti-vibrations ne garantit pas que ces problèmes seront évités. Les personnes qui utilisent des appareils motorisés d'une façon continue et régulière doivent suivre de près leur condition physique et la condition de l'appareil.

AVIS SPÉCIAL: Votre tronçonneuse vient équipée d'un silencieux limiteur de température et un écran anti-étincelles afin de satisfaire les conditions des codes de Californie 4442 et 4443. Toutes les terres fiscales boisées et les états de Californie, Idaho, Maine, Minnesota, Nouvelle Jersey, Orégon et Washington exigent par loi un écran anti-étincelles dans beaucoup de moteurs de combustion interne. Si vous utilisez une tronçonneuse outil y a de telles règles, vous êtes juridiquement responsable du maintien de ces pièces. Le manque de ces conditions est une violation de la loi. Voir la section SERVICE.

Tout défaut de respecter tous les avertissements et règles de sécurité peut entraîner des blessures graves. Dans des situations qui ne sont pas couvertes dans ce manuel, soyez prudent(e) et faites preuve de bon sens. Si vous avez besoin d'aide, adressez-vous à un distributeur de service Husqvarna.

NORMES: Cet appareil est homologué par Underwriter's Laboratories, Inc., comme se conformant à la:

ANSI B175.1-2000 Norme Nationale Américaine pour les outils moteurs - tronçonneuse à essence - Réglementation sur la Sécurité (ANSI B175.1-2000).

CSA Z62.1-1995 "La Sécurité et Santé de l'utilisateur de la Tronçonneuse"

CSA Z62.3-1996 "La Sécurité de Santé de l'utilisateur en ce qui Concerne le Recul de la Tronçonneuse"

MONTAGE

Il est conseillé de porter des gants de protection (non fournis) lors de montage.

INSTALLATION DE LA BARRE ET LA CHAÎNE (si elles ne sont pas déjà installées)

AVERTISSEMENT: Vérifiez chaque pas du montage si vous avez reçu l'appareil déjà monté. Employez toujours des gants quand vous maniez la chaîne. La chaîne est tranchante et peut vous blesser même quand elle n'est pas en mouvement.

1. Desserrez et enlevez les écrous de la presse et enlevez la presse de la barre de la tronçonneuse.
2. Enlevez le séparateur en plastique pour d'emballage (si présent).

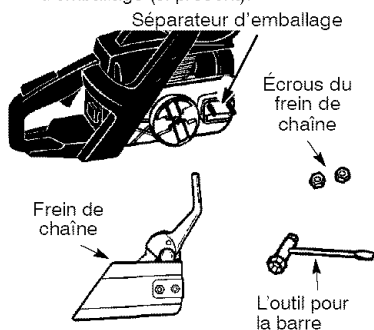

3. Il y a une goupille et une vis de réglage employées pour régler la tension de la chaîne. Il est très important dans le montage de la barre que la goupille qui se trouve sur la vis de réglage soit alignée avec un trou qui se trouve dans la barre. Quand on fait tourner la vis, la goupille monte et descend par la vis. Trouvez ce réglage avant d'installer la barre dans l'appareil. Voir l'illustration qui suit.

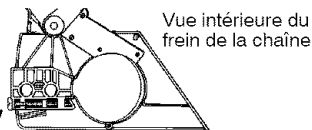

Réglage du frein de la chaîne

4. À la main, tournez la vis de réglage dans le sens contraire de l'horloge pour déplacer la goupille de réglage jusqu'à ce qu'elle touche la butée. Cela permet pour la goupille d'être près de la bonne position.
5. Glissez la barre-guide derrière le tambour de l'embrayage jusqu'à ce qu'elle bute contre le pignon du tambour de l'embrayage.



Installez la barre

6. Enlevez la chaîne de son emballage avec soin et tenez la avec les coupeurs tel qu'indiqué.

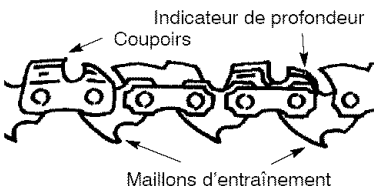
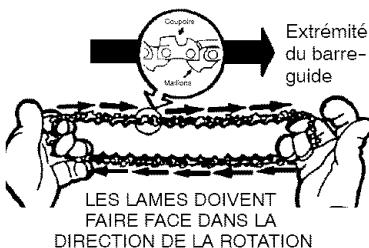

7. Placez la chaîne dans le pignon situé derrière le tambour d'embrayage. Mettez la chaîne entre les dents du pignon.



Placez la chaîne sur le pignon

8. Introduisez les bas des maillons d'entraînement entre les dents de la pignon en l'embout de la barre-guide.
9. Introduisez les maillons d'entraînement dans la rainure de la barre-guide.
10. Tirez la barre-guide vers l'avant jusqu'à ce que la chaîne soit bien dans la rainure de la barre-guide. Assurez-vous tous les maillons d'entraînement sont dans la rainure de la barre-guide.
11. Installez maintenant le frein de chaîne en vous assurant que la goupille de réglage est dans le trou inférieur de la barre-guide. Souvenez-vous que cette goupille fait bouger vers l'avant et l'arrière le barre-guide quand vous tournez le vis.
12. Installez les écrous de la frein de chaîne et ajustez-les avec les doigts. Après avoir tensionné la chaîne, il faudra ajuster les écrous de la frein de chaîne.

TENSION DE LA CHAÎNE (y compris les appareils avec la chaîne déjà installée)

REMARQUE: Lors du réglage de la tension de la chaîne, assurez-vous que les écrous de la frein de chaîne aient été serrés à la main uniquement. Un réglage de la tension de la chaîne lorsque les écrous sont serrés risque d'endommager la tronçonneuse.

Vérification de la tension :

À l'aide du bout en tournevis de l'outil pour la barre, déplacez la chaîne autour de la barre-guide. Si la chaîne ne roule pas, elle est trop tensionnée. Si elle est trop lâche, elle pendra en bas de la barre.

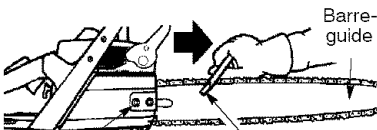

Écrous de la frein de chaîne

Outil de la barre

Réglage de la tension :

La tension de la chaîne est très importante. La chaîne s'étend avec l'usage, spécialement pendant les premières fois que la tronçonneuse est employée. Vérifiez toujours la tension de la chaîne chaque fois que vous utilisez l'appareil et chaque fois que vous le ravitaillez. On fait le réglage en desserrant les écrous de la barre et en faisant tourner la vis de réglage 90 degrés pendant qu'on hausse la barre.

- Si la chaîne est trop tensionnée, faites tourner la vis 90 degrés dans le sens inverse des aiguilles d'une montre.

- Si la chaîne est trop lâche, tournez la vis 90 degrés dans le sens des aiguilles d'une montre.

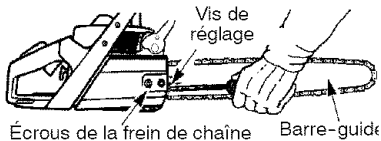

Vis de réglage - 1/4 de tour



- Haussez la pointe de la barre et ajustez les écrous avec l'outil spécial fourni.
- Vérifiez, encore une fois, la tension de la chaîne.

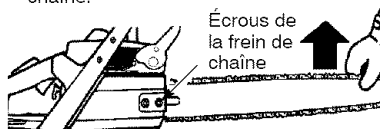

AVERTISSEMENT: Si le tronçonneuse est fonctionné avec une chaîne lâche, la chaîne pourrait saut de la barre et du résultat dans les blessures graves.

CARBURANT & LUBRIFICATION

RAVITAILLEMENT DU MOTEUR

AVERTISSEMENT: Enlevez le capuchon de remplissage (carburant) lentement quand ajoutant plus de carburant à l'appareil.

Il est certifié que ce moteur fonctionnera avec de l'essence sans plomb. Avant d'utiliser l'appareil, vous devriez mélanger l'essence à une synthétique huile de bonne qualité pour les moteurs à 2 temps refroidis à air spécifiée pour les mélanges à 50:1. La proportion de mélange est de 50 à 1 et est obtenue en utilisant 76 ml d'huile par 4 litres d'essence sans plomb. **N'UTILISEZ PAS** d'huiles pour automobiles ni pour bateaux. Elles peuvent endommager le moteur. Lors du mélange du carburant, suivez les instructions imprimées sur le contenant. Après avoir ajouté l'essence, secouez le contenant pendant un moment pour vous assurer d'un parfait mélange. Avant de remplir votre appareil, lisez et respectez toujours les règles de sécurité du carburant.

LUBRIFICATION DE LA CHAÎNE ET DE LA BARRE

La barre et la chaîne ont besoin de lubrification continue. La lubrification est fournie par un système de lubrification automatique quand le réservoir d'huile est maintenu rempli. Le manque d'huile détruira la barre et la chaîne rapidement. Le manque d'huile caus-

era surchauffement qui se pourra détecter par la fumée qui sort de la chaîne et/ou par la décoloration de la barre. Quand la température est sous zéro, l'huile devient plus épaisse, donc il faudra la diluer avec un peu (5 à 10%) de gazole N° 1 ou pétrole. L'huile de barre et chaîne doit couir librement. L'huile Husqvarna de barre et chaîne est formulée pour protéger votre appareil contre les dégâts excessifs causés par la chaleur et la friction e telle résiste la perte d'épaisseur à hautes températures.

- N'employez jamais d'huile usée.
- Arrêtez le moteur avant d'enlever les bouchons.

IMPORTANT

Il a été prouvé que les carburants contenant de l'alcool (ou utilisant de l'éthanol ou du méthanol) peuvent attirer l'humidité qui entraîne la séparation du carburant et la formation d'acides durant le rangement. Le gaz acides peuvent endommager le dispositif du carburant d'un moteur. Pour éviter les problèmes de moteur, le dispositif du carburant doit être purgé avant de ranger l'outil pendant 30 jours ou plus. Videz le réservoir du carburant, faites démarrer le moteur et laissez-le tourner jusqu'à ce que les tuyaux de carburant et le carburateur soient vides. La saison suivante, utilisez du carburant frais. Pour plus de détails, voir la section ENTREPOSAGE.

UTILISATION DE VOTRE APPAREIL

AVERTISSEMENT: La chaîne ne doit pas être en mouvement lorsque le moteur est au ralenti. Si c'est le cas, référez-vous à la partie intitulée REGLAGE DU CARBURATEUR dans ce mode d'emploi. Ne touchez pas le pot d'échappement; ceci pourrait résulter en brûlure sérieuse.

Pour arrêter le moteur, mettez l'interrupteur ON/STOP en position «STOP».

Pour démarrer le moteur, tenez bien la tronçonneuse par terre comme illustré. La chaîne devra pouvoir tourner sans toucher d'autres objets.

Utilisez entre 15 pouces et 18 pouces de corde par tentative.

Tenez bien la tronçonneuse en place lors de chaque tentative.

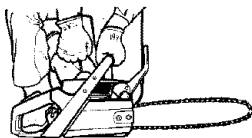

Conseils importants

En tirant la corde, ne la tirez pas jusqu'au bout. Ceci peut faire casser la corde. Ne laissez pas la corde revenir violemment. Tenez la poignée en laissant la corde revenir doucement. Lors d'un temps froid, démarrez votre appareil avec l'étrangleur en position maximum. Laissez le moteur se rechauffer avant de presser la détente de l'étrangleur.

REMARQUE: Ne l'utilisez pas quand le levier de l'étrangleur/du ralenti rapide est en position maximum.

DÉMARRAGE D'UN MOTEUR FROID (ou d'un moteur après épuisement du carburant)

REMARQUE: Dans les étapes suivantes, lorsque la bouton de l'étrangleur/du ralenti accéléré est tirée à fond, la gâchette se met automatiquement dans la position correcte pour le démarrage.

1. Mettez l'interrupteur ON/STOP en position «ON».
2. Tirez le levier de l'étrangleur/du ralenti rapide au maximum (dans la position «FULL CHOKE»).
3. Tirez la corde de démarreur rapidement avec votre main droite un maximum de 5 fois. Puis, procédez à l'étape suivante.

REMARQUE: Si le moteur pourrait sembler essayer de démarrer avant 5ème tirage, arrêtez tirant et procédez immédiatement à l'étape suivante.

4. Mettez le levier de l'étrangleur/du ralenti rapide dans la position «HALF CHOKE».
5. Avec la main droite, tirez rapidement la corde jusqu'à ce que le moteur démarre.
6. Laissez le moteur tourner au ralenti accéléré pendant 30 secondes. Après, pressez la gâchette puis lâchez-la pour que le moteur tourne au ralenti normal.

INTERRUPTEUR ON/STOP



LEVIER DE L'ETRANGLEUR/
DU RALENTI RAPIDE

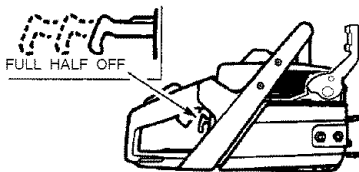

DÉMARRAGE D'UN MOTEUR CHAUD

1. Mettez l'interrupteur ON/STOP en position «ON».
2. Mettez le levier de l'étrangleur/du ralenti rapide dans la position «HALF CHOKE».

3. Avec la main droite, tirez rapidement la corde jusqu'à ce que le moteur démarre.
4. Pressez la gâchette puis lâchez-la pour que le moteur tourne au ralenti normal.

DIFFICULTÉS DE DÉMARRAGE (ou d'un moteur noyé)

Il est possible que le moteur soit noyé s'il n'a pas démarré après 10 tentatives. Pour vider un moteur noyé, suivez les consignes indiquées pour un moteur chaud. Il faut que l'interrupteur ON/STOP soit en position «ON». Si le moteur est extrêmement noyé, il faudra peut-être plusieurs tentatives. Si le moteur ne démarre toujours pas, voyez le TABLEAU DE DÉPANNAGE.

FREIN DE CHAÎNE

AVERTISSEMENT: Si le collier de frein est usé, il peut se casser lorsque le frein de chaîne est activé. Si le collier de frein est défectueux, le frein de chaîne n'arrêtera pas la chaîne. Le collier de frein devrait être remplacé par un distributeur autorisé de service si n'importe quelle partie est usée moins de 0,5 mm (0,020 pouce) d'épaisseur. Sur un frein à chaînes devraient être dépannés par un distributeur autorisé de service. Prenez votre appareil à l'endroit de l'achat si acheté d'un distributeur de service, ou au marchand principal autorisé le plus proche de service.

- Cet appareil est fourni d'un frein de chaîne conçu pour arrêter la chaîne en cas de recul.
- Le frein de chaîne inertie-lancé est actionné si la protecteur de main est poussé en avant, soit manuellement (à la main) ou automatiquement (par le mouvement soudain).
- Si le frein est déjà actionné, on peut le désactionner tirant le protecteur de main vers l'anse d'avant autant que possible.
- Pour pouvoir couper avec la tronçonneuse, le frein doit être désactionné.

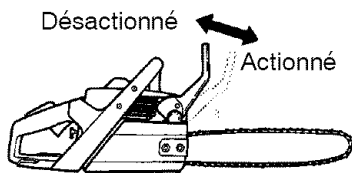

Contrôle de la fonction de freinage

ATTENTION: Vous devez vérifier le frein de chaîne plusieurs fois par jour. Le moteur doit tourner en exécutant ce procédé. C'est le seul exemple quand la sierra devrait être placée sur la terre avec le fonctionnement de moteur.

Mettez la tronçonneuse sur un endroit solide. Tenez les poignées des deux mains et mettez le moteur à pleins gaz. Enclenchez le frein de chaîne en faisant tourner votre poignet gauche contre le protège-main, sans lâcher la poignée avant. La chaîne devrait s'arrêter immédiatement.

Vérification de la force d'inertie

AVERTISSEMENT: Quand vous faites ce qui suit, le moteur doit être arrêté. Tenez la tronçonneuse à environ 15 cm (14 pouces) au dessus d'une souche ou d'un tronçon ou de toute autre surface en bois..

Relâchez votre prise sur la poignée avant et utilisez le poids de la tronçonneuse laissez le dessus du barre la chute en avant et entrer en contact avec le tronçon. Quand l'extrémité de la barre frappe le tronçon, le frein devrait lancer.

METHODES DE COUPE

CONSEILS IMPORTANTS

- Vérifiez la tension de la chaîne avant la première utilisation et après 1 minute de travail. Voir TENSION DE LA CHAÎNE dans MONTAGE.
- Coupez bois seulement. Ne coupez pas métal, plastique, maçonnerie, matériaux de construction qui ne sont pas bois, etc.
- Arrêtez l'appareil si la chaîne touche un objet étranger. Faites une inspection de la tronçonneuse et réparez les pièces si nécessaire.
- Évitez que la chaîne touche de la saleté ou du sable. Même un peu de saleté l'émoussera rapidement, ce qui accroîtra le risque de recul.
- Coupez des rondins petits, en employant les techniques suivantes, afin de vous habituer à l'utilisation de l'appareil, avant de tenter un travail important.
 - Serrez l'accélérateur et laissez que le moteur atteigne la vitesse maximum avant de commencer à couper.
 - Commencez chaque coupure avec le cadre de l'appareil appuyé sur le rondin.
 - Maintenez le moteur à vitesse maximum en tout moment pendant que vous êtes en train de couper.
 - Laissez que l'appareil fasse le travail. N'exercez qu'une pression très légère.
 - Lâchez l'accélérateur dès l'instant où vous achevez la coupure, laissant le moteur tourner au ralenti. Si vous laissez tourner le moteur à vitesse maximum sans couper, l'appareil pourra subir des dégâts excessifs. **On lui recommande que le moteur pour ne pas être fonctionné pendant plus que 30 secondes à la vitesse maximum.**
- Afin d'éviter la perte du contrôle au moment d'achever la coupure, n'exercez pas de pression sur la tronçonneuse à ce moment.
- Arrêtez le moteur avant de poser l'appareil sur la terre.

TECHNIQUES POUR ABATTRE LES ARBRES

AVERTISSEMENT: Vérifiez les branchements cassés ou morts qui peuvent tomber tout en coupant entraînant des dommages sérieux. Ne coupez pas près de bâtiments ou de fils d'électricité si vous ne savez pas la direction dans laquelle l'arbre va tomber, ni de nuit non plus, parce qu'il n'y a pas visibilité suffisante, ni avec mauvais temps tel que la pluie, la neige, ou les vents forts parce qu'il est difficile de juger où l'arbre va tomber.

Si l'arbre touche à tout fil électrique, vous devez en aviser immédiatement la compagnie de services publics.

- Planifiez soigneusement à l'avance votre travail de coupe.
- Dégagez l'aire de travail. Il vous faut une aire dégagée tout autour de l'arbre où vous pourrez conserver un bon équilibre.
- L'utilisateur de la tronçonneuse doit se tenir en amont du terrain, puisque l'arbre abattu roulera ou glissera vers le bas.
- Étudiez les conditions naturelles qui peuvent faire tomber un arbre dans une direction particulière.

Les conditions naturelles qui peuvent déterminer la direction dans laquelle un arbre va tomber comprennent:

- La direction et la vitesse des vents.
- L'inclination de l'arbre. Parfois elle n'est pas évidente à cause de la pente. Employez un fil à plomb ou équivalent pour déterminer la direction de l'inclination de l'arbre.
- Poids et branches d'un seul côté.
- Les arbres et les obstacles autour de l'arbre.

Vérifiez s'il y a des éléments pourris. Si l'arbre est pourri il peut casser net et tomber dessus l'utilisateur.

Assurez-vous qu'il y a de l'espace pour que l'arbre tombe. Etablissez une distance équivalente à deux longueurs et demi de l'arbre entre celui-ci et la personne ou l'objet plus proche. Le bruit du moteur peut masquer votre avis crié.

Enlevez la poussière, les pierres, écorce libre, clous, agrafes, et fil de cuivre de l'arbre que l'on va couper.

Planifiez une voie d'accès claire de retraite à l'arrière et à la diagonale à la ligne de la chute.

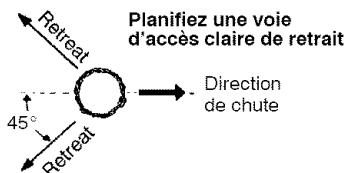

POUR ABATTRE DE GRANDS ARBRES

(Diamètre de 15 cm. ou plus large)

La méthode de l'entaille est employée pour abattre des arbres grands. On coupe une entaille du côté de l'arbre vers lequel on désire que l'arbre tombe. Après avoir fait une coupure de chute de l'autre côté, l'arbre aura la tendance de tomber vers l'entaille.

REMARQUE: Si l'arbre a de grosses racines de contrefort, enlevez-les avant de faire l'entaille. Si à l'aide de la tronçonneuse pour retirer des racines de contrefort, empêche la chaîne d'entrer en contact avec la terre pour empêcher la chaîne de devenir émoussée.

COMMENT FAIRE L'ENTAILLE ET ABATTRE L'ARBRE

- Faites l'entaille coupant tout d'abord la partie supérieure. Coupez jusqu'à 1/3 du diamètre de l'arbre. Puis complétez l'entaille coupant la partie de bas. Voir l'illustration. Après avoir complété le coupage, enlevez l'entaille de l'arbre.

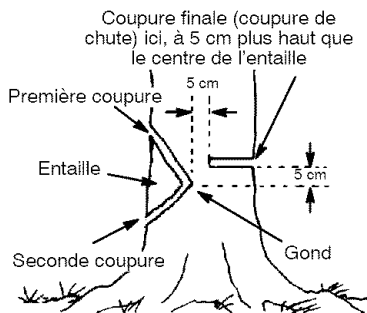

- Après avoir enlevé le bois de l'entaille, faites la coupure de chute de l'autre côté de l'arbre. Faites une coupure à 5 cm plus haut que le centre de l'entaille. Il restera bois suffisant sans couper entre la coupure de chute et l'entaille pour former un gond, qui aidera à éviter que l'arbre tombe en une direction erronée.

Le gond maintient l'arbre sur la souche et aide à contrôler la chute

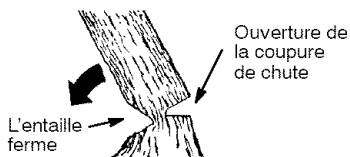

Avant d'achever la coupure de chute, employez des cales pour ouvrir la coupure si nécessaire afin de contrôler la direction de chute. Employez des cales en plastique ou en bois, mais jamais en acier ou en fer, afin d'éviter de recul et des dégâts à la chaîne.

- Soyez attentif aux signes qui indiquent que l'arbre est prêt à tomber: des bruits de bois, la coupure de chute devient plus grande, ou mouvement dans les branches les plus hautes.
- Dès le moment que l'arbre commence la chute, arrêtez le tronçonneuse, laissez-la sur la terre et sortez par la route de retraite pré-établie.
- Afin d'éviter des blessures, NE COUPEZ PAS les arbres incomplètement tombés

avec la tronçonneuse. Soyez extrêmement soigneux avec les arbres qui ne tombent pas complètement parce qu'il peuvent avoir un support très précaire. Si l'arbre ne tombe pas complètement, laissez la tronçonneuse de côté et employez un treuil, une moufle ou un tracteur pour achever.

COMMENT CUTER UN ARBRE TOMBÉ (TRONÇONNAGE)

Tronçonnage est le terme utilisé pour la coupe d'un arbre tombé en bûches de la taille désirée.

AVERTISSEMENT: Ne restez pas debout sur l'arbre que vous êtes en train de couper. N'importe quelle partie du rondin peut rouler et vous pourriez tomber. Ne restez pas debout sur une pente plus bas que le rondin qu'on est en train de couper.

RENSEIGNEMENTS IMPORTANTS

- Ne coupez qu'un rondin à la fois.
- Prenez garde quand vous coupez du bois brisé. L'appareil pourrait jeter des morceaux tranchants vers l'utilisateur.
- Employez un chevalet pour sectionner des rondins petits. Ne permettez jamais qu'une autre personne serre le rondin pendant que vous coupez et ne serrez jamais de rondin avec le pied ou la jambe.
- Ne coupez pas dans une aire où des rondins, des branches et des racines sont entassées. Avant de les couper, déplacez les rondins pour les mettre dans une aire dégagée.

TYPES DE COUPURES EMPLOYÉS POUR TRONÇONNAGE

AVERTISSEMENT: Si la tronçonneuse reste attrapée dans un rondin, ne tentez pas tirer pour l'enlever. Vous pourriez perdre le contrôle de la tronçonneuse et subir des blessures et/ou des dommages à l'appareil. Arrêtez l'appareil, martelez une cale en plastique ou bois dans la coupure jusqu'à ce que vous pouvez enlever l'appareil facilement. Mettez la tronçonneuse en marche encore une fois et entrez dans la coupure avec beaucoup de soin. Ne tentez jamais mettre l'appareil en marche quand il est pris dans un rondin.

Utilisez une cale pour enlever une tronçonneuse pincée.

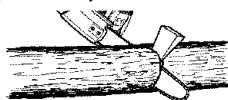

Arrêtez la tronçonneuse et martelez une cale en plastique ou bois pour ouvrir la coupure.

Coupe par le dessus - du côté de haut avec le cadre de l'appareil appuyé contre le rondin, et descend. Employez une pression très légère vers le sol.

Coupe par le dessus



Coupe par le dessous

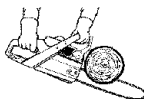

Coupe par le dessous - pour faire une entaille en partant du bas, vous devez couper le bas de la grume avec le haut de votre tronçonneuse. Utilisez une pression légère vers le haut. Tenez bien votre tronçonneuse et contrôlez-la bien. Votre tronçonneuse aura tendance à revenir vers vous pendant la coupe.

AVERTISSEMENT: N'inversez jamais la tronçonneuse pour effectuer une coupe ascendante. L'appareil ne peut pas être contrôlé de cette façon. Faites toujours votre première coupe du côté de compression du rondin. Le côté de compression du rondin est où la pression du poids du rondin est concentrée.

Première coupe du côté de compression du rondin

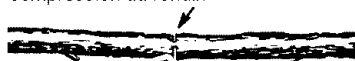

Deuxième coupe

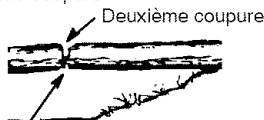

Première coupe du côté de compression du rondin

COMMENT TRONÇONNAGE SANS SUPPORT

- Faites une coupe par le dessus jusqu'à 1/3 du diamètre du rondin.
- Faites rouler le rondin et inversez sa position, finissant par une seconde coupe par le dessous.
- Faites attention spéciale aux rondins qui ont un côté de compression afin d'éviter que la barre reste prise dans la coupe (illustration ci-dessus de cette coupe).

COMMENT TRONÇONNAGE UTILISANT UN RONDIN OU UN CHEVALET

- Rappelez-vous que la première coupe est du côté pression du rondin.
- La première coupe doit couper 1/3 du diamètre du rondin.
- Achevez avec la seconde coupe.

Utilisation d'un rondin pour le support

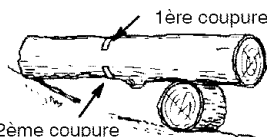
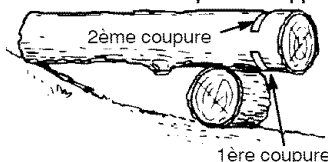

Utilisation d'un stand de support

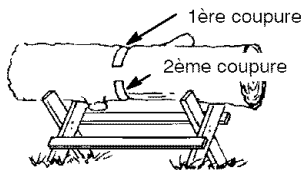
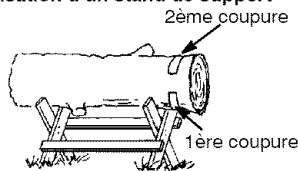

COMMENT COUPER DES BRANCHES ET TAILLER

AVERTISSEMENT: Gardez contre le recul. Ne permettez jamais que la chaîne, étant en mouvement, touche n'importe quel objet à pointe de la barre pendant couper des branches et tailler.

AVERTISSEMENT: Ne grimpez jamais aux arbres pour couper des branches ou tailler. N'employez pas de plate-formes, échelles, rondins ou n'importe quel superflu pas stable. Vous pourriez perdre l'équilibre ou le contrôle de la tronçonneuse.

RENSEIGNEMENTS IMPORTANTS

- Travaillez lentement, en maintenant les deux mains fermement saisies sur la tronçonneuse. Conservez un bon équilibre.
- Observez dehors pour des branches petites. Les branches petites fines peuvent s'attraper contre la chaîne et battre l'utilisateur ou le tirer et faire perdre l'équilibre. Prenez garde aux branches petites et employez extrême prudence.
- Prenez garde à la réaction de branches pliées ou sous pression. Évitez être battu par les branches ou l'appareil quand la tension dans les fibres est libérée.
- Débarrassez-vous des branches tombées fréquemment afin d'éviter les chutes.

POUR COUPER LES BRANCHES

- Coupez toujours les branches après que l'arbre est tombé. C'est seulement ainsi que l'on peut couper les branches avec sécurité.
- Laissez les branches les plus grandes sous l'arbre tombé le supporter pendant que vous travaillez.
- Commencez à la base de l'arbre et travaillez vers le haut, coupant les branches. Enlevez les branches bien petites d'une seule coupe.

- Toujours que possible, maintenez l'arbre entre vous et la chaîne.
- Enlevez les branches plus grandes avec la techniques décrites dans la section précédente **COMMENT TRONÇONNAGE SANS SUPPORT.**
- Employez toujours une coupe par le dessus en coupant des branches petites et celles qui pendent librement. Les coupures ascendantes pourraient faire que les branches tombent et serrent la chaîne.

- Faites la première coupe 1/3 du diamètre, commençant d'en bas.
- Puis faites une deuxième coupe **complètement à travers la branche.** Achevez avec une troisième coupe, descendante, pour laisser un col de 3 à 5 cm du tronc.

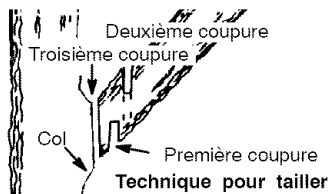

POUR TAILLER

AVERTISSEMENT: Ne taillez que les branches qui sont à la hauteur des épaules et plus bas. Pour les autres, contractez un professionnel.

RÉPARATIONS ET RÉGLAGES

AVERTISSEMENT: Le silencieux est très chaud pendant et après utilisation. Ne touchez pas le silencieux ou ne permettez pas le matériel qui est combustible (sèche herbe, carburant) pour entrer en contact avec le silencieux. Nous recommandons que tout service et réglage pas décrits dans ce manuel soient effectués par un concessionnaire de service autorisé.

ENTRETIEN

Vérifiez:

Niveau du Carburant . . .	Avant chaque utilisation
Lubrification de la Barra . . .	Avant chaque utilisation
Tension de la Chaîne . . .	Avant chaque utilisation
Tranchant de la chaîne . . .	Avant chaque utilisation
Pièces Endommagées . . .	Avant chaque utilisation
Bouchons Lâches	Avant chaque utilisation
Fermeirs Lâches	Avant chaque utilisation

Faire Inspection et Nettoyer:

Barre	Avant chaque utilisation
Appareil complet	Après chaque utilisation
Filter d'Air	Chaque 5 heures*
Écran anti-étincelles	Chaque 25 heures*

Remplacer la bougie Annuellement

Remplacer le filtre de carburant Annuellement

*Heures d'utilisation

Comment nettoyer le filtre d'air:

Un filtre à air sale nuit à la durée et à la performance du moteur et accroît la consommation de carburant et les échappements nocifs. Nettoyez toujours votre filtre à air après 15 remplissages du réservoir de carburant ou 5 heures d'utilisation, selon la première de ces éventualités. Nettoyez-le plus souvent si vous travaillez dans des endroits poussiéreux. Un filtre à air usagé ne peut jamais être bien nettoyé et il est recommandé de remplacer le filtre à air après 50 heures d'utilisation ou chaque année, selon la première de ces éventualités.

1. Desserrez les 3 vis de la calotte du cylindre.
2. Enlevez la calotte du cylindre.
3. Enlevez le filtre à air.
4. Nettoyez le filtre à air avec de l'eau savonneuse chaude. Rincez-le à l'eau froide et propre. Laissez-le sécher complètement à l'air avant de le réinstaller.
5. Réinstallez le filtre à air.
6. Réinstallez la calotte du cylindre et les 3 vis. Serrez solidement.

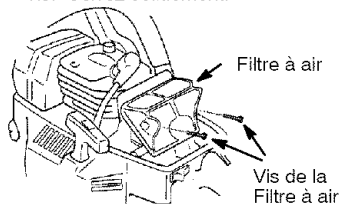

SILENCIEUX ET ÉCRAN DU PARE-ÉTINCELLES

AVERTISSEMENT: Le silencieux sur ce produit contient des produits chimiques connus de l'état de la Californie pour causer le cancer.

REMARQUE: L'ÉCRAN PARE-ÉTINCELLES SUR CETTE APPAREIL NE PEUT PAS ÊTRE ENTRETENU.

Pour l'usage normal de propriétaire d'une maison, le silencieux et d'un écran pare-étincelles n'exigeront remplacement. Après 75 heures d'utilisation, nous recommandons

FILTRE A AIR

ATTENTION: Ne nettoyez pas le filtre avec en essence ni aucun autre solvant combustible, afin d'éviter la création du danger d'incendie ou de production de vapeurs évaporatives nuisibles.

que votre silencieux est remplacé par votre centre de service autorisé Husqvarna.

RÉGLAGE DU CARBURATEUR

⚠ AVERTISSEMENT: Durant la plus grande partie de ce travail, la chaîne tournera. Portez votre équipement de protection et suivez toutes les règles de sécurité. La chaîne ne doit pas bouger quand le moteur est au ralenti.

Le carburateur a été soigneusement réglé à l'usine, mais des réglages peuvent être requis si vous remarquez ce qui suit :

- La chaîne bouge quand le moteur est au ralenti. Voir RALENTI-T procédure de réglages.
- La tronçonneuse refuse de tourner au ralenti. Voir RALENTI-T procédure de réglages.

Ralenti-T

Permettez au moteur de tourner au ralenti. Si la chaîne bouge, le ralenti est trop rapide. Si le moteur s'arrête, le ralenti est trop lent. Ajustez la vitesse jusqu'à ce que le moteur tourne sans mouvement à chaîne (ralenti trop rapide) ou s'arrête (ralenti trop lent).

- Tournez la vis du ralenti (T) dans le sens de l'horloge pour augmenter la vitesse du moteur.
- Tournez la vis du ralenti (T) dans le sens contraire de l'horloge pour baisser la vitesse du moteur.

Si vous avez besoin d'aide ou n'êtes pas sûr(e) de pouvoir bien faire ce travail, contactez un distributeur autorisé de service.

MAINTIEN DE LA BARRE

Si votre appareil coupe vers le côté, s'il est nécessaire de le forcer afin de compléter la coupe, ou s'il a été utilisé avec une quantité insuffisante de lubrification, il sera peut-être nécessaire de faire un service de la barre. La barre usée peut endommager la chaîne et rendre le coupage difficile.

Après chaque utilisation, assurez-vous le interrupteur ON/STOP est en position «STOP», puis enlevez la sciure de la barre-guide et de trou du pignon.

Pour maintien de la barre-guide:

- Mettez l'interrupteur ON/STOP en position «STOP».
- Desserrez et enlevez la écrous de la frein de chaîne et la frein de chaîne. Enlevez la barre et chaîne de la tronçonneuse.
- Enlevez la rainure de la barre et la trous de huilage après toutes les 5 heures de la utilisation.

Enlevez la sciure de la rainure de la barre-guide

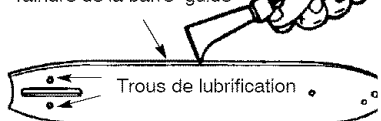

- Un ébarbage des glissières de la barre-guide est normal. Enlevez-le avec une lime plate.

- Quand le haut de la glissière est inégal, utilisez une lime plate pour redonner un bord bien droit au bout et aux côtés.

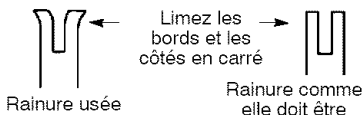

Remplacez la barre-guide quand la glissière est usée, quand la barre-guide est tordue ou craquelée ou quand un trop grand échauffement ou débarbage des glissières se produit. Si vous devez remplacer la barre-guide, n'utilisez que celle qui est spécifiée pour votre tronçonneuse dans la liste de pièces ou sur le décalque de la tronçonneuse.

AIGUISEMENT DE LA CHAÎNE

L'aiguisement de la chaîne est un procédé compliqué qui exige des outils spéciaux. Nous vous recommandons de faire faire l'aiguisement chez un professionnel.

TEMP D'ALLUMAGE

L'allumage est fixe et non-réglable.

BOUGIE

La bougie doit être remplacée chaque année pour vous assurer que le moteur démarre plus facilement et fonctionne mieux.

1. Desserrez les 3 vis de la calotte du cylindre.
2. Enlevez la calotte du cylindre.
3. Enlevez la bougie de son puit.
4. Enlevez la bougie du cylindre et jetez-la.
5. Remplacez-la par une bougie Champion RCJ-7Y et serrez-la avec une clé à 19 mm (3/4 pouce). L'écartement doit être de 0,6 mm (0,025 pouce).
6. Réinstallez le puit de la bougie.
7. Réinstallez la calotte du cylindre et les 3 vis. Serrez solidement.

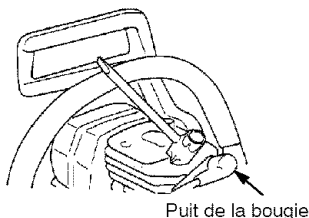

ENTREPOSAGE

⚠ AVERTISSEMENT: Arrêtez le moteur et laissez-le refroidir, et vérifiez que tout est bien attaché, avant de mettre l'appareil en entreposage ou de le transporter dans un véhicule. Gardez l'appareil et le carburant dans un endroit où les vapeurs du carburant ne puissent pas atteindre des étincelles ou des flammes des chauffeuses d'eau, les moteurs et les interrupteurs électriques, chauffage central, etc. Gardez l'appareil avec tous les protecteurs à leur place. Placez-le de façon que personne ne puisse se blesser accidentellement, et hors de la portée des enfants.

- Avant de garder, versez tout le carburant de l'appareil. Mettez le moteur en marche et laissez-le tourner jusqu'à ce qu'il s'arrête tout seul.
- Nettoyez l'appareil avant de le garder. Faites attention spécialement aux bouches d'entrée d'air et maintenez-les débarrassées de déchets. Employez un détergent léger et une éponge pour le nettoyage des surfaces en plastique et les étiquettes.
- Rangez la tronçonneuse et le carburant dans un endroit bien aéré où les vapeurs d'essence ne peuvent pas atteindre d'étincelles ou de flammes nues de chauffe-eau, de moteurs ou d'interrupteurs électriques, de fournaies, etc.

- Rangez bien la tronçonneuse hors de portée des enfants.

ATTENTION: Il est très important d'éviter la formation de dépôts de gomme dans les pièces essentielles du système de carburation, telles comme le carburateur, le filtre de carburant, la ligne de carburant et le réservoir de carburant pendant l'entreposage. Les carburants mêlés avec l'alcool (dits "gasohol" e aussi ethanol, ou methanol) peuvent attirer l'humidité, qui entraîne une séparation du carburant et la formation d'acides, durant l'entreposage, qui peuvent nuire le moteur.

TABLEAU DE DÉPANNAGE

⚠ AVERTISSEMENT: Toujours arrêtez l'unité et débranchez la bougie d'allumage avant d'exécuter tout le recommandé ci-dessous excepté les remèdes qui exigent fonctionnement de appareil.

PROBLÈME	CAUSE	REMÈDE
Le moteur ne démarre pas ou ne tourne que quelques instants après le démarrage.	<ol style="list-style-type: none"> 1. Interrupteur sur arrêt. 2. Moteur noyé. 3. Réservoir d'essence vide. 4. La bougie ne fait pas feu. 5. Le carburant n'atteint pas le carburateur. 	<ol style="list-style-type: none"> 1. Mettre l'interrupteur sur mise en route (ON). 2. Voir "Instructions de démarrage". 3. Remplir le réservoir du bon mélange de carburant. 4. Poser une nouvelle bougie. 5. Voir si le filtre à essence est sale. Le remplacer. Voir si le tuyau d'essence est entortillé ou brisé. Réparer ou remplacer.
Le moteur ne tourne pas bien au ralenti.	<ol style="list-style-type: none"> 1. Réglage du ralenti requise. 2. Le carburateur exige un réglage. 	<ol style="list-style-type: none"> 1. Voir "Réglages du carburateur" dans la section Service. 2. Contactez un distributeur autorisé de service.
Le moteur refuse d'accélérer, manque de puissance ou meurt sous la charge.	<ol style="list-style-type: none"> 1. Filtre à air sale. 2. Bougie encrassée. 3. Le frein de chaîne est actionné. 4. Le carburateur exige un réglage. 	<ol style="list-style-type: none"> 1. Nettoyer ou remplacer le filtre à air. 2. Nettoyer ou remplacer la bougie et régler l'écartement. 3. Désactionné le frein de chaîne. 4. Contactez un distributeur autorisé de service.
Le moteur fume excessivement.	<ol style="list-style-type: none"> 1. Mélange de carburant incorrect. 	<ol style="list-style-type: none"> 1. Vider le réservoir du carburant et le remplir du bon mélange.
Au ralenti, la chaîne bouge.	<ol style="list-style-type: none"> 1. Réglage du ralenti requise. 2. Réparation de l'embrayage requise. 	<ol style="list-style-type: none"> 1. Voir "Réglages du carburateur" dans la section Service. 2. Contactez un distributeur autorisé de service.

DECLARATION SUR LA GARANTIE

SECTION 1 : GARANTIE LIMITEE
Husqvarna Forest & Garden Company («Husqvarna») garantit à l'acheteur original tout produit Husqvarna ne présente aucun défaut matériel ou de fonctionnement depuis la date d'achat et pendant toute la «période de garantie» telle qu'établie ci-dessous.

Garantie à vie : Toutes dents de cultivateur contre casse, axes de coupe-herbe, bobine d'allumage et modules sur produits tenus à la main.

Garantie de 3 ans : Broches (sur les Zero Turn Riders et les tondeuse à contrôle arrière à usage commercial)

Garantie COMMERCIALE de 2 ans : L'équipement de gazon commercial Husqvarna - Zero Turn Riders, Wide Area Walks et l'équipement commercial de tonte de gazon.

Garantie NON-COMMERCIALE de 2 ans : Tondeuse automatique, tondeuse à siège, tracteur de jardin et de pelouse, tondeuse à

contrôle arrière, cultivateur, coupe-herbe, coupe-broussailles, tronçonneuses d'éclaircissage, souffleuse à neige, souffleuse à la main, souffleuse portable sur le dos, taille-haie, produits électriques et systèmes de collection électriques pour usage non commercial, non professionnel, non institutionnel et ne produisant pas de revenu, sauf spécifié dans la présente garantie. Eléments du système de contrôle des émissions nécessaires pour se conformer aux règlements de l'EPA et CARB, sauf les éléments qui font partie des systèmes de moteurs fabriqués par des fabricants de moteurs tiers pour lesquels l'acheteur a reçu une garantie séparée dans l'information sur le produit fournie au moment de l'achat.

Garantie d'1 an : Sécateurs électriques, broyeuses de souches, échenilloir-élargueur et élargueur pour usage non commercial, non professionnel, non institutionnel ou ne produisant pas de revenu. Tous les coupe-gazon, les coupe-haies, les tronçonneuses d'éclaircissage, les coupe-broussailles, les coupe-bordures, les souffleuses portables sur le dos, les souffleuses à la main, les coupe-haies, et les systèmes de collection électriques à fins ou à usage commercial, institutionnel ou produisant un revenu.

Les batteries disposent d'une garantie limitée à un an et peuvent être remplacées intégralement dans les 6 premiers mois.

Garantie de 90 jours : Tondeuse automatique, tronçonneuses à chaîne, coupeuses électriques, broyeuses de souche, échenilloir-élargueur, souffleuse de neige, les tondeuses à contrôle arrière des séries 580 et 600, et l'équipement de gazon commercial et tout produit Husqvarna utilisé à des fins de location ou sauf autrement prévu dans la présente garantie.

L'équipement de sûreté de Husqvarna porte une garantie 90-jour de la date de l'achat original du client pour des défauts dans le matériel ou de fonctionnement. L'usage normal, la larme ou l'abus n'est pas couvert sous la garantie. Le produit doit être retourné à Charlotte avec une feuille de réclamation de garantie. Toutes les instructions de soin et d'entretien doivent être suivies comme indiqué par le fabricant sur l'étiquette de soin. L'ajustement de l'équipement / bottes protecteur n'est pas couvert sous la garantie.

Garantie de 30 jours : Pièces de rechange, accessoires comprenant des barres et des chaînes, outils et articles d'affichage.

SECTION 2 : OBLIGATIONS DE HUSQVARNA DANS LE CADRE DE LA GARANTIE

Pendant la période de garantie, Husqvarna s'engage à réparer ou remplacer gratuitement les pièces défectueuses présentant un défaut de matériel ou de fabrication.

SECTION 3 : ELEMENTS NON COUVERTS PAR LA GARANTIE

Les éléments suivants ne sont pas couverts par cette garantie :

- (1) Les éléments de maintenance normaux dont l'usure est liée à une utilisation régulière normale comme, par exemple, les courroies, les lames, les adaptateurs de lame, les ampoules, les filtres, les guides-chaînes, les lubrifiants, les ressorts de rembobinage, les guides-chaînes de scies, les bougies, les cordons de démarrage et les dents ;
- (2) La décoloration naturelle du matériel due aux rayons ultraviolets.
- (3) Le moteur et les systèmes d'entraînement qui ne sont pas fabriqués par Husqvarna; ces éléments sont couverts par la garantie du fabricant correspondant comme délivrée par écrit avec la brochure informative fournie au moment de l'achat ; toutes les réclamations sont à envoyer au fabricant en question.
- (4) Les accessoires de gazon et de jardin sont couverts par une partie tierce octroyant une garantie; toute demande de prise en compte de la garantie devra être envoyée au fabricant ; et
- (5) Les composants de systèmes de contrôle des émissions qui sont nécessaires au respect des directives CARB et EPA et sont fabriqués par un fabricant de moteur tiers.

SECTION 4 : EXCEPTIONS ET RESTRICTIONS

La présente garantie ne pourra être appliquée dans les cas suivants :

- (1) Accident, utilisation abusive, mauvaise utilisation, négligence, maintenance non appropriée (carburant trop ancien, saleté, matières abrasives, humidité, rouille, corrosion ou toute occurrence liée à un entreposage inadapté ou de mauvaises habitudes d'utilisation.
- (2) Utilisation ou maintenance de l'appareil non conforme au manuel d'instructions ou au livret d'instruction fourni par Husqvarna.
- (3) Modifications altérant l'utilisation visée du produit, affectant la performance, le fonctionnement, la sécurité ou la durée de vie de ce produit ou empêchant une observation des dispositions légales en vigueur.
- (4) Dommages supplémentaire causé à des pièces ou composants et lié à une utilisation continue suivant l'apparition de l'un des cas mentionnés ci-dessus.

LA REPARATION OU LE REMPLACEMENT ENTRANT DANS LE CADRE DE CETTE GARANTIE SONT LES SEULES SOLUTIONS OFFERTES A L'ACHETEUR. HUSQVARNA NE POURRA ETRE TENU RESPONSABLE DES DOMMAGES INCIDENTS OU CONSEQUENTS LIES A LA RUPTURE D'UNE GARANTIE EXPLICITE OU IMPLICITE SUR CES PRODUITS, SAUF DANS LES CAS INTERDITS PAS LA LOI EN VIGUEUR. TOUTE GARANTIE IMPLICITE, EXPLOITABILITE OU CAPACITE DES PRODUITS A REMPLIR UN OBJECTIF PARTICULIER EST LIMITEE A LA PERIODE DE GARANTIE DEFINIE DANS LA DECLARATION DE GARANTIE LIMITEE.

HUSQVARNA SE RESERVE LE DROIT DE MODIFIER OU D'AMELIORER L'ASPECT DES PRODUITS SANS PREAVIS ET NE S'ENGAGE PAS A METTRE A JOUR LES PRODUITS FABRIQUES PRECEDEMMENT.

Certains Etats n'autorisent pas l'exclusion de dommages incidents ou conséquents ou les restrictions de la durée d'une garantie implicite. Les restrictions ou exclusions citées plus haut pourraient donc ne pas s'appliquer dans votre cas. Cette garantie vous donne des droits légaux spécifiques mais vous pouvez également bénéficier d'autres droits variant d'un Etat à l'autre.

SECTION 5 : RESPONSABILITES DU CLIENT

Il convient d'appliquer à ce produit les soins, la maintenance, le fonctionnement, l'entreposage et l'entretien général qui sont indiqués dans la section Maintenance du manuel d'instructions. En cas de dysfonctionnement ou d'erreur, il est recommandé de ne pas utiliser le produit et de le soumettre tel quel à vérification auprès d'un revendeur Husqvarna agréé. Comme indiqué dans la section 6, la preuve de l'achat est sous la seule responsabilité de l'acheteur.

SECTION 6 : PROCEDURE A SUIVRE EN CAS DE DEMANDE DE GARANTIE

Le propriétaire et le revendeur sont tenus de vérifier que la Carte d'enregistrement de garantie est remplie en bonne et due forme et retournée à Husqvarna Forest & Garden Company. Pour confirmer la garantie et faciliter le service après-vente, cette carte devra être renvoyée dans les dix (10) jours suivant la date de l'achat.

L'utilisateur devra présenter une preuve de son achat au revendeur Husqvarna agréé pour bénéficier des services de garantie. Ce document doit indiquer la date d'achat, le numéro du modèle, le numéro de série ainsi que le nom et l'adresse complète du revendeur.

Pour bénéficier de cette garantie, le produit supposé défectueux doit être remis au revendeur Husqvarna agréé pendant une période raisonnable ne dépassant pas trente (30) jours après la date du dysfonctionnement ou de l'erreur en question. La livraison du produit s'effectuera au frais du propriétaire. Les frais de ramassage et de livraison ne sont pas couverts par cette garantie. Les revendeurs Husqvarna agréés sont habituellement indiqués dans les "pages jaunes" de l'annuaire téléphonique. Vous pouvez également appeler le 1-800-HUSKY62 pour connaître le revendeur de votre région.



7349 Statesville Road
CHARLOTTE, NC 28269

DÉCLARATION DE GARANTIE DE LUTTE AN MISSIONS DE LA U.S. EPA/CALIFORNIE/ ENVIRONNEMENT CANADA

DROITS ET OBLIGATIONS DE VOTRE GARANTIE: L'Agence de Protection de l'Environnement des E-U, California Air Resources Board, Environnement Canada et division HUSQVARNA ont le plaisir d'expliquer la garantie du système de contrôle des émissions sur votre petit moteur tout-terrain, pour les années 2007 et plus tard. En Californie, tous les petits moteurs tout-terrain doivent être conçus, construits et équipés de manière à se conformer aux normes sévères anti-smog de l'Etat. HUSQVARNA doit garantir le système de contrôle des émissions de votre petit moteur tout-terrain pendant la période indiquée ci-dessous, à condition qu'il n'y ait eu aucun mauvais traitement, négligence ou mauvais entretien du petit moteur tout-terrain. Votre système de contrôle des émissions comprend des pièces comme le carburateur, le système d'alimentation et le réservoir de carburant (seulement en Californie). S'il se produit une panne couverte par la garantie, HUSQVARNA réparera votre petit moteur tout-terrain gratuitement pour vous. Les frais couverts par la garantie comprennent le diagnostic, les pièces et la main-d'oeuvre.

COUVERTURE DE GARANTIE DU FABRICANT: Si une pièce relative aux émissions de votre moteur (figurant sur la liste de pièces garanties à titre du contrôle des émissions) est défectueuse ou si un vice de matériau ou de main-d'oeuvre du moteur occasionne la panne d'une pièce relative aux émissions, cette pièce sera changée ou réparée par HUSQVARNA.

RESPONSABILITES DE GARANTIE DU PROPRIETAIRE: En qualité de propriétaire du petit moteur tout-terrain, vous êtes responsable d'effectuer l'entretien requis tel qu'indiqué dans votre manuel d'instructions, mais HUSQVARNA ne peut annuler votre garantie uniquement parce que vous n'avez pas conservé vos reçus ou parce que vous n'avez pas effectué tout l'entretien prévu. En qualité de propriétaire du petit moteur tout-terrain, vous devez réaliser que HUSQVARNA peut vous refuser de couvrir votre garantie si votre petit moteur tout-terrain ou une pièce de ce moteur tombe en panne à la suite d'un mauvais traitement, de négligence, de mauvais entretien, de modifications non approuvées ou à la suite de l'utilisation de pièces qui ne sont pas faites ou approuvées par le fabricant de matériel origi-

nal. Vous êtes responsable de présenter votre petit moteur tout-terrain à un centre de service autorisé de HUSQVARNA aussitôt que se présente un problème. Les réparations couvertes par cette garantie doivent être terminées dans des délais raisonnables, ne pouvant pas dépasser 30 jours. Si vous avez des questions sur vos droits et vos responsabilités en vertu de la garantie, vous pouvez contacter votre centre de service le plus proche ou appeler HUSQVARNA au numéro 1-800-487-5962.

DATE DE DÉBUT DE GARANTIE : La période de garantie commence à la date à laquelle vous avez acheté votre petit moteur tout-terrain.

DURÉE DE COUVERTURE : Cette garantie est valable pendant deux ans à partir de la date d'achat initial.

CE QUI EST COUVERT : RÉPARATION OU REMPLACEMENT DES PARTIES. La réparation ou le remplacement de toute pièce sous garantie sera effectuée gratuitement pour le propriétaire de l'appareil dans un centre de service approuvé HUSQVARNA. Si vous avez des questions sur vos droits et vos responsabilités relativement à cette garantie, vous devez contacter votre centre de service autorisé le plus proche ou appeler HUSQVARNA au numéro 1-800-487-5962.

PÉRIODE DE GARANTIE : Toute pièce sous garantie qui ne doit pas être remplacée pour un entretien normal, ou qui doit seulement être inspectée régulièrement pour voir s'il faut la réparer ou la remplacer, est garantie pendant deux ans. Toute pièce qui doit être remplacée pour un entretien normal est garantie jusqu'à la date de premier remplacement prévu.

DIAGNOSTIC : Le propriétaire ne doit pas payer la main-d'oeuvre pour le diagnostic à l'aide duquel on a déterminé qu'une pièce sous garantie est défectueuse si le travail de diagnostic a été effectué dans un distributeur de service Husqvarna.

DOMMAGES INDIRECTS : HUSQVARNA peuvent être responsables de dommages à d'autres éléments de moteur occasionnés par la panne d'une pièce sous garantie.

CE QUI N'EST PAS COUVERT : Toute panne occasionnée par un mauvais traitement, la négligence ou un mauvais entretien n'est pas couverte.

PIÈCES AJOUTÉES OU MODIFIÉES : L'utilisation de pièces ajoutées ou modifiées peut constituer une raison d'annulation de réclamation en vertu de la garantie. HUSQVARNA n'est pas responsable de couvrir les panes de pièces sous garantie occasionnées par l'utilisation de pièces ajoutées ou modifiées.

COMMENT REMPLIR UNE RÉCLAMATION : Si vous avez des questions sur vos droits et vos responsabilités de garantie, vous pouvez contacter votre centre de service le plus proche ou appeler HUSQVARNA au numéro 1-800-487-5962.

OÙ OBTENIR LE SERVICE EN VERTU DE LA GARANTIE : Le service ou les réparations en vertu de la garantie sont offerts dans tous les centres de service HUSQVARNA. Appelez le numéro 1-800-487-5962.

ENTRETIEN, REMPLACEMENT OU RÉPARATION DE PIÈCES RELATIVES À L'ÉMISSION : Toute pièce de remplacement approuvée HUSQVARNA utilisée dans l'accomplissement de tout entretien ou réparation en vertu de la garantie sur les pièces relatives à l'émission sera fournie gratuitement au propriétaire si cette pièce est sous garantie.

LISTE DES PIÈCES GARANTIES RELATIVES AU CONTRÔLE DES ÉMISSIONS : Carburateur, système d'allumage, bougie (couverte jusqu'à la date de remplacement pour l'entretien), module d'allumage, silencieux, y compris le catalyseur, réservoir de carburant (seulement en Californie).

DECLARATION D'ENTRETIEN : Le propriétaire est responsable d'effectuer tout l'entretien requis tel qu'indiqué dans le manuel d'instructions.

L'information sur l'étiquette du produit indique la norme de certification de votre moteur. Exemple: (Année) EPA Phase 1 ou Phase 2 et/ou CALIFORNIE.

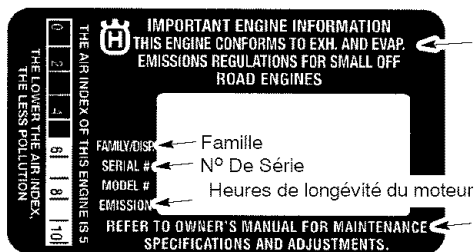

Renseignements importants sur le moteur. Ce moteur se forme aux règlements sur les émissions pour petits moteurs tout-terrain.

Consultez le manuel d'instructions pour les caractéristiques et les réglages d'entretien.

Ce moteur est certifié se conformer aux règles d'émissions pour les usages suivants :

- Modéré (50 heures)
- Intermédiaire (125 heures)
- Étendu (300 heures)



For customer assistance call:

704-921-7000

or contact us at our website:

www.usa.husqvarna.com