

Use & Care Guide
Manual de Uso y Cuidado

Kenmore®

Vacuum Cleaner

Aspiradora

Model/Modelo:
116.31069

Vacuum Cleaner Help Line:
1-877-531-7321
8:00am-5:00pm EST, M-F
(U.S.A. and Canada)

Sears Brands Management Corporation
Hoffman Estates, IL 60179 USA

www.kenmore.com
www.sears.com
www.kmart.com



TABLE OF CONTENTS

Before Using Your New Vacuum Cleaner	2	Vacuum Cleaner Care	15
Kenmore Vacuum Cleaner Warranty	3	Vacuum Cleaner Storage	15
Important Safety Instructions	4	Cleaning Exterior and Attachments	15
Parts and Features	5	Dust Bag Replacement	16
Assembly Instructions	6-7	Motor Safety Filter Cleaning	17
Operating Instructions	7	Exhaust Filter Replacement	17
Cord Release	7	Belt Changing and Agitator Cleaning	18-20
Pile Height Selection and Setting	8	Light Bulb Replacement	21
Carpet/Bare Floor Selector	9	Clog Removal	22
Releasing the Handle	9	Troubleshooting	23
On/Off Switch	9	Notes	24
Attachments	10-11	Requesting Assistance Or Service	Back page
Attachment Use Table	12		
Vacuuming Tips	12		
Performance/Safety Features	13-14		

BEFORE USING YOUR NEW VACUUM CLEANER

Please read this guide. It will help you assemble and operate your new Kenmore vacuum cleaner in the safest and most effective way.

For more information about vacuum cleaner care and operation, call the Vacuum Cleaner Help Line at 1-877-531-7321. You will need the complete model and serial numbers when requesting information. Your vacuum cleaner's model and serial numbers are located on the Model and Serial Number Plate.

Use the space below to record the model number and serial number of your new Kenmore vacuum cleaner.

Model No. _____

Serial No. _____

Date of Purchase _____

Keep this book and your sales check (receipt) in a safe place for future reference.

PACKING LIST

Your KENMORE VACUUM CLEANER is packaged with the following parts and components assembled separately in the carton:

1 Vacuum Cleaner	1 Pet Handi Mate™
1 Handle Assembly	1 Telescoping Wand
1 Combo Brush	1 Use & Care Guide
1 Crevice Tool	1 Repair Parts List

Each of the above assemblies are shown in detail in the Repair Parts list.

KENMORE VACUUM CLEANER WARRANTY

KENMORE LIMITED WARRANTY

FOR ONE YEAR from the date of sale this appliance is warranted against defects in material or workmanship when it is correctly installed, operated and maintained according to all supplied instructions.

WITH PROOF OF SALE, a defective appliance will be replaced free of charge.

For warranty coverage details to obtain free repair or replacement, visit the web page: www.kenmore.com/warranty.

This warranty does not cover filters, belts, bags, or bulbs, which are expendable parts that can wear out from normal use within the warranty period.

This warranty is void if this product is ever used for other than private household purposes.

This warranty gives you specific legal rights, and you may also have other rights which vary from state to state.

Sears Brands Management Corporation, Hoffman Estates, IL 60179

IMPORTANT SAFETY INSTRUCTIONS

Read all instructions in this guide before assembling or using your vacuum cleaner.

WARNING:

Your safety is important to us. To reduce the risk of fire, electrical shock, injury to persons or damage when using your vacuum cleaner, follow basic safety precautions including the following:

Use your vacuum cleaner only as described in this guide. Use only with Sears recommended attachments.

Disconnect electrical supply before servicing or cleaning out the brush area. Failure to do so could result in the brush unexpectedly starting, causing personal injury from moving parts.

Do not leave vacuum cleaner when plugged in. Unplug from outlet when not in use and before performing maintenance.

To reduce the risk of electrical shock - Do not use outdoors or on wet surfaces.

Do not allow to be used as a toy. Close attention is necessary when used by or near children.

Do not use with a damaged cord or plug. If vacuum cleaner is not working as it should, has been dropped, damaged, left outdoors, or dropped in water, return it to a Sears Service Center.

Do not pull or carry by cord, use cord as a handle, close a door on cord, or pull cord around sharp edges or corners. Do not run vacuum cleaner over cord. Keep cord away from heated surfaces.

Do not unplug by pulling on cord. To unplug, grasp the plug, not the cord.

Do not handle plug or vacuum cleaner with wet hands.

Do not put any objects into openings.

Do not use with any opening blocked; keep free of dust, lint, hair, and anything that may reduce air flow.

Keep hair, loose clothing, fingers, and all parts of body away from openings and moving parts.

Turn off all controls before unplugging.

Use extra care when cleaning on stairs.

Do not put on chairs, tables, etc. Keep on floor.

Do not use vacuum cleaner to pick up flammable or combustible liquids (gasoline, cleaning fluid, perfumes, etc.), or use in areas where they may be present. The fumes from these substances can create a fire hazard or explosion.

Do not pick up anything that is burning or smoking, such as cigarettes, matches, or hot ashes.

Do not use vacuum cleaner without dust bag and/or filters in place.

Always replace the dust bag after vacuuming carpet cleaners or freshener, powders, and fine dust. These products clog the filters, reduce airflow and can cause damage to the vacuum cleaner. Failure to replace the dust bag could cause permanent damage to the vacuum cleaner.

Do not use the vacuum cleaner to pick up sharp hard objects, small toys, pins, paper clips, etc. They may damage the vacuum cleaner or dust bag.

Unplug before connecting Pet Handi Mate™.

You are responsible for making sure that your vacuum cleaner is not used by anyone unable to operate it properly.

SAVE THESE INSTRUCTIONS

Proper assembly and safe use of your vacuum cleaner are your responsibilities. Your vacuum cleaner is intended for Household use. Read this Use & Care Guide carefully for important use and safety information. This guide contains safety statements under warning and caution symbols.

PARTS AND FEATURES

It is important to know your vacuum cleaner's parts and features to assure its proper and safe use. Review these before using your vacuum cleaner.

Part Name	Style No.	Part No. in USA
Headlight Bulb	-----	20-5248
Exhaust HEPA Media Filter	EF-1	20-86889
Dust Bag (2-Pack)	O	20-53293
Dust Bag (6-Pack)	O	20-53294
Belt	UB-1	20-5275

* Available at Sears Retail Stores, online at www.searspartsdirect.com or call 1-800-252-1698.

** Available online at www.searspartsdirect.com or call 1-800-252-1698.

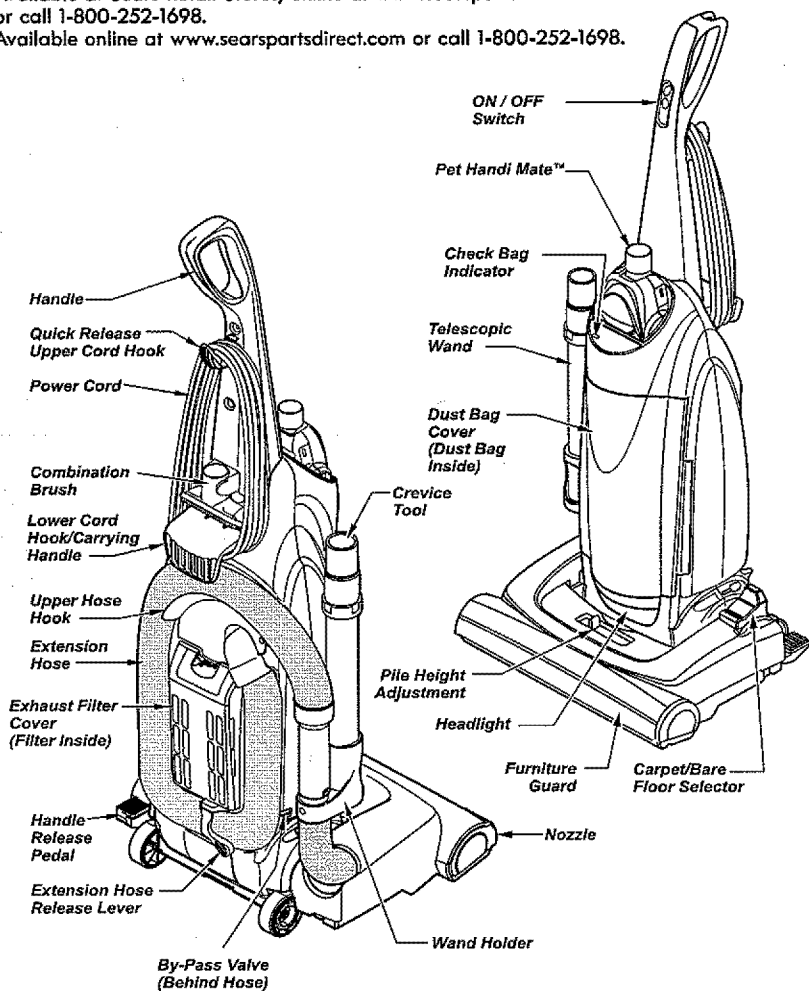



Please pay special attention to these hazard alert boxes, and follow any instructions given. **WARNING** statements alert you to such hazards as fire, electric shock, burns and personal injury. **CAUTION** statements alert you to such hazards as personal injury and/or property damage.

ASSEMBLY INSTRUCTIONS



WARNING

Electrical Shock Hazard

Do not plug into the electrical supply until the assembly is complete. Failure to do so could result in electrical shock or injury.

Before assembling the vacuum cleaner, check the **PACKING LIST** (page 2). Use this list to verify that you have received all the components of your new Kenmore vacuum cleaner.

HANDLE ASSEMBLY

Remove the combination brush from the handle to expose the handle mounting hole.

Remove the handle screw from the body of the vacuum cleaner.

Position the handle assembly as shown in the illustration below.

When installing the handle, firmly press the handle onto the body. Secure with handle screw provided.

Begin to tighten the screw with your fingers. It may be necessary to adjust the handle slightly.

Using a screwdriver, tighten handle screw. Do not overtighten.
Reinstall combination brush.

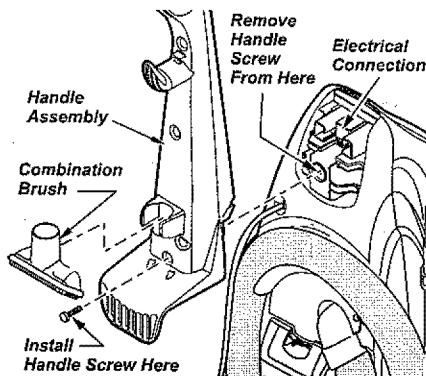

CAUTION

Do not overtighten.

Overtightening could strip the screw holes.

Do not operate the vacuum cleaner without the screw in place.

CORD ASSEMBLY

Make sure the quick release upper cord hook is in the upright position. Remove the wire tie from the power cord.

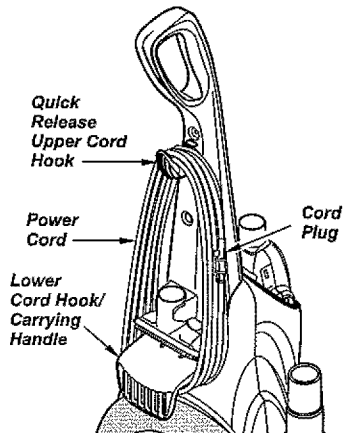

Wrap the power cord around the quick release cord hook and the carrying handle. Lock the power cord plug onto the power cord.

Pet Handi Mate™

Place Pet Handi Mate™ into the storage compartment. For operation of the Pet Handi Mate™ see separate Use & Care Guide.

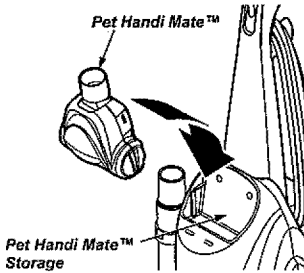

Rotate the Pet Handi Mate™ back until it snaps into place.

TO REMOVE Pet Handi Mate™

Rotate Pet Handi Mate™ out of the storage compartment.

TELESCOPIC WAND PLACEMENT

Place the telescopic wand in the wand holder. Place the crevice tool in the top of the telescopic wand.

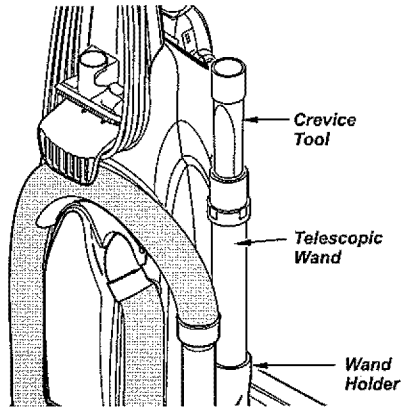

OPERATING INSTRUCTIONS

CORD RELEASE

Quick Release
Upper Cord
Hook

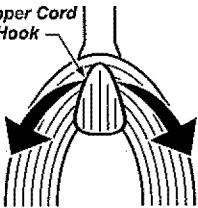

1. Rotate the quick release upper cord hook to either side and down to release the power cord.

2. Detach the power cord plug from the power cord and pull the cord off the quick release upper cord hook.

Be sure the power cord is still locked into the locking notch of the upper cord hook.

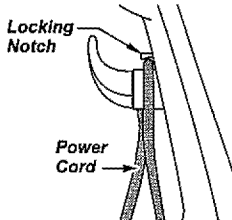

3. Plug the polarized power cord into a 120 Volt outlet located near the floor.

4. To store cord, turn upper cord hook to the up position, then wrap cord.

⚠ WARNING

- To reduce the risk of electric shock, this vacuum cleaner has a polarized plug (one blade is wider than the other).
- The plug will fit in a polarized outlet only one way. If the plug does not fit fully in the outlet, reverse the plug. If it still does not fit, contact a qualified technician to install the proper outlet. Do not change the plug in any way.
- When any abnormality/failure occurs, stop using the product immediately and disconnect the power plug.

⚠ WARNING

Personal Injury and Product Damage Hazard

- DO NOT place hands or feet under the vacuum cleaner at any time.
- DO NOT use outlets above counters. Damage from cord to items in surrounding area could occur.

PILE HEIGHT SELECTION AND SETTING

To select a pile height setting:

Make sure vacuum cleaner is **OFF**. Select a pile height setting by tilting the vacuum cleaner back until the front wheels are lifted slightly off the floor.

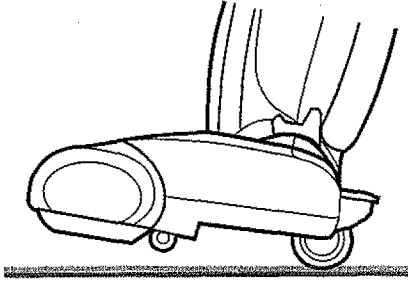

Slide the adjustment lever to the correct setting.

There are four (4) pile height settings on the vacuum cleaner. Use the **LOW** setting for most low-pile carpets and bare floor cleaning. Use the **HIGH** setting for high-pile carpets like shag carpet, scatter rugs, etc. Use the other settings as needed for carpet heights in between.

Suggested settings are:

HI – Shag, deep pile, or scatter rugs.

- – Medium to deep pile.

- – Low to medium pile.

LO – Most carpets, bare floors, combined with Carpet Bare floor Selector setting, delicate carpets that require agitator to be turned off.

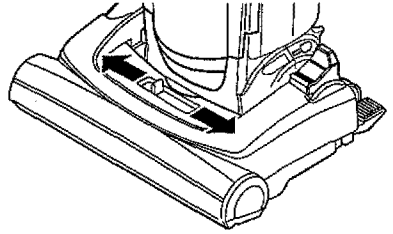

CAUTION

Do not allow vacuum cleaner to remain in one spot for any length of time when the agitator is turning. Damage to carpet may occur.

CARPET/BARE FLOOR SELECTOR

Make sure vacuum cleaner is off: For longer belt life, turn vacuum cleaner off before moving selector. Failure to do so can cause the belt to rub on the selector shaft and may result in the belt becoming hot and creating a burning rubber smell.

Bare floor position: Rotate the carpet/bare floor selector all the way back and down toward the bottom of the nozzle until it locks into place.

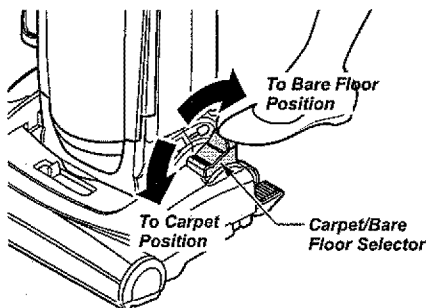

In bare floor position the brush assembly does not rotate. This setting should be used for cleaning hardwood and tile floors and when any attachments (tools) are used.

CAUTION

Do not allow vacuum cleaner to remain in one spot for any length of time when the agitator is turning. Damage to carpet may occur.

Carpet setting position: Rotate the selector all the way forward and up to the carpet position.

In carpet position the brush assembly will rotate. When carpets are being cleaned the selector should be in this position.

Attention: Refer to your carpet manufacturers cleaning recommendations. Some more delicate carpets may require vacuuming with the agitator turned off to prevent carpet damage.

RELEASING THE HANDLE

Release the handle by pressing down on the handle release pedal with your foot and pulling back and down on the handle with your hand.

Note: The agitator will rotate when the vacuum cleaner is in the upright position.

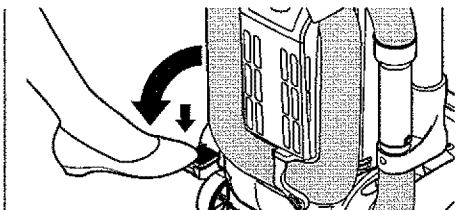

ON/OFF SWITCH

To start the vacuum cleaner, slide the ON/OFF switch from the OFF position to the ON position. To stop the vacuum cleaner, slide the ON/OFF switch to the OFF position.

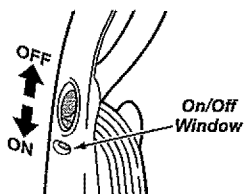

ATTACHMENTS

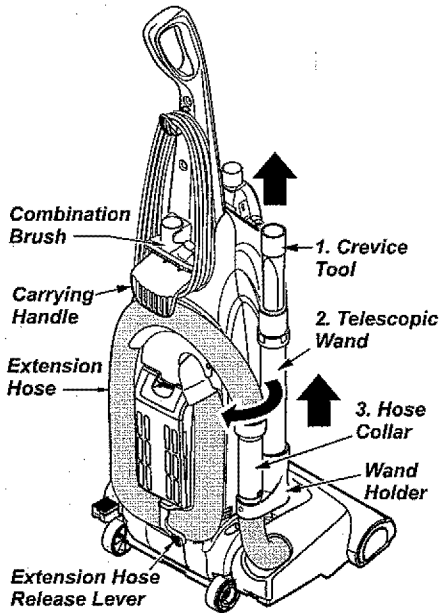

TO USE ATTACHMENTS

Place the carpet/bare floor selector in the bare floor setting by rotating the selector back and down to the bare floor setting. See CARPET/BARE FLOOR SELECTOR section on page 9.

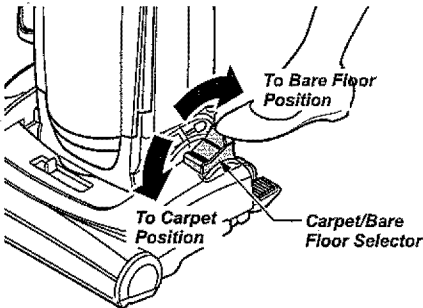

TELESCOPIC WAND WITH SUCTION CONTROL SLIDE

1. Remove the lower end of the extension hose from the wand holder by grasping the hose collar, twisting, and pulling straight up.
2. Remove the telescopic wand from the wand holder.
3. Remove the crevice tool from its storage position in the wand. Rotate the locking ring to the **UNLOCK** position.

WARNING

Electrical Shock And Personal Injury Hazard

Disconnect electrical supply before servicing or cleaning the vacuum cleaner. Failure to do so could result in electrical shock or personal injury from vacuum cleaner suddenly starting.

Extend the wand to its full length. Rotate the locking ring to the **LOCK** position. Attach the wand onto the open end of the hose.

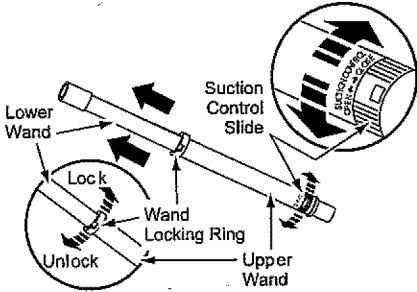

Align the tabs on the wand with the "J" slots in the hose. Push the wand into the hose and twist to the right to lock.

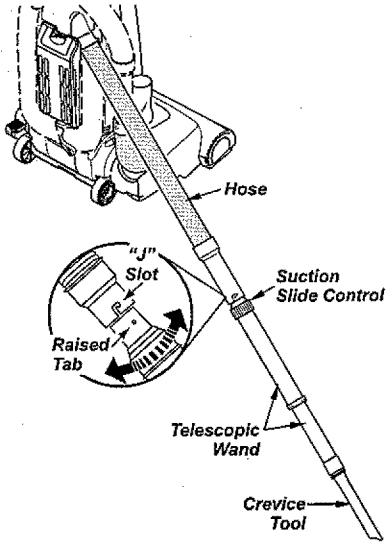

To achieve maximum reach with the attachments, add the crevice tool to the end of the wand by inserting and twisting slightly.

The **combination brush** can be attached directly to the wand.

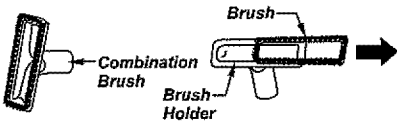

Use the brush holder without the brush for greater suction on furniture cushions or stairs.

Use brush holder with brush for cleaning loose surfaces such as drapes.

TO OPERATE SUCTION CONTROL SLIDE

Telescopic Wand

When using attachments for cleaning draperies, small rugs with low pile and other delicate items, rotate the suction control slide to the open position. This slide is located on the telescopic wand, close to the hose. See view at left.

This will reduce suction for ease of cleaning.

Note: Return suction control slide to the closed position for normal cleaning.

CAUTION

When using attachments, be careful not to overextend the stretch hose when reaching. Trying to reach beyond the hose stretch capability could cause the vacuum cleaner to tip over.

TO STORE ATTACHMENTS

Remove the combination brush. Snap into appropriate storage location.

Remove crevice tool from the wand by twisting. Lay aside.

Remove the telescopic wand from the hose.

Twist the wand to the left and pull from the hose end.

Unlock the wand by turning the wand locking ring to the **UNLOCK** position.



Slide the lower wand into the upper wand. Turn the wand locking ring to the **LOCK** position.

Place the crevice tool down into the compressed wand. Place the telescopic wand in the wand holder

CAUTION

DO NOT pull the vacuum cleaner around the room by the hose. Property damage or personal injury could result.

ATTACHMENT USE TABLE

ATTACHMENT	CLEANING AREA			
	Furniture*	Between Cushions*	Drapes*	Stairs
CREVICE TOOL 		✓		✓
COMBINATION BRUSH ** 	✓		✓	✓
Pet Handi Mate™ 	✓			✓

✓ = Applicable

*Always clean attachments before using on fabrics.

** Use the brush holder without the brush for greater suction on furniture cushions or stairs. Use brush holder with brush for cleaning loose surfaces such as drapes.

VACUUMING TIPS

Carpet edges

Guide either side or the front of the nozzle along a baseboard.

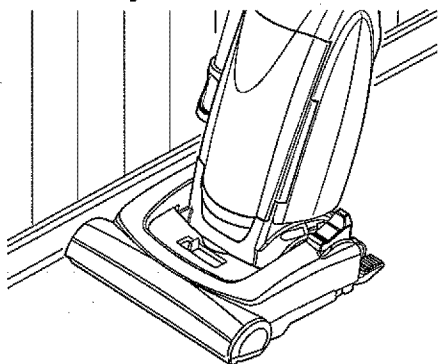

Stairs

Put handle in full upright position. Place the carpet/bare floor selector in the bare floor position. Use the crevice tool, combination brush or Pet Handi Mate.



Crevice Tool



Combination Brush



Pet Handi Mate™

Vacuum Cleaner Tipping

When using the attachments keep the extension hose release lever in the locked position when possible. This helps to keep the vacuum cleaner from tipping over when stretching the hose. If additional hose is needed then unlock the release lever and pull out additional hose. Use caution not to tip over vacuum cleaner.

Carpet/Bare Floor Selector

Place the carpet/bare floor selector in the bare floor position. Use the crevice tool, combination brush or Pet Handi Mate.



WARNING

Personal Injury Hazard

Use care if vacuum cleaner is placed on stairs. If it falls, personal injury or property damage could result.

For best cleaning results, keep the airflow passage clear.

Unplug the vacuum cleaner from the outlet before checking.

See Removing Clogs (page 22).

PERFORMANCE/SAFETY FEATURES

MOTOR PROTECTION SYSTEM

By-Pass Valve

This vacuum cleaner has a by-pass valve which automatically opens to provide cooling air to the vacuum cleaner motor when a clog prevents the normal flow of air to the motor. The by-pass valve opens to prevent motor overheating and possible damage to the vacuum cleaner. You will notice a change of sound as air rushes through the valve opening.

NOTE: The by-pass valve may open when using attachments or when cleaning new carpet due to reduced airflow caused by the attachments themselves or by new carpet lint filling the dust bag quickly.

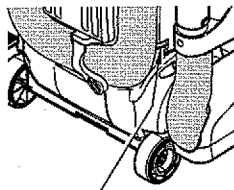

*By-Pass Valve
(Behind Hose)*

NOTE: Do not block by-pass valve.

Thermal Protector

This vacuum cleaner has a thermal protector, which automatically trips to protect the vacuum cleaner from overheating. If a clog prevents the normal flow of air to the motor, the thermal protector turns the motor off automatically. This allows the motor to cool in order to prevent possible damage to the vacuum cleaner.

To correct problem: Turn the vacuum cleaner off and unplug the power cord from the outlet to allow the vacuum cleaner to cool and the thermal protector to reset. Check for and remove clogs, replace bag if necessary. See **CLOG REMOVAL** section Page 22. Also check and replace any clogged filters. Wait approximately 40-50 minutes before restarting vacuum cleaner.

CHECK BAG INDICATOR

Check Bag Indicator

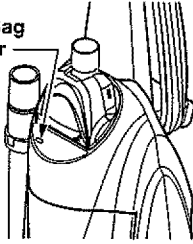

When the vacuum cleaner is running with normal air flow, the light on the **CHECK BAG** indicator is off. The light comes on whenever :

1. Bag is full. See **DUST BAG REPLACEMENT** (Page 16) to replace the dust bag.
2. The airflow becomes blocked. If that occurs, check motor safety filter and other possible clog locations shown in **CLOG REMOVAL** (Page 21).
3. When using some attachments.

It is normal for the **CHECK BAG** indicator to come on when using certain attachments, due to reduced airflow through attachment. No maintenance is required.

VACUUM CLEANER CARE

Always follow all safety precautions when performing maintenance to the vacuum cleaner.

WARNING

Electrical Shock And Personal Injury Hazard

Disconnect electrical supply before servicing or cleaning the vacuum cleaner. Failure to do so could result in electrical shock or personal injury from vacuum cleaner suddenly starting.

CLEANING EXTERIOR AND ATTACHMENTS

1. Unplug cord from wall outlet. **DO NOT** drip water on vacuum cleaner.
2. To clean exterior, or to reduce static electricity and dust build-up, wipe outer surface of vacuum cleaner and attachments. Use a clean, soft cloth that has been dipped in a solution of mild liquid detergent and water, then wrung dry. Wipe dry after cleaning.

Wash attachments in warm soapy water, rinse and air dry. Do not clean in dishwasher.

CAUTION

Do not use attachments if they are wet. Attachments used in dirty areas, such as under a refrigerator, should not be used on other surfaces until they are washed. They could leave marks.

VACUUM CLEANER STORAGE

Gather the cord and wrap it loosely around the upper and lower cord hooks. Lock power cord plug onto the power cord.

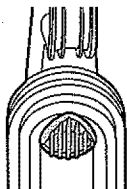

Store the vacuum cleaner in a dry, indoor area, on the floor with the handle locked in the upright position.

WARNING

Electrical Shock And Personal Injury Hazard

Wrapping the cord too tightly puts stress on the cord and can cause cord damage. A damaged cord is an electrical shock hazard and could cause personal injury or damage.

DUST BAG REPLACEMENT

WARNING

Always unplug power cord from electrical outlet before performing maintenance to the vacuum cleaner.

TO REMOVE DUST BAG

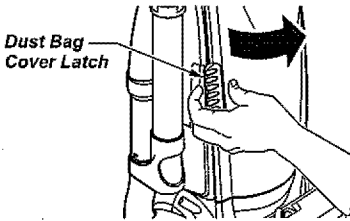

Pull on the dust bag cover latch located on the side of the bag cover.

Grasp the dust bag collar and pull gently, carefully removing the dust bag from dust bag holder.

Throw away the used dust bag.

Do not reuse dust bag.

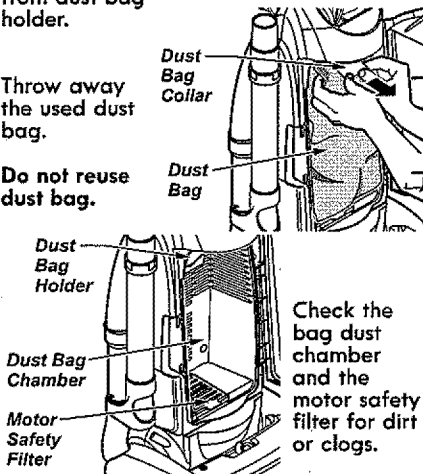

Check the bag dust chamber and the motor safety filter for dirt or clogs.

CAUTION

NEVER REUSE A DUST BAG. Very fine materials, such as carpet freshener, face powder, fine dust, plaster, soot, etc. can clog the bag and cause it to burst before it is full. Change bag more often when vacuuming these materials.

Note: Always check motor safety filter for clogs. See MOTOR SAFETY FILTER CLEANING section Page 17.

TO REPLACE DUST BAG

Fold the tab on the new dust bag away from the opening that fits on the bag holder.

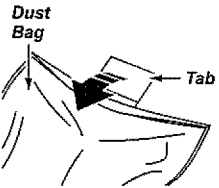

Note: See PARTS AND FEATURES for Bag number Page 5.

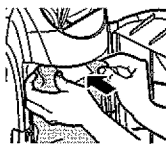

Insert the dust bag onto the dust bag holder completely by holding the bag collar.

Place the dust bag collar into position.

Tuck the 4 corners of the bag into bag chamber as shown here. Be sure the bottom and sides of the dust bag are completely within bag cavity prior to closing the bag cover.

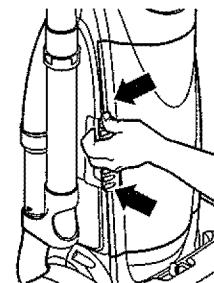
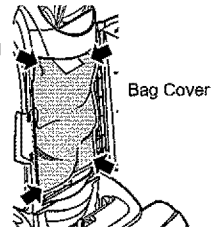

Close the dust bag cover.

You will hear a distinct snap when cover is securely closed.

Check to see that the dust bag is fully placed inside the bag chamber.

MOTOR SAFETY FILTER CLEANING



WARNING

Electrical Shock Hazard

Unplug power cord from electrical outlet. Do not operate the vacuum cleaner without the motor safety filter. Be sure the filter is dry and properly installed to prevent motor failure and/or electrical shock.

MOTOR SAFETY FILTER

Check motor safety filter frequently and clean when dirty.

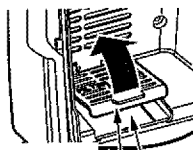

Filter Cover

Motor Safety Filter

Remove the dust bag as outlined in the **DUST BAG REPLACEMENT** section (page 16).

If the filter, located in the bottom of the dust cover cavity, is dirty, remove it by pulling forward out from under the ribs.

Wash the foam filter in warm soapy water, rinse and dry thoroughly by squeezing the filter in your hand and letting it air dry.

DO NOT wash in the dishwasher.

DO NOT install damp.

Replace the foam filter by sliding it back into place under the ribs in the dust cover cavity.

Replace the dust bag as outlined in the **DUST BAG REPLACEMENT** section (page 16).

HEPA MEDIA EXHAUST FILTER REPLACEMENT

The **EXHAUST FILTER** must be replaced when it becomes dirty. The timing between replacement intervals will depend on the use conditions the vacuum cleaner is exposed to. The **HEPA MEDIA EXHAUST FILTER** should be checked when changing the dust bag. The filter **CANNOT** be washed as it will lose its trapping ability.

To find HEPA media exhaust filter. See **PARTS AND FEATURES** for the exhaust filter number Page 5.

Remove exhaust filter cover by pressing the release tab on the cover and rotating out from the vacuum cleaner.

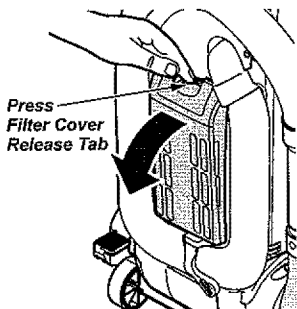

Press Filter Cover Release Tab

Remove the filter cartridge from cover.

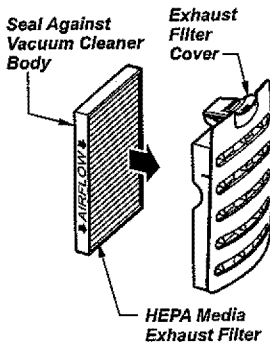

Place new filter cartridge into cover making sure that airflow arrow on side of cartridge points into cover.

The foam seal of the filter should be placed against the vacuum cleaner body. Replace the exhaust filter cover by placing bottom tabs in slots and rotating in until cover snaps into place.

BELT CHANGING AND AGITATOR CLEANING

WARNING

Electrical Shock Or Personal Injury Hazard

Disconnect electrical supply before servicing or cleaning the vacuum cleaner. Failure to do so could result in electrical shock or personal injury from vacuum cleaner suddenly starting.

CLEANING AGITATOR

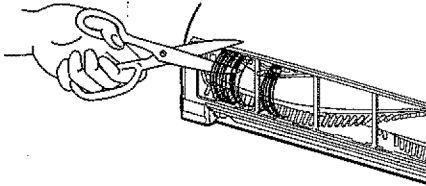

To clean agitator turn vacuum cleaner over, cut off any carpet pile and lint entangled around agitator with a pair of scissors as shown.

Frequently check and remove hair, string and lint build-up in the brush area. If build-up becomes excessive, follow the steps below.

TO REMOVE BELT

Disconnect power cord from electrical outlet, and place on paper to protect the floor surface. Place vacuum cleaner in the full upright position.

Turn the vacuum cleaner over so the agitator and base plate are facing upward.

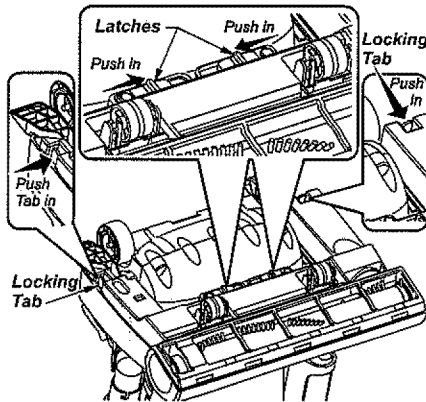

Locate the two latches and the two locking tabs which secure the base plate.

To remove the base plate, press the two latches inward.

Push in on the locking tabs of the vacuum cleaner.

Rotate the base plate away from the nozzle housing. The sides of the base plate need to be pulled slightly outward to clear the wheels.

The agitator and belt are now exposed. Carefully remove any residue that may exist in the belt area.

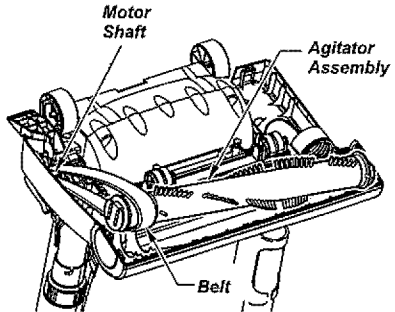

If the belt is still attached to the motor shaft, there will be tension on the agitator. If the belt is not broken, remove it from the motor shaft before lifting the agitator.

Carefully lift the one end of the agitator and then lift the other end.

⚠ WARNING

Personal Injury Hazard

Be careful when removing the agitator as the belt tension is high. Failure to do so could result in personal injury from the agitator releasing quickly and snapping away.

TO CLEAN AGITATOR

NOTE: In order to keep cleaning efficiency high and to prevent damage to your vacuum cleaner, the agitator must be cleaned every time the belt is changed.

The agitator must also be cleaned according to the following schedule or as necessary:

Vacuum Cleaner Use Clean Agitator

HEAVY - (used daily) every week

MODERATE - (used 2-3 times/week) every month

LIGHT - (used 1 time/week) every 2 months

Remove any dirt or debris in the belt path area or in the agitator area.

TO REPLACE BELT

See **PARTS AND FEATURES** for belt number Page 5.

Make sure that the carpet/bare floor selector is in the carpet position. Loop the new belt on the motor shaft.

Loop the end of the new belt on the agitator.

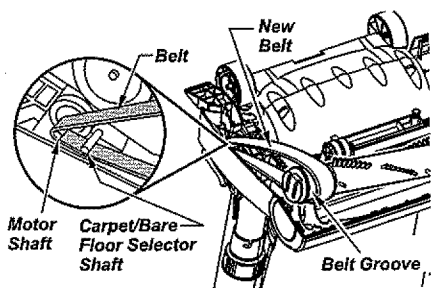

Align the square extension on each end cap with the slots in the frame of the nozzle.

Press firmly, checking to see that each end is completely inserted.

NOTE: Care must be taken due to the belt tension during reassembly.

BELT ROUTING

Correct Routing of Belt (Selector in Carpet Position)

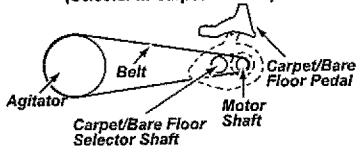

Incorrect Routing of Belt (Belt on Selector Shaft)

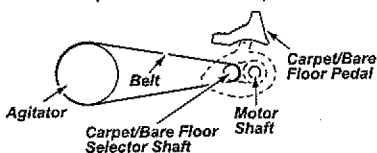

Incorrect Routing of Belt (Selector in Bare Floor Position)

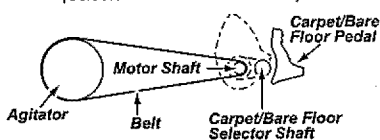

Check to see that the belt is centered in the belt groove. Turn the agitator with your fingers to see that it turns freely.

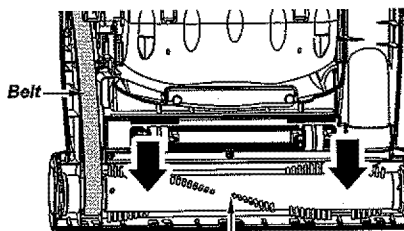

Agitator Assembly

To re-attach the base plate, insert the tabs into the slots along the front edge of the base. Place the vacuum cleaner in full upright position. Lower the base plate to its original position.

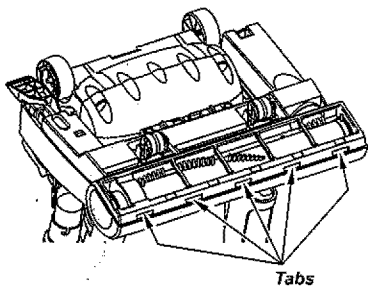

When lowering, pull the base plate slightly outward to clear the wheels.

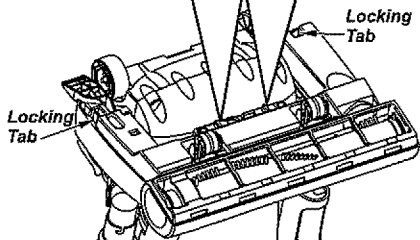
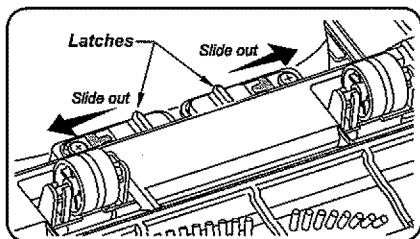

Slide the right latch to the right and the left latch to the left to secure.

Return the vacuum cleaner to the upright position before plugging into the electrical outlet.

LIGHT BULB REPLACEMENT

WARNING

Electrical Shock Or Personal Injury Hazard

Disconnect electrical supply before performing maintenance to the vacuum cleaner. Failure to do so could result in electrical shock or personal injury from the vacuum cleaner suddenly starting.

TO REMOVE LIGHT BULB

See PARTS AND FEATURES for bulb number Page 5.

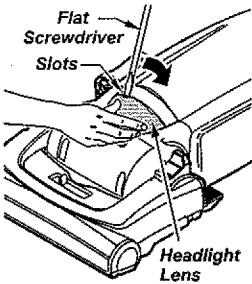

1. Disconnect power cord from electrical outlet.
2. Press handle release pedal and lay vacuum cleaner back.
3. Pry light lens out at slots using flat screwdriver as shown on both sides. Rotate lens up and lift off.

CAUTION

Do not use a bulb rated over 9W (13V). During extended use, heat from the bulb could overheat surrounding plastic parts.

4. Remove the light bulb by pulling straight out.

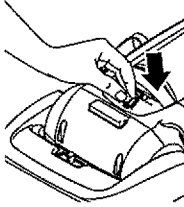
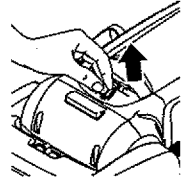

5. To replace the light bulb carefully insert fully into slot.

CAUTION

Do not plug in or turn on until the vacuum cleaner is completely reassembled.

6. To replace light lens, place tab at front of lens into slot. Rotate lens down and firmly snap into place.

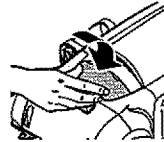

CLOG REMOVAL

Always follow all safety precautions when performing maintenance to the vacuum cleaner.

WARNING

Electrical Shock Or Personal Injury Hazard

Disconnect electrical supply before performing maintenance to the vacuum cleaner. Failure to do so could result in electrical shock or personal injury from the vacuum cleaner suddenly starting.

If the vacuum cleaner does not seem to have adequate suction, first check if the dust bag is full or if a filter is clogged. See **DUST BAG REPLACEMENT** Page 16 or motor filter, exhaust filter Page 17.

If the dust bag and filter areas are free of clogs, check the extension hose. Rotate the extension hose release lever counterclockwise to release extension hose.

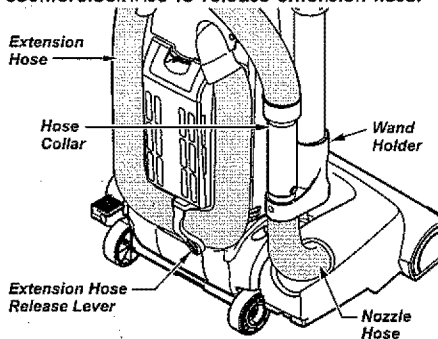

Remove the lower end of the extension hose from the wand holder by grasping the hose collar, twisting, and pulling straight up.

Plug in the vacuum cleaner and turn it on. Stretch the extension hose to maximum length and then allow the hose to return to its natural length.

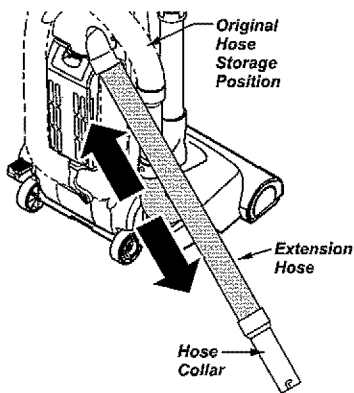

Re-insert the hose into the opening on the body from which it was removed. Press firmly to assure connection. Rotate hose release lever clockwise to the locked position.

If the dust bag, filter areas and the hose areas are free of clogs, disconnect the nozzle hose from the wand holder and check the nozzle for clogging.

WARNING

Personal Injury Hazard
DO NOT place hands or feet underneath the vacuum cleaner at any time.

Clean the agitator according to the instructions in the **AGITATOR CLEANING** section see Page 18.

Return the vacuum cleaner to the upright position before plugging into an electrical outlet.

TROUBLESHOOTING

Review this table to find do-it-yourself solutions for minor performance problems. Any service needed, other than maintenance described in this Use & Care Guide, should be performed by a Sears or other qualified service agent.



WARNING

Disconnect electrical supply before performing maintenance to the vacuum cleaner. Failure to do so could result in electrical shock or personal injury.

PROBLEM	POSSIBLE CAUSE	POSSIBLE SOLUTION
Vacuum cleaner won't run.	<ol style="list-style-type: none"> 1. Unplugged at wall outlet. 2. Tripped circuit breaker/blown fuse at household service panel. 3. Thermal protector tripped. 4. Defective wall outlet. 5. Handle screw not tight. 	<ol style="list-style-type: none"> 1. Plug in firmly, select the desired setting on the handle. 2. Reset circuit breaker or replace fuse. 3. Allow vacuum cleaner to cool, 40-50 minutes (page 13). 4. Check with a good appliance/lamp, have properly serviced. 5. Tighten screw.
Poor job of dirt pick-up	<ol style="list-style-type: none"> 1. Full or clogged dust bag. 2. Wrong pile height setting. 3. Worn agitator. 4. Clogged nozzle or bag holder. 5. Clogged hose. 6. Hole in hose. 7. Broken/misplaced belt. 8. Hose not inserted fully. 9. Motor protection system activated. 10. Dirty filters. 	<ol style="list-style-type: none"> 1. Change bag (page 16). 2. Adjust setting (page 8). 3. Replace agitator. 4. Check CLOG REMOVAL (page 22). 5. Check for clogs (page 22). 6. Replace hose. 7. Replace/fix belt (page 18). 8. Insert hose fully. 9. Check for clogs (page 22). 10. Clean or change motor safety filter and exhaust filter (page 17).
Vacuum Cleaner picks up moveable rugs or pushes too hard.	<ol style="list-style-type: none"> 1. Wrong pile height setting. 	<ol style="list-style-type: none"> 1. Adjust setting (page 8).
Light won't work.	<ol style="list-style-type: none"> 1. Burned out light bulb. 	<ol style="list-style-type: none"> 1. Change light bulb (page 21).
Agitator does not turn.	<ol style="list-style-type: none"> 1. Broken belt 2. Carpet/Bare floor selector engaged 3. Thermal protector tripped. 	<ol style="list-style-type: none"> 1. Replace belt (page 18). 2. Disengage carpet/bare floor selector (page 9). 3. Allow vacuum cleaner to cool 40 - 50 minutes (page 13).
Airflow restricted with attachment use. Sound changes.	<ol style="list-style-type: none"> 1. Attachment use restricts air flow. 2. New carpet fuzz clogged air path. 	<ol style="list-style-type: none"> 1. Check attachments for fuzz, lint, pet hair or other debris. 2. Check CLOG REMOVAL and clean hose (page 22).
Difficulty adjusting pile height setting	<ol style="list-style-type: none"> 1. Vacuum cleaner not in proper upright position. 	<ol style="list-style-type: none"> 1. Place vacuum cleaner in the locked upright position, tilt the vacuum cleaner back slightly and adjust pile height (page 8).

NOTES

TABLA DE CONTENIDO

Antes de usar su aspiradora nueva	1	rendimiento/seguridad	12-13
Garantía de la aspiradora de Kenmore ...	2	Cuidado de la aspiradora	14
Instrucciones importantes de seguridad	3	Almacenamiento de la aspiradora ...	14
Piezas y características de aspiradora vertical	4	Limpieza del exterior y de los accesorios	14
Instrucciones de ensamble	5-6	Cambio de la bolsa para polvo	15
Instrucciones de operación	6	Filtro de protección al motor	16
Liberación del cordón eléctrico	6	Filtro de escape	16
Desprendimiento del mango	7	Cambio de la correa y limpieza del agitador	17-19
Pulsador de control	7	Cambio de la bombilla	20
Ajuste y selección de nivel de pelo de la alfombra	7	Cómo eliminar los residuos de basura en los conductos	21
Selector de pisos con alfombra y sin alfombra	8	Reconocimiento de problemas	22
Accesorios	9-10	Notas	23
Cuadro de uso de los accesorios	11	Información de asistencia o servicio	Página posterior
Sugerencias para aspirar	11		
Características de			

ANTES DE USAR SU ASPIRADORA NUEVA

Por favor lea esta guía que le ayudara a ensamblar y operar su aspiradora nueva de Kenmore en una manera más segura y efectiva.

Para mas información acerca del cuidado y operación de esta aspiradora, llame a la Línea de Ayuda de Aspiradoras al 1-877-531-7321. Cuando pregunte por información usted necesitará el número completo de serie y modelo de la aspiradora que está localizado en la placa de los números de modelo y serie.

Use el espacio de abajo para registrar el número de modelo y serie para su nueva aspiradora de Kenmore.

Número de Modelo _____

Número de Serie _____

Fecha de Compra _____

Mantenga este libro y su recibo en un lugar seguro para futuras referencias.

LISTA DE EMBALAJE

Su ASPIRADORA KENMORE se empaqa con las siguientes piezas y componentes por separado:

- | | |
|-------------------------------|------------------------------|
| 1 Aspiradora vertical | 1 Pet Handi Mate™ |
| 1 Mango | 1 Tubo telescópico |
| 1 Cepillo para combinación | 1 Manual de Uso Y Cuidado |
| 1 Herramienta para hendiduras | 1 Lista de partes y servicio |

Cada uno de estos ensamblés es mostrado detalladamente en la lista de piezas para reparación.

GARANTÍA DE LA ASPIRADORA DE KENMORE

Garantía limitada de Kenmore

DURANTE un año a partir de la fecha de compra este aparato está garantizado contra defectos de materiales o mano de obra cuando se es instalado correctamente, operado y mantenido según las instrucciones suministradas.

CON LA PRUEBA DE COMPRA, el aparato defectuoso será reemplazado sin costo.

Para los detalles de la cobertura de garantía, para obtener la reparación o reemplazo gratuito, visite la página web: www.kenmore.com/warranty.

Esta garantía no cubre filtros, correas, bolsas, o focos, los cuales son partes gastables las cuales se deterioran con el uso normal en el periodo de garantía.

Esta garantía queda anulada si este producto se utiliza para otros propósitos que no sean de uso domésticos.

Esta garantía le otorga derechos legales específicos, y usted podría tener otros derechos que varían en función de cada estado.

Sears Brands Management Corporation, Hoffman Estates, IL 60179

INSTRUCCIONES IMPORTANTES DE SEGURIDAD

ADVERTENCIA

Su seguridad es muy importante para nosotros. Para reducir el riesgo de incendio, choque eléctrico, lesión corporal o daños al utilizar su aspiradora, actúe de acuerdo con precauciones básicas de seguridad, entre ellas:

Lea todas las instrucciones en este manual antes de armar o usar su aspiradora.

Use su aspiradora solamente como se describe en este manual. Use solamente con los accesorios Sears recomendados.

Desconecte la fuente de electricidad antes de hacer el servicio o limpiar el área del cepillo. La falla de hacer esto puede resultar en choque eléctrico o en el súbito arranque del cepillo.

No deje la aspiradora cuando está enchufada. Desenchufe del tomacorriente cuando no está en uso y antes de hacer el servicio.

Para reducir el riesgo de choque eléctrico - No la use afuera o sobre superficies mojadas.

No permita que se la use como un juguete. Gran atención es necesaria cuando es usada por o cerca de niños.

No la use con un cordón o clavija dañados. Si la aspiradora no está trabajando como debe, se la ha dejado caer, dañado, dejada afuera, o volteada en el agua, retórnela a un Centro de Servicio Sears.

No la tire o arrastre del cordón, use el cordón como una manija, cierre una puerta sobre el cordón, o tire del cordón alrededor de bordes afilados o esquinas. No pase la aspiradora sobre el cordón. Mantenga el cordón lejos de superficies calientes.

No desenchufe tirando del cordón. Para desenchufar, tome la clavija, no el cordón.

No tome la clavija o la aspiradora con las manos mojadas.

No ponga ningún objeto en las aberturas.

No la use con ninguna abertura bloqueada; manténgala libre de polvo, hilachas, pelo, y cualquier cosa que pueda reducir la circulación del aire.

Mantenga los cabellos, ropas sueltas, dedos, y todas las partes del cuerpo lejos de aberturas y partes móviles.

Apague todos los controles antes de desenchufar.

Use cuidado extra cuando limpie escaleras. No la ponga sobre sillas, mesas, etc. Manténgala sobre el piso.

No use la aspiradora para levantar líquidos inflamables o combustibles (gasolina, fluido de limpiar, perfumes, etc.), o la use en áreas donde puedan estar presentes. Los vapores de estas sustancias pueden crear un peligro de incendio o explosión.

No levante nada que esté ardiendo o echando humo, tal como cigarrillos, fósforos, o cenizas calientes.

No use la aspiradora sin la bolsa de polvo y/o filtros en su lugar.

Siempre cambie la bolsa de polvo después de limpiar la alfombra, limpiadores o refrescantes, polvos, y polvo fino. Estos productos obstruyen los filtros, reducen la circulación del aire y pueden causar daño a la aspiradora. La falla en cambiar la bolsa de polvo puede causar daño permanente a la aspiradora.

No use la aspiradora para levantar objetos duros afilados, pequeños juguetes, alfileres, sujetapapeles, etc. Ellos pueden dañar la aspiradora o la bolsa de polvo.

Desenchufe antes de conectar el Pet Handi Mate™

Usted es responsable de estar seguro de que su aspiradora no es usada por alguien incapaz de operarla correctamente.

GUARDE ESTAS INSTRUCCIONES

El armado y uso seguro de su aspiradora son su responsabilidad. Esta aspiradora ha sido diseñada exclusivamente para uso doméstico. La aspiradora deberá almacenarse en un lugar seco y en el interior. Lea este Manual del propietario detenidamente, pues contiene información importante sobre seguridad y uso. Esta guía contiene información sobre seguridad debajo de símbolos de advertencia o cuidado.

PIEZAS Y CARACTERÍSTICAS DE ASPIRADORA VERTICAL

Es importante conocer las piezas y características de su aspiradora para asegurar su uso adecuado y seguro. Examinélas antes de usar su aspiradora.

Nombre de parte	Estilo No. en EUA	Pieza No.
Bombilla de forol	-----	20-5248
Filtro de escape	EF-1	20-86889
Bolsa para polvo (2-Paquete)	O	20-53293
Bolsa para polvo (6-Paquete)	O	20-53294
Correa	UB-1	20-5275

* Disponible en las tiendas Sears, en la página www.searspartsdirect.com o llamando al 1-800-252-1698.

** Disponible en la página www.searspartsdirect.com o llamando al 1-800-252-1698.

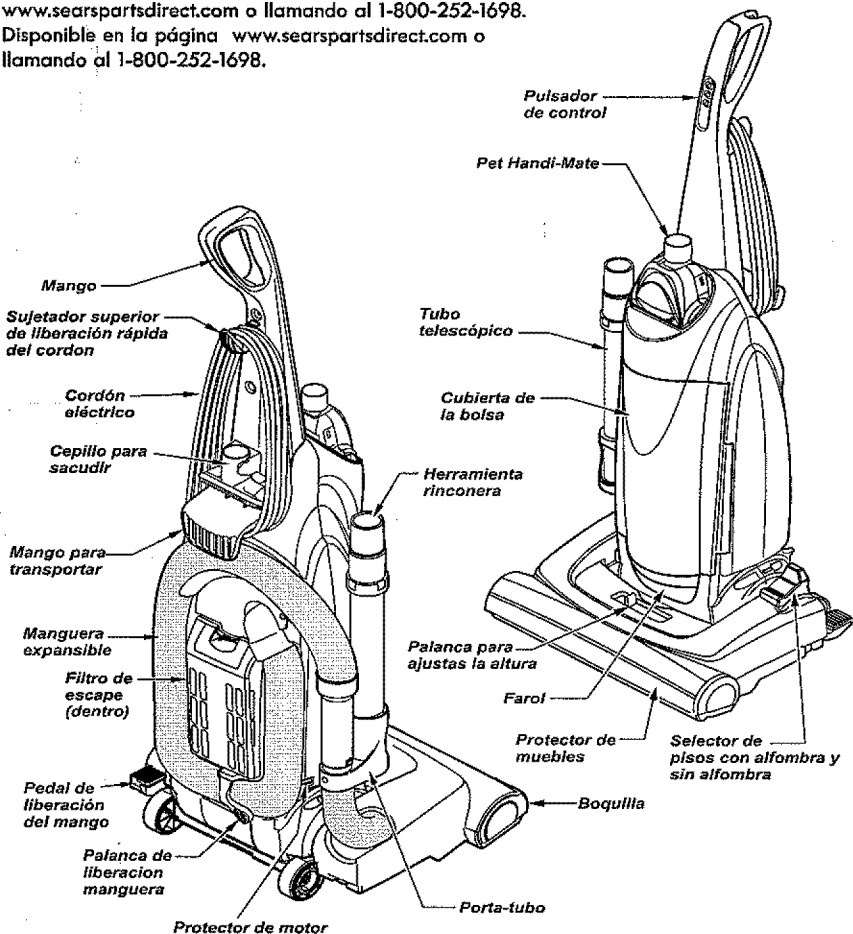



Por favor ponga atención especial a estas instrucciones dadas. **Advertencia:** Esta información le alertará de peligro de fuego, choques eléctricos, quemadas y lesiones. **Cuidado:** Esta información le alertará de peligros como lesiones y daños de propiedad.

INSTRUCCIONES DE ENSAMBLE



ADVERTENCIA

Peligro de lesión personal y daño al producto

No conecte la aspiradora hasta que termine de armarla. De lo contrario podría causar un choque eléctrico o lesión corporal.

Antes de armar la aspiradora, revise la LISTA DE EMBALAJE en la cubierta separada de la Lista de Partes para Reparación. Use esta lista para verificar que ha recibido todos los componentes de su nueva aspiradora Kenmore.

MONTAJE DEL MANGO

Saque el cepillo combinación de la manija para exponer el agujero de montaje de la manija.

Quite el tornillo del mango localizado justo debajo del borde superior de la parte posterior de la aspiradora, ver ilustración de abajo.

Coloque el mango como se ve en el diagrama de abajo.

Cuando instale la manija, apriete firmemente la manija sobre el cuerpo. Asegure con el tornillo para la manija provisto.

Empiece a apretar el tornillo con los dedos. Quizá sea necesario ajustar un poco el mango.

Apriete el tornillo con un destornillador.

Reinstale el cepillo combinación.



CUIDADO

No apriete demasiado el tornillo.

Si lo aprieta demasiado podría arruinar los orificios para el tornillo.

No opere la aspiradora sin tener instalado el tornillo.

COLOCACIÓN DEL CORDÓN

Asegúrese de que el sujetador superior del cordón de liberación rápida se encuentre en posición vertical. Quite el alambre con el que está atado el cordón eléctrico.

Asegure el cordón eléctrico en la ranura de la base presionándolo en el gancho superior de liberación rápida para el cordón eléctrico como se muestra.

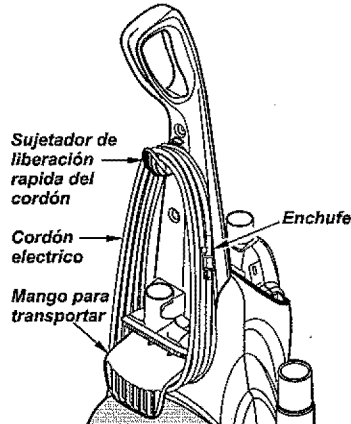
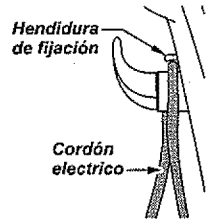

Enrolle el cordón de poder alrededor del gancho de liberación rápida del cordón y la manija para transportar.

Pet Handi Mate™

Para operar el Pet Handi Mate™ ver Manual de Uso y Cuidado separado.

Ponga el Pet Handi Mate™ adentro del compartimiento de depósito.

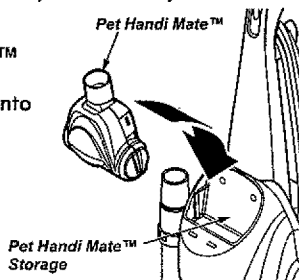

Rote el Pet Handi Mate™ hacia atrás hasta que calce en su lugar.

PARA SACAR EL PET HANDI-MATE

Rote el Pet Handi-Mate afuera del compartimiento de depósito.

COLOCACIÓN DEL TUBO TELESCÓPICO

Ponga el tubo telescópico en el soporte del tubo. Ponga la herramienta de hendiduras en el ápice del tubo telescópico.

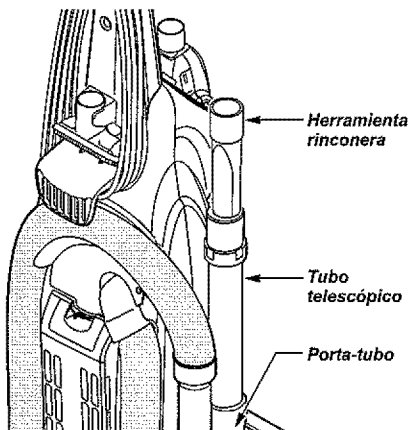

INSTRUCCIONES DE OPERACION

LIBERACIÓN DEL CORDÓN ELÉCTRICO

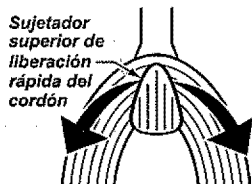

1. Gire el sujetador del cordón hacia abajo para liberar el cordón eléctrico.

2. Desprenda el enchufe del cordón eléctrico y quite el cordón del sujetador superior. Esté seguro de que el cordón eléctrico se mantiene fijo en la hendidura de fijación del gancho.

3. Conecte el cordón eléctrico polarizado en un enchufe de 120 voltios que se encuentre cerca del piso.

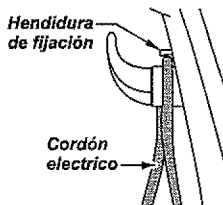

4. Para guardar el cordón, gire el sujetador del cordón hacia arriba y enredelo.

⚠ ADVERTENCIA

Peligro de lesión personal y daño al producto

- Para reducir el riesgo de choque eléctrico, esta aspiradora cuenta con una clavija polarizada (uno de los contactos es más ancho que el otro).
- La clavija sólo puede introducirse de una manera en el enchufe. Si la clavija no cabe bien en el enchufe, inviértala. Si aún no cabe, llame a un electricista para que instale un enchufe correcto. No altere la clavija de ninguna manera.

⚠ ADVERTENCIA

Peligro de lesión personal y daño al producto

- NO PONGA manos ni pies debajo de la unidad en ningún momento.
- NO use los enchufes localizados sobre los muebles. Los objetos cercanos podrían resultar dañados.

AJUSTE Y SELECCIÓN DE NIVEL DE PELO DE LA ALFOMBRA

Para seleccionar un ajuste de nivel de pelo de la alfombra:

Apague la aspiradora. Seleccione un nivel de ajuste inclinando la aspiradora hacia atrás hasta que las ruedas delanteras estén un poco despegadas del piso.

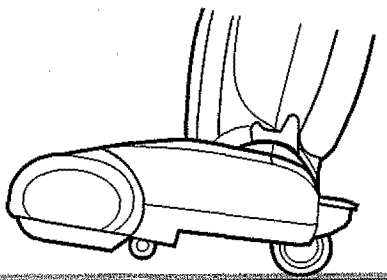

Deslice la palanca de ajuste de nivel de pelo de la alfombra a la posición deseada.

Hay cuatro (4) posiciones de ajuste de altura en la aspiradora. Use la posición **LOW** para la mayoría de alfombras y pisos lisos. Use la posición **HIGH** para alfombras de fibras largas o abundosas, tapetes pequeños, etc. Utilice los otros ajustes como sea necesario para las diferentes alturas de la alfombra.

Sugerencias sobre el ajuste de nivel de pelo de la alfombra:

HI – Pelo muy largo y suelto, tapetes, alfombras muy acojinadas.

• – Pelo mediano a largo.

• – Pelo corto a mediano.

LO – La mayoría de las alfombras y pisos descubiertos, y en carpetas delicadas que requieran que el agitador este apagado.

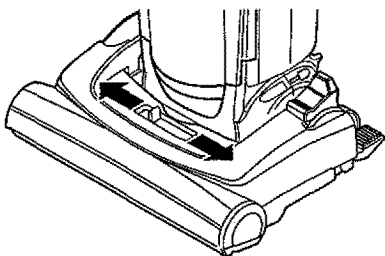

CUIDADO

No deje permanecer la aspiradora en un solo lugar durante ningún tiempo cuando el agitador está rotando. Se puede dañar la alfombra.

SELECTOR DE PISOS CON ALFOMBRA Y SIN ALFOMBRA

Para de seccionar el ajuste de piso descubierto: Oprima el botón de selección hasta atrás y debajo de la boquilla hasta que se sienta asegurado.

En esta posición el agitador no gira. Esta posición debe usarse para limpiar piso de madera y mosaico y cuando se usan algunas herramientas.

Selección de pisos con alfombra: Oprima el boton completamente hasta el frente y por arriba hasta la posición de pisos con alfombra.

En esta posición el agitador gira. Cuando se limpia alfombras, el selector tiene que estar en esta posición.

Atención: Refiérase a las recomendaciones del fabricante para limpiar su alfombra. Algunas alfombras más delicadas pueden requerir el uso de la aspiradora con el agitador desconectado para prevenir que la alfombra sea dañada.

CUIDADO

No deje permanecer la aspiradora en un solo lugar durante ningún tiempo cuando el agitador está girando. Se puede dañar la alfombra.

Nota: Para la vida más larga de la correa, apague la aspiradora antes de mover el selector. Si usted no lo hace de esta manera, puede causar que la correa frote el eje del selector y puede calentar y causar que se queme la correa que causaría un olor a quemado.

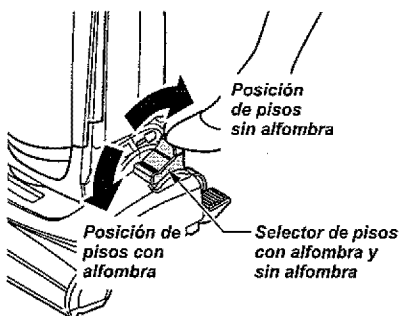

DESPRENDIMIENTO DEL MANGO

Desprenda el mango pisando el pedal de liberación y tirando del mango hacia abajo con la mano.

Nota: El agitador gira cuando el vacío está en posición vertical.

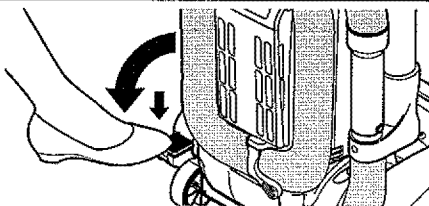

INTERRUPTOR

Para **COMENZAR** a usar su aspiradora deslice el interruptor OFF/CARPET de la posición OFF a la posición CARPET. Para **PARAR** su aspiradora deslice el interruptor OFF/CARPET de la posición CARPET a la posición OFF.

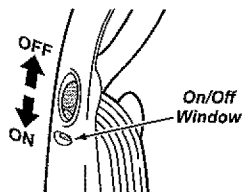

ACCESORIOS

TUBO TELESCÓPICO CON CONTROL DE ASPIRACIÓN

1. Remueva el extremo inferior de la manguera expansible del soporte del tubo tomando del cuello de la manguera, rotando y tirando derecho hacia arriba.
2. Saque el tubo telescópico de su lugar de almacenamiento.
3. Remueva la herramienta rinconera de su posición en el tubo. Gire el aro de bloqueo a la posición ABRIR (UNLOCK).



ADVERTENCIA

Peligro de choque eléctrico o lesión corporal

Desconecte la unidad antes de limpiarla o darle servicio. De lo contrario podría producirse un choque eléctrico o causar lesión corporal si la aspiradora arranca de manera imprevista.

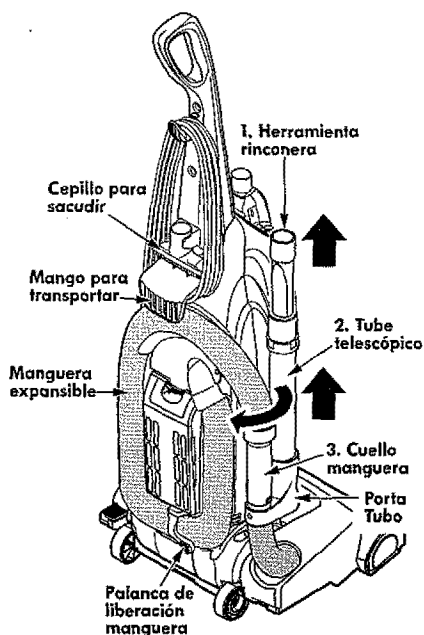

PARA USAR ACCESORIOS

Oprima el botón de selección hasta atrás y debajo de la boquilla hasta que se sienta asegurado. Ver **SELECTOR DE PISOS CON ALFOMBRA Y SIN ALFOMBRA** (Pàg 8).

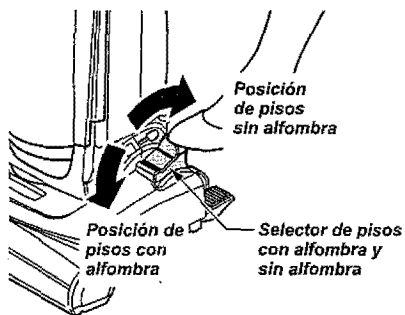

Despliegue el tubo completamente. Gire el aro de bloqueo del tubo hasta la posición LOCK. Instale el tubo de extensión en el extremo abierto de la manguera.

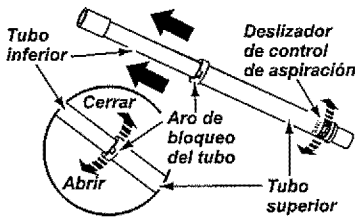

Alinee las pestañas del tubo de extensión con las ranuras en forma de "J" de la manguera. Empuje el tubo dentro de la manguera y gire hacia la derecha para bloquearlo.

Para obtener la máxima longitud con los accesorios, instale la herramienta para hendiduras en el extremo del tubo. Para hacerlo, introdúzcala en el tubo y gírela un poco.

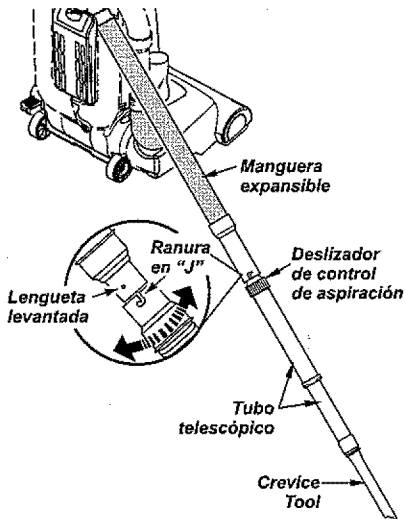

Use el soporte del cepillo sin el cepillo para mayor succión sobre cubiertas de muebles o escaleras.

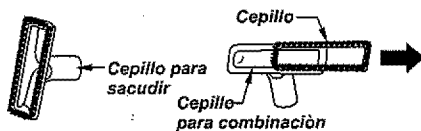

Use el soporte del cepillo con el cepillo para limpiar superficies sueltas tales como cortinas.

PARA OPERAR EL DESLIZADOR DE CONTROL DE ASPIRACIÓN

Tubo telescópico

Cuando use accesorios para limpiar cortinas, tapetes pequeños de pelo corto y otros artículos delicados, gire el deslizador de control de aspiración a la posición abierta. Esto reducirá la potencia de aspiración para facilitar la limpieza.

Este selector se encuentra en el tubo telescópico, cerca de la manguera.



Nota: Coloque el deslizador de control de aspiración a la posición cerrada para la limpieza normal.

⚠ CUIDADO

Cuando use los accesorios, tenga cuidado de no estirar demasiado la manguera expansible para tratar de alcanzar más lejos. Si trata de estirar la manguera más de lo debido, podría causar que la aspiradora se venga abajo.

ALMACENAJE DE LOS ACCESORIOS

Retire el cepillo para sacudir o el cepillo para combinación. Colóquelos firmemente en su lugar de almacenamiento correspondiente.

Retire la herramienta para hendiduras del tubo girándola. Póngala a un lado.

Retire el tubo de extensión de la manguera. Gire el tubo hacia la izquierda y tire del extremo de la manguera.

Desbloquee el tubo girando el aro de bloqueo hasta la posición UNLOCK.

Deslice el tubo inferior dentro del tubo superior. Gire el aro de bloqueo del tubo a la posición LOCK.



Introduzca la herramienta para hendiduras dentro del tubo comprimido. Instale bien en su posición de almacenamiento.

Asegúrese de que la unidad esté apagada. Inserte nuevamente la manguera completamente dentro de la abertura ubicada en la parte inferior de la aspiradora, de donde la sacó inicialmente.

⚠ CUIDADO

NO tire de la aspiradora por la manguera en la habitación. Podrían ocurrir daños a sus pertenencias.

CUADRO DE USO DE LOS ACCESORIOS

ACCESORIO	ÁREA A LIMPIAR				
	Muebles*	Entre cojines*	Cortinas*	Escalones	Paredes
HERRAMIENTA RINCONERA 		✓		✓	
CEPILLO PARA COMBINACIÓN 	✓		✓	✓	
Pet Handi Mate™ 	✓			✓	

* Siempre limpie los accesorios antes de usar sobre telos.

✓ = Aplicable

SUGERENCIAS PARA ASPIRAR

Orillas de alfombras

Guíe uno de los costados o la parte anterior de la boquilla a lo largo del borde de la pared.

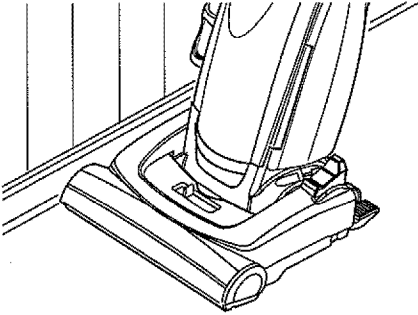

Escaleras

Ponga la manija en la posición vertical completa. Coloque el selector de pisos en pisos sin alfombra (Bare Floor). Use la herramienta rinconera, cepillo combinación o Pet Handi Mate™



Herramienta
rinconera



Cepillo para
combinación



Pet Handi
Mate™

Selector de pisos con alfombra y sin alfombra
Poner el selector de pisos en el posición de piso. Use la herramienta rinconera, cepillo combinación o Pet Handi Mate™

Volcando la Unidad

Cuando use los accesorios mantenga la palanca de soltar la manguera expansible en la posición cerrada cuando sea posible. Esto ayuda a mantener la aspiradora sin caerse cuando se estira la manguera. Si se necesita manguera adicional entonces abra la palanca de soltar y saque manguera adicional. Use precaución para no voltear la aspiradora. Coloque el selector de pisos en pisos sin alfombra (Bare Floor). Use la herramienta rinconera, cepillo combinación o Pet Handi Mate™



ADVERTENCIA

Peligro de lesión personal

NO COLOQUE la aspiradora en la escalera. Si se cae, podría causar lesión personal o daño a la propiedad.

Para obtener los mejores resultados de limpieza, mantenga desbloqueados los conductos de flujo de aire.

Desconecte la aspiradora del enchufe antes de examinarla.

Ver **CÓMO ELIMINAR LOS RESIDUOS DE BASURA EN LOS CONDUCTOS** (Pág 21).

CARACTERÍSTICAS DE RENDIMIENTO/SEGURIDAD

SISTEMA DE PROTECCIÓN DE MOTOR

Protector de motor

Esta aspiradora tiene una válvula de desviación que sirve como protector de motor y se abre automáticamente para proveer un flujo de aire al motor cuando un bloqueo impida que circule el aire al motor. Si se abre la válvula para impedir que se recaliente el motor y que se dañe a la aspiradora, se notará un cambio de sonido mientras el aire pasa por la abertura de la válvula.

Nota: La válvula de desviación puede estar abierta mientras se usan los accesorios o para limpiar una alfombra nueva a causa de un flujo reducido de aire por los accesorios mismos o por la pelusa de la alfombra que llene la bolsa rápidamente.

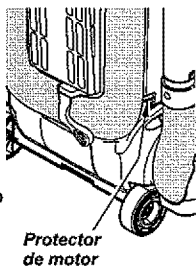

Nota: No obstruya el protector de motor.

Protector Termal

Esta aspiradora tiene un protector termal que se ajusta automáticamente para proteger la aspiradora de sobrecalentamiento. Si una obstrucción impide el flujo normal de aire al motor, el protector termal apaga el motor automáticamente para permitir que el motor se enfríe a fin de evitar posibles daños a la aspiradora.

Para corregir el problema: Si esto ocurre, apague la aspiradora y desenchufe el cordón del tomacorriente para permitir que la aspiradora se enfríe y que el protector termal se reajuste. Busque y saque las obstrucciones o cambie la bolsa de polvo, si es necesario. Examine también y reemplace cualquier filtro obstruido. Espere aproximadamente 40-50 minutos y enchufe la aspiradora y préndala para ver si el protector del motor se ha reajustado.

INDICADOR DE RENDIMIENTO

Indicador de rendimiento

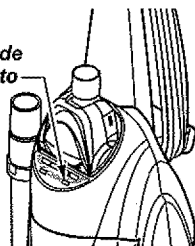

Cuando la unidad esta trabajando con un flujo de aire normal, la luz en Indicador de Rendimiento esta apagada. La luz se prende cuando:

1. La bolsa esta llena. Ver **REEMPLAZAR LA BOLSA DE POLVO** (Pág. 15) para cambiar la bolsa de polvo.
2. En cualquier momento el flujo de aire es restringido. Si esto ocurre, revise la bolsa del polvo, el filtro de seguridad al motor y otros lugares con posibles bloqueos mostrados en **COMO ELIMINAR RESIDUOS DE BASURA EN LOS CONDUCTOS** (pàg 21).
3. Cuando se utilizan algunos accesorios.

Nota: Es posible que la luz encienda al usar los accesorios porque el flujo de aire es reducido por los accesorios.

CUIDADO DE LA ASPIRADORA

Siga siempre todas las instrucciones de seguridad antes de efectuar el mantenimiento a su aspiradora.

ADVERTENCIA

Peligro de choque eléctrico o lesión corporal

Desconecte la unidad antes de efectuar el mantenimiento a su aspiradora. De lo contrario podría producirse un choque eléctrico o causar lesión corporal si la aspiradora arranca de manera imprevista.

ALMACENAMIENTO DE LA ASPIRADORA

Recoja el cordón y enróllelo en los sujetadores superior e inferior, sin que quede muy apretado. Asegure la clavija sobre el cordón de poder.

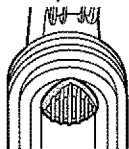

Guarde la aspiradora bajo techo en un lugar seco, con el mango en posición vertical.

ADVERTENCIA

Peligro de choque eléctrico o lesión corporal

Si enrolla el cordón muy apretado puede tensarlo mucho y causarle daños. De dañarse, el cordón podría causar descargas eléctricas y lesiones o daños personales.

LIMPIEZA DEL EXTERIOR Y DE LOS ACCESORIOS

Desconecte el cordón eléctrico de la clavija de la pared. NO rocíe agua sobre la aspiradora.

Limpie el exterior con un trapo suave y limpio, que ha sido exprimido después de remojar en una solución de agua y detergente líquido ligero. Seque el exterior con un trapo seco después de limpiar.

Limpie la superficie exterior del receptáculo y de los accesorios para reducir la electricidad estática y la acumulación de polvo.

Lave los accesorios en agua tibia jabonosa, enjuague y deje secar al aire. No los lave en lavadora de platos.

CUIDADO

No use los accesorios si están mojados. Los accesorios que se utilicen en áreas sucias, debajo del refrigerador, no deben usarse en otras superficies sin antes ser lavados. Podrían dejar marcas.

CAMBIO DE LA BOLSA PARA POLVO



ADVERTENCIA

Siempre desconecte el cordón eléctrico antes de reparar alguna parte de la aspiradora.

PARA QUITAR LA BOLSA PARA POLVO

Seguro de la cubierta

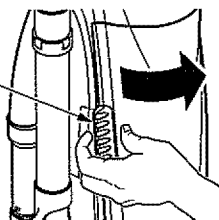

Jale del seguro de la cubierta localizado en el costado de la misma.

Tome el collar de la bolsa para polvo y tire con cuidado para retirar la bolsa para polvo.

Collar de la bolsa

Bolsa para polvo

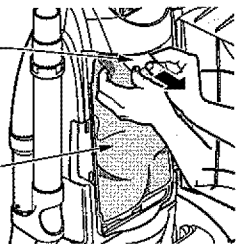

Soporte de la bolsa

Cavidad de la bolsa

Filtro de seguridad al motor

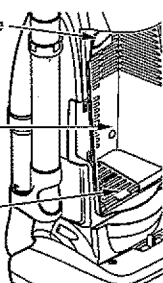

Tire la bolsa usada a la basura.

NO vuelva a usar la bolsa.

Revise el soporte de la bolsa y el filtro de seguridad al motor.

PARA CAMBIAR LA BOLSA

Desdoble la bolsa para polvo nueva. Doble la lengüeta de seguridad de la nueva bolsa para polvo en dirección contraria a la abertura que va en el soporte de la bolsa.

Bolsa para polvo

Lengüeta de seguridad

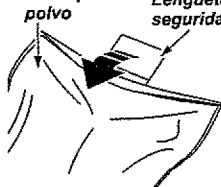

NOTA: Consulte las **PIEZAS Y CARACTERÍSTICAS** (Pág 4) para determinar el N°. de la bolsa para polvo.

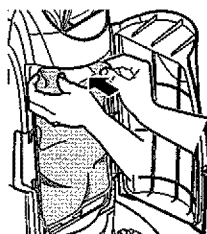

Inserte la bolsa para polvo completamente sobre el soporte de la bolsa sujetando la bolsa por el collar.

Coloque el collar de la bolsa en posición.

Asegúrese que la bolsa se queda detrás de las esquinas de cada lado demostradas aquí. Asegúrese de que la parte inferior de la bolsa para polvo esté completamente dentro de la cavidad para la bolsa antes de instalar la cubierta de la bolsa.



Esquinas de la bolsa

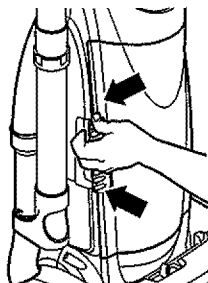

Cierre la cubierta de la bolsa

Al escuchar un chasquido característico será indicación de que la cubierta ha cerrado bien.

Asegúrese de que la bolsa para polvo esté instalada por completo en la cavidad de la bolsa.



CUIDADO

NUNCA REUTILICE UNA BOLSA PARA POLVO. Los materiales muy finos, tales como desodorantes para alfombras, talco facial, polvo fino, yeso, hollín, pelusa de alfombras nuevas, etc., pueden atascar la bolsa y causar que se rompa antes de que esté llena. Cambie la bolsa más seguido cuando aspire este tipo de materiales.

FILTRO DE PROTECCIÓN AL MOTOR



ADVERTENCIA

Peligro de choque eléctrico

Desenchufe el cable de poder del tomacorriente. No opere la limpiadora sin el filtro primario o el filtro de escape. Está seguro que el filtro está instalado propiamente para prevenir falla del motor y/o sacudida eléctrica.

FILTRO DE PROTECCIÓN

Revise el filtro de protección al motor frecuentemente y límpielo cuando este sucio.



Remueva la bolsa de polvo como se muestra en la sección de **REPLAZAR BOLSA DE POLVO** (Pág. 15)

Si el filtro, localizado en la parte trasera del compartimiento de polvo, esta sucio, remueva este jalando hacia arriba.

Lave el filtro con agua caliente y jabón, enjuáguelo y séquelo bien apretándolo con la mano y dejando que se seque al aire libre.

NO lo lave en la lavadora de platos.

NO lo instale húmedo.

Vuelva a colocar el filtro deslizándolo de nuevo en su lugar debajo de las estrías en la cavidad para la bolsa.

Vuelva a colocar la bolsa de polvo y la cubierta de polvo. Ver **CAMBIO LA BOLSA PARA POLVO** (pág 15).

FILTRO DE ESCAPE

El filtro del escape HEPA se debe reemplazar cuando este sucio. Se debe reemplazar regularmente dependiendo de las condiciones uso. El filtro debe ser revisado cuando se cambia la bolsa de polvo. El filtro no se puede lavar pues perderá su capacidad para atrapar polvo.

Nota: Ver **PARTES Y CARACTERÍSTICAS** (Pág 4) para el número del filtro de escape.

Presione hacia abajo el seguro de la cubierta del filtro de escape y tirela hacia afuera para remover de la aspiradora.

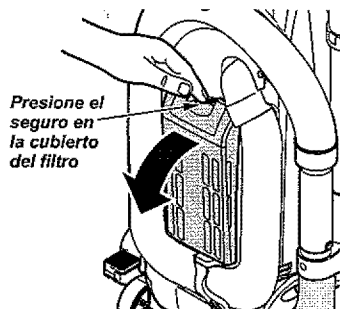

Remueva el cartucho del filtro de escape.

Ponga el nuevo filtro adentro de la cubierta estando seguro de que la flecha de flujo de aire al costado del filtro apunta hacia la cubierta.

El sello gris del filtro debe ser puesto contra el cuerpo de la aspiradora.

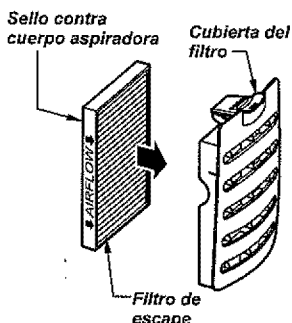

Reemplace la cubierta del filtro de escape poniendo las lengüetas en las hendiduras y empujando hasta que la cubierta este en su lugar.



ADVERTENCIA

Peligro de choque eléctrico o lesión corporal

Desconecte la unidad antes de limpiarla o darle servicio. De lo contrario podría producirse un choque eléctrico o causar lesión corporal si la aspiradora arranca de manera imprevista.

LIMPIEZA DEL AGITADOR

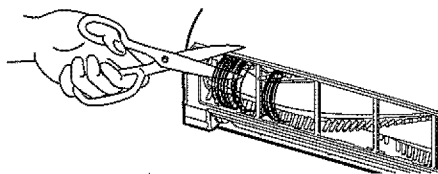

Para limpiar el agitador voltee la aspiradora. Corte los hilos de alfombra y pelusas de alfombra enredadas alrededor del agitador con unas tijeras a través de las aberturas provistas.

Revise frecuentemente y elimine cabellos, hilos y pelusas acumuladas en los cepillos. Si la acumulación es excesiva siga los pasos siguientes.

PARA DESCONECTAR LA CORREA

Desconecte el cordón de poder del tomacorriente y coloque papel para proteger la superficie del piso. Coloque la aspiradora en la posición vertical.

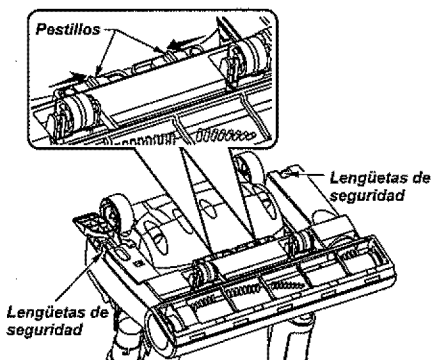

Voltee la aspiradora de manera que el agitador y la base miren hacia arriba.

Ubique los dos pestillos y lengüetas de cierre que aseguran la base.

Para quitar la base presione los pestillos hacia el centro.

Presione las lengüetas de la base hacia el centro.

Gire la base fuera de la boquilla. La base tiene que ser jalada ligeramente hacia fuera para librar las ruedas.

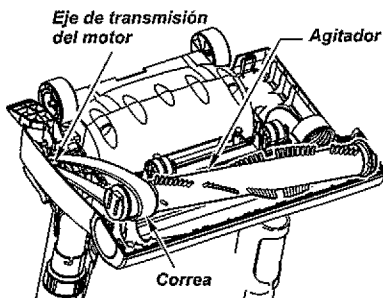

Ahora el agitador y la correa están expuestos. Cuidadosamente remueva cualquier residuo que pueda existir en el área de la correa.

Si la correa está todavía agarrada al eje del motor, habrá tensión sobre el agitador. Si la correa no está rota, remuévala del eje del motor antes de levantar el agitador.

Cuidadosamente levante un extremo del agitador y entonces levante el otro extremo.



ADVERTENCIA

Peligro de lesión personal

Tenga cuidado al quitar el cepillo cilíndrico, la tensión de la correa es grande. Si no tiene precaución podría sufrir una lesión personal si el cepillo se libera rápidamente y sale disparado.

LIMPIEZA DEL AGITADOR

Nota: Para mantener una alta eficiencia de limpieza y evitar daño a la aspiradora, hay que limpiar el agitador cada vez que se cambia la correa.

También hay que limpiar el agitador según el siguiente calendario:

El uso de la aspiradora	Limpie el agitador
Frecuente - (usada diariamente)	cada semana

Moderado - (usada 2 o 3 veces por semana)	cada mes
--	----------

Ligero - (usada 1 vez por semana)	cada 2 meses
--------------------------------------	--------------

Retire todo indicio de basura o suciedad de la zona de la correa y del agitador.

PARA CAMBIAR LA CORREA

Asegurase que el selector de pisos con y sin alfombra este en la posición de pisos con alfombra. Coloque la nueva correa alrededor del eje de transmisión del motor.

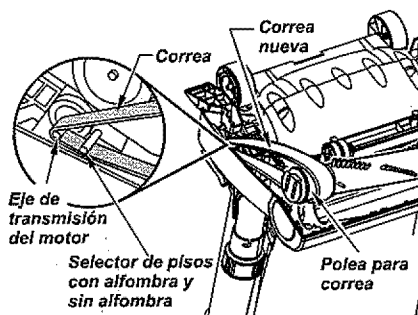

Nota: Consulte las **PIEZAS Y CARACTERÍSTICAS** (Pág 4) para determinar el N°. de correa.

Ensarte la correa nueva sobre el agitador.

Alinee la extensión cuadrada de cada fapa con las ranuras de la estructura de la boquilla.

Nota: Debido a la tensión de la correa, debe actuar con cuidado al instalarla.

ruta de la correa

Ruta correcta de la correa
(Selector de pisos con y sin alfombra este en la posición de pisos con alfombra)

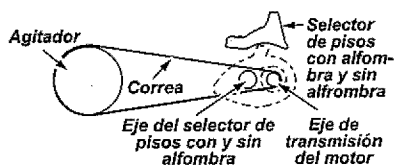

Ruta incorrecta de la correa
(Correa alrededor del eje del selector de pisos con y sin alfombra)

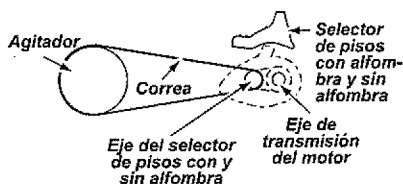

Ruta incorrecta de la correa
(El selector de pisos con y sin alfombra este en la posición de pisos sin alfombra)

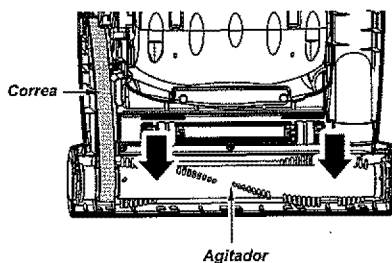
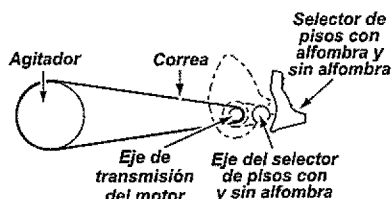

Asegúrese de que la correa esté centrada sobre la guía. Gire el agitador con los dedos para asegurarse de que gire libremente.

Para reinstalar la base, inserte las cuatro pestañas dentro de las cuatro ranuras ubicadas a lo largo del borde frontal de la base. Coloque la aspiradora en la posición vertical. Coloque la base en su posición original.

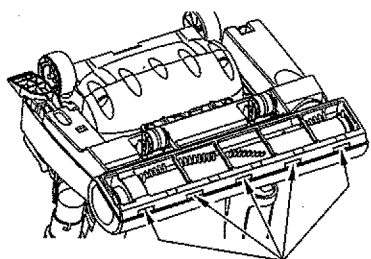

Lengüetas/
Ranuras

Cuando este bajando, jale la base del plato inferior un poco hacia afuera hasta dejar libres a las llantas.

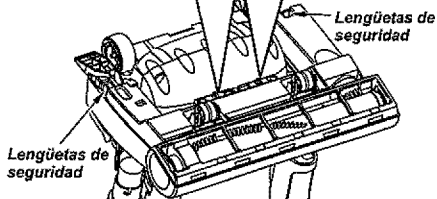
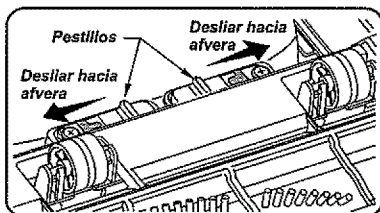

Precione la base del plato para abajo hasta que las lengüetas de seguridad estén en su lugar.

Deslice el pestillo de la izquierda a la izquierda y el pestillo derecho a la derecha para asegurarlos.

Coloque la aspiradora en la posición vertical antes de conectarla en el tomacorriente.

CAMBIO DE LA BOMBILLA

! ADVERTENCIA

Peligro de choque eléctrico o lesión corporal

Desconecte la unidad antes de limpiarla o darle servicio. De lo contrario podría producirse un choque eléctrico o causar lesión corporal si la aspiradora arranca de manera imprevista.

PARA QUITAR LA BOMBILLA

1. Desconecte el cable de poder del tomacorriente.

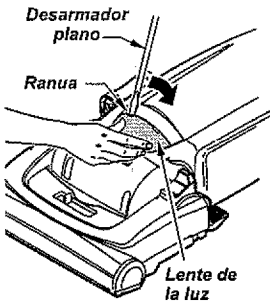

2. Baje la manija para poner la aspiradora plana.

3. Extraiga el lente insertando el desarmador en la hendidura, jále hacia afuera el lente y gírelo con el desarmador en dirección fuera de la unidad.

! CUIDADO

No use una bombilla de más de 9 vatios (13 volts). Cuando se use la aspiradora por un largo periodo de tiempo, el calor de la bombilla puede calentar las partes de plástico cerca.

4. Remueva la bombilla tirando derecho hacia afuera.

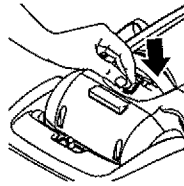
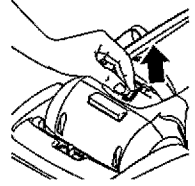

5. Para reemplazar la bombilla cuidadosamente insértela seguramente en la ranura. Reemplace la cubierta de la lente.

Nota: Mire **PIEZAS Y CARACTERISTICAS** (Pág 4) para el número de la bombilla.

! CUIDADO

No conecte o encienda la aspiradora antes de armarla completamente.

6. Sustituya la cubierta de la lente insertando la parte inferior de la lente en la ranura, entonces aplique presión en la parte superior. Un sonido "pop" indica que la lente está colocada correctamente en su lugar.

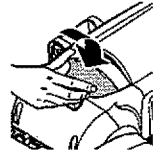

COMO ELIMINAR LOS RESIDUOS DE BASURA EN LOS CONDUCTOS

Proceda siempre con precauciones de seguridad antes de efectuar el mantenimiento a su aspiradora.

⚠ ADVERTENCIA

Peligro de choque eléctrico o lesión corporal

Desconecte la unidad antes de efectuar el mantenimiento a su aspiradora. De lo contrario podría producirse un choque eléctrico o causar lesión corporal si la aspiradora arranca de manera imprevista.

Si la aspiradora no parece tener suficiente succión, revise si la bolsa del polvo está llena o si el filtro está tapado. Ver **CAMBIO DE LA BOLSA PARA POLVO (Pág 15)** y **FILTRO DE ESCAPE (Pág 16)**.

Si la bolsa de polvo y áreas del filtro están libres de trabas, revise la manguera expansible. Rote la palanca de soltar la manguera expansible en dirección de las agujas del reloj para soltar la manguera expansible.

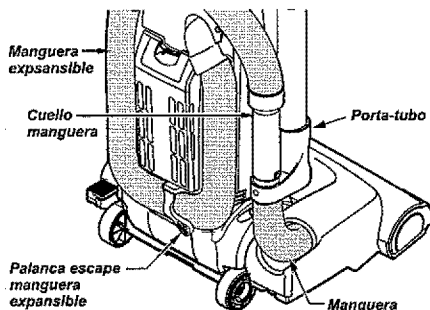

Remueva el extremo inferior de la manguera expansible del porta-tubo tomando del cuello de la manguera, rotando, y tirando derecho hacia arriba.

Enchufe la aspiradora y enciéndala. Estire al máximo la manguera y luego permita que se encoja hasta su tamaño normal de almacenamiento.

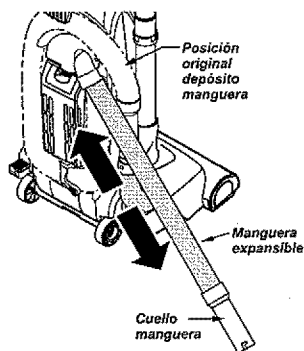

Reinserte la manguera adentro de la abertura en el cuerpo de la cual fue sacada. Apriete firmemente para asegurar la conexión.

⚠ ADVERTENCIA

Peligro de lesión personal

NO coloque nunca las manos ni los pies debajo de la unidad.

Si la bolsa del polvo y áreas del filtro están libres de trabas, desconecte la boquilla de la manguera del porta-tubo y revise la boquilla por obstáculos. Gire la palanca de liberación de la manguera hacia la derecha a la posición cerrada. Limpie el agitador de acuerdo a las instrucciones en la sección **LIMPIEZA DEL AGITADOR (Pág 17-18)**.

Retorne la aspiradora a la posición vertical antes de enchufarla en un tomacorriente.

RECONOCIMIENTO DE PROBLEMAS

Revise este recuadro para encontrar soluciones a problemas que puede corregir usted mismo. Cualquier otro servicio debe ser realizado por SEARS u otro agente de servicio calificado.



ADVERTENCIA Peligro de choque eléctrico

Desconecte la aspiradora antes de efectuar el mantenimiento a su aspiradora. De lo contrario podría producirse un choque eléctrico o causar lesión corporal.

PROBLEMA	CAUSA POSIBLE	SOLUCIÓN POSIBLE
La aspiradora no enciende	<ol style="list-style-type: none"> 1. Está desconectada. 2. Cortacircuitos botado o fusible quemado en el tablero de servicio de la residencia. 3. Protector termal activado. 4. Toma-corriente defectuosa. 5.. Tornillo del Mango no apretado. 	<ol style="list-style-type: none"> 1. Conecte bien, seleccione la función deseada en el control manual. 2. Restablezca el cortacircuitos o cambie el fusible. 3. Desconecte la aspiradora y permita que se enfríe, el protector térmico se activara por si solo. (Pág 12) 4. Pruébalo con otro aparato / lámpara, hágalo reparar apropiadamente. 5. Apriete el tornillo.
No aspira satisfactoriamente.	<ol style="list-style-type: none"> 1. Bolsa para polvo llena o atascada. 2. Ajuste incorrecto de nivel de pelo de la alfombra. 3. Agitador desgastado. 4. Boquilla, o sujetador de la bolsa, atascada. 5. Manguera atascado. 6. Manguera rota. 7. Correa rota. 8. La manguera no está bien insertada. 9. Activación del sistema de protección del motor. 10. Filtros de seguridad. 	<ol style="list-style-type: none"> 1. Cambie la bolsa. (Pág 15) 2. Ajuste el nivel. (Pág 7) 3. Cambie el agitador. 4. Revise COMO ELIMINAR LOS RESIDUOS DE BASURA EN LOS CONDUCTOS. (Pág 21) 5. Limpiar tubo para el mugre. (Pág 21) 6. Cambie la manguera. 7. Cambie la correa. (Pág 17) 8. Inserte bien la manguera. 9. Determine si existen bloqueos. (Pág 21) 10. Cambie el filtro de protección al motor y el filtro del escape. (Pág 16)
La aspiradora levanta tapetes o es difícil empujar.	<ol style="list-style-type: none"> 1. Ajuste incorrecto de nivel de pelo de la alfombra. 	<ol style="list-style-type: none"> 1. Ajuste el nivel. (Pág 7)
La luz no funciona.	<ol style="list-style-type: none"> 1. Bombilla fundida. 	<ol style="list-style-type: none"> 1. Cambie la bombilla. (Pág 20)
El agitador no gira	<ol style="list-style-type: none"> 1. Selector de pisos activado 2. Correa dañada. 3. Protector termal activado. 	<ol style="list-style-type: none"> 1. Desactive el selector de pisos. (Pág 9) 2. Cambie la correa. (Pág 17) 3. Desconecte la aspiradora y permita que se enfríe, el protector térmico se activara por si solo. (Pág 12)
Restricción del flujo con el uso de los accesorios. Cambio de sonido.	<ol style="list-style-type: none"> 1. El uso de los accesorios limita el flujo de aire. 2. La pelusa de una alfombra nueva obstruye el paso de aire. 	<ol style="list-style-type: none"> 1. Revise los accesorios. 2. Revise CÓMO ELIMINAR LOS RESIDUOS DE BASURA EN LOS CONDUCTOS y limpie la manguera. (Pág 21)
Dificultad para ajustar la altura de pelo de la alfombra.	<ol style="list-style-type: none"> 1. La aspiradora esta en la posición vertical fija. 	<ol style="list-style-type: none"> 1. Inclínela ligeramente y ajuste la altura de pelo. (Pág 8)

NOTAS

Get it fixed, at your home or ours!

Your Home

For troubleshooting, product manuals and expert advice:



www.managemylife.com

For repair – **in your home** – of **all** major brand appliances, lawn and garden equipment, or heating and cooling systems, **no matter who made it, no matter who sold it!**

For the replacement parts, accessories and owner's manuals that you need to do-it-yourself.

For Sears professional installation of home appliances and items like garage door openers and water heaters.

1-800-4-MY-HOME[®]

(1-800-469-4663)

www.sears.com

Call anytime, day or night

(U.S.A. and Canada)

www.sears.ca

Our Home

For repair of "carry-ins" like handheld lawn equipment or home electronics items, call anytime for the location of the nearest **Sears Parts & Repair Service Center**

1-800-488-1222 (U.S.A.)

www.sears.com

1-800-469-4663 (Canada)

www.sears.ca

To purchase a protection agreement on a product serviced by Sears:

1-800-827-6655 (U.S.A.)

1-800-361-6665 (Canada)

Para pedir servicio de reparación a domicilio, y para ordenar piezas:

1-888-SU-HOGAR[®]

(1-888-784-6427)

www.sears.com

Au Canada pour service en français:

1-800-LE-FOYER^{MC}

(1-800-533-6937)

www.sears.ca

sears

® Registered Trademark / ™ Trademark of KCD IP, LLC in the United States, or Sears Brands, LLC in other countries
© Marca Registrada / ™ Marca de Fábrica de KCD IP, LLC en Estados Unidos, o Sears Brands, LLC in otros países
MC Marque de commerce / MD Marque déposée de Sears Brands, LLC

P/N CO1ZDTD10U00 - KC01ZDTDZ00U