

---

# EX CST Series



## PORTABLE AIR CONDITIONER

Instructions for use. Keep these instructions

Visit [www.delonghi.com](http://www.delonghi.com) for a list of service

centers near you.

### ELECTRIC CHARACTERISTICS

115V~ 60 Hz



## CONDITIONNEUR D'AIR PORTATIF

Mode d'emploi . Conservez cette notice

Visitez [www.delonghi.com](http://www.delonghi.com) pour y voir une liste

des centres de réparation proches de chez vous.

### CARACTÉRISTIQUES ÉLECTRIQUES

115V~ 60 Hz

## SISTEMA DE AIRE ACONDICIONADO PORTÁTIL

Repase y guarde estas instrucciones.

Lea cuidadosamente este instructivo

antes de usar su aparato.

Visite [www.delonghi.com](http://www.delonghi.com) para ver la lista

de centros de servicios cercanos a usted.

### CARACTERISTICAS ELECTRICAS:

115V~ 60 Hz

---



**EN**

pag. 4

**FR**

pag. 15

**ES**

pag. 27

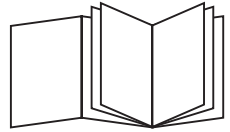

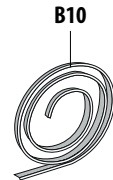
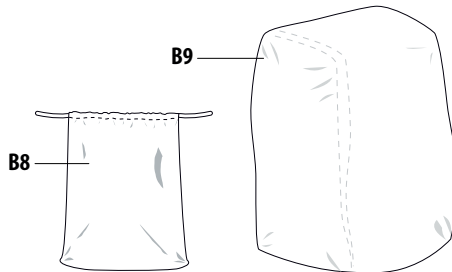
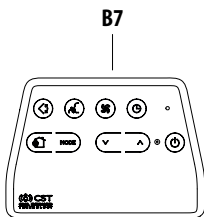
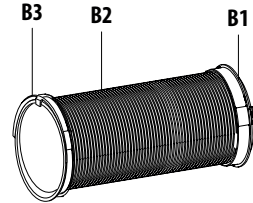
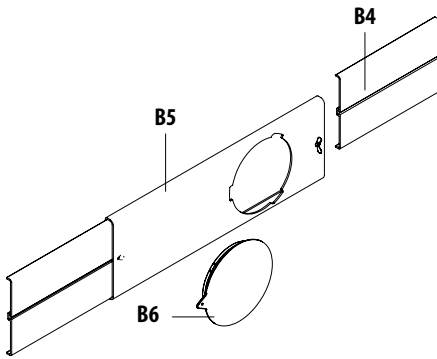
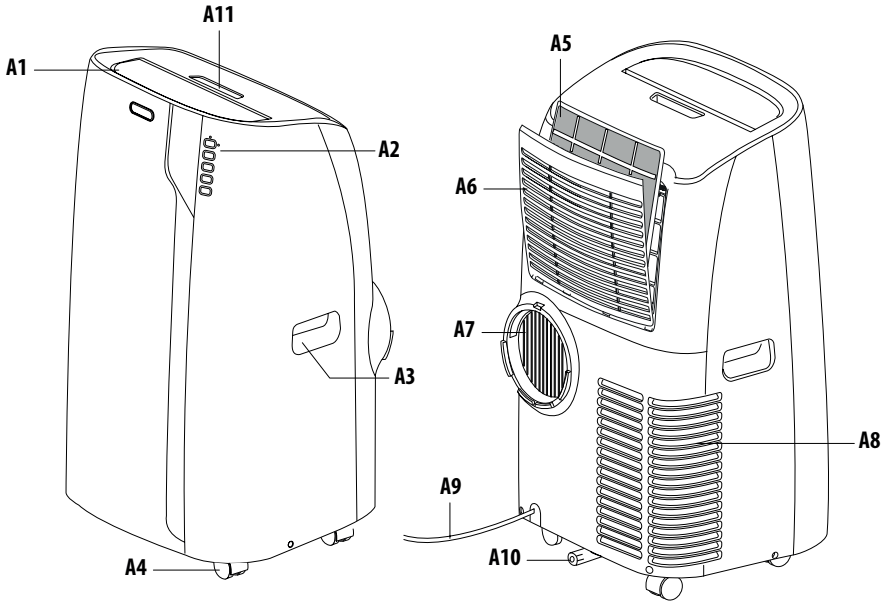

# Important safeguard

- Use this appliance only as described in this instruction manual.

As with any electrical appliance, the instructions aim to cover as many situations as possible. Caution and common sense should be used when operating and installing this air conditioner.

- This appliance has been manufactured to cool and dehumidify domestic environments and must not be used for other purposes.
- It is dangerous to alter or modify the unit's characteristics in any way.
- The appliance must be installed in accordance with the relevant national legislation.
- Should repairs be necessary, contact the nearest authorized Repair Service Center. Unauthorized servicing can be dangerous.
- The appliance is not intended for use by persons (including children) with reduced physical, sensory or mental capabilities, or lack of experience and knowledge, unless they have been given supervision or instruction concerning use of the appliance by a person responsible for their safety.

Children should be supervised to ensure that they do not play with the appliance.

- If the power cable is damaged, it must be replaced by the manufacturer or an authorized technical service centre in order to avoid all risk.
- Always ensure the appliance is plugged into a grounded 3-prong outlet. If you have any doubts check with a qualified electrician.
- Do not use extension cables.
- Before cleaning or maintenance operations, always unplug the unit from the outlet.
- Do not pull on or place strain on the power cord when moving the appliance.
- The appliance should not be installed where the atmosphere may contain combustible gases, oil or sulphur, or near heat sources.

- Do not rest hot or heavy objects on the appliance.
- Clean the filters at least once a week.
- Avoid using heaters near the unit.
- The unit should be transported in a vertical position. If this is not possible secure the unit at an angle, do not lie it horizontally.
- Before transporting the unit, drain the unit. After transportation, wait at least 6 hours before switching the unit on.
- The packaging materials can be recycled. You are therefore recommended to place them in the special containers for differentiated waste collection.
- This appliance is fitted with a special safety device. When the compressor switches off, this device prevents it from switching on again for at least 3 minutes.
- **WARNING:** Changes or modifications not expressly approved by the party responsible for compliance could void the user's authority to operate the equipment.

## Specific warnings for appliances with R410A refrigerant gas

R410A is a refrigerant that complies with European ecological standards; nevertheless, it is recommended not to pierce the cooling circuit of the machine. At the end of its useful life, deliver the appliance to a special waste collection centre for disposal. This hermetically sealed system contains fluorinated greenhouse gases.

## ENVIRONMENTAL INFORMATION:

This unit contains fluorinated greenhouse gases covered by the Kyoto Protocol.

Maintenance and disposal must be carried out by qualified personnel only (R410A, GWP=2088).

## Save these instructions

This product is for household only

## INTRODUCTION

Thank you for choosing a De'Longhi product. Please take a few moments to read the instructions to avoid risks or damage to the appliance.

## DESCRIPTION

### Description of the appliance (see page 3 - A)

- A1 air outlet flap
- A2 control panel
- A3 handles
- A4 castors
- A5 air filter
- A6 air intake grille
- A7 air exhaust hose housing
- A8 air intake grille
- A9 power cable
- A10 drainage hose with cap
- A11 CST remote control compartment

### Description of the accessories (see page 3 - B)

- B1 adapter for window bracket
- B2 air exhaust hose
- B3 hose adaptor
- B4 additional window bracket
- B5 window bracket with wing nut
- B6 window bracket cap
- B7 CST (Cool Surround Tecnology) remote control
- B8 end of season accessories bag (\*not on all models)
- B9 end of season dust cover (\*not on all models)
- B10 stripping foam

## ELECTRICAL CONNECTION

Before plugging the appliance into the outlet, check that:

- The outlet's power supply corresponds to the value indicated on the rating label on the back of the appliance.
- The outlet and electrical circuit are adequate for the appliance.
- The outlet is a 3-hole grounded outlet (⚡). If this is not the case, you must choose another outlet. Failure to follow these important safety instructions absolves the manufacturer of all liability.

**If it becomes necessary, the power cable must be replaced by a qualified professional only.**

## USE

The instructions below will enable you to prepare your air conditioner for operation as efficiently as possible. Before use, make sure the air intake and air outlet flap are unobstructed.

**Please note:** This appliance is provided with an auto-evaporation feature for condensate removal during cooling and dehumidifying modes.

## AIR CONDITIONING INSTALLATION

**For optimal results see the figures below for the suggested minum distances.**

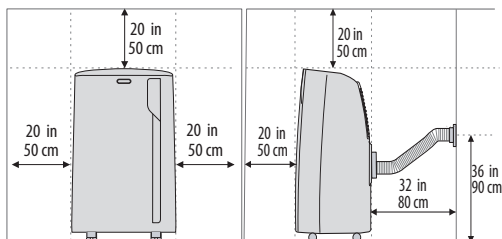

### DOUBLE-HUNG WINDOW

- Place the window bracket (B5) in the window sill, extend the bracket fully within the window frame (fig. 1).

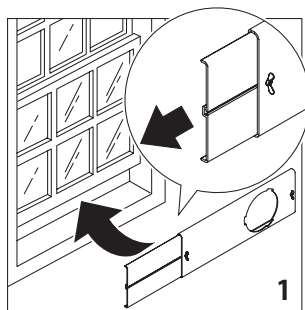

- Fix the bracket by the wing nut (fig. 2). Attach the provided stripping foam (B10) to the top of the window bracket and then lower the window onto the bracket. (Should the window bracket be too large for the window the plastic can be cut with a saw by a qualified professional.)

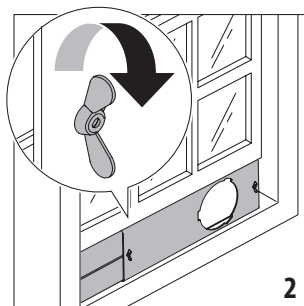

- If the windows are large, use additional window bracket (B4) to cover your window aperture, extending it to the required length, then blocking it with the locking wing nut supplied (fig. 3).

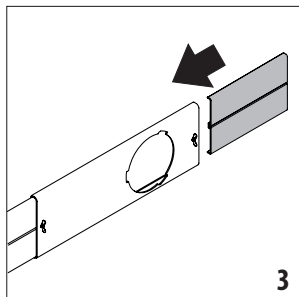

- Insert and lock the accessory for window bracket (B1) already assembled to the air exhaust hose, into the slot of the window bracket (fig. 4).

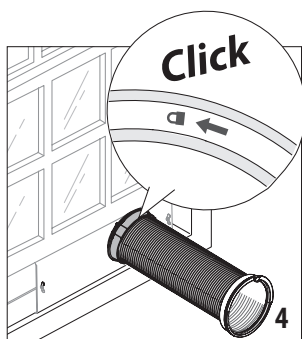

- In order to facilitate the fitting of the air exhaust hose (B2) in the relevant housing located on the rear side of the appliance, position the hose adapter's tabs (B3) in a vertical axis as shown in fig. 5.

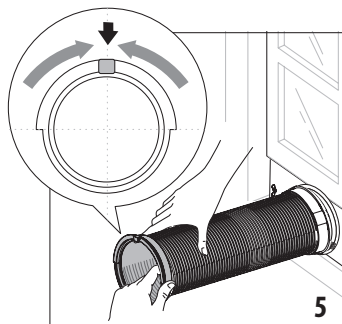

- Fit the air exhaust hose (B2) in the relevant housing located on the rear side of the appliance (fig. 6).

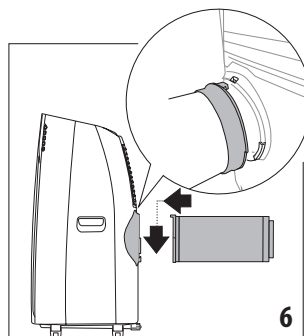

## SLIDING WINDOWS

- Thanks to the locking wing nut, it's possible to use the window bracket also for sliding windows. Position the hole of the bracket so to allow a correct installation of the exhaust hose.

## OPERATING FROM THE CONTROL PANEL

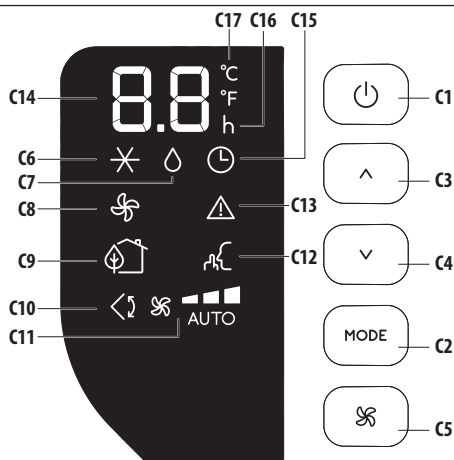

## DESCRIPTION OF THE CONTROL PANEL (C)

- C1.** ON/STAND-BY (on/off) key
- C2.** Function selection key MODE (air conditioning, dehumidifying, fan)
- C3.** Increase key
- C4.** Decrease key
- C5.** Fan speed selection key (MIN/MED/MAX/AUTO)
- C6.** Air conditioning symbol
- C7.** Dehumidifying symbol
- C8.** Fan symbol
- C9.** ECO REAL FEEL symbol/status indicator
- C10.** Swing symbol
- C11.** Fan speed indicator
- C12.** ARCTIC WHISPER EXTREME symbol

- C13. Alarm symbol
- C14. Set temperature values, programmed on/off timer
- C15. Timer symbol
- C16. Timer indicator
- C17. Selected temperature scale indicator

## CONTROL PANEL OPERATION

### TURNING THE APPLIANCE ON AND OFF

Insert the plug in the socket. Two dashes appear on the display indicating that the appliance is in stand-by.



Touch the  (C1) key to turn ON the appliance. The flap A1 will open after few seconds. When the appliance comes ON the last function set before it was shut off is activated.

**Please note:** If start-up is not continued, after a few minutes the display light dims in order to reduce energy consumption. To turn the appliance off, touch the  key and then pull the plug.

**Please note:** Never turn off the air conditioner by simply pulling the plug. Touch the  key in order to put your air conditioner in stand-by and wait a few minutes before pulling the plug. In this manner, the appliance can perform the operating status checks.

### MODES SELECTION

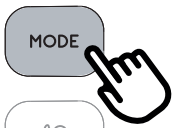



To select the desired operating mode, touch repeatedly the MODE key (C2) until the desired function is selected.

#### \* AIR CONDITIONING MODE











This is ideal for hot and humid weather when the room needs to be cooled. This function also helps dehumidify the air.

To correctly set this mode:

- Touch repeatedly the **MODE** key (C2) until the air conditioning  symbol appears. The display will show the desired temperature.
- To change the temperature to be reached, touch the  (C3) or  (C4) key.

- Select the desired fan speed by touching the  (C5) key.

The speeds available are:

-   **Minimum speed:** when maximum silent operation is desired.
-   **Medium speed:** when the noise level needs to be low but with a good comfort level.
-   **Maximum speed:** to reach the desired temperature as soon as possible.
-   **Auto:** the appliance automatically chooses the best fan speed based on the temperature select ed and the environmental conditions.

### ◊ DEHUMIDIFYING MODE



This is ideal for reducing humidity in the room (spring and autumn, damp rooms, rainy periods, etc). For this type of use, the appliance must be set up as for air conditioning mode. That is, the air exhaust hose (B2) must be fitted to the appliance to allow the humidity to be discharged outside.

To correctly set this mode:



- Touch repeatedly the **MODE** key (C2) until the dehumidifying  symbol appears.
- The appliance will automatically choose the best air flow.

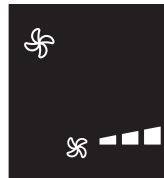





### ✻ FAN MODE



When using this mode, the air exhaust hose (B2) does not need to be attached to the appliance.

To correctly set this mode:

- Touch repeatedly the **MODE** (C2) key until the fan  symbol appears.
  - Select the desired air flow by pressing  button (C5).
- The air flows available are:

-   **Minimum air flow:** when most silent operation is desired.
-   **Medium air flow:** when the noise level needs to be low but with a good comfort level.
-   **Maximum air flow:** for maximum performance.

## SELECT THE TEMPERATURE SCALE

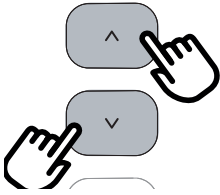

The temperature can be displayed in °C or °F. To change the temperature unit of measure touch both the increase ^ (C3) or decrease v (C4) keys for about 10 sec.

## OPERATING FROM THE CST (Cool Surround Tecnology) REMOTE CONTROL

The CST remote controller is based on Bluetooth® Low Energy communication with the Pinguino.

### INSERTING OR REPLACING THE BATTERIES

- Remove the cover on the rear of the remote control.
- Insert or replace the batteries with two new LR6 "AA" 1.5V batteries, inserting them correctly (see the instructions inside the battery compartment) (fig. 7).
- Replace the cover.

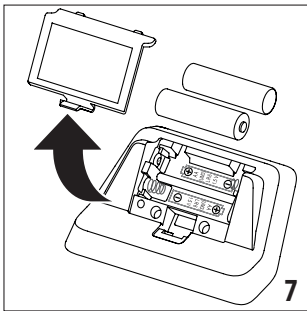

If the remote control unit is replaced or discarded, the batteries must be removed and disposed of in accordance with current legislation as they are harmful to the environment.

Do not mix old and new batteries.

Do not mix alkaline, standard (carbon-zinc) or rechargeable batteries. Do not dispose of batteries in fire. Batteries may explode or leak. If the remote control is not be used for a certain length of time, remove the batteries. Use only battery within the expired date.

## DESCRIPTION OF THE CST REMOTE CONTROL

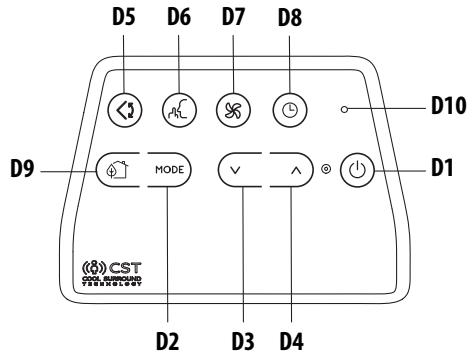

- D1** ON/STAND-BY (on/off) button
- D2** MODE button
- D3** Decrease button
- D4** Increase button
- D5** Swing button (flap swing)
- D6** ARCTIC WHISPER EXTREME button
- D7** Air flow button
- D8** Timer button
- D9** ECO REAL FEEL button
- D10** Indication LED

### USING THE CST REMOTE CONTROL

The CST remote control senses temperature and humidity like a thermostat for a personalized custom cool around you. By keeping the CST remote nearby, it will track humidity and temperature around you making sure you'll always enjoy your desired comfort.

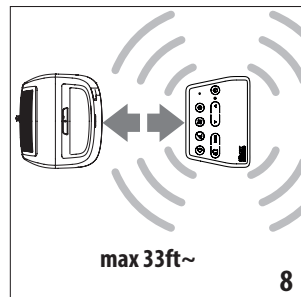

- The remote control must be no more than about 33 ft (10 meters) away from the appliance (fig. 8) (even in non line of sight). The maximum range may be lower depending on the environment. It belongs to Bluetooth class 2 device class.



- The CST remote control must be handled with care. Do not drop it or expose it to direct sunlight or sources of heat. It is advisable to keep the CST remote control placed on a table or a flat surface. Do not hold the CST remote control in your hand for long time to avoid altering the reading of the sensors.
- The CST sensors are also disabled if the CST remote control is positioned at a distance less than 3.3ft (1 m) from the unit.
- The CST remote control is equipped with touch sensitive buttons.
- The CST remote control is equipped with a dual color LED (D10) (white/red). White indications are used for:
  - signaling the touching of each button with 3 fast flashes
  - it blinks every 30 seconds for data transmission
  - signaling the entering of pairing phase with periodic blinking
  - signaling the battery status is "good"
- The same indications but in red color mean that the batteries are starting to be exhausted.

**Please note:** The remote control can be safely stored in the appropriate compartment (A11).

### TURNING THE APPLIANCE ON/OFF



- Plug into the outlet.
- Touch the  ON/STAND-BY button (D1). When turned ON, the air conditioner starts operating in the same mode as when it was turned off.
- Touch the  ON/STAND-BY button (D1) again to switch the appliance off.

**Please note:** Never switch the appliance off by removing the plug. Always switch it off by touching the  ON/STAND-BY button (D1) and waiting for a few minutes before removing the plug. Only in this way the appliance will perform its standard checks.

### SELECTING THE OPERATING MODES

The operating modes available on the CST remote control through the MODE button (D2) correspond to those on the appliance control panel (C).





### SELECTING THE TEMPERATURES

In conditioning mode touch  button (D3) or  (D4) to select the desired temperature.

### SELECTING THE AIR FLOW



In conditioning and fan modes, touch  button (D7) to select the desired air flow.

The air flows available are:

-   **Minimum air flow:** when room has cooled down and you want a quieter operation.
-   **Medium air flow:** when the noise level needs

to be low but with a good comfort level.

  **Maximum air flow:** for maximum performance.

  **Auto:** the appliance automatically chooses the air flow based on the temperature selected and the environmental conditions. This selection is only available in air conditioning mode.

### ECO REAL FEEL FUNCTION

ECO REAL FEEL is the innovative De'Longhi technology that works simultaneously on temperature reduction and humidity control, securing the best comfort level. With traditional systems, optimal comfort conditions may be reached but not secured over time. With ECO REAL FEEL, once optimal comfort is reached, compressor operation and air flow are automatically modulated to keep it consistent over time and save up to 30% on energy usage. To activate the function, touch the  button (D9) on remote control and the ECO REAL FEEL symbol appears.

The "ECO REAL FEEL" status indicator (C9) becomes white for approximately 1 minute to indicate that the appliance is checking the room conditions.

Afterwards the "ECO REAL FEEL" status indicator (C9) changes color as it approaches comfort conditions (see following diagram).

For this type of use, the appliance must be set up in the air conditioning mode.

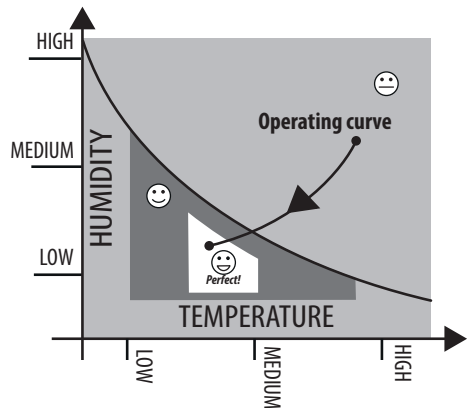



**ORANGE LIGHT:** Room conditions far from optimal level.



**GREEN LIGHT:** Most people feel good room conditions, near optimal level.



**BLUE LIGHT:** Best comfort level.  
*Perfect!*

- In particularly severe environmental conditions (large size room, high temperature or humidity outside, poor insulation of the room, too many of people or strong heat load in the room, strong exposure to the sun ...) this device may not be able to reach the best comfort level.

### ARCTIC WHISPER EXTREME (available in air conditioning mode only)

By activating this function, the operating noise is further reduced. To activate, touch the  button (D6) on the remote control. The display shows the related symbol (C12).



### SWING FUNCTION

This function moves the flap, evenly distributing the air into the room.

When the  Swing button (D5) is touched, the flap will begin to move forwards and backwards alternatively.

If touched again, the flap will be locked into its current position. When the button is next touched, the flap will start to move forwards and backwards again.

**Please note:** in order to avoid damaging the internal mechanisms, the flap must not be moved manually.

### SETTING THE TIMER



The timer allows the delayed start up or shut down of the appliance. This function will prevent wasting electricity by optimizing the operating periods.

#### How to program delayed shut down

- While the appliance is ON in any operating mode, delayed shut down can be programmed.

- Touch the  timer button (D8): the timer symbol (C15) and hours (C16) light up.





- Touch the  (D3) and  (D4) buttons until the desired number of hours to shut down appears on the display.

A few seconds after the timer is set, the setting is acquired, the display shows the operating mode and the timer symbol stays lit. Once the set time is elapsed, the air conditioner goes into Standby. To cancel the timer program, touch the  timer button (D8) twice. The timer symbol (C15) will go off.

**Please note:** Once the timer has been activated, by touching the timer button only one time, the remaining hours to shut down will be displayed.

#### How to program delayed start up

- Plug in the appliance and set to standby.
- Touch the  timer button (D8): the timer symbol (C15) and hours (C16) light up.
- Touch the  (D3) and  (D4) buttons until the desired number of hours to start up appears. Start up can be programmed at any time within the 24 hours that follow.

When the set time is elapsed, the appliance will start to operate in the same operating mode that was previously set.

To cancel the timer program, touch the timer button (D8) twice. The timer symbol (C15) will go off.

**Please note:** Once the timer has been activated, by touching the timer key only one time, the remaining hours to the start up will be displayed.

### REPEAT PAIRING OF CST REMOTE CONTROL

The CST remote control is already pair to this DeLonghi Pinguino appliance. In case you want to pair with another DeLonghi Pinguino device, or in case of a pairing of brand new CST remote control, the user needs to put the unit in Standby mode and touch for 10 seconds the MODE selection button (D2) on the CST remote control. The LED (D10) starts blinking periodically indicating the pairing phase.

Then, press for 10 seconds the MODE button (C2) on the Pinguino unit until a double beep is emitted. The pairing phase is signaled on display by means of a fast flashing of the dot in the middle of the digits.

When the two devices complete the pairing dialogue, the PAC emits a double 'beep'. The display will return to as it normally

appears in the Standby mode.

**NOTE:** pairing must be done within 60 seconds.

## FCC AND CANADA EMC COMPLIANCE INFORMATION

This device complies with Part 15 of the FCC Rules. Operation is subject to the following two conditions:

- (1) This device may not cause harmful interference, and
- (2) This device must accept any interference received, including interference that may cause undesired operation.

**Please note:** This equipment has been tested and found to comply with the limits for a Class B digital device, pursuant to part 15 of the FCC Rules. These limits are designed to provide reasonable protection against harmful interference in a residential installation. This equipment generates, uses and can radiate radio frequency energy and, if not installed and used in accordance with the instructions, may cause harmful interference to radio communications. However, there is no guarantee that interference will not occur in a particular installation. If this equipment does cause harmful interference to radio or television reception, which can be determined by turning the equipment off and ON, the user is encouraged to try to correct the interference by one or more of the following measures:

- Reorient or relocate the receiving antenna.
- Increase the separation between the equipment and receiver.
- Connect the equipment into an outlet on a circuit different from that to which the receiver is connected.
- Consult the dealer or an experienced radio/TV technician for help.

Approved under the certification provision of FCC Part 15 as a Class B Digital Device.

Caution: Changes or modifications not expressly approved by the manufacturer could void the user's authority to operate this device.

**Caution:** To comply with the limits of the Class B digital device, pursuant to Part 15 of the FCC Rules, this device is to comply with Class B limits. All peripherals must be shielded and grounded. Operation with non-certified peripherals or non shielded cables may result in interference to radio or reception.

This Class B digital apparatus complies with Canadian ICES-003. CAN ICES-3 (B)/NMB-3(B)

## WIRELESS TRANSMITTER COMPLIANCE INFORMATION

The term "IC:" before the radio certification number only signifies that Industry Canada technical specifications were met. This device complies with Industry Canada's licence-exempt RSSs. Operation is subject to the following two conditions:

- (1) This device may not cause interference; and
  - (2) This device must accept any interference, including interference that may cause undesired operation of the device.
- This equipment complies with FCC and IC radiation exposure limits set forth for an uncontrolled environment. This equipment should be installed and operated with minimum distance 20cm between the appliance and your body. This transmitter must not be co-located or operating in conjunction with any other antenna or transmitter.

## FCC/IC RADIATION EXPOSURE STATEMENT

This equipment complies with FCC/IC RSS-102 radiation exposure limits set forth for an uncontrolled environment. This equipment should be installed and operated with minimum distance 20cm between the radiator & your body.

### Host device Labeling

This device includes the following module.

Contains FCC ID: WAP-2011

### Host device Labeling

This device includes the following module.

Contains IC: 7922A-2011

FCC Responsible party:

De Longhi America

Upper Saddle River NJ 07452

201-919-4000

## USAGE TIPS

- The CST remote control has humidity/temperature sensors on board. It is suggested not to completely cover it with hands or clothes; it is as well suggested not to place in obstructed air flow zones. In addition to that it is preferable to keep the device far from direct sunlight exposure or heat sources in order to avoid inaccurate sensor readings.
- The CST remote control is equipped with touch sensitive buttons. Operate with clean hands and without dust or liquids nearby.
- The CST Remote control is expected to run for approx. 6 months with the same batteries. This assumption is based on the use of 2300 mAh LR6 "AA" batteries.

## SELF-DIAGNOSIS

The appliance has a self diagnosis system to identify a number of warning/malfunctions. Error messages are displayed on the appliance display.

IF ... IS SHOWN,	IF ... IS SHOWN,	IF ... IS SHOWN,	IF ... IS SHOWN,	IF ... IS SHOWN,	IF ... IS SHOWN,
Lc	Hc	Lh	Pf △	Hl △	Ei △
“Low Temperature” (Frost prevention)	“High Temperature”	“Low humidity”	“Probe Failure” (Probe damaged)	“High Level” (Internal tray full)	“Communication Failure” (Internal communication issue)
<b>..WHAT SHOULD I DO?</b>	<b>..WHAT SHOULD I DO?</b>	<b>..WHAT SHOULD I DO?</b>	<b>..WHAT SHOULD I DO?</b>	<b>..WHAT SHOULD I DO?</b>	<b>..WHAT SHOULD I DO?</b>
The appliance is fitted with a frost protection device to avoid excessive formation of ice. The appliance starts up again automatically when the defrosting process is completed.	The appliance is fitted with an overheating device which in case of operating conditions with excessive room temperature for a long period, will switch the appliance to ventilate only. The appliance will be automatically restored as soon as the temperature will be close to the operating limit conditions.	This message will only be displayed when in Eco Real Feel function, indicating that the room humidity level is extremely low. To resume operation, switch the unit to any other mode other than the Eco Real Feel function.	If this is displayed, call customer service	Empty the internal safety tank following the instructions in the section “End of season operations”	If this is displayed, call customer service

## TIPS FOR CORRECT USE

To ensure optimal results from your air conditioner, follow these recommendations:

- Close the windows and doors where air conditioner will be used. When installing the air conditioner semi-permanently, you should leave a door slightly open (as little as 0,39 inches - 1 cm) to guarantee proper ventilation.
- Never use the appliance in very damp rooms (laundries for example).
- Protect the room from direct exposure to the sun by partially closing curtains and/or blinds to make the appliance much more economical to run.
- Never use the appliance outdoors.
- Make sure there are no heat sources in the room.
- Make sure the air conditioner is standing on a level surface.
- Never rest objects of any kind on the air conditioner.

- Never obstruct the air intake or air outlet flap (see fig. below).

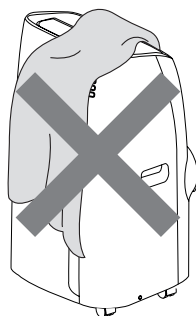

*do not cover the appliance*

## CLEANING

Before cleaning or maintenance, turn the appliance off by touching the  button, then unplug from the outlet.

### CLEANING THE APPLIANCE

You should clean the appliance with a slightly damp cloth then dry with a dry cloth. For safety reasons, never wash the air conditioner with water.

**Attention!** Never use petrol, alcohol or solvents to clean the appliance. Never spray insecticide liquids or similar.

### CLEANING THE AIR FILTER

If the filter is dirty, air circulation is compromised and the efficiency of the appliance decreases. It is therefore good practice to clean the filter at regular intervals. The frequency depends on the duration and conditions of operation. If the unit is used constantly or systematically, you are recommended to clean the filter once a week. The filter is housed in the intake grille. To clean the filter, extract as shown in fig. 9.

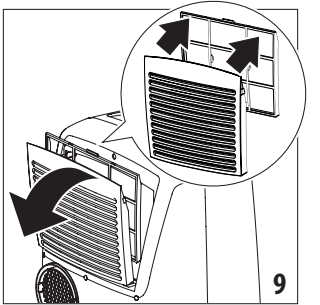

Use a vacuum cleaner to remove the dust collected on the filter. If it is very dirty, immerse in warm water and rinse a number of times. The water should never be hotter than 104°F. After washing the filter, allow it to dry completely before repositioning it. The filter helps capture dust and pollen.

### START OF SEASON CHECKS

Make sure the power cable and plug are undamaged and the electrical outlet is in working order. Follow the installation instructions precisely.

### END OF SEASON OPERATIONS

To drain all water from the circuit, remove the external cap by unscrewing it in the counter clockwise direction and allow the water to drain out into a basin (fig. 10).

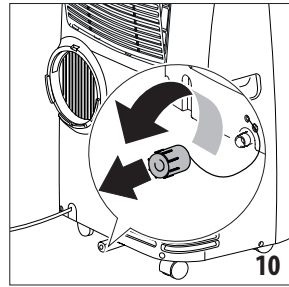

When the appliance is empty, replace the caps. Clean the filter and dry thoroughly before putting back. In order to properly storage the appliance at the end of the season, we suggest you cover it with the supplied end of season dust cover (B9) and you put the accessories in the relevant end of season accessories bag (B8).

**\*dust cover and accessories bag only included with some models.**

## TECHNICAL SPECIFICATIONS

Power supply voltage	see rating label
Max. absorbed power during air conditioning	"
Refrigerant	"
Cooling capacity	"

## ONLY FOR SERVICE CENTERS USE

THE WIRING DIAGRAM IS LOCATED INSIDE THE UNIT.

## LIMIT CONDITIONS

Room temperature for air conditioning	61° ÷ 95°F (16-35 °C)
Maximum relative humidity	80% RH

**Please note:** outside of these conditions, the unit will take longer or may not reach the cooling temperature that is set.

**Transport, filling, cleaning, recovery and disposal of refrigerant should be performed by a technical service center appointed by the manufacturer only.**

**The appliance should be disposed of by a specialized center appointed by the manufacturer only.**

### **Attention! TO AVOID DAMAGE TO THE UNIT:**

NEVER TRANSPORT OR TURN THE APPLIANCE UPSIDE DOWN OR ON ITS SIDE. IF THIS OCCURS, WAIT 6 HOURS BEFORE TURNING THE APPLIANCE ON, 24 HOURS IS RECOMMENDED. After the unit has been on its side, oil needs to return to the compressor to ensure proper function. Without allowing the unit this time (6-24 hours) the unit may function for only a short time, and then the compressor will break down from lack of oil.

## TROUBLESHOOTING

PROBLEM	CAUSE	SOLUTION
The air conditioner does not come ON	it is not plugged into the outlet	plug into the outlet
	there is no power	wait for the current to return
	the internal safety device has tripped	call the Service Center
The air conditioner works for a short time only	there are bends or kinks in the air exhaust hose	position the air hose correctly, keeping it as short and free of curves as possible to avoid bottlenecks
	something is preventing the air from being discharged	check and remove any obstacles obstructing air discharge
The air conditioner works, but does not cool the room	windows, doors and/or curtains open	close doors, windows and curtains, bearing in mind the "TIPS FOR CORRECT USE" given above
	there are heat sources in the room (oven, hairdryer, etc	minimize heat sources impact by setting on low or unplugging unnecessary sources
	the air exhaust hose is detached from the appliance	fit the air exhaust hose in the housing at the back of the appliance (fig. 6).
	filter clogged	clean or replace the filter as described above
During operation, there is an unpleasant smell in the room	filter clogged or dirty	clean the filter as described above
The air conditioner does not operate for about three minutes after restarting it	an internal safety device prevents the appliance from being restarted until three minutes have elapsed since it was last turned off	wait. This delay is part of normal operation.
The scripts Lt/Ht/Lh/PF/HL/Ei and the symbol  appear on display.	the appliance has a self diagnosis system to identify a number of malfunctions.	see the SELF-DIAGNOSIS chapter

# Précautions importantes

- Utilisez cet appareil uniquement tel que décrit dans le présent manuel d'instructions. Comme avec tous les appareils électriques, les instructions visent à couvrir autant de situations que possible. Il faut utiliser des précautions et du bon sens lorsque vous installez et faites fonctionner ce conditionneur d'air.
- Cet appareil a été fabriqué pour refroidir et déshumidifier les environnements domestiques et il ne doit pas être utilisé dans d'autres buts.
- Il est dangereux d'altérer ou de modifier les caractéristiques de l'unité de toutes façons.
- L'appareil doit être installé conformément à la législation nationale.
- En cas de réparations, contactez le Centre de service de réparations le plus proche. Il peut être dangereux de réparer l'appareil sans autorisation.
- L'appareil n'est pas prévu pour des personnes (y compris des enfants) dont les capacités physiques, sensorielles ou mentales sont diminuées, ou manquent d'expérience et de connaissances, sauf s'ils reçoivent de la supervision ou des instructions sur l'utilisation de l'appareil par une personne responsable de leur sécurité.  
Les enfants doivent être supervisés pour s'assurer qu'ils ne jouent pas avec l'appareil.
- Si le câble d'alimentation est endommagé, il doit être remplacé par le fabricant ou un centre de maintenance technique autorisé afin d'éviter tout risque.
- Vérifiez toujours que l'appareil est branché dans une prise à 3 fiches reliée à la terre. Si vous avez des doutes, vérifiez avec un électricien qualifié.
- N'utilisez pas de rallonge.
- Avant toute opération de nettoyage ou de maintenance, débranchez toujours l'appareil de la prise.
- Ne tirez pas sur le cordon d'alimentation ni n'appliquez de contraintes lorsque vous déplacez l'appareil.
- L'appareil ne doit pas être installé là où l'atmosphère peut contenir des gaz combustibles, de l'huile ou du soufre, ou près d'une source de chaleur.

- Ne posez pas d'objets chauds ou lourds sur l'appareil.
- Nettoyez les filtres au moins une fois par semaine.
- Évitez d'utiliser des chauffages près de l'appareil.
- L'appareil doit être transporté en position verticale. S'il n'est pas possible de placer l'appareil dans un angle, ne le couchez pas horizontalement.
- Avant de transporter l'appareil, purgez-le. Après le transport, attendez au moins 6 heures avant d'allumer l'appareil.
- Les matériaux d'emballage sont recyclables. Vous devriez par conséquent les placer dans des conteneurs spéciaux pour le tri sélectif des déchets.
- Cet appareil est équipé d'un dispositif de sécurité. Lorsque le compresseur est éteint, ce dispositif l'empêche de s'allumer pendant 3 minutes.
- AVERTISSEMENT: Les modifications non expressément approuvées par l'entité responsable de la conformité peuvent annuler l'autorisation de l'utilisateur d'utiliser l'équipement.

## Avertissements spécifiques concernant les appareils contenant du gaz réfrigérant R410A

Le R410A est un réfrigérant qui respecte les normes écologiques européennes ; néanmoins, il est recommandé de ne pas percer le circuit de refroidissement de la machine. A la fin de sa vie utile, remettez l'appareil à un centre de collecte des déchets spéciaux pour son élimination. Ce système hermétiquement scellé contient des gaz à effet de serre fluorés.

## INFORMATIONS ENVIRONNEMENTALES :

Cet appareil contient des gaz à effet de serre fluorés couverts par le protocole de Kyoto.

La maintenance et l'élimination doivent être effectuées uniquement par du personnel qualifié (R410A, GWP=2088).

## Conservez ces instructions

Ce produit est destiné au foyer uniquement

## INTRODUCTION

Merci d'avoir choisi un produit De'Longhi. Veuillez prendre un instant pour lire les instructions afin d'éviter les risques ou d'endommager l'appareil.

## DESCRIPTION

### Description de l'appareil (voir page 3 - A)

- A1 volet de sortie d'air
- A2 tableau de commande
- A3 poignées
- A4 roulettes
- A5 filtre à air
- A6 grille d'entrée d'air
- A7 logement du flexible d'évacuation d'air
- A8 grille d'entrée d'air
- A9 câble d'alimentation
- A10 flexible de purge avec bouchon
- A11 logement de la télécommande CST

### Description des accessoires (voir page 3 - B)

- B1 adaptateur pour support de fenêtre
- B2 flexible d'évacuation d'air
- B3 adaptateur pour flexible
- B4 support de fenêtre supplémentaire
- B5 support de fenêtre avec écrou à oreilles
- B6 cache de support de fenêtre
- B7 télécommande CST (Cool Surround Technology)
- B8 sac d'accessoires de fin de saison (\*pas disponible sur tous les modèles)
- B9 pare-poussière de fin de saison (\*pas disponible sur tous les modèles)
- B10 bande mousse adhésive

## RACCORD ÉLECTRIQUE

Avant de brancher l'appareil dans la prise, vérifiez les points suivants :

- L'alimentation électrique de la prise secteur correspond à la valeur indiquée sur la plaque signalétique à l'arrière de l'appareil.
- La prise et le réseau électrique conviennent à l'appareil.
- La prise est une prise à 3 fiches reliée à la terre (⚡). Si ce n'est pas le cas, vous devez choisir une autre prise. Le non-respect de ces instructions de sécurité importantes dégage le fabricant de toute responsabilité.

**Si cela devient nécessaire, le câble d'alimentation doit être remplacé uniquement par un professionnel qualifié.**

## UTILISATION

Les instructions ci-dessous vous permettront de préparer votre conditionneur d'air aussi efficacement que possible avant sa mise en service. Avant d'utiliser l'appareil, assurez-vous que la prise d'air et le volet de sortie d'air ne sont pas obstrués.

**Remarque :** L'appareil est fourni avec une fonction d'auto-évaporation permettant d'éliminer le condensat pendant les modes de refroidissement et de déshumidification.

## INSTALLATION DE LA CLIMATISATION

**Pour des résultats optimaux, voir les illustrations ci-dessous pour les distances minimales conseillées.**

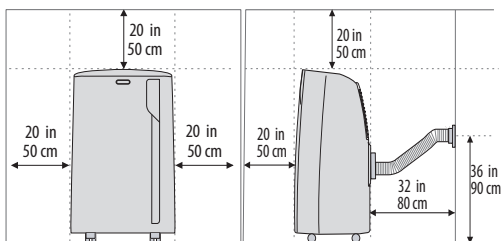

### FENÊTRE À GUILLOTINE DOUBLE

- Placez le support de fenêtre (B5) dans l'appui de fenêtre, étendez complètement le support à l'intérieur du cadre de fenêtre (fig. 1).

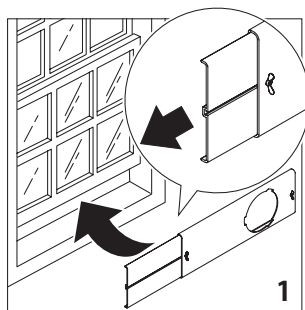

- Fixez le support avec l'écrou à oreilles (fig. 2). Fixez la bande de mousse fournie (B10) en haut du support de fenêtre puis abaissez la fenêtre sur le support. (Si le support de fenêtre est trop grand pour la fenêtre, le plastique peut être coupé avec une scie par un professionnel qualifié.)

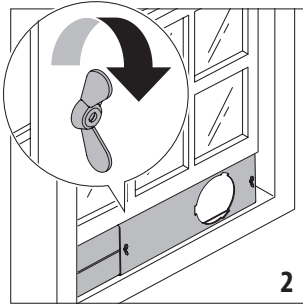

- Si les fenêtres sont grandes, utilisez un support de fenêtre supplémentaire (B4) pour couvrir l'ouverture de votre fenêtre, en l'étirant à la longueur requise, puis en le bloquant avec l'écrou à oreilles fourni (fig. 3).

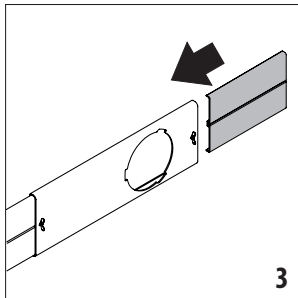

- Insérez et verrouillez l'accessoire pour support de fenêtre (B1) déjà monté sur le flexible d'évacuation d'air, dans la fente du support de fenêtre (fig. 4).

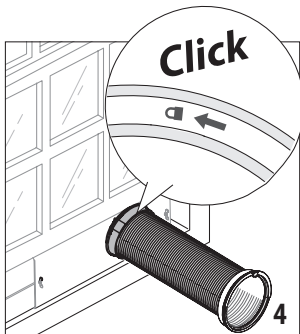

- Pour faciliter le montage du flexible d'évacuation d'air (B2) dans le logement prévu à cet effet situé à l'arrière de l'appareil, positionnez les pattes de l'adaptateur de flexible (B3) verticalement comme indiqué dans la fig. 5.

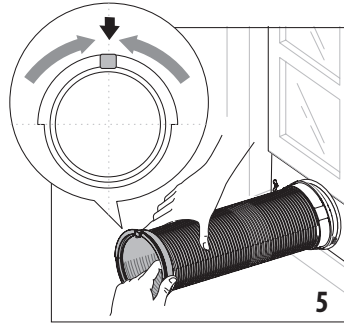

- Montez le flexible d'évacuation d'air (B2) dans le logement prévu à cet effet, situé à l'arrière de l'appareil (fig. 6).

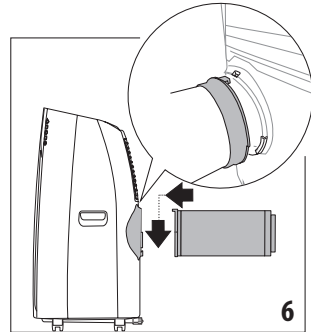

## FENÊTRES COULISSANTES

- Grâce à l'écrou à oreilles, il est possible d'utiliser le support de fenêtre également pour les fenêtres coulissantes. Positionnez le trou du support de façon à permettre une installation correcte du flexible d'échappement.

## MANIPULATION À L'AIDE DU PANNEAU DE COMMANDE

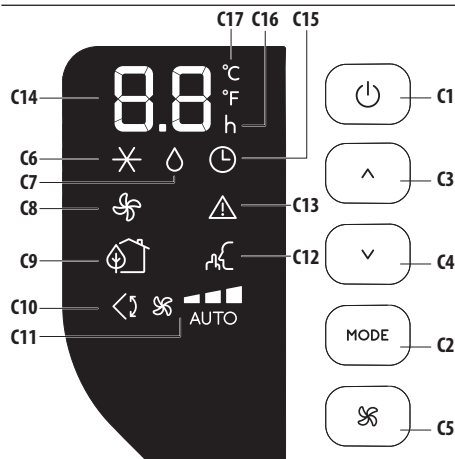

### DESCRIPTION DU PANNEAU DE COMMANDE (C)

- C1. Touche ON/STAND-BY (marche/arrêt)
- C2. Touche de sélection de fonction MODE (climatisation, déshumidification, ventilateur)
- C3. Touche augmentation
- C4. Touche diminution
- C5. Touche de sélection de la vitesse du ventilateur (MIN/MOY/MAX/AUTO)
- C6. Symbole de climatisation
- C7. Symbole de déshumidification
- C8. Symbole de ventilation
- C9. Symbole/indicateur d'état ECO REAL FEEL
- C10. Symbole Swing
- C11. Indicateur de vitesse du ventilateur
- C12. Symbole ARCTIC WHISPER EXTREME
- C13. Symbole Alarme
- C14. Valeurs de température configurées, temps de marche/arrêt programmé
- C15. Symbole minuterie
- C16. Indicateur minuterie
- C17. Indicateur d'échelle de température sélectionnée

## MANIPULATION À PARTIR DU PANNEAU DE COMMANDE

### ALLUMAGE ET ARRÊT DE L'APPAREIL

Insérez le bouchon dans la prise. Deux tirets apparaissent sur l'écran indiquant que l'appareil est en mode veille.



Appuyez sur la touche  (C1) pour mettre l'appareil en marche.

Le volet A1 s'ouvre au bout de quelques secondes. Lorsque l'appareil s'allume, la dernière fonction activée avant l'extinction se réactive.

**Remarque :** Si le démarrage n'est pas continu, après quelques minutes la lumière d'affichage diminue pour réduire la consommation d'énergie.

Pour éteindre l'appareil, appuyez sur la touche  puis débranchez la prise.

**Remarque :** N'éteignez jamais le conditionneur d'air en débranchant simplement la fiche de la prise. Appuyez sur la touche  afin de placer votre conditionneur d'air en veille et attendez quelques minutes avant de débrancher la prise. De cette manière, l'appareil peut effectuer les vérifications de l'état fonctionnel.

### SÉLECTION DE MODE

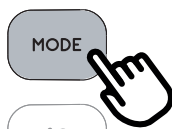



Pour sélectionner le mode de fonctionnement souhaité, appuyez plusieurs fois sur la touche MODE (C2) jusqu'à ce que la fonction souhaitée soit sélectionnée.

### ✕ MODE CONDITIONNEMENT











Ce mode de fonctionnement est idéal par temps chaud et humide lorsque la pièce a besoin d'être refroidie. Cette fonction aide également à déshumidifier l'air.

Pour régler correctement ce mode :

- Appuyez plusieurs fois sur la touche **MODE** (C2) jusqu'à ce que le symbole de conditionnement ✕ s'affiche. L'écran va afficher la température désirée.
- Pour changer la température qu'on souhaite atteindre, appuyez sur la touche  (C3) ou  (C4).
- Sélectionnez la vitesse souhaitée pour le ventilateur en appuyant sur la touche  (C5).

Les vitesses disponibles sont :

-   **Vitesse minimum** : quand on souhaite le fonctionnement le plus silencieux possible.
-   **Vitesse moyenne** : quand le niveau de bruit doit être bas ais avec un bon niveau de confort.
-   **Vitesse maximum** : pour atteindre la température souhaitée le plus rapidement possible.
-   **Auto** : L'appareil choisit automatiquement la AUTO vitesse de ventilateur la plus adaptée en fonction de la température choisie et des conditions environnementales.

## ◇ MODE DÉSHUMIDIFICATION



Ce mode est idéal pour réduire l'humidité dans la pièce (au printemps et à l'automne, dans les pièces humides, périodes pluvieuses, etc.). Pour ce type d'utilisation, l'appareil doit être réglé en mode conditionnement d'air. En d'autres termes, le flexible d'évacuation (B2) doit être fixé sur l'appareil pour permettre à l'humidité de se

décharger à l'extérieur. Pour régler correctement ce mode :

- Appuyez plusieurs fois que la touche **MODE** (C2) jusqu'à ce que le symbole ◇ de déshumidification s'affiche.
- L'appareil choisira automatiquement le débit d'air le plus adapté.

## ✪ MODE VENTILATEUR







Lorsque vous utilisez ce mode, le flexible d'évacuation d'air (B2) n'a pas besoin d'être fixé à l'appareil.

Pour régler correctement ce mode :

- Appuyez plusieurs fois sur la touche **MODE** (C2) jusqu'à ce que le symbole ✪ de ventilateur s'affiche.
- Choisissez le débit d'air souhaité en appuyant sur la touche ✪ (C5).

Les débits d'air disponibles sont :

-   **Débit d'air minimum** : quand on souhaite un fonctionnement le plus silencieux possible.
-   **Débit d'air moyen** : lorsque le niveau de bruit doit être faible mais avec un bon niveau de confort.

-   **Débit d'air maximum** : pour des performances maximales.

## SÉLECTIONNEZ L'UNITÉ DE MESURE DE LA TEMPÉRATURE

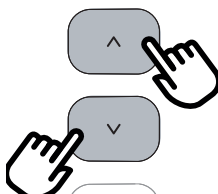

Il est possible d'afficher la température en °C ou en °F. Pour changer l'unité de mesure de la température, appuyez simultanément sur les deux touches d'augmentation ^ (C3) et de diminution v (C4) pendant environ 10 s.

## MANIPULATION AVEC LA TÉLÉCOMMANDE CST (Cool Surround Tecology)

La télécommande CST est basée sur la communication Bluetooth® Low Energy avec le Pinguino.

## METTRE EN PLACE OU REMPLACER LES PILES

- Retirez le couvercle à l'arrière de la télécommande.
- Mettez en place ou remplacez-les par de nouvelles piles LR6 "AA" 1.5V, en les introduisant correctement (voir les instructions présentes dans le logement des piles) (fig. 7).
- Remettez le couvercle en place.

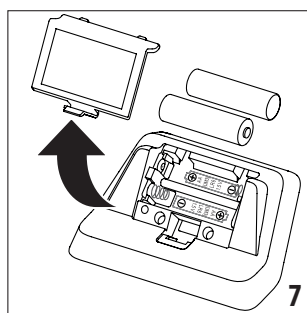

Si la télécommande est remplacée ou mise au rebut, les piles doivent être retirées et éliminées conformément à la législation actuelle car elles sont nocives pour l'environnement. Ne mélangez pas les anciennes et les nouvelles piles.

Ne mélangez pas des piles alcalines, standard (carbone-zinc) ou rechargeable (nickel-cadmium). Ne jetez pas les piles dans le feu. Les piles peuvent exploser ou fuir. Si vous n'utilisez plus la télécommande pendant un certain temps, retirez les piles. N'utilisez que des piles dont la date de péremption n'est pas dépassée.

## DESCRIPTION DE LA TÉLÉCOMMANDE CST

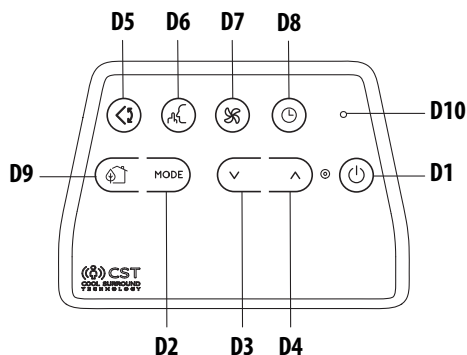

**D1** Bouton ON/STAND-BY (on/off)

**D2** Bouton MODE

**D3** Bouton de diminution

**D4** Bouton d'augmentation

**D5** Bouton Swing (basculement du volet)

**D6** Bouton fonction ARCTIC WHISPER EXTREME

**D7** Bouton de débit d'air

**D8** Bouton de minuterie

**D9** Bouton ECO REAL FEEL

**D10** Témoin lumineux

## UTILISER LA TÉLÉCOMMANDE CST

La télécommande CST détecte la température et l'humidité comme un thermostat pour un refroidissement personnalisé autour de vous. En gardant la télécommande CST à proximité, elle suivra l'humidité et la température autour de vous pour s'assurer que vous profiterez toujours du confort que vous désirez.

- La télécommande ne doit pas être à plus de 33 ft (10 mètres) de l'appareil (fig. 8) (même en dehors de la ligne de visée). La portée maximale peut être inférieure selon l'environnement. Elle appartient aux dispositifs Bluetooth de classe 2.

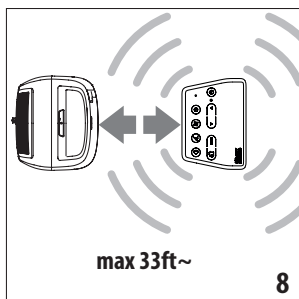

- La télécommande CST doit être manipulée avec précaution. Ne la laissez pas tomber, et ne l'exposez pas à la lumière directe du soleil ou à des sources de chaleur. Il est conseillé de garder la télécommande CST placée sur une table ou une surface plate.

Ne tenez pas la télécommande CST dans votre main pendant une période prolongée pour éviter de modifier la lecture des capteurs.

- Les capteurs CST sont également désactivés si la télécommande CST est positionnée à une distance inférieure à 3.3ft (1 m) de l'appareil.
- La télécommande CST est dotée de deux boutons tactiles.
- La télécommande CST est équipée d'un voyant lumineux bicolore intégré (D10) (blanc/rouge). Les indications blanches sont utilisées pour :
  - signaler qu'un des boutons a été effleuré, avec 3 clignotements rapides
  - toutes les 30 secondes, le voyant clignote pour la transmission de données
  - signaler de l'entrée en phase d'appairage avec clignotement périodique
  - signaler le bon état des piles
- Les mêmes indications mais en rouge signifient que les piles commencent à s'épuiser.

**Remarque :** La télécommande peut être rangée en toute sécurité dans le compartiment approprié (A11).

## MISE EN MARCHÉ/EXTINCTION DE L'APPAREIL

- Branchez la fiche dans la prise de courant.
- Appuyez sur le bouton ON/STAND-BY (D1). Quand il est allumé, le conditionneur d'air commence à fonctionner dans le même mode que lorsqu'il a été éteint.
- Appuyez une seconde fois sur le bouton ON/STAND-BY (D1) pour éteindre l'appareil.

**Remarque :** N'éteignez jamais l'appareil en débranchant la fiche de la prise. Éteignez toujours l'appareil en appuyant sur le bouton ON/STAND-BY (D1) et attendre quelques minutes avant de retirer la fiche de la prise. De cette façon seulement l'appareil va accomplir les vérifications standards.

## SÉLECTIONNER LES MODES DE FONCTIONNEMENT

Les modes de fonctionnement disponibles sur la télécommande CST avec le bouton MODE (D2) correspondent à ceux du panneau de commande de l'appareil (C).

## SÉLECTIONNER LES TEMPÉRATURES

Dans le mode conditionnement d'air, appuyez sur le bouton (D3) ou (D4) pour sélectionner la température souhaitée.

## SÉLECTIONNER LE DÉBIT D'AIR

Dans les modes conditionnement et ventilateur, appuyez sur le bouton (D7) pour sélectionner le débit d'air souhaité.

Les débits d'air disponibles sont :

 **Débit d'air minimum** : lorsque la pièce s'est refroidie et que vous souhaitez une opération plus silencieuse.

 **Débit d'air moyen** : lorsque le niveau doit être faible mais sans nuire au niveau de confort.

 **Débit d'air maximum** : pour un rendement maximum.

 **Auto** : l'appareil choisit automatiquement le débit d'air en fonction de la température sélectionnée et des conditions de l'environnement. Cette sélection est disponible uniquement avec le mode conditionnement.

## FONCTION ECO REAL FEEL

La fonction ECO REAL FEEL est une technologie innovante De'Longhi qui agit à la fois sur la réduction de la température et sur le contrôle de l'humidité, pour garantir un confort maximal. Avec les systèmes traditionnels, pendant le temps de travail, des conditions de confort optimales peuvent être atteintes mais ne sont pas assurées avec le temps. Avec ECO REAL FEEL, une fois le confort optimal atteint, PAC régule automatiquement le fonctionnement du compresseur et le débit d'air pour le maintenir dans le temps, ce qui peut permettre de réaliser jusqu'à 30% d'économie d'énergie.

Pour activer cette fonction, appuyez sur le bouton  (D9) de la télécommande et le symbole ECO REAL FEEL s'affiche.

L'indicateur d'état « ECO REAL FEEL » (C9) devient blanc pendant env. 1 min. pour indiquer que l'appareil contrôle les conditions ambiantes. Ensuite, l'indicateur d'état « ECO REAL FEEL » (C9) change de couleur à l'approche des conditions de confort (voir schéma suivant). Pour ce type d'utilisation, l'appareil doit être réglé en mode conditionnement d'air.

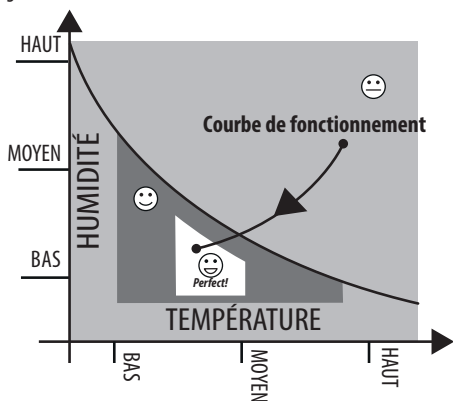

 **LUMIÈRE ORANGE** : Conditions de la pièce loin du niveau optimal.

 **LUMIÈRE VERTE** : La plupart des gens ressentent de bonnes conditions environnementales, proches du niveau optimal.

 **LUMIÈRE BLEUE** : Meilleur niveau de confort.  
**Perfect!**

- Dans des conditions environnementales particulièrement sévères (grande dimension de l'environnement température ou humidité extérieure élevée, mauvaise isolation de la pièce, trop de personnes ou chaleur excessive dans la pièce, forte exposition au soleil ...), cet appareil pourrait ne pas pouvoir atteindre le meilleur niveau de confort.

## ARCTIC WHISPER (disponible uniquement en mode climatisation)

En actionnant cette fonction, on réduit encore plus le bruit. Pour l'activer, appuyez sur la touche (D6)  de la télécommande. L'écran montre le symbole correspondant (C12).



## FONCTION SWING

Cette fonction permet d'actionner le volet de manière uniforme afin de distribuer l'air dans la pièce.

Quand le bouton Swing  (D5) est enfoncé, le volet commence à basculer, en alternance, vers l'avant et vers l'arrière.

Si l'on appuie une seconde fois sur le bouton, le volet se verrouille dans sa position en cours. Lorsque l'on appuie à nouveau sur le bouton, le volet recommence à se déplacer d'avant en arrière.

**Remarque** : afin d'éviter d'endommager les mécanismes internes, le volet ne doit pas être actionné manuellement.

## RÉGLAGE DE LA MINUTERIE

La minuterie permet de démarrer ou d'éteindre l'appareil à retardement. Cette fonction évite de gaspiller le courant en optimisant les périodes de fonctionnement.

## Comment programmer l'extinction à retardement

- Tandis que l'appareil est en marche dans un mode de fonctionnement quelconque, il est possible de programmer une extinction à retardement.
- Appuyez sur le  bouton minuterie (D8) : le symbole de minuterie (C15) et les heures (C16) s'allument.



- Appuyez sur les boutons  $\nabla$  (D3) et  $\wedge$  (D4) jusqu'à ce que le nombre d'heures souhaité pour l'arrêt s'affiche à l'écran.

Quelques secondes après que la minuterie soit réglée, le réglage est enregistré, l'écran affiche le mode de fonctionnement et le symbole de la minuterie reste allumé.

Une fois que le laps de temps défini s'est écoulé, le conditionneur d'air passe en mode veille.

Pour annuler le programme de minuterie, appuyez deux fois sur le bouton de minuterie  (D8). Le symbole de la minuterie (C15) va s'éteindre.

**Remarque :** Une fois que la minuterie a été activée, en appuyant sur le bouton de minuterie une seule fois, les heures restantes pour l'arrêt s'afficheront.

## Comment programmer le démarrage à retardement

- Branchez l'appareil et réglez-le sur veille.
- Appuyez sur le bouton de minuterie  (D8) : le symbole de minuterie (C15) et les heures (C16) s'allument.
- Appuyez sur les boutons  $\nabla$  (D3) et  $\wedge$  (D4) jusqu'à ce que le nombre d'heures souhaité au démarrage s'affiche. Le démarrage peut être programmé à tout moment dans les 24 heures à venir.

Lorsque le laps de temps défini s'est écoulé, l'appareil recommence à fonctionner dans le mode de fonctionnement qui était défini auparavant.

Pour annuler le programme de minuterie, appuyez deux fois sur le bouton de minuterie (D8).

Le symbole de la minuterie (C15) va s'éteindre.

**Remarque :** Une fois que la minuterie a été activée, en appuyant sur le bouton de minuterie une seule fois, les heures restantes pour le démarrage s'afficheront.

## RÉPÉTER L'APPAIRAGE DE LA TÉLÉCOMMANDE CST

La télécommande CST est déjà appairée au Pinguino groupé. Si l'utilisateur veut appairer avec une autre conditionneur d'air

Pinguino ou si on souhaite appairer une nouvelle télécommande CST, l'utilisateur doit mettre l'appareil en mode Veille et appuyer sur le bouton de sélection de MODE (D2) de la télécommande CST pendant 10 s. Le voyant lumineux (D10) commence à clignoter périodiquement pour indiquer la phase d'appairage.

Il est ensuite demandé à l'utilisateur d'appuyer 10 s sur le bouton MODE (C2) sur l'appareil Pinguino jusqu'à ce qu'un double bip soit émis. La phase d'appairage est signalée par un clignotement rapide du point au milieu des chiffres. Quand les deux dispositifs ont terminé le dialogue d'appairage, la PAC émet deux bips et l'écran affiche la visualisation normale du mode Veille.

**REMARQUE :** l'appairage doit être effectué dans les 60 secondes.

## INFORMATIONS SUR LA CONFORMITÉ AVEC LES RÈGLES DE LA FCC ET CEM POUR LE CANADA

Cet appareil est conforme à la partie 15 des règles FCC. Le fonctionnement est

soumis aux deux conditions suivantes :

- (1) L'appareil ne doit pas produire d'interférences nocives, et
- (2) L'utilisateur de l'appareil doit accepter toute interférence reçue, même si cette interférence est susceptible d'en compromettre le fonctionnement.

**Remarque :** Cet équipement a été testé et jugé conforme aux critères de seuils pour un appareil numérique de classe B, conformément à la partie 15 des Règles de la FCC. Ces seuils sont destinés à fournir une protection raisonnable contre les interférences nuisibles dans une installation résidentielle. Cet équipement génère, utilise et émet de l'énergie de fréquence radio et, s'il n'est pas installé et utilisé conformément aux instructions, peut provoquer des interférences nocives avec les communications radio. Cependant, rien ne garantit qu'aucune interférence ne se produira dans une installation particulière. Si cet équipement cause des interférences nocives à la réception d'émissions radio ou télévisées, ce qui peut être déterminé en allumant et en éteignant l'équipement, l'utilisateur devrait essayer de corriger les interférences à l'aide de l'une ou plusieurs des mesures suivantes :

- Réorienter ou relocaliser l'antenne de réception.
- Augmenter la séparation entre l'équipement et le récepteur.
- Connecter l'équipement dans une prise sur un circuit différent de celui auquel le récepteur est connecté.
- Consulter le revendeur ou un technicien expérimenté en radio/TV pour obtenir une assistance.

Approuvé en vertu de la disposition de certification de la partie 15 de la FCC en tant qu'appareil numérique de classe B.

Attention : Des changements ou modifications non expressément approuvés par le fabricant peuvent annuler l'autorisation de l'utilisateur d'utiliser l'équipement.

**Attention** : Pour être conforme aux limites s'appliquant aux appareils numériques de classe B, conformément à la partie 15 des règles de la FCC, cet appareil doit être conforme aux limites de classe B. Tous les périphériques doivent être blindés et mis à la terre. Le fonctionnement avec des périphériques non certifiés ou des câbles non blindés peut entraîner des interférences avec la radio ou la réception.

Cet appareil numérique de Classe B est conforme à la norme canadienne ICES-003.

CAN ICES-3 (B)/NMB-3(B)

## INFORMATIONS SUR LA CONFORMITÉ DE L'ÉMETTEUR SANS FIL

Le terme « IC » avant le numéro de certification radio signifie seulement que les spécifications techniques d'Industry Canada ont été respectées.

Ce dispositif est conforme aux normes RSS exemptes de licence d'Industry Canada. Son fonctionnement est soumis aux conditions suivantes :

- (1) L'appareil ne doit pas produire d'interférences, et
- (2) Cet appareil doit accepter toute interférence, y compris les interférences qui peuvent causer un fonctionnement indésirable de l'appareil.

Cet équipement est conforme aux limites d'exposition aux rayonnements de la FCC et d'IC établies pour un environnement non contrôlé. Cet équipement doit être installé et utilisé avec une distance minimale de 20 cm entre l'appareil et votre corps. Ce transmetteur ne doit pas être situé à proximité de ou opéré en liaison avec toute autre antenne ou transmetteur.

## DÉCLARATION D'EXPOSITION AUX RAYONNEMENTS

Cet équipement est conforme aux limites d'exposition aux rayonnements exigées par la norme RSS-102 de l'IC et par FCC et d'IC pour un environnement non contrôlé.

Cet équipement doit être installé et utilisé avec une distance minimale de 20 cm entre l'appareil et votre corps. **Étiquetage**

### du dispositif hôte

Ce dispositif comprend le module suivant.

Contient ID FCC : WAP-2011

### Étiquetage du dispositif hôte

Ce dispositif comprend le module suivant.

Contient IC : 7922A-2011

Partie responsable FCC:

De Longhi America

Upper Saddle River NJ 07452

201-919-4000

## CONSEILS D'UTILISATION

- La télécommande CST est équipée de capteurs d'humidité/température. Il est conseillé de ne pas le couvrir complètement avec les mains ou des vêtements ; il est également conseillé de ne pas le placer dans des zones de circulation d'air obstruées. De plus, il est préférable de garder l'appareil loin de l'exposition directe aux rayons du soleil ou de sources de chaleur afin d'éviter les erreurs de lecture des capteurs.
- La télécommande CST est dotée de deux boutons tactiles. Il est conseillé de l'utiliser avec les mains propres et sans poussière ou liquides/humidité dessus.
- La télécommande CST devrait fonctionner pendant environ 6 mois avec les mêmes piles. Cette affirmation se base sur l'utilisation de piles de 2300 mAh LR6 «AA».

## AUTO-DIAGNOSTIC

L'appareil possède un système d'auto-diagnostic permettant d'identifier un certain nombre d'avertissements/dysfonctionnements. Les messages d'erreur s'affichent sur l'écran de l'appareil.

SI ... S'AFFICHE,	SI ... S'AFFICHE,	SI ... S'AFFICHE,	SI ... S'AFFICHE,	SI ... S'AFFICHE,	SI ... S'AFFICHE,
LT	HT	LH	PF ▲	HL ▲	EI ▲
« Basse température » (Prévention contre le givre)	« Température haute »	« Humidité basse »	« Échec sonde » (Sonde endommagée)	« Niveau élevé » (Bac intérieur plein)	« Erreur communication » (Problème de communication interne)
<b>..QUE DEVRAIS-JE FAIRE ?</b>	<b>..QUE DEVRAIS-JE FAIRE ?</b>	<b>..QUE DEVRAIS-JE FAIRE ?</b>	<b>..QUE DEVRAIS-JE FAIRE ?</b>	<b>..QUE DEVRAIS-JE FAIRE ?</b>	<b>..QUE DEVRAIS-JE FAIRE ?</b>
L'appareil est équipé d'un dispositif de protection antigèle afin d'éviter la formation excessive de glace. L'appareil redémarre automatiquement lorsque le processus de dégivrage est terminé.	L'appareil est équipé d'un dispositif de surchauffe qui, en cas de conditions de fonctionnement avec une température ambiante excessive pendant une période prolongée, mettra l'appareil en mode ventilation uniquement. Le fonctionnement de l'appareil sera automatiquement rétabli dès que la température sera proche des conditions limites de fonctionnement.	Ce message ne s'affiche que lorsque l'appareil est en fonction «Eco Real Feel», indiquant que le niveau d'humidité de la pièce est extrêmement bas. Pour remettre l'appareil en marche, mettez-le dans un autre mode que la fonction «Eco Real Feel».	Si ce message s'affiche, appelez le centre de service clientèle pour informations	Videz le réservoir de sécurité intérieur en suivant les instructions de la section « Opérations de fin de saison »	Si cela est affiché, contactez le service après-vente agréé local.

## CONSEILS POUR L'UTILISATION

Afin d'obtenir des résultats optimaux de votre conditionneur d'air, suivez les recommandations suivantes :

- Fermez les portes et les fenêtres dans la pièce où vous utilisez le conditionneur d'air. Lors de l'installation semi-permanente du conditionneur d'air, vous devez laisser une porte légèrement ouverte (environ 0,39 pouces - 1 cm) pour garantir une bonne aération.
- N'utilisez jamais l'appareil dans des pièces très humides (les buanderies par exemple).
- Protégez la pièce de l'exposition directe au soleil en fermant partiellement les rideaux et/ou les volets afin d'obtenir un fonctionnement plus économique de l'appareil.
- N'utilisez jamais l'appareil à l'extérieur.
- Assurez-vous qu'il n'y a pas de source de chaleur dans la pièce.

- Assurez-vous que le conditionneur d'air est placé sur une surface horizontale.
- Ne posez jamais d'objets quels qu'ils soient sur le conditionneur d'air.
- N'obstruez jamais le volet d'entrée ou de sortie d'air (voir fig. ci-dessous).



ne couvrez pas l'appareil

## NETTOYAGE

Avant le nettoyage ou la maintenance, éteignez l'appareil en appuyant sur le bouton , puis débranchez-le de la prise.

### NETTOYAGE DE L'APPAREIL

Vous devriez nettoyer l'appareil avec un chiffon légèrement humide, puis l'essuyer avec un chiffon sec. Pour des raisons de sécurité, ne lavez jamais le conditionneur d'air avec de l'eau.

**Attention !** N'utilisez jamais de l'essence, de l'alcool ou des solvants pour nettoyer l'appareil. Ne répandez jamais de liquides insecticides ou autres.

### NETTOYAGE DU FILTRE À AIR

Si le filtre est sale, la circulation d'air est compromise et l'efficacité de l'appareil diminue. Il est donc recommandé de nettoyer le filtre à intervalles réguliers. La fréquence dépend de la durée et des conditions de fonctionnement. Si l'appareil est utilisé de façon continue ou systématique, il est recommandé de nettoyer le filtre une fois par semaine. Le filtre est situé dans la grille d'entrée d'air.

Pour nettoyer le filtre, l'extraire comme illustré à la fig. 9.

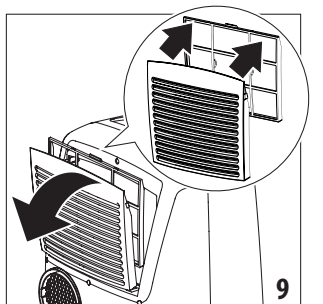

Utilisez un aspirateur pour enlever la poussière accumulée sur le filtre. S'il est très sale, plongez-le dans de l'eau tiède et rincez-le plusieurs fois. La température de l'eau ne devrait jamais dépasser 104 °F.

Après avoir lavé le filtre, laissez-le sécher complètement avant de le remettre en place. Le filtre aide à capturer la poussière et le pollen.

### DÉBUT DES CONTRÔLES DE SAISON

Assurez-vous que le câble d'alimentation et la fiche ne sont pas endommagés et que le système de mise à la terre est efficace. Suivez scrupuleusement les instructions d'installation.

### FIN DES CONTRÔLES DE SAISON

Pour vidanger toute l'eau du circuit, retirez le bouchon externe en le dévissant dans le sens inverse des aiguilles d'une montre et laissez l'eau s'écouler dans un bac (fig. 10).

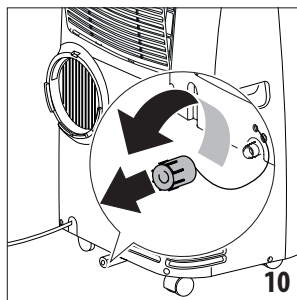

Lorsque l'appareil est vide, remplacez les bouchons.

Nettoyez le filtre et séchez-le entièrement avant de le remettre en place. Afin de bien ranger l'appareil à la fin de la saison, nous vous conseillons de le couvrir avec le pare-poussière de fin de saison (B9) fourni et de placer les accessoires dans le sac d'accessoires de fin de saison (B8).

**\*Housse anti-poussière et sac d'accessoires uniquement inclus avec certains modèles.**

## SPÉCIFICATIONS TECHNIQUES

Tension d'alimentation	voir plaque signalétique
Puissance max absorbée pendant la climatisation	"
Réfrigérant	"
Capacité de refroidissement	"

## USAGE RÉSERVÉ EXCLUSIVEMENT AUX CENTRES DE SERVICE

LE SCHÉMA DE CÂBLAGE SE TROUVE DANS L'APPAREIL.

## CONDITIONS LIMITES

Température ambiante pour climatisation	61° à 95°F (16-35 °C)
Humidité relative maximale	80% RH

**Remarque :** Si ces conditions ne sont pas remplies, l'appareil prendra plus de temps ou n'atteindra peut-être pas la température de refroidissement programmée.

**Toutes les opérations de transport, remplissage, nettoyage, récupération et élimination du réfrigérant doivent être effectuées uniquement par un centre de maintenance agréé par le fabricant. L'appareil doit être éliminé par un centre spécialisé agréé par le fabricant uniquement.**

**Attention ! POUR ÉVITER TOUT DOMMAGE À L'APPAREIL:**

NE TRANSPORTEZ NI NE RENVERSEZ L'APPAREIL À L'ENVERS OU SUR LE CÔTÉ. SI CELA SE PRODUIT, ATTENDEZ 6 HEURES AVANT D'ALLUMER L'APPAREIL, 24 HEURES SONT RECOMMANDÉES. Une fois que l'appareil a été placé sur le côté, l'huile doit revenir vers le compresseur afin de garantir un fonctionnement adéquat. Si l'on ne laisse pas reposer l'appareil pendant ce laps de temps (6-24 heures), l'unité peut fonctionner uniquement pendant une période courte, puis le compresseur va tomber en panne par manque d'huile.

## DIAGNOSTIC DE PANNE

PROBLÈME	CAUSE	SOLUTION
Le conditionneur d'air ne démarre pas	Il n'est pas branché dans la prise de courant	branchez la fiche dans la prise de courant
	Il n'y a pas d'électricité	attendre que le courant revienne
	Le dispositif de sécurité interne s'est déclenché	appelez le service assistance
Le conditionneur d'air fonctionne seulement pendant une courte période	Le flexible d'évacuation d'air est cintré ou a des coudes	positionnez correctement le tuyau d'air, en le maintenant aussi court et le plus droit possible pour éviter les goulots d'étranglement
	Quelque chose empêche l'air d'être évacué	vérifiez et éliminez les obstacles qui obstruent l'évacuation de l'air
Le conditionneur d'air est en marche mais il ne rafraîchit pas la pièce	Des fenêtres, portes et/ou rideaux sont ouverts	fermez les portes, fenêtres et rideaux, en tenant compte des « CONSEILS D'UTILISATION » indiqués plus haut
	Il y a des sources de chaleur dans la pièce (four, sèche-cheveux etc.)	minimiser l'impact des sources de chaleur en réglant les sources de chaleur inutiles le plus bas possible ou en les débranchant
	Le flexible d'évacuation d'air est débranché de l'appareil	raccorder le flexible d'évacuation d'air dans le logement à l'arrière de l'appareil (fig. 6).
	Filtre obstrué	nettoyer ou remplacer le filtre comme décrit ci-dessus
Pendant le fonctionnement, l'appareil émane une odeur nauséabonde dans la pièce	Filtre obstrué ou sale	nettoyer le filtre comme décrit ci-dessus
Le conditionneur d'air ne fonctionne pas pendant environ trois minutes après l'avoir démarré	Un dispositif de sécurité interne empêche le redémarrage de l'appareil jusqu'à ce que trois minutes se soient écoulées depuis sa dernière fois qu'il a été éteint	attendez. Ce délai fait partie du fonctionnement normal.
Les messages Lt/Ht/Lh/PF/HL/Ei et le symbole  apparaissent sur l'afficheur.	L'appareil possède un système d'auto-diagnostic permettant d'identifier un certain nombre de dysfonctionnements.	Voir le chapitre AUTO-DIAGNOSTIC

# Importantes medidas de seguridad

- Utilice este aparato solo como se describe en este manual de instrucciones. Al igual que con cualquier aparato eléctrico, las instrucciones están destinadas a cubrir tantas situaciones como sea posible. La prudencia y el sentido común deben ser utilizados durante el funcionamiento y la instalación de este aparato de aire acondicionado.
- Este aparato ha sido fabricado para enfriar y deshumidificar ambientes domésticos y no debe ser utilizado para otros fines.
- Es peligroso alterar o modificar las características de la unidad en modo alguno.
- El aparato debe ser instalado de acuerdo con la legislación nacional pertinente.
- Si se requieren reparaciones, póngase en contacto con el Centro de Servicio de Reparación autorizado más cercano. Utilizar un servicio no autorizado puede ser peligroso.
- El aparato no debe ser usado por personas (incluidos los niños) con capacidades físicas, sensoriales o mentales disminuidas, o con falta de experiencia y conocimiento, a menos que sean supervisados o instruidos acerca del uso del aparato por una persona responsable de su seguridad. Los niños deben ser supervisados para asegurarse de que no jueguen con el aparato.
- Si el cable de alimentación está dañado, debe ser sustituido por el fabricante o por un centro de servicio técnico autorizado a fin de evitar todo riesgo.
- Asegúrese siempre de que el aparato esté enchufado en una toma de 3 clavijas con toma de tierra. Si tiene alguna duda consulte con un electricista calificado.
- No utilice cables de extensión.
- Antes de limpiar o realizar operaciones de mantenimiento, siempre desconecte la unidad de la toma de corriente.
- No tire o ponga tensión en el cable de alimentación al mover el aparato.
- El aparato no debe ser instalado donde la atmósfera pueda contener gases combustibles, aceite o azufre, o

cerca de fuentes de calor.

- No deje objetos pesados o calientes sobre el aparato.
- Limpie los filtros al menos una vez a la semana.
- Evite el uso de calentadores cerca de la unidad.
- La unidad debe ser transportada en posición vertical. Si esto no es posible, fije la unidad en un ángulo, no la acueste horizontalmente.
- Antes de transportar la unidad, vacíe la unidad. Después del transporte, espere al menos 6 horas antes de encender la unidad.
- Los materiales de embalaje pueden ser reciclados. Por lo tanto, se recomienda colocarlos en los contenedores especiales para la recolección de residuos diferenciados.
- Este aparato está equipado con un dispositivo de seguridad especial. Cuando el compresor se apaga, este dispositivo le impide encenderlo de nuevo durante al menos 3 minutos.
- **ADVERTENCIA:** Los cambios o modificaciones no aprobados expresamente por la parte responsable del cumplimiento podrían anular la autoridad del usuario para operar el equipo.

## Advertencias específicas para aparatos con gas refrigerante R410A

R410A es un refrigerante que cumple con las normas ecológicas europeas; sin embargo, se recomienda no perforar el circuito de refrigeración de la máquina. Al final de su vida útil, entregue el aparato a un centro de recolección de residuos especiales para su eliminación. Este sistema herméticamente sellado contiene gases fluorados con efecto invernadero.

## INFORMACIÓN MEDIOAMBIENTAL:

Esta unidad contiene gases fluorados con efecto invernadero cubiertos por el Protocolo de Kioto. El mantenimiento y eliminación deben llevarse a cabo únicamente por personal cualificado (R410A, GWP=2088).

**Guarde estas instrucciones**  
Este producto es solo para uso doméstico

## INTRODUCCIÓN

Gracias por elegir un producto De'Longhi. Le rogamos que dedique unos instantes a leer las instrucciones para evitar riesgos o daños en el aparato.

## DESCRIPCIÓN

**Descripción del aparato (consulte la página 3 - A)**

- A1** Rejilla de salida de aire
- A2** Panel de control
- A3** Manijas
- A4** Ruedas giratorias
- A5** Filtro de aire
- A6** Rejilla de entrada de aire
- A7** Receptáculo de manguera de escape de aire
- A8** Rejilla de entrada de aire
- A9** Cable de alimentación
- A10** Manguera de drenaje con tapón
- A11** Compartimento de control remoto CST

**Descripción de los accesorios (consulte la página 3 - B)**

- B1** Adaptador para soporte de ventana
- B2** Manguera de escape de aire
- B3** Adaptador de manguera
- B4** Soporte de ventana adicional
- B5** Soporte de ventana con tuerca de mariposa
- B6** Tapa del soporte de ventana
- B7** Control remoto CST (Cool Surround Technology)
- B8** Bolsa de accesorios de final de temporada (\*no en todos los modelos)
- B9** Cubierta para polvo de final de temporada (\*no en todos los modelos)
- B10** Cinta autoadhesiva de espuma

## CONEXIÓN ELÉCTRICA

Antes de enchufar el aparato a la toma de corriente, compruebe que:

- El suministro de energía de salida corresponda con el valor indicado en la etiqueta de valor nominal del aparato.
- La salida y el circuito eléctrico sean adecuados para el aparato.
- La toma es una toma de tierra de 3 orificios (Ⓛ). Si este no es el caso, debe elegir otra toma de corriente. El incumplimiento de estas instrucciones de seguridad importantes libera al fabricante de toda responsabilidad.

**Si es necesario, el cable de alimentación debe ser reemplazado por un profesional cualificado.**

## USO

Las siguientes instrucciones le permitirán preparar su aire acondicionado para funcionar tan eficientemente como sea posible. Antes de su uso, asegúrese de que la admisión de aire y la tapa de salida de aire no estén obstruidas.

**Por favor observe:** Este aparato se suministra con una función de auto-evaporación para extracción de condensado durante los modos de enfriamiento y deshumidificación.

## INSTALACIÓN DEL AIRE ACONDICIONADO

**Para resultados óptimos véanse las cifras a continuación referidas a las distancias mínimas sugeridas.**

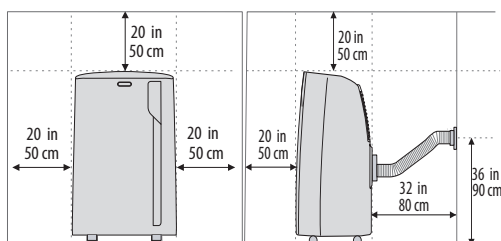

## VENTANA PARA DOBLE COLGADO

- Colocar el soporte de ventana (B5) en el alféizar de la ventana, extendiendo el soporte plenamente dentro del marco de la ventana (fig. 1).

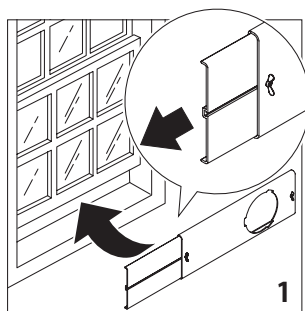

- Fijar el soporte mediante la tuerca de mariposa (fig. 2). Aplicar la cinta autoadhesiva de espuma suministrada (B10) en la parte superior del soporte de ventana y luego bajar la ventana en el soporte. (Un profesional cualificado podrá cortar el plástico en caso de que el soporte de ventana fuera demasiado grande para la ventana.)

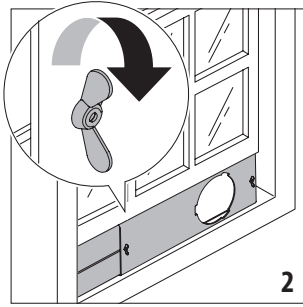

- Si las ventanas son grandes, utilice un soporte para ventana adicional (B4) para cubrir el vano de ventana, extendiéndolo a la longitud requerida, luego bloquearlo con la tuerca de mariposa de bloqueo suministrada (fig. 3).

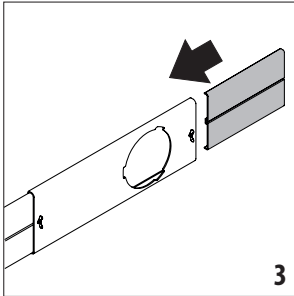

- Insertar y bloquear el accesorio para soporte de ventana (B1) ya montados en el tubo de escape de aire, en la ranura del soporte de ventana (fig. 4).

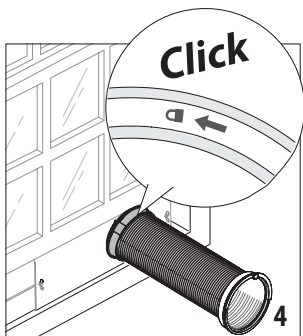

- Para facilitar la colocación de la manguera de escape de aire (B2) en el receptáculo correspondiente situado en la parte posterior del aparato, coloque las lengüetas del adaptador de manguera en un eje vertical (B3) como se muestra en fig. 5.

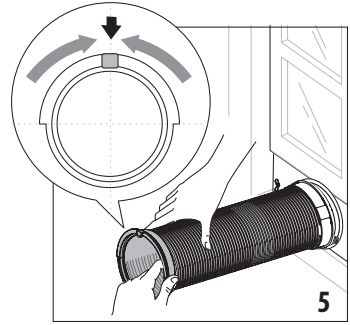

- Colocar la manguera de escape de aire (B2) en el receptáculo correspondiente en la parte posterior del aparato (fig. 6).

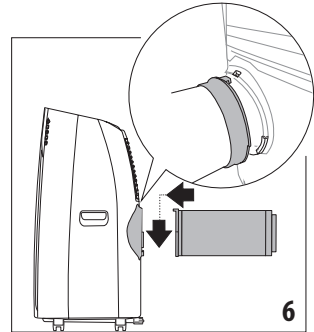

### VENTANAS DESLIZANTES

- Gracias a la tuerca de mariposa de bloqueo, es posible utilizar el soporte de ventana también para ventanas deslizantes. Colocar la manguera del soporte de manera tal que sea posible instalar correctamente la manguera de escape.

## OPERACIÓN DESDE EL PANEL DE CONTROL

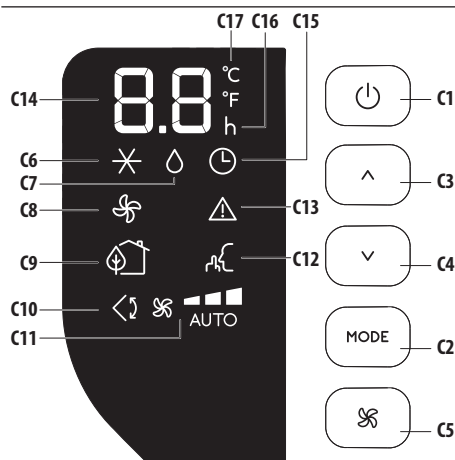

### DESCRIPCIÓN DEL PANEL DE CONTROL (C)

- C1.** tecla ON/STAND-BY (on/off)
- C2.** Tecla selección Función MODO (aire acondicionado, deshumidificación, ventilador)
- C3.** Tecla de aumento
- C4.** Tecla de reducción
- C5.** Tecla de selección velocidad ventilador (MIN/MED/MAX/AUTO)
- C6.** Símbolo aire acondicionado
- C7.** Símbolo deshumidificación
- C8.** Símbolo ventilador
- C9.** Indicador estado/símbolo ECO REAL FEEL
- C10.** Símbolo Swing
- C11.** Indicador velocidad ventilador
- C12.** Símbolo ARCTIC WHISPER EXTREME
- C13.** Símbolo alarma
- C14.** Configurar valores de temperatura, programación tiempo on/off
- C15.** Símbolo de temporizador
- C16.** Indicador temporizador
- C17.** Indicador escala de temperatura seleccionada

### FUNCIONAMIENTO PANEL DE CONTROL

#### APAGAR Y ENCENDER APARATO

Inserte el enchufe en la toma. Aparecen dos guiones en la pantalla indicando que el aparato está en modo de espera.



Tocar la tecla  (C1) para encender el aparato. La aleta A1 se abrirá al cabo de unos segundos. Cuando el aparato se enciende, se activa la última función establecida antes del apagado.

**Por favor observe:** Si se interrumpe la puesta en marcha, al cabo de unos minutos la luz de la pantalla se regula para reducir el consumo de energía.

Para apagar el aparato, toque la tecla  y luego tire del enchufe.

**Por favor observe:** Nunca apague el aire acondicionado simplemente tirando del enchufe. Pulse la tecla  para poner el aire acondicionado en modo de espera y espere unos minutos antes de retirar el enchufe. De este modo, el aparato podrá efectuar los controles del estado de servicio.

#### SELECCIÓN DE MODOS

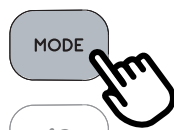

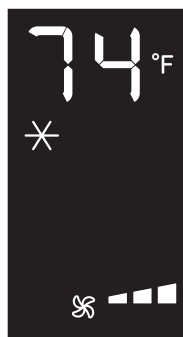

Para seleccionar el modo de funcionamiento deseado, pulse repetidamente la tecla MODO (C2) hasta que se seleccione la función deseada.

#### ✕ MODO DE AIRE ACONDICIONADO







Este es ideal para temperatura caliente y húmeda cuando la habitación necesita ser enfriada. Esta función también ayuda a deshumidificar el aire.

Para establecer correctamente este modo:

- Pulse repetidamente la tecla **MODO** (C2) hasta que aparezca el símbolo ✕ del aire acondicionado. La pantalla mostrará la temperatura deseada.
- Para cambiar la temperatura a alcanzar, tocar la tecla  (C3) o  (C4).
- Seleccione la velocidad del ventilador deseado pulsando la tecla  (C5).

A continuación los tipos de velocidad disponibles:

-  **Velocidad mínima:** cuando se desea el máximo funcionamiento silencioso.
-  **Velocidad media:** cuando el nivel de ruido debe ser bajo pero con un buen nivel de confort.
-  **Velocidad máxima:** para alcanzar la temperatura máxima lo antes posible.
-  **Auto:** el aparato selecciona automáticamente la mejor velocidad del ventilador en función de la temperatura seleccionada y las condiciones ambientales.

## ◊ MODO DE DESHUMIDIFICACIÓN



Esto es ideal para reducir la humedad en la habitación (primavera y otoño, habitaciones muy húmedas, época de lluvias, etc). Para este tipo de uso, el aparato debe estar configurado en modo aire acondicionado. Es decir, la manguera de escape de aire (B2) debe estar instalada en el dispositivo para permitir que la humedad sea

descargada en el exterior.

Para establecer correctamente este modo:

- Pulse repetidamente la tecla **MODO** (C2) hasta que aparezca el símbolo de ◊ deshumidificación.
- El aparato seleccionará de modo automático el flujo de aire más adecuado.

## 🌀 MODO VENTILADOR





Cuando se utiliza este modo, el tubo de escape de aire (B2) no necesita estar conectado al aparato.

Para establecer correctamente este modo:

- Pulse repetidamente la tecla **MODO** (C2) hasta que aparezca el símbolo 🌀 del ventilador.
- Seleccione el flujo de aire deseado pulsando el botón (C5) 🌀.

A continuación los flujos de aire disponibles:

-  **Flujo de aire mínimo:** cuando se requiere el funcionamiento más silencioso.
-  **Flujo de aire medio:** cuando el nivel de ruido debe ser bajo pero con un buen nivel de confort.
-  **Flujo de aire máximo:** para máximo rendimiento.

## SELECCIONE LA ESCALA DE TEMPERATURA

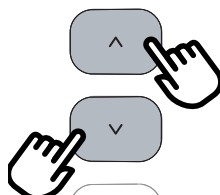

La temperatura puede visualizarse en °C o °F. Para cambiar la unidad de medida de temperatura pulse ambas teclas de aumento ^ (C3) y disminución v (C4) durante unos 10 seg.

## FUNCIONAMIENTO DESDE EL CONTROL REMOTO CST (Cool Surround Technology)

El control remoto CST está basado en comunicación Bluetooth® de baja energía con el Pinguino.

## INSERTAR O SUSTITUIR LAS BATERÍAS

- Retire la cubierta de la parte posterior del control remoto.
- Inserte o sustituya las pilas con dos pilas LR6 "AA" 1.5V nuevas, insertarlas correctamente (consulte las instrucciones en el interior del compartimento de la batería) (fig. 7).
- Vuelva a colocar la cubierta.

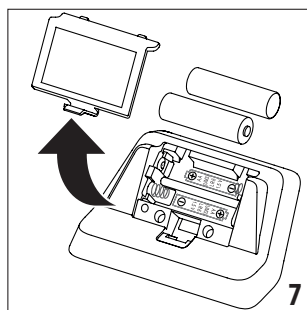

Si la unidad de control remoto se sustituye o se descarta, las baterías deben retirarse y eliminarse de acuerdo con la legislación actual ya que son perjudiciales para el medio ambiente.

No mezcle baterías viejas y nuevas.

No mezcle baterías alcalinas, de carbono-zinc (estándar) o recargables (níquel-cadmio). No arroje las baterías al fuego. Las baterías pueden explotar o tener filtraciones. Si no va a utilizar el control remoto durante un cierto período de tiempo, quite las baterías. Utilice solamente la batería dentro de la fecha de vencimiento.

## DESCRIPCIÓN DEL CONTROL REMOTO CST

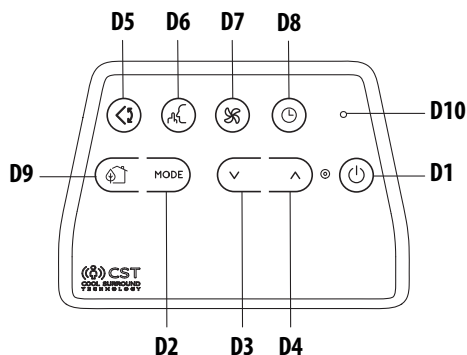

**D1** Botón ON/STAND-BY (on/off)

**D2** Botón de MODO

**D3** Botón de reducción

**D4** Botón de aumento

**D5** Botón Swing (oscilación de aletas)

**D6** Botón ARCTIC WHISPER EXTREME

**D7** Botón de flujo de aire

**D8** Botón de temporizador

**D9** Botón ECO REAL FEEL

**D10** LED de indicación

## USO DEL CONTROL REMOTO CST

El control remoto detecta la temperatura y la humedad como un termostato para un enfriamiento personalizado a su alrededor. Manteniendo el remoto CST cerca, este rastreará la humedad y la temperatura a su alrededor asegurando que siempre disfrute el confort deseado.

- El control remoto debe estar a no más de 33 pies (10 metros) de distancia del aparato (fig. 8) (incluso sin línea de visión). El rango máximo puede ser inferior en función del entorno. Pertenecer a la clase de dispositivo Bluetooth de clase 2.

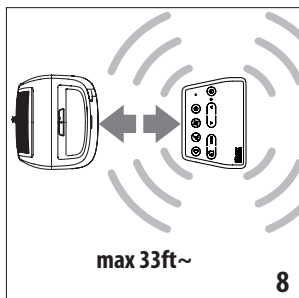

- El control remoto CST debe manipularse con cuidado. No lo deje caer ni lo exponga a la luz directa del sol ni a fuentes de calor. Se recomienda mantener el control remoto CST en una mesa o una superficie plana. No mantenga el control remoto CST en la mano durante mucho tiempo para evitar alterar la lectura de los sensores.
- Los CST sensores también están desactivados cuando el control remoto CST está colocado a una distancia inferior a 3.3 pies (1 m) de la unidad.
- El control remoto CST está equipado con botones táctiles.
- El control remoto CST está equipado con un LED de doble color incorporado (D10) (blanco/rojo). Las indicaciones en blanco se utilizan para:
  - Señalización del toque de cada botón con 3 destellos rápidos
  - Parpadea cada 30 segundos para la transmisión de datos
  - Señalización de la introducción de la fase de emparejamiento con parpadeo periódico
  - Señalización del buen estado de las baterías
- Las mismas indicaciones pero en color rojo indican que las baterías comienzan a agotarse.

**Por favor observe:** El control remoto puede ser almacenado de manera segura en el compartimiento correspondiente (A11).

## ENCENDER Y APAGAR EL APARATO

- Enchufar en la toma.
- Pulsar el botón ON/STAND-BY (D1). Cuando está encendido, el acondicionador de aire comienza a funcionar en el mismo modo que cuando fue apagado.
- Pulse el botón ON/STAND-BY (D1) de nuevo para apagar el aparato.

**Por favor observe:** Nunca apague el aparato quitando el enchufe. Siempre se debe apagarlo pulsando el botón ON/STANDBY (D1) y esperar unos minutos antes de retirar el enchufe. Solo de esta manera el aparato realizará los controles estándar.

## SELECCIÓN DE LOS MODOS DE FUNCIONAMIENTO

Los modos de funcionamiento disponibles en el control remoto CST mediante el botón de MODO (D2) corresponden a los del panel de control (C) del aparato.





## SELECCIÓN DE LAS TEMPERATURAS

En el modo de acondicionamiento, pulse el botón (D3) o (D4) para seleccionar la temperatura deseada.

## SELECCIÓN DEL FLUJO DE AIRE

En los modos de acondicionamiento y ventilador, pulse el botón (D7) para seleccionar el flujo de aire deseado.

Los flujos de aire disponibles son:

-  **Flujo de aire mínimo:** cuando la habitación se ha enfriado y desea una operación más silenciosa.
-  **Flujo de aire medio:** cuando el nivel de ruido debe ser bajo pero con un buen nivel de confort.
-  **Flujo de aire máximo:** para máximo rendimiento.
-  **Auto:** El aparato selecciona automáticamente el mejor flujo de aire en función de la temperatura seleccionada y las condiciones ambientales. Esta selección sólo está disponible en el modo de acondicionamiento.

 **LUZ NARANJA:** Condiciones en la habitación lejos del nivel óptimo.

 **LUZ VERDE:** La mayoría de las personas sienten buenas condiciones de habitación, cerca del nivel óptimo.

 **LUZ AZUL:** Nivel de mejor confort.

- En condiciones ambientales particularmente severas (gran tamaño del ambiente, alta temperatura o humedad en el exterior, aislamiento deficiente de la habitación, demasiada gente o fuerte carga de calor en la habitación, fuerte exposición al sol ...) este dispositivo puede no ser capaz de alcanzar el mejor nivel de comodidad.

## FUNCION ECO REAL FEEL

ECO REAL FEEL es la innovadora tecnología De'Longhi que funciona simultáneamente con reducción de la temperatura y control de la humedad, asegurando el mejor nivel de comodidad. Con los sistemas tradicionales, durante el tiempo de trabajo, se pueden alcanzar condiciones de comodidad óptimas pero no aseguradas a lo largo del tiempo. Con ECO REAL FEEL, una vez que se alcanza el confort óptimo, PAC automáticamente modula la acción del compresor y el flujo de aire, para mantenerlo en el tiempo lo que puede ahorrar hasta un 30% en el uso de energía. Para activar la función, pulse el botón  (D9) en el control remoto y aparecerá el símbolo de ECO REAL FEEL.

El indicador de estado "ECO REAL FEEL" (C9) se vuelve de color blanco durante 3.3ft (1 m). aproximadamente para indicar que el aparato está verificando las condiciones en la habitación. Posteriormente, el indicador de estado "ECO REAL FEEL" (C9) a medida que se alcanzan las condiciones de confort (consulte el diagrama siguiente).

Para este tipo de uso, el aparato debe estar configurado en modo aire acondicionado.

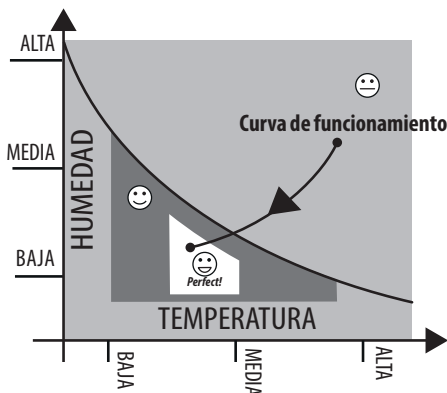

## ARCTIC WHISPER (disponible únicamente en el modo aire acondicionado)

Activando esta función, el ruido de funcionamiento se reduce aun más. Para activarla, pulsar el botón (D6)  en el control remoto. La pantalla muestra el símbolo correspondiente (C12).

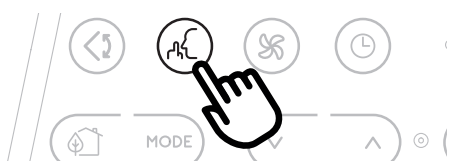

## FUNCION SWING

Esta función acciona el movimiento uniforme las aletas, distribuyendo el aire en la habitación.

Cuando el botón Swing  (D5) está presionado, las aletas comenzarán a moverse hacia delante y hacia atrás alternativamente.

Si se pulsa de nuevo, las aletas se bloquean en su posición actual. Cuando se pulsa el botón nuevamente, las aletas comenzarán a moverse hacia delante y hacia atrás de nuevo.

**Nota:** para evitar dañar los mecanismos internos, no se deben mover las aletas manualmente.



## AJUSTE DEL TEMPORIZADOR

El temporizador permite el retraso en el encendido o el apagado del aparato. Esta función impide el desperdicio de electricidad mediante la optimización de los periodos de funcionamiento.

## Cómo programar el apagado del modo de retraso

- Mientras el aparato está en cualquier modo de funcionamiento, se puede programar el modo de retraso.
- Pulsar el  botón del temporizador (D8); e encienden el símbolo del temporizador (C15) y de las horas (C16).





- Pulsar los botones  (D3) y  (D4) hasta que el número deseado de horas para el apagado aparezca en la pantalla. Unos segundos después de que el temporizador se encuentra ajustado, el ajuste se adquiere, la pantalla muestra el modo de funcionamiento y el símbolo del temporizador permanece encendido.

Una vez que haya transcurrido el tiempo establecido, el aire acondicionado se pone en espera.

Para cancelar el programa de temporizador, pulsar el botón de temporizador  (D8) dos veces. El símbolo del temporizador (C15) se apagará.

**Por favor observe:** Una vez que el temporizador está activado, al pulsar el botón del temporizador sólo una vez, se mostrará las horas restantes hasta el apagado.

## Cómo programar el inicio de modo de retraso

- Enchufe el aparato y ajuste en modo de espera.
- Pulsar el botón del temporizador  (D8): se enciende el símbolo del temporizador (C15) y de las horas (C16).
- Pulsar los botones  (D3) y  (D4) hasta que aparezca el número deseado de horas para el inicio. El inicio puede programarse en cualquier momento dentro de las 24 horas que siguen.

Cuando haya transcurrido el tiempo establecido, el aparato comenzará a funcionar en el mismo modo de funcionamiento que se había establecido anteriormente.

Para cancelar el programa del temporizador, pulse el botón del temporizador (D8) dos veces.

El símbolo del temporizador (C15) se apagará.

**Por favor observe:** Una vez que el temporizador se ha activado al pulsar la tecla del temporizador sólo una vez, se mostrarán las horas restantes hasta el inicio.

## REPETIR EL EMPAREJAMIENTO DEL CONTROL REMOTO CST

El control remoto CST ya está emparejado con el aparato de paquete de Pinguino. En caso de que el usuario desee realizar

un emparejamiento con otro dispositivo Pinguino, o en caso de un emparejamiento de nuevo control remoto CST, el usuario necesita poner la unidad en modo stand-by (espera) y mantener presionado durante 10 segundos el botón de selección de MODO (D2) en el control remoto CST. El LED (D10) comienza a parpadear periódicamente indicando la fase de emparejamiento.

Entonces se le pide al usuario que pulse durante 10 segundos el botón de MODO (C2) en la unidad Pinguino hasta que se emite un pitido doble. La fase de emparejamiento se señaliza en la pantalla por medio de un parpadeo rápido del punto en el medio de los dígitos.

Cuando los dos dispositivos completan el proceso de emparejamiento, el PAC emite un doble "pitido", la pantalla mostrará la visualización normal del modo de espera.

**NOTA:** el emparejamiento debe realizarse en 60 segundos.

## INFORMACIÓN DE CUMPLIMIENTO DE FCC Y CANADA EMC

Este dispositivo cumple con la Parte 15 de las normas FCC. El funcionamiento está

sujeito a las dos condiciones siguientes:

(1) este dispositivo no puede causar interferencias perjudiciales, y (2) este dispositivo debe aceptar cualquier interferencia recibida, incluidas las interferencias que puedan provocar un funcionamiento no deseado.

**Por favor observe:** Este equipo ha sido probado y cumple con los límites para un dispositivo digital de Clase B, conforme a la parte 15 de las normas FCC. Estos límites están diseñados para proporcionar una protección razonable contra interferencias perjudiciales en una instalación residencial. Este equipo genera, utiliza y puede irradiar energía de radiofrecuencia y, si no se instala y utiliza de acuerdo con las instrucciones, puede provocar interferencias dañinas a las comunicaciones de radio. Sin embargo, no hay garantía de que no ocurrirá interferencia en una instalación en particular. Si este equipo causa interferencias perjudiciales para la recepción de radio o televisión, lo cual puede determinarse apagando y encendiendo el equipo, se recomienda al usuario que intente corregir la interferencia mediante una o más de las siguientes medidas:

- Reorientar o cambiar de lugar la antena receptora.
- Aumentar la separación entre el equipo y el receptor.
- Conectar el equipo a una toma de un circuito diferente al que está conectado el receptor.
- Consultar al distribuidor o a un técnico experimentado en radio/TV para obtener ayuda.

Certificación aprobada en virtud de la disposición de la FCC Parte 15 como un dispositivo digital de Clase B.

Precaución: Los cambios o modificaciones no aprobados expresamente por el fabricante podrían anular la autoridad del usuario para operar este equipo.

**Precaución:** Para cumplir con los límites de los dispositivos digitales Clase B, de conformidad con la Parte 15 de las reglas de la FCC, este dispositivo debe cumplir con los límites de Clase B. Todos los periféricos deben estar blindados y conectados a tierra. El funcionamiento con periféricos no certificados o cables no blindados puede causar interferencia de radio o recepción.

Este aparato digital Clase B cumple con la norma canadiense ICES-003.

CAN ICES-3 (B)/NMB-3(B)

## **INFORMACIÓN DE CUMPLIMIENTO DE TRANSMISOR INALÁMBRICO**

El término "IC:" antes del número de certificación de la radio sólo significa que se ha cumplido con las especificaciones técnicas de la industria de Canadá.

Este dispositivo cumple con RSS exentos de licencia de la industria canadiense. El funcionamiento está sujeto a las dos condiciones siguientes:

- (1) este dispositivo no puede causar interferencias; y
- (2) este dispositivo debe aceptar cualquier interferencia recibida, incluidas las interferencias que puedan provocar un funcionamiento no deseado del dispositivo.

Este equipo cumple con los límites de exposición a radiación de FCC e IC establecidos para un entorno no controlado. Este equipo se debe instalar y utilizar con una distancia mínima de 20 cm entre el aparato y su cuerpo. Este transmisor no debe colocarse ni utilizarse junto con ninguna otra antena o transmisor.

## **DECLARACIÓN DE EXPOSICIÓN A RADIACIÓN DE IC/FCC**

Este equipo cumple con los límites de exposición a la radiación FCC/IC RSS-102 establecidos para un entorno no controlado.

Este equipo se debe instalar y utilizar con una distancia mínima de 20 cm entre el aparato y su cuerpo.

### **Etiquetado del dispositivo host**

Este dispositivo incluye el módulo siguiente.

Contiene la ID de FCC: WAP-2011

### **Etiquetado del dispositivo host**

Este dispositivo incluye el módulo siguiente.

Contiene IC: 7922A-2011

Responsable FCC:

De Longhi America

Upper Saddle River NJ 07452

201-919-4000

## **SUGERENCIAS DE USO**

- El control remoto CST tiene sensores de humedad/temperatura a bordo. Se sugiere no cubrir completamente con las manos o la ropa; también se sugiere no colocar en zonas con obstrucción del flujo de aire. Además de ello, es preferible que se mantenga el dispositivo lejos de la exposición directa al sol o a fuentes de calor para evitar perder las lecturas del sensor.
- El control remoto CST está equipado con botones táctiles. Se sugiere usar con las manos limpias y sin polvo o líquidos y/o humedad sobre el mismo.
- Se espera que el control remoto CST funcione durante aproximadamente 6 meses con la misma batería. Esta suposición se basa en el uso de pilas 2300 mAh LR6 "AA".

## AUTODIAGNÓSTICO

El aparato tiene un sistema de autodiagnóstico para identificar una serie de advertencias / malos funcionamientos. Los mensajes de error se muestran en la pantalla del aparato.

SI ... APARECE,	SI ... APARECE,	SI ... APARECE,	SI ... APARECE,	SI ... APARECE,	SI ... APARECE,
LE	HE	LH	PF △	HL △	EI △
"Baja Temperatura" (prevención de heladas)	"Temperatura Alta"	"Humedad baja"	"Error de sonda" (Sonda dañada)	"Alto nivel" (Bandeja interna llena)	"Falla en la Comunicación" (Problema de comunicación interna)
<b>¿QUÉ DEBERÍA HACER?</b>	<b>¿QUÉ DEBERÍA HACER?</b>	<b>¿QUÉ DEBERÍA HACER?</b>	<b>¿QUÉ DEBERÍA HACER?</b>	<b>¿QUÉ DEBERÍA HACER?</b>	<b>¿QUÉ DEBERÍA HACER?</b>
El aparato está equipado con un dispositivo de protección contra congelación para evitar la formación excesiva de hielo. El aparato se enciende automáticamente cuando se completa el proceso de descongelación.	El aparato está provisto de un dispositivo de sobrecalentamiento que, en caso de condiciones de funcionamiento con temperatura ambiente excesiva durante un período prolongado, hará que el aparato solo ventile. El aparato se restablecerá automáticamente tan pronto como la temperatura se acerque a las condiciones límite de funcionamiento.	Este mensaje solo se mostrará cuando esté en la función Eco Real Feel, indicando que el nivel de humedad de la habitación es extremadamente bajo. Para reanudar el funcionamiento, cambie la unidad a cualquier otro modo que no sea la función Eco Real Feel.	Si esto aparece, llame al centro de información	Vacíe el tanque de seguridad interno siguiendo las instrucciones en la Sección "Operaciones de fin de temporada"	Si esto aparece, póngase en contacto con el centro de servicio local.

## CONSEJOS PARA EL USO CORRECTO

Para garantizar resultados óptimos con el aire acondicionado, siga estas recomendaciones:

- Cierre las ventanas y puertas donde es usado el aire acondicionado. Cuando se instala el aire acondicionado de manera semipermanente, debe dejar una puerta ligeramente abierta (como mínimo 0,39 pulgadas - 1 cm) para garantizar una ventilación adecuada.
- No utilice nunca el aparato en habitaciones muy húmedas (lavanderías automáticas, por ejemplo).
- Proteja la sala de exposición directa al sol mediante el cierre parcial de las cortinas y/o persianas para que el aparato funcione de manera mucho más económica.
- No utilice nunca el aparato al aire libre.
- Asegúrese de que no haya fuentes de calor en la habitación.
- Asegúrese de que el aire acondicionado está sobre una superficie nivelada.

- Nunca deje objetos de ningún tipo sobre el aire acondicionado.
- No obstruir nunca la entrada de aire ni la rejilla de salida de aire (consulte la fig. abajo).

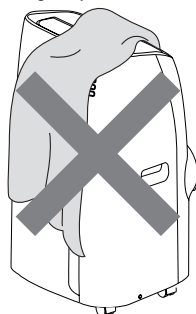

No cubra el aparato

## LIMPIEZA

Antes de proceder a la limpieza o mantenimiento, apague el aparato pulsando el botón , y, a continuación, desenchúfelo de la corriente.

### LIMPIEZA DE L'APARATO

Usted debe limpiar el aparato con un paño ligeramente húmedo y luego secar con un paño seco. Por razones de seguridad, NUNCA lave el aire acondicionado con agua.

**¡Atención!** Nunca use gasolina, alcohol o solventes para limpiar el aparato. Nunca rocíe insecticidas líquidos o similares.

### LIMPIEZA DEL FILTRO DE AIRE

Si el filtro está sucio, la circulación de aire podría verse afectada y podría disminuir la eficacia del aparato. Es por lo tanto una buena práctica limpiar el filtro con intervalos regulares. La frecuencia depende de la duración y condiciones de operación. Si la unidad es usada constantemente o sistemáticamente, recomendamos limpiar el filtro una vez a la semana. El filtro está en la rejilla de entrada.

Para limpiar el filtro, extráigalo como se muestra en la fig. 9.

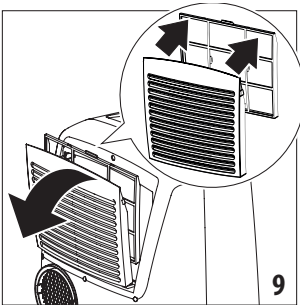

Utilice una aspiradora para quitar el polvo recogido en el filtro. Si está muy sucio, sumergir en agua tibia y enjuagar varias veces. El agua nunca debe estar más caliente de 104°F. Después de lavar el filtro, déjelo secar completamente antes de volver a colocarlo. El filtro ayuda a capturar el polvo.

### CONTROLES DE INICIO DE TEMPORADA

Asegúrese de que el cable de alimentación y el enchufe no estén dañados y el sistema de conexión a tierra sea eficiente.

Siga las instrucciones de instalación con precisión.

### OPERACIONES DE FIN DE TEMPORADA

Para vaciar todo el agua del circuito, retire la tapa externa desenscándola en el sentido contrario a las agujas del reloj y permita que se vacíe el agua en una cubeta (fig. 10).

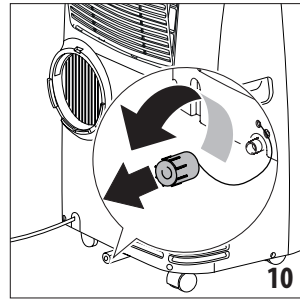

Cuando el aparato esté vacío, sustituir las tapas.

Limpie el filtro y seque completamente antes de volver a ponerlo. Para almacenar el aparato al final de temporada, recomendamos cubrirlo con el protector contra el polvo de fin de temporada (B9) y coloque los accesorios en la correspondiente bolsa de accesorios de fin de temporada (B8).

**\* Bolsa de accesorios y cubierta para polvo solo se incluyen con algunos modelos.**

## ESPECIFICACIONES TÉCNICAS

Voltaje de alimentación consulte la etiqueta de valor nominal

Máx. potencia absorbida durante el acondicionamiento de aire	"
Refrigerante	"
Capacidad de refrigeración	"

## DESTINADO SÓLO PARA CENTROS DE SERVICIO

EL DIAGRAMA DE CABLEADO ESTÁ UBICADO DENTRO DE LA UNIDAD.

## CONDICIONES LÍMITE

Temperatura ambiente para aire acondicionado	61° ÷ 95°F (16-35 °C)
Humedad relativa máxima	80% HR

**Por favor observe:** fuera de estas condiciones, la unidad tomará más tiempo o puede no alcanzar la temperatura de enfriamiento que está configurada.

**El transporte, llenado, limpieza, recuperación y eliminación de refrigerante deben ser realizados por un centro de servicio técnico designado solamente por el fabricante.**

**El aparato debe ser eliminado por un centro especializado y designado solamente por el fabricante.**

### **¡Atención! PARA EVITAR DAÑOS A LA UNIDAD:**

NUNCA TRANSPORTE O GIRE EL APARATO BOCA ABAJO O SOBRE SU COSTADO. SI ESTO SUCEDE, ESPERE 6 HORAS ANTES DE ENCENDER EL APARATO, SE RECOMIENDA 24 HORAS. Después de que la unidad ha estado sobre un costado, el aceite debe regresar al compresor para asegurar su correcto funcionamiento. Sin permitir a la unidad este tiempo (6-24 horas) la unidad puede funcionar solo por un corto período de tiempo, y luego el compresor se descompone por falta de aceite.

## **SOLUCIÓN DE PROBLEMAS**

<b>PROBLEMA</b>	<b>CAUSA</b>	<b>SOLUCIÓN</b>
El acondicionador de aire no se enciende	No está conectado a la toma de corriente	Enchufar en la toma
	no hay energía	Espere a que regrese la corriente
	El dispositivo de seguridad interna se ha disparado	Llame al Centro de servicio
El aire acondicionado funciona por un corto tiempo solamente	Hay dobleces o pliegues en el tubo de escape de aire	Coloque la manguera de aire correctamente, manteniendo lo más corto y libre de curvas como sea posible a fin de evitar cuellos de botella
	Algo impide que se descargue el aire	Comprobar y eliminar cualquier obstáculo que obstruya la descarga de aire
El aire acondicionado funciona, pero no enfría la habitación	Ventanas, puertas y/o cortinas abiertas	Cierre las puertas, ventanas y cortinas, teniendo en cuenta los "CONSEJOS PARA EL USO CORRECTO" que se proporcionan arriba
	Existen fuentes de calor en la habitación (microondas, secador de pelo, etc.	Reduzca el impacto de las fuentes de calor configurando fuentes bajas o desconectando las innecesarias
	La manguera de escape de aire se separa del aparato	Ajuste la manguera de escape de aire en el receptáculo en la parte posterior del aparato (fig. 1).
	Filtro obstruido	Limpie o reemplace el filtro como se ha descrito anteriormente
Durante la operación, hay un desagradable olor en la habitación	Filtro obstruido o sucio	Limpie el filtro como se ha descrito anteriormente
El aire acondicionado no funciona durante unos tres minutos después de reiniciarlo	Un dispositivo interno de seguridad evita que el dispositivo se reinicie hasta que han transcurrido tres minutos desde la última vez que fue apagado	Esperar. Este retraso es parte del funcionamiento normal.
Las secuencias de comandos Lt/Ht/Lh/PF/HL/Ei y el símbolo  aparecen en la pantalla.	El aparato tiene un sistema de autodiagnóstico para identificar un número de averías.	Consulte el capítulo de autodiagnóstico



[www.delonghi.com](http://www.delonghi.com)