

BESTTEN®

Instalación y Prueba de un Receptáculo GFCI

Versión Slim

Léalo todo antes de empezar.

1 año de garantía

support@bestten.com

CAUTION

- No desenrosque los tornillos terminales demasiado o con fuerza excesiva. No utilice herramientas eléctricas para soltar los tornillos terminales.
- Para evitar choques o descargas eléctricas, siempre desconecte la alimentación en el panel de servicio antes de trabajar con el cableado.
- Use este receptáculo GFCI con cobre o cable de cobre revestido. No lo utilice con alambre de aluminio.
- No instale este receptáculo GFCI en un circuito donde estén ubicados equipos médicos o que deban estar permanentemente conectados, ya que si se salta la protección GFCI, se apagará el equipo automáticamente.
- Para la instalación en lugares húmedos, debe proteger el receptáculo GFCI con una cubierta impermeable que mantenga las conexiones secas y proteja los cables.
- Debe ser instalado de acuerdo con los códigos eléctricos nacionales y locales.

1. ¿Qué es un GFCI?

Un receptáculo GFCI es diferente de los receptáculos convencionales. En el caso de una falla a tierra, un GFCI detecta y rápidamente detiene el flujo de electricidad para evitar lesiones graves.

Definición de una falla a tierra:

En lugar de seguir un camino seguro y normal, cuando existe conductividad la electricidad pasa a través del cuerpo de una persona para llegar al suelo. Por ejemplo, un electrodoméstico defectuoso puede causar una falla a tierra.

Un receptáculo GFCI no protege contra la sobrecarga del circuito, cortocircuitos o choques. Por ejemplo, usted todavía puede recibir una descarga si se toca un cable desnudo de pie sobre una superficie no conductora, como un piso de madera.

2. Características del GFCI

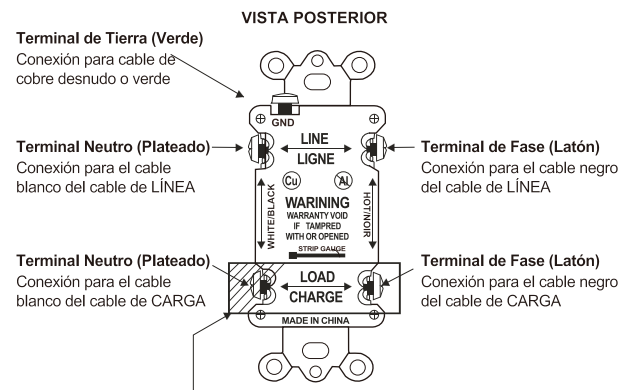
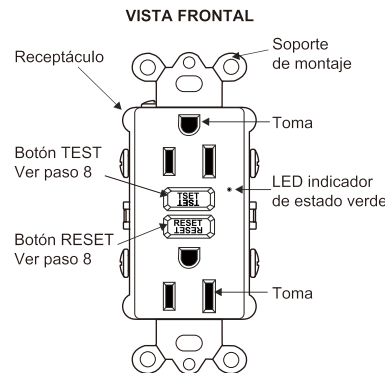

Una etiqueta amarilla cubre los terminales de CARGA. No retire la etiqueta. Retírela solo cuando conecte a otro receptáculo con cables de CARGA.

5. DESCONECTAR LA ALIMENTACIÓN

Conecte un dispositivo eléctrico, como una lámpara o radio, en el enchufe en el que está trabajando. Encienda la lámpara o la radio. Luego, diríjase al panel de servicio. Encuentre el interruptor o el fusible que protege ese enchufe o área. Coloque el interruptor en la posición de apagado. La lámpara o la radio deberían apagarse.

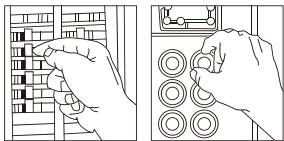

A continuación, vuelva a encender la lámpara o la radio en el mismo enchufe para asegurarse de que la corriente está cortada. Si no hay electricidad, puede proceder a trabajar. Si tiene dudas, llame a un electricista para completar la instalación.

6. IDENTIFICAR LOS CABLES/ALAMBRES

IMPORTANTE

No instale el GFCI en una caja eléctrica que contenga más de 4 cables (sin incluir los cables de tierra) o que tenga más de dos cables de entrada/salida (sin incluir la tierra). Contacte a un electricista calificado si se presenta cualquiera de estas situaciones.

Si usted tiene un receptáculo antiguo y desea reemplazarlo, sáquelo de la caja eléctrica con cuidado para inspeccionar los cables sin desconectarlos todavía.

• Si ve un solo cable (2-3 hilos): Esta es la línea de alimentación o carga. Probablemente el receptáculo está en la posición C (vea el diagrama a la derecha). Retire el dispositivo actual y vaya al paso 7A.

• Si ve dos cables (4-6 hilos): El receptáculo está probablemente en la posición A o B (vea el diagrama a la derecha). Siga los pasos a-e del procedimiento que aparece a la derecha.

Procedimiento: Caja con dos cables (4-6 hilos)

(A) Desconecte los hilos BLANCOS y VIVOS (HOT) de un cable del receptáculo y cubra cada uno por separado con un conector de cables. Asegúrese de que provengan del mismo cable.

(B) Vuelva a instalar el receptáculo en la caja eléctrica, coloque la placa de pared y luego ENCENDA la energía en el panel de servicio.

(C) Determine si la energía fluye hacia el receptáculo conectando una lámpara o una radio. Si es así, los hilos cubiertos son los hilos de CARGA (LOAD). Si no, los hilos cubiertos son los hilos de LÍNEA (LINE).

(D) APAGUE la energía en el panel de servicio, etiquete los hilos de LÍNEA (LINE) y CARGA (LOAD), y luego retire el receptáculo.

(E) Consulte el paso 7B.

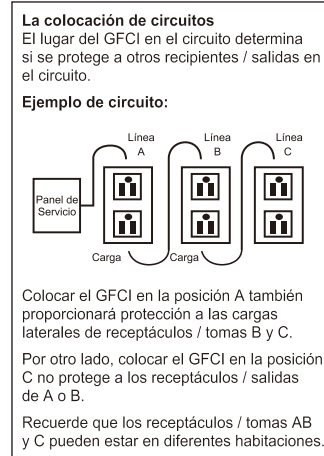

Colocar el GFCI en la posición A también proporcionará protección a las cargas laterales de receptáculos / tomas B y C.

Por otro lado, colocar el GFCI en la posición C no protege a los receptáculos / salidas de A o B.

Recuerde que los receptáculos / tomas AB y C pueden estar en diferentes habitaciones.

7. Conexión de Cables (escoja A ó B) ... Solamente después de leer completamente estas dos opciones

A: Un Cables (2-3 alambres) entrantes a la Caja

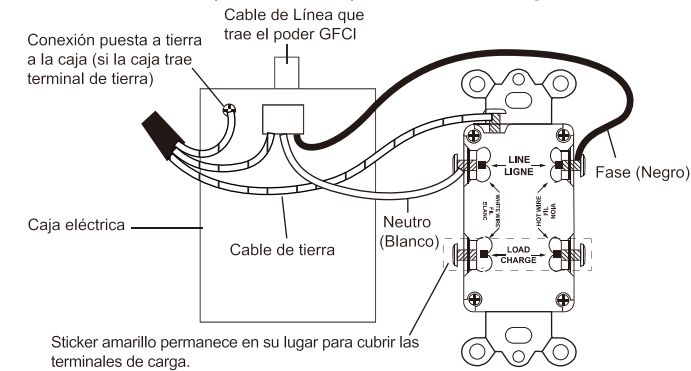

8. Pruebe su trabajo

¿Por qué realizar esta prueba?

- Si cableó mal el GFCI, es posible que no prevenga lesiones personales o la muerte debido a una falla a tierra (descarga eléctrica).
- Si conecta por error los cables de LÍNEA a los terminales de CARGA, el GFCI no se podrá reiniciar y no habrá salida de energía ni para el enchufe del GFCI ni para ningún otro enchufe alimentado desde el GFCI.

Procedimiento:

- (A) Este GFCI se envía desde la fábrica en condición de disparo (trip). No se puede reiniciar hasta que esté cableado correctamente y se suministre energía al dispositivo. Encienda una lámpara o radio en el GFCI (y déjelo enchufado). Encienda la energía en el panel de servicio. Presione el botón de REINICIO (RESET). Asegúrese de que la lámpara o la radio estén ENCENDIDAS. Si la lámpara o la radio siguen APAGADAS o si el botón de REINICIO no puede encender la energía, vaya a la sección de Solución de problemas porque la conexión del cableado de LÍNEA y CARGA se ha invertido.
- (B) Presione el botón de PRUEBA (TEST) para disparar el dispositivo. Esto debería detener el flujo de electricidad, haciendo que la radio o la lámpara se APAGUEN. Si la radio o la lámpara están encendidas, vaya a Solución de problemas. Si la energía se APAGA, ha instalado correctamente el enchufe GFCI. Para restaurar la energía, presione el botón de REINICIO (RESET).
- (C) Si instaló su GFCI usando el paso 7B, enchufe una lámpara o radio en los enchufes circundantes para ver cuál(es), además del GFCI, perdieron energía cuando presionó el botón de PRUEBA. No enchufe dispositivos que salvan vidas en ningún enchufe que haya perdido energía. Coloque una etiqueta adhesiva de "PROTEGIDO POR GFCI" en cada enchufe que haya perdido energía.

Luz indicadora de estado	
ENCENDIDA (Verde)	funcionando
APAGADA	sin energía / mal cableado / mal funcionamiento / probando

(E) Presione el botón de PRUEBA (y luego el botón de REINICIO) todos los meses para asegurar un funcionamiento adecuado.

3. ¿Debe instalar un GFCI?

La instalación de un receptáculo GFCI puede ser más complicada que la instalación de un receptáculo convencional.

Asegúrese de:

- Comprender los principios básicos y las técnicas de cableado.
- Saber interpretar correctamente los diagramas de cableado.
- Tener experiencia en circuitos cableados o en instalaciones eléctricas.
- Estar preparado y disponer de tiempo para probar su trabajo. Verifique que ha conectado el receptáculo GFCI correctamente y de manera segura.

Si usted no entiende estas instrucciones, debe buscar la ayuda de un electricista calificado.

4. LÍNEA Vs CARGA

Un cable consta de 2 o 3 hilos.

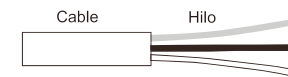

Cable de Línea (LINE):

Proporciona energía desde el panel de servicio (panel de interruptores o caja de fusibles) hacia el GFCI. Si solo hay un cable de entrada en el panel eléctrico, ese es el cable de línea. Este cable debe conectarse únicamente a los terminales LINE del GFCI.

Cable de Carga (LOAD):

Lleva la energía desde el GFCI hacia otros tomacorrientes o salidas en el circuito. Este cable debe conectarse únicamente a los terminales LOAD del GFCI. Los terminales de carga se encuentran bajo la etiqueta amarilla. No retire la etiqueta a menos que vaya a conectar cables de carga a otro dispositivo.

Sobre las conexiones de cables:

Cable lateral:

Wire 1 Pulgada

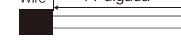

Para cable lateral

Forme un bucle en sentido horario abarcando 2/3 del camino alrededor del tornillo

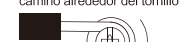

Cable trasero:

Wire 0.6 Pulgada



For Back Wire

Inserte el cable pelado completamente y apriete la abrazadera del terminal SÓLO sobre el conductor

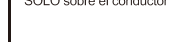

CONECTE EL CABLE DE LÍNEA A LOS TERMINALES DE LÍNEA

- El cable blanco es el neutro y se conecta al terminal plateado.
- El cable negro es la fase (hot) y se conecta al terminal de latón.

CONECTE EL CABLE DE TIERRA (SÓLO SI EXISTE UN CABLE DE TIERRA)

Para una caja sin terminal de puesta a tierra (diagrama no mostrado)

- Conecte el cable de cobre desnudo (o VERDE) del cable de LÍNEA directamente al terminal de puesta a tierra en el receptáculo GFCI.
- Para una caja con terminal de puesta a tierra (diagrama mostrado arriba)
- Conecte un cable de cobre desnudo (o VERDE) de 1 pulgada, calibre 14 o 12 AWG, al terminal de puesta a tierra en el GFCI. Conecte también un cable similar al terminal de puesta a tierra en la caja.
- Conecte los extremos de estos cables al cable de cobre desnudo (o VERDE) del cable de LÍNEA utilizando un conector de cables (capuchón). Si estos cables ya están en su lugar, verifique las conexiones.

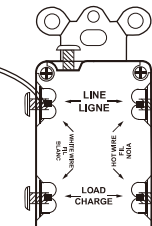

Completar la instalación:

- Doble los cables dentro de la caja, manteniendo el cable de tierra alejado de los terminales plateados y de latón. Atornille el enchufe a la caja y coloque la placa de pared.
- Consulte el paso 8.

B: Dos Cables (4-6 alambres) entrantes a la Caja

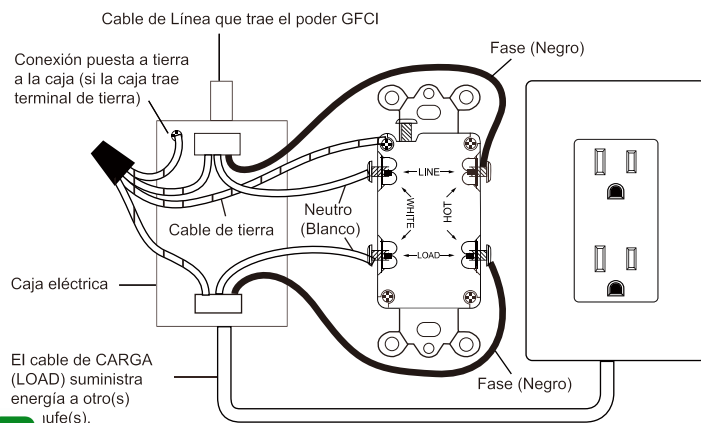

Sobre las conexiones de cables:

Cable lateral:

Wire 1 Pulgada

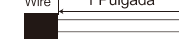

Para cable lateral

Forme un bucle en sentido horario abarcando 2/3 del camino alrededor del tornillo



Cable trasero:

Wire 0.6 Pulgada



For Back Wire

Inserte el cable pelado completamente y apriete la abrazadera del terminal SÓLO sobre el conductor

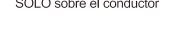

Conecta los cables del cable de LÍNEA a los terminales de LÍNEA

- El cable blanco es el cable neutro y se conecta al terminal plateado.
- El cable negro es el cable activo (fase) y se conecta al terminal de latón.

Conecta los cables del cable de CARGA a los terminales de CARGA

- El cable blanco es el cable neutro y se conecta al terminal plateado.
- El cable negro es el cable activo (fase) y se conecta al terminal de latón.

Conecta los cables de puesta a tierra (solo si hay un cable de tierra)

- Conecte un cable de cobre desnudo (o VERDE) de 1 pulgada, calibre 12 o 14 AWG, al terminal de tierra en el GFCI. Si la caja tiene un terminal de tierra, conecta también un cable similar al terminal de tierra de la caja.
- Conecta los extremos de estos cables al cable de cobre desnudo (o VERDE) del cable de LÍNEA y CARGA usando un conector de cables. Si estos cables ya están en su lugar, revisa las conexiones.

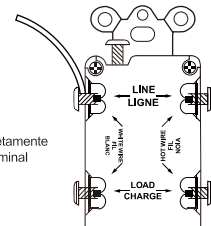

Completar la instalación:

- Doble los cables dentro de la caja, manteniendo el cable de tierra alejado de los terminales plateados y de latón. Atornille el enchufe a la caja y coloque la placa de pared.
- Consulte el paso 8.

9. Solución de Problemas

SN	Problemas	Soluciones
1	Producto incorrecto recibido, faltan piezas o accesorios, como tornillos para la placa de pared, etiqueta azul o manual del usuario.	Por favor, póngase en contacto con el Servicio de Atención al Cliente para enviar el producto de reemplazo o las piezas faltantes.
2	El tornillo del terminal está dañado (se ha pasado la rosca) y no aprieta el cable, o el tornillo está demasiado apretado y no se puede aflojar.	Por favor, póngase en contacto con el Servicio de Atención al Cliente para un reemplazo nuevo.
3	Después de la instalación, cuando la energía del disyuntor está ENCENDIDA, el GFCI no se puede reiniciar.	1. Asegúrese de que los cables estén conectados de forma segura a los terminales de LÍNEA. 2. Compruebe con un medidor que hay energía en los terminales. 3. Si se confirman los pasos 1 y 2, el producto puede ser defectuoso. Póngase en contacto con el Servicio de Atención al Cliente para un reemplazo nuevo.
4	Después de la instalación, cuando el GFCI se reinicia y el indicador LED muestra verde, no hay suministro de energía en las tomas de corriente.	El producto es defectuoso. Póngase en contacto con el Servicio de Atención al Cliente para un reemplazo nuevo.
5	Los terminales de tornillo demasiado cerca de la caja eléctrica metálica u otras piezas metálicas	Utilice pegatinas adhesivas aislantes o cinta eléctrica para prevenir el cortocircuito eléctrico

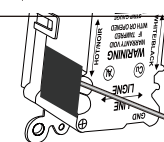

BESTTEN®

GFCI RECEPTACLE User Manual

Thin Version

Please read completely before getting started.

One year limited warranty

support@ibestten.com

CAUTION

- DO NOT UNSCREW THE TERMINAL SCREWS TOO FAR OR WITH EXCESSIVE FORCE. DO NOT USE POWER TOOLS TO LOOSEN THE TERMINAL SCREWS.
- TO PREVENT SEVERE SHOCK OR ELECTROCUTION, ALWAYS TURN THE POWER OFF AT THE SERVICE PANEL BEFORE WORKING WITH WIRING.
- USE THIS GFCI RECEPTACLE WITH COPPER OR COPPER-CLAD WIRE. DO NOT USE IT WITH ALUMINUM WIRE.
- DO NOT INSTALL THIS GFCI RECEPTACLE ON A CIRCUIT THAT POWERS LIFE SUPPORT EQUIPMENT BECAUSE IF THE GFCI TRIPS, IT WILL SHUT DOWN THE EQUIPMENT.
- FOR INSTALLATION IN WET LOCATIONS, PROTECT THE GFCI RECEPTACLE WITH A WEATHERPROOF COVER THAT WILL KEEP BOTH THE RECEPTACLE AND ANY PLUGS DRY.
- MUST BE INSTALLED IN ACCORDANCE WITH NATIONAL AND LOCAL ELECTRICAL CODES.

1. What is a GFCI?

A GFCI receptacle is different from conventional receptacles. In the event of a ground fault, a GFCI will trip and quickly stop the flow of electricity to prevent serious injury.

Definition of a ground fault:

Instead of following its normal safe path, electricity passes through a person's body to reach the ground. For example, a defective appliance can cause a ground fault.

A GFCI receptacle does not protect against circuit overloads, short circuits, or shocks. For example, you can still be shocked if you touch bare wires while standing on a non-conducting surface, such as a wood floor.

2. Features

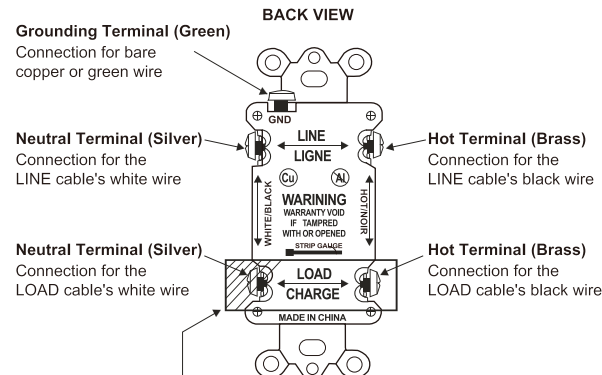
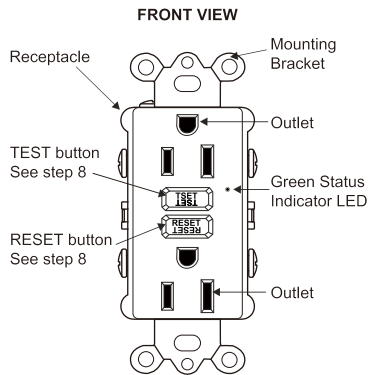

A yellow sticker covers the LOAD terminals. Do not remove the sticker. Remove it only when connecting to another receptacle with LOAD wires.

3. Should you install it?

Installing a GFCI receptacle can be more complicated than installing a conventional receptacle. Before attempting installation, make sure that you:

- Understand basic wiring principles and techniques
- Can interpret wiring diagrams
- Have circuit-wiring experience
- Are prepared to take a few minutes to test your work (see step 8)

Otherwise, contact an experienced electrician.

4. LINE VS LOAD

A cable consists of 2 or 3 wires.

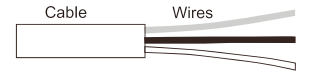

LINE cable: Delivers power from the service panel (breaker panel or fuse box) to the GFCI. If there is only one cable entering the electrical box, it is the LINE cable. This cable should be connected to the GFCI's LINE terminals only.

LOAD cable: Delivers power from the GFCI to another receptacle in the circuit. This cable should be connected to the GFCI's LOAD terminals only. The LOAD terminals are under the yellow sticker. Do not remove the sticker. Remove it only when connecting to another receptacle with LOAD wires.

5. Turn the power OFF

Plug an electrical device, such as a lamp or radio, into the receptacle on which you are working. Turn the lamp or radio ON. Next, go to the service panel and find the breaker or fuse that protects the receptacle. Place the breaker in the OFF position or completely remove the fuse. The lamp or radio must turn OFF.

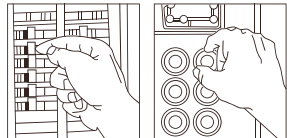

Next, plug in and turn ON the lamp or radio at the receptacle's other outlet to make sure the power is OFF at both outlets. If the power is not OFF, stop work and call an electrician to complete the installation.

6. Identify cables/wires

IMPORTANT

Do not install the GFCI receptacle in an electrical box containing (A) more than 4 wires (not including the grounding wires) or (B) cables with more than two wires (not including the grounding wire). Contact a qualified electrician if either (A) or (B) is true.

If you are replacing an old receptacle, pull it out of the electrical box without disconnecting the wires.

- If you see one cable (2-3 wires), it is the LINE cable. The receptacle is probably in position C (see diagram to the right). Remove the receptacle and see step 7A.
- If you see two cables (4-6 wires), the receptacle is probably in position A or B (see diagram). Follow steps A-E of the following procedure.

Procedure: Box with two cables (4-6 wires)

- Detach one cable's WHITE and HOT wires from the receptacle and cap each one separately with a wire connector. Make sure that they are from the same cable.
- Re-install the receptacle in the electrical box, attach the wall plate, then turn the power ON at the service panel.
- Determine if power is flowing to the receptacle by plugging a lamp or radio into it. If so, the capped wires are the LOAD wires. If not, the capped wires are the LINE wires.
- Turn the power OFF at the service panel, label the LINE and LOAD wires, then remove the receptacle.
- See step 7B.

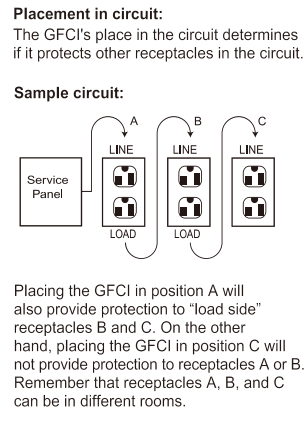

7. Connect the wires (choose A or B) ... only after reading both options completely

A: One cable (2 or 3 wires) entering the box

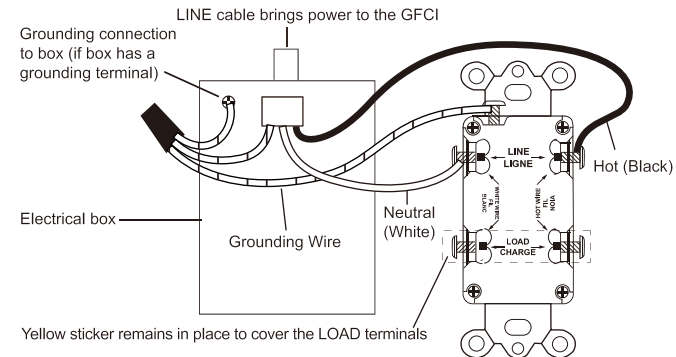

About Wire Connections:

Side Wire:

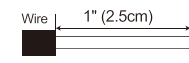

For Side Wire

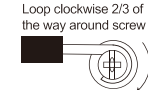

Back Wire:

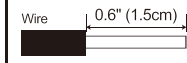

For Back Wire

Insert bare wire fully and tighten terminal clamp on conductor ONLY

- Connect the LINE cable to the LINE terminals
- The white wire is the neutral wire and it connects to the silver terminal.
- The black wire is the hot wire and it connects to the brass terminal.

Connect the grounding wire (only if there is a grounding wire)

For a box with no grounding terminal (diagram not shown)

- Connect the LINE cable's bare copper (or GREEN) wire directly to the grounding terminal on the GFCI receptacle.

For a box with a grounding terminal (diagram shown above)

- Connect a 1-inch bare copper (or GREEN) 14 or 12 AWG wire to the grounding terminal on the GFCI. Also connect a similar wire to the grounding terminal on the box.
- Connect the ends of these wires to the LINE cable's bare copper (or GREEN) wire using a wire connector. If these wires are already in place, check the connections.

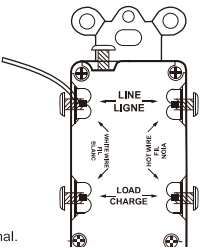

Complete the installation:

- Fold the wires into the box, keeping the grounding wire away from the silver and brass terminals. Screw the receptacle to the box and attach the wall plate.
- See step 8.

B: Two cables (4 or 6 wires) entering the box

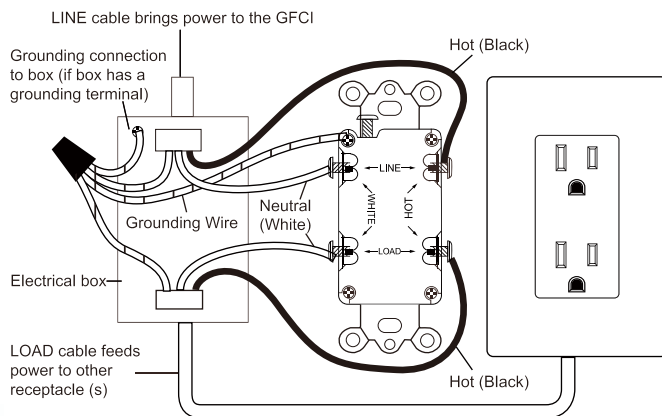

About Wire Connections:

Side Wire:

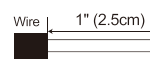

For Side Wire

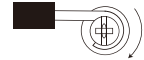

Back Wire:

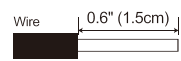

For Back Wire

Insert bare wire fully and tighten terminal clamp on conductor ONLY

Connect the LINE cable wires to the LINE terminals

- The white wire is the neutral wire and it connects to the silver terminal.
- The black wire is the hot wire and it connects to the brass terminal.

Connect the LOAD cable wires to LOAD terminals

- The white wire is the neutral wire and it connects to the silver terminal.
- The black wire is the hot wire and it connects to the brass terminal.

Connect the grounding wires (only if there is a grounding wire)

- Connect a 1-inch bare copper (or GREEN) 12 or 14 AWG wire to the grounding terminal on the GFCI. If the box has a grounding terminal, also connect a similar wire to the grounding terminal on the box.
- Connect the ends of these wires to the LINE and LOAD cable's bare copper (or GREEN) wire using a wire connector. If these wires are already in place, check the connections.

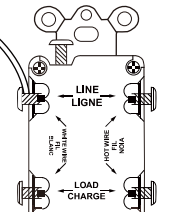

Complete the installation:

- Fold the wires into the box, keeping the grounding wire away from the silver and brass terminals. Screw the receptacle to the box and attach the wall plate.
- See step 8.

8. Test your work

Why perform this test?

- If you mis-wired the GFCI, it may not prevent personal injury or death due to a ground fault (electrical shock).
- If you mistakenly connect the LINE wires to the LOAD terminals, the GFCI can not be reset and there is no power output to either the GFCI receptacle or any receptacles fed from the GFCI.

Procedure:

- This GFCI is shipped from the factory in the tripped condition. It can not be reset until it is wired correctly and power is supplied to the device. Plug a lamp or radio into the GFCI (and leave it plugged in). Turn the power ON at the service panel. Press the RESET button. Make sure the lamp or radio is ON. If the lamp or radio is still OFF or the RESET button can not turn the power on, go to Troubleshooting section because the LINE and LOAD wiring connection have been reversed.
- Press the TEST button in order to trip the device. This should stop the flow of electricity, making the radio or lamp shut OFF. If the radio or lamp is on, go to Troubleshooting. If the power goes OFF, you have installed the GFCI receptacle correctly. To restore power, press the RESET button.
- If you installed your GFCI using step 7B, plug a lamp or radio into surrounding receptacles to see which one(s), in addition to the GFCI, lost power when you pressed the TEST button. Do not plug life-saving devices into any receptacles that lost power. Place a "GFCI PROTECTED" sticker on every receptacle that lost power.

(D)

Status Indicator Light	
ON(Green)	working
OFF	no power / mis-wired / malfunction / testing

(E) Press the TEST button (then RESET button) every month to assure proper operation.

9. Troubleshooting

SN	Issues	Solutions
1	Wrong product received, missing parts or accessories, such as screws for wallplate, blue label or user manual.	Please contact the Customer Support to send replacement product or missing parts.
2	The terminal screw is stripped and will not tighten the wire, or the screw is too tight to loosen.	Please contact the Customer Support for a new replacement.
3	After installation, when the power from the breaker is ON, the GFCI cannot be reset.	1. Ensure the wires are securely connected to the LINE terminals. 2. Check with a meter that there is power at the terminals. 3. If step 1 and 2 are confirmed, the product may be defective. Contact the Customer Support for a new replacement.
4	After installation, when the GFCI is reset and the LED indicator shows green, no power supplies from the outlet.	The product is defective. Contact the Customer Support for a new replacement.
5	THE SCREW TERMINALS ARE TOO CLOSE TO THE METAL ELECTRICAL BOX OR OTHER METAL PARTS.	USE ADHESIVE INSULATING STICKERS OR ELECTRICAL TAPE TO PREVENT ELECTRICAL SHORT.

