



PaintStick® EZ-Twist®

Instruction Manual

WARNING: FOR HOUSEHOLD USE ONLY. To reduce the risk of injury, it is the responsibility of the user to read and understand all instructions before using the PaintStick EZ-Twist. For Customer Service in Canada or US, call: 763-780-5115 or 1-800-264-5442, 8:00 am to 5:00 pm CST.

PaintStick EZ-Twist Parts List

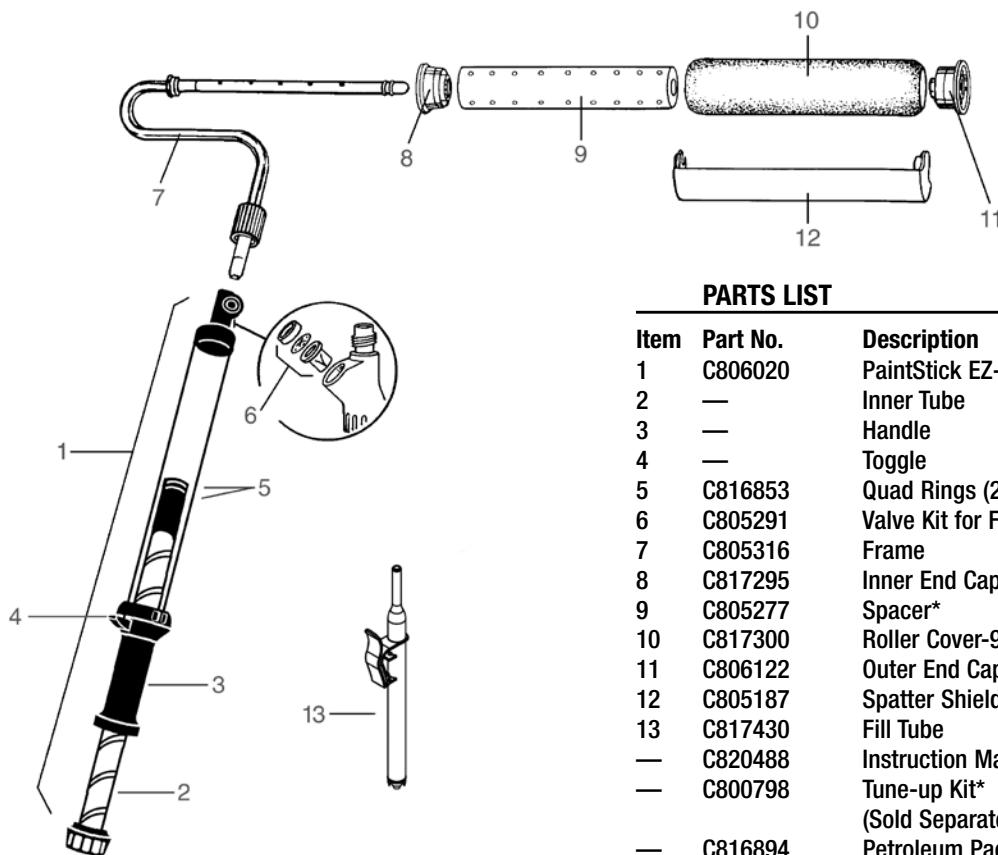

PARTS LIST

Item	Part No.	Description
1	C806020	PaintStick EZ-Twist Handle Assembly
2	—	Inner Tube
3	—	Handle
4	—	Toggle
5	C816853	Quad Rings (2-required)
6	C805291	Valve Kit for Fill Port
7	C805316	Frame
8	C817295	Inner End Cap and Seal, Black*
9	C805277	Spacer*
10	C817300	Roller Cover-9", 3/8" nap
11	C806122	Outer End Cap with Push Cap
12	C805187	Spatter Shield
13	C817430	Fill Tube
—	C820488	Instruction Manual (Not Shown)
—	C800798	Tune-up Kit* (Sold Separately)
—	C816894	Petroleum Packet (Not Shown)

NOTE: Use only PaintStick or PaintStick EZ-Twist perforated roller covers. The PaintStick or PaintStick EZ-Twist will not operate with a normal (non-perforated) roller cover.
*Call 1-800-264-5442 to order the C800798 Tune-up Kit for your PaintStick EZ-Twist.

**Register Online Today
To Activate Your Two-Year Warranty**

Go online at www.homeright.com. See back page for warranty details.



PaintStick EZ-Twist Instructions

Tips for Painting with the PaintStick EZ-Twist

- Inspect roller cover for lint before painting. If needed wash before using.
- When using the PaintStick EZ-Twist for the first paint application, it will take most of the paint in the PaintStick EZ-Twist tube to saturate the roller cover.
- Keep roller moving while pushing inner handle in to prevent dripping.
- Stop pushing inner handle in if the roller starts to skid or slide.
- When painting in tight areas partially fill PaintStick EZ-Twist. This reduces overall length of PaintStick EZ-Twist.
- When leaving PaintStick EZ-Twist unattended for a longer period of time wrap roller cover in a plastic bag.

Painting with the PaintStick EZ-Twist

1. Hold the PaintStick EZ-Twist at a 45° angle and place the fill port over the fill tube (figure A). Firmly push down until it bottoms on the fill tube. DO NOT KEEP PaintStick EZ-Twist ON FILL TUBE FOR LONGER THAN 1 MINUTE AT A TIME.

Note: Make sure the fill tube is opposite from where you are standing when filling to properly seat the valve. If inner handle is difficult to pull out, hold the black knob and twist inner handle, then pull.

2. Use your thumb to move the toggle switch into the up position. (figure B).
3. While continuing to push the PaintStick EZ-Twist securely onto fill tube with one hand, pull inner handle back with the other hand to draw paint into handle. When the handle is full of paint, lift PaintStick EZ-Twist slowly off fill tube while holding fill tube securely to ensure it remains in can. (figure C).
- NOTE: If inner tube does not release from outer tube, flip toggle switch to the down position and turn the inner tube counterclockwise to release the inner tube from the outer tube.
4. To begin applying paint, put the toggle switch in the down position. (figure D).
5. Operate the PaintStick EZ-Twist by twisting the inner tube clockwise to feed paint to the roller cover. (figure E).
- NOTE: To use the PaintStick without the EZ-Twist feature, put the toggle switch in the up position and push in the inner tube to feed paint to the roller cover.
- NOTE: You may also hold the clear tube and rotate the inner tube by grasping anywhere along the outer tube.

Cleaning and Disassembling

Note: If painting with an oil based paint use manufacturer's recommended cleaning solvent instead of warm water.

1. Return paint to container by placing PaintStick EZ-Twist on fill tube and pushing in inner handle until stick is empty (figure F).
2. Remove paint from roller assembly by holding finger over fill port and pulling inner handle back. Then return paint back to container (figure G).
3. Remove roller frame by unscrewing nut on end of roller frame (figure H).
4. Insert paint fill tube into PaintStick EZ-Twist fill port. Place in warm water and flush fill tube by pulling inner handle back and pushing forward several times. Remove fill tube from PaintStick EZ-Twist (figure I).
5. Place PaintStick EZ-Twist into clean warm water and flush fill port by plugging end of PaintStick EZ-Twist with finger and pulling inner handle back and pushing forward several times. – For best performance, also clean fill tube (figure J).
- 6a. Grasp clear tube firmly and twist handle counterclockwise to unscrew. Remove inner tube from clear outer tube. (figure K).

- NOTE: If there is paint on the inner tube, remove it with a damp rag.
- 6b. To reassemble, hold the tube securely and turn the handle clockwise until secure.
 - NOTE: Make sure quad rings do not get pinched or roll during assembly.
 7. Remove roller from frame. Pull frame out from inner end cap until a snap is heard, or lightly tap outside rim of end cap with hammer. Use extreme caution - do not hit metal ring on frame. *Optional Method*—Use thumbs to pop off roller cover (figure L).
 8. Remove inner end cap from roller cover by inserting the frame at an angle into the inner end cap about 1". Pull gently towards you to remove cap (figure M).
 9. Remove outer end cap from roller cover by inserting the frame inside the roller cover at a slightly cocked angle. Then gently push to snap off the outer end cap with the frame. *Optional method* – Remove outer end cap from roller cover using your fingers. (figure N).

Storing the PaintStick EZ-Twist

Separate inner and outer handles by quickly pulling apart (figure O).

After cleaning roller assembly components lubricate inner handle quad rings, outer end cap fingers, and inner end cap seal with petroleum jelly. Put a small amount of petroleum jelly into the fill port (Figure P).

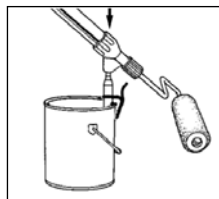

A

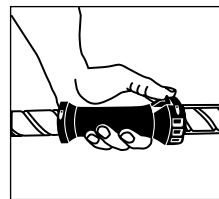

B

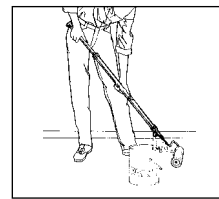

C

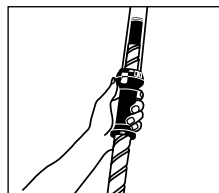

D



E

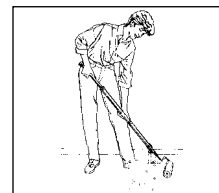

F

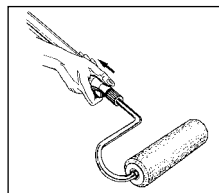

G

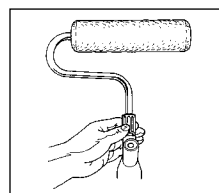

H



I

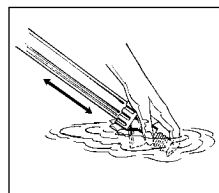

J

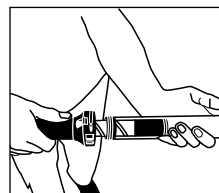

K

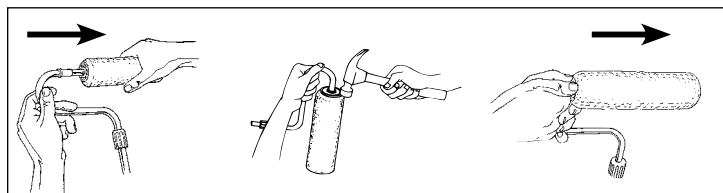

L

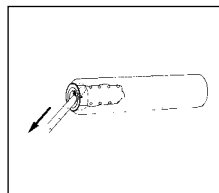

M

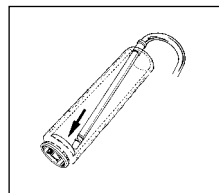

N

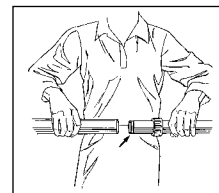

O

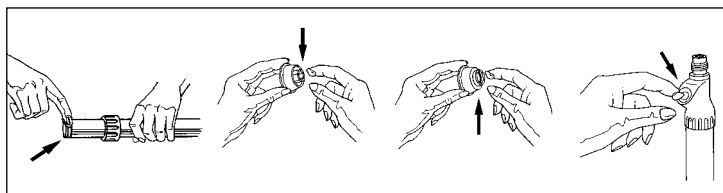

P

PaintStick® EZ-Twist® Manuel d'instruction

AVERTISSEMENT : POUR USAGE DOMESTIQUE SEULEMENT. Pour réduire les risques de blessure, il est de la responsabilité de l'utilisateur de lire et comprendre toutes les instructions avant d'utiliser le PaintStick EZ-Twist.

Pour le service à la clientèle au Canada ou aux États-Unis, appelez le : (763) 780-5115 ou (800) 264-5442 de 8 h à 17 h, heure normale du Centre.

Liste de pièces PaintStick EZ-Twist

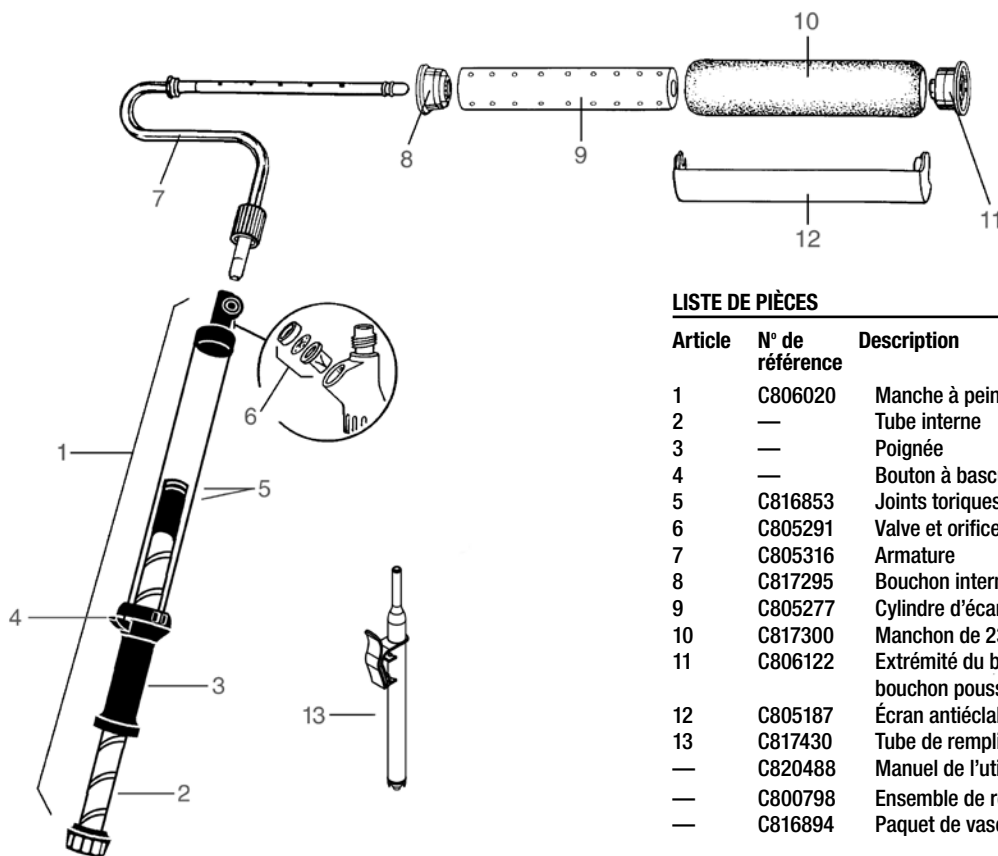

LISTE DE PIÈCES

Article	N° de référence	Description
1	C806020	Manche à peindre PaintStick EZ-Twist
2	—	Tube interne
3	—	Poignée
4	—	Bouton à bascule
5	C816853	Joints toriques* (2 requis)
6	C805291	Valve et orifice de remplissage
7	C805316	Armature
8	C817295	Bouchon interne et joint*
9	C805277	Cylindre d'écartement*
10	C817300	Manchon de 23 cm, fibres de 1 cm
11	C806122	Extrémité du bouchon extérieur avec bouchon poussoir
12	C805187	Écran antiéclaboussures
13	C817430	Tube de remplissage
—	C820488	Manuel de l'utilisateur (non illustré)
—	C800798	Ensemble de remise à neuf* (Vendu séparément)
—	C816894	Paquet de vaseline (non illustré)

REMARQUE : Utilisez uniquement les manchons perforés PaintStick ou PaintStick EZ-Twist.

Le PaintStick et le PaintStick EZ-Twist ne fonctionneront pas avec un manchon normal (non perforé).

*Appelez le 1 800 264-5442 pour commander votre ensemble de remise à neuf PaintStick EZ-Twist C800798.

**Enregistrez en ligne aujourd'hui
Pour lancer votre garantie de deux ans**

Rendez-vous en ligne au www.homeright.com. Voir au verso pour des détails de garantie.

Manuel d'instruction PaintStick EZ-Twist

Conseils pratiques concernant le manche PaintStick EZ-Twist

- Inspectez le manchon pour tout signe de peluche avant l'utilisation. Au besoin, lavez-le avant de l'utiliser.
- Lors de l'utilisation du manche PaintStick EZ-Twist pour la première application de peinture, la quasi totalité de la peinture présente dans le tube de remplissage sera nécessaire à la saturation du manchon.
- Maintenez le rouleau en mouvement lorsque que vous poussez sur la poignée interne, pour ne pas que la peinture tombe goutte à goutte.
- Arrêtez de pousser sur la poignée interne dès que le rouleau se met à dérapier ou à glisser.
- Lorsque vous peignez dans des endroits exigus, remplissez seulement une partie du manche PaintStick EZ-Twist pour en réduire la longueur.
- Si vous devez laisser le manche PaintStick EZ-Twist sans surveillance pour un certain temps, enveloppez le manchon dans un sac en plastique.

Peinture à l'aide du manche à peindre PaintStick EZ-Twist

1. Tenez le rouleau PaintStick EZ-Twist à un angle de 45° et placez l'orifice de remplissage sur le tube de remplissage (figure A). Emboîtez l'orifice de remplissage jusqu'au bout du tube. NE LAISSEZ PAS le rouleau PaintStick EZ-Twist RATTACHÉ AU TUBE DE REMPLISSAGE PLUS D'UNE MINUTE À LA FOIS.
- **REMARQUE :** Pour bien installer la valve, assurez-vous que le tube de remplissage est du côté opposé de l'endroit où vous vous trouvez lorsque vous le remplissez. Si la poignée intérieure est difficile à retirer, tenez le bouton noir et tournez la poignée intérieure, puis tirez.
2. Avec votre pouce, mettez le bouton à bascule en position relevée. (figure B).
3. Tout en continuant à exercer une pression sur l'attache rouleau PaintStick EZ-Twist / tube de remplissage d'une main, tirez la poignée interne vers l'arrière avec l'autre main pour aspirer la peinture dans la poignée. Une fois la poignée remplie de peinture, retirez lentement le rouleau PaintStick EZ-Twist du tube de remplissage tout en le tenant fermement pour vous assurer qu'il reste dans le seau. (figure C).
- **REMARQUE :** Si le tube interne ne se dégage pas du tube externe, mettez le bouton à bascule en position abaissée et tournez le tube interne dans le sens antihoraire pour le libérer du tube externe.
4. Pour commencer l'application de peinture, placez l'interrupteur à bascule en position abaissée. (figure D).
5. Pour utiliser le dispositif EZ-Twist du manche, tournez le tube interne dans le sens horaire afin d'alimenter la peinture vers le manchon. (figure D).
- **REMARQUE :** Pour utiliser le PaintStick sans le dispositif EZ-Twist, placez l'interrupteur à bascule en position relevée et poussez sur le tube interne afin d'alimenter la peinture vers le manchon.
- **REMARQUE :** Vous pouvez également tenir le tube transparent et tourner le tube interne en saisissant n'importe où le long du tube externe.

Nettoyage et démontage du manche à peindre PaintStick EZ-Twist

- Remarque : Si vous utilisez une peinture à base d'huile, préférez le solvant de nettoyage recommandé par le fabricant plutôt que l'eau chaude.
1. Pour reverser la peinture contenue dans le manche PaintStick EZ-Twist dans le pot, tenez le manche à un angle de 45° et poussez l'orifice de remplissage du manche sur le tube de remplissage jusqu'à ce qu'il bute sur ce dernier. Poussez sur la poignée interne jusqu'à ce qu'elle se bloque (figure F).
 2. Retirez la peinture du rouleau en bouchant du doigt l'orifice de remplissage et en tirant sur la poignée interne. Répétez l'étape précédente (figure G).
 3. Retirez l'armature du rouleau en dévissant l'écrou sur l'extrémité de l'armature (figure H).
 4. Insérez le tube de remplissage dans l'orifice de remplissage du PaintStick EZ-Twist. Trempez dans l'eau chaude et pompez le tube de remplissage en tirant puis en poussant à plusieurs reprises la poignée interne. Retirez le tube de remplissage du PaintStick EZ-Twist (figure I).
 5. Mettez le manche PaintStick EZ-Twist dans de l'eau tiède propre et rincez l'orifice de remplissage en bouchant l'extrémité du manche avec le doigt et en tirant et en poussant sur la poignée interne à plusieurs reprises (figure J). **REMARQUE :** Pour de meilleurs résultats, nettoyez également le tube de remplissage.
 - 6a. Saisissez fermement le tube transparent et tournez la poignée dans le sens antihoraire pour dévisser. Retirez le tube interne du tube externe transparent. (figure K).
 - **REMARQUE :** Si de la peinture a coulé dans le tube interne, nettoyez celui-ci avec un chiffon humide.
 - 6b. Pour assembler, tenez fermement le tube et tournez la poignée dans le sens horaire jusqu'à ce qu'elle soit fixée en place.
 - **REMARQUE :** Assurez-vous que les joints Quad Ring ne sont pas pincés ou ne s'enroulent pas au moment de l'assemblage.
 7. Retirez le manchon de l'armature. Tirez l'armature du capuchon interne jusqu'au retentissement d'un claquement. Vous pouvez également taper doucement sur le bord externe du capuchon à l'aide d'un marteau. Faites très attention - Ne tapez pas sur l'anneau en métal de la structure. Méthode alternative : Servez-vous de vos pouces pour faire sauter le manchon. (figure L).
 8. Retirez le bouchon interne du manchon en y insérant l'armature de biais à environ 2,5 cm. Tirez doucement vers vous pour retirer le bouchon (figure M).
 9. Retirez le bouchon externe du manchon en insérant l'armature à l'intérieur du manchon à un angle légèrement de travers, puis appuyez doucement à l'aide de l'armature pour faire sortir le bouchon externe. Méthode alternative - Retirez le bouchon externe du manchon en vous servant de vos doigts (figure N).

Emmagasiner le PaintStick EZ-Twist

Séparez la poignée interne de la poignée externe en tirant d'un seul coup (figure O).

Après avoir nettoyé les composants d'assemblage du rouleau, lubrifiez les joints Quad Ring de la poignée intérieure, l'extrémité du bouchon extérieur et le joint d'étanchéité du bouchon intérieur avec un gel de paraffine (Vaseline). Ajoutez une petite quantité de gel de paraffine (Vaseline) dans le trou de remplissage (Figure P).

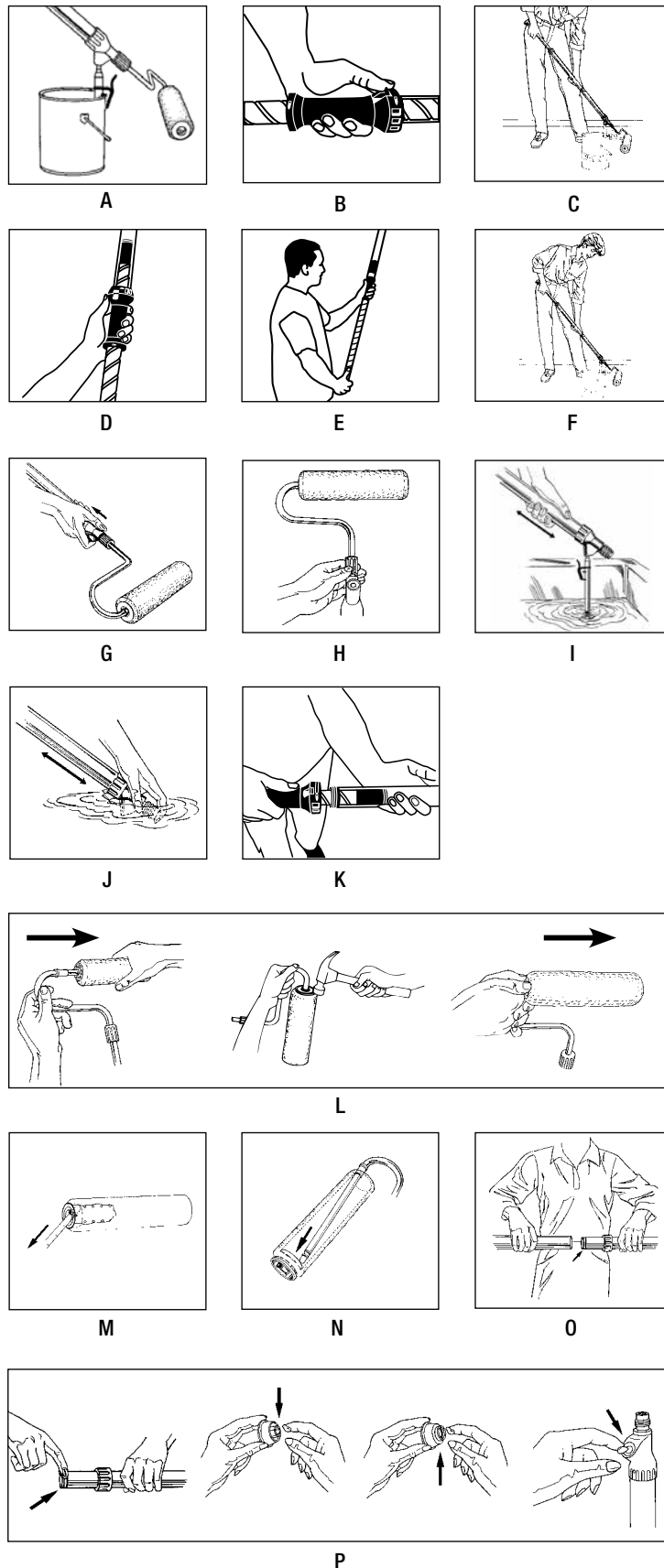

PaintStick® EZ-Twist®

Manual de instrucciones

ADVERTENCIA: ÚNICAMENTE PARA USO DOMÉSTICO. Para reducir el riesgo de lesiones, es responsabilidad del usuario leer y comprender todas las instrucciones antes de usar el PaintStick EZ-Twist.

Para comunicarse con el departamento de servicio al cliente en Canadá o Estados Unidos, llame a los teléfonos: 763-780-5115 ó 1-800-264-5442 8:00 a.m. a 5:00 p.m. (hora del Centro de EE. UU.).

Lista de piezas del PaintStick EZ-Twist

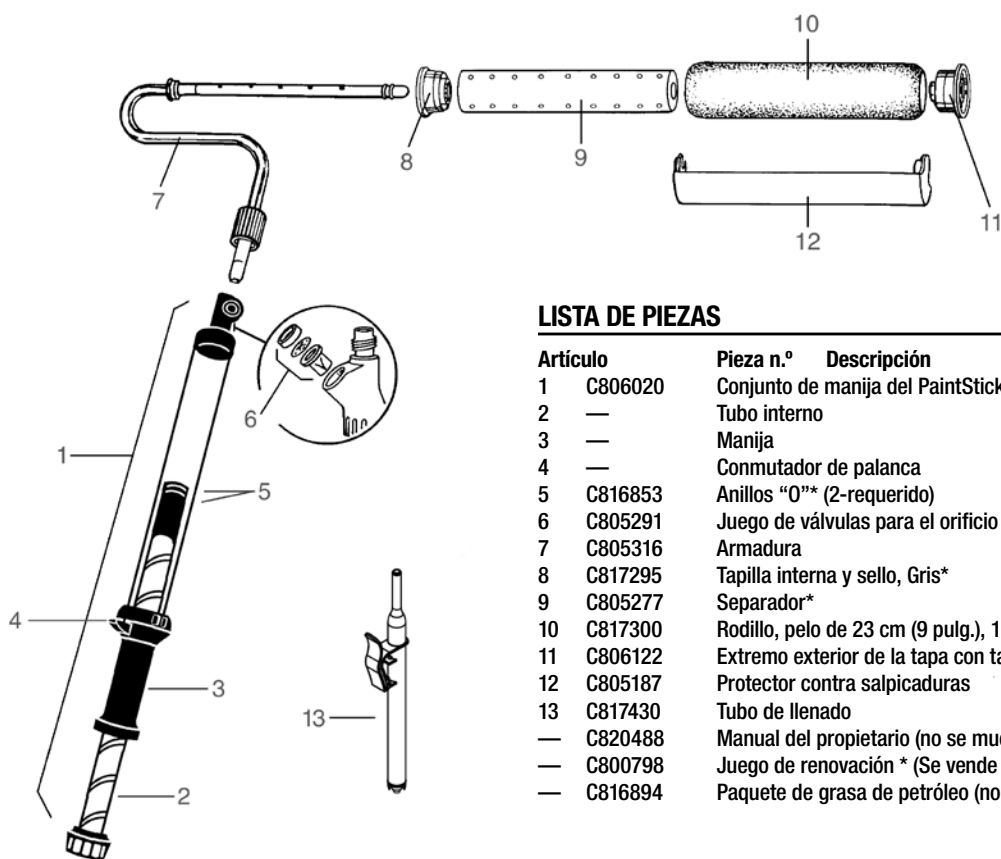

LISTA DE PIEZAS

Artículo	Pieza n.º	Descripción
1	C806020	Conjunto de manija del PaintStick EZ-Twist
2	—	Tubo interno
3	—	Manija
4	—	Conmutador de palanca
5	C816853	Anillos "O"* (2-requerido)
6	C805291	Juego de válvulas para el orificio de llenado
7	C805316	Armadura
8	C817295	Tapilla interna y sello, Gris*
9	C805277	Separador*
10	C817300	Rodillo, pelo de 23 cm (9 pulg.), 1 cm (3/8 pulg.)
11	C806122	Extremo exterior de la tapa con tapa a presión
12	C805187	Protector contra salpicaduras
13	C817430	Tubo de llenado
—	C820488	Manual del propietario (no se muestra)
—	C800798	Juego de renovación * (Se vende por separado)
—	C816894	Paquete de grasa de petróleo (no se muestra)

NOTA: Use únicamente rodillos perforados PaintStick o PaintStick EZ-Twist.

El PaintStick o el PaintStick EZ-Twist no funcionarán con rodillos normales (no perforados).

*Para hacer pedidos del juego de renovación C800798 para su PaintStick EZ-Twist, llame al 1-800-264-5442.

Regístrese en línea hoy
Para activar su garantía de dos años

Vaya en línea en www.homeright.com. Vea detrás la paginación para los detalles de la garantía.

PaintStick EZ-Twist Manual de instrucciones

Sugerencias Para pintar con el PaintStick EZ-Twist

- Antes de pintar, inspeccione el rodillo para ver si tiene pelusa. Si es necesario, lávelo antes del uso.
- Cuando se usa el PaintStick EZ-Twist para la primera aplicación de pintura, se necesitará casi toda la pintura en el tubo del PaintStick EZ-Twist para saturar el rodillo.
- Mueva el rodillo constantemente mientras empuja la manija interna hacia adentro para evitar que gotee.
- Deje de empujar la manija interna hacia adentro si el rodillo empieza a patinar o deslizarse.
- Cuando se pinta en áreas estrechas, llene el PaintStick EZ-Twist parcialmente. Eso reducirá la longitud total del PaintStick EZ-Twist.
- Si se va a dejar el PaintStick EZ-Twist sin usar durante un tiempo largo, envuelva el rodillo con una bolsa de plástico.

Pintando con el PaintStick EZ-Twist

1. Mantenga el PaintStick EZ-Twist a un ángulo de 45° y coloque el puerto de llenado sobre el tubo de llenado (figura A). Presione firmemente hacia abajo hasta que llegue al final del tubo de llenado. **NO MANTENGA EL PaintStick EZ-Twist EN EL TUBO DE LLENADO POR MÁS DE 1 MINUTO POR VEZ.**
- **NOTA:** Al llenar, asegúrese de que el tubo de llenado esté opuesto al lugar donde usted está parado, a fin de asentar correctamente la válvula.
- Si la manija interior es difícil de tirar hacia fuera, sostenga la perilla negra y gire la manija interior, luego tire.
2. Con el dedo pulgar, mueva el conmutador de palanca hacia arriba. (figura B).
3. Mientras sigue presionando el PaintStick EZ-Twist de forma segura contra el tubo de llenado con una mano, tire la palanca interna con la otra mano para extraer la pintura hacia el mango. Cuando el mango esté empapado de pintura, levante el PaintStick EZ-Twist lentamente del tubo de llenado mientras mantiene este último de forma segura para asegurarse de que se mantenga en la lata. (figura C).
- **NOTA:** Si el tubo interno no se suelta del tubo externo, presione el conmutador de palanca hacia abajo y gire el tubo interno en sentido contrario a las agujas del reloj para aflojarlo y separarlo del tubo externo.
4. Para comenzar a aplicar la pintura, mueva el conmutador de palanca hacia abajo. (figura D).
5. Para utilizar el PaintStick EZ-Twist, gire el tubo interno en sentido de las agujas del reloj para llenar de pintura el rodillo. (figura E).
- **NOTA:** Para utilizar el PaintStick sin el componente EZ-Twist, mueva el conmutador de palanca hacia arriba y empuje el tubo interno hacia adentro a fin de llenar de pintura el rodillo.
- **NOTA:** También puede sostener el tubo transparente y girar el tubo interno sujetando cualquier parte del tubo externo.

Limpieza y desarmado del PaintStick EZ-Twist

NOTA: Si se pinta con una pintura de aceite, use los solventes de limpieza recomendados por el fabricante en vez de usar agua caliente en los pasos siguientes.

1. Devuelva la pintura que sobra en el PaintStick EZ-Twist a la lata de pintura, sosteniendo el PaintStick EZ-Twist en un ángulo de 45 grados y empujando el orificio de llenado del PaintStick EZ-Twist sobre el tubo de llenado hasta que toque el fondo de éste. Empuje la manija interna hacia adentro hasta que se detenga (figura F).
2. Retire la pintura del conjunto del rodillo sosteniendo el dedo sobre el orificio de llenado y tirando de la manija interna hacia atrás. Repita el paso anterior (figura G).
3. Quite la armadura del rodillo destornillando la tuerca situada en el extremo de la misma (figura H).
4. Remplir le tube dans PaintStick EZ-Twist rempli le port. Placer dans l'eau et l'éclair chauds rempli le tube en tirant la poignée intérieure de retour et pousser en avant plusieurs fois. Enlever remplir le tube de PaintStick EZ-Twist (figura I).
5. Coloque el PaintStick EZ-Twist en agua caliente limpia y lave el orificio de llenado cubriendo el extremo del PaintStick EZ-Twist con el dedo y tirando de la manija interna hacia atrás y empujando hacia adelante varias veces (figura J). **NOTA:** Para obtener el mejor rendimiento, limpie también el tubo de llenado.
- 6a. Sujete el tubo transparente con firmeza y gire la manija en sentido contrario a las agujas del reloj para destornillarla. Quite el tubo interno del tubo externo limpio. (figura K).
- **NOTA:** Si hubiere pintura en el tubo interior, quítela con un paño húmedo.
- 6b. Para volver a armar, sostenga el tubo con firmeza y gire la manija en sentido de las agujas del reloj hasta que esté firme.
- **NOTA:** Asegúrese de que los anillos Quad no se aprieten o se enrollen durante el ensamblaje.
7. Retire el rodillo de la estructura. Tire hacia fuera la estructura de la tapa del extremo interior hasta que se oiga un chasquido, o golpee ligeramente por fuera el borde de la tapa del extremo con un martillo. Sea extremadamente precavido: no golpee el anillo de metal en el marco. Método opcional: Utilice los dedos pulgares para sacar el cuerpo del rodillo. (figura L).
8. Retire la tapilla interna del rodillo insertando la armadura en ángulo hacia dentro de la tapilla interna aproximadamente 2,5 cm (1 pulg.). Tire suavemente hacia usted para retirar la tapilla. (figura M).
9. Quite la tapilla externa del rodillo metiendo la armadura dentro del rodillo en un ángulo ligeramente ladeado, entonces empuje suavemente hasta que salga la tapilla externa con la armadura. Método opcional: quite la tapilla externa del rodillo usando los dedos. (figura N).

Almacenar el PaintStick EZ-Twist

- Separe las manijas interior y exterior tirando de ellas rápidamente para apartarlas (figura O). Después de limpiar los componentes del conjunto del rodillo lubrique los anillos Quad internos de la manija, las pestañas del extremo exterior de la tapa y el sello interno del extremo de la tapa con gelatina de petróleo. Coloque una pequeña cantidad de gelatina de petróleo dentro del puerto de relleno (figura P).

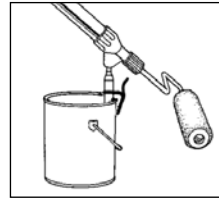

A

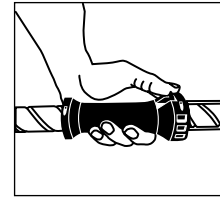

B

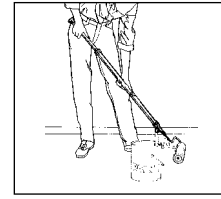

C

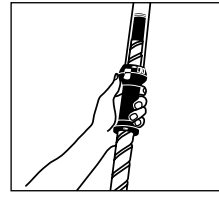

D

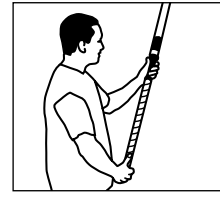

E

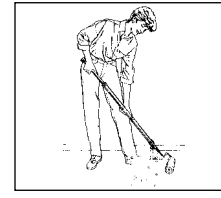

F

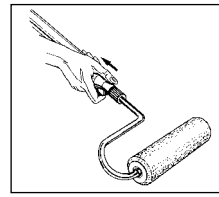

G

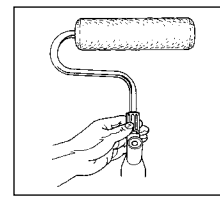

H



I

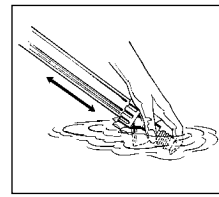

J

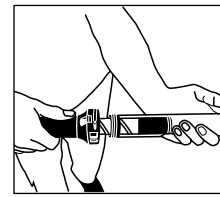

K

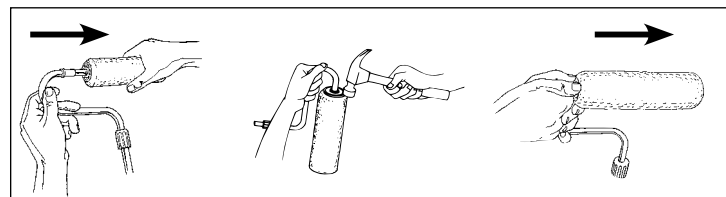

L

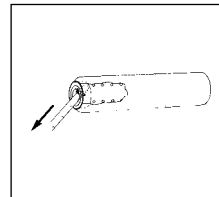

M

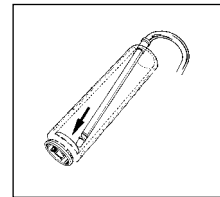

N

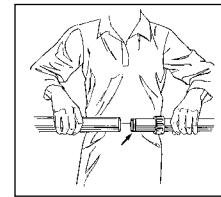

O

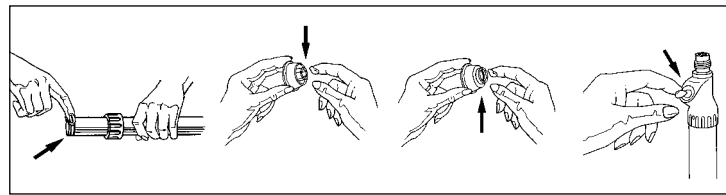

P

Troubleshooting

Problem	Solution
Handle is difficult to move in and out.	Lubricate inner o-rings.
Air is drawn into the PaintStick EZ-Twist instead of stain.	Slowly push in handle to expel air. Remove and reinsert PaintStick EZ-Twist on fill tube. Be sure fill tube is fully seated in valve body. If necessary apply petroleum jelly to fill tube which makes it easier to seat fill tube and valve body.
Difficult to insert or remove fill tube from fill port.	Put petroleum jelly on fill tube.
Paint leaks out end cap.	Make sure end caps are flush with end on roller cover. If they are ok, remove end caps and reseal with petroleum jelly.
Paint leaks out of fill port.	Lubricate valve port with petroleum jelly. If this doesn't work, replace valve kit (see parts drawing).

Dépannage

Problème	Solution
La poignée ne glisse pas pour entrer ou sortir.	Au lieu de pousser, utilisez un mouvement de torsion et de poussée pour faire pénétrer la teinture dans le tampon. Lubrifiez les joints toriques internes.
De l'air plutôt que de la teinture est aspiré dans l'applicateur StainStick.	Poussez lentement sur la poignée pour expulser l'air. Appliquez de la vaseline sur le tube de remplissage. Réinsérez l'applicateur StainStick sur le tube de remplissage en vous assurant qu'il est au bon angle pour s'installer correctement sur la valve.
Il est difficile d'insérer ou de retirer le tube de remplissage de l'orifice de remplissage.	Appliquez de la vaseline sur le tube de remplissage.
La teinture s'écoule de l'orifice de remplissage.	Lubrifiez l'orifice de la valve avec de la vaseline. Si cela ne fonctionne pas, remplacez la valve.
Le tampon n'adhère pas au pivot.	Nettoyez la base du pivot avec du diluant de laque, puis avec de l'eau savonneuse chaude. Séchez et utilisez un nouveau tampon.

Resolución de problemas

Problema	Solución
La manija no se desliza ni para adentro ni para afuera.	En lugar de presionar, aplique un movimiento de giro y empuje para dirigir el tinte a la almohadilla. Lubrique las juntas tóricas internas.
Entra aire en el StainStick en lugar de tinte.	Empuje lentamente la manija para sacar el aire. Aplique vaselina al tubo de llenado. Vuelva a insertar el StainStick en el tubo de llenado, asegurándose de que esté en el ángulo correcto para asentar la válvula en forma apropiada.
Es difícil introducir/quitar el tubo de llenado en el/del orificio de llenado.	Aplique vaselina al tubo de llenado.
El tinte se sale del orificio de llenado.	Lubrique el orificio de la válvula de llenado con vaselina. Si esto no funciona, cambie la válvula.
La almohadilla no se adhiere al ensamblaje giratorio.	Limpie la base giratoria con diluyente de laca, luego con agua jabonosa tibia. Seque y ponga una almohadilla nueva.

Two Year Limited Warranty

HomeRight® warrants this product for two years following date of purchase against any defects in material or workmanship. Any product believed defective within the warranty period should be returned postage paid with proof of purchase to HomeRight, 1661 94th Lane N.E., Minneapolis, MN 55449-4324, (763-780-5115), Attention: Service Department.

HomeRight will repair or replace defective product at no charge, and return postage paid to you. Your name, address, and a description of problem should be included in the box. This warranty does not cover accessories or damage resulting from improper use, negligence, accidents or normal wear and tear.

ANY IMPLIED WARRANTY OF MERCHANTABILITY OR FITNESS FOR A PARTICULAR PURPOSE IS LIMITED TO TWO YEARS FOLLOWING DATE OF PURCHASE.

RESPONSIBILITY IS LIMITED TO THE REPAIR OR REPLACEMENT FOR DEFECTS IN MATERIAL OR WORKMANSHIP. HOMERIGHT SHALL NOT IN ANY EVENT BE LIABLE FOR ANY INCIDENTAL OR CONSEQUENTIAL DAMAGES OF ANY KIND, WHETHER FOR BREACH OF THE WARRANTY OR ANY OTHER REASON.

Some states do not allow a limitation on how long implied warranties last or the exclusion of incidental or consequential damages, so the above limitation and exclusion may not apply to you.

This warranty gives you specific legal rights, and you may also have other rights which vary from state to state.

If you cannot obtain parts and accessories at your local retail dealer, then call or write: HomeRight, 1661 94th Lane N.E., Minneapolis, Minnesota 55449-4324, Phone (763) 780-5115 or 1-800-264-5442, 8:00 a.m. to 5:00 p.m. CST.

Garantie limitée de deux ans

La Société HomeRight garantit ce produit, pendant une période de deux ans après la date d'achat, contre tout vice de matériaux et de main-d'œuvre. Veuillez renvoyer port payé et accompagné d'une preuve d'achat, pendant la période de garantie, tout produit jugé défectueux, à la Société HomeRight, 1661 94th Lane N. E., Minneapolis, MN 55449-4324, États-Unis (763 780-5115), Attention : Service Department.

La Société HomeRight procédera aux réparations nécessaires ou au remplacement sans frais et vous renverra l'outil port payé. Veuillez joindre à votre envoi vos nom et adresse, ainsi qu'une description du problème. La présente garantie ne s'étend pas aux accessoires et ne couvre pas les dommages résultant d'un mauvais usage, de négligence, d'accidents ou d'une usure normale.

TOUTE GARANTIE IMPLICITE DE COMMERCIALISATION OU D'ADAPTATION À UN USAGE PARTICULIER EST LIMITÉE À DEUX ANS APRÈS LA DATE D'ACHAT.

LA RESPONSABILITÉ DE LA SOCIÉTÉ SE LIMITE AUX RÉPARATIONS OU AU REMPLACEMENT SUITE À DES DÉFECTUOSITÉS ÉVENTUELLES DE MATÉRIAUX OU DE MAIN-D'ŒUVRE. LA SOCIÉTÉ HOMERIGHT NE POURRA ÊTRE TENUE RESPONSABLE POUR QUELQUE RAISON QUE CE SOIT DES DOMMAGES DIRECTS OU INDIRECTS DE QUELQUE NATURE QUE CE SOIT.

Certaines provinces peuvent ne pas permettre la limitation de durée de garanties implicites ni l'exclusion des dommages directs ou indirects. Il se peut donc que la limitation et l'exclusion ci-dessus ne s'appliquent pas à votre cas particulier.

La présente garantie vous accorde des recours juridiques particuliers et il se peut que vous jouissiez d'autres recours, qui peuvent varier d'une province à l'autre.

Si vous avez du mal à vous procurer pièces ou accessoires chez votre détaillant habituel, veuillez nous écrire ou nous téléphoner : HomeRight, 1661 94th Lane N. E., Minneapolis, MN 55449-4324 États-Unis (763) 780-5115 ou (800) 264-5442 de 8 h à 17 h, heure normale du Centre.

Dos años de garantía limitada

HomeRight garantiza este producto por dos años desde de la fecha de compra, contra cualquier defecto de sus materiales o de fabricación. Cualquier producto que se crea esté defectuoso dentro del periodo de garantía, se debe devolver con porte pagado con el recibo de compra a HomeRight, 1661 94th Lane NE, Minneapolis, MN 55449-4324. Tel: 763-780-5115 con atención al Service Department.

HomeRight reparará o reemplazará el producto defectuoso sin costo a usted y se lo enviará por correo con porte pagado. Se debe incluir en la caja su nombre, dirección y descripción del problema. Esta garantía no cubre accesorios o daños que resulten del uso inadecuado, por descuido, accidentes o desgaste normal.

CUALQUIER GARANTÍA IMPLÍCITA DE COMERCIABILIDAD O DE IDONEIDAD PARA UN PROPÓSITO PARTICULAR ESTÁ LIMITADA A DOS AÑOS DESDE LA FECHA DE SU COMPRA.

LA RESPONSABILIDAD ESTÁ LIMITADA A LA REPARACIÓN O REEMPLAZO POR DEFECTO DE SUS MATERIALES O MANO DE OBRA FABRICACIÓN. HOMERIGHT NO SERÁ, DE NINGUNA MANERA, RESPONSABLE POR CUALQUIER DAÑO INCIDENTAL O CONSECUENTE DE CLASE ALGUNA, YA SEA POR INCUMPLIMIENTO DE LA GARANTÍA O POR ALGUNA OTRA RAZÓN.

Algunos estados no permiten límites sobre la duración de las garantías implícitas o sobre la exclusión de daños incidentales o consecuentes, por esa razón la limitación y exclusión que se ofrecen anteriormente pueden no ser pertinentes en su caso.

Esta garantía le da derechos legales específicos y usted puede tener otros derechos que pueden variar según cada estado.

Si usted no puede obtener partes y accesorios de su distribuidor local, por favor llámenos o escribanos a: HomeRight, 1661 94th Lane NE, Minneapolis, MN 55449-4324. Tel: 763-780-5115 ó 1-800-264-5442 8:00 a. m. a 5:00 p. m. (hora del Centro de EE. UU.).

HomeRight

1661 94th Lane N.E.
Minneapolis, Minnesota 55449-4324
Phone 763-780-5115
Customer Service Line 1-800-264-5442
8:00 a.m. to 5:00 p.m. CST
Patent Number 7,556,447

HomeRight

1661 94th Lane N. E.
Minneapolis, MN 55449-4324
Tél. : 763 780-5115
Service à la clientèle : 1 800 264-5442
8 h à 17 h, heure normale du Centre
Numéro de brevets : 7,556,447

HomeRight

1661 94th Lane N. E.
Minneapolis, MN 55449-4324
Tel: 763 780-5115
Servicio al cliente: 1-800-264-5442
8:00 a. m. a 5:00 p. m.
(hora del Centro de EE. UU.)
Número de Patente 7,556,447

PaintStick® is a registered trademark of Diversified Dynamics Corp. Reg. U.S. Pat. TM. Off.
Manufactured by HomeRight® www.homeright.com

