

HGE 2-18

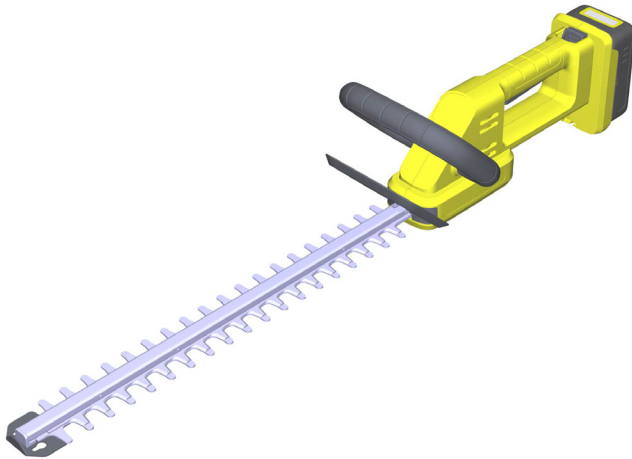

Deutsch	5
English	13
Français	20
Italiano	28
Español	36
Português	43
Nederlands	51
Türkçe	59
Svenska	66
Suomi	74
Norsk	81
Dansk	88
Eesti	95
Latviešu	102
Lietuviškai	109
Polski	116
Magyar	124
Čeština	132
Slovenčina	139
Slovenščina	147
Română	154
Hrvatski	162
Srpski	169
Ελληνικά	176
Русский	184
Українська	193
Қазақша	201
Български	210
日本語	218
العربية	225

Read Online



EAC



Register
your product

 www.kaercher.com/register

97668540 (09/25)

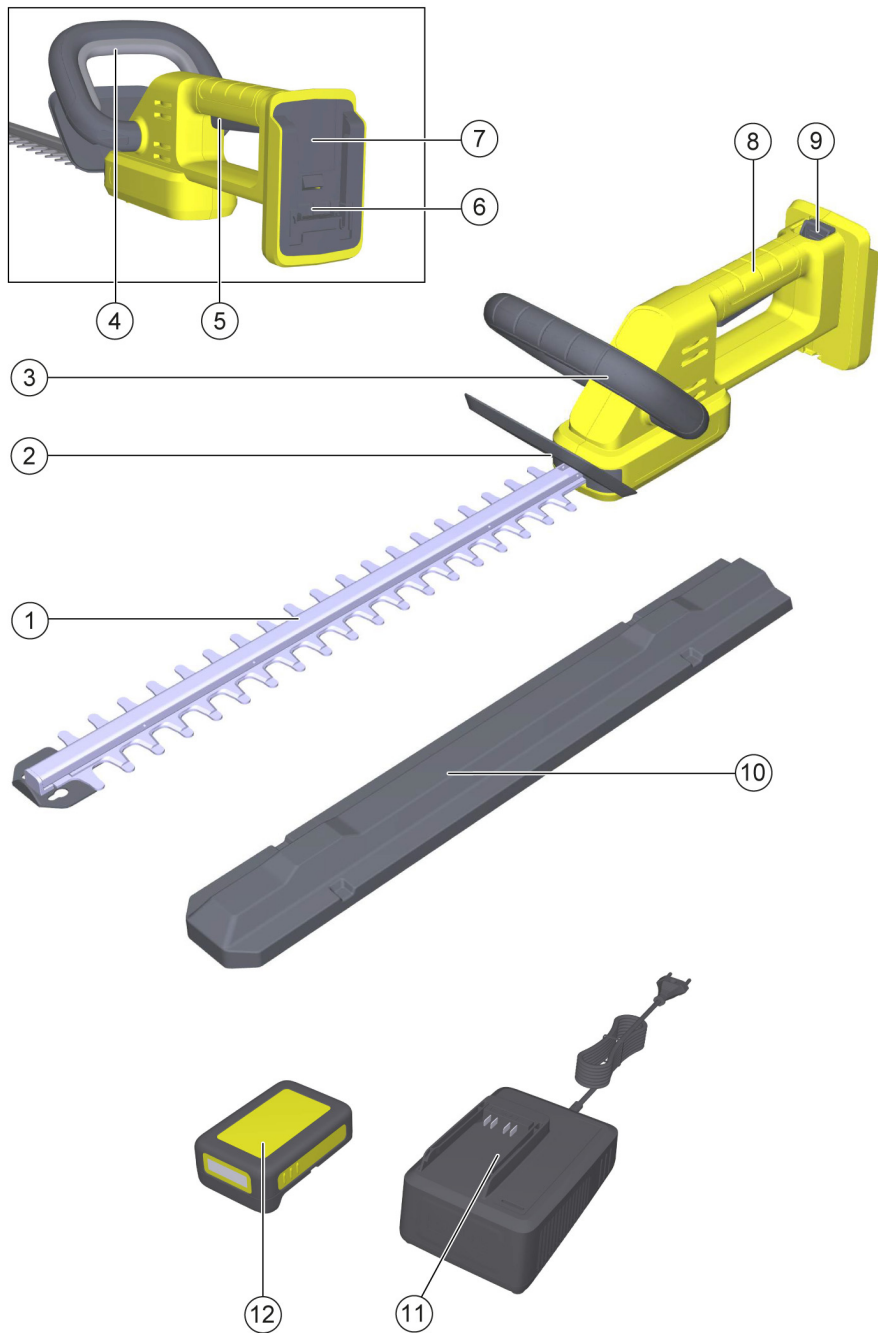
A

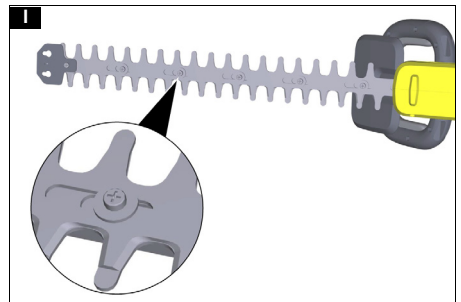
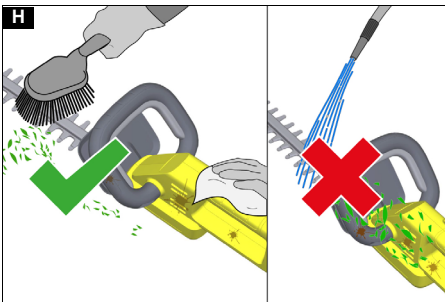
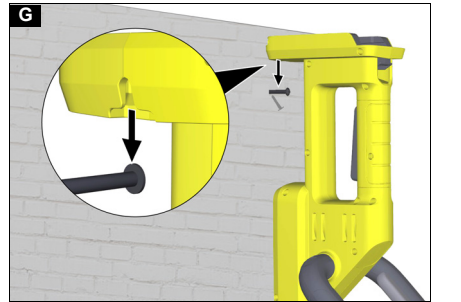
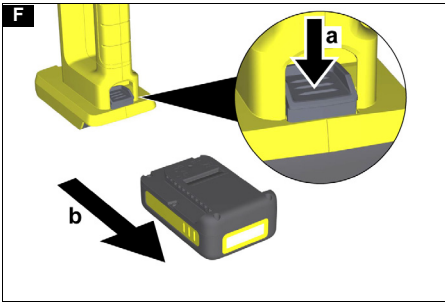
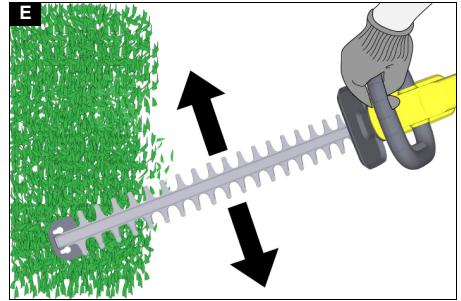
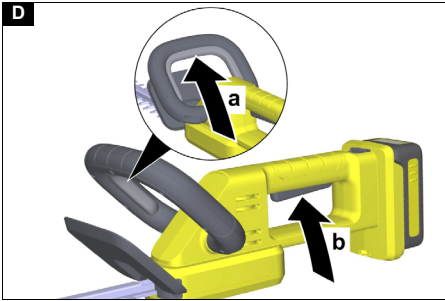
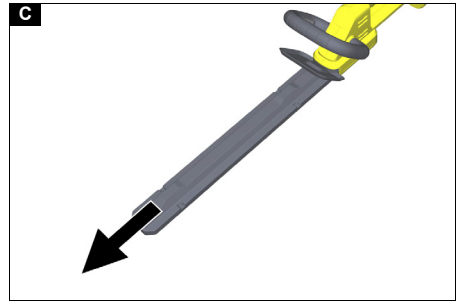
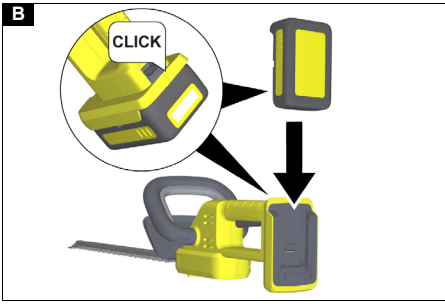

J

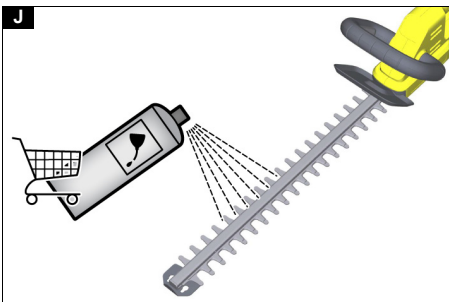

Inhalt

Allgemeine Hinweise	5
Gefahrenstufen	5
Sicherheitshinweise	5
Bestimmungsgemäße Verwendung	9
Umweltschutz	9
Zubehör und Ersatzteile	9
Lieferumfang	9
Sicherheitseinrichtungen	9
Symbole auf dem Gerät	9
Gerätebeschreibung	10
Inbetriebnahme	10
Bedienung	10
Transport	10
Lagerung	10
Pflege und Wartung	11
Hilfe bei Störungen	11
Garantie	12
Technische Daten	12
Vibrations- und Lärmwert	12
EU-Konformitätserklärung	12

Allgemeine Hinweise



Lesen Sie vor der ersten Benutzung des Geräts diese Sicherheitshinweise, diese Originalbetriebsanleitung, die dem Akkupack beiliegenden Sicherheitshinweise und die beiliegende Originalbetriebsanleitung Akkupack / Standardladegerät. Handeln Sie danach. Bewahren Sie die Hefte für den späteren Gebrauch oder für Nachbesitzer auf. Neben den Hinweisen in der Betriebsanleitung müssen Sie die allgemeinen Sicherheits- und Unfallverhütungsvorschriften des Gesetzgebers berücksichtigen.

Gefahrenstufen

⚠ **GEFAHR**

• Hinweis auf eine unmittelbar drohende Gefahr, die zu schweren Körperverletzungen oder zum Tod führt.

⚠ **WARNUNG**

• Hinweis auf eine möglicherweise gefährliche Situation, die zu schweren Körperverletzungen oder zum Tod führen kann.

⚠ **VORSICHT**

• Hinweis auf eine möglicherweise gefährliche Situation, die zu leichten Verletzungen führen kann.

ACHTUNG

• Hinweis auf eine möglicherweise gefährliche Situation, die zu Sachschäden führen kann.

Sicherheitshinweise

Sie müssen beim Arbeiten mit Heckenscharen besondere Sicherheitsmaßnahmen und Verhaltensregeln beachten, da beim Arbeiten mit Heckenscharen ein Verletzungsrisiko besteht.

Ergänzend zu diesen Sicherheitshinweisen müssen Sie auch die länderbezogenen Sicherheits- und Ausbildungsvorschriften, z. B. von Behörden, Berufsgenossenschaften oder Sozialkassen, beachten. Der Einsatz des Geräts kann durch örtliche Verordnungen zeitlich begrenzt sein (Tages- oder Jahreszeit). Beachten Sie die örtlichen Vorschriften.

Allgemeine Sicherheitshinweise für

Maschinen

⚠ **WARNUNG**

• Lesen Sie alle Sicherheitshinweise, Anweisungen, Abbildungen und Spezifikationen, die dieser Maschine beiliegen.

Die Nichtbeachtung aller unten aufgeführten Anweisungen kann zu einem elektrischen Schlag, Brand und/oder schweren Verletzungen führen. **Bewahren Sie alle Warnhinweise und Anweisungen zum späteren Nachschlagen auf.**

Der Begriff „Maschine“ in den Warnhinweisen bezieht sich auf Ihre netzbetriebene (kabelgebundene) Maschine oder Ihre akkubetriebene (kabellose) Maschine.

1 Sicherheit im Arbeitsbereich

- Halten Sie den Arbeitsbereich sauber und gut beleuchtet.** Unübersichtliche oder dunkle Bereiche führen leicht zu Unfällen.
- Betreiben Sie Maschinen nicht in explosionsgefährdeten Bereichen, z. B. bei Vorhandensein von brennbaren Flüssigkeiten, Gasen oder Staub.** Maschinen erzeugen Funken, die den Staub oder die Dämpfe entzünden können.
- Halten Sie Kinder und umstehende Personen fern, während Sie eine Maschine betreiben.** Ablenkungen können dazu führen, dass Sie die Kontrolle verlieren.

2 Elektrische Sicherheit

- Maschinenstecker müssen zur Steckdose passen. Niemals Änderungen am Stecker vornehmen. Verwenden Sie keine Adapterstecker mit geerdeten Maschinen.** Unveränderte Stecker und passende Steckdosen verringern die Stromschlaggefahr.
- Vermeiden Sie Körperkontakt mit geerdeten Oberflächen wie Rohren, Heizkörpern, Herden und Kühlschränken.** Es besteht eine erhöhte Stromschlaggefahr, wenn Ihr Körper geerdet ist.
- Schützen Sie Maschinen vor Regen oder Nässe.** Wenn Wasser in eine Maschine eindringt, erhöht sich die Stromschlaggefahr.
- Zweckentfremden Sie das Kabel nicht, um die Maschine zu tragen, zu ziehen oder auszustecken.** Halten Sie das Kabel fern von Hitze, Öl, scharfen Kanten oder beweglichen Teilen. Beschädigte oder verwickelte Kabel erhöhen die Stromschlaggefahr.
- Wenn Sie eine Maschine im Freien betreiben, verwenden Sie eine für den Außeneinsatz geeignete Verlängerungskabel.** Die Verwendung eines für den Außeneinsatz geeigneten Kabels verringert die Stromschlaggefahr.
- Wenn der Betrieb einer Maschine in einer feuchten Umgebung unvermeidlich ist, verwenden Sie eine durch einen Fehlerstromschutzschalter (FI-Schalter) geschützte Stromversorgung.** Die Verwendung eines FI-Schalters verringert die Stromschlaggefahr.

3 Persönliche Sicherheit

- Seien Sie aufmerksam, achten Sie darauf, was Sie tun, und gebrauchen Sie Ihren gesunden Menschenverstand, wenn Sie eine Maschine bedienen.** Benutzen Sie eine Maschine nicht, wenn Sie müde sind oder unter dem Einfluss von Drogen, Alkohol oder Medikamenten stehen. Ein Moment der Unachtsamkeit

bei der Bedienung von Maschinen kann zu schweren Verletzungen führen.

- b **Verwenden Sie persönliche Schutzausrüstung.** Tragen Sie immer einen Augenschutz. Schutzausrüstung wie Staubmaske, rutschfeste Sicherheitsschuhe, Schutzhelm oder Gehörschutz, die unter entsprechenden Bedingungen verwendet werden, verringern das Risiko von Verletzungen.
 - c **Verhindern Sie ein unbeabsichtigtes Starten.** Vergewissern Sie sich, dass der Schalter ausgeschaltet ist, bevor Sie die Maschine an die Stromquelle und/oder den Akkupack anschließen, sie aufnehmen oder tragen. Das Tragen von Maschinen mit dem Finger am Schalter oder das Einschalten von Maschinen, bei denen der Schalter eingeschaltet ist, führt leicht zu Unfällen.
 - d **Entfernen Sie vor dem Einschalten der Maschine alle Einstell- oder Schraubenschlüssel.** Ein Schraubenschlüssel oder ein Einstellschlüssel, der an einem rotierenden Teil der Maschine verbleibt, kann zu Verletzungen führen.
 - e **Vermeiden Sie eine abnormale Körperhaltung.** Achten Sie immer auf einen sicheren Stand und halten Sie stets das Gleichgewicht. Dies ermöglicht eine bessere Kontrolle der Maschine in unerwarteten Situationen.
 - f **Tragen Sie geeignete Kleidung.** Tragen Sie keine weite Kleidung oder Schmuck. Halten Sie Ihre Haare und Kleidung von sich bewegenden Teilen fern. Lockere Kleidung, Schmuck oder lange Haare können von sich bewegenden Teilen erfasst werden.
 - g **Wenn Staubabsaug- und -auffangeinrichtungen montiert werden können, stellen Sie sicher, dass diese angeschlossen und richtig verwendet werden.** Die Verwendung einer Staubabsaugung kann Gefährdungen durch Staub verringern.
 - h **Lassen Sie nicht zu, dass Sie aufgrund der Vertrautheit, die Sie durch den häufigen Gebrauch von Maschinen erlangt haben, unvorsichtig werden und die Grundsätze der Maschinensicherheit ignorieren.** Eine unachtsame Handlung kann im Bruchteil einer Sekunde zu schweren Verletzungen führen.
- 4 **Verwendung und Pflege der Maschine**
 - a **Überlasten Sie die Maschine nicht.** Verwenden Sie die richtige Maschine für Ihre Anwendung. Mit der richtigen Maschine arbeiten Sie besser und sicherer im angegebenen Leistungsbereich.
 - b **Verwenden Sie die Maschine nicht, wenn sie sich nicht mit dem Schalter ein- und ausschalten lässt.** Eine Maschine, die sich nicht mehr ein- und ausschalten lässt, ist gefährlich und muss repariert werden.
 - c **Ziehen Sie den Stecker aus der Stromquelle und/oder entfernen Sie den Akkupack, falls er abnehmbar ist, aus der Maschine, bevor Sie Einstellungen vornehmen, Zubehör wechseln oder Maschinen lagern.** Durch diese vorbeugenden Sicherheitsmaßnahmen wird das Risiko einer unbeabsichtigten Inbetriebnahme der Maschine verringert.
 - 5 **Einsatz und Pflege der akkubetriebenen Maschine**
 - a **Laden Sie das Gerät nur mit dem vom Hersteller angegebenen Ladegerät auf.** Ein Ladegerät, das für einen Akkutyp geeignet ist, kann bei Verwendung mit einem anderen Akkutyp eine Brandgefahr darstellen.
 - b **Verwenden Sie Maschinen nur mit speziell dafür vorgesehenen Akkupacks.** Bei Verwendung anderer Akkupacks besteht Verletzungs- und Brandgefahr.
 - c **Wenn der Akkupack nicht benutzt wird, halten Sie ihn von anderen Metallgegenständen wie Büroklammern, Münzen, Schlüsseln, Nägeln, Schrauben oder anderen kleinen Metallgegenständen fern, die eine Verbindung von einem Anschluss zum anderen herstellen können.** Das Kurzschließen der Akkukontakte kann zu Verbrennungen oder einem Brand führen.
 - d **Unter ungünstigen Bedingungen kann Flüssigkeit aus dem Akku austreten.** Vermeiden Sie den Kontakt damit. Bei versehentlichem Kontakt mit Wasser spülen. Wenn die Flüssigkeit in die Augen gelangt, zusätzlich einen Arzt aufsuchen. Aus dem Akku austretende Flüssigkeit kann Reizungen oder Verbrennungen verursachen.
 - e **Verwenden Sie keine beschädigten oder modifizierten Akkupacks oder Maschinen.** Beschädigte oder modifizierte Akkus können ein unvorhersehbares Verhalten zeigen, das zu Feuer, Explosion oder Verletzungsgefahr führen kann.

- f **Setzen Sie den Akkupack oder die Maschine keinem Feuer oder übermäßigen Temperaturen aus.** Bei Feuer oder Temperaturen über 130 °C besteht Explosionsgefahr.
- g **Befolgen Sie alle Ladeanweisungen und laden Sie den Akkupack oder die Maschine nicht außerhalb des in der Anleitung angegebenen Temperaturbereichs.** Unsachgemäßes Laden oder Laden bei Temperaturen außerhalb des angegebenen Bereichs kann den Akku beschädigen und die Brandgefahr erhöhen.
- 6 **Service**
- a **Lassen Sie Ihre Maschine von einem qualifizierten Servicetechniker warten und verwenden Sie nur identische Ersatzteile.** Damit wird die Sicherheit der Maschine gewährleistet.
- b **Warten Sie niemals beschädigte Akkupacks.** Die Wartung von Akkupacks darf nur vom Hersteller oder von autorisierten Dienstleistern durchgeführt werden.

Sicherheitshinweise für Heckenscheren

- Halten Sie alle Körperteile vom Messer fern. Entfernen Sie das geschnittene Material nicht und halten Sie das zu schneidende Material nicht fest, während sich die Messer bewegen.** Die Messer bewegen sich weiter, nachdem der Schalter ausgeschaltet wurde. Ein Moment der Unachtsamkeit beim Betrieb der Heckenschere kann zu schweren Verletzungen führen.
- Tragen Sie die Heckenschere am Griff mit angehaltenem Messer und achten Sie darauf, dass Sie keinen Schalter betätigen.** Das richtige Tragen der Heckenschere verringert das Risiko eines unbeabsichtigten Starts und daraus resultierender Verletzungen durch die Messer.
- Wegen Sie die Heckenschere transportieren oder lagern, bringen Sie immer die Messerabdeckung an.** Die richtige Handhabung der Heckenschere verringert die Gefahr von Verletzungen durch die Messer.
- Vergewissern Sie sich vor der Beseitigung von eingeklemmtem Material oder der Wartung des Geräts, dass alle Geräteschalter ausgeschaltet sind und der Akkupack entfernt oder abgeklemmt wurde.** Unerwartetes Betätigen der Heckenschere beim Beseitigen von eingeklemmtem Material oder bei Wartungsarbeiten kann zu schweren Verletzungen führen.
- Halten Sie die Heckenschere nur an den isolierten Griffflächen, da das Messer verborgene Leitungen berühren kann.** Wenn die Messer mit einer spannungsführenden Leitung in Berührung kommen, können freiliegende Metallteile der Heckenschere unter Spannung stehen und dem Bediener einen elektrischen Schlag versetzen.
- Halten Sie alle Stromkabel und Leitungen vom Schneidbereich fern.** Stromkabel können in Hecken oder Sträuchern verborgen sein und versehentlich vom Messer durchtrennt werden.
- Verwenden Sie die Heckenschere nicht bei schlechtem Wetter, insbesondere nicht bei Blitzschlaggefahr.** Dadurch verringert sich das Risiko, vom Blitz getroffen zu werden.

⚠️ GEFAHR

- Verwenden Sie das Gerät niemals, wenn sich Personen, insbesondere Kinder oder Tiere im Umkreis von 15 m befinden, da die Gefahr besteht, dass vom Schneidmesser Gegenstände geschleudert werden.
- Schwere Verletzungen, wenn vom Schneidmesser Gegenstände geschleudert werden oder sich Draht oder Schnur im Schneidwerkzeug verfängt. Untersuchen Sie den Arbeitsbereich vor der Verwendung gründlich auf Gegenstände wie Steine, Stöcke, Metall, Draht, Knochen oder Spielzeug und entfernen Sie diese.

⚠️ WARNUNG

- Kinder und Jugendliche dürfen das Gerät nicht betreiben.
- Das Gerät ist nicht dafür bestimmt, durch Personen mit eingeschränkten physischen, sensorischen oder geistigen Fähigkeiten oder mangels Erfahrung und / oder mangels Wissen benutzt zu werden.
- Halten Sie Kinder und andere Personen aus dem Arbeitsbereich fern, während Sie das Gerät verwenden.
- Sie brauchen einen unbehinderten Blick auf den Arbeitsbereich, um mögliche Gefahren zu erkennen. Verwenden Sie das Gerät nur bei guter Beleuchtung.
- Verwenden Sie das Gerät nicht in der Nähe von Pfosten, Zäunen, Gebäuden oder anderen unbeweglichen Gegenständen.
- Schalten Sie den Motor aus, entfernen Sie den Akkupack und stellen Sie sicher, dass alle beweglichen Teile vollständig angehalten sind:
- Bevor Sie die Arbeitsposition des Schnittwerks einstellen.
- Bevor Sie das Gerät reinigen oder eine Blockierung entfernen.
- Das Gerät unbeaufsichtigt lassen.
- Bevor Sie Zubehörteile wechseln.
- Schneid- und Quetschgefahr. Vermeiden Sie den Kontakt mit den Schneidwerkzeugen. Bringen Sie Hand und Finger nicht zwischen die Schneidwerkzeuge oder in eine Position in der sie geschnitten oder gequetscht werden können.
- Verletzungsgefahr. Nehmen Sie keine Veränderungen am Gerät vor.
- Stellen Sie sicher, dass alle Schutzvorrichtungen, Abweiser und Griffe ordnungsgemäß und sicher befestigt sind.

⚠️ VORSICHT

- Tragen Sie vollen Augen- und Gehörschutz.
- Gehörschutz kann Ihre Fähigkeit Warntöne zu hören einschränken, achten Sie daher auf mögliche Gefahren in der Nähe und im Arbeitsbereich.
- Tragen Sie bei Arbeiten in Bereichen, wo die Gefahr herabfallender Gegenstände besteht, einen Kopfschutz.
- Verletzungsgefahr an scharfen Schneidwerkzeugen. Tragen Sie beim Umgang mit dem Schneidwerkzeug rutschfeste und strapazierfähige Schutzhandschuhe.
- Verletzungsgefahr, wenn locker sitzende Kleidung, Haare oder Schmuck von beweglichen Teilen des Geräts erfasst wird. Halten Sie Kleidung und Schmuck von beweglichen Teilen der Maschine fern. Binden Sie lange Haare zurück.
- Sie dürfen das Gerät nicht betreiben, wenn Sie unter dem Einfluss von Medikamenten oder Drogen stehen, die das Reaktionsvermögen einschränken. Be-

treiben Sie das Gerät nur in ausgerichteter und gesunder Verfassung.

- Verwenden Sie das Gerät nicht, wenn es ungewöhnlich vibriert oder ungewöhnliche Geräusche von sich gibt.
- Prüfen Sie das Gerät vor der Verwendung auf Schäden und stellen Sie sicher, dass die Schrauben am Messer fest angezogen sind.
- Verwenden Sie das Gerät nicht, wenn es zuvor heruntergefallen ist, einen Schlag erhalten hat oder sichtbar beschädigt ist. Lassen Sie Schäden ordnungsgemäß reparieren, bevor Sie das Gerät wieder in Betrieb nehmen.
- Verwenden Sie das Gerät nicht auf Leitern oder instabilen Untergründen.
- Stellen Sie vor dem Start des Geräts sicher, dass die Schneidwerkzeuge mit nichts in Kontakt geraten können.
- Verletzungsgefahr durch freiliegende Messer. Bringen Sie den Messerschutz an, wenn Sie das Gerät nicht verwenden, auch in kurzen Arbeitspausen.

ACHTUNG

- Führen Sie das Gerät nicht mit Gewalt durch dichtes Strauchwerk. Dadurch können die Schneidwerkzeuge blockieren und langsamer werden. Verringern Sie die Arbeitsgeschwindigkeit, wenn die Schneidwerkzeuge blockieren.
- Schneiden Sie keine Äste und Zweige, die offensichtlich zu groß sind, um zwischen die Schneidblätter zu passen. Verwenden Sie eine Hand- oder Astsäge ohne Motor, um größere Äste und Zweige zu schneiden.
- Betreiben Sie das Gerät nur in Temperaturen zwischen 0 °C und 40 °C.
- Lagern Sie das Gerät an einem Ort, an dem die Temperatur zwischen 0 °C und 40 °C liegt.

Zusätzliche Sicherheitshinweise zum Akku

Um die Gefahr von Bränden, Verletzungen und Produktschäden aufgrund eines Kurzschlusses zu verringern, das Gerät, den Akkupack oder das Ladegerät niemals in Flüssigkeit tauchen oder Flüssigkeit in sie eindringen lassen. Korrosive oder leitende Flüssigkeiten wie Meerwasser, bestimmte Industriechemikalien, Bleichmittel oder bleichmittelhaltige Produkte usw. können einen Kurzschluss verursachen.

- Laden Sie den Akkupack an einem Ort auf, an dem die Umgebungstemperatur zwischen 10 °C und 38 °C liegt.
- Lagern Sie den Akkupack an einem Ort, an dem die Umgebungstemperatur zwischen 0 °C und 40 °C liegt.
- Verwenden Sie den Akkupack an einem Ort, an dem die Umgebungstemperatur zwischen 0 °C und 40 °C liegt.

Sichere Wartung und Pflege

⚠ WARNUNG • Schalten Sie den Motor aus, entfernen Sie den Akkupack und stellen Sie sicher, dass alle beweglichen Teile vollständig angehalten sind:

- Bevor Sie das Gerät reinigen oder warten.
- Bevor Sie Zubehörteile wechseln.
- Verletzungsgefahr durch scharfe Schneidwerkzeuge. Lassen Sie beim Entfernen oder Anbringen des Messerschutzes, dem Reinigen und Ölen des Geräts besondere Sorgfalt walten. • Stellen Sie sicher, dass das Gerät in einem sicheren Zustand ist, indem Sie in regel-

mäßigen Abständen prüfen, ob Bolzen, Muttern und Schrauben fest angezogen sind. • Entfernen Sie nach jeder Verwendung den Schmutz mit einer harten Bürste von den Schneidwerkzeugen und tragen Sie zum Rostschutz ein geeignetes Öl auf, bevor Sie den Messerschutz wieder anbringen. Der Hersteller empfiehlt als Rostschutz und zum Ölen ein Spray zu verwenden. Fragen Sie Ihren Kundendienst nach einem geeigneten Spray. Sie können die Schneidwerkzeuge vor jeder Benutzung auf die beschriebene Weise ölen.

⚠ VORSICHT • Verwenden Sie nur Zubehör und Ersatzteile, die vom Hersteller freigegeben sind. Original-Zubehör und Original-Ersatzteile bieten die Gewähr für einen sicheren und störungsfreien Betrieb des Geräts.

ACHTUNG • Reinigen Sie das Produkt nach jeder Verwendung mit einem weichen, trockenen Tuch.

Hinweis • Service- und Wartungsarbeiten dürfen nur von entsprechend qualifiziertem und spezialgeschultem Fachpersonal durchgeführt werden. Wir empfehlen, das Produkt zum Reparatur an ein autorisiertes Service-Center zu senden. • Sie dürfen nur die in dieser Betriebsanleitung beschriebenen Einstellungen und Reparaturen durchführen. Kontaktieren Sie Ihren autorisierten Kundendienst für darüber hinaus gehende Reparaturen.

Sicherer Transport und Lagerung

⚠ WARNUNG • Schalten Sie das Gerät aus, lassen Sie es abkühlen und entfernen Sie den Akkupack, bevor Sie es lagern oder transportieren.

⚠ VORSICHT • Um Unfälle oder Verletzungen zu vermeiden, dürfen Sie das Gerät nur mit installiertem Messerschutz und entnommenem Akku transportieren und lagern. • Verletzungsgefahr und Schäden am Gerät. Sichern Sie das Gerät beim Transport gegen Bewegung oder Fallen.

ACHTUNG • Entfernen Sie alle Fremdkörper vom Gerät, bevor Sie es transportieren oder lagern. • Lagern Sie das Gerät an einem trockenen und gut belüfteten Ort, der Kindern keinen Zugang bietet. Halten Sie das Gerät von korrodierend wirkenden Stoffen, wie Gartenchemikalien fern. • Lagern Sie das Gerät nicht im Außenbereich.

Restrisiken

⚠ WARNUNG

- Auch wenn das Gerät wie vorgeschrieben verwendet wird, bleiben gewisse Restrisiken bestehen. Die folgenden Gefahren können bei der Benutzung des Geräts entstehen:
- Schwere Verletzungen durch Kontakt mit den Schneidwerkzeugen. Halten Sie Schneidwerkzeuge fern vom Körper und niedriger als Hüfthöhe. Benutzen Sie den Messerschutz, wenn Sie das Gerät nicht verwenden, auch bei kurzen Arbeitsunterbrechungen.
- Vibration kann Verletzungen verursachen. Verwenden Sie für jede Arbeit das richtige Werkzeug, verwenden Sie die vorgesehenen Griffe und schränken Sie die Arbeitszeit und Exposition ein.
- Lärm kann zu Hörschäden führen. Tragen Sie einen Gehörschutz und schränken Sie die Belastung ein.
- Verletzungen durch geschleuderte Gegenstände.

Risikoverringering

⚠ VORSICHT

- *Längere Benutzungsdauer des Geräts kann zu vibrationsbedingten Durchblutungsstörungen in den Händen führen. Eine allgemein gültige Dauer für die Benutzung kann nicht festgelegt werden, weil diese von mehreren Einflussfaktoren abhängt:*
- *Persönliche Veranlagung zu schlechter Durchblutung (häufig kalte Finger, Fingerkribbeln)*
- *Niedrige Umgebungstemperatur. Tragen Sie warme Handschuhe zum Schutz der Hände.*
- *Durch festes Zugreifen behinderte Durchblutung.*
- *Ununterbrochener Betrieb ist schädlicher als durch Pausen unterbrochener Betrieb.*

Bei regelmäßiger, lang andauernder Benutzung des Geräts und bei wiederholtem Auftreten von Symptomen, wie z. B. Fingerkribbeln, kalte Finger, sollten Sie einen Arzt aufsuchen.

Bestimmungsgemäße Verwendung

⚠ GEFAHR

Nicht bestimmungsgemäße Verwendung

Lebensgefahr durch Schnittverletzungen

Verwenden Sie das Gerät nur bestimmungsgemäß.

- Die Heckenschere ist nur für den Privatgebrauch bestimmt.
- Die Heckenschere ist zum Arbeiten im Freien vorgesehen.
- Aus Sicherheitsgründen muss die Heckenschere immer mit beiden Händen sicher gehalten werden.
- Die Heckenschere ist nur zum Schneiden von Pflanzen, z. B. Hecken und Büschen vorgesehen.
- Die Heckenschere nicht in nasser Umgebung oder bei Regen verwenden.
- Die Heckenschere nur in gut beleuchteter Umgebung verwenden.
- Umbauten und nicht vom Hersteller autorisierte Veränderungen am Gerät sind aus Sicherheitsgründen untersagt.

Jede andere Verwendung, z. B. das Schneiden von Gras, Bäumen oder Ästen ist unzulässig. Für Gefährdungen, die durch unzulässige Verwendung entstehen haftet der Anwender.

Umweltschutz



Die Verpackungsmaterialien sind recyclebar. Bitte Verpackungen umweltgerecht entsorgen.



Elektrische und elektronische Geräte enthalten wertvolle recyclebare Materialien und oft Bestandteile wie Batterien, Akkus oder Öl, die bei falschem Umgang oder falscher Entsorgung eine potenzielle Gefahr für die menschliche Gesundheit und die Umwelt darstellen können. Für den ordnungsgemäßen Betrieb des Geräts sind diese Bestandteile jedoch notwendig. Mit diesem Symbol gekennzeichnete Geräte dürfen nicht mit dem Hausmüll entsorgt werden.

Hinweise zu Inhaltsstoffen (REACH)

Aktuelle Informationen zu Inhaltsstoffen finden Sie unter: www.kaercher.de/REACH

Zubehör und Ersatzteile

Nur Original-Zubehör und Original-Ersatzteile verwenden, sie bieten die Gewähr für einen sicheren und störungsfreien Betrieb des Geräts.

Informationen über Zubehör und Ersatzteile finden Sie unter www.kaercher.com.

Lieferumfang

Der Lieferumfang des Geräts ist auf der Verpackung abgebildet. Prüfen Sie beim Auspacken den Inhalt auf Vollständigkeit. Bei fehlendem Zubehör oder bei Transportschäden benachrichtigen Sie bitte Ihren Händler.

Sicherheitseinrichtungen

⚠ VORSICHT

Verletzungsgefahr durch fehlende oder veränderte Sicherheitseinrichtungen!

Sicherheitseinrichtungen dienen Ihrem Schutz.

Sicherheitseinrichtungen nicht umgehen, entfernen oder unwirksam machen.

Entriegelungstaste

Die Entriegelungstaste Geräteschalter stellt die Zweihandbedienung sicher. Nur durch Betätigen der Entriegelungstaste wird der Stromkreis geschlossen, somit wird das unkontrollierte Anlaufen der Heckenschere verhindert.

Messerschutz

Der Messerschutz ist ein wichtiger Bestandteil der Sicherheitseinrichtungen der Heckenschere. Ein beschädigter Messerschutz darf nicht mehr verwendet werden und muss umgehend ersetzt werden.

Symbole auf dem Gerät

	Allgemeines Warnzeichen
	Lesen Sie vor der Inbetriebnahme die Betriebsanleitung und alle Sicherheitshinweise.
	Tragen Sie bei der Arbeit mit dem Gerät einen geeigneten Augen- und Gehörschutz.
	Verletzungsgefahr. Nicht die scharfen Schneidwerkzeuge berühren.
	Tragen Sie bei der Arbeit mit dem Gerät rutschfeste und strapazierfähige Handschuhe.
	Gefahr durch geschleuderte Gegenstände. Halten Sie Zuschauer, insbesondere Kinder und Haustiere mindestens 15 m vom Arbeitsbereich entfernt.
	Setzen Sie das Gerät weder Regen noch feuchten Bedingungen aus.
	Halten Sie das Gerät immer mit beiden Händen.



Der auf dem Etikett angegebene garantierte Schalldruckpegel beträgt 92.

Gerätebeschreibung

In dieser Betriebsanleitung wird die maximale Ausstattung beschrieben. Je nach Modell gibt es Unterschiede im Lieferumfang (siehe Verpackung).

Bild siehe Grafiken

Abbildung A

- ① Messer
- ② Handschutz
- ③ Handgriff, vorne
- ④ Entriegelungstaste Geräteschalter
- ⑤ Geräteschalter
- ⑥ Aufnahme Akkupack
- ⑦ Typenschild
- ⑧ Handgriff, hinten
- ⑨ Entriegelungstaste Akkupack
- ⑩ Messerschutz
- ⑪ *Schnellladegerät Battery Power 18V
- ⑫ *Akkupack Battery Power 18V

* optional

Akkupack

Das Gerät kann mit einem Kärcher 18 V Battery Power Akkupack betrieben werden.

Inbetriebnahme

⚠ **WARNUNG**

Unkontrollierter Anlauf

Lebensgefahr durch Schnittverletzung

Nehmen Sie bei allen vorbereitenden Maßnahmen den Akku aus dem Gerät.

Akku einsetzen

ACHTUNG

Verschmutzte Kontakte

Schäden an Gerät und Akku

Prüfen Sie Akkuaufnahme und Kontakte vor dem Einsetzen auf Verschmutzung und reinigen Sie diese gegebenenfalls.

Hinweis

Verwenden Sie nur vollständig geladene Akkus.

Abbildung B

1. Akku in die Aufnahme schieben, bis er hörbar einrastet.

Bedienung

Wir empfehlen Erstbenutzern sich vor der Arbeit mit der Heckenschere von einer erfahrenen Person einweisen zu lassen und die Handhabung und Techniken zu üben.

Grundlegende Bedienung

1. Das Schnittgut auf Fremdkörper wie Papier, Folien oder Drähte prüfen und diese ggf. entfernen.
2. Den Messerschutz entfernen.

Abbildung C

3. Die Heckenschere mit beiden Händen festhalten.

Gerät einschalten

1. Die Entriegelungstaste Geräteschalter drücken und gedrückt halten.

Abbildung D

2. Den Geräteschalter drücken und gedrückt halten. Das Gerät läuft an.
3. Den Geräteschalter loslassen. Das Gerät stoppt.

Arbeitstechniken

Hinweis

Mit einer Richtschnur erhalten Sie einen gleichmäßigen Schnitt.

1. Gerät einschalten und an das Schnittgut herantreten.
2. Blätter und dünne Äste mit einer pendelnden Bewegung schneiden.

Abbildung E

3. Bei dickeren Ästen eine Sägebewegung ausführen, aber nicht in die Pflanze einstechen.
4. Büsche und Hecken von unten nach oben schneiden.
5. Beim Schneiden von Spitzen eine weite Schwenkbewegung ausführen und dabei das Messer leicht neigen.
6. Zum Schneiden von niedrigen Pflanzen wie Boden- deckern das Messer waagrecht halten.

Akkupack entfernen

Hinweis

Entfernen Sie bei längeren Arbeitsunterbrechungen den Akkupack aus dem Gerät und sichern Sie ihn gegen unbefugte Nutzung.

1. Die Entriegelungstaste Akkupack drücken, um den Akkupack zu entriegeln.

Abbildung F

2. Den Akkupack aus dem Gerät entnehmen.

Transport

⚠ **VORSICHT**

Nichtbeachtung des Gewichts

Verletzungs- und Beschädigungsgefahr

Beachten Sie beim Transport das Gewicht des Geräts.

⚠ **VORSICHT**

Unkontrollierter Anlauf

Schnittverletzungen

Nehmen Sie den Akku vor dem Transport aus dem Gerät.

Transportieren Sie die Heckenschere nur mit angebrachtem Messerschutz.

Lagerung

⚠ **VORSICHT**

Nichtbeachtung des Gewichts

Verletzungs- und Beschädigungsgefahr

Beachten Sie bei der Lagerung das Gewicht des Geräts.

⚠ **VORSICHT**

Unkontrollierter Anlauf

Schnittverletzungen

Nehmen Sie den Akku vor der Lagerung aus dem Gerät.

Lagern Sie die Heckenschere nur mit angebrachtem Messerschutz.

Hinweis

Das Gerät darf nur in Innenräumen gelagert werden. Das Gerät kann mit Hilfe der Aufhängeöse an einer Schraube oder einem Nagel aufgehängt werden.

Abbildung G

Pflege und Wartung

⚠ VORSICHT

Unkontrollierter Anlauf

Schnittverletzungen

Nehmen Sie vor allen Arbeiten am Gerät den Akku aus dem Gerät.

⚠ VORSICHT

Verletzungsgefahr durch scharfe Messer

Tragen Sie bei allen Arbeiten am Gerät eine Schutzbrille und Schutzhandschuhe.

Reinigung des Geräts

ACHTUNG

Falsche Reinigung

Schäden am Gerät

Reinigen Sie das Gerät mit einem feuchten Tuch.

Verwenden Sie keine lösungsmittelhaltigen Reinigungsmittel.

Tauchen Sie das Gerät nicht in Wasser.

Reinigen Sie das Gerät nicht mit Schlauch- oder Hochdruckwasserstrahl.

Abbildung H

1. Das Gerät abkühlen lassen.
2. Messer und Motorgehäuse mit einer Bürste von Pflanzenresten und Schmutz befreien.
3. Die Lüftungsschlitze des Geräts mit einer Bürste reinigen.

Verschraubung Messer prüfen

⚠ VORSICHT

Gelockerte Verschraubung

Schnittverletzungen durch unkontrollierte Bewegungen des Messers

Prüfen Sie regelmäßig die Verschraubung des Messers auf festen Sitz.

Abbildung I

1. Die Schrauben / Muttern auf festen Sitz prüfen.
2. Gelockerte Schrauben / Muttern festziehen.

Ölen der Messerklingen

Um die Messerqualität und optimale Schnittergebnisse zu erhalten, nach jeder Verwendung etwas Sprühöl oder dünnflüssiges Maschinenöl an den Messern auftragen.

Hinweis

Harz an den Messern z.B. mit Kärcher Universal Fleckenentferner RM 769 entfernen.

Abbildung J

1. Das Gerät reinigen (siehe *Reinigung des Geräts*).
2. Das Gerät auf eine waagrechte, ebene und ölbefestigte Unterlage legen.
3. Einen dünnen Ölfilm auf die Oberseite der Messer auftragen.
4. Den Messerschutz anbringen.
5. Die Unterlage reinigen und Ölrreste umweltgerecht und den örtlichen Vorschriften entsprechend entsorgen.

Schärfen der Messerklingen

Hinweis

Entfernen Sie beim Schärfen so wenig Material wie möglich und erhalten Sie den ursprünglichen Winkel des Klingenzahns.

⚠ VORSICHT

Scharfe Messer

Schnittverletzungen

Tragen Sie beim Schärfen der Messerklingen geeignete Schutzhandschuhe.

1. Das Messer in einen Schraubstock einspannen.
2. Die freiliegende Seite der Klingenzähne mit einer Feile schärfen.
3. Das Messer vorsichtig von Hand weiterschieben, bis die ungeschärfte Klingenzähne zugänglich werden.
4. Die freiliegende Seite aller Klingenzähne mit einer Feile schärfen.

Hilfe bei Störungen

Störungen haben oft einfache Ursachen, die Sie mit Hilfe der folgenden Übersicht selbst beheben können. Im Zweifelsfall oder bei hier nicht genannten Störungen wenden Sie sich bitte an den autorisierten Kundendienst.

Mit zunehmender Alterung wird sich die Kapazität des Akkupacks auch bei guter Pflege verringern, sodass auch im vollgeladenen Zustand nicht mehr die volle Laufzeit erreicht wird. Dies stellt keinen Mangel dar.

Fehler	Ursache	Behebung
Gerät läuft nicht an	Akkupack ist nicht richtig eingesetzt.	● Akkupack in die Aufnahme schieben bis er einrastet.
	Akkupack ist leer.	● Akkupack aufladen.
	Akkupack ist defekt.	● Akkupack austauschen.
Gerät stoppt während des Betriebs	Messer mit Schnittgut blockiert.	● Schnittgut aus Messer entfernen.
	Der Akku ist überhitzt	● Die Arbeit unterbrechen und warten bis die Akkutemperatur wieder im Normalbereich liegt.
	Der Motor ist überhitzt	● Die Arbeit unterbrechen und den Motor abkühlen lassen.

Garantie

In jedem Land gelten die von unserer zuständigen Vertriebsgesellschaft herausgegebenen Garantiebedingungen. Etwaige Störungen an Ihrem Gerät beseitigen wir innerhalb der Garantiefrist kostenlos, sofern ein Material- oder Herstellungsfehler die Ursache sein sollte. Im Garantiefall wenden Sie sich bitte mit Kaufbeleg an Ihren Händler oder die nächste autorisierte Kundendienststelle.

(Adresse siehe Rückseite)

Weitere Garantieinformationen (falls vorhanden) finden Sie im Service-Bereich Ihrer lokalen Kärcher-Webseite unter "Downloads".

Technische Daten

		HGE 2-18
Leistungsdaten Gerät		
Betriebsspannung	V	18
Leerlaufdrehzahl (Einstellung normal)	/min	1225
Durchmesser Schnittgut (max.)	mm	18
Ermittelte Werte gemäß EN 62841-1, EN 62841-4-2		
Schalldruckpegel L_{pA}	dB(A)	81,1
Unsicherheit K_{pA}	dB(A)	3,0
Schallleistungspegel L_{WA} + Unsicherheit K_{WA}	dB(A)	92
Hand-Arm-Vibrationswert vorderer Handgriff	m/s^2	1
Hand-Arm-Vibrationswert hinterer Handgriff	m/s^2	2,5
Unsicherheit K	m/s^2	1,5
Maße und Gewichte		
Länge x Breite x Höhe	mm	880 x 195 x 185
Schneidmesserlänge	mm	450
Gewicht (ohne Akkupack)	kg	2,3

Technische Änderungen vorbehalten.

Vibrations- und Lärmwert

Die angegebenen Vibrationsgesamtwerte und die angegebenen Geräuschemissionswerte wurden nach einer genormten Prüfmethode gemessen und können zum Vergleich eines Werkzeugs mit einem anderen verwendet werden.

Die deklarierten Vibrationsgesamtwerte und die deklarierten Geräuschemissionswerte können auch für eine vorläufige Bewertung der Exposition verwendet werden.

⚠ **WARNUNG**

Die Vibrations- und Geräuschemissionen während des tatsächlichen Einsatzes des Elektrowerkzeugs können von den angegebenen Werten abweichen, je nachdem, wie das Werkzeug eingesetzt wird und insbesondere welche Art von Material bearbeitet wird.

Bestimmen Sie Sicherheitsmaßnahmen zum Schutz des Bedieners, die auf einer Abschätzung der Exposition unter den tatsächlichen Einsatzbedingungen beruhen (unter Berücksichtigung aller Teile des

Betriebszyklus wie z. B. der Zeiten, in denen das Werkzeug ausgeschaltet ist und in denen es im Leerlauf läuft, zusätzlich zur Auslösezeit).

Geräte mit einem Hand-Arm Vibrationswert > 2,5 m/s^2 (siehe Kapitel Technische Daten in der Betriebsanleitung)

⚠ **VORSICHT** • Mehrstündige ununterbrochene Benutzung des Geräts kann zu Taubheitsgefühlen führen. • Tragen Sie warme Handschuhe zum Schutz der Hände. • Legen Sie regelmäßige Arbeitspausen ein.

EU-Konformitätserklärung

Hiermit erklären wir, dass das im Folgenden genannte Produkt den einschlägigen Bestimmungen der aufgeführten Richtlinien und Verordnungen entspricht. Bei einer nicht mit uns abgestimmten Änderung des Produkts verliert diese Erklärung ihre Gültigkeit. Die alleinige Verantwortung für die Ausstellung dieser Konformitätserklärung trägt der Hersteller.

Produkt: Heckenschere

Typ: HGE 2-18, HGE 3-18

Richtlinien und Verordnungen

2000/14/EG (+2005/88/EG)

2014/30/EU

2006/42/EG (+2009/127/EG)

2011/65/EU

Angewandte harmonisierte Normen

EN IEC 63000: 2018

EN 55014-1: 2017 + A11: 2020

EN 55014-2: 1997 + A1: 2001 + A2: 2008

EN 62841-1: 2015 + A11: 2022

EN 62841-4-2: 2019+A1:2022+A11:2022

Angewandtes Konformitätsbewertungsverfahren

2000/14/EG und geändert durch 2005/88/EG:

Anhang V

Schalleistungspegel dB(A)

HGE 2-18:

Gemessen: 89

Garantiert: 92

HGE 3-18:

Gemessen: 90,0

Garantiert: 93

Name und Anschrift

Dokumentationsbevollmächtigter:

S. Reiser

Alfred Kärcher SE & Co. KG

Alfred-Kärcher-Str. 28 - 40

71364 Winnenden (Germany)

Tel.: +49 7195 14-0

Fax: +49 7195 14-2212



H. Jenner

Chairman of the Board of Management



S. Reiser

Manager Regulatory Affairs & Certification

Winnenden, 2025/09/01

Die Unterzeichnenden handeln im Auftrag und mit Vollmacht des Vorstands.

Alfred Kärcher SE & Co. KG

Alfred-Kärcher-Str. 28 - 40

71364 Winnenden (Germany)

Tel.: +49 7195 14-0

Fax: +49 7195 14-2212

Contents

General notes.....	13
Hazard levels.....	13
Safety instructions.....	13
Intended use.....	16
Environmental protection.....	16
Accessories and spare parts.....	16
Scope of delivery.....	16
Safety devices.....	16
Symbols on the device.....	17
Device description.....	17
Initial startup.....	17
Operation.....	17
Transport.....	18
Storage.....	18
Care and service.....	18
Troubleshooting guide.....	18
Warranty.....	19
Technical data.....	19
Vibration and noise value.....	19
Declaration of Conformity.....	19

General notes



Read these safety instructions, these original instructions, the safety instructions provided with the battery pack and the original instructions supplied with the battery pack/standard charger before using the device for the first time. Act in accordance with them. Keep the booklets for future reference or for future owners.

In addition to the notes in the operating instructions, you also need to take into consideration the general safety regulations and accident prevention guidelines applicable by law.

Hazard levels

DANGER

- Indication of an imminent threat of danger that will lead to severe injuries or even death.

WARNING

- Indication of a potentially dangerous situation that may lead to severe injuries or even death.

CAUTION

- Indication of a potentially dangerous situation that may lead to minor injuries.

ATTENTION

- Indication of a potentially dangerous situation that may lead to damage to property.

Safety instructions

You must adhere to special safety measures and rules of conduct when working with hedge trimmers, otherwise a danger of injury exists.

In addition to the safety instructions, the country-specific safety and training regulations must also be observed, e.g. from authorities, trade associations or social insurance funds. Local regulations may limit the times during which hedge trimmers can be used (time of day or season). Observe the local regulations.

General Machine Safety Warnings

WARNING

- **Read all safety warnings, instructions, illustrations and specifications provided with this machine.**

Failure to follow all instructions listed below may result in electric shock, fire and/or serious injury. **Save all warnings and instructions for future reference.**

The term "machine" in the warnings refers to your mains-operated (corded) machine or battery-operated (cordless) machine.

- 1 Work area safety
 - a **Keep work area clean and well lit.** Cluttered or dark areas invite accidents.
 - b **Do not operate machines in explosive atmospheres, such as in the presence of flammable liquids, gases or dust.** Machines create sparks which may ignite the dust or fumes.
 - c **Keep children and bystanders away while operating a machine.** Distractions can cause you to lose control.
- 2 **Electrical safety**
 - a **Machine plugs must match the outlet. Never modify the plug in any way. Do not use any adapter plugs with earthed (grounded) machines.** Unmodified plugs and matching outlets will reduce the risk of electric shock.
 - b **Avoid body contact with earthed or grounded surfaces, such as pipes, radiators, ranges and refrigerators.** There is an increased risk of electric shock if your body is earthed or grounded.
 - c **Do not expose machines to rain or wet conditions.** Water entering a machine will increase the risk of electric shock.
 - d **Do not abuse the cord. Never use the cord for carrying, pulling or unplugging the machine.** Keep cord away from heat, oil, sharp edges or moving parts. Damaged or entangled cords increase the risk of electric shock.
 - e **When operating a machine outdoors, use an extension cord suitable for outdoor use.** Use of a cord suitable for outdoor use reduces the risk of electric shock.
 - f **If operating a machine in a damp location is unavoidable, use a residual current device (RCD) protected supply.** Use of an RCD reduces the risk of electric shock.
- 3 **Personal safety**
 - a **Stay alert, watch what you are doing and use common sense when operating a machine.** Do not use a machine while you are tired or under the influence of drugs, alcohol or medication. A moment of inattention while operating machines may result in serious personal injury.
 - b **Use personal protective equipment. Always wear eye protection.** Protective equipment such as a dust mask, non-skid safety shoes, hard hat or hearing protection used for appropriate conditions will reduce personal injuries.
 - c **Prevent unintentional starting. Ensure the switch is in the off-position before connecting to power source and/or battery pack, picking up or carrying the machine.** Carrying machines with your finger on the switch or energising machines that have the switch on invites accidents.

- d **Remove any adjusting key or wrench before turning the machine on.** *A wrench or a key left attached to a rotating part of the machine may result in personal injury.*
 - e **Do not overreach. Keep proper footing and balance at all times.** *This enables better control of the machine in unexpected situations.*
 - f **Dress properly. Do not wear loose clothing or jewellery. Keep your hair and clothing away from moving parts.** *Loose clothes, jewellery or long hair can be caught in moving parts.*
 - g **If devices are provided for the connection of dust extraction and collection facilities, ensure these are connected and properly used.** *Use of dust collection can reduce dust-related hazards.*
 - h **Do not let familiarity gained from frequent use of machines allow you to become complacent and ignore machine safety principles.** *A careless action can cause severe injury with a fraction of a second.*
- 4 Machine use and care**
- a **Do not force the machine. Use the correct machine for your application.** *The correct machine will do the job better and safer at the rate for which it was designed.*
 - b **Do not use the machine if the switch does not turn it on and off.** *Any machine that cannot be controlled with the switch is dangerous and must be repaired.*
 - c **Disconnect the plug from the power source and/or remove the battery pack, if detachable, from the machine before making any adjustments, changing accessories, or storing machines.** *Such preventive safety measures reduce the risk of starting the machine accidentally.*
 - d **Store idle machines out of the reach of children and do not allow persons unfamiliar with the machine or these instructions to operate the machine.** *Machines are dangerous in the hands of untrained users.*
 - e **Maintain machines and accessories. Check for misalignment or binding of moving parts, breakage of parts and any other condition that may affect the machine's operation. If damaged, have the machine repaired before use.** *Many accidents are caused by poorly maintained machines.*
 - f **Keep cutting machines sharp and clean.** *Properly maintained cutting machines with sharp cutting edges are less likely to bind and are easier to control.*
 - g **Use the machine, accessories and machine bits etc. in accordance with these instructions, taking into account the working conditions and the work to be performed.** *Use of the machine for operations different from those intended could result in a hazardous situation.*
 - h **Keep handles and grasping surfaces dry, clean and free from oil and grease.** *Slippery handles and grasping surfaces do not allow for safe handling and control of the machine in unexpected situations.*
- 5 Battery machine use and care**
- a **Recharge only with the charger specified by the manufacturer.** *A charger that is suitable for one type of battery pack may create a risk of fire when used with another battery pack.*
 - b **Use machines only with specifically designated battery packs.** *Use of any other battery packs may create a risk of injury and fire.*
 - c **When battery pack is not in use, keep it away from other metal objects, like paperclips, coins, keys, nails, screws or other small metal objects that can make a connection from one terminal to another.** *Shorting the battery terminals together may cause burns or a fire.*
 - d **Under abusive conditions, liquid may be ejected from the battery; avoid contact. If contact accidentally occurs, flush with water. If liquid contacts eyes, additionally seek medical help.** *Liquid ejected from the battery may cause irritation or burns.*
 - e **Do not use a battery pack or machine that is damaged or modified.** *Damaged or modified batteries may exhibit unpredictable behaviour resulting in fire, explosion or risk of injury.*
 - f **Do not expose a battery pack or machine to fire or excessive temperature.** *Exposure to fire or temperature above 130 °C may cause explosion.*
 - g **Follow all charging instructions and do not charge the battery pack or machine outside the temperature range specified in the instructions.** *Charging improperly or at temperatures outside the specified range may damage the battery and increase the risk of fire.*
- 6 Service**
- a **Have your machine serviced by a qualified repair person using only identical replacement parts.** *This will ensure that the safety of the machine is maintained.*
 - b **Never service damaged battery packs.** *Service of battery packs should only be performed by the manufacturer or authorized service providers.*

Hedge Trimmer Safety Warnings

- 1 **Keep all parts of the body away from the blade.** *Do not remove cut material or hold material to be cut when blades are moving. Blades continue to move after the switch is turned off. A moment of inattention while operating the hedge trimmer may result in serious personal injury.*
- 2 **Carry the hedge trimmer by the handle with the blade stopped and taking care not to operate any power switch.** *Proper carrying of the hedge trimmer will decrease the risk of inadvertent starting and resultant personal injury from the blades.*
- 3 **When transporting or storing the hedge trimmer, always fit the blade cover.** *Proper handling of the hedge trimmer will decrease the risk of personal injury from the blades.*
- 4 **When clearing jammed material or servicing the unit, make sure all power switches are off and the battery pack is removed or disconnected.** *Unexpected actuation of the hedge trimmer while clearing jammed material or servicing may result in serious personal injury.*
- 5 **Hold the hedge trimmer by insulated gripping surfaces only, because the blade may contact hidden wiring.** *Blades contacting a "live" wire may make exposed metal parts of the hedge trimmer "live" and could give the operator an electric shock.*
- 6 **Keep all power cords and cables away from cutting area.** *Power cords or cables may be hidden in*

hedges or bushes and can be accidentally cut by the blade.

- 7 **Do not use the hedge trimmer in bad weather conditions, especially when there is a risk of lightning.** This decreases the risk of being struck by lightning.

Safe operation

⚠ DANGER

- Never use the device when persons, especially children, are within a radius of 15 m of the working area, because the danger exists of objects being flung out by the cutting blade.
- Severe injuries when objects are flung by the cutting blade or when the cutting tool becomes entangled in wires or cords. Inspect the work area thoroughly for objects such as stones, sticks, metal, wires, bones or toys and remove these before using the device.

⚠ WARNING

- Children and minors must not use the device.
- The device is not intended for use by persons with restricted physical, sensory or mental abilities or those lacking in experience and / or lacking in knowledge.
- Keep children and other persons out of the work area while you are using the device.
- You need an unobstructed view of the work area in order to be able to recognise any potential dangers. Use the device only under good lighting conditions.
- Do not operate the device in the vicinity of posts, fences, buildings or other immovable objects.
- Switch the motor off, remove the battery pack and make sure that all moving parts have stopped moving:
 - Before adjusting the working position of the cutting mechanism.
 - Before cleaning the device or removing a blockage.
 - When leaving the device unattended.
 - Before changing accessories.
- Risk of incision injuries and crushing injuries. Avoid contact with the cutting tools. Do not place your hands or fingers between the cutting tools or in a position where they can be cut or crushed.
- Danger of injury. Do not make any modifications to the device.
- Ensure that all protective devices, deflectors and handles are correctly fitted and securely fastened.

⚠ CAUTION

- Wear especially safety glasses and hearing protection.
- Hearing protection can impair your ability to hear warning sounds, so pay attention to hazards in your vicinity and in the work area.
- Wear head protection when working in areas with a danger of falling objects.
- Risk of injury from sharp cutting tools. Wear non-slip, sturdy protective gloves when handling the cutting tool.
- Risk of injury when loose fitting clothing, hair or jewellery is caught by moving parts of the device. Keep clothing and jewellery away from moving parts of the device. Tie long hair back.
- You must not operate the device when you are under the influence of medication or drugs which restrict your reactive capacity. Only work with the device when you are well rested and are in good health.
- Do not use the device if it vibrates unusually or makes unusual noises.

- Check the device for damage before use and make sure that the screws on the blade are firmly tightened.
- Do not use the device if it has been dropped beforehand, has received an impact or is visibly damaged. Have any damage repaired correctly before using the device again.
- Do not use the device on ladders or unstable surfaces.
- Check that the cutting tool cannot come into contact with anything before starting the device.
- Risk of injury from exposed blades. Fit the blade guard when not using the device, also during short work breaks.

ATTENTION

- Do not force the device through dense bushes. This can block and slow down the cutting tool. Reduce the working speed if the cutting tool blocks.
- Do not attempt to cut boughs and branches that are obviously too large to fit between the cutting blades. Use a non-motorised hand saw or branch saw for cutting larger boughs and branches.
- Only operate the device at temperatures between 0 °C and 40 °C.
- Store the device in a place where the temperature is between 0 °C and 40 °C.

Additional Battery Safety Warnings

To reduce the risk of fire, personal injury, and product damage due to a short circuit, never immerse the tool, battery pack, or charger in fluid or allow fluid to flow inside them. Corrosive or conductive fluids, such as seawater, certain industrial chemicals, and bleach or bleach-containing products, etc., can cause a short circuit.

- Charge the battery pack in a location where the ambient temperature is between 10°C and 38°C.
- Store the battery pack in a location where the ambient temperature is between 0°C and 40°C.
- Use the battery pack in a location where the ambient temperature is between 0°C and 40°C.

Safe servicing and care

⚠ WARNING • Switch the motor off, remove the battery pack and make sure that all moving parts have stopped moving:

- Before cleaning or servicing the device.
- Before changing accessories.
- Risk of injury from sharp cutting tools. Exercise special care when removing and fitting the blade guard, cleaning and oiling the device. • Ensure that the device is in a safe condition by regularly checking that all bolts, nuts and screws are screwed tight. • Each time after using the device, remove dirt from the cutting tools using a hard brush and apply a suitable oil for rust protection before fitting the blade guard. The manufacturer recommends using a spray for rust protection and oiling. Ask your Customer Service department to recommend a suitable spray. You can oil the cutting tools as described, each time before using the device.

⚠ CAUTION • Only use accessories and spare parts which are approved by the manufacturer. Only original accessories and original spare parts ensure that the appliance will run fault-free and safely.

ATTENTION • Clean the product with a soft, dry cloth each time after use.

Note • Service and maintenance work may only be performed by suitably qualified and specially trained personnel. We recommend sending the product to an authorised service centre for repair. • You may only perform the adjustments and repairs described in these operating instructions. Contact your authorised Customer Service department for other repairs.

Safe transport and storage

⚠ WARNING • Switch the device off, allow it to cool down and remove the battery pack before storage or transportation.

⚠ CAUTION • In order to prevent accidents or injuries, you must only transport and store the device with the blade guard installed and with the rechargeable battery removed. • Risk of injury and damage to the device. Secure the device against movement or falling down during transport.

ATTENTION • Remove all foreign bodies from the device before storage or transportation. • Store the device in a dry, well ventilated location out of the reach of children. Keep the device away from corrosive substances such as garden chemicals. • Do not store the device outdoors.

Residual risks

⚠ WARNING

- Certain residual risks remain present, even when the device is operated in the prescribed manner. The following dangers can be present when using the device:
- Severe injuries through contact with the cutting tools. Keep the cutting tools away from your body and below hip height. Fit the blade guard when not using the device, also during short work breaks.
- Vibration can cause injuries. Use the correct tools for the job, use the handles provided and restrict the working time and hazard exposure time.
- Noise can cause hearing injuries. Wear hearing protection and limit the duration of exposure.
- Injuries due to flung objects.

Risk reduction

⚠ CAUTION

- Using the device for longer periods can cause poor circulation in the hands due to vibrations. A general period of use cannot be set, because this depends on several influencing factors:
- Personal tendency to suffer from poor circulation (frequently cold fingers, tingling sensation in the fingers)
- Low ambient temperature. Wear warm gloves to protect your hands.
- Holding the device too tightly hindering blood circulation.
- Continuous operation is more harmful than operation interrupted by work breaks.

You should see a doctor if using the device regularly and for lengthy periods of time, and in the event of repeated occurrences of symptoms such as tingling in the fingers or cold fingers.

Intended use

⚠ DANGER

Improper use

Danger of death from incision injuries

Only use the device for its proper use.

- The hedge trimmer is only intended for private use.
- The hedge trimmer is intended for outdoor use.
- For safety reasons, always hold the hedge trimmer firmly with both hands.
- The hedge trimmer is only suitable for cutting plants, e.g. hedges and bushes.
- Do not use the hedge trimmer in a wet environment or in the rain.
- Use the hedge trimmer only in a well lit environment.
- Modifications and changes to the device that are not authorised by the manufacturer are prohibited for safety reasons.

Any other use, e.g. cutting grass, trees or branches, is impermissible. The user is liable for all hazards resulting from impermissible use.

Environmental protection



The packing materials can be recycled. Please dispose of packaging in accordance with the environmental regulations.



Electrical and electronic devices contain valuable, recyclable materials and often components such as batteries, rechargeable batteries or oil, which - if handled or disposed of incorrectly - can pose a potential danger to human health and the environment. However, these components are required for the correct operation of the device. Devices marked by this symbol are not allowed to be disposed of together with the household rubbish.

Notes on the content materials (REACH)

Current information on content materials can be found at: www.kaercher.de/REACH

Accessories and spare parts

Only use original accessories and original spare parts. They ensure that the appliance will run fault-free and safely.

Information on accessories and spare parts can be found at www.kaercher.com.

Scope of delivery

The scope of delivery for the appliance is shown on the packaging. Check the contents for completeness when unpacking. If any accessories are missing or in the event of any shipping damage, please notify your dealer.

Safety devices

⚠ CAUTION

Risk of injury due to missing or modified safety devices!

Safety devices are provided for your own protection. Do not bypass, remove or render ineffective any safety devices.

Unlocking button

The trigger lockout button ensures two-handed operation. The electrical circuit is only closed by pressing the unlocking button, thus preventing the hedge trimmer from starting up in an uncontrolled manner.

Blade guard

The blade guard is an important component of the safety devices of the hedge trimmer. A damaged blade guard must not be used and must be replaced immediately.

Symbols on the device

	General warning symbol
	Read the operating instructions and all safety instructions before operating the device for the first time.
	Always wear suitable eye protection and hearing protection when working with the device.
	Risk of injury. Do not touch the sharp cutting tools.
	Wear non-slip, sturdy gloves when working with the device.
	Danger due to flung objects. Keep spectators, especially children and pets, at least 15 m away from the work area.
	Do not subject the device to rain or moist conditions.
	Always hold the device with both hands.
	The guaranteed sound pressure level specified on the label is 92.

Device description

The maximum amount of equipment is described in these operating instructions. Depending on the model used, there are differences in the scope of delivery (see packaging).

See graphics page for illustrations

Illustration A

- ① Blade
- ② Hand guard
- ③ Handle, front
- ④ Trigger lockout button
- ⑤ Trigger
- ⑥ Battery pack mount
- ⑦ Type plate
- ⑧ Handle, rear
- ⑨ Battery pack unlocking button
- ⑩ Blade guard
- ⑪ *Quick Charger Battery Power 18 V

⑫ *Battery Pack Battery Power 18V

* optional

Rechargeable battery pack

The device can be operated with a Kärcher 18 V Battery Power battery pack.

Initial startup

⚠ WARNING

Uncontrolled startup

Risk of fatal injury from incision injuries
Remove the battery from the device for all preparatory work.

Inserting the battery pack

ATTENTION

Dirty contacts

Damage to the device and battery
Check the battery mount and the contacts for soiling and clean them as necessary before inserting the battery.

Note

Use only fully charged batteries.

Illustration B

1. Push the battery into the mounting in the device until it audibly latches into place.

Operation

New users should be instructed by an experienced person and practice handling and techniques before carrying out any work.

Basic operation

1. Check the cutting material for foreign bodies, such as paper, films or wires, and remove them as necessary.
 2. Remove the blade guard.
- #### Illustration C
3. Hold the hedge trimmer firmly with both hands.

Switching on the device

1. Press and hold down the trigger lockout button.
- #### Illustration D
2. Press and hold down the trigger.
The device starts up.
 3. Release the trigger.
The device stops.

Working techniques

Note

Use a snapping line to achieve an even cut.

1. Switch on the device and move it towards the cutting material.
 2. Cut leaves and thin branches with an oscillating movement.
- #### Illustration E
3. For thicker branches, use a sawing movement, but do not stab into the plant.
 4. Cut bushes and hedges from the bottom upwards.
 5. When cutting tips, make a large swinging movement and tilt the blade slightly in the process.
 6. Hold the blade horizontally to cut lower-lying plants such as groundcovers.

Removing the battery pack

Note

During longer work breaks, remove the battery pack from the device and secure it against unauthorised use.

1. Press the battery pack unlocking button to unlock the battery pack.

Illustration F

2. Remove the battery pack from the device.

Transport

⚠ CAUTION

Failure to observe the weight

Risk of injury and damage

Be aware of the weight of the device during transportation.

⚠ CAUTION

Uncontrolled startup

Incision injuries

Remove the battery pack from the device before the transport.

Transport the hedge trimmer only with the blade guard fitted.

Storage

⚠ CAUTION

Failure to observe the weight

Risk of injury and damage

Be aware of the weight of the device during storage.

⚠ CAUTION

Uncontrolled startup

Incision injuries

Remove the battery pack from the device before storage.

Store the hedge trimmer only with the blade guard fitted.

Note

The device may only be stored indoors.

The device can be suspended from a screw or nail using the suspension eyelet.

Illustration G

Care and service

⚠ CAUTION

Uncontrolled startup

Incision injuries

Remove the battery from the device before all work on the device.

⚠ CAUTION

Risk of injury from sharp blades

Wear safety goggles and protective gloves when working on the device.

Cleaning the device

ATTENTION

Incorrect cleaning

Damage to the device

Clean the device with a damp cloth.

Do not use solvent-based cleaning agents.

Do not immerse the device in water.

Do not clean the device with a hose or high-pressure water jet.

Illustration H

1. Allow the device to cool down.
2. Remove plant residue and dirt from the blade and motor casing with a brush.
3. Clean the ventilation slits on the device with a brush.

Checking the blade screw connection

⚠ CAUTION

Loose screw connections

Incision injuries through uncontrolled blade movements
Check the screw connection of the blade regularly to ensure it is firmly fastened.

Illustration I

1. Check that all screws/nuts are tight.
2. Tighten any loose screws/nuts.

Oiling the blade sections

To maintain blade quality and optimum cutting results, apply a little spray oil or thin machine oil to the blades after each use.

Note

Remove resin from the blades, e.g. with Kärcher Universal Stain Remover RM 769.

Illustration J

1. Clean the device (see *Cleaning the device*).
2. Place the device on a horizontal, level and oil-resistant surface.
3. Apply a thin layer of oil to the top of the blades.
4. Fit the blade guard.
5. Clean the base and dispose of oil residues in an environmentally friendly manner and in accordance with local regulations.

Sharpening the blade sections

Note

Remove as little material as possible during sharpening and maintain the original angle of the blade tooth in the process.

⚠ CAUTION

Sharp blade

Incision injuries

Wear suitable protective gloves when sharpening the blade sections.

1. Clamp the blade in a vice.
2. Sharpen the exposed side of the blade teeth with a file.
3. Carefully push the blade further by hand so that the unsharpened blade teeth are accessible.
4. Sharpen the exposed side of all blade teeth with a file.

Troubleshooting guide

Malfunctions often have simple causes that you can remedy yourself using the following overview. When in doubt, or in the case of malfunctions not mentioned here, please contact your authorised Customer Service. As the battery pack ages, even if it is looked after, its capacity reduces such that the full run time will no longer be reached when fully charged. This does not indicate a defect.

Fault	Cause	Rectification
The device does not start up	Battery pack is not inserted correctly.	● Push the battery pack into the mounting until it latches into place.
	Battery pack is empty	● Charge the battery pack.
	Battery pack is defective.	● Replace the battery pack.
The device stops during operation	Blade blocked with cutting material.	● Remove cutting material from the blade.
	The battery has overheated	● Stop working and allow the battery to cool down to normal battery temperature.
	Motor has overheated	● Stop working and allow the motor to cool down.

Warranty

The warranty conditions issued by our relevant sales company apply in all countries. We shall remedy possible malfunctions on your appliance within the warranty period free of cost, provided that a material or manufacturing flaw is the cause. In a warranty case, please contact your dealer (with the purchase receipt) or the next authorised customer service site.

(See overleaf for the address)

Further warranty information (if available) can be found in the service area of your local Kärcher website under "Downloads".

Technical data

		HGE 2-18
Device performance data		
Working voltage of the battery	V	18
Idling speed (normal setting)	/min	1225
Cut material diameter (max.)	mm	18
Determined values in acc. with EN 62841-1, EN 62841-4-2		
Sound level L_{pA}	dB(A)	81,1
Uncertainty K_{pA}	dB(A)	3,0
Sound power level L_{WA} + Uncertainty K_{WA}	dB(A)	92
Front handle hand-arm vibration value	m/s^2	1
Rear handle hand-arm vibration value	m/s^2	2,5
Uncertainty K	m/s^2	1,5
Dimensions and weights		
Length x width x height	mm	880 x 195 x 185
Cutting blade length	mm	450
Weight (without battery pack)	kg	2,3

Subject to technical modifications.

Vibration and noise value

The declared vibration total values and the declared noise emission values have been measured in accordance with a standard test method and may be used for comparing one tool with another.

The declared vibration total values and the declared noise emission values may also be used in a preliminary assessment of exposure.

⚠ WARNING

The vibration and noise emissions during actual use of the power tool can differ from the declared values depending on the ways in which the tool is used especially what kind of workpiece is processed.

Identify safety measures to protect the operator that are based on an estimation of exposure in the actual conditions of use (taking account of all parts of the operating cycle such as the times when the tool is switched off and when it is running idle in addition to the trigger time).

Device with a hand-arm vibration value > 2.5 m/s^2 (see chapter *Technical Data* in the operating instructions)

⚠ **CAUTION** • *Uninterrupted use of the device for several hours can lead to numbness.* • *Wear warm gloves to protect your hands.* • *Take regular breaks from work.*

Declaration of Conformity

EU Declaration of Conformity

We hereby declare that the product named below complies with the relevant provisions of the directives and regulations listed. This declaration is invalidated by any changes made to the product that are not approved by us. The manufacturer shall bear sole responsibility for issuing of this declaration of conformity.

Product: Hedge trimmer

Type: HGE 2-18, HGE 3-18

Directives and Regulations

2000/14/EC (+2005/88/EC)

2014/30/EU

2006/42/EC (+2009/127/EC)

2011/65/EU

Harmonised standards used

EN IEC 63000: 2018

EN 55014-1: 2017 + A11: 2020

EN 55014-2: 1997 + A1: 2001 + A2: 2008

EN 62841-1: 2015 + A11: 2022

EN 62841-4-2:2019+A1:2022+A11:2022

Conformity evaluation procedure used

2000/14/EC and amended by 2005/88/EC: Annex V

Sound power level dB(A)

HGE 2-18:
Measured: 89
Guaranteed: 92
HGE 3-18:
Measured: 90,0
Guaranteed: 93

Name and address

Documentation supervisor:
S. Reiser
Alfred Kärcher SE & Co. KG
Alfred-Kärcher-Str. 28 - 40
71364 Winnenden (Germany)
Tel.: +49 7195 14-0
Fax: +49 7195 14-2212



H. Jenner
Chairman of the Board of Management



S. Reiser
Manager Regulatory Affairs & Certification

Winnenden, 2025/09/01

The undersigned act on behalf of and with the authority of the Board of Directors.
Alfred Kärcher SE & Co. KG
Alfred-Kärcher-Str. 28 - 40
71364 Winnenden (Germany)
Ph.: +49 7195 14-0
Fax: +49 7195 14-2212

Declaration of Conformity(UK)

We hereby declare that the product named below complies with the relevant provisions of the directives and regulations listed. This declaration is invalidated by any changes made to the product that are not approved by us. The manufacturer shall bear sole responsibility for issuing of this declaration of conformity.

Product: Hedge trimmer
Type: HGE 2-18, HGE 3-18

Directives and Regulations

S.I. 2001/1701 (as amended)
S.I. 2016/1091 (as amended)
S.I. 2008/1597 (as amended)
S.I. 2012/3032 (as amended)

Designated standards used

EN IEC 63000: 2018
EN 55014-1: 2017 + A11: 2020
EN 55014-2: 1997 + A1: 2001 + A2: 2008
EN 62841-1: 2015 + A11: 2022
EN 62841-4-2:2019+A1:2022+A11:2022

Applied conformity assessment procedure

S.I. 2001/1701 (as amended): Schedule 8

Sound power level dB(A)

HGE 2-18:
Measured: 89
Guaranteed: 92
HGE 3-18:
Measured: 90,0
Guaranteed: 93

Name and address

Documentation supervisor:
S. Reiser
Alfred Kärcher SE & Co. KG
Alfred-Kärcher-Str. 28 - 40
71364 Winnenden (Germany)
Tel.: +49 7195 14-0

Fax: +49 7195 14-2212



H. Jenner
Chairman of the Board of Management



S. Reiser
Manager Regulatory Affairs & Certification

Winnenden, 2025/09/01

The undersigned act on behalf of and with the authority of the Board of Directors.
Alfred Kärcher SE & Co. KG
Alfred-Kärcher-Str. 28 - 40
71364 Winnenden (Germany)
Ph.: +49 7195 14-0
Fax: +49 7195 14-2212

Contenu

Remarques générales.....	20
Niveaux de danger.....	20
Consignes de sécurité.....	21
Utilisation conforme.....	24
Protection de l'environnement.....	24
Accessoires et pièces de rechange.....	25
Etendue de livraison.....	25
Dispositifs de sécurité.....	25
Symboles sur l'appareil.....	25
Description de l'appareil.....	25
Mise en service.....	25
Commande.....	26
Transport.....	26
Stockage.....	26
Entretien et maintenance.....	26
Dépannage en cas de défaut.....	27
Garantie.....	27
Caractéristiques techniques.....	27
Valeurs de vibrations et de bruits.....	27
Déclaration de conformité UE.....	28

Remarques générales



Veillez lire ces consignes de sécurité, ce manuel d'instructions original, les consignes de sécurité jointes au bloc-batterie et le manuel d'instructions original joint à votre bloc-batterie/chargeur standard avant la première utilisation de votre appareil. Suivez ces instructions. Conservez les documents pour une utilisation ultérieure ou pour le propriétaire suivant.

Outre les remarques dans ce manuel d'utilisation, vous devez prendre en compte les directives générales de sécurité et les directives pour la prévention des accidents du législateur.

Niveaux de danger

⚠ DANGER

- Indique un danger immédiat qui peut entraîner de graves blessures corporelles ou la mort.

⚠ AVERTISSEMENT

- Indique une situation potentiellement dangereuse qui peut entraîner de graves blessures corporelles ou la mort.

⚠ PRÉCAUTION

- Indique une situation potentiellement dangereuse qui peut entraîner des blessures légères.

ATTENTION

- Indique une situation potentiellement dangereuse qui peut entraîner des dommages matériels.

Consignes de sécurité

Vous devez respecter des mesures de sécurité et des règles de conduite particulières lors de travaux effectués avec des taille-haies car il existe un risque de blessures.

Outre ces consignes de sécurité, vous devez également respecter les prescriptions nationales en termes de formation et de sécurité, p. ex. des autorités, syndicats professionnels ou caisses sociales. L'utilisation de l'appareil peut être soumise à des prescriptions locales précisant des créneaux horaires à respecter (journée ou saison). Observez les directives locales.

Avertissements généraux sur la sécurité des machines

⚠ AVERTISSEMENT

- **Lire tous les avertissements de sécurité, les instructions, les illustrations et les spécifications fournis avec cette machine.**

Le non-respect de toutes les instructions listées ci-dessous peut entraîner un à-coup de courant, un incendie et/ou des blessures graves. Conserver tous les avertissements et instructions en vue d'une utilisation future.

Le terme « machine » utilisé dans les avertissements fait référence à votre machine fonctionnant sur secteur (avec fil) ou sur batterie (sans fil).

1 Sécurité sur le lieu de travail

- Maintenir la zone de travail propre et bien éclairée.** Les zones encombrées ou sombres sont propices aux accidents.
- Ne pas utiliser les machines dans des atmosphères explosives, par exemple en présence de liquides, de gaz ou de poussières inflammables.** Les machines produisent des étincelles qui peuvent enflammer la poussière ou les fumées.
- Tenir les enfants et les personnes présentes à l'écart lorsque vous utilisez une machine.** Toute distraction peut entraîner une perte de contrôle.

2 Sécurité électrique

- Les connecteurs de machine doivent correspondre à la prise de courant. Ne jamais modifier le connecteur de quelque manière que ce soit. Ne pas utiliser de connecteurs d'adaptation avec des machines (raccordées à la terre).** Des connecteurs non modifiés et des prises de courant adaptées réduisent le risque d'électrocution.
- Éviter tout contact corporel avec des surfaces mises à la terre ou à la masse, tels que des tuyaux, des radiateurs, des cuisinières et des réfrigérateurs.** Il existe un risque d'électrocution élevé si votre corps est relié à la terre ou à la masse.
- Ne pas exposer les machines à la pluie ou à l'humidité.** La pénétration d'eau dans la machine peut augmenter le risque d'électrocution.
- Ne pas maltraiter le cordon. Ne jamais utiliser le cordon pour porter, tirer ou débrancher la machine. Tenir le cordon à l'écart de la chaleur, de l'huile, des arêtes vives ou des pièces**

mobiles. Un câble endommagé ou emmêlé augmente le risque d'électrocution.

- Lors de l'utilisation d'une machine à l'extérieur, utiliser une rallonge adaptée à l'usage extérieur.** L'utilisation d'un cordon adapté à une utilisation en extérieur réduit le risque d'électrocution.
 - Si l'utilisation d'une machine dans un endroit humide est inévitable, utiliser une alimentation protégée par un dispositif à courant différentiel résiduel (DDR).** L'utilisation d'un disjoncteur différentiel réduit le risque d'électrocution.
- #### 3 Sécurité personnelle
- Rester alerte, se concentrer sur ce que vous faites, et faire preuve de bon sens lors de l'exploitation d'une machine. Ne pas utiliser la machine si vous êtes fatigué(e) ou sous l'influence de drogues, de l'alcool ou de médicaments.** Un moment d'inattention lors de l'utilisation de machines peut entraîner des blessures graves.
 - Utiliser un équipement de protection individuel. Toujours porter une protection des yeux.** Les équipements de protection tels que le masque anti-poussière, les chaussures de sécurité antidérapantes, le casque de protection ou les protections auditives, utilisés dans des conditions appropriées, réduiront les blessures corporelles.
 - Empêcher tout démarrage intempestif. S'assurer que l'interrupteur est en position off avant de raccorder la source électrique et/ou le bloc d'alimentation, de ramasser ou de porter la machine.** Porter des machines avec les doigts sur l'interrupteur ou des machines à alimentation électrique avec l'interrupteur en marche peut provoquer des accidents.
 - Retirer toute clé de réglage ou clé à molette avant de mettre en marche la machine. Une clé laissée attachée à une pièce rotative de la machine peut entraîner des blessures.**
 - Ne pas utiliser à bout de bras. Maintenir une position stable et équilibrée à tout moment.** Ceci permet de mieux contrôler la machine dans des situations inattendues.
 - Porter des vêtements appropriés. Ne pas porter des vêtements amples ou des bijoux. Garder les cheveux attachés, les vêtements et les doigts éloignés des pièces mobiles.** Les vêtements amples, les bijoux ou les cheveux longs peuvent se prendre dans les pièces en mouvement.
 - Si des dispositifs sont prévus pour le raccordement d'installations d'extraction et de collecte des poussières, veillez à ce qu'ils soient raccordés et utilisés correctement.** L'utilisation d'un système de dépoussiérage peut réduire les risques liés à la poussière.
 - Ne pas laisser la familiarité acquise lors de l'utilisation fréquente des machines vous permettre de devenir complaisant et de faire fi des principes de sécurité des machines.** Un acte imprudent peut provoquer des blessures graves en une fraction de seconde.
- #### 4 Utilisation et entretien de la machine
- Ne pas forcer la machine. Utiliser la machine adaptée à votre application.** La machine adap-

tée effectuera le travail mieux et de manière plus sûre, à la vitesse pour laquelle elle a été conçue.

- b **Ne pas utiliser la machine si l'interrupteur marche/arrêt ne fonctionne pas.** Une machine qui ne peut pas être contrôlée avec l'interrupteur est dangereuse et doit être réparée.
- c **Débrancher le connecteur de la source d'alimentation et/ou retirer le bloc-batterie, si possible, de la machine avant d'effectuer des réglages, de changer d'accessoires ou de ranger les machines.** Ces mesures de prévention réduisent le risque de démarrer la machine par accident.
- d **Stocker la machine en veille hors de portée des enfants et ne pas permettre aux personnes, qui ne sont pas familiarisées avec la machine ou les présentes instructions, d'exploiter la machine.** Les machines sont dangereuses entre les mains d'utilisateurs non formés.
- e **Entretien des machines et les accessoires. Contrôler l'alignement et le serrage des pièces mobiles, la rupture de pièces et tout autre état qui pourrait affecter l'exploitation de la machine. En cas de dommages, faire réparer la machine avant toute utilisation.** De nombreux accidents sont à l'origine de machines mal entretenues.
- f **Maintenir les machines de coupe affûtées et propres.** Les machines de coupe correctement entretenues et dotées d'arêtes tranchantes sont moins susceptibles de se coincer et sont plus faciles à contrôler.
- g **Utiliser la machine, les accessoires et les pièces de machine conformément aux présentes instructions, en tenant compte des conditions de travail et des tâches à effectuer.** Toute utilisation de la machine pour une exploitation différente de celle prévue peut avoir pour conséquence une situation dangereuse.
- h **Maintenir les poignées ou les surfaces de saisie sèches, propres et sans huile ni graisse.** Des poignées et des surfaces de saisie glissantes ne permettent pas une manipulation et une commande sécurisées de la machine dans des situations inattendues.
- 5 **Utilisation et entretien de la machine sans fil**
 - a **Recharger l'accumulateur uniquement avec le chargeur spécifié par le fabricant.** Un chargeur convenant à un type de bloc-batterie peut présenter un risque d'incendie lorsqu'il est utilisé avec un autre bloc-batterie.
 - b **Utiliser uniquement le bloc-batterie recommandé pour la machine.** L'utilisation d'autres types de blocs-batteries peut présenter un risque de blessure ou d'incendie.
 - c **Lorsque le bloc-batterie n'est pas utilisé, le tenir loin d'objets métalliques comme des trombones, des pièces de monnaie, des clés, des clous, des vis ou autres petits objets métalliques qui pourraient établir une liaison entre les bornes.** Un court-circuit des bornes de batterie peut causer des brûlures ou un incendie.
 - d **En cas d'usage abusif, du liquide peut s'échapper de la batterie ; éviter tout contact avec ce liquide. En cas de contact accidentel, rincer abondamment avec de l'eau. En cas de contact avec les yeux, consulter également**

un médecin. Le liquide projeté peut causer des irritations ou des brûlures.

- e **Ne pas utiliser le bloc-batterie ni la machine s'ils sont endommagés ou modifiés.** Une batterie endommagée ou modifiée peut présenter un comportement imprévisible entraînant un incendie, une explosion ou un risque de blessures.
- f **Ne pas exposer le bloc-batterie ni la machine au feu, ni à des températures excessives.** L'exposition au feu où à une température dépassant 130 °C peut provoquer une explosion.
- g **Respecter toutes les instructions concernant la charge et ne pas charger le bloc-batterie, ni la machine, hors de la plage de températures spécifiée dans les instructions.** Charger de manière inappropriée ou à des températures situées en dehors de la plage spécifiée peut provoquer des dommages à la batterie et augmenter le risque d'incendie.
- 6 **Maintenance**
 - a **Faire effectuer l'entretien de votre machine par un réparateur qualifié en utilisant uniquement des pièces de rechange identiques.** Cela permet de garantir que la sécurité de la machine est conservée.
 - b **Ne jamais réparer un bloc-batterie endommagé.** L'entretien des batteries ne doit être effectué que par le fabricant ou des prestataires de services agréés.

Avertissements de sécurité relatifs au taille-haie

- 1 **Maintenir toutes les parties du corps éloignées de la lame. Ne pas retirer le matériau coupé et ne pas tenir le matériau à couper lorsque les lames sont en mouvement.** Les lames continuent de bouger après que l'interrupteur a été éteint. Un moment d'inattention lors de l'utilisation du taille-haie peut entraîner des blessures graves.
- 2 **Transporter le taille-haie par la poignée, lame arrêtée, en veillant à n'actionner aucun interrupteur d'alimentation.** Un transport correct du taille-haie permet de réduire le risque de démarrage accidentel, et donc de blessure par les lames.
- 3 **Lors du transport ou du rangement du taille-haie, toujours mettre le couvre-lame.** Une manipulation correcte du taille-haie permet de réduire le risque de blessure due aux lames.
- 4 **Lors de l'élimination des branches coincées ou de la maintenance de l'appareil, s'assurer que tous les interrupteurs d'alimentation sont éteints et que le bloc-batterie est retiré ou déconnecté.** Une activation inattendue du taille-haie lors du dégagement de branches coincées ou d'une opération de maintenance peut entraîner des blessures graves.
- 5 **Tenir le taille-haie uniquement par les surfaces de préhension isolées, car la lame peut entrer en contact avec des câbles cachés.** Le contact des lames avec un fil « sous tension » peut mettre des pièces en métal exposées du taille-haie « sous tension » et éventuellement provoquer une électrocution de l'opérateur.
- 6 **Maintenir tous les cordons et câbles électriques à l'écart de la zone de coupe.** Les cordons ou les câbles électriques peuvent être cachés dans des haies ou des buissons et risquent d'être accidentellement coupés par la lame.

- 7 **Ne pas utiliser le taille-haie par mauvais temps, notamment en cas de risque de foudre. Cela réduit le risque de foudroiement.**

Fonctionnement sûr

⚠ DANGER

- N'utilisez jamais l'appareil si des personnes, notamment des enfants ou des animaux se trouvent dans un rayon de 15 m car la lame de coupe pourrait projeter des objets.
- Blessures graves si des objets sont projetés par la lame de coupe ou si un câble ou une corde se coince dans l'outil de coupe. Avant d'utiliser l'appareil, vérifiez bien qu'il n'y ait pas de pierres, de bâtons, de métal, de câble, d'os ou de jouet dans la plage de travail et enlevez-les le cas échéant.

⚠ AVERTISSEMENT

- Les enfants et les adolescents ne sont pas autorisés à utiliser l'appareil.
- Cet appareil ne doit pas être utilisé par des personnes dont les capacités physiques, sensorielles ou mentales sont réduites ou qui ne disposent pas de l'expérience et/ou des connaissances nécessaires.
- Tenez les enfants et toute autre personne éloignés de la plage de travail lors de l'utilisation de l'appareil.
- Vous devez disposer d'une vue sans obstruction sur la plage de travail afin de détecter les dangers éventuels. Utilisez l'appareil exclusivement sous un bon éclairage.
- N'utilisez pas l'appareil à proximité de poteaux, clôtures, bâtiments ou autres objets immobiles.
- Coupez le moteur, retirez le bloc-batterie et assurez-vous que toutes les pièces mobiles sont complètement arrêtées :
- Avant de régler la position de travail du système de coupe.
- Avant de nettoyer l'appareil ou d'enlever une obstruction.
- Laisser l'appareil sans surveillance.
- Avant de remplacer les accessoires.
- Risque de coupure et d'écrasement. Évitez tout contact avec les outils de coupe. Ne mettez pas la main et les doigts entre les outils de coupe ou dans une position dans laquelle ils risquent d'être coupés ou écrasés.
- Risque de blessures. N'effectuez aucune modification au niveau de l'appareil.
- Assurez-vous que tous les dispositifs de protection, déflecteurs et poignées sont correctement et solidement fixés.

⚠ PRÉCAUTION

- Portez une protection oculaire et auditive intégrale.
- La protection auditive peut limiter votre capacité à entendre les signaux d'avertissement, soyez donc attentifs aux dangers éventuels à proximité et dans votre plage de travail.
- Portez un casque lors de travaux effectués dans des zones où il existe un danger de chutes d'objets.
- Risque de blessures dues aux outils de coupe tranchants. Portez des gants de protection anti-dérappants et résistants lors de la manipulation de l'outil de coupe.
- Risque de blessures en cas de happement de vêtements larges, de cheveux ou de bijoux par des pièces mobiles de l'appareil. Tenez vêtements et bijoux éloignés des pièces mobiles de la machine. Attachez les cheveux longs.

- Vous ne devez pas utiliser l'appareil sous l'influence de médicaments ou de drogues limitant votre capacité de réaction. N'utilisez l'appareil que si vous êtes reposé et en bonne santé.
- N'utilisez pas l'appareil s'il vibre de manière inhabituelle ou s'il émet des bruits inhabituels.
- Vérifiez, avant l'utilisation, l'absence de dommage sur l'appareil et assurez-vous que les vis de la lame sont bien serrées.
- N'utilisez pas l'appareil s'il est tombé auparavant, s'il a reçu un coup ou s'il est visiblement endommagé. Faites correctement réparer les dommages avant de remettre l'appareil en service.
- N'utilisez pas l'appareil sur une échelle ou une base non stable.
- Avant tout démarrage de l'appareil, assurez-vous que les outils de coupe ne peuvent pas entrer en contact avec quoi que ce soit.
- Risque de blessures dues à la lame exposée. Installez le protège-lame lorsque vous n'utilisez pas l'appareil, même lors de courtes pauses de travail.

ATTENTION

- Ne faites pas usage de force pour guider l'appareil dans des buissons épais. Les outils de coupe peuvent ainsi se bloquer et ralentir. Diminuez la vitesse de travail si les outils de coupe se bloquent.
- Ne coupez pas des branches et des rameaux qui sont visiblement trop gros pour passer entre les lames de coupe. Utilisez une scie à main ou une scie à élaguer sans moteur pour couper les branches et rameaux de gros diamètre.
- Utilisez seulement l'appareil à des températures comprises entre - 0 °C et 40 °C.
- Stockez le l'appareil dans un endroit où la température est comprise entre 0 °C et 40 °C.

Consignes de sécurité supplémentaires pour les batteries

Pour réduire le risque d'incendie, de blessures et de dommages au produit dus à un court-circuit, ne jamais immerger l'appareil, le pack de batterie ou le chargeur dans un liquide ou laisser un liquide s'y infiltrer. Les liquides corrosifs ou conducteurs tels que l'eau de mer, certains produits chimiques industriels, l'eau de Javel ou les produits contenant de l'eau de Javel, etc. peuvent provoquer un court-circuit.

- Chargez le pack de batteries à un endroit où la température ambiante est comprise entre 10 °C et 38 °C.
- Stockez le pack de batteries dans un endroit où la température ambiante est comprise entre 0 °C et 40 °C.
- Utilisez le pack de batteries dans un endroit où la température ambiante est comprise entre 0 °C et 40 °C.

Maintenance et entretien sûrs

⚠ AVERTISSEMENT • Coupez le moteur, retirez le bloc-batterie et assurez-vous que toutes les pièces mobiles sont complètement arrêtées :

- Avant de nettoyer ou d'entretenir l'appareil.
- Avant de remplacer les accessoires.
- Risque de blessures dues aux outils de coupe tranchants. Procédez avec grand soin lors du retrait ou de l'installation du protège-lame, lors du nettoyage et de l'huilage de l'appareil. • Veillez à ce que l'appareil soit dans un état sûr en vérifiant à intervalles réguliers que

⚠ PRÉCAUTION

- Une durée d'utilisation prolongée de l'appareil peut provoquer des troubles circulatoires au niveau des mains en raison des vibrations. Il est impossible de définir une durée de validité générale pour l'utilisation car elle dépend de nombreux facteurs d'influence :
 - Tendance personnelle à souffrir d'une mauvaise circulation sanguine (doigts souvent froids, déman-gaison dans les doigts)
 - Basse température ambiante. Portez des gants chauds pour protéger vos mains.
 - Circulation sanguine entravée par une saisie trop ferme.
 - Un usage en continu est plus dangereux qu'une utilisation interrompue par des pauses.
- Consultez un médecin en cas d'utilisation régulière et de longue durée de l'appareil ou d'apparition répétée de symptômes tels que les démangeaisons dans les doigts, les doigts froids.

les goujons, les écrous et les vis sont bien serrés.

• Après chaque utilisation, retirez les salissures des outils de coupe à l'aide d'une brosse dure et appliquez une huile adaptée pour la protection antirouille avant de ré-installer le protège-lame. Le fabricant recommande d'utiliser un spray comme protection antirouille et pour l'huilage. Renseignez-vous auprès de votre service après-vente pour vous procurer le spray adapté. Vous pouvez huiler les outils de coupe de la manière décrite avant chaque utilisation.

⚠ PRÉCAUTION • Utilisez exclusivement les accessoires et pièces de rechange autorisés par le fabricant. Les accessoires et pièces de rechange originaux garantissent le fonctionnement sûr et sans défaut de votre appareil.

ATTENTION • Nettoyez le produit après chaque utilisation avec un chiffon doux et sec.

Remarque • Les travaux de service et de maintenance doivent être effectués uniquement par le personnel qualifié et formé spécialement à cette intention.

Nous recommandons d'envoyer le produit pour réparation à un centre de service agréé. • Vous ne devez effectuer que les réparations et réglages décrits dans ce manuel d'utilisation. Contactez votre service après-vente agréé pour les réparations allant au-delà.

Transport et stockage sûrs

⚠ AVERTISSEMENT • Coupez l'appareil, laissez-le refroidir et retirez le bloc-batterie avant de le stocker ou de le transporter.

⚠ PRÉCAUTION • Pour éviter les accidents et les blessures, transportez et stockez l'appareil uniquement avec la protection de lame installée et l'accu retiré. • Risque de blessures et dommages sur l'appareil. Bloquez l'appareil contre tout mouvement ou toute chute pendant le transport.

ATTENTION • Retirez tous les corps étrangers de l'appareil avant de le transporter ou de le stocker. • Stockez l'appareil dans un endroit sec, bien aéré et inaccessible pour les enfants. Tenez l'appareil éloigné des substances corrosives telles que les produits chimiques pour le jardin. • Ne stockez pas l'appareil à l'extérieur.

Risques résiduels**⚠ AVERTISSEMENT**

- Même si l'appareil est utilisé comme prévu, il y a encore certains risques résiduels. Les risques suivants peuvent être générés lors de l'utilisation de l'appareil :
- Graves blessures par contact avec les outils de coupe. Tenez les outils de coupe éloignés du corps et à une hauteur inférieure à celle des hanches. Installez le protège-lame lorsque vous n'utilisez pas l'appareil, même lors de courtes interruptions de travail.
- Une vibration peut causer des blessures. Pour chaque travail, utilisez l'outil approprié, utilisez les poignées prévues et limitez le temps de travail et l'exposition.
- Le bruit peut causer des lésions auditives. Portez une protection auditive et limitez la sollicitation.
- Blessures dues à des objets projetés.

Utilisation conforme**⚠ DANGER****Utilisation non conforme**

Danger de mort par des coupures

Utilisez l'appareil uniquement conformément à l'usage prévu.

- Le taille-haie est conçu exclusivement pour une utilisation privée.
- Le taille-haie convient pour le travail en plein air.
- Pour des raisons de sécurité, le taille-haie doit systématiquement être fermement tenu à deux mains.
- Le taille-haie est adapté exclusivement pour la coupe de végétaux, p. ex. haies et buissons.
- Ne pas utiliser le taille-haie dans un environnement mouillé ni en cas de pluie.
- Utiliser le taille-haie uniquement dans un environnement bien éclairé.
- Les changements et les modifications non autorisées par le fabricant sur l'appareil sont interdits pour des raisons de sécurité.

Toute autre utilisation, p. ex. coupe d'herbe, d'arbres ou de branches, est interdite. L'utilisateur est seul responsable des risques découlant d'une utilisation non autorisée.

Protection de l'environnement

Les matériaux d'emballage sont recyclables. Veuillez éliminer les emballages dans le respect de l'environnement.



Les appareils électriques et électroniques contiennent des matériaux précieux recyclables et souvent des composants tels que des piles, batteries ou de l'huile représentant un danger potentiel pour la santé humaine et l'environnement, s'ils ne sont pas manipulés ou éliminés correctement. Ces composants sont cependant nécessaires pour le fonctionnement correct de l'appareil. Les appareils marqués par ce symbole ne doivent pas être jetés dans les ordures ménagères.

Remarques concernant les matières composantes (REACH)

Les informations actuelles concernant les matières composantes sont disponibles sous : www.kaeher.de/REACH

Accessoires et pièces de rechange

Utiliser exclusivement des accessoires et pièces de rechange originaux. Ceux-ci garantissent le fonctionnement sûr et sans défaut de votre appareil. Des informations sur les accessoires et pièces de rechange sont disponibles sur le site Internet www.kaercher.com.

Etendue de livraison

L'étendue de livraison de l'appareil est illustrée sur l'emballage. Lors du déballage, vérifiez que le contenu de la livraison est complet. Si un accessoire manque ou en cas de dommage dû au transport, veuillez informer votre distributeur.

Dispositifs de sécurité

⚠ PRÉCAUTION

Risque de blessures en raison de dispositifs de sécurité manquants ou modifiés !

Les dispositifs de sécurité servent à vous protéger. Ne pas contourner, enlever ou rendre inopérants les dispositifs de sécurité

Touche de déverrouillage



La commande à deux mains est assurée par la touche de déverrouillage de l'interrupteur principal. Le circuit électrique n'est fermé qu'en actionnant la touche de déverrouillage, ce qui empêche le démarrage incontrôlé du taille-haies.

Protège-lame

Le protège-lame est un composant essentiel des dispositifs de sécurité du taille-haie. Il est interdit d'utiliser un protège-lame endommagé, lequel doit être immédiatement remplacé.

Symboles sur l'appareil

	Symbole d'avertissement général
	Veuillez lire le manuel d'utilisation et toutes les consignes de sécurité avant la mise en service.
	Pendant le travail avec l'appareil, portez une protection auditive et oculaire appropriée.
	Risque de blessures. Ne pas toucher les outils de coupe tranchants.
	Pendant le travail avec l'appareil, portez des gants anti-dérapants et résistants.
	Danger dû à des objets projetés. Éloignez les spectateurs, notamment les enfants et les animaux domestiques, à une distance d'au moins 15 m de la plage de travail.

	N'exposez pas l'appareil à la pluie ou à des conditions humides.
	Tenez systématiquement l'appareil à deux mains.
	Le niveau de pression acoustique garanti indiqué sur l'étiquette est de 92.

Description de l'appareil

Le présent manuel d'utilisation décrit l'équipement complet. L'étendue de livraison varie selon les modèles (voir l'emballage).

Illustration, voir pages graphiques

Illustration A

- ① Lame
- ② Protection des mains
- ③ Poignée avant
- ④ Touche de déverrouillage de l'interrupteur principal
- ⑤ Interrupteur principal
- ⑥ Logement du bloc-batterie
- ⑦ Plaque signalétique
- ⑧ Poignée arrière
- ⑨ Touche de déverrouillage du bloc-batterie
- ⑩ Protège-lame
- ⑪ *Chargeur rapide Battery Power 18V
- ⑫ *Bloc-batterie Battery Power 18V

* en option

Bloc-batterie

L'appareil peut être exploité avec un bloc-batterie Kärcher Battery Power 18 V.

Mise en service

⚠ AVERTISSEMENT

Démarrage incontrôlé

Danger de mort par des coupures

Pour tous les travaux de préparation, retirez la batterie de l'appareil.

Insérer la batterie

ATTENTION

Contacts encrassés

Dommages sur l'appareil et l'accumulateur

Vérifiez l'absence d'encrassement sur le logement de l'accumulateur et les contacts avant l'utilisation et nettoyez les, si nécessaire.

Remarque

Utilisez exclusivement des batteries complètement chargées.

Illustration B

1. Pousser la batterie dans le logement jusqu'à ce que son enclenchement soit audible.

Commande

Nous conseillons aux personnes inexpérimentées de se laisser instruire par une personne expérimentée et de s'entraîner à la manipulation et aux techniques avant de travailler avec la taille-haie.

Commande de base

1. Vérifier l'absence de corps étrangers tels que le papier, les films ou les fils et les enlever, le cas échéant.
 2. Retirer le protège-lame.
- Illustration C**
3. Tenir la taille-haie fermement à deux mains.

Démarrage de l'appareil

1. Appuyer sur la touche de déverrouillage de l'interrupteur principal et la maintenir enfoncée.

Illustration D

2. Appuyer sur l'interrupteur principal et le maintenir enfoncé.
L'appareil démarre.
3. Relâcher l'interrupteur principal.
L'appareil s'arrête.

Techniques de travail

Remarque

Un cordeau vous permet d'obtenir une taille régulière.

1. Démarrer l'appareil et l'approcher du produit à couper.
2. Couper les feuilles et les branches fines par un mouvement pendulaire.

Illustration E

3. Pour les branches épaisses, réaliser un mouvement de sciage, mais ne pas piquer les végétaux.
4. Tailler les buissons et haies de bas en haut.
5. Pour couper les pointes, réaliser des mouvements basculants larges tout en inclinant légèrement la lame.
6. Pour la taille de végétaux bas, tels que les couvre-sol, tenir la lame à l'horizontale.

Dépose du bloc-batterie

Remarque

Dans le cas de longues périodes d'arrêt, retirer le bloc-batterie de l'appareil et le sécuriser contre toute utilisation intempestive.

1. Enfoncer la touche de déverrouillage du bloc-batterie pour déverrouiller celui-ci.

Illustration F

2. Sortir le bloc-batterie de l'appareil.

Transport

⚠ PRÉCAUTION

Non-observation du poids

Risque de blessure et d'endommagement

Observer le poids de l'appareil pour le transport.

⚠ PRÉCAUTION

Démarrage incontrôlé

Coupures

Retirez la batterie de l'appareil avant le transport.

Transportez la taille-haie exclusivement muni du protège-lame.

Stockage

⚠ PRÉCAUTION

Non-observation du poids

Risque de blessure et d'endommagement

Tenir compte du poids de l'appareil pour lestockage.

⚠ PRÉCAUTION

Démarrage incontrôlé

Coupures

Retirer la batterie de l'appareil avant le stockage.

Stockez la taille-haie exclusivement muni du protège-lame.

Remarque

L'appareil doit être stocké exclusivement en espace intérieur.

L'appareil peut être accroché à une vis ou à un clou à l'aide de l'œillet de suspension.

Illustration G

Entretien et maintenance

⚠ PRÉCAUTION

Démarrage incontrôlé

Coupures

Retirez la batterie de l'appareil avant tous les travaux sur l'appareil.

⚠ PRÉCAUTION

Risque de blessures dues aux lames acérées

Portez des lunettes de protection et des gants de protection lors de tous les travaux sur l'appareil.

Nettoyage de l'appareil

ATTENTION

Nettoyage incorrect

Dommages sur l'appareil

Nettoyez l'appareil avec un chiffon humide.

N'utilisez pas de détergents contenant des solvants.

Ne plongez pas l'appareil dans l'eau.

Ne nettoyez pas l'appareil avec un flexible ou jet d'eau sous forte pression.

Illustration H

1. Laisser refroidir l'appareil.
2. Débarrasser la lame et le carter moteur des résidus de végétaux et des salissures à l'aide d'une brosse.
3. Nettoyer les fentes d'aération de l'appareil à l'aide d'une brosse.

Vérifier le raccord à vis de la lame

⚠ PRÉCAUTION

Raccord à vis desserré

Coupures dues à des mouvements incontrôlés de la lame

Vérifiez régulièrement la bonne fixation du raccord à vis de la lame.

Illustration I

1. Vérifier la bonne fixation des vis/écrous.
2. Resserrer les vis/écrous desserrés.

Huilage des lames

Pour préserver la qualité des lames et obtenir des résultats de coupe optimaux, appliquer après chaque utilisation un peu d'huile en aérosol ou d'huile de machine fluide sur les lames.

Remarque

Éliminer la résine sur les lames p. ex. à l'aide du produit détachant universel RM 769 de Kärcher.

Illustration J

1. Nettoyer l'appareil (voir *Nettoyage de l'appareil*).
2. Poser l'appareil sur un support horizontal, plan et résistant à l'huile.
3. Appliquer une fine couche d'huile sur la face supérieure des lames.
4. Apposer systématiquement le protège-lame.

5. Nettoyer le support et éliminer les résidus d'huile dans le respect de l'environnement et des directives locales.

Affûtage des lames

Remarque

Enlever le moins de matière possible et conserver l'angle d'origine de la dent lors de l'affûtage.

⚠ PRÉCAUTION

Lames acérées

Coupures

Portez des gants de protection adaptés pour l'affûtage des lames.

- Serrer la lame dans un étau.
- Affûter l'extrémité libre des dents de la lame à l'aide d'une lime.
- Pousser avec attention la lame à la main jusqu'à ce que les dents de la lame non affûtées soient accessibles.
- Affûter l'extrémité libre de toutes les dents de la lame à l'aide d'une lime.

Dépannage en cas de défaut

Les défauts ont souvent des causes simples qui peuvent être éliminées soi-même à l'aide de l'aperçu suivant. En cas de doute, ou en absence de mention des défauts, veuillez vous adresser au service après-vente autorisé.

En vieillissant la capacité de la batterie baisse, même en cas de bon entretien, et la durée de marche complète n'est plus atteinte, même à l'état pleinement chargé. Ceci n'est pas un défaut.

Erreur	Cause	Solution
L'appareil ne démarre pas	Le bloc-batterie n'est pas correctement inséré.	● Pousser le bloc-batterie dans le logement jusqu'à ce qu'il s'enclenche.
	Le bloc-batterie est vide.	● Charger le bloc-batterie.
	Le bloc-batterie est défectueux.	● Remplacer le bloc-batterie.
L'appareil s'arrête pendant le fonctionnement	Lame bloquée par des déchets de taille.	● Enlever les déchets de taille de la lame.
	La batterie est en surchauffe	● Interrompre le travail et attendre que la température de la batterie soit à nouveau dans une plage normale.
	Le moteur est en surchauffe	● Interrompre le travail et laisser refroidir le moteur.

Garantie

Les conditions de garantie publiées par notre société commerciale compétente s'appliquent dans chaque pays. Nous remédions gratuitement aux défauts possibles sur votre appareil dans la durée de garantie dans la mesure où la cause du défaut est un vice de matériau ou de fabrication. En cas de garantie, veuillez vous adresser à votre distributeur ou au point de service après-vente autorisé le plus proche avec la facture d'achat.

(Voir l'adresse au dos)

Vous trouverez d'autres informations de garantie (le cas échéant) dans la zone de service de votre site Internet Kärcher local sous « Téléchargements ».

Caractéristiques techniques

		HGE 2-18
Caractéristiques de puissance de l'appareil		
Tension de service	V	18
Vitesse de rotation à vide (réglage normal)	/min	1225
Diamètre du produit à couper (max.)	mm	18
Valeurs déterminées selon EN 62841-1, EN 62841-4-2		
Niveau de pression acoustique L_{pA}	dB(A)	81,1
Incertitude K_{pA}	dB(A)	3,0
Niveau de pression acoustique L_{WA} + Incertitude K_{WA}	dB(A)	92

HGE 2-18

Valeur de vibrations main-bras poignée avant	m/s ²	1
Valeur de vibrations main-bras poignée arrière	m/s ²	2,5
Incertitude K	m/s ²	1,5
Dimensions et poids		
Longueur x largeur x hauteur	mm	880 x 195 x 185
Longueur de la lame de coupe	mm	450
Poids (sans bloc-batterie)	kg	2,3

Sous réserve de modifications techniques.

Valeurs de vibrations et de bruits

Les valeurs totales de vibrations et les valeurs d'émission de bruits indiquées ont été mesurées selon une méthode d'essai normalisée et peuvent être utilisées pour comparer un outil à un autre.

Les valeurs totales de vibrations et les valeurs d'émission de bruits déclarées peuvent également être utilisées pour une évaluation préliminaire de l'exposition.

⚠ AVERTISSEMENT

Les émissions de vibrations et de bruits lors de l'utilisation réelle de l'outil électrique peuvent différer des valeurs indiquées en fonction de la manière dont l'outil est utilisé, et notamment du type de matière traitée.

Déterminez des mesures de sécurité pour la protection de l'opérateur, fondées sur une estimation de l'exposition dans les conditions réelles d'utilisation (en tenant compte de toutes les parties du cycle de fonctionne-

ment, telles que les périodes où l'outil est éteint et celles où il fonctionne au ralenti, en plus de la période de déclenchement).

Appareils avec une valeur de vibrations main-bras > 2,5 m/s² (voir chapitre Caractéristiques techniques dans le manuel d'instructions)

⚠ PRÉCAUTION. Une utilisation de l'appareil pendant plusieurs heures sans interruption peut être à l'origine d'engourdissements. • Portez des gants chauds pour protéger vos mains. • Effectuez régulièrement des pauses lors du travail.

Déclaration de conformité UE

Nous déclarons par la présente que le produit mentionné ci-dessous est conforme aux directives pertinentes des normes et ordonnances mentionnées. En cas de modification du produit sans notre accord, la présente déclaration n'est plus valable. Le fabricant a la responsabilité exclusive de l'établissement de la présente déclaration de conformité.

Produit : Taille-haie
Type : HGE 2-18, HGE 3-18

Normes et ordonnances

2000/14/CE (+2005/88/CE)
2014/30/UE
2006/42/CE (+2009/127/CE)
2011/65/UE

Normes harmonisées appliquées

EN IEC 63000: 2018
EN 55014-1: 2017 + A11: 2020
EN 55014-2: 1997 + A1: 2001 + A2: 2008
EN 62841-1: 2015 + A11: 2022
EN 62841-4-2: 2019+A1: 2022+A11: 2022

Méthode d'évaluation de conformité appliquée

2000/14/CE et modifié par 2005/88/CE : annexe V

Niveau de puissance acoustique dB(A)

HGE 2-18:
Mesuré : 89
Garanti : 92
HGE 3-18:
Mesuré : 90,0
Garanti : 93

Nom et adresse

Responsable de la documentation :
S. Reiser
Alfred Kärcher SE & Co. KG
Alfred-Kärcher-Str. 28 - 40
71364 Winnenden (Germany)
Tél. : +49 7195 14-0
Télécopie : +49 7195 14-2212

H. Jenner

Chairman of the Board of Management

S. Reiser

Manager Regulatory Affairs & Certification

Winnenden, le 01/09/2025

Les signataires agissent sous ordre et avec le pouvoir de la direction.

Alfred Kärcher SE & Co. KG
Alfred-Kärcher-Str. 28 - 40
71364 Winnenden (Germany)
Tél. : +49 7195 14-0
Télécopie : +49 7195 14-2212

Indice

Avvertenze generali	28
Livelli di pericolo	28
Avvertenze di sicurezza	28
Impiego conforme alla destinazione	32
Tutela dell'ambiente	32
Accessori e ricambi	32
Volume di fornitura	32
Dispositivi di sicurezza	32
Simboli riportati sull'apparecchio	32
Descrizione dell'apparecchio	33
Messa in funzione	33
Funzionamento	33
Trasporto	33
Stoccaggio	34
Cura e manutenzione	34
Guida alla risoluzione dei guasti	34
Garanzia	35
Dati tecnici	35
Valore di vibrazioni e rumore	35
Dichiarazione di conformità UE	35

Avvertenze generali



Prima dell'utilizzo iniziale dell'apparecchio leggere le presenti avvertenze di sicurezza, le presenti istruzioni per l'uso originali, le avvertenze di sicurezza allegate all'unità accumulatore e le istruzioni per l'uso originali allegate all'unità accumulatore/caricabatterie standard e attenervisi. Agire secondo quanto indicato nelle istruzioni. Conservare i libretti per un uso futuro o per un successivo proprietario. Osservare sempre sia le indicazioni riportate nelle istruzioni, sia le norme generali vigenti in materia di sicurezza/antinfortunistica.

Livelli di pericolo

⚠ PERICOLO

• Indica un pericolo imminente che determina lesioni gravi o la morte.

⚠ AVVERTIMENTO

• Indica una probabile situazione pericolosa che potrebbe determinare lesioni gravi o la morte.

⚠ PRUDENZA

• Indica una probabile situazione pericolosa che potrebbe causare lesioni leggere.

ATTENZIONE

• Indica una probabile situazione pericolosa che potrebbe determinare danni alle cose.

Avvertenze di sicurezza

Mentre si lavora con il tagliasepi occorre prestare attenzione a particolari misure di sicurezza e norme di comportamento, perché l'uso del tagliasepi comporta un rischio di lesioni.

In aggiunta a queste avvertenze di sicurezza, è necessario osservare le prescrizioni nazionali in materia di sicurezza e di formazione (ad es. le prescrizioni da parte delle autorità, delle associazioni o delle casse di categoria). L'impiego dell'apparecchio può essere limitato nel tempo dalle disposizioni locali (determinati giorni o stagioni). Osservare le norme locali.

Avvertenze generali sulla sicurezza della macchina

⚠ AVVERTIMENTO

- **Leggere tutte le avvertenze di sicurezza, le istruzioni, le illustrazioni e le specifiche fornite con questa macchina.**

Se le istruzioni sotto elencate non vengono rispettate possono verificarsi scosse elettriche, incendi e/o lesioni gravi. **Conservare tutte le indicazioni di avvertimento e le istruzioni per riferimenti futuri.**

Il termine "macchina" nelle avvertenze si riferisce alla macchina alimentata dalla rete (con cavo) o alla macchina alimentata a batteria (senza cavo).

1 Sicurezza dell'area di lavoro

- a **Conservare l'area di lavoro pulita e ben illuminata.** Le aree in disordine o scure sono causa di incidenti.
- b **Non utilizzare le macchine in atmosfere esplosive, come in presenza di polveri, gas o liquidi infiammabili.** Le macchine generano scintille che possono incendiare la polvere o i fumi.
- c **Tenere lontani i bambini e altre persone durante l'utilizzo di una macchina.** Le distrazioni possono far perdere il controllo.

2 Sicurezza elettrica

- a **Le spine della macchina devono essere compatibili con la presa. Non modificare mai la spina in alcun modo. Non utilizzare adattatori con macchine con messa a terra.** Spine non modificate e prese corrispondenti ridurranno il rischio di scosse elettriche.
- b **Evitare il contatto del corpo con superfici collegate a terra come tubi, radiatori, fornelli e frigoriferi.** C'è un rischio maggiore di scosse elettriche se il corpo è collegato a terra o messo a terra.
- c **Non esporre le macchine alla pioggia o all'umidità.** La penetrazione di acqua nella macchina aumenta il rischio di scosse elettriche.
- d **Non utilizzare scorrettamente il cavo. Non utilizzare mai il cavo per trasportare, tirare o scollegare la macchina. Tenere il cavo lontano da fonti di calore, olio, spigoli vivi o parti in movimento.** I cavi danneggiati o attorcigliati aumentano il rischio di scosse elettriche.
- e **Quando si utilizza una macchina all'aperto, utilizzare una prolunga adatta all'uso in ambiente esterno.** L'uso di un cavo adatto all'uso all'esterno riduce il rischio di scosse elettriche.
- f **Se è inevitabile utilizzare una macchina in un luogo umido, utilizzare un'alimentazione protetta da un interruttore differenziale (RCD).** L'uso di un RCD riduce il rischio di scosse elettriche.

3 Sicurezza personale

- a **Quando si utilizza una macchina occorre restare vigili, osservare ciò che si sta facendo e procedere con buon senso. Non utilizzare una macchina quando si è stanchi o sotto l'effetto di droghe, alcool o medicinali.** Un momento di disattenzione durante il funzionamento delle macchine può causare gravi lesioni personali.
- b **Utilizzare equipaggiamenti di protezione individuale. Indossare sempre una protezione per gli occhi.** Gli equipaggiamenti di protezione come una maschera antipolvere, scarpe antinfor-

tunistiche antiscivolo, casco o protezione dell'udito utilizzati per condizioni appropriate ridurranno le lesioni personali.

- c **Impedire l'avvio involontario.** Assicurarsi che l'interruttore sia in posizione OFF prima di collegarlo alla fonte di alimentazione e/o alla batteria, prendere o trasportare la macchina.

Trasportare le macchine con il dito sull'interruttore o alimentare le macchine con l'interruttore acceso favorisce gli incidenti.

- d **Rimuovere qualsiasi chiave di regolazione o chiave inglese prima di accendere la macchina.** Una chiave inglese o una chiave lasciata attaccata a una parte rotante della macchina può provocare lesioni personali.

- e **Non sovraccaricare. Mantenere sempre una posizione e un equilibrio adeguati.** Ciò consente un migliore controllo della macchina in situazioni impreviste.

- f **Utilizzare indumenti adeguati. Non indossare abiti larghi o gioielli. Tenere capelli e indumenti lontani dalle parti in movimento.** Vestiti larghi, gioielli o capelli lunghi possono impigliarsi nelle parti in movimento.

- g **Se sono previsti dispositivi per il collegamento di impianti di estrazione e raccolta della polvere, assicurarsi che siano collegati e utilizzati correttamente.** L'uso della raccolta della polvere può ridurre i rischi legati alla polvere.

- h **La dimestichezza acquisita con l'utilizzo frequente delle macchine non deve far abbassare il livello di attenzione e ignorare i principi di sicurezza degli utensili.** Un'azione negligente può causare gravi lesioni in una frazione di secondo.

4 Utilizzo e cura della macchina

- a **Non forzare la macchina. Utilizzare la macchina adatta all'attività che si intende svolgere.** La macchina adatta svolgerà il lavoro in modo migliore e più sicuro alla velocità per cui è stato progettato.

- b **Non utilizzare la macchina se l'interruttore non la accende e non la spegne.** Qualsiasi macchina che non può essere controllata con l'interruttore è pericolosa e deve essere riparata.

- c **Scollegare la spina dalla fonte di alimentazione e/o il pacco batteria dalla macchina prima di effettuare qualsiasi regolazione, cambiare gli accessori o riporre le macchine.** Tali misure preventive di sicurezza riducono il rischio di avvenimento accidentale della macchina.

- d **Conservare le macchine inattive fuori dalla portata dei bambini e non consentire a persone che non hanno dimestichezza con la macchina o con queste istruzioni di utilizzare la macchina.** Le macchine sono pericolose nelle mani di utenti non addestrati.

- e **Effettuare la manutenzione di macchine e accessori. Controllare il disallineamento o l'inceppamento delle parti in movimento, la rottura delle parti e qualsiasi altra condizione che possa influire sul funzionamento corretto della macchina.** Se danneggiata, far riparare la macchina prima dell'uso. Molti incidenti sono causati da macchine sottoposte a scarsa manutenzione.

- f **Conservare le macchine da taglio affilate e pulite.** Le macchine da taglio correttamente con-

servate con lame affilate hanno meno probabilità di incepparsi e sono più facili da controllare.

- g **Utilizzare la macchina, gli accessori e le punte in conformità alle presenti istruzioni, tenendo conto delle condizioni di lavoro e delle attività da eseguire.** *L'utilizzo della macchina per operazioni diverse da quelle previste potrebbe causare una situazione di pericolo.*
- h **Mantenere le impugnature e le superfici di presa asciutte, pulite e prive di olio e grasso.** *Impugnature scivolose e superfici di presa non consentono una manipolazione e un controllo sicuri della macchina in situazioni impreviste.*
- 5 **Utilizzo e cura della batteria della macchina**
 - a **Ricaricare solo con il caricabatterie specificato dal produttore.** *Un caricabatteria adatto a un tipo di unità batteria può creare un rischio di incendio se utilizzato con un'altra unità batteria.*
 - b **Utilizzare le macchine solo con unità batteria specificatamente designata.** *L'uso di altre unità batteria può creare un rischio di lesioni e incendio.*
 - c **Quando l'unità batteria non è in uso, tenerla lontana da altri oggetti metallici, come graffette, monete, chiavi, chiodi, viti o altri piccoli oggetti metallici, che possono creare un collegamento da un terminale all'altro.** *Il cortocircuito tra i terminali della batteria può causare ustioni o incendi.*
 - d **In condizioni scorrette, il liquido può essere espulso dalla batteria; evitare il contatto. In caso di contatto accidentale, sciacquare con acqua. Se il liquido entra in contatto con gli occhi, consultare un medico.** *Il liquido espulso dalla batteria può causare irritazioni o ustioni.*
 - e **Non utilizzare una batteria o una macchina danneggiata o modificata.** *Le batterie danneggiate o modificate possono presentare un comportamento imprevedibile con conseguenti incendi, esplosioni o rischio di lesioni.*
 - f **Non esporre una batteria o una macchina al fuoco o a temperature eccessive.** *L'esposizione al fuoco o a temperature superiori a 130 °C può causare esplosioni.*
 - g **Seguire tutte le istruzioni per la ricarica e non ricaricare la batteria o la macchina al di fuori dell'intervallo di temperatura specificato nelle istruzioni.** *La ricarica non corretta o a temperatura al di fuori dell'intervallo specificato può danneggiare la batteria e aumentare il rischio di incendio.*
- 6 **Servizio**
 - a **Far riparare la macchina da un riparatore qualificato utilizzando solo pezzi di ricambio identici.** *In questo modo si garantirà la sicurezza della macchina.*
 - b **Non riparare mai unità batteria danneggiati.** *La manutenzione delle unità batteria deve essere eseguita solo dal produttore o da fornitori di servizi di assistenza autorizzati.*

Avvertenze di sicurezza per tagliasiepi

- 1 **Tenere tutte le parti del corpo lontane dalla lama. Non rimuovere il materiale tagliato o trattenerne il materiale da tagliare quando le lame sono in movimento.** *Le lame continuano a muoversi dopo che l'interruttore è stato spento. Un momento di disat-*

tenzione durante il funzionamento del tagliasiepi può causare gravi lesioni personali.

- 2 **Trasportare il tagliasiepi per l'impugnatura con la lama ferma e facendo attenzione a non azionare alcun interruttore di alimentazione.** *Il corretto trasporto del tagliasiepi ridurrà il rischio di avviamenti involontari e conseguenti lesioni personali provocate dalle lame.*
- 3 **Quando si trasporta o si ripone il tagliasiepi, montare sempre il coprilama.** *La corretta manipolazione del tagliasiepi ridurrà il rischio di lesioni personali causate dalle lame.*
- 4 **Quando si rimuove il materiale inceppato o si esegue la manutenzione dell'unità, assicurarsi che tutti gli interruttori di alimentazione siano spenti e che la batteria sia rimossa o scollegata.** *L'azionamento imprevisto del tagliasiepi durante la rimozione di materiale inceppato o la manutenzione può causare gravi lesioni personali.*
- 5 **Tenere il tagliasiepi solo per superfici di presa isolate, poiché la lama potrebbe entrare in contatto con cavi nascosti.** *Le lame che entrano in contatto con un filo "sotto tensione" possono mettere "in tensione" le parti metalliche esposte del tagliasiepi e provocare una scossa elettrica all'operatore.*
- 6 **Tenere tutti i cavi di alimentazione e i fili lontani dall'area di taglio.** *I cavi di alimentazione o i fili possono essere nascosti in siepi o cespugli e possono essere tagliati accidentalmente dalla lama.*
- 7 **Non utilizzare il tagliasiepi in condizioni meteorologiche avverse, soprattutto in caso di pericolo di fulmini.** *Ciò riduce il rischio di essere colpiti da un fulmine.*

Funzionamento sicuro

⚠ PERICOLO

- Non utilizzare mai l'apparecchio se in un raggio di 15 m sono presenti persone, in particolare bambini o animali, poiché esiste il pericolo che dalla lama di taglio vengano lanciati oggetti.
- Pericolo di lesioni gravi se dalla lama di taglio vengono lanciati in aria oggetti oppure se filo o corda si impigliano nell'attrezzo da taglio. Prima dell'uso, ispezionare accuratamente l'area di lavoro e rimuovere eventuali oggetti come pietre, bastoni, metalli, fili, ossa o giocattoli.

⚠ AVVERTIMENTO

- L'apparecchio non deve essere utilizzato da bambini e ragazzi.
- L'apparecchio non deve essere utilizzato da persone con capacità fisiche, sensoriali o mentali ridotte o che non abbiano esperienza e/o conoscenza.
- Tenere i bambini e altre persone lontano dall'area di lavoro mentre si utilizza l'apparecchio.
- Occorre avere una visuale senza ostacoli sull'area di lavoro per poter riconoscere i possibili pericoli. Utilizzare l'apparecchio solo in presenza di una buona illuminazione.
- Non utilizzare l'apparecchio nelle vicinanze di pali, cenzinioni, edifici o altri oggetti immobili.
- Spegnerne il motore, rimuovere l'unità accumulatore e accertarsi che tutti i componenti mobili si siano fermati completamente:
- Prima di regolare la posizione di lavoro dell'utensile da taglio.
- Prima di pulire l'apparecchio o di rimuovere un blocco.

- Lasciare l'apparecchio incustodito.
- Prima di sostituire gli accessori.
- **Rischio di taglio e schiacciamento.** Evitare il contatto con gli utensili da taglio. Non mettere la mano e le dita tra gli utensili da taglio o in una posizione in cui potrebbero essere tagliate o schiacciate.
- **Pericolo di lesioni.** Non apportare alcuna modifica all'apparecchio.
- Accertarsi che tutti i dispositivi di protezione, i deflettori e i manici siano correttamente e saldamente fissati.

⚠ PRUDENZA

- Portare occhiali e cuffie di protezione.
- Le cuffie di protezione possono limitare la capacità di udire i segnali di avvertimento, prestare quindi attenzione ai possibili pericoli nelle vicinanze dell'area di lavoro.
- Indossare un elmetto di protezione quando si lavora in zone in cui sussiste il rischio di caduta di oggetti.
- **Rischio di lesioni con utensili da taglio affilati.** Quando si maneggia un utensile da taglio, indossare i guanti di protezione antiscivolo e resistenti.
- **Rischio di lesioni causate dall'impigliamento di indumenti larghi, capelli o gioielli nelle parti mobili dell'apparecchio.** Tenere gli indumenti e i gioielli a distanza dalle parti mobili della macchina. Tenere i capelli lunghi raccolti.
- Non utilizzare l'apparecchio sotto l'influsso di farmaci o droghe che limitano la capacità di reagire. Utilizzare l'apparecchio solo in condizioni di buona salute e dopo un riposo adeguato.
- Non utilizzare l'apparecchio se vibra in modo anomalo o emette rumori inconsueti.
- Prima di utilizzare l'apparecchio, verificare la presenza di danni e accertarsi che le viti della lama siano ben serrate.
- Non utilizzare l'apparecchio se è caduto a terra, ha subito un colpo o è visibilmente danneggiato. Far riparare correttamente i danni prima di mettere nuovamente in funzione l'apparecchio.
- Non utilizzare l'apparecchio su scale o superfici instabili.
- Prima di avviare l'apparecchio accertarsi che gli utensili da taglio non posano entrare in contatto con persone o cose.
- **Pericolo di lesioni causate dalla lama esposta.** Applicare il coprilama quando l'apparecchio non è in uso, anche per brevi pause di lavoro.

ATTENZIONE

- Non applicare forza utilizzando l'apparecchio su arbusti fitti, per evitare di bloccare e rallentare gli utensili da taglio. Ridurre la velocità di lavoro quando gli utensili da taglio si bloccano.
- Non tagliare rami evidentemente troppo grossi per passare tra le lame. Per tagliare i rami di maggiori dimensioni, utilizzare una sega a mano.
- Utilizzare l'apparecchio solo con temperature tra 0 °C e 40 °C.
- Conservare l'apparecchio in un luogo con una temperatura ambiente compresa tra 0 °C e 40 °C.

Avvertenze di sicurezza generali aggiuntive per l'unità accumulatore

Per ridurre il rischio di incendi, lesioni personali e danni al prodotto dovuti a un cortocircuito, non immergere mai l'apparecchio, l'unità accumulatore o il caricabatterie in un liquido, né permettere che a liquidi vi penetrarvi. Li-

quidi corrosivi o conduttivi come l'acqua di mare, alcuni prodotti chimici industriali, candeggina o prodotti contenenti candeggina, ecc. possono causare un cortocircuito.

- Caricare l'unità accumulatore in un luogo con una temperatura ambiente compresa tra 10 °C e 38 °C.
- Conservare l'unità accumulatore in un luogo con una temperatura ambiente compresa tra 0 °C e 40 °C.
- Utilizzare l'unità accumulatore in un luogo con una temperatura ambiente compresa tra 0 °C e 40 °C.

Cura e manutenzione in sicurezza

⚠ **AVVERTIMENTO** • Spegnerne il motore, rimuovere l'unità accumulatore e accertarsi che tutti i componenti mobili si siano fermati completamente:

- Prima di pulire l'apparecchio o di sottoporlo a manutenzione.
- Prima di sostituire gli accessori.
- **Rischio di lesioni con utensili da taglio.** Durante l'operazione di rimozione e applicazione del coprilama, prestare particolare attenzione alla pulizia e alla lubrificazione dell'apparecchio. • Accertarsi che l'apparecchio si trovi in condizioni di sicurezza verificando a intervalli regolari il serraggio corretto di bulloni, dadi e viti. • Dopo ogni utilizzo, eliminare lo sporco dagli utensili da taglio con una spazzola dura e applicare un olio antiruggine adatto prima di applicare nuovamente il coprilama. Il produttore consiglia di utilizzare uno spray come antiruggine e lubrificante. Chiedere all'assistenza clienti uno spray adatto. Gli utensili da taglio possono essere lubrificati nel modo indicato prima di ogni utilizzo.

⚠ **PRUDENZA** • Utilizzare esclusivamente accessori e ricambi autorizzati dal produttore. Accessori e ricambi originali garantiscono un funzionamento sicuro e privo di disturbi dell'apparecchio.

ATTENZIONE • Pulire il prodotto dopo ogni utilizzo con un panno morbido e asciutto.

Nota • Le operazioni di assistenza e manutenzione devono essere eseguite unicamente da personale specializzato e addestrato. Si consiglia di spedire il prodotto in riparazione a un centro assistenza autorizzato.

- L'utente può eseguire unicamente le operazioni di regolazione e riparazione descritte in queste istruzioni per l'uso. Per riparazioni di altro genere contattare l'assistenza clienti autorizzata.

Trasporto e conservazione in sicurezza

⚠ **AVVERTIMENTO** • Spegnerne l'apparecchio, lasciarlo raffreddare e rimuovere l'unità accumulatore prima di riporlo o di trasportarlo.

⚠ **PRUDENZA** • Per evitare infortuni e lesioni, trasportare e conservare l'apparecchio soltanto con la protezione della lama installata e la batteria rimossa.

- **Rischio di lesioni e di danneggiamento dell'apparecchio.** Durante il trasporto assicurare l'apparecchio per evitare spostamenti e cadute.

ATTENZIONE • Rimuovere i corpi estranei dall'apparecchio prima di trasportarlo o conservarlo.

- Conservare l'apparecchio in un luogo asciutto e ben areato, non accessibile ai bambini. Tenere l'apparecchio a distanza da sostanze corrosive, come le sostanze chimiche per il giardino. • Conservare l'apparecchio soltanto in ambienti chiusi.

Rischi residui

⚠ AVVERTIMENTO

- Anche se l'uso dell'apparecchio è conforme alle prescrizioni, sussistono ugualmente determinati rischi residui. Dall'uso dell'apparecchio possono scaturire i seguenti pericoli:
- Rischio di gravi lesioni dovute al contatto con gli utensili da taglio. Tenere gli utensili da taglio lontani dal corpo e in posizione più bassa della vita. Utilizzare il coprilama quando l'apparecchio non è in uso, anche per brevi pause di lavoro.
- La vibrazione può provocare lesioni. Utilizzare gli utensili giusti per ogni lavoro, usare le impugnature previste e limitare il tempo di lavoro e l'esposizione.
- Il rumore può causare danni all'udito. Usare una protezione dell'udito e limitare la sollecitazione.
- Rischio di lesioni causate da oggetti lanciati.

Riduzione dei rischi

⚠ PRUDENZA

- Un uso prolungato dell'apparecchio può causare disturbi vascolari nelle mani, dovuti alle vibrazioni. Non è possibile stabilire tempi generalizzati di utilizzo, dato che sono soggetti a diversi fattori:
 - Predisposizione alla circolazione sanguigna insufficiente (dita spesso fredde e formicolio)
 - Bassa temperatura ambiente. Indossare guanti caldi per proteggere le mani.
 - Se l'oggetto viene afferrato troppo saldamente la circolazione sanguigna può essere ostacolata.
 - Un funzionamento interrotto da pause è meglio di un funzionamento continuo.
- Consigliamo di effettuare una visita medica in caso di utilizzo regolare e continuo dell'apparecchio o se i sintomi si verificano ripetutamente, p. es. formicolio e dita fredde.

Impiego conforme alla destinazione

⚠ PERICOLO

Impiego non conforme alle disposizioni

Pericolo di morte per ferite da taglio

Utilizzare l'apparecchio esclusivamente in modo conforme alle disposizioni.

- Il tagliasepi è destinato unicamente a un uso privato.
- Il tagliasepi è progettato per essere utilizzato all'aperto.
- Per motivi di sicurezza, il tagliasepi deve essere sempre tenuto con entrambe le mani.
- Il tagliasepi è adatto al taglio unicamente di piante, ad es. siepi e arbusti.
- Non usare il tagliasepi in ambienti umidi o durante la pioggia.
- Utilizzare il tagliasepi solo in presenza di buona illuminazione.
- Per motivi di sicurezza, non sono ammesse conversioni e modifiche dell'apparecchio non autorizzate dal produttore.

È vietato qualunque altro utilizzo, ad es. per tagliare erba, alberi o rami. L'utente è responsabile dei pericoli derivanti dall'utilizzo non conforme alle disposizioni.

Tutela dell'ambiente



I materiali di imballaggio sono riciclabili. Smaltire gli imballaggi nel rispetto dell'ambiente.



Gli apparecchi elettrici ed elettronici contengono materiali riciclabili preziosi e, spesso, componenti come batterie, accumulatori oppure olio che, se usati o smaltiti non correttamente, possono costituire un potenziale pericolo per la salute umana e per l'ambiente. Questi componenti sono tuttavia necessari per un corretto funzionamento dell'apparecchio. Gli apparecchi contrassegnati con questo simbolo non devono essere smaltiti con i rifiuti domestici.

Avvertenze sulle sostanze componenti (REACH)

Per informazioni aggiornate sulle sostanze componenti si veda: www.kaercher.de/REACH

Accessori e ricambi

Utilizzando solamente accessori e ricambi originali, si garantisce un funzionamento sicuro e privo di disturbi dell'apparecchio.

Si possono trovare informazioni riguardo ad accessori e ricambi su www.kaercher.com.

Volume di fornitura

Il volume di fornitura dell'apparecchio è riportato sulla confezione. Disimballare la confezione e controllare che il contenuto sia completo. In caso di accessori mancanti o danni dovuti al trasporto si prega di contattare il rivenditore.

Dispositivi di sicurezza

⚠ PRUDENZA

Pericolo di lesioni per dispositivi di sicurezza mancanti o alterati!

I dispositivi di sicurezza sono pensati per proteggere l'utilizzatore.

Non bypassare, rimuovere o rendere inefficaci i dispositivi di sicurezza.

Tasto di sblocco





Il tasto di sblocco dell'interruttore dell'apparecchio garantisce il funzionamento a due mani. Il circuito elettrico viene chiuso solo premendo il tasto di sblocco, evitando così che il tagliasepi si avvii in modo incontrollato.

Coprilama

Il coprilama è un importante dispositivo di sicurezza del tagliasepi. Non utilizzare un coprilama danneggiato. Procedere immediatamente alla sua sostituzione.

Simboli riportati sull'apparecchio

	Segnale di avvertimento generico
	Prima della messa in funzione, leggere il manuale d'uso e tutte le avvertenze di sicurezza.
	Durante il lavoro con l'apparecchio indossare occhiali protettivi e una protezione dell'udito adatti.
	Pericolo di lesioni. Non toccare gli utensili da taglio affilati.

	Durante il lavoro con l'apparecchio indossare guanti di protezione antiscivolo e resistenti.
	Rischio di oggetti lanciati. Tenere i presenti, in particolare bambini e animali, a una distanza di almeno 15 m dall'area di lavoro.
	Non esporre l'apparecchio alla pioggia o all'umidità.
	Tenere l'apparecchio sempre con entrambe le mani.
	Il livello di pressione acustica garantito indicato in etichetta è 92.

Descrizione dell'apparecchio

Nelle presenti istruzioni per l'uso viene descritta la dotazione massima. A seconda del modello possono variare gli elementi inclusi in dotazione (vedi imballaggio).

Per le figure vedi pagine delle immagini

Figura A

- ① Lama
- ② Protezione per le mani
- ③ Maniglia, anteriore
- ④ Tasto di sblocco interruttore dell'apparecchio
- ⑤ Interruttore dell'apparecchio
- ⑥ Alloggiamento unità accumulatore
- ⑦ Targhetta
- ⑧ Impugnatura posteriore
- ⑨ Tasto di sblocco unità accumulatore
- ⑩ Coprilama
- ⑪ *Caricabatterie rapido Battery Power 18V
- ⑫ *Unità accumulatore Battery Power 18V

* opzionale

Unità accumulatore

L'apparecchio può essere utilizzato con un'unità accumulatore Kärcher 18 V Battery Power.

Messa in funzione

⚠ AVVERTIMENTO

Avviamento incontrollato

Pericolo di morte per ferite da taglio

Prima di qualunque operazione di preparazione, rimuovere l'accumulatore dall'apparecchio.

Inserimento accumulatore

ATTENZIONE

Contatti sporchi

Danni all'apparecchio e all'accumulatore

Prima dell'impiego, controllare che l'alloggiamento della batteria e i contatti non siano sporchi ed eventualmente pulirli.

Nota

Utilizzare l'accumulatore solo se totalmente carico.

Figura B

1. Spingere l'accumulatore nell'alloggiamento, finché non si sente lo scatto d'innesto.

Funzionamento

Si raccomanda a chi utilizza per la prima volta il tagliasepi di farsi istruire da una persona esperta prima di iniziare il lavoro e di esercitarsi con la manipolazione e le tecniche.

Operazioni di base

1. Verificare la presenza di corpi estranei, ad es. carta, fogli o fili sulle parti da tagliare, ed eventualmente rimuoverli.
2. Rimuovere il coprilama.

Figura C

3. Tenere ben saldo il tagliasepi con entrambe le mani.

Accensione dell'apparecchio

1. Premere e tenere premuto il tasto di sblocco dell'interruttore dell'apparecchio.

Figura D

2. Premere e tenere premuto l'interruttore dell'apparecchio.

L'apparecchio si accende.

3. Rilasciare l'interruttore dell'apparecchio.

L'apparecchio si arresta.

Tecniche di lavoro

Nota

Un filo guida consente di ottenere un taglio uniforme.

1. Accendere l'apparecchio e avvicinarsi alle parti da tagliare.
2. Tagliare le foglie e i rami sottili con un movimento oscillatorio.

Figura E

3. In presenza di rami più spessi, eseguire un movimento "a sega", senza però affondare nella pianta.
4. Tagliare gli arbusti e le siepi dal basso verso l'alto.
5. Per il taglio delle cime, eseguire ampi movimenti rotatori inclinando leggermente le lame.
6. Per tagliare piante più basse, ad es. piante a terra, tenere le lame in posizione orizzontale.

Rimozione dell'unità accumulatore

Nota

In caso di interruzioni di lavoro prolungate, rimuovere l'unità accumulatore dall'apparecchio ed evitarne l'utilizzo involontario.

1. Premere il tasto di sblocco dell'unità accumulatore per sbloccare l'unità accumulatore.

Figura F

2. Prelevare l'unità accumulatore dall'apparecchio.

Trasporto

⚠ PRUDENZA

Mancata osservanza del peso

Pericolo di lesioni e di danneggiamento

Nel trasporto osservare il peso dell'apparecchio.

⚠ PRUDENZA

Avviamento incontrollato

Lesioni da taglio

Prima di trasportare l'apparecchio, rimuovere l'unità accumulatore.

Trasportare il tagliasepi solo con il coprilama montato.

Stoccaggio

⚠ PRUDENZA

Mancata osservanza del peso

Pericolo di lesioni e di danneggiamento.

Nello stoccaggio, osservare il peso dell'apparecchio.

⚠ PRUDENZA

Avviamento incontrollato

Lesioni da taglio

Prima dello stoccaggio, rimuovere l'accumulatore dall'apparecchio.

Conservare il tagliasepi solo con il coprilama montato.

Nota

Utilizzare l'apparecchio solo all'interno.

Il dispositivo può essere sospeso a una vite o a un chiodo utilizzando l'occhiello di sospensione.

Figura G

Cura e manutenzione

⚠ PRUDENZA

Avviamento incontrollato

Lesioni da taglio

Prima di qualunque operazione, rimuovere l'accumulatore dall'apparecchio.

⚠ PRUDENZA

Rischio di lesioni con le lame taglienti

Durante l'uso dell'apparecchio indossare occhiali protettivi e una protezione per l'udito.

Pulizia dell'apparecchio

ATTENZIONE

Pulizia non corretta

Danni all'apparecchio

Pulire l'apparecchio con un panno umido.

Non utilizzare detergenti con solventi.

Non immergere l'apparecchio in acqua.

Non pulire l'apparecchio con un getto d'acqua da tubo flessibile o un getto d'acqua ad alta pressione.

Figura H

1. Far raffreddare l'apparecchio.
2. Con una spazzola rimuovere i residui di vegetali e la sporcizia dalle lame e dal corpo motore.
3. Pulire le prese d'aria dell'apparecchio con una spazzola.

Guida alla risoluzione dei guasti

I guasti hanno spesso cause semplici che possono essere risolte autonomamente aiutandosi con le seguenti indicazioni. In caso di dubbi o di guasti qui non menzionati si consiglia di rivolgersi al servizio assistenza autorizzato.

Controllo del serraggio delle viti delle lame

⚠ PRUDENZA

Viti allentate

Lesioni da taglio causate dal movimento incontrollato delle lame

Controllare regolarmente che il raccordo a vite sia ben saldo.

Figura I

1. Verificare il serraggio delle viti / dei dadi.
2. Serrare le viti / i dadi allentati.

Lubrificazione delle lame

Per mantenere la qualità delle lame e ottenere risultati di taglio ottimali, applicare un po' di olio spray o uno strato sottile di olio per macchine sulle lame delle forbici dopo ogni impiego.

Nota

Rimuovere la resina dalle lame, ad esempio con lo smacchiatore universale Kärcher RM 769.

Figura J

1. Pulire l'apparecchio (vedere il capitolo *Pulizia dell'apparecchio*).
2. Posizionare l'apparecchio su una superficie orizzontale, piana e resistente all'olio.
3. Applicare un sottile strato di olio sulla parte superiore delle lame delle forbici.
4. Applicare il coprilama.
5. Pulire la base e smaltire i residui di olio nel rispetto dell'ambiente e delle normative locali.

Affilatura delle lame

Nota

Durante l'affilatura, rimuovere la quantità di materiale minore possibile; mantenere l'angolo originario della lama.

⚠ PRUDENZA

Lama affilata

Lesioni da taglio

Durante l'affilatura delle lame indossare adeguati guanti di protezione.

1. Bloccare la lama in una morsa.
2. Affilare il lato esposto dei denti delle lame con una lima.
3. Con attenzione spingere manualmente in avanti la lama fino a quando non diventano accessibili i denti non affilati.
4. Affilare il lato esposto dei denti delle lame con una lima.

Errore	Causa	Correzione
L'apparecchio non si avvia	L'unità accumulatore non è posizionata correttamente.	● Spingere l'unità accumulatore nell'alloggiamento finché non si innesta.
	L'unità accumulatore è scarica.	● Caricare l'unità accumulatore.
	L'unità accumulatore è guasta.	● Sostituire l'unità accumulatore.
L'apparecchio si arresta durante l'esercizio	Lame bloccate da oggetti tagliati.	● Rimuovere gli oggetti tagliati dalle lame.
	L'accumulatore è surriscaldato	● Interrompere il lavoro e attendere che la temperatura dell'accumulatore raggiunga il campo normale.
	Il motore è surriscaldato	● Interrompere il lavoro e lasciare raffreddare il motore.

Garanzia

In ogni Paese, valgono le condizioni di garanzia rilasciate dalla nostra società di vendita competente. Entro il termine di garanzia eliminiamo gratuitamente eventuali guasti all'apparecchio, se causati da difetto del materiale o di produzione. Nei casi previsti dalla garanzia si prega di rivolgersi al proprio rivenditore, oppure al più vicino centro di assistenza autorizzato, esibendo lo scontrino di acquisto.

(Indirizzo vedi retro)

Potete trovare ulteriori informazioni sulla garanzia (se disponibili) nell'area di assistenza del sito web Kärcher locale alla voce "Download".

Dati tecnici

		HGE 2-18
Dati sulle prestazioni dell'apparecchio		
Tensione d'esercizio	V	18
Regime di rotazione a vuoto (regolazione normale)	/min	1225
Diametro parti da tagliare (max.)	mm	18
Valori rilevati secondo EN 62841-1, EN 62841-4-2		
Livello di pressione acustica L_{pA}	dB(A)	81,1
Incertezza K_{pA}	dB(A)	3,0
Livello di potenza acustica L_{WA}	dB(A)	92
incertezza K_{WA}		
Valore di vibrazione mano-braccio maniglia anteriore	m/s^2	1
Valore di vibrazione mano-braccio maniglia posteriore	m/s^2	2,5
Incertezza K	m/s^2	1,5
Dimensioni e pesi		
Lunghezza x larghezza x altezza	mm	880 x 195 x 185
Lunghezza lama di taglio	mm	450
Peso (senza unità accumulatore)	kg	2,3

Con riserva di modifiche tecniche.

Valore di vibrazioni e rumore

I valori di vibrazione totale e di emissione sonora indicati sono stati misurati secondo un metodo di prova standardizzato e possono essere utilizzati per confrontare uno strumento con un altro.

I valori di vibrazione totale e i valori di emissione sonora dichiarati possono essere utilizzati anche per una valutazione preliminare dell'esposizione.

⚠ **AVVERTIMENTO**

Le emissioni di vibrazioni e rumore durante l'uso effettivo dell'elettro utensile possono differire dai valori indicati a seconda dell'uso dell'utensile e, in particolare, del tipo di materiale da lavorare.

Determinare le misure di sicurezza per proteggere l'operatore sulla base di una stima dell'esposizione nelle effettive condizioni d'uso (tenendo conto di tutte le parti del ciclo operativo, come i tempi di spegnimento e di inattività dell'utensile, oltre al tempo di attivazione).

Apparecchi con un valore delle vibrazioni mano-braccio > 2,5 m/s^2 (vedi capitolo Specifiche tecniche nel manuale delle istruzioni)

⚠ **PRUDENZA** • Un utilizzo ininterrotto per diverse ore dell'apparecchio può comportare un senso di intorpidimento. • Indossate guanti caldi per proteggere le mani. • Effettuate regolari pause dal lavoro.

Dichiarazione di conformità UE

Con la presente dichiariamo che il prodotto sotto indicato è conforme alle disposizioni pertinenti delle direttive e dei regolamenti elencati. In caso di modifiche apportate al prodotto senza il nostro consenso, la presente dichiarazione perde ogni validità. La presente dichiarazione di conformità è rilasciata sotto la responsabilità esclusiva del costruttore.

Prodotto: Tagliasiepi

Tipo: HGE 2-18, HGE 3-18

Direttive e regolamenti

2000/14/CE (+2005/88/CE)

2014/30/UE

2006/42/CE (+2009/127/EG)

2011/65/UE

Norme armonizzate applicate

EN IEC 63000: 2018

EN 55014-1: 2017 + A11: 2020

EN 55014-2: 1997 + A1: 2001 + A2: 2008

EN 62841-1: 2015 + A11: 2022

EN 62841-4-2: 2019 + A1: 2022 + A11: 2022

Procedura di valutazione della conformità applicata

2000/14/CE e modificata dalla 2005/88/CE: Allegato V

Livello di potenza acustica dB(A)

HGE 2-18:

Misurato: 89

Garantito: 92

HGE 3-18:

Misurato: 90,0

Garantito: 93

Nome e indirizzo

Responsabile della documentazione:

S. Reiser

Alfred Kärcher SE & Co. KG

Alfred-Kärcher-Str. 28 - 40

71364 Winnenden (Germania)

Tel.: +49 7195 14-0

Fax: +49 7195 14-2212



H. Jenner

Chairman of the Board of Management



S. Reiser

Manager Regulatory Affairs & Certification

Winnenden, 01/09/2025

I firmatari agiscono per incarico e con delega della direzione.

Alfred Kärcher SE & Co. KG

Alfred-Kärcher-Str. 28 - 40

71364 Winnenden (Germany)

Tel.: +49 7195 14-0

Fax: +49 7195 14-2212

Índice de contenidos

Avisos generales	36
Niveles de peligro	36
Instrucciones de seguridad	36
Uso previsto	39
Protección del medioambiente	40
Accesorios y repuestos	40
Volumen de suministro	40
Dispositivos de seguridad	40
Símbolos en el equipo	40
Descripción del equipo	40
Puesta en funcionamiento	41
Manejo	41
Transporte	41
Almacenamiento	41
Conservación y mantenimiento	41
Ayuda en caso de fallos	42
Garantía	42
Datos técnicos	42
Nivel de ruido y vibraciones	43
Declaración de conformidad UE	43

Avisos generales



Antes de utilizar por primera vez el equipo, lea y siga estas instrucciones de seguridad, este manual de instrucciones, las instrucciones de seguridad adjuntas a la batería y el manual de instrucciones adjunto de la batería/cargador estándar. Actúe conforme a estos documentos. Conserve los manuales para su uso posterior o para futuros propietarios. Además de las instrucciones incluidas en el manual de instrucciones, debe respetar las normativas de seguridad y para la prevención de accidentes del legislador correspondiente.

Niveles de peligro

⚠ PELIGRO

- Aviso de un peligro inminente que produce lesiones corporales graves o la muerte.

⚠ ADVERTENCIA

- Aviso de una posible situación peligrosa que puede producir lesiones corporales graves o la muerte.

⚠ PRECAUCIÓN

- Aviso de una posible situación peligrosa que puede producir lesiones corporales leves.

CAUIDADO

- Aviso de una posible situación peligrosa que puede producir daños materiales.

Instrucciones de seguridad

Debe adoptar medidas de seguridad especiales y tener en cuenta las normas de actuación durante el uso de los cortasetos para que no exista riesgo de lesiones.

Además de estas instrucciones de seguridad, también debe tener en cuenta las normativas sobre educación y seguridad específicas del país, p. ej. autoridades, asociaciones profesionales o cajas sociales. El uso del equipo también puede estar limitado por normativas locales (momento del día o estación). Tenga en cuenta las normativas locales.

Advertencias generales de seguridad de la máquina

⚠ ADVERTENCIA

- **Lea todas las advertencias de seguridad, instrucciones, ilustraciones y especificaciones proporcionadas con esta máquina.**

Si no se siguen todas las instrucciones enumeradas a continuación, pueden ocasionarse choques eléctricos, incendios y/o lesiones graves. Guardar todas las advertencias e instrucciones para referencia futura.

El término «máquina» en las advertencias se refiere a la máquina que funciona con corriente eléctrica (con cable) o con batería (inalámbrica).

- 1 Seguridad en la zona de trabajo
 - a **Mantener la zona de trabajo limpia y bien iluminada.** Las zonas desordenadas u oscuras fomentan los accidentes.
 - b **No utilice máquinas en atmósferas explosivas, como en presencia de líquidos, gases o polvo inflamables.** Las herramientas eléctricas crean chispas que pueden inflamar el polvo o los humos.
 - c **Mantenga alejados a los niños y a las personas ajenas mientras maneja una máquina.** Las distracciones pueden hacer que se pierda el control.
- 2 Seguridad eléctrica
 - a **Los enchufes de las máquinas deben coincidir con las tomas de corriente. No modificar nunca el conector de ninguna manera. No utilice adaptadores con máquinas con conexión a tierra (con toma de tierra).** Los conectores no modificados y las tomas de corriente adecuadas reducirán el riesgo de descarga eléctrica.
 - b **Evite el contacto directo de su cuerpo con superficies puestas a tierra, como tuberías, radiadores, cadenas o refrigeradores.** Existe mayor riesgo de choque eléctrico si su cuerpo está en contacto con la toma de tierra.
 - c **No exponga las máquinas a la lluvia ni a condiciones de humedad.** La entrada de agua en una máquina aumenta el riesgo de descarga eléctrica.
 - d **No someter el cable a grandes cargas. Nunca utilice el cable para transportar, tirar o desenchufar la máquina. Mantener el cable alejado del calor, el aceite, los bordes afilados o las piezas móviles.** Los cables dañados o enredados aumentan el riesgo de descarga eléctrica.
 - e **Cuando utilice una máquina en exteriores, utilice un cable de extensión adecuado para uso en exteriores.** El uso de un cable adecuado para exteriores reduce el riesgo de descarga eléctrica.
 - f **Si es inevitable utilizar una máquina en un lugar húmedo, utilice una fuente de alimentación protegida con un dispositivo de corriente residual (DCR).** El uso de un RCD reduce el riesgo de descarga eléctrica.
- 3 Seguridad personal
 - a **Manténgase alerta, preste atención a lo que hace y utilice el sentido común cuando maneje una máquina. No utilice una máquina cuando esté cansado o bajo los efectos de drogas, alcohol o medicamentos.** Un momento de dis-

tracción durante el manejo de las máquinas puede provocar lesiones personales graves.

- b **Usar un equipo de protección personal. Llevar siempre protección para los ojos.** Los equipos de protección, como la mascarilla anti-polvo, el calzado de seguridad antideslizante, el casco o la protección auditiva, utilizados en las condiciones adecuadas, reducirán las lesiones personales.
- c **Impedir el arranque accidental. Asegúrese de que el interruptor esté en la posición de apagado antes de conectar la fuente de alimentación o la batería, levantar o transportar la máquina.** Transportar máquinas con el dedo en el interruptor o poner en marcha máquinas que tienen el interruptor encendido puede provocar accidentes.
- d **Retire cualquier llave o llave inglesa de ajuste antes de encender la máquina.** Una llave inglesa o una llave dejada unida a una parte giratoria de la máquina puede provocar lesiones personales.
- e **No intente llegar demasiado lejos. Mantener los pies bien colocados y el equilibrio en todo momento.** Esto permite un mejor control de la máquina en situaciones inesperadas.
- f **Vestir ropa adecuada. No llevar ropa holgada ni complementos.** Mantenga el pelo y la ropa alejados de las piezas móviles. La ropa holgada, las joyas o el pelo largo pueden quedar atrapados en las piezas móviles.
- g **Si se han previsto equipos para la conexión de instalaciones de aspiración y recogida de polvo, asegurarse de que estén conectados y que se utilicen correctamente.** El uso de instalaciones de recogida de polvo puede reducir los riesgos relacionados con el polvo.
- h **No permita que la familiaridad adquirida por el uso frecuente de las máquinas le haga bajar la guardia e ignorar los principios de seguridad de las máquinas.** Una acción imprudente puede causar lesiones graves en una fracción de segundo.

4 Uso y cuidado de la máquina

- a **No fuerce la máquina. Utilice la máquina adecuada para su aplicación.** La máquina correcta realizará el trabajo mejor y de forma más segura a la velocidad para la que fue diseñada.
- b **No utilice la máquina si el interruptor no la enciende y apaga.** Cualquier máquina que no pueda controlarse con el interruptor es peligrosa y debe repararse.
- c **Desconecte el enchufe de la fuente de alimentación y/o retire la batería, si es extraíble, de la máquina antes de realizar cualquier ajuste, cambiar accesorios o guardar las máquinas.** Estas medidas de seguridad preventivas reducen el riesgo de poner en marcha la máquina accidentalmente.
- d **Guarde las máquinas inactivas fuera del alcance de los niños y no permita que personas que no estén familiarizadas con la máquina o con estas instrucciones la utilicen.** Las máquinas son peligrosas en manos de gente inexperta.
- e **Mantenga las máquinas y los accesorios.** Compruebe si hay desalineación o atascos en las piezas móviles, rotura de piezas y cualquier otra condición que pueda afectar al fun-

cionamiento de la máquina. Si está dañado, haga reparar la máquina antes de usarla. Muchos accidentes son causados por máquinas en mal estado.

- f **Mantenga las máquinas de corte afiladas y limpias.** Las máquinas de corte que se mantienen correctamente y tienen cuchillas afiladas son menos propensas a atascarse y más fáciles de controlar.
 - g **Utilice la máquina, los accesorios y las brocas, etc., de acuerdo con estas instrucciones, teniendo en cuenta las condiciones de trabajo y el trabajo a realizar.** El uso de la máquina para operaciones distintas de las previstas podría dar lugar a una situación peligrosa.
 - h **Mantenga las asas y superficies de agarre secas, limpias y libres de aceite y grasa.** Los mangos resbaladizos y las superficies de agarre no permiten un manejo y control seguros de la máquina en situaciones inesperadas.
- #### 5 Uso y cuidado de la máquina de batería
- a **Utilizar únicamente el cargador especificado por el fabricante.** Un cargador adecuado para un conjunto de baterías específico puede suponer un peligro de incendio si se utiliza con un conjunto de baterías diferente.
 - b **Utilice las máquinas únicamente con baterías específicamente diseñadas para ellas.** El uso de cualquier otra batería puede suponer un riesgo de lesiones e incendio.
 - c **Cuando no utilice la batería, manténgala alejada de otros objetos metálicos, como clips, monedas, llaves, clavos, tornillos u otros objetos metálicos pequeños que puedan hacer conexión entre un terminal y otro.** Cortocircuitar los contactos de carga puede causar quemaduras o un incendio.
 - d **En condiciones de uso incorrecto, puede salir líquido de la batería: evitar el contacto a toda costa. Si este entra en contacto con su piel, enjuagar con agua. Si el líquido entra en contacto con los ojos, solicitar además asistencia médica.** El líquido expulsado de la batería puede causar irritación o quemazón.
 - e **No utilice una batería o una máquina que esté dañada o modificada.** Una batería dañada o modificada puede mostrar comportamientos impredecibles que resulten en incendio, explosión o cualquier otro riesgo de lesión.
 - f **No exponga la batería ni la máquina al fuego ni a temperaturas excesivas.** La exposición al fuego o a temperaturas superiores a 130 °C puede provocar una explosión.
 - g **Siga todas las instrucciones de carga y no cargue la batería ni la máquina fuera del rango de temperatura especificado en las instrucciones.** Una carga no adecuada o con temperaturas fuera del rango especificado puede dañar la batería y aumentar el riesgo de incendio.
- #### 6 Mantenimiento
- a **Permita que un técnico cualificado repare su máquina utilizando únicamente piezas de repuesto idénticas.** Lo anterior garantizará la seguridad de la máquina.
 - b **No realizar el mantenimiento en conjuntos de baterías dañados.** El mantenimiento de los conjuntos de baterías solo lo debe realizar el fabricante o un servicio técnico autorizado.

Advertencias de seguridad del cortasetos

- 1 **Mantenga todas las partes del cuerpo alejadas de la cuchilla. No retire el material cortado ni sujete el material a cortar cuando las cuchillas estén en movimiento.** Las cuchillas siguen moviéndose después de apagar el interruptor. Un momento de desatención mientras se maneja el cortasetos puede provocar graves lesiones personales.
- 2 **Lleve el cortasetos por el mango con la cuchilla parada y teniendo cuidado de no accionar ningún interruptor.** El transporte adecuado del cortasetos disminuirá el riesgo de que se ponga en marcha de forma involuntaria y de que se produzcan lesiones personales con las cuchillas.
- 3 **Al transportar o guardar el cortasetos, coloque siempre la cubierta de las cuchillas.** El manejo adecuado del cortasetos disminuirá el riesgo de que se produzcan lesiones personales causadas por las cuchillas.
- 4 **Cuando limpie el material atascado o realice el mantenimiento del equipo, asegúrese de que todos los interruptores están apagados y que el paquete de baterías está retirado o desconectado.** El accionamiento inesperado del cortasetos durante la limpieza de material atascado o el mantenimiento puede provocar graves lesiones personales.
- 5 **Sujete el cortasetos únicamente por las superficies de agarre aisladas, ya que la cuchilla puede entrar en contacto con cables ocultos.** El contacto de las cuchillas con un cable «vivo» puede hacer que las piezas de metal expuestas del cortasetos se «reaviven» y podrían provocar una descarga eléctrica al operador.
- 6 **Mantenga todos los cables de alimentación lejos de la zona de corte.** Los cables de alimentación pueden estar ocultos en setos o arbustos y pueden ser cortados accidentalmente por la cuchilla.
- 7 **No utilice el cortasetos en condiciones meteorológicas adversas, especialmente cuando haya riesgo de rayos.** Esto disminuye el riesgo de ser alcanzado por un rayo.

Funcionamiento seguro

⚠ PELIGRO

- No use el equipo si hay personas, especialmente niños, o animales en un radio de 15 m, ya que existe riesgo de que salgan objetos despedidos de la cuchilla de corte.
- Peligro de lesiones graves si salen objetos despedidos de la cuchilla de corte o si alambres o hilos se enrollan en las herramientas de corte. Antes de usar el equipo, inspecciones cuidadosamente la zona de trabajo en busca de piedras, palos, piezas metálicas, alambres, huesos o juguetes y retire cualquier obstáculo.

⚠ ADVERTENCIA

- El equipo no debe ser usado por niños o jóvenes.
- El uso del equipo no es apto para personas con capacidades corporales, sensoriales o psíquicas limitadas o que carezcan de experiencia y/o conocimiento suficiente.
- Mantenga a los niños y a otras personas alejadas de la zona de trabajo mientras utiliza el equipo.

- Necesita una vista despejada de la zona de trabajo para detectar posibles peligros. Utilice el equipo solo con buena iluminación.
- No utilice el equipo cerca de postes, cercas, edificios u otros objetos inmóviles.
- Desconecte el motor, retire la batería y asegúrese de que todos los componentes móviles se han detenido.
- Antes de ajustar la posición de trabajo de la talla.
- Antes de limpiar el equipo o retirar un obstáculo.
- Al dejar el equipo sin supervisión.
- Antes de cambiar accesorios.
- Peligro de corte y de aplastamiento. Evite el contacto con las herramientas de corte. No coloque la mano ni los dedos entre la herramienta de corte o en una posición en la que pueda sufrir corte o aplastamiento.
- Peligro de lesiones. No realice ningún tipo de modificación en el equipo.
- Asegúrese de que todos los dispositivos de desplazamiento, deflectores y empuñaduras están fijadas correctamente y de forma segura.

⚠ PRECAUCIÓN

- Utilice protección ocular y para oídos.
- La protección para oídos puede limitar la capacidad para oír los sonidos de advertencia, por lo que debe estar atento a los posibles peligros en las inmediaciones y en la zona de trabajo.
- Lleve casco protector al trabajar en zonas donde exista peligro de caída de objetos.
- Peligro de lesiones debido a herramientas de corte afiladas. Lleve guantes de protección antideslizantes y robustos al manipular la herramienta de corte.
- Peligro de lesiones en caso de que piezas móviles del equipo atrapen ropa holgada, cabello o joyas. Mantenga ropa y joyas alejadas de las piezas móviles. Recójase el pelo largo hacia atrás.
- No debe utilizar el equipo si se encuentra bajo la influencia de medicamentos o drogas que reduzcan la capacidad de reacción. Utilice el equipo solo si se encuentra descansado y en buena forma.
- No utilice el equipo si vibra de forma inusual o emite ruidos extraños.
- Compruebe si el equipo presenta daños y cerciórese de que los tornillos están bien fijados en la cuchilla antes usarlo.
- No utilice el equipo si ha recibido un golpe o si presenta daños visibles debido a una caída previa. Encargue que los daños se reparen correctamente antes de volver a poner en funcionamiento el equipo.
- No utilice el equipo sobre escaleras o superficies inestables.
- Cada vez que arranque el equipo, asegúrese de que las herramientas de corte no entran en contacto con nada.
- Peligro de lesiones por cuchilla descubierta. Coloque la protección de la cuchilla si no utiliza el equipo, incluso durante pausas de trabajo breves.

CUIDADO

- No pase el equipo con fuerza por arbustos espesos. Hacerlo puede bloquear y ralentizar las herramientas de corte. Limite la velocidad de trabajo si se bloquean las herramientas de corte.
- No corte ramas ni tallos que parezcan de forma evidente demasiado grandes para caer entre las hojas de corte. Utilice una sierra de mano o de podar sin motor para cortar ramas y tallos grandes.
- Use el equipo únicamente a temperaturas de entre 0 °C y 40 °C.

- **Almacene el equipo en un lugar con una temperatura entre 0 °C y 40 °C.**

Instrucciones de seguridad adicionales relativas a la batería

Para reducir el peligro de incendio, lesiones y daños en el producto debido a un cortocircuito, no sumerja nunca el equipo, la batería o el cargador en líquido ni permita que penetre líquido en ellos. Los líquidos corrosivos o conductores, como el agua de mar, ciertos productos químicos industriales, la lejía o los productos que la contienen, etc., pueden provocar un cortocircuito.

- **Cargue la batería en un lugar con una temperatura ambiente de entre 10 °C y 38 °C.**
- **Almacene la batería en un lugar con una temperatura ambiente de entre 0 °C y 40 °C.**
- **Use la batería en un lugar con una temperatura ambiente de entre 0 °C y 40 °C.**

Mantenimiento y conservación seguros

⚠ ADVERTENCIA ● Desconecte el motor, retire la batería y asegúrese de que todos los componentes móviles se han detenido:

- **Antes de limpiar el equipo o someterlo a un mantenimiento.**
- **Antes de cambiar accesorios.**
 - **Peligro de lesiones por herramientas de corte afiladas.** Tenga especial cuidado al retirar o colocar la protección de la cuchilla y al limpiar y engrasar el aparato.
 - **Asegúrese de que el equipo está en un estado seguro mediante la comprobación regular del apriete de los pernos, tuercas y tornillos.**
 - **Después de cada uso, retire la suciedad de las herramientas de corte con un cepillo duro y aplique un aceite adecuado para proteger contra la oxidación antes de colocar de nuevo la protección de la cuchilla.** El fabricante recomienda utilizar un spray como protección contra la oxidación y para el engrase. Pregúntele al servicio de postventa cuál es el spray adecuado. Puede engrasar la herramienta de corte antes de cada uso de la forma descrita.

⚠ PRECAUCIÓN ● Utilice únicamente accesorios y recambios autorizados por el fabricante. Los accesorios y recambios originales garantizan un servicio seguro y sin fallos del equipo.

⚠ CUIDADO ● Limpie el producto después de cada uso con un paño blando y seco.

Nota ● Los trabajos de servicio y mantenimiento solo pueden ser realizados por personal técnico cualificado y especialmente formado. Recomendamos enviar el producto a reparar a un centro de servicio autorizado.

- **Solo debe realizar los ajustes y reparaciones que se describen en este manual de instrucciones. Póngase en contacto con el servicio de postventa autorizado para realizar reparaciones adicionales.**

Transporte y almacenamiento seguros

⚠ ADVERTENCIA ● Desconecte el equipo, déjelo enfriar y retire la batería antes de almacenarlo o transportarlo.

⚠ PRECAUCIÓN ● Para evitar accidentes y lesiones, solo debe transportar y almacenar el equipo con la protección de la cuchilla instalada y la batería retirada. ● **Peligro de lesiones y daños en el equipo.** Asegure el equipo durante el traslado para evitar que se mueva o se caiga.

⚠ CUIDADO ● **Retire todos cuerpos extraños del equipo antes de transportarlo o almacenarlo.** ● **Almacene el equipo en un lugar seco y bien ventilado al que los niños no tengan acceso.** Mantenga el equipo alejado de sustancias corrosivas como productos químicos de jardinería. ● **No almacene el equipo en el exterior.**

Riesgos residuales

⚠ ADVERTENCIA

- **Aunque el equipo se use según su uso previsto, existen ciertos riesgos residuales. Pueden surgir los siguientes peligros durante el uso del equipo:**
- **Lesiones graves por contacto directo con las herramientas de corte.** Mantenga las herramientas de corte alejadas del cuerpo y por debajo de la altura de la cadera. Utilice la protección de la cuchilla si no utiliza el equipo, incluso durante interrupciones de trabajo breves.
- **La vibración puede causar lesiones.** Use la herramienta adecuada para cada trabajo, use las asas previstas y limite el tiempo de trabajo y la exposición.
- **El ruido puede causar daños auditivos.** Use protección para oídos y limite la carga sobre estos.
- **Lesiones por objetos que salen despedidos.**

Reducción del riesgo

⚠ PRECAUCIÓN

- **Utilizar el equipo durante un periodo de tiempo prolongado puede producir trastornos circulatorios en las manos relacionados con la vibración. No puede establecerse una duración general válida para el uso del equipo porque depende de muchos factores:**
- **Predisposición personal a padecer trastornos circulatorios graves (dedos fríos con frecuencia, picor en las manos)**
- **Temperatura ambiente baja. Lleve guantes calientes para protegerse las manos.**
- **Trastorno circulatorio limitado mediante un agarre firme.**
- **Un funcionamiento continuo resulta más perjudicial que un uso interrumpido con pausas.**

En el caso de un uso regular prolongado del equipo y de la aparición repetida de los síntomas (p. ej. picor en las manos, dedos fríos), debe consultar a su médico.

Uso previsto

⚠ PELIGRO

Uso incorrecto

Peligro de muerte por cortes

Utilice el equipo solo para su uso previsto.

- El cortasetos está diseñado únicamente para el uso privado.
- El cortasetos está previsto para trabajar al aire libre.
- Por motivos de seguridad, el cortasetos siempre debe sostenerse de forma segura con ambas manos.
- El cortasetos está previsto únicamente para cortar plantas, p. ej. setos y arbustos.
- El cortasetos no puede utilizarse en entornos húmedos o cuando llueve.
- El cortasetos puede utilizarse únicamente en entornos bien iluminados.
- Las modificaciones y alteraciones del equipo no permitidas por el fabricante están prohibidas por motivos de seguridad.

No está permitido cualquier otro uso, p. ej. cortar el césped, árboles o ramas. El usuario es responsable de los peligros asociados con un uso no permitido.

Protección del medioambiente



Los materiales de embalaje son reciclables. Eliminar los embalajes de forma respetuosa con el medioambiente.



Los equipos eléctricos y electrónicos contienen materiales reciclables y, a menudo, componentes, como baterías, acumuladores o aceite, que suponen un peligro potencial para la salud de las personas o el medio ambiente en caso de manipularse o eliminarse de forma inadecuada. Sin embargo, dichos componentes son necesarios para un funcionamiento adecuado del equipo. Los equipos identificados con este símbolo no pueden eliminarse con la basura doméstica.

Avisos sobre sustancias contenidas (REACH)

Encontrará información actualizada sobre las sustancias contenidas en: www.kaercher.de/REACH

Accesorios y repuestos

Utilice únicamente accesorios y repuestos originales, estos garantizan un servicio seguro y fiable del equipo. Encontrará información sobre los accesorios y repuestos en www.kaercher.com.

Volumen de suministro

El volumen de suministro del equipo se muestra en el embalaje. Compruebe la integridad del volumen de suministro durante el desembalaje. Póngase en contacto con su distribuidor si faltan accesorios o en caso de daños de transporte.

Dispositivos de seguridad

⚠ PRECAUCIÓN

Peligro de lesiones por dispositivos de seguridad faltantes o modificados

Los dispositivos de seguridad velan por su seguridad. No anule, retire o deje sin efecto ningún dispositivo de seguridad.

Tecla de desbloqueo

La tecla de desbloqueo del interruptor del equipo asegura el mando a dos manos. El circuito eléctrico solo se cierra al pulsar la tecla de desbloqueo, evitando así que el cortasetos se ponga en marcha de forma incontrolada.

Protección de la cuchilla

La protección de la cuchilla es un componente importante de los dispositivos de seguridad del cortasetos. Una protección de cuchilla que presenta daños no puede seguir utilizándose y debe sustituirse inmediatamente.

Símbolos en el equipo

	Signos de advertencia generales
	Antes de la puesta en funcionamiento, lea el manual de instrucciones y todas las indicaciones de seguridad.

	Lleve protección ocular y para oídos adecuada al trabajar con el equipo.
	Peligro de lesiones. No toque las herramientas de corte afiladas.
	Lleve guantes antideslizantes y robustos durante el trabajo con el equipo.
	Peligro debido a objetos que salen despedidos. Mantenga a los espectadores, especialmente niños y mascotas, a una distancia de al menos 15 m de la zona de trabajo.
	No exponga el equipo a la lluvia ni a condiciones de gran humedad.
	Sostenga el equipo siempre con ambas manos.
	El nivel de presión acústica garantizado indicado en la etiqueta es de 92.

Descripción del equipo

En este manual de instrucciones se describe el equipamiento máximo. Existen diferencias en el alcance del suministro según el modelo (véase el embalaje).

Figura véanse las páginas de gráfico

Figura A

- ① Cuchilla
- ② Protección de manos
- ③ Asa, delante
- ④ Tecla de desbloqueo del interruptor del equipo
- ⑤ Interruptor del equipo
- ⑥ Alojamiento de la batería
- ⑦ Placa de características
- ⑧ Asa, detrás
- ⑨ Tecla de desbloqueo de la batería
- ⑩ Protección de la cuchilla
- ⑪ *Cargador rápido Battery Power 18 V
- ⑫ *Batería Battery Power 18V

* opcional

Batería

El equipo puede accionarse con una batería Kärcher Battery Power 18 V.

Puesta en funcionamiento

⚠ ADVERTENCIA

Arranque descontrolado

Peligro de muerte por cortes

Retire la batería del equipo en todas las medidas preparatorias.

Colocación de la batería

CUIDADO

Contactos sucios

Daños en el equipo y en la batería

Compruebe la presencia de suciedad en el alojamiento de la batería y los contactos antes de la colocación y, en caso necesario, límpielos.

Nota

Utilice solo baterías completamente cargadas.

Figura B

1. Coloque la batería en el alojamiento hasta que encaje de forma audible.

Manejo

Recomendamos a los usuarios que utilicen la máquina por primera vez que reciban instrucciones de una persona con experiencia y que se familiaricen con el manejo y las técnicas antes de trabajar con el cortasetos.

Manejo básico

1. Compruebe si el material que va a cortarse presenta cuerpos extraños como papel, láminas o alambres y retírelo en caso necesario.
2. Retire la protección de la cuchilla.

Figura C

3. Sostenga el cortasetos con ambas manos.

Conexión del equipo

1. Pulsar la tecla de desbloqueo del interruptor del equipo y mantenerla pulsada.

Figura D

2. Pulsar y mantener pulsador el interruptor del equipo.
El equipo se pone en marcha.
3. Suelte el interruptor del equipo.
El equipo se detiene.

Técnicas de trabajo

Nota

Un corte uniforme se logra con un elemento de guiado.

1. Encender el equipo y acercarlo al material que va a cortarse.
2. Cortar las hojas y las ramas finas con un movimiento oscilante.

Figura E

3. En ramas gruesas, realizar un movimiento de serrado, pero sin introducir la cuchilla en las plantas.
4. Corte los arbustos y setos de abajo arriba.
5. Al cortar puntas, realice movimientos giratorios amplios inclinando ligeramente la cuchilla.
6. Al cortar plantas bajas como tapizantes, sostenga la cuchilla horizontalmente.

Retirada de la batería

Nota

Durante las interrupciones de trabajo, retire la batería del equipo y asegúrela contra un uso no autorizado.

1. Pulsar la tecla de desbloqueo de la batería para desbloquearla.

Figura F

2. Retire la batería del equipo.

Transporte

⚠ PRECAUCIÓN

Inobservancia del peso

Peligro de lesiones y daños

Tenga en cuenta el peso del equipo durante el transporte.

⚠ PRECAUCIÓN

Arranque descontrolado

Lesiones de corte

Retire la batería del equipo antes del transporte.

Transporte el cortasetos solo con la protección de la cuchilla colocada.

Almacenamiento

⚠ PRECAUCIÓN

Inobservancia del peso

Peligro de lesiones y daños

Tenga en cuenta el peso del equipo para su almacenamiento.

⚠ PRECAUCIÓN

Arranque descontrolado

Cortes

Retire la batería del equipo antes de almacenarlo.

Almacene el cortasetos solo con la protección de la cuchilla colocada.

Nota

El equipo solo se puede almacenar en interiores.

El equipo puede suspenderse de un tornillo o clavo mediante la argolla de suspensión.

Figura G

Conservación y mantenimiento

⚠ PRECAUCIÓN

Arranque descontrolado

Lesiones de corte

Retire la batería del equipo antes de realizar trabajos en él.

⚠ PRECAUCIÓN

Peligro de lesiones debido a cuchillas afiladas

Durante todos los trabajos en el equipo, lleve gafas y guantes de protección.

Limpieza del equipo

CUIDADO

Limpieza incorrecta

Daños en el equipo

Limpie el equipo con un paño húmedo.

No utilice detergentes que contengan disolventes.

No sumerja el equipo en agua.

No limpie el equipo con chorros de agua de mangueras o de alta presión.

Figura H

1. Deje enfriar el equipo.
2. Limpie con un cepillo la suciedad y los restos de plantas de la cuchilla y la carcasa del motor.
3. Limpie la rejilla de ventilación del equipo con un cepillo.

Compruebe la atornilladura de la cuchilla

⚠ PRECAUCIÓN

Atornilladura floja

Cortes provocados por movimientos descontrolados de la cuchilla

Compruebe de forma regular que la atornilladura de la cuchilla está bien colocada.

Figura I

1. Compruebe que todos los tornillos/las tuercas están bien apretados.
2. Apriete los tornillos/las tuercas que estén flojos.

Engrase de las hojas de la cuchilla

Para mantener la calidad de las cuchillas y unos resultados de corte óptimos, aplicar un poco de aceite en spray o aceite fino líquido de motor a las cuchillas después de cada uso.

Nota

Eliminar la resina de las cuchillas, por ejemplo, con el quitamanchas universal RM 769 de Kärcher.

Figura J

1. Limpieza del equipo (véase *Limpieza del equipo*).
2. Colocar el equipo sobre una superficie horizontal, nivelada y resistente al aceite.
3. Aplicar una fina capa de aceite en la parte superior de las cuchillas.
4. Colocar la protección de las cuchillas.

5. Limpiar la base y eliminar los residuos de aceite de forma respetuosa con el medio ambiente y de acuerdo con la normativa local.

Afilado de las hojas de la cuchilla

Nota

Retire tan poco material como sea posible para mantener el ángulo original del diente de la hoja.

⚠ PRECAUCIÓN

Cuchillas afiladas

Lesiones de corte

A la hora de afilar las hojas de la cuchilla deben utilizarse guantes de protección adecuados.

1. Sujete la cuchilla en un tornillo de banco.
2. Afile la parte descubierta de los dientes de la hoja con una lima.
3. Desplace la cuchilla manualmente con mucho cuidado hasta que sean accesibles los dientes sin afilar.
4. Afile la parte descubierta de todos los dientes de la hoja con una lima.

Ayuda en caso de fallos

A menudo, las causas de las averías son simples y pueden solucionarse con ayuda del siguiente resumen. En caso de duda o averías no mencionadas aquí, póngase en contacto con el servicio de postventa.

Con el paso del tiempo, la capacidad de la batería disminuye aunque se conserve correctamente, por lo que ya no se alcanzará el tiempo de marcha completo aunque esté completamente cargada. Esto no se considera una avería.

Fallo	Causa	Solución
El equipo no se pone en marcha	La batería no está colocada correctamente.	● Introduzca la batería en el alojamiento hasta que encaje.
	La batería está vacía.	● Cargue la batería.
	La batería está defectuosa.	● Sustituya la batería.
El equipo se detiene durante el funcionamiento	Cuchilla bloqueada por el material cortado.	● Retire el material cortado de la cuchilla.
	La batería está sobrecalentada	● Interrumpa el trabajo y espere a que la temperatura de la batería esté en el rango normal.
	El motor está sobrecalentado	● Interrumpa el trabajo y deje enfriar el motor.

Garantía

En cada país se aplican las condiciones de garantía indicadas por nuestra compañía distribuidora autorizada. Subsananamos cualquier fallo en su equipo de forma gratuita dentro del plazo de garantía siempre que la causa se deba a un fallo de fabricación o material. En caso de garantía, póngase en contacto con su distribuidor o con el servicio de posventa autorizado más próximo presentando la factura de compra.

(Dirección en el reverso)

Encontrará más información sobre la garantía (si está disponible) en el área de servicio de su página web local de Kärcher en "Downloads".

Datos técnicos

HGE 2-18	
Datos de potencia del equipo	
Tensión de funcionamiento de la batería	V 18

HGE 2-18	
Velocidad de ralentí (ajuste normal)	/min 1225
Diámetro del material que va a cortarse (máx.)	mm 18
Valores calculados conforme a EN 62841-1, EN 62841-4-2	
Nivel de presión acústica L_{pA}	dB(A) 81,1
Inseguridad K_{pA}	dB(A) 3,0
Intensidad acústica $L_{WA} +$ Incertidumbre K_{WA}	dB(A) 92
Nivel de vibraciones mano-brazo empuñadura delantera	m/s^2 1
Nivel de vibraciones mano-brazo empuñadura trasera	m/s^2 2,5
Inseguridad K	m/s^2 1,5
Peso y dimensiones	

		HGE 2-18
Longitud x anchura x altura	mm	880 x 195 x 185
Longitud de cuchilla de recorte	mm	450
Peso (sin batería)	kg	2,3

Nos reservamos el derecho a realizar modificaciones.

Nivel de ruido y vibraciones

Los niveles de emisión de ruidos y los niveles totales de vibración indicados se han medido según un método de comprobación normalizado y pueden utilizarse para comparar una herramienta con otra.

Los niveles de emisión de ruidos y los niveles totales de vibración declarados también pueden utilizarse para una evaluación preliminar de la exposición.

⚠️ ADVERTENCIA

Las emisiones de ruidos y vibraciones durante el uso real de la herramienta eléctrica pueden diferir de los niveles indicados en función de cómo se utilice la herramienta y, en particular, del tipo de material que se esté procesando.

Determinar las medidas de seguridad para proteger al operario basándose en una estimación de la exposición en condiciones reales de uso (teniendo en cuenta todas las partes del ciclo de funcionamiento, como los momentos en que la herramienta está apagada y cuando está en modo marcha en vacío, además del tiempo de activación).

Equipos con un nivel de vibraciones transmitido al sistema mano-brazo > 2,5 m/s² (véase capítulo Datos técnicos del manual de instrucciones)

⚠️ **PRECAUCIÓN** • *Un uso ininterrumpido de varias horas puede provocar una sensación de entumecimiento.* • *Lleve guantes calientes para protegerse las manos.* • *Establece pausas de trabajo regulares.*

Declaración de conformidad UE

Por la presente declaramos que el producto mencionado a continuación cumple las disposiciones pertinentes de las directivas y reglamentos enumerados. Si se producen modificaciones no acordadas en el producto, esta conformidad pierde su validez. La presente declaración de conformidad se expide bajo la exclusiva responsabilidad del fabricante.

Producto: Cortasetos
Tipo: HGE 2-18, HGE 3-18

Directivas y reglamentos
2000/14/CE (+2005/88/CE)
2014/30/UE
2006/42/CE (+2009/127/CE)
2011/65/UE

Normas armonizadas aplicadas
EN IEC 63000: 2018
EN 55014-1: 2017 + A11: 2020
EN 55014-2: 1997 + A1: 2001 + A2: 2008
EN 62841-1: 2015 + A11: 2022
EN 62841-4-2: 2019+A1: 2022+A11: 2022

Procedimiento de evaluación de la conformidad aplicado
2000/14/CE modificada por 2005/88/CE: Anexo V

Intensidad acústica dB(A)

HGE 2-18:
Medida: 89
Garantizada: 92
HGE 3-18:
Medida: 90,0
Garantizada: 93

Nombre y dirección

Responsable de documentación:

S. Reiser
Alfred Kärcher SE & Co. KG
Alfred-Kärcher-Str. 28 - 40
71364 Winnenden (Germany)
Teléfono: +49 7195 14-0
Fax: +49 7195 14-2212



H. Jenner
Chairman of the Board of Management



S. Reiser
Manager Regulatory Affairs & Certification

Winnenden, 01/09/2025

Los abajo firmantes actúan en nombre y con la autorización de la junta directiva.

Alfred Kärcher SE & Co. KG
Alfred-Kärcher-Str. 28 - 40
71364 Winnenden (Germany)
Tel.: +49 7195 14-0
Fax: +49 7195 14-2212

Índice

Indicações gerais	43
Níveis de perigo	44
Indicações de segurança	44
Utilização prevista	47
Proteção do meio ambiente	47
Acessórios e peças sobressalentes	47
Volume do fornecimento	47
Unidades de segurança	48
Símbolos no aparelho	48
Descrição do aparelho	48
Arranque	48
Operação	48
Transporte	49
Armazenamento	49
Conservação e manutenção	49
Ajuda em caso de avarias	50
Garantia	50
Dados técnicos	50
Valor de vibração e ruído	50
Declaração de conformidade UE	51

Indicações gerais



Antes da primeira utilização do aparelho, leia estas indicações de segurança, este manual original, as indicações de segurança fornecidas com o conjunto de bateria e o manual original do conjunto da bateria/carregador standard em anexo. Proceda em conformidade. Conserve as folhas para referência ou utilização futura.

Além das indicações que constam do manual de instruções, é necessário observar as prescrições gerais de segurança e as prescrições para a prevenção de acidentes do legislador.

Níveis de perigo

⚠️ PERIGO

- Aviso de um perigo iminente, que pode provocar ferimentos graves ou morte.

⚠️ ATENÇÃO

- Aviso de uma possível situação de perigo, que pode provocar ferimentos graves ou morte.

⚠️ CUIDADO

- Aviso de uma possível situação de perigo, que pode provocar ferimentos ligeiros.

ADVERTÊNCIA

- Aviso de uma possível situação de perigo, que pode provocar danos materiais.

Indicações de segurança

Devem ser tomadas medidas de segurança e observadas normas de conduta especiais, pois os trabalhos envolvendo aparadores de sebes existe o risco de ferimento.

Para além das indicações de segurança referidas, é necessário observar igualmente as normas de segurança e de formação específicas do país, p. ex., disponibilizadas pelas autoridades, associações profissionais ou segurança social. Os períodos de utilização do aparelho podem ser limitados (dias ou estação do ano) por regulamentos locais. Respeite as normas locais.

Avisos gerais de segurança da máquina

⚠️ ATENÇÃO

- **Leia todos os avisos de segurança, instruções, ilustrações e especificações fornecidos com esta máquina.**

O não cumprimento de todas as instruções listadas abaixo pode resultar em choque elétrico, incêndio e/ou ferimentos graves. **Guarde todos os avisos e instruções para referência futura.**

O termo "máquina" nos avisos refere-se à sua máquina alimentada pela rede elétrica (com fio) ou pela bateria (sem fio).

1 Segurança na área de trabalho

- a **Manter a área de trabalho limpa e bem iluminada. Áreas desorganizadas ou escuras convidam a acidentes.**
- b **Não utilize máquinas em atmosferas explosivas, como, por exemplo, na presença de líquidos, gases ou poeiras inflamáveis. As máquinas produzem faíscas que podem inflamar o pó ou os fumos.**
- c **Mantenha as crianças e os transeuntes afastados quando estiver a utilizar uma máquina. As distrações podem fazer com que se perca o controlo.**

2 Segurança elétrica

- a **As fichas das máquinas devem corresponder à tomada. Nunca modifique a ficha de forma alguma. Não utilize quaisquer fichas adaptadoras com máquinas ligadas à terra. As fichas não modificadas e as tomadas correspondentes reduzem o risco de choque elétrico.**
- b **Evite o contacto do corpo com superfícies ligadas à terra, tais como tubos, radiadores, fogões e frigoríficos. Existe um risco acrescido de choque elétrico se o seu corpo estiver ligado à terra.**

- c **Não exponha as máquinas à chuva ou a condições de humidade. A entrada de água numa máquina aumenta o risco de choque elétrico.**
- d **Não utilize o cabo de forma abusiva. Nunca utilize o cabo para transportar, puxar ou desligar a máquina da tomada. Mantenha o cabo afastado do calor, óleo, arestas afiadas ou peças em movimento. Os cabos danificados ou emaranhados aumentam o risco de choque elétrico.**
- e **Quando utilizar uma máquina no exterior, utilize um cabo de extensão adequado para utilização no exterior. A utilização de um cabo adequado para utilização no exterior reduz o risco de choque elétrico.**
- f **Se for inevitável operar uma máquina num local húmido, utilize uma fonte de alimentação protegida por um dispositivo de corrente residual (RCD). A utilização de um RCD reduz o risco de choque elétrico.**

3 Segurança pessoal

- a **Mantenha-se alerta, veja o que está a fazer e use o bom senso ao utilizar uma máquina. Não utilize uma máquina enquanto estiver cansado ou sob a influência de drogas, álcool ou medicamentos. Um momento de desatenção durante a operação da máquina pode resultar em ferimentos graves.**
- b **Utilize equipamento de proteção individual. Use sempre proteção para os olhos. O equipamento de proteção, como uma máscara antipoeiras, sapatos de segurança antiderrapantes, capacete ou proteção auditiva, utilizada em condições adequadas, reduzirá os ferimentos pessoais.**
- c **Evite a ligação involuntária. Certifique-se de que o interruptor está na posição de desligado antes de ligar a fonte de alimentação e/ou a bateria, pegar ou transportar a máquina. Transportar máquinas com o dedo no interruptor ou ligar máquinas que tenham o interruptor ligado convida a acidentes.**
- d **Retire qualquer chave de ajuste ou chave inglesa antes de ligar a máquina. Se deixar uma chave inglesa ou uma chave numa peça rotativa da máquina, pode causar ferimentos pessoais.**
- e **Não se estique demasiado com a ferramenta elétrica nas mãos. Mantenha sempre os pés bem assentes e o equilíbrio. Isto permite um melhor controlo da máquina em situações inesperadas.**
- f **Vista-se corretamente. Não use roupas largas ou joias. Mantenha o cabelo e o vestuário afastados das peças em movimento. Vestuário largo, joias ou cabelos compridos podem ficar presos em peças móveis.**
- g **Se existirem dispositivos para a ligação de instalações de extração e recolha de poeiras, certifique-se de que estes estão ligados e são utilizados corretamente. A utilização da recolha de poeiras pode reduzir os riscos relacionados com as poeiras.**
- h **Não deixe que a familiaridade adquirida com a utilização frequente das máquinas o leve a tornar-se complacente e a ignorar os princípios de segurança das máquinas. Uma ação descuidada pode causar ferimentos graves numa fração de segundo.**

4 Utilização e cuidados a ter com a máquina

- a **Não force a máquina. Utilize a máquina correta para a sua aplicação.** *A máquina correta fará o trabalho de forma melhor e mais segura ao ritmo para o qual foi concebida.*
 - b **Não utilize a máquina se o interruptor não a ligar e desligar.** *Qualquer máquina que não possa ser controlada com o interruptor é perigosa e deve ser reparada.*
 - c **Desligue a ficha da fonte de alimentação e/ou remova a bateria, se removível, da máquina antes de fazer quaisquer ajustes, trocar acessórios ou guardar máquinas.** *Estas medidas preventivas de segurança reduzem o risco de arranque accidental da máquina.*
 - d **Guarde as máquinas inativas fora do alcance das crianças e não permita que pessoas não familiarizadas com a máquina ou com estas instruções operem a máquina.** *As máquinas são perigosas nas mãos de utilizadores sem formação.*
 - e **Efetuar a manutenção das máquinas e acessórios.** *Verifique se as peças móveis estão desalinhadas ou presas, se há peças partidas ou qualquer outra condição que possa afetar o funcionamento da máquina. Se estiver danificada, mande reparar a máquina antes de a utilizar. Muitos acidentes são causados por máquinas com uma manutenção deficiente.*
 - f **Mantenha as máquinas de corte afiadas e limpas.** *As máquinas de corte com manutenção adequada e arestas de corte afiadas têm menos probabilidades de se prenderem e são mais fáceis de controlar.*
 - g **Utilize a máquina, os acessórios e as respetivas peças de acordo com estas instruções, tendo em conta as condições de trabalho e o trabalho a efetuar.** *A utilização da máquina para operações diferentes das previstas pode resultar numa situação perigosa.*
 - h **Mantenha as pegas e as superfícies de agarrar secas, limpas e isentas de óleo e gordura.** *As pegas e superfícies de agarrar escorregadias não permitem um manuseamento e controlo seguros da máquina em situações inesperadas.*
- #### 5 Utilização e cuidados com a bateria da máquina
- a **Recarregar apenas com o carregador especificado pelo fabricante.** *Um carregador que seja adequado para um tipo de bateria pode criar um risco de incêndio quando utilizado com outra bateria.*
 - b **Utilize as máquinas apenas com baterias especificamente concebidas para o efeito.** *A utilização de quaisquer outras baterias pode criar um risco de ferimentos e de incêndio.*
 - c **Quando a bateria não estiver a ser utilizada, mantenha-a afastada de outros objetos metálicos, como cliques de papel, moedas, chaves, pregos, parafusos ou outros pequenos objetos metálicos, que possam fazer uma ligação de um terminal a outro.** *Um curto-circuito entre os terminais da bateria pode provocar queimaduras ou um incêndio.*
 - d **Em condições de abuso, pode ser expelido líquido da bateria; evite o contacto.** *Em caso de contacto accidental, lave com água. Se o líquido entrar em contacto com os olhos, procure adicionalmente ajuda médica. O líquido ejetado*

da bateria pode provocar irritações ou queimaduras.

- e **Não utilize uma bateria ou máquina que esteja danificada ou modificada.** *As baterias danificadas ou modificadas podem apresentar um comportamento imprevisível, resultando em incêndio, explosão ou risco de ferimentos.*
 - f **Não exponha a bateria ou a máquina ao fogo ou a temperaturas excessivas.** *A exposição ao fogo ou a temperaturas superiores a 130 °C pode provocar uma explosão.*
 - g **Siga todas as instruções de carregamento e não carregue a bateria ou a máquina fora do intervalo de temperatura especificado nas instruções.** *O carregamento incorreto ou a temperaturas fora do intervalo especificado pode danificar a bateria e aumentar o risco de incêndio.*
- #### 6 Manutenção
- a **Mande reparar a sua máquina por um técnico qualificado, utilizando apenas peças de substituição originais.** *Deste modo, garante-se a segurança da máquina.*
 - b **Nunca efetue a manutenção de baterias danificadas.** *A manutenção das baterias só deve ser efetuada pelo fabricante ou por prestadores de serviços autorizados.*

Avisos de segurança do aparador de sebes

- 1 **Manter todas as partes do corpo afastadas da lâmina.** *Não retire o material cortado nem segure o material a cortar quando as lâminas estiverem em movimento. As lâminas continuam a mover-se depois de o interruptor ser desligado. Um momento de desatenção durante a operação do aparador de sebes pode resultar em ferimentos graves.*
- 2 **Transportar o aparador de sebes pela pega com a lâmina parada e tendo o cuidado de não acionar qualquer interruptor do aparelho.** *O transporte adequado do aparador de sebes diminuirá o risco de arranque inadvertido e de ferimentos provocados pelas lâminas.*
- 3 **Ao transportar ou armazenar o aparador de sebes, colocar sempre a cobertura da lâmina.** *O manuseamento adequado do aparador de sebes diminuirá o risco de ferimentos provocados pelas lâminas.*
- 4 **Ao limpar material encravado ou realizar a manutenção da unidade, assegurar que todos os interruptores do aparelho estão desligados e que a bateria foi removida ou desligada.** *O acionamento inesperado do aparador de sebes ao retirar material encravado ou realizar a manutenção pode resultar em ferimentos graves.*
- 5 **Apenas segurar o aparador de sebes nas superfícies de pega isoladas, uma vez que a lâmina pode entrar em contacto com cabos ocultos.** *As lâminas em contacto com um cabo sob tensão podem fazer com que as peças metálicas expostas do aparador de arbutos conduzam a corrente, podendo causar um choque elétrico ao operador.*
- 6 **Manter todos os cabos e fios eléctricos afastados da área de corte.** *Podem existir cabos ou fios eléctricos escondidos em sebes ou arbutos que podem ser accidentalmente cortados pela lâmina.*
- 7 **Não utilizar o aparador de sebes com mau tempo, especialmente se existir o risco de relâmpagos.** *Isto diminui o risco de se ser atingido por um raio.*

⚠ PERIGO

- Nunca utilize o aparelho caso se encontrem pessoas, especialmente crianças ou animais, no perímetro de 15 m, uma vez que existe o perigo de projecção de objectos pela lâmina de corte.
- Risco de ferimentos graves em caso de projecção de objectos ou se ficarem presos fios ou cordas na ferramenta de corte. Antes da utilização, inspecione minuciosamente a área de trabalho quanto a objectos como pedras, paus, metal, fios, ossos ou brinquedos e remova-os.

⚠ ATENÇÃO

- O aparelho não pode ser operado por crianças e jovens.
- O aparelho não se destina a ser utilizado por pessoas com capacidades físicas, sensoriais ou mentais limitadas ou sem experiência e/ou conhecimentos.
- Mantenha crianças e outras pessoas afastadas da área de trabalho enquanto estiver a utilizar o aparelho.
- Tem de ter uma vista desobstruída da área de trabalho para conseguir reconhecer possíveis perigos. Utilize o aparelho apenas se existir uma boa iluminação.
- Não opere o aparelho próximo de postes, vedações, edifícios e outros objetos fixos.
- Desligue o motor, retire o conjunto da bateria e certifique-se de que todas as peças móveis se imobilizam completamente:
- Antes de ajustar a posição de trabalho do mecanismo de corte.
- Antes de limpar ou remover uma obstrução do aparelho.
- Deixar o aparelho sem vigilância.
- Antes de substituir acessórios.
- Perigo de corte e esmagamento. Evite o contacto com as ferramentas de corte. Não coloque as mãos nem os dedos entre as ferramentas de corte ou numa posição em que possam ser cortados ou esmagados.
- Perigo de lesões. Não modifique o aparelho.
- Certifique-se de que todos os dispositivos de protecção, defletores e pegas estão fixos de forma correcta e firme.

⚠ CUIDADO

- Use protecção ocular e auditiva.
- O uso de protecção auditiva pode limitar a sua capacidade de ouvir sinais de alerta, por isso fique atento a possíveis perigos nas imediações da área de trabalho.
- Utilize capacete quando trabalhar em áreas com perigo de queda de objetos.
- Perigo de lesões em ferramentas de corte afiadas. Quando manusear a ferramenta de corte, use luvas de protecção antideslizantes e resistentes.
- Perigo de lesões, se vestuário solto, o cabelo ou joias forem colhidos por peças móveis. Mantenha o vestuário e as joias afastados das peças móveis da máquina. Apanhe o cabelo comprido.
- Não operar o aparelho se estiver sob a influência de medicamentos ou drogas que afectem a capacidade de resposta. Opere o aparelho apenas quando estiver repousado e de boa saúde.
- Não utilize o aparelho se este vibrar de forma anormal ou se fizer ruídos anormais.

- Verifique o aparelho quanto a danos antes da sua utilização e certifique-se de que os parafusos estão bem apertados na lâmina.
- Não utilize o aparelho se este tiver caído anteriormente, tiver sofrido uma pancada ou estiver visivelmente danificado. Mandar reparar os danos de forma adequada antes de voltar a colocar o aparelho em funcionamento.
- Não utilize o aparelho em escadas ou bases instáveis.
- Antes do arranque do aparelho, certifique-se de que não é possível as ferramentas de corte entrarem em contacto com algum elemento.
- Perigo de lesões devido a lâmina exposta. Coloque a protecção da lâmina quando o aparelho não estiver a ser utilizado, incluindo durante breves pausas de trabalho.

ADVERTÊNCIA

- Não force o aparelho contra arbustos densos. Isto pode bloquear e abrandar o movimento das ferramentas de corte. Se as ferramentas de corte bloquearem, reduza a velocidade de trabalho.
- Não corte caules e ramos que seja óbvio serem demasiado grandes para caberem entre as lâminas de corte. Para cortar caules e ramos maiores, utilizar um serrote de mão ou um serrote de podar sem motor.
- Apenas opere o aparelho a temperaturas entre 0 °C e 40 °C.
- Armazene o aparelho num local onde a temperatura se situe entre 0 °C e 40 °C.

Indicações adicionais de segurança relativas à bateria

Para reduzir o risco de incêndio, ferimentos e danos no produto devido a um curto-circuito, nunca mergulhe o aparelho, a bateria ou o carregador em qualquer líquido, nem deixe que entre líquido nos mesmos. Líquidos corrosivos ou condutores, tais como água do mar, certos químicos industriais, lixívia ou produtos contendo lixívia, etc., podem causar um curto-circuito.

- Carregue a bateria num local onde a temperatura ambiente se situe entre 10 °C e 38 °C.
- Armazene a bateria num local onde a temperatura ambiente se situe entre 0 °C e 40 °C.
- Utilize a bateria num local onde a temperatura ambiente se situe entre 0 °C e 40 °C.

Manutenção e conservação seguras

⚠ **ATENÇÃO** • Desligue o motor, retire o conjunto da bateria e certifique-se de que todas as peças móveis se imobilizaram completamente:

- Antes de limpar ou realizar a manutenção do aparelho.
- Antes de substituir acessórios.
- Perigo de lesões devido a ferramentas de corte afiadas. Seja especialmente cuidadosamente ao remover ou colocar a protecção da lâmina e ao limpar e lubrificar o aparelho.
- Certifique-se de que o aparelho se encontra em estado seguro verificando em intervalos regulares se os pernos, porcas e parafusos estão bem apertados.
- Após cada utilização, remova a sujidade das ferramentas de corte com uma escova rija e aplique um óleo adequado antiferrugem, antes de voltar a colocar a protecção da lâmina. O fabricante recomenda a utilização de um spray como lubrificação e protecção contra a ferrugem. Informe-se junto do serviço de assistência técnica sobre sprays adequados para este efeito.

Pode lubrificar as ferramentas de corte antes de cada utilização da forma descrita.

⚠ CUIDADO • Utilize acessórios e peças sobressalentes disponibilizadas pelo fabricante. Ao utilizar acessórios e peças sobressalentes originais, garante uma utilização segura e o bom funcionamento do aparelho.

ADVERTÊNCIA • Limpe o produto antes de cada utilização com um pano macio seco.

Aviso • Os trabalhos de assistência técnica e manutenção só podem ser realizados por pessoal técnico devidamente qualificado e com formação específica. Para reparação do produto, recomendamos o envio para um centro de assistência técnica autorizado. • Só pode realizar os ajustes e as reparações descritos neste manual de instruções. Contacte o serviço de assistência técnica autorizado para a realização de outras reparações.

Transporte e armazenamento seguros

⚠ ATENÇÃO • Desligue o aparelho, deixe-o arrefecer e retire o conjunto da bateria, antes de armazenar ou transportar o aparelho.

⚠ CUIDADO • De forma a evitar acidentes e ferimentos, transporte e guarde o aparelho com a protecção da lâmina montada e com a bateria removida.

• Perigo de lesões e danos no aparelho. Para transporte, imobilize o aparelho contra movimento ou queda.

ADVERTÊNCIA • Retire todos os objetos estranhos do aparelho, antes de o transportar ou armazenar. • Armazene o aparelho num local seco e com boa ventilação, fora do alcance das crianças. Mantenha o aparelho afastado de produtos corrosivos, por exemplo, produtos químicos de uso no jardim. • Não guarde o aparelho no exterior.

Riscos residuais

⚠ ATENÇÃO

• Existem determinados riscos residuais, mesmo que o aparelho seja utilizado conforme as instruções. Podem existir os seguintes riscos durante a utilização do aparelho:

• Lesões graves resultantes do contacto com as ferramentas de corte. Mantenha as ferramentas de corte afastadas do corpo e sempre abaixo do nível da cintura. Coloque a protecção da lâmina quando o aparelho não estiver a ser utilizado, incluindo durante breves interrupções do trabalho.

• A vibração pode causar ferimentos. Utilize a ferramenta correcta para cada trabalho, faça uso das pegadas previstas e limite o tempo de trabalho e a exposição.

• O ruído pode causar problemas auditivos. Utilize protecção auditiva e limite o ruído.

• Ferimentos resultantes de objectos projectados.

Redução dos riscos

⚠ CUIDADO

• Uma utilização prolongada do aparelho pode levar a perturbações vasculares nas mãos, devido à vibração. Não é possível estabelecer uma duração de utilização genericamente aplicável, pois isso depende de vários factores:

• Predisposição individual para problemas de circulação (dedos frequentemente frios ou dormentes)

- Temperatura ambiente baixa. Use luvas quentes para proteger as mãos.
- Circulação limitada devido à força feita ao agarrar.
- Uma operação ininterrupta é mais prejudicial do que uma operação interrompida por pausas.

Em caso de utilização regular e prolongada do aparelho e, perante a repetição de sintomas como, p. ex., dormência dos dedos ou dedos frios, deve consultar um médico.

Utilização prevista

⚠ PERIGO

Utilização não adequada

Perigo de vida devido a cortes

Utilize o aparelho apenas para os fins a que se destina.

- O aparador de sebes apenas foi previsto para uso doméstico.
- O aparador de sebes foi previsto para trabalhos ao ar livre.
- Por razões de segurança, o aparador de sebes tem de ser sempre agarrado com as duas mãos.
- O aparador de sebes apenas foi previsto para corte de vegetação, p. ex., sebes e arbustos.
- Não utilizar o aparador de sebes em ambiente húmido ou à chuva.
- Utilizar o aparador de sebes apenas em ambientes bem iluminados.
- Por razões de segurança, são proibidas quaisquer modificações ou alterações no aparelho não autorizadas pelo fabricante.

Qualquer outra utilização, p. ex., o corte de relva, árvores ou ramos é proibida. Os perigos que sejam resultado de uma utilização inadmissível são da responsabilidade do utilizador.

Protecção do meio ambiente



Os materiais de empacotamento são recicláveis.

Elimine as embalagens de acordo com os regulamentos ambientais.



Os aparelhos eléctricos e electrónicos contêm materiais recicláveis de valor e, com frequência, componentes como baterias, acumuladores ou óleo que, em caso de manipulação ou recolha errada, podem representar um potencial perigo para a saúde humana e para o ambiente. Estes componentes são necessários para o bom funcionamento do aparelho. Os aparelhos que apresentem este símbolo não devem ser recolhidos no lixo doméstico.

Aviões relativos a ingredientes (REACH)

Pode encontrar informações actualizadas acerca dos ingredientes em: www.kaercher.de/REACH

Acessórios e peças sobressalentes

Ao utilizar apenas acessórios originais e peças sobressalentes originais, garante uma utilização segura e o bom funcionamento do aparelho.

Informações acerca de acessórios e peças sobressalentes disponíveis em www.kaercher.com.

Volume do fornecimento

O volume do fornecimento do aparelho está indicado na embalagem. Ao abrir a embalagem, confirme a integridade do conteúdo. Caso faltem acessórios ou em caso de danos de transporte informe o seu fornecedor.

Unidades de segurança

⚠ CUIDADO

Perigo de ferimentos devido a unidades de segurança alteradas ou em falta!

As unidades de segurança servem para a sua proteção. Não contornar, remover ou tornar ineficazes quaisquer unidades de segurança.

Tecla de desbloqueio

A tecla de desbloqueio do interruptor do aparelho assegura a operação com as duas mãos. O circuito só é fechado quando a tecla de desbloqueio é premida, evitando assim que o aparador de sebes arranque de forma descontrolada.

Proteção da lâmina

A proteção da lâmina é um componente importante das unidades de segurança do aparador de sebes. Uma proteção da lâmina danificada não pode ser mais utilizada, tendo de ser substituída.

Símbolos no aparelho

	Sinal de perigo geral
	Antes do arranque, leia o manual de instruções todos os avisos de segurança.
	Utilize proteções auditiva e ocular adequadas durante o trabalho com o aparelho.
	Perigo de lesões. Não toque nas ferramentas de corte afiadas.
	Utilize luvas antideslizantes e resistentes durante o trabalho com o aparelho.
	Perigo resultante de objetos projetados. Mantenha o público, especialmente crianças e animais domésticos, a pelo menos 15 m de distância da área de trabalho.
	Não exponha o aparelho a chuva ou a condições húmidas.
	Segure sempre o aparelho com ambas as mãos.
	O nível acústico garantido indicado na etiqueta é de 92.

Descrição do aparelho

Neste manual de instruções é descrito o equipamento máximo. Há diferenças no volume do fornecimento consoante o modelo (ver embalagem).

Figura, ver páginas com gráficos

Figura A

- ① Lâmina
- ② Protecção das mãos
- ③ Punho, dianteiro
- ④ Tecla de desbloqueio do interruptor do aparelho
- ⑤ Interruptor do aparelho
- ⑥ Suporte do conjunto da bateria
- ⑦ Placa de características
- ⑧ Punho, traseiro
- ⑨ Tecla de desbloqueio do conjunto da bateria
- ⑩ Protecção da lâmina
- ⑪ *Aparelho de carga rápida Battery Power 18 V
- ⑫ *Conjunto de bateria Battery Power 18 V

* opcional

Conjunto da bateria

O aparelho pode ser operado com um conjunto de bateria Kärcher 18 V Battery Power.

Arranque

⚠ ATENÇÃO

Arranque descontrolado

Perigo de vida devido a corte

Retire a bateria do aparelho antes de todos os trabalhos de preparação.

Inserir a bateria

ADVERTÊNCIA

Contactos sujos

Danos no aparelho e na bateria

Verifique se existe sujidade no suporte da bateria e nos contactos antes de utilizar o aparelho e, se necessário, limpe os mesmos.

Aviso

Utilize apenas baterias totalmente carregadas.

Figura B

1. Introduzir a bateria no suporte até encaixar audivelmente.

Operação

Recomendamos que as pessoas que estejam a utilizar o aparelho pela primeira vez, antes de trabalhar com o aparador de sebes, sejam instruídas por um utilizador experiente e pratiquem o manuseamento e as várias técnicas.

Operação básica

1. Verificar o material a cortar quanto à presença de papel, películas de plástica ou arames e, se necessário, removê-los.
 2. Remover a protecção da lâmina.
- Figura C**
3. Agarrar o aparador de sebes com as ambas as mãos.

Ligar o aparelho

1. Premir e manter premida a tecla de desbloqueio do interruptor do aparelho.

Figura D

2. Premir e manter premido o interruptor do aparelho.

- O aparelho arranca.
- 3. Soltar o interruptor do aparelho.
- O aparelho para.

Técnicas de trabalho

Aviso

Obterá um corte uniforme se seguir alguns pontos de orientação.

1. Ligue o aparelho e aproxime-se do material a cortar.
2. Corte as folhas e os ramos finos com um movimento pendular.

Figura E

3. No caso de ramos mais grossos, execute um movimento de serragem, mas sem embeber a lâmina na vegetação.
4. Corte as sebes e os arbustos de baixo para cima.
5. Para cortar as pontas, execute um movimento oscilante largo e incline ligeiramente a lâmina.
6. Para cortar vegetação rasteira, como coberto vegetal, mantenha a lâmina na horizontal.

Remover o conjunto de bateria

Aviso

Durante interrupções de trabalho mais prolongadas, retire o conjunto da bateria do aparelho e guarde-o de modo a evitar uma utilização não autorizada.

1. Prima a tecla de desbloqueio do conjunto da bateria para desprender o conjunto da bateria.

Figura F

2. Retirar o conjunto da bateria do aparelho.

Transporte

⚠ CUIDADO

Não observância do peso

Perigo de ferimentos e danos

Considere o peso do aparelho ao transportá-lo.

⚠ CUIDADO

Arranque descontrolado

Ferimentos de corte

Antes do transporte, retire o conjunto da bateria do aparelho.

Transporte o aparador de sebes apenas com a protecção da lâmina colocada.

Armazenamento

⚠ CUIDADO

Não observância do peso

Perigo de ferimentos e danos

Considere o peso do aparelho para o respectivo armazenamento.

⚠ CUIDADO

Arranque descontrolado

Ferimentos de corte

Antes do armazenamento, retire a bateria do aparelho.

Armazene o aparador de sebes apenas com a protecção da lâmina colocada.

Aviso

O aparelho só pode ser armazenado no interior.

O aparelho pode ser suspenso num parafuso ou num prego através do olhal de suspensão.

Figura G

Conservação e manutenção

⚠ CUIDADO

Arranque descontrolado

Ferimentos de corte

Retire a bateria do aparelho antes de todos os trabalhos realizados no mesmo.

⚠ CUIDADO

Perigo de lesões devido a lâminas afiadas.

Utilize óculos de protecção e luvas de protecção durante todos os trabalhos no aparelho.

Limpeza do aparelho

ADVERTÊNCIA

Limpeza inadequada

Danos no aparelho

Limpe o aparelho com um pano húmido.

Não utilize produtos de limpeza com solventes.

Nunca mergulhe o aparelho em água.

Não limpe o aparelho com o jacto de mangueira ou de água de alta pressão.

Figura H

1. Deixar arrefecer o aparelho.
2. Eliminar restos de vegetação e sujidade da lâmina e da carcaça do motor.
3. Limpar as fendas de ventilação do aparelho com uma escova.

Verificar a união roscada da lâmina

⚠ CUIDADO

União roscada frouxa

Perigo de cortes devido a movimentos descontrolados da lâmina

Verifique regularmente a união roscada da lâmina quanto a aperto firme.

Figura I

1. Verifique os parafusos/roscas quanto a firmeza de aperto.
2. Reapertar os parafusos/porcas frouxos.

Lubrificar as arestas de corte das lâminas

Para manter a qualidade da lâmina e os melhores resultados de corte, aplique um pouco de óleo em spray ou óleo de máquina fino nas lâminas após cada utilização.

Aviso

Remover resina das lâminas, por exemplo, com o removedor de nódoas universal Kärcher RM 769.

Figura J

1. Limpar o aparelho (ver *Limpeza do aparelho*).
2. Colocar o aparelho numa superfície horizontal, nivelada e resistente ao óleo.
3. Aplicar uma fina camada de óleo na parte superior das lâminas.
4. Aplique a protecção da lâmina.
5. Limpe a base e elimine os resíduos de óleo de forma ecológica e de acordo com os regulamentos locais.

Amolação das arestas de corte das lâminas

Aviso

Durante a amolação, remova o mínimo de material possível e mantenha o ângulo original dos dentes da aresta de corte.

⚠ CUIDADO

Lâmina aguçada

Ferimentos de corte

Utilize luvas de protecção adequadas durante a amolação das lâminas.

1. Fixe a lâmina num torno de bancada.
2. Amole a face livre dos dentes da aresta de corte com uma lima.

3. Continuar a mover a lâmina cuidadosamente com a mão até os dentes não amolados ficarem acessíveis.

4. Amole a face livre de todos os dentes da aresta de corte com uma lima.

Ajuda em caso de avarias

As avarias têm, geralmente, causas simples que podem ser corrigidas por si com a ajuda do seguinte resumo. Em caso de dúvida ou no caso de se tratar de uma avaria não mencionada aqui, contacte o serviço de assistência técnica autorizado.

Com o desgaste progressivo, a capacidade do conjunto de bateria diminui mesmo com boa conservação, pelo que mesmo em estado totalmente carregado, o tempo de funcionamento nunca é total. Isto não representa qualquer defeito.

Erro	Causa	Reparação
O aparelho não arranca	O conjunto da bateria não está bem colocado.	● Introduzir o conjunto da bateria no suporte até encaixar.
	O conjunto da bateria está descarregado.	● Carregar conjunto da bateria.
	O conjunto da bateria tem defeito	● Substituir o conjunto da bateria.
O aparelho para durante a operação	Lâmina bloqueada devido a material cortado.	● Remover material cortado da lâmina.
	Sobreaquecimento da bateria	● Interromper o trabalho e aguardar até que a temperatura da bateria fique na gama normal.
	Sobreaquecimento do motor	● Interromper o trabalho e deixar que o motor arrefeça

Garantia

Em cada país são válidas as condições de garantia transmitidas pela nossa sociedade distribuidora responsável. Trataremos de possíveis avarias no seu aparelho no âmbito do prazo da garantia, sem custos, desde que estas tenham origem num erro de material ou de fabrico. Em caso de garantia, contacte o seu revendedor ou a assistência técnica autorizada mais próxima, apresentando o talão de compra. (endereço consultar o verso)
Para mais informações sobre a garantia (se disponíveis), consultar "Transferências" na área de serviço do website local da Kärcher.

Dados técnicos

		HGE 2-18
Características do aparelho		
Tensão eléctrica de serviço	V	18
Ralenti (ajuste normal)	/min	1225
Diâmetro do material a cortar (máx.)	mm	18
Valores determinados de acordo com EN 62841-1, EN 62841-4-2		
Nível acústico L_{pA}	dB(A)	81,1
Insegurança K_{pA}	dB(A)	3,0
Nível de potência sonora L_{WA} + Insegurança K_{WA}	dB(A)	92
Valor de vibrações transmitidas ao sistema mão-braço punho dianteiro	m/s^2	1
Valor de vibrações transmitidas ao sistema mão-braço punho traseiro	m/s^2	2,5
Insegurança K	m/s^2	1,5
Medidas e pesos		

HGE 2-18

Comprimento x Largura x Altura	mm	880 x 195 x 185
Comprimento da lâmina de corte	mm	450
Peso (sem conjunto de bateria)	kg	2,3

Reservados os direitos a alterações técnicas.

Valor de vibração e ruído

Os valores de vibração total indicados e os valores de emissão de ruído indicados foram medidos de acordo com um método de ensaio normalizado e podem ser utilizados para comparar uma ferramenta com outra. Os valores de vibração total declarados e os valores de emissão de ruído declarados também podem ser utilizados para uma avaliação preliminar da exposição.

⚠ ATENÇÃO

As emissões de vibração e ruído durante a utilização efectiva da ferramenta eléctrica podem diferir dos valores indicados, dependendo da forma como a ferramenta é utilizada e, em particular, do tipo de material que é processado.

Determine medidas de segurança para proteger o operador, com base numa estimativa da exposição em condições reais de utilização (tendo em conta todas as partes do ciclo de funcionamento, tais como os tempos em que a ferramenta está desligada e quando está a funcionar ao ralenti, para além do tempo de activação).

Aparelhos com um valor de vibração de mão/braço > 2,5 m/s^2 (ver capítulo Dados Técnicos no manual de instruções)

⚠ **CUIDADO** • A utilização ininterrupta do aparelho durante várias horas pode causar dormência.
● Use luvas quentes para proteger as mãos. ● Faça pausas regulares durante o trabalho.

Declaração de conformidade UE

Declaramos, pelo presente, que o produto abaixo indicado está em conformidade com as disposições pertinentes das diretivas e regulamentos mencionados. Em caso de realização de alterações no produto sem o nosso consentimento prévio, a presente declaração fica sem efeito. A emissão desta Declaração de conformidade é da exclusiva responsabilidade do fabricante.

Produto: Aparador de sebes
Tipo: HGE 2-18, HGE 3-18

Diretivas e regulamentos

2000/14/CE (+2005/88/CE)
2014/30/UE
2006/42/CE (+2009/127/CE)
2011/65/UE

Normas harmonizadas aplicadas

EN IEC 63000: 2018
EN 55014-1: 2017 + A11: 2020
EN 55014-2: 1997 + A1: 2001 + A2: 2008
EN 62841-1: 2015 + A11: 2022
EN 62841-4-2: 2019+A1: 2022+A11: 2022

Procedimento de avaliação da conformidade aplicado

2000/14/CE, conforme alterado pela 2005/88/CE:
Anexo V

Nível de potência sonora dB(A)

HGE 2-18:
Medido: 89
Garantido: 92
HGE 3-18:
Medido: 90,0
Garantido: 93

Nome e endereço

Mandatário da documentação:
S. Reiser
Alfred Kärcher SE & Co. KG
Alfred-Kärcher-Str. 28 - 40
71364 Winnenden (Germany)
Telefone: +49 7195 14-0
Fax: +49 7195 14-2212



H. Jenner

Chairman of the Board of Management



S. Reiser

Manager Regulatory Affairs & Certification

Winnenden, 01/09/2025

Os signatários atuam em nome e em procuração do Conselho de Administração.
Alfred Kärcher SE & Co. KG
Alfred-Kärcher-Str. 28 - 40
71364 Winnenden (Alemanha)
Tel.: +49 7195 14-0
Fax: +49 7195 14-2212

Inhoud

Algemene instructies.....	51
Gevarenniveaus	51
Veiligheidsinstructies.....	51
Reglementair gebruik.....	55
Milieubescherming	55
Toebehoren en reserveonderdelen.....	55
Leveringsomvang	55
Veiligheidsinrichtingen	55
Symbolen op het apparaat.....	55
Beschrijving apparaat.....	56
Inbedrijfstelling	56
Bediening	56
Vervoer.....	57
Opslag.....	57
Verzorging en onderhoud.....	57
Hulp bij storingen	58
Garantie	58
Technische gegevens	58
Vibratie- en geluidswaarde.....	58
EU-conformiteitsverklaring.....	59

Algemene instructies



Lees voor het eerste gebruik van het toestel deze veiligheidsaanwijzingen, deze originele gebruiksaanwijzing, de bij het accupack geleverde veiligheidsaanwijzingen en de meegeleverde veiligheidsinstructies accupack / standaard oplader.

Houd u hieraan. Bewaar de documentatie voor later gebruik of voor de volgende eigenaar.

Naast de instructies in de gebruiksaanwijzing moet u ook de algemene wettelijke veiligheidsvoorschriften en de voorschriften inzake ongevallenpreventie in acht nemen.

Gevarenniveaus

⚠ GEVAAR

- Aanwijzing voor direct dreigend gevaar dat tot zware of dodelijke verwondingen leidt.

⚠ WAARSCHUWING

- Aanwijzing voor een mogelijk gevaarlijke situatie die tot zware of dodelijke verwondingen kan leiden.

⚠ VOORZICHTIG

- Aanwijzing voor een mogelijk gevaarlijke situatie die tot lichte verwondingen kan leiden.

LET OP

- Aanwijzing voor een mogelijk gevaarlijke situatie die tot materiële schade kan leiden.

Veiligheidsinstructies

U moet bij de werkzaamheden met heggenscharen bijzondere veiligheidsmaatregelen en gedragsregels in acht nemen, omdat bij werkzaamheden met heggenscharen letselrisico bestaat.

Naast deze veiligheidsaanwijzingen moeten ook de landspecifieke veiligheids- en opleidingsvoorschriften, bijv. van overheden, beroepsverenigingen of sociale ziekenfondsen, in acht genomen worden. Het gebruik van het apparaat kan door plaatselijke verordeningen in de tijd begrensd zijn (dag of jaar). Neem de plaatselijke voorschriften in acht.

⚠ WAARSCHUWING

- Lees alle veiligheids waarschuwingen, instructies, illustraties en specificaties die bij deze machine worden geleverd.

Het niet opvolgen van alle onderstaande instructies kan leiden tot elektrische schokken, brand en/of ernstig letsel. Bewaar alle waarschuwingen en instructies voor later gebruik.

De term "machine" in de waarschuwingen verwijst naar uw machine die op netstroom werkt (met snoer) of uw machine die op accu werkt (zonder snoer).

- 1 Veiligheid op de werkplek
 - a Houd de werkplek schoon en goed verlicht. Onoverzichtelijke of donkere gedeeltes vormen een aanleiding tot ongelukken.
 - b Gebruik de machines niet in een explosieve omgeving, zoals in de aanwezigheid van brandbare vloeistoffen, gassen of stof. Machines veroorzaken vonken die het stof of de dampen kunnen doen ontbranden.
 - c Houd kinderen en omstanders uit de buurt wanneer u met een machine werkt. Een afleiding kan ertoe leiden dat u de controle verliest.
- 2 Elektrische veiligheid
 - a Machinestekkers moeten bij het stopcontact passen. Wijzig nooit iets aan de stekker. Gebruik geen adapterstekkers bij het aansluiten van machines met aarding. Ongewijzigde stekkers en passende stopcontacten verminderen het risico op elektrische schokken.
 - b Vermijd lichaamscontact met gearde oppervlakken, zoals buisleidingen, radiatoren, fornuizen en koelkasten. Er is een verhoogd risico op elektrische schokken als uw lichaam geaard is.
 - c Stel machines niet bloot aan regen of natte omstandigheden. Als er water in een machine komt, neemt het risico van een elektrische schok toe.
 - d Misbruik het snoer niet. Gebruik het snoer nooit om de machine te dragen, te trekken of los te koppelen. Houd het snoer uit de buurt van hitte, olie, scherpe randen of bewegende delen. Beschadigde of verstrikte snoeren verhogen het risico op een elektrische schok.
 - e Als u een machine buitenshuis gebruikt, gebruik dan een verlengsnoer dat geschikt is voor gebruik buitenshuis. Gebruik van een kabel die geschikt is voor gebruik buitenshuis vermindert het risico van elektrische schokken.
 - f Als het gebruik van een machine in een vochtige omgeving onvermijdelijk is, gebruik dan een met aardlekschakelaar (RCD) beveiligde voeding. Het gebruik van een aardlekschakelaar vermindert het risico van elektrische schokken.
- 3 Persoonlijke veiligheid
 - a Blijf alert, let op wat u doet en gebruik uw gezond verstand wanneer u een machine bedient. Gebruik geen machine als u moe bent of onder invloed van drugs, alcohol of medicijnen. Een moment van onoplettendheid tijdens het gebruik van machines kan leiden tot ernstig persoonlijk letsel.
 - b Gebruik persoonlijke beschermingsmiddelen. Draag altijd oogbescherming. Bescher-

mende uitrusting, zoals een stofmasker, antislip veiligheidschoenen, een helm of gehoorbescherming, die onder de juiste omstandigheden worden gebruikt, verminderen het risico op verwondingen.

- c Voorkom onbedoeld starten. Controleer of de schakelaar uitgeschakeld is, voordat u de machine op de stroomvoorziening en/of de accu aansluit, optilt of draagt. Het dragen van machines met uw vinger op de schakelaar of het inschakelen van machines met de schakelaar aan kan gemakkelijk ongelukken veroorzaken.
 - d Verwijder een eventuele stelsleutel of moersleutel voordat u de machine inschakelt. Een moersleutel of een sleutel die aan een draaiend deel van de machine is bevestigd, kan leiden tot persoonlijk letsel.
 - e Vermijd een ongemakkelijke lichaamshouding. Zorg ervoor dat u altijd stabiel en in evenwicht staat. Hierdoor kan de machine in onverwachte situaties beter onder controle worden gehouden.
 - f Draag geschikte kleding. Draag geen loszittende kleding of sieraden. Houd uw haar en kleding uit de buurt van bewegende onderdelen. Loszittende kleren, sieraden of lang haar kunnen in bewegende delen verstrikt raken.
 - g Als er stofafzuig- en opvanginrichtingen gemonteerd kunnen worden, controleer dan of ze aangesloten zijn en juist gebruikt worden. Het gebruik van stofopvang kan stofgerelateerde gevaren verminderen.
 - h Laat uw vertrouwen niet op de frequente gebruik van machines u niet zelfgenoegzaam maken, waardoor u de veiligheidsvoorschriften voor machines uit het oog verliest. Onzorgvuldig handelen kan in een fractie van een seconde tot ernstig letsel leiden.
- 4 Machinegebruik en -onderhoud
 - a Forceer de machine niet. Gebruik de juiste machine voor uw toepassing. Met de juiste machine werkt u beter en veiliger voor de snelheid waarvoor het is ontworpen.
 - b Gebruik de machine niet als de schakelaar niet in- en uitgeschakeld kan worden. Een machine die niet met de schakelaar kan worden bediend, is gevaarlijk en moet worden gerepareerd.
 - c Haal de stekker uit het stopcontact en/of verwijder indien mogelijk het accupack uit de machine voordat u instellingen uitvoert, toebehoren verwisselt of de machine opbergt. Deze preventieve veiligheidsmaatregelen verminderen het risico van onbedoeld starten van de machine.
 - d Bewaar machines die niet in gebruik zijn buiten het bereik van kinderen en laat ze niet bedienen door personen die niet vertrouwd zijn met de machine of deze instructies. Machines zijn gevaarlijk in de handen van ongetrainde gebruikers.
 - e Onderhoud van machines en accessoires. Controleer op foute uitlijning of vastgelopen bewegende delen, breuk van onderdelen en elke andere omstandigheid die de werking van de machine kan beïnvloeden. Als de machine beschadigd is, laat die dan repareren voordat u de machine gebruikt. Veel ongeluk-

ken worden veroorzaakt door slecht onderhouden machines.

- f **Houd snijmachines scherp en schoon.** Goed onderhouden snijmachines met scherpe snijkanten zullen minder snel vastlopen en kunnen beter onder controle gehouden worden.
- g **Gebruik de machine, accessoires en machine-onderdelen e.d. volgens deze instructies, rekening houdend met de werkomstandigheden en de uit te voeren werkzaamheden.** Gebruik van de machine voor andere dan de bedoelde werkzaamheden kan leiden tot een gevaarlijke situatie.
- h **Houd handgrepen en grijpvlakken droog, schoon en vrij van olie en vet.** Gladde handgrepen en grijpvlakken maken het onmogelijk de machine in onverwachte situaties veilig te hanteren en onder controle te houden.
- 5 **Gebruik van de batterij en onderhoud**
 - a **Laad het apparaat alleen op met het door de fabrikant gespecificeerde oplaadapparaat.** Een oplaadapparaat dat geschikt is voor een bepaald type accu kan brandgevaarlijk worden bij gebruik met een ander type accu.
 - b **Gebruik machines alleen met speciaal daarvoor ontworpen accupacks.** Het gebruik van andere accupacks kan gevaar voor letsel en brand opleveren.
 - c **Wanneer het accupack niet in gebruik is, houd het dan uit de buurt van andere metalen voorwerpen zoals paperclips, munten, sleutels, spijkers, schroeven of andere kleine metalen voorwerpen die een verbinding van één aansluiting naar de andere kunnen maken.** Kortsluiting van de accucontacten kan brandwonden of brand tot gevolg hebben.
 - d **In ongunstige omstandigheden kan er vloeistof uit de accu lekken.** Vermijd contact hiermee. Bij ongewild contact, spoelen met water. Als vloeistof in de ogen komt, bovendien medische hulp inroepen. Vloeistoffen die uit de accu lekken, kunnen irritatie of brandwonden veroorzaken.
 - e **Gebruik geen accupack of machine die beschadigd of gewijzigd is.** Beschadigde of gewijzigde accu's kunnen onvoorspelbaar gedrag vertonen met brand, explosie of kans op letsel tot gevolg.
 - f **Stel een accupack of machine niet bloot aan vuur of een te hoge temperatuur.** Blootstelling aan vuur of temperatuur boven 130 °C kan explosie veroorzaken.
 - g **Volg alle oplaadinstructies en laad het accupack of de machine niet op buiten het in de instructies aangegeven temperatuurbereik.** Door onjuist opladen of opladen bij temperaturen buiten het gespecificeerde bereik kan de accu beschadigd raken en kan het risico op brand toenemen.
- 6 **Service**
 - a **Laat uw machine onderhouden door een gekwalificeerde reparateur die uitsluitend identieke vervangingsonderdelen gebruikt.** Zo blijft de veiligheid van de machine gewaarborgd.
 - b **Voer nooit onderhoud uit op beschadigde accupacks.** Onderhoud aan accupacks mag alleen worden uitgevoerd door de fabrikant of door geautoriseerde dienstverleners.

Veiligheidswaarschuwingen voor heggenscharen

- 1 **Houd alle lichaamsdelen uit de buurt van het mes. Verwijder geen gesneden materiaal en houd het te snijden materiaal niet vast wanneer de messen bewegen.** De bladen blijven bewegen nadat de schakelaar is uitgeschakeld. Een moment van onoplettendheid tijdens het bedienen van de heggenschaar kan leiden tot ernstig persoonlijk letsel.
- 2 **Draag de heggenschaar aan de handgreep met stilstaand mes en zorg ervoor dat je geen enkele stroomschakelaar bedient.** Het correct dragen van de heggenschaar vermindert het risico van onbedoeld starten en daaruit voortvloeiend persoonlijk letsel door de messen.
- 3 **Gebruik bij het vervoeren of opbergen van de heggenschaar altijd de mesafdekking.** Een correct gebruik van de heggenschaar vermindert het risico van persoonlijk letsel door de messen.
- 4 **Wanneer u vastgelopen materiaal verwijderd of het apparaat onderhoudt, moet u ervoor zorgen dat alle stroomschakelaars zijn uitgeschakeld en dat het accupack is verwijderd of losgekoppeld.** Onverwachte bediening van de heggenschaar tijdens het opruimen van vastgelopen materiaal of onderhoud kan leiden tot ernstig persoonlijk letsel.
- 5 **Houd de heggenschaar alleen bij geïsoleerde grijpvlakken vast, omdat het mes in contact kan komen met verborgen bedrading.** Bladen die in contact komen met een "onder spanning staande" draad kunnen blootliggende metalen delen van de heggenschaar "onder spanning" zetten en de gebruiker een elektrische schok geven.
- 6 **Houd alle netsnoeren en kabels uit de buurt van het snijgebied.** Netsnoeren of kabels kunnen verborgen zijn in heggen of struiken en kunnen per ongeluk door het mes worden doorgesneden.
- 7 **Gebruik de heggenschaar niet bij slechte weersomstandigheden, vooral wanneer er kans is op blikseminslag.** Zo vermindert u het risico door de bliksem te worden getroffen.

Veilig gebruik

⚠ GEVAAR

- Gebruik het apparaat nooit, als personen, in het bijzonder kinderen of dieren, zich binnen een straal van 15 m bevinden, omdat er gevaar bestaat dat voorwerpen door het snijmes worden weggeslingerd.
- Ernstig letsel, als van het snijmes voorwerpen worden geslingerd of draden of snoeren in het snijwerktuig verstrikt raken. Controleer het werkbereik voor gebruik grondig op voorwerpen zoals stenen, stokken, metaal, draden, botten of speelgoed en verwijder dit.

⚠ WAARSCHUWING

- Kinderen en jongeren mogen het apparaat niet gebruiken.
- Dit apparaat mag niet worden gebruikt door personen met een fysieke, sensorische of verstandelijke beperking of een gebrek aan ervaring en/of kennis.
- Houd kinderen en andere personen buiten het werkbereik als het apparaat gebruikt.
- Een ongehinderd zicht op het werkbereik helpt bij het herkennen van eventuele gevaren. Gebruik het apparaat alleen bij goede verlichting.

- Gebruik het apparaat niet in de buurt van palen, hekken, gebouwen of beweeglijke voorwerpen.
- Schakel de motor uit, verwijder de accupack en zorg ervoor dat alle beweeglijke delen volledig stilstaan:
- Alvorens de werkpositie van de snij-inrichting in te stellen.
- Alvorens het apparaat te reinigen of eraan te werken.
- Het apparaat zonder toezicht achterlaten.
- Alvorens toebehorendelen te vervangen.
- Snij- en inklemegevaar. Vermijd contact met snijgereedschap. Grijp niet met handen en vingers tussen het snijgereedschap of in posities waarin ze kunnen worden afgesneden of ingeklemd.
- Gevaar voor letsel. Voer geen wijzigingen aan het apparaat uit.
- Zorg ervoor dat alle veiligheidsinrichtingen, beschermingen en grepen correct en veilig bevestigd zijn.

⚠ VOORZICHTIG

- Draag een veiligheidsbril en een gehoorbescherming.
- Gehoorbescherming uw vermogen om waarschuwingstonen te horen beperken. Let daarom op mogelijke gevaren in de buurt en in het werkgebied.
- Draag bij werkzaamheden in bereiken waar het gevaar voor vallen vallende voorwerpen bestaat een hoofdbescherming.
- Letselgevaar bij scherpe snijwerktuigen. Draag bij werkzaamheden met het snijwerktuig antislip en slijt-vaste veiligheidshandschoenen.
- Letselgevaar, als losszittende kleding, haren of sieraden door beweeglijke delen van het apparaat wordt gegrepen. Houd kleding en sieraden uit de buurt van beweeglijke delen van de machine. Bind lange haren samen.
- U mag het apparaat niet gebruiken wanneer u onder invloed staat van medicijnen of drugs. Uw reactievermogen is daardoor beperkt. Gebruik het apparaat alleen als u uitgerust en gezond bent.
- Gebruik het apparaat niet bij ongebruikelijke trillingen of ongebruikelijke geluiden.
- Controleer het apparaat vóór aanvang van de werkzaamheden op beschadiging en zorg ervoor dat de schroeven aan het mes goed vastgedraaid zijn.
- Gebruik het apparaat niet, als het eerder gevallen is, ertegen gestoten is of als het zichtbaar beschadigd is. Laat het apparaat correct repareren, alvorens het apparaat weer in gebruik te nemen.
- Gebruik het apparaat niet op ladders of instabiele ondergronden.
- Controleer voor elk gebruik van het apparaat of het snijwerktuig geen contact kan maken met andere voorwerpen.
- Gevaar voor letsel door vrijliggende messen. Breng de mesbescherming aan, als het apparaat niet wordt gebruikt. Ook tijdens korte werkpauses.

LET OP

- Beweeg het apparaat niet met geweld door dicht begroeide heggen. Hierdoor kunnen de snijwerktuigen blokkeren en langzamer worden. Reduceer de werksnelheid als de snijwerktuigen blokkeren.
- Snij geen takken die te groot zijn om tussen de snijbladen te passen. Gebruik een hand- of takkenzaag zonder motor om grotere takken af te zagen.
- Gebruik het apparaat alleen bij temperaturen tussen -0 °C en 40 °C.

- Bewaar de accu op een plaats waar de temperatuur tussen 0 °C en 40 °C is.

Aanvullende veiligheidsinstructies over de accu

- Om het risico van brand, letsel en productschade door kortsluiting te beperken, mag u het apparaat, de accu of de oplader nooit in vloeistof onderdompelen of er vloeistof in laten lopen. Corrosieve of geleidelijke vloeistoffen zoals zeewater, bepaalde industriële chemicaliën, bleekmiddelen of producten die bleekmiddelen bevatten, enz. kunnen kortsluiting veroorzaken.
- Laad de accu op een plaats op met een omgevings-temperatuur tussen 10 °C en 38 °C.
 - Bewaar de accu op een plaats waar de omgevings-temperatuur tussen 0 °C en 40 °C is.
 - Gebruik de accu op een plaats waar de omgevings-temperatuur tussen 0 °C en 40 °C is.

Veilig onderhoud en veilige verzorging

⚠ **WAARSCHUWING** • Schakel de motor uit, verwijder de accupack en zorg ervoor dat alle beweeglijke delen volledig stilstaan:

- Voor reiniging en onderhoud van het apparaat.
- Alvorens toebehorendelen te vervangen.
- Letselgevaar door scherpe snijwerktuigen. Voer het verwijderen of aanbrengen van de mesbescherming, het reinigen en het oliën van het apparaat bijzonder voorzichtig uit. • Zorg ervoor dat het apparaat in een veilige toestand is door regelmatig te controleren of bouten, moeren en schroeven vast zijn aangedraaid.
- Verwijder afhankelijk van het gebruik het vuil met een harde borstel van de snijwerktuigen, en breng als anti-roestmaatregel een geschikte olie aan, alvorens de mesbescherming weer aan te brengen. De fabrikant adviseert om als antiroestbescherming en om te oliën een spray te gebruiken. Raadpleeg uw klantenservice met betrekking tot een geschikte spray. U kunt de snijwerk-tuigen voor elk gebruik op de beschreven wijze oliën.

⚠ **VOORZICHTIG** • Gebruik alleen toebehoren en reserveonderdelen die worden aanbevolen door de fabrikant. Origineel toebehoren en originele reserveonderdelen garanderen een veilige en storingsvrije werking van het apparaat.

LET OP • Reinig het product na elk gebruik met een zachte, droge doek.

Instructie • Service- en onderhoudswerkzaamheden mogen alleen door dienovereenkomstig gekwalificeerd personeel worden uitgevoerd. Wij adviseren om het product ter reparatie naar een geautoriseerd servicecentrum op te sturen. • U mag alleen de in deze gebruiksaanwijzing beschreven instellingen en reparaties uitvoeren. Raadpleeg uw geautoriseerde klantenservice voor verdergaande reparaties.

Veilig transport en veilige opslag

⚠ **WAARSCHUWING** • Schakel het apparaat uit, laat het afkoelen en verwijder de accupack, alvorens het op te slaan of te transporteren.

⚠ **VOORZICHTIG** • Ter voorkoming van ongevallen en letsel mag het apparaat alleen worden getransporteerd en opgeslagen als de mesbescherming is geïnstalleerd. • Letselgevaar en beschadiging van het apparaat. Beveilig het apparaat tijdens transport tegen bewegen of vallen.

LET OP • Verwijder alle vreemde delen van het apparaat alvorens het te transporteren of op te slaan.

• Bewaar het apparaat op een droge en goed geventileerde plaats, ontoegankelijk voor kinderen. Houd het apparaat uit de buurt van corroderende stoffen, zoals tuinchemicaliën. • Het apparaat mag niet buiten worden bewaard.

Restrisico's

⚠ WAARSCHUWING

- Ook als het apparaat zoals voorgeschreven wordt gebruikt, blijven restrisico's voorhanden. De volgende gevaren kunnen door gebruik van het apparaat ontstaan:
 - Ernstig letsel door contact met de snijwerktuigen. Houd het snijgereedschap uit de buurt van uw lichaam en lager dan heuphoogte. Gebruik de mesbescherming, als u het apparaat niet gebruikt, ook bij korte werkpauses.
 - Trillingen kunnen tot letsel leiden. Gebruik voor alle werkzaamheden steeds het juiste gereedschap, gebruik de hiervoor bedoelde grepen en begrens de arbeidstijd en de duur van blootstelling.
 - Lawaai kan leiden tot gehoorschade. Draag een gehoorbescherming en begrens de belasting.
 - Letsel door weggeslingerde voorwerpen.

Reduceren van risico's

⚠ VOORZICHTIG

- Langdurig gebruik van het apparaat kan door trillingen tot doorbloedingsstoringen in de handen leiden. Een algemeen geldende duur voor het gebruik kan niet worden vastgelegd, omdat deze van meerdere invloedsfactoren afhangt:
 - Persoonlijke aanleg voor slechte doorbloeding (vaak koude vingers, tinteling in de vingers)
 - Lage omgevingstemperatuur. Draag warme handschoenen om uw handen te beschermen.
 - Belemmering van de doorbloeding door stevig vastpakken.
 - Ononderbroken gebruik is schadelijker dan door pauzes onderbroken gebruik.
- Bij regelmatig, langdurig gebruik van het apparaat en bij herhaaldelijk optreden van symptomen, zoals tinteling in de vingers, koude vingers, dient u contact op te nemen met een arts.

Reglementair gebruik

⚠ GEVAAR

Niet-reglementair gebruik

Levensgevaar door snijwonden

Gebruik het apparaat alleen volgens de voorschriften.

- De heggenschaar is alleen voor privégebruik bedoeld.
- De heggenschaar is geschikt voor werkzaamheden buiten.
- Uit veiligheidsredenen moet de heggenschaar steeds met beide handen veilig worden vastgehouden.
- De heggenschaar is alleen voor het snoeien van planten, bijvoorbeeld heggen en struiken, bedoeld.
- Gebruik de heggenschaar niet in een natte omgeving of als het regent.
- De heggenschaar alleen in een goed verlichte omgeving gebruiken.

- Het ombouwen en niet door de fabrikant goedgekeurde wijzigingen zijn uit veiligheidsredenen niet toegestaan.

Elk ander gebruik, zoals het snijden van gras, bomen of takken, is niet toegestaan. Voor risico's die ontstaan door gebruik dat niet is toegestaan is de gebruiker verantwoordelijk.

Milieubescherming



De verpakkingsmaterialen zijn herbruikbaar. Verwijder verpakkingen op een milieuvriendelijke manier.



Elektrische en elektronische apparaten bevatten waardevolle recyclebare materialen en vaak bestanddelen zoals batterijen, accu's of olie, die bij onjuiste omgang of verkeerd afvalverwijdering een potentieel gevaar voor de gezondheid van de mens en voor het milieu kunnen vormen. Voor een correcte werking van het apparaat zijn deze bestanddelen echter noodzakelijk. Voer apparaten met dit symbool niet samen met het huisvuil af.

Instructies betreffende ingrediënten (REACH)

Actuele informatie over ingrediënten vindt u op:

www.kaercher.de/REACH

Toebehoren en reserveonderdelen

Gebruik alleen origineel toebehoren en originele reserveonderdelen. Deze garanderen een veilige en storingsvrije werking van het apparaat.

Informatie over toebehoren en reserveonderdelen vindt u onder www.kaercher.com.

Leveringsomvang

De leveringsomvang van het apparaat is op de verpakking afgebeeld. Controleer de inhoud bij het uitpakken op volledigheid. Bij ontbrekend toebehoren of bij transportschade neemt u contact op met uw distributeur.

Veiligheidsinrichtingen

⚠ VOORZICHTIG

Gevaar van letsels wegens ontbrekende of gewijzigde veiligheidsinrichtingen!

Veiligheidsinrichtingen zijn er om u te beschermen. Veiligheidsinrichtingen mogen niet worden omzeild, verwijderd of buiten werking worden gesteld.

Ontgrendelingsknop

De ontgrendelingsknop apparaatschakelaar maakt de tweehandenbediening mogelijk. Het elektrische circuit wordt alleen gesloten door op de ontgrendelknop te drukken, waardoor wordt voorkomen dat de heggenschaar onbedoeld start.

Mesbescherming

De mesbescherming vormt een belangrijk onderdeel van de veiligheidsinrichtingen van de heggenschaar. Een beschadigde mesbescherming mag niet meer worden gebruikt en moet onmiddellijk worden vervangen.

Symbolen op het apparaat



Algemeen waarschuwinsteken

	Lees voor de inbedrijfstelling de gebruiksaanwijzing en alle veiligheidsinstructies.
	Draag bij werkzaamheden met het apparaat een geschikte oog- en gehoorbescherming.
	Gevaar voor letsel. Het scherpe snijwerktuig niet aanraken.
	Draag bij werkzaamheden met het apparaat antislip en slijtvaste handschoenen.
 	Gevaar door weggeslingerde voorwerpen. Houd toeschouwers, in het in het bijzonder kinderen en huisdieren, minstens 15 m weg van het werkbereik.
	Stel het apparaat niet bloot aan regen of vocht.
	Houd het apparaat steeds met twee handen vast.
	De op het etiket aangegeven geluids-drukkniveau bedraagt 92.

Beschrijving apparaat

In deze gebruiksaanwijzing wordt de maximale uitrusting beschreven. Afhankelijk van het model zijn er verschillen in de leveringsomvang (zie verpakking).

Afbeelding zie pagina's met afbeeldingen
Afbeelding A

- ① Mes
- ② Handbescherming
- ③ Handgreep, voorzijde
- ④ Ontgrendelingsknop apparaatschakelaar
- ⑤ Apparaatschakelaar
- ⑥ Houder accupack
- ⑦ Typeplaatje
- ⑧ Handgreep, achterzijde
- ⑨ Ontgrendelingsknop accupack
- ⑩ Mesbescherming
- ⑪ *Snellader Battery Power 18V
- ⑫ *Accupack Battery Power 18V

* optioneel

Accupack

Het apparaat kan met een Kärcher 18 V Battery Power accupack worden gebruikt.

Inbedrijfstelling

⚠ WAARSCHUWING

Ongecontroleerd starten

Levensgevaar door snijwonden

Neem bij alle voorbereidende maatregelen de accu uit het apparaat.

Accu plaatsen

LET OP

Vervuilde contacten

Schade aan apparaat en accu

Controleer de accuopname en de contacten voor het plaatsen op verontreiniging en reinig ze, indien nodig.

Instructie

Gebruik alleen volledig opgeladen accu's.

Afbeelding B

1. Accu in de opname schuiven tot deze hoorbaar ver-grendelt.

Bediening

Personen die de heggenschaar voor het eerst gebruiken wordt aangeraden voor aanvang van de werkzaamheden zich door een ervaren persoon te laten instrueren en de omgang en technieken te oefenen.

Algemene bediening

1. Het snijgoed op vreemde deeltjes zoals papier, folies of draden controleren en deze eventueel verwijderen.
 2. De mesbescherming verwijderen.
- Afbeelding C**
3. De heggenschaar met beide handen vasthouden.

Apparaat inschakelen

1. De ontgrendelingsknop apparaatschakelaar indrukken en ingedrukt houden.
- Afbeelding D**
2. Houd de apparaatschakelaar ingedrukt. Het apparaat start.
 3. De apparaatschakelaar loslaten. Het apparaat stopt.

Werktechnieken

Instructie

Een richtsnoer helpt u bij het maken van een gelijkmatige snede.

1. Apparaat inschakelen en naar de te snoeien haag bewegen.
2. Bladeren en dunne takken met een heen-en-weer-gaande beweging snoeien.

Afbeelding E

3. Bij dikkere takken een zaagbeweging maken, maar niet in de plant steken.
4. Bosjes en heggen van onderen naar boven snoeien.
5. Bij het snoeien van de punten lange zwenkbewegingen maken en het mes daarbij licht kantelen.
6. Voor het snoeien van lage planten, zoals bodembe-dekkers, het mes horizontaal houden.

Accupack verwijderen

Instructie

Verwijder bij langdurige werkonderbrekingen de accupack uit het apparaat en bescherm hem tegen onbevoegd gebruik.

1. De ontgrendelingsknop accupack indrukken om de accupack te ontgrendelen.

Afbeelding F

2. De accupack uit het apparaat nemen.

Vervoer

⚠ VOORZICHTIG

Niet in acht nemen van het gewicht

Gevaar voor letsel en beschadiging

Houd bij het vervoer rekening met het gewicht van het apparaat.

⚠ VOORZICHTIG

Ongecontroleerd starten

Letsel door snijden

Neem de accu vóór het transport uit het apparaat.

Transporteer de heggenschaar alleen met aangebrachte mesbescherming.

Opslag

⚠ VOORZICHTIG

Niet in acht nemen van het gewicht

Gevaar voor letsel en beschadiging

Houd bij de opslag rekening met het gewicht van het apparaat.

⚠ VOORZICHTIG

Ongecontroleerd starten

Snijwonden

Neem de accu vóór het opslaan uit het apparaat.

Bewaar de heggenschaar alleen met aangebrachte mesbescherming.

Instructie

Het apparaat mag alleen in binnenruimtes worden opgeslagen.

Het apparaat kan worden opgehangen aan een schroef of spijker met behulp van het ophangoog.

Afbeelding G

Verzorging en onderhoud

⚠ VOORZICHTIG

Ongecontroleerd starten

Letsel door snijden

Neem voor alle werkzaamheden aan het apparaat de accu uit het apparaat.

⚠ VOORZICHTIG

Letselgevaar door scherpe messen

Draag bij alle werkzaamheden aan het apparaat een veiligheidsbril en veiligheidshandschoenen.

Reiniging van het apparaat

LET OP

Onjuiste reiniging

Schade aan het apparaat

Reinig het apparaat met een vochtige doek.

Gebruik geen oplosmiddelhoudende reinigingsmiddelen.

Dompel het apparaat niet onder in water.

Reinig het apparaat niet met een slang of een hogedrukstraal.

Afbeelding H

1. Het apparaat laten afkoelen.
2. Met een borstel de plantenresten en het vuil van het mes en de motorbehuizing verwijderen.
3. De ventilatiesleuven van het apparaat met een borstel reinigen.

Schroefsluiting mes controleren

⚠ VOORZICHTIG

Losgemaakte schroefverbinding

Snijletsel door ongecontroleerde bewegingen van het mes

Controleer regelmatig de correcte bevestiging van de schroefverbinding van het mes.

Afbeelding I

1. De schroeven/moeren op vaste bevestiging controleren.
2. Loszittende schroeven/moeren vastdraaien.

Inoliën van de mestanden

Om de kwaliteit van de messen en optimale snijresultaten te behouden, brengt u na elk gebruik een beetje spuitolie of dunne machineolie aan op de messen.

Instructie

Verwijder het hars van de messen, bijv. met Kärcher universele vlekverwijderaer RM 769.

Afbeelding J

1. Het apparaat reinigen (zie *Reiniging van het apparaat*).
2. Plaats het apparaat op een horizontaal, vlak en oliebestendige ondergrond.
3. Breng een dun laagje olie aan op de bovenkant van de messen.
4. Breng de mesbescherming aan.
5. Reinig de ondergrond en voer de olieresten op een milieuvriendelijke manier en in overeenstemming met de plaatselijke voorschriften af.

Slijpen van de mestanden

Instructie

Verwijder bij het slijpen zo weinig materiaal als mogelijk, en behoud de oorspronkelijke hoek van de bladrand.

⚠ VOORZICHTIG

Scherpe messen

Letsel door snijden

Draag bij het slijpen van de mestanden geschikte veiligheidshandschoenen.

1. Het mes in een bankschroef klemmen.
2. De vrijliggende zijde van de bladranden met een vijl slijpen.
3. Het mes voorzichtig met de hand verder schuiven tot de niet geslepen bladranden toegankelijk worden.
4. De vrijliggende kant van alle mestanden met een vijl slijpen.

Hulp bij storingen

Storingen hebben vaak oorzaken die eenvoudig met behulp van het volgende overzicht kunnen worden verholpen. Neem bij twijfel of storingen die hier niet worden vermeld contact op met de erkende klantenservice.

Hoe ouder de accupack is, hoe lager de capaciteit ook bij goed onderhoud wordt, zodat ook in volledig opgeladen toestand niet meer de volledige looptijd wordt bereikt. Dit is geen defect.

Fout	Oorzaak	Remedie
Apparaat start niet	Accupack is niet correct geplaatst.	● Accupack in de opname schuiven tot deze vergrendelt.
	Accupack is leeg.	● Accupack opladen.
	Accupack is defect.	● Accupack vervangen.
Apparaat stopt tijdens bedrijf	Mes met snijgoed geblokkeerd.	● Snijgoed uit mes verwijderen.
	De accu is oververhit	● De werkzaamheden onderbreken en wachten tot de accutemperatuur weer in het normale bereik ligt.
	De motor is oververhit	● De werkzaamheden onderbreken en de motor laten afkoelen.

Garantie

In elk land gelden de garantievoorwaarden die door onze verantwoordelijke verkoopmaatschappij zijn uitgegeven. Mogelijke storingen aan uw apparaat verhelpen we binnen de garantieperiode gratis, voor zover een materiaal- of fabricagefout de oorzaak is. Als u gebruik wilt maken van de garantie, neemt u met uw aankoopbon contact op met uw distributeur of de dichtstbijzijnde geautoriseerde klantenservice.

(adres zie achterzijde)

Meer informatie over de garantie (indien beschikbaar) vindt u in het servicegedeelte van uw lokale Kärcher-website onder "Downloads".

Technische gegevens

HGE 2-18		
Gegevens capaciteit apparaat		
Bedrijfsspanning	V	18
Stationair toerental (instelling normaal)	/min	1225
Diameter snijgoed (max.)	mm	18
Vastgestelde waarden conform EN 62841-1, EN 62841-4-2		
Geluidsdrukniveau L_{pA}	dB(A)	81,1
Onzekerheid K_{pA}	dB(A)	3,0
Geluidsvermogensniveau L_{WA} + onzekerheid K_{WA}	dB(A)	92
Hand-arm-trillingwaarde voorste handgreep	m/s^2	1
Hand-arm-trillingwaarde achterste handgreep	m/s^2	2,5
Onzekerheid K	m/s^2	1,5
Afmetingen en gewichten		
Lengte x breedte x hoogte	mm	880 x 195 x 185
Snijmeslengte	mm	450
Gewicht (zonder accupack)	kg	2,3

Technische wijzigingen voorbehouden.

Vibratie- en geluidswaarde

De aangegeven totale vibratiewaarden en de aangegeven geluidsemisiewaarden zijn gemeten volgens een gestandaardiseerde testmethode en kunnen worden gebruikt om het ene werktuig met het andere te vergelijken.

De opgegeven totale vibratiewaarden en de opgegeven geluidsemisiewaarden kunnen ook worden gebruikt voor een voorlopige beoordeling van de blootstelling.

⚠ WAARSCHUWING

Vibraties en geluidsemisies tijdens het feitelijke gebruik van het elektrische gereedschap kunnen afwijken van de opgegeven waarden, afhankelijk van de wijze waarop het apparaat wordt gebruikt en, in het bijzonder, van het soort materiaal dat wordt verwerkt.

Bepaal veiligheidsmaatregelen om de bediener te beschermen op basis van een schatting van de blootstelling onder reële gebruiksomstandigheden (rekening houdend met alle delen van de gebruikscyclus, zoals de tijden dat het werktuig is uitgeschakeld en niet wordt gebruikt, naast de tijd die nodig is om het werktuig in werking te stellen).

Apparaten met een hand-armvibratiewaarde > 2,5 m/s^2 (zie het hoofdstuk Technische gegevens in de gebruiksaanwijzing)

⚠ **VOORZICHTIG** • *Langdurig ononderbroken gebruik van het apparaat kan tot stijfheid leiden.*

- Draag warme handschoenen om uw handen te beschermen.
- Las regelmatige werkpauses in.

EU-conformiteitsverklaring

Hierbij verklaren wij dat het hieronder genoemde product voldoet aan de desbetreffende bepalingen van de vermelde richtlijnen en verordeningen. Bij een niet door ons goedgekeurde wijziging van het product verliest deze verklaring zijn geldigheid. De fabrikant is als enige verantwoordelijk voor de afgifte van deze conformiteitsverklaring.

Product: Heggenschaar
Type: HGE 2-18, HGE 3-18

Richtlijnen en verordeningen

2000/14/EG (+2005/88/EG)
2014/30/EU
2006/42/EG (+2009/127/EG)
2011/65/EU

Toegepaste geharmoniseerde normen

EN IEC 63000: 2018
EN 55014-1: 2017 + A11: 2020
EN 55014-2: 1997 + A1: 2001 + A2: 2008
EN 62841-1: 2015 + A11: 2022
EN 62841-4-2: 2019+A1:2022+A11:2022

Toegepaste conformiteitswaarderingsprocedure

2000/14/EG en gewijzigd door 2005/88/EG: Bijlage V

Geluidsvermogensniveau dB(A)

HGE 2-18:
Gemeten: 89
Gegarandeerd: 92
HGE 3-18:
Gemeten: 90,0
Gegarandeerd: 93

Naam en adres

Gevolmachtigde voor de documentatie:
S. Reiser
Alfred Kärcher SE & Co. KG
Alfred-Kärcher-Str. 28 - 40
71364 Winnenden (Germany)
Tel.: +49 7195 14-0
Fax: +49 7195 14-2212



H. Jenner
Chairman of the Board of Management



S. Reiser
Manager Regulatory Affairs & Certification

Winnenden, 2025/09/01

De ondergetekenden handelen in opdracht en met volmacht van de directie.

Alfred Kärcher SE & Co. KG
Alfred-Kärcher-Str. 28 - 40
71364 Winnenden (Germany)
Tel.: +49 7195 14-0
Fax: +49 7195 14-2212

İçindekiler

Genel uyarılar.....	59
Tehlike kademeleri.....	59
Güvenlik bilgileri.....	59
Amacına uygun kullanım.....	63
Çevre koruma.....	63
Aksesuarlar ve yedek parçalar.....	63
Teslimat kapsamı.....	63
Güvenlik düzeneği.....	63
Cihazdaki simgeler.....	63
Cihaz açıklaması.....	63
İşletime alma.....	64
Kumanda etme.....	64
Taşıma.....	64
Depolama.....	64
Bakım.....	64
Arıza durumunda yardım.....	65
Garanti.....	65
Teknik bilgiler.....	65
Titreşim ve gürültü seviyesi.....	66
AB Uygunluk Beyanı.....	66

Genel uyarılar



Cihazı ilk defa kullanmadan önce bu güvenlik bilgilerini, bu orijinal işletim kılavuzunu, akü paketi ile birlikte teslim edilen güvenlik bilgilerini ve ekteki akü paketi / standart şarj aleti orijinal işletim kılavuzunu okuyun. Bu bilgilere göre hareket edin. Kılavuzları daha sonra tekrar kullanmak ya da cihazın sonraki kullanıcılarına iletmek üzere saklayın. İşletim kılavuzundaki uyarıların yanında yasa koyucunun belirlediği güvenlik ve kaza önleme yönetmeliklerini dikkate almalısınız.

Tehlike kademeleri

⚠ TEHLİKE

• Ağır bedensel yaralanmalar ya da ölüme neden olan direkt bir tehlikeye yönelik uyarı.

⚠ UYARI

• Ağır bedensel yaralanmalar ya da ölüme neden olabilecek olası tehlikeli bir duruma yönelik uyarı.

⚠ TEDBİR

• Hafif yaralanmalara neden olabilecek olası tehlikeli bir duruma yönelik uyarı.

DIKKAT

• Maddi hasarlara neden olabilecek olası tehlikeli bir duruma yönelik uyarı.

Güvenlik bilgileri

Çit budayıcılar ile çalışmalar sırasında yaralanma tehlikesi söz konusu olduğundan çit budayıcılar ile çalışırken özel güvenlik önlemlerine ve davranış kurallarına uymalısınız.

Bu güvenlik bilgilerine ek olarak ülkelere özgü güvenlik ve eğitim yönetmeliklerini (örn. makamlar, meslek sendikaları ya da sosyal fonların) de dikkate almalısınız. Cihazın kullanımını yerel yönetmeliklerle zamansal olarak sınırlandırılmış olabilir (gün saati veya mevsim). Yerel yönetmelikleri dikkate alın.

⚠ UYARI

- **Bu makine ile birlikte verilen tüm güvenlik uyarılarını, talimatları, çizimleri ve teknik özellikleri okuyun.**

Aşağıda listelenen talimatların tümüne uyulmaması elektrik çarpmasına, yangına ve/veya ciddi yaralanmalara neden olabilir. **Tüm uyarıları ve talimatları ilerde başvurmak üzere saklayın.**

Uyarılarda geçen "makine" terimi, elektrikle çalışan (kablolu) veya aküyle çalışan (kablesiz) makinenizi ifade eder.

- 1 Çalışma alanı güvenliği
 - a Çalışma alanını temiz tutun ve iyi aydınlatın. Dağınık veya karanlık alanlar kazalara zemin hazırlar.
 - b Makineleri yanıcı sıvıların, gazların veya tozun bulunduğu yerler gibi patlayıcı ortamlarda çalıştırmayın. Makineler tozu veya dumanı tutuşturabileceği kıvılcımlar oluşturur.
 - c Bir makineyi kullanırken çocukları ve çevredeki kişileri uzak tutun. Dikkat dağınıcılığı unsurlar, kontrolünüzü kaybetmenize neden olabilir.
- 2 Elektriksel güvenlik
 - a Makine fişleri prize uygun olmalıdır. Fişi hiçbir şekilde değiştirmeyin. Topraklanmış makinelerle adaptör fiş kullanmayın. Değiştirilmemiş fişler ve bunlara uygun prizler elektrik çarpması riskini azaltacaktır.
 - b Borular, radyatörler, ocaklar ve buzdolapları gibi topraklanmış yüzeylerle vücut temasından kaçının. Vücudunuz topraklanırsa elektrik çarpması riski artar.
 - c Makineleri yağmura veya ıslak koşullara maruz bırakmayın. Makineye su girmesi elektrik çarpması riskini artırabilir.
 - d Kabloyu amacına aykırı şekilde kullanmayın. Kabloyu asla makineyi taşımak, çekmek veya prizden çıkarmak için kullanmayın. Kabloyu ısıdan, yağdan, keskin kenarlardan veya hareketli parçalardan uzak tutun. Hasarlı veya dolanmış kablolar elektrik çarpması riskini artırır.
 - e Bir makineyi dış mekanda çalıştırırken dış mekanda kullanıma uygun bir uzatma kablosu kullanın. Dış mekanda kullanıma uygun bir kablo kullanılması elektrik çarpması riskini azaltır.
 - f Bir makinenin nemli bir yerde çalıştırılması kaçınılmazsa kaçak akım cihazı (RCD) korumalı bir güç kaynağı kullanın. RCD kullanımı elektrik çarpması riskini azaltır.
- 3 Kişisel güvenlik
 - a Makineyi kullanırken dikkatli olun, ne yaptığınıza dikkat edin ve sağduyulu hareket edin. Yorgunken veya uyuşturucu, alkol ya da ilaç etkisi altındayken bir makineyi kullanmayın. Makineyle çalışırken bir anlık dikkatsizlik, ciddi yaralanmalara neden olabilir.
 - b Kişisel koruyucu ekipman kullanın. Daima koruyucu gözlük kullanın. Koşullara uygun toz maskesi, kaymaz güvenlik ayakkabıları, baret veya kulaklık gibi koruyucu ekipmanlar fiziksel yaralanmaları azaltacaktır.
 - c İstem dışı çalıştırmayı önleyin. Makineyi güç kaynağına ve/veya akü paketine bağlamadan, kaldırmadan ya da taşımadan önce şalterin kapalı konumunda olduğundan emin olun. Makineleri parmağınızı şalterin üzerine koyarak taşı-

mak veya şalteri açık durumda olan makinelere enerji vermek kazalara zemin hazırlar.

- d Makineyi çalıştırmadan önce tüm düz anahtarları veya kurbacağı çıkartın. Makinenin dönen bir parçasına takılı bırakılan bir kurbacağı ve düz anahtar fiziksel yaralanmalara neden olabilir.
 - e Asiri uzanmayın. Her zaman uygun şekilde duruşunuzu ve dengenizi koruyun. Bu, beklenmedik durumlarda makinenin daha iyi kontrol edilmesine imkan sağlar.
 - f Uygun şekilde giyinin. Bol giysiler giymeyin veya takı takmayın. Saçınızı ve giysilerinizi hareketli parçalardan uzak tutun. Bol giysiler, takılar veya uzun saçlar hareketli parçalara takılabilir.
 - g Toz çekme ve toplama tesisatının bağlantısı için cihazlar sağlanmışsa bunların bağlı olduğundan ve uygun şekilde kullanıldığından emin olun. Toz toplamanın kullanılması, tozla ilgili tehlikeleri azaltabilir.
 - h Makinelerin sık kullanımı nedeniyle makineye iyice alışmış olmanın sağladığı güvenin rahat olmanıza ve makine güvenlik prensiplerini göz ardı etmenize neden olmasına izin vermayın. Dikkatsiz bir hareket saniyeden çok daha kısa sürede ciddi yaralanmalara neden olabilir.
- 4 Makinenin kullanımı ve bakımı
 - a Makineyi zorlamayın. Uygulanamaz için doğru makineyi kullanın. Doğru makine, tasarlandığı hızda işi daha iyi ve daha güvenli bir şekilde yapacaktır.
 - b Şalterle açılıp kapanmıyorsa makineyi kullanmayın. Şalterle kontrol edilemeyen makineler tehlikelidir ve onarılmaları gerekir.
 - c Herhangi bir ayarlama yapmadan, aksesuarları değiştirmeden veya makineleri depoya kaldırmadan önce fişi güç kaynağından çıkarın ve/veya çıkarılabiliyorsa akü paketini makineden sökün. Bu tür önleyici güvenlik önlemleri, makinenin yanlışlıkla çalıştırılma riskini azaltır.
 - d Kullanılmayan makineleri çocukların erişemeceği bir yerde saklayın ve makineye veya bu talimatlara aşına olmayan kişilerin makineyi kullanmasına izin vermayın. Makineler, eğitimsiz kullanıcıların elinde tehlikelidir.
 - e Makinelerin ve aksesuarların bakımını yapın. Hareketli parçalarda yanlış hizalanma veya sıkışma durumu olup olmadığını, parçaların kırılıp kırılmadığını ve makinenin çalışmasını etkileyebilecek diğer koşulları kontrol edin. Makine hasarlıysa kullanmadan önce makineyi tamir ettirin. Pek çok kazanın nedeni makinelerin bakımının iyi yapılmamasıdır.
 - f Kesme makinelerini keskin ve temiz tutun. Bakımı düzgün yapılmış, keskin kesici kenarlara sahip kesme makinelerinin sıkışma olasılığı daha düşüktür ve kontrol edilmesi daha kolaydır.
 - g Makineyi, aksesuarlarını ve makine uzarlarını vs., çalışma koşullarını ve yapılacak işi dikkate alarak bu talimatlara uygun şekilde kullanın. Makinenin amaçlanandan farklı işlemler için kullanılması tehlikeli bir duruma neden olabilir.
 - h Tutamakları ve kavrama yüzeylerini yağ ve gresten arındırılmış halde, kuru ve temiz tutun. Kaygan tutamaklar ve kavrama yüzeyleri, beklenmedik durumlarda makinenin güvenli bir

şekilde kullanılmasına ve kontrol edilmesine izin vermez.

- 5 **Akülü makinenin kullanımı ve bakımı**
 - a **Yalnızca üretici tarafından belirtilen şarj aletleriyle şarj edin.** Bir tür akü paketine uygun bir şarj cihazı, başka bir akü paketleriyle birlikte kullanıldığında yangın riski oluşturabilir.
 - b **Makineleri yalnızca özel olarak tasarlanmış akü paketleriyle birlikte kullanın.** Başka akü paketlerinin kullanılması yaralanma ve yangın riski oluşturabilir.
 - c **Akü paketi kullanılmıyorken bir kutup başından diğerine bağlantı sağlayabilecek klips, madeni para, anahtar, çivi, civata veya diğer küçük metal nesnelere uzak tutun.** Akü kutup başları arasında kısa devre yapılması yanıklara veya yangına neden olabilir.
 - d **Uygun olmayan kullanım koşullarında aküden sıvı çıkabilir; bu sıvıyla temastan kaçının.** Yanlışlıkla temas olursa temas bölgesini suyla yıkayın. Sıvı göze temas ederse ayrıca tıbbi yardım alın. Aküden çıkan sıvı tahrişe veya yanıklara neden olabilir.
 - e **Hasar görmüş veya üzerinde değişiklik yapılmış bir akü paketini veya makineyi kullanmayın.** Hasarlı veya değiştirilmiş aküler yangına, patlamaya veya yaralanma riskine neden olan öngörülemeyen davranışlar sergileyebilir.
 - f **Akü paketini veya makineyi ateşe ya da aşırı sıcaklığa maruz bırakmayın.** Bunların ateşe veya 130°C'nin üzerindeki sıcaklığa maruz kalması patlamaya neden olabilir.
 - g **Tüm şarj talimatlarına uyun ve akü paketini ya da makineyi talimatlarda belirtilen sıcaklık aralığı dışında şarj etmeyin.** Bunların yanlış veya belirtilen aralığın dışındaki sıcaklıklarda şarj edilmesi aküye zarar verebilir ve yangın riskini artırabilir.
- 6 **Servis**
 - a **Makinenizin bakımını sadece aynı yedek parçaları kullanan kalifiye bir tamirciye yaptırın.** Bu, makinenin güvenliğini korumasını sağlayacaktır.
 - b **Asla hasarlı akü paketleri üzerinde bakım gerçekleştirilmeyin.** Akü paketlerinin bakımını yalnızca üretici veya yetkili servis sağlayıcılar tarafından gerçekleştirilmelidir.

Çit Budayıcı Güvenlik Uyarıları

- 1 **Vücutun tüm kısımlarını bıçaktan uzak tutun.** Bıçaklar hareket ederken kesilen malzemeyi çıkarmayın veya kesilecek malzemeyi tutmayın. Şalter kapatıldıktan sonra bıçaklar hareket etmeye devam eder. Çit budayıcıyla çalışma sırasında bir anlık dikkatsizlik, ciddi yaralanmalara neden olabilir.
- 2 **Çit budayıcıyı, bıçak durmuş haldeyken ve herhangi bir güç düğmesine basmamaya dikkat ederek ve tutamağından tutarak taşıyın.** Çit budayıcının uygun şekilde taşınması, bıçakların yanlışlıkla devreye girmesi ve bunun sonucunda meydana gelebilecek yaralanma riskini azaltacaktır.
- 3 **Çit budayıcıyı taşınırken veya depolanırken bıçak kılıfı daima takılı olmalıdır.** Çit budayıcının uygun şekilde kullanılması, bıçakların yanlışlıkla devreye girmesi ve yaralanma riskini azaltacaktır.
- 4 **Sıkışan malzemeyi temizlerken veya üniteye bakım yaparken, tüm güç şalterlerinin kapalı olduğundan ve akü paketinin çıkarıldığından veya**

bağlantısının kesildiğinden emin olun. Sıkışan malzemeyi temizlerken veya bakım yaparken çit budayıcının beklenmedik şekilde devreye girmesi ciddi kişisel yaralanmalara neden olabilir.

- 5 **Bıçağı gizli kablolarla temas edebileceğinden çit budayıcıyı yalnızca yalıtılmış tutma yüzeylerinden tutun.** "Gerilim iletin" bir tele temas eden bıçaklar çit budayıcının açtıkları metal parçalarını "gerilimli" hale getirebilir ve operatörün elektrik çarpması yaşamasına neden olabilir.
- 6 **Tüm güç kablolarını ve kabloları kesim yapılan alandan uzak tutun.** Güç kabloları veya kabloları çitler veya çalılar tarafından gizlenmiş olabilir ve yanlışlıkla bıçak tarafından kesilebilir.
- 7 **Çit budayıcıyı kötü hava koşullarında, özellikle de yıldırım tehlikesinin söz konusu olduğu durumlarda kullanmayın.** Bu, yıldırım çarpması riskini azaltır.

Güvenli İşletme

⚠ TEHLİKE

- Cihazın 15 m'lik çevresinde insanların, özellikle çocuk veya hayvanların bulunması halinde cihazı asla kullanmayın, çünkü bıçak tarafından cisimlerin savrulması tehlikesi söz konusudur.
- Bıçak tarafından cisimlerin savrulması veya kesme takımına teline veya ipin dolanması sonucu ağır yaralanmalar söz konusudur. Cihazı kullanmadan önce çalışma alanını dikkatlice taş, sopa, metal, kemik ve oyuncak gibi cisimler olup olmadığına dair kontrol edin ve bu cisimleri uzaklaştırın.

⚠ UYARI

- Cihaz, çocuklar ve gençler tarafından kullanılamaz.
- Bu cihaz, fiziksel, duyuşsal veya zihni sınırlamalara sahip veya tecrübesiz ve/veya bilgilendirilmemiş kişiler tarafından kullanılamaz.
- Cihazı kullanırken çocukları ve diğer kişileri çalışma alanından uzak tutun.
- Olası tehlikeleri görebilmek için çalışma alanını önünüzde herhangi bir engel olmadan görebilmelisiniz. Cihazı sadece iyi bir aydınlatma altında kullanın.
- Cihazı direk, çit, bina veya hareketsiz nesnelere yakınlarında kullanmayın.
- Aşağıdaki durumlarda motoru kapatın, akü paketini çıkartın ve tüm hareketli parçaların tamamen durduğundan emin olun:
 - Kesme düzeneğinin çalışma konumunu ayarlamadan önce.
 - Cihazı temizlemeden veya bir blokajı kaldırmadan önce.
 - Cihazı gözetimsiz bırakacağınız zaman.
 - Aksesuar parçalarını değiştirmeden önce.
 - Kesilme ve ezilme tehlikesi. Kesici aletler ile temasından kaçının. Ellerinizi ve parmaklarınızı kesici aletlerin arasında veya kesilebilecekleri ya da ezilebilecekleri bir konuma sokmayın.
 - Yaralanma tehlikesi. Cihazda değişiklik yapmayın.
 - Tüm koruyucu tertibatların, saptırma elemanlarının ve tutamağın kurallara uygun ve güvenli şekilde sabitlendiğinden emin olun.

⚠ TEDBİR

- Tam kapan koruyucu gözlük ve koruyucu kulaklık takın.
- Koruyucu kulaklık, uyarı seslerini duurma kabiliyetinizi kısıtlayabilir, bu nedenle çalışma alanında ve çalışma alanının yakınlarında olası tehlikelere dikkat edin.

- Yukarıdan cisimlerin düşme tehlikesinin olduğu alanlarda çalışırken kask takın.
- Keskin kesici aletlerde yaralanma tehlikesi. Kesici aletle çalışırken kaymaz ve dayanıklı koruyucu eldiven takın.
- Sıkı oturmeyen giysiler, saçlar veya takılar, cihazın hareketli parçaları tarafından kapıldığında yaralanma tehlikesi söz konusudur. Giysi ve takıları, makinenin hareketli parçalarından uzak tutun. Uzun saçları toplayın.
- Tepki kabiliyetinizi etkileyen ilaç veya uyuşturucu etkisi altında cihazı çalıştırmazın izni değildir. Cihazı sadece dinlenmiş ve sağlıklı durumdayken çalıştırın.
- Sıra dışı titreşimler varsa veya sıra dışı sesler çıkarıyorsa cihazı kullanmayın.
- Cihazı kullanmadan önce hasar olup olmadığına dair kontrol edin ve bıçaktaki vidaların sıkı olduğundan emin olun.
- Cihaz önceden düştüyse, bir darbeye maruz kaldıysa veya cihazda gözle görülmür hasarlar varsa, cihazı kullanmayın. Cihazı tekrar işleme almadan önce hasarları kurallara uygun şekilde onarılmasını sağlayın.
- Merdivenler veya sağlam olmayan zeminler üzerinde cihazı kullanmayın.
- Cihazı başlatmadan önce kesici aletlerin hiçbir şeyle temas edemediğinden emin olun.
- Açıkta duran bıçaklar nedeniyle yaralanma tehlikesi söz konusudur. Kısa çalışma araları da olsa, cihazı kullanmadığınızda bıçak korumasını takın.

DIKKAT

- Cihazı yoğun çalılırların olduğu bölgelerde zorla hareket ettirmeyin. Bunun sonucunda kesici aletler bloke edilebilir ve daha yavaş çalışabilir. Kesici aletler bloke olduğunda çalışma hızını düşürün.
- Kesici ağızların arasına giremeyecek kadar büyük olan dalları kesmeyin. Daha büyük dalları kesmek için motorsuz bir el testeresi veya dal testeresi kullanın.
- Cihazı sadece 0 °C ile 40 °C arasındaki sıcaklıklarda çalıştırın.
- Cihazı, sıcaklığın 0 °C ile 40 °C arasında olduğu bir yerde depolayın.

Akü ek güvenlik uyarıları

Kısa devrelerden kaynaklanan yangın, yaralanma ve ürün hasarı riskini azaltmak için cihaza, akü paketine veya şarj cihazına sıvı sokmayın veya bunlara sıvı girmesine asla izin vermeyin. Deniz suyu, belirli endüstriyel kimyasallar, ağartıcı veya ağartıcı içeren ürünler gibi aşındırıcı veya iletken sıvılar kısa devre meydana gelmesine neden olabilir.

- Akü paketini, ortam sıcaklığının 10°C ile 38°C arasında olduğu bir yerde şarj edin.
- Akü paketini, ortam sıcaklığının 0°C ile 40°C arasında olduğu bir yerde depolayın.
- Akü paketini ortam sıcaklığının 0°C ile 40°C arasında olduğu bir yerde kullanın.

Güvenli bakım ve koruma

⚠ UYARI. Aşağıdaki durumlarda motoru kapatın, akü paketini çıkartın ve tüm hareketli parçaların tamamen durduğundan emin olun:

- Cihazı temizlemeden veya cihazın bakımını yapmadan önce.
- Aksesuar parçalarını değiştirmeden önce.
- Keskin kesici aletler nedeniyle yaralanma tehlikesi. Bıçak korumasını çıkarırken veya takarken ve cihazı temizlerken ve yağlıarken özellikle dikkatli olun. • Pim, so-

mun ve civataların sıkı olduğunu düzenli aralıklarla kontrol ederek cihazın güvenli durumdayken olduğundan emin olun. • Her kullanımdan sonra kesici aletlerdeki kirleri sert bir fırçayla temizleyin ve bıçak korumasını tekrar takmadan önce paslanmaya karşı koruma için uygun bir yağ sürün. Üretici, paslanmaya karşı koruma olarak ve yağlama için bir spreynin kullanılmasını önerir. Uygun bir spreyni için müşteri hizmetlerine danışın. Kesici aletleri, her kullanımdan önce belirtilen şekilde yağlayabilirsiniz.

⚠ TEDBİR. Sadece üretici tarafından onaylanmış olan aksesuarları ve yedek parçaları kullanın. Orijinal aksesuarlar ve orijinal yedek parçalar, cihazın güvenli ve arızasız çalışmasını sağlar.

DIKKAT. Ürünü her kullanımdan sonra yumuşak, kuru bir bezle temizleyin.

Not. Servis ve bakım çalışmaları sadece uygun kalifikasyona sahip ve özel eğitim almış uzman personel tarafından yürütülebilir. Ürünü onarım için yetkili bir servis merkezine göndermenizi öneririz. • Sadece bu kullanım kılavuzunda belirtilen ayarları ve onarımları yapabilirsiniz. Bunun dışında onarımlar için yetkili müşteri hizmetlerinize ile irtibata geçin.

Güvenli taşıma ve depolama

⚠ UYARI. Cihazı depolamadan veya taşımadan önce cihazı kapatın, soğumaya bırakın ve akü paketini çıkartın.

⚠ TEDBİR. Kazaları ve yaralanmaları önlemek için cihazı sadece bıçak koruması takılı ve akü çıkartılmış olduğunda taşıyabilir ve depolayabilirsiniz. • Yaralanma ve cihazda hasar tehlikesi. Taşıma sırasında cihazı hareket ettirmeye veya düşmeye karşı emniyete alın.

DIKKAT. Cihazı taşımadan veya depolamadan önce cihazdaki tüm yabancı cisimleri uzaklaştırın. • Cihazı kuru ve iyi havalandırılmış, çocuklar tarafından erişilemeyen bir yerde depolayın. Cihazı, bahçe kimyasalları gibi aşındırıcı etkisi olan maddelerden uzak tutun. • Cihazı dış alanda depolamayın.

Kalan riskler

⚠ UYARI

- Cihaz belirtildiği şekilde kullanılsa da belirli bazı riskler söz konusudur. Aşağıdaki tehlikeler, cihaz kullanıldığında söz konusu olabilir:
- Kesici aletlerle temas sonucu ağır yaralanmalar. Kesici aletleri vücudunuzdan uzak ve kalça yüksekliğinin altında tutun. Kısa çalışma araları da olsa, cihazı kullanmadığınızda bıçak korumasını kullanın.
- Titreşim, yaralanmalara neden olabilir. Her iş için doğru takımı kullanın, öngörülen tutamakları kullanın ve çalışma süresi ile maruz kalma süresini sınırlı tutun.
- Gürültü, işitme hasarlarına neden olabilir. Koruyucu kulaklık takın ve yüklenmeyi sınırlı tutun.
- Savrulan cisimler nedeniyle yaralanmalar.

Risklerin azaltılması

⚠ TEDBİR

- Cihaz uzun süre kullanıldığında ellerde titreşime bağlı olarak kan dolaşımı sorunlarına neden olabilir. Genel geçerli bir kullanım süresi belirlenemez, çünkü bu birçok etki faktörlerine bağlıdır:
- Kötü kan dolaşımı nedeniyle kişisel kabiliyet (genellikle soğuk parmaklar, parmaklarda karıncalanma)

- **Düşük ortam sıcaklığı.** Elleri korumak için sıcak tutan eldivenler kullanın.
- **Sıkı kavrama nedeniyle kan dolaşımının engellenmesi.**
- **Kesintisiz işletim, molalarla bölünen işletimden daha zararlıdır.**
Cihaz düzenli, uzun süreli kullanıldığında ve örneğin parmaklarda karıncalanma, soğuk parmaklar gibi semptomlar tekrar meydana geldiğinde bir doktora başvurulmalıdır.

Amacına uygun kullanım

⚠ TEHLİKE

Amacına uygun olmayan kullanım

Kesme yaralarından kaynaklanan hayati tehlike

Cihazı sadece amacına uygun bir şekilde kullanın.

- Çit budayıcı sadece özel kullanım için tasarlanmıştır.
- Çit budayıcı açık alanda çalışmak için tasarlanmıştır.
- Çit budayıcı güvenlik nedenlerinden dolayı her zaman iki elle güvenli bir şekilde tutulmalıdır.
- Çit budayıcı örneğin çit ve çalı gibi bitkileri kesmek için uygundur.
- Çit budayıcıyı ıslak ortamda veya yağmurda kullanmayın.
- Çit budayıcıyı sadece iyi aydınlatılmış ortamda kullanın.
- Modifikasyonlar ve cihaz üzerinde üretici tarafından izin verilmeyen değişiklikler güvenlik nedenlerinden dolayı yasaktır.

Örneğin çimen, ağaç veya dalların kesilmesi gibi diğer tüm kullanım şekilleri yasaktır. İzin verilmeyen kullanımdan kaynaklanan tehditlerden kullanıcı sorumludur.

Çevre koruma



Paketleme malzemeleri geri dönüştürülebilir. Lütfen ambalajları çevreye zarar vermeden bertaraf edin.



Elektrikli ve elektronik cihazlar, değerli ve geri dönüştürülebilir malzemelerin yanı sıra yanlış kullanılması veya yanlış bertaraf edilmesi durumunda insan sağlığı ve çevre için potansiyel tehlike teşkil edebilecek piller, aküler veya yağlar içerebilir. Ancak cihazın usulüne uygun şekilde çalıştırılması için bu parçalar gereklidir. Bu simge ile işaretlenen cihazlar evsel çöp ile birlikte bertaraf edilmemelidir.

İçerik maddelerine yönelik uyarılar (REACH)

İçerik maddelerine yönelik güncel bilgiler için bkz.:

www.kaercher.de/REACH

Aksesuarlar ve yedek parçalar

Sadece orijinal aksesuarlar ve orijinal yedek parçalar kullanın. Bu parçalar cihazın güvenli ve arızasız çalışmasını sağlar.

Aksesuar ve yedek parçalara ilişkin bilgiler için adres: www.kaercher.com.

Teslimat kapsamı

Cihazınızın teslimat kapsamı ambalajı üzerinde gösterilmiştir. Ambalaj açıldığında içindeki parçalarda eksiklik olup olmadığını kontrol edin. Aksesuarların eksik olması durumunda ya da nakliye hasarlarında yetkili satıcınıza bilgilendirin.

Güvenlik düzenekleri

⚠ TEDBİR

Eksik veya kusurlu güvenlik düzenekleri nedeniyle yaralanma tehlikesi!

Güvenlik düzenekleri sizin emniyetiniz için dir.

Güvenlik düzeneklerini bozmayın, çıkarmayın veya devre dışı bırakmayın.

Kilit açma tuşu

Cihaz şalteri kilit açma tuşu, iki elle kullanımı mümkün kılar. Elektrik devresi ancak kilit açma tuşuna basıldığında elektrik devresi kapanır ve böylece çit budama makinesinin kontrolsüz bir şekilde çalışmaya başlaması önlenir.

Bıçak koruması

Bıçak koruması, çit budayıcının önemli güvenlik tertibatlarından biridir. Hasarlı bir bıçak koruması tekrar kullanılmamalıdır ve hemen değiştirilmelidir.

Cihazdaki simgeler

	Genel uyarı sembolü
	Cihazı devreye almadan önce işletim kılavuzunu ve tüm güvenlik uyarılarını okuyun.
	Cihaz ile çalışma sırasında uygun bir koruyucu gözlük ve koruyucu kulaklık takın.
	Yaralanma tehlikesi. Keskin kesici aletlere temas etmeyin.
	Cihaz ile çalışma sırasında kaymaz ve dayanıklı koruyucu eldiven takın.
	Savrulmuş cisimler nedeniyle tehlike. Sizi izleyen kişileri, özellikle çocukları ve evcil hayvanları, çalışma alanından en az 15 m uzakta tutun.
	Cihazı yağmura veya nemli hava koşullarına maruz bırakmayın.
	Cihazı daima iki elle tutun.
	Etiket üzerinde belirtilen, garanti edilen ses basınç seviyesi değeri 92.

Cihaz açıklaması

Bu kullanım kılavuzunda maksimum donanım açıklanmaktadır. Modele bağlı olarak teslimat kapsamında farklılıklar bulunur (bkz. ambalaj).

Resim için bkz. Grafik sayfaları

Şekil A

- ① Bıçak
- ② El emniyeti
- ③ Tutamak, ön
- ④ Cihaz şalteri kilit açma tuşu
- ⑤ Cihaz şalteri
- ⑥ Akü paketi yuvası
- ⑦ Tip levhası
- ⑧ Tutamak, arka
- ⑨ Akü paketi kilit açma mekanizması tuşu
- ⑩ Bıçak koruması
- ⑪ *Battery Power 18V hızlı şarj aleti
- ⑫ *Battery Power 18V akü paketi

* isteğe bağlı

Akü paketi

Cihaz, bir Kärcher 18 V Battery Power akü paketi ile çalıştırılabilir.

İşletime alma

⚠ UYARI

Kontrolsüz çalışma

Kesilme sonucu yaralanmadan kaynaklanan hayati tehlike

Tüm hazırlık işlerinden önce aküyü cihazdan çıkarın.

Akünün takılması

DIKKAT

Kirlenmiş kontaklar

Cihaz ve aküde hasarlar

Aküyü yerleştirmeden önce, akü yuvası ve kontakların kirliliği olup olmadığını kontrol edin ve gerekirse temizleyin.

Not

Sadece tamamen şarj olmuş aküler kullanın.

Şekil B

1. Aküyü, duyulur şekilde yerine oturana kadar yuvaya itin.

Kumanda etme

Çim budayıcılığı ilk kez kullanacak kişilerin, çalışmaya başlamadan önce deneyimli bir kişiden yardım almasını ve kullanımı ve teknikleri çalışmasını öneririz.

Temel kullanım

1. Kesilecek malzemede kağıt, folyo veya tel gibi yabancı cisimlerin olup olmadığını kontrol edin ve varsa bunları uzaklaştırın.
2. Bıçak korumasını çıkartın.

Şekil C

3. Çit budayıcılığı iki elle tutun.

Cihazın çalıştırılması

1. Cihaz şalteri kilit açma tuşuna basın ve basılı tutun.

Şekil D

2. Cihaz şalterine basın ve basılı tutun. Cihaz çalışır.
3. Cihaz şalterini serbest bırakın. Cihaz durur.

Çalışma teknikleri

Not

Bir kılavuz ip ile eşit bir kesim gerçekleştirebilirsiniz.

1. Cihazı çalıştırın ve kesilecek malzemeye yaklaşın.
2. Yapraklar ve ince dalları ileri geri salınım hareketleriyle kesin.

Şekil E

3. Daha kalın dallarda testere hareketi uygulayın ancak bıçağı bitkinin içine daldırmayın.
4. Çalı ve çitleri aşağıdan yukarı doğru kesin.
5. Uçları keserken geniş salınım hareketleri uygulayın ve bu esnada bıçağı hafif yatırın.
6. Yer örtücüler gibi alçak bitkileri kesmek için bıçağı yatay tutun.

Akü paketinin çıkartılması

Not

Uzun süre çalışmaya ara verilecekse akü paketini cihazdan çıkarın ve yetkisiz kişiler tarafından kullanılmasını engellemek için önlemler alın.

1. Akü paketinin kilidini açmak için akü paketi kilit açma tuşuna basın.

Şekil F

2. Akü paketini cihazdan çıkarın.

Taşıma

⚠ TEDBİR

Ağırlığın dikkate alınmaması

Yaralanma ve zarar görme tehlikesi mevcuttur

Taşıma sırasında cihazın ağırlığını dikkate alın.

⚠ TEDBİR

Kontrolsüz çalışma

Kesme sonucu yaralanmalar

Cihazı taşımadan önce aküyü cihazdan çıkartın.

Çit budayıcılığı sadece bıçak koruması takılıyken taşıyın.

Depolama

⚠ TEDBİR

Ağırlığın dikkate alınmaması

Yaralanma ve zarar görme tehlikesi mevcuttur

Depolama sırasında cihazın ağırlığına dikkat edin.

⚠ TEDBİR

Kontrolsüz çalışma

Kesme sonucu yaralanmalar

Cihazı depolamadan önce aküyü çıkarın.

Çit budayıcılığı sadece bıçak koruması takılıyken depolayın.

Not

Cihaz, sadece iç mekanlarda depolanmalıdır.

Cihaz, askı halkası yardımıyla bir vidaya veya çiviye asılabilir.

Şekil G

Bakım

⚠ TEDBİR

Kontrolsüz çalışma

Kesme sonucu yaralanmalar

Cihazda tüm çalışmalardan önce aküyü cihazdan çıkarın.

⚠ TEDBİR

Keskin bıçaklar nedeniyle yaralanma tehlikesi

Cihazda tüm çalışmaları sırasında koruyucu gözlük ve koruyucu eldiven takın.

Cihazın temizlenmesi

DIKKAT

Yanlış temizlik

Cihazda zararlar

Cihazı nemli bir bezle temizleyin.

Çözücü madde içeren temizleme maddeleri kullanmayın.

Cihazı suya batırmayın.

Cihazı hortumla veya yüksek basınçlı suyla temizlemeyin.

Şekil H

1. Cihazı soğumaya bırakın.
2. Bıçak ve motor muhafazasındaki bitki artıklarını ve kiri bir fırça ile giderin.
3. Cihazın havalandırma deliklerini bir fırça ile temizleyin.

Bıçak civatalarının kontrolü

⚠ TEDBİR

Gevşek vida bağlantısı

Bıçağın kontrolsüz hareketleri nedeniyle kesilme sonucu yaralanmalar

Bıçağın vida bağlantısının sıkı oturduğunu düzenli olarak kontrol edin.

Şekil I

1. Civataların / somunların sıkı oturup oturmadığını kontrol edin.
2. Gevşemiş civataları / somunları sıkın.

Bıçakların yağlanması

Bıçak kalitesini korumak ve optimum kesme sonuçları elde etmek için her kullanımdan sonra bıçaklara biraz sprey yağı veya ince makine yağı uygulayın.

Arıza durumunda yardım

Arızaların sebepleri çoğu zaman aşağıdaki genel bakış yardımıyla kendiniz giderebileceğiniz kadar basittir. Kararsızlık durumunda veya burada adı geçmeyen arızalarda lütfen yetkili müşteri hizmetlerine başvurun.

Bakımı iyi yapılmasına rağmen, akü paketinin kapasitesi zaman geçtikçe azalır; böylece şarj tam doluyken bile tam çalışma süresine artık ulaşılmaz. Bu, bir kusur değildir.

Hata	Nedeni	Hatanın giderilmesi
Cihaz çalışmıyor	Akü paketi doğru yerleştirilmemiş.	● Akü paketini, yerine oturana kadar yuvaya itin.
	Akü paketi boş.	● Akü paketini şarj edin.
	Akü paketi arızalı.	● Akü paketini değiştirin.
İşletim sırasında cihaz duruyor	Bıçak, kesilen malzemeyle bloke olmuş.	● Bıçakta kalan kesilen malzemeyi temizleyin.
	Akü aşırı ısınmış	● Çalışmaya ara verin ve akü sıcaklığının tekrar normal aralıkta olmasını bekleyin.
	Motor aşırı ısınmış	● Çalışmaya ara verin ve motorun soğumasını bekleyin.

Garanti

Her ülkede yetkili distribütörümüz tarafından verilmiş garanti şartları geçerlidir. Garanti süresi içerisinde cihazınızda oluşabilecek hasarları, üretim veya malzeme hatasından kaynaklanıyorsa ücretsiz olarak gideriyoruz. Garanti durumunda satış faturası ile satıcınıza veya size en yakın yetkili servise başvurun. (Adres için bkz. Arka sayfa)
Daha ayrıntılı garanti bilgilerinizi (varsa) yerel Kärcher web sitenizin servis bölümünde "İndirilenen Dokümanlar" altında bulabilirsiniz.

Teknik bilgiler

		HGE 2-18
Cihaz performans verileri		
Çalışma gerilimi	V	18
Yüksüz devir sayısı (normal hız ayarı)	/min	1225
Kesilen malzeme çapı (maks.)	mm	18
EN 62841-1, EN 62841-4-2'e göre tespit edilen değerler		

		HGE 2-18
Ses basınç seviyesi L_{pA}	dB(A)	81,1
Belirsizlik K_{pA}	dB(A)	3,0
Ses gücü seviyesi L_{WA} + Belirsizlik K_{WA}	dB(A)	92
Ön tutamak el-kol titreşim değeri	m/s^2	1
Arka tutamak el-kol titreşim değeri	m/s^2	2,5
Belirsizlik K	m/s^2	1,5
Boyutlar ve ağırlıklar		
Uzunluk x genişlik x yükseklik	mm	880 x 195 x 185
Bıçak uzunluğu	mm	450
Ağırlık (akü paketi hariç)	kg	2,3

Teknik değişiklik hakkı saklıdır.

Titreşim ve gürültü seviyesi

Verilen toplam titreşim değerleri ve gürültü emisyon değerleri standart bir test yöntemi kullanılarak ölçülmüş olup bir aleti diğeriyle karşılaştırmak için kullanılabilir. Beyan edilen toplam titreşim değerleri ve beyan edilen gürültü emisyon değerleri, bir ön maruziyet değerlendirmesi için de kullanılabilir.

⚠ UYARI

Elektrikli aletin fiili kullanımı sırasındaki titreşim ve gürültü emisyonları, aletin nasıl kullanıldığına ve özellikle ne tür malzemenin işlendiğine bağlı olarak belirtilen değerlerden farklılık gösterebilir.

Gerçek çalışma koşulları altında bir tahmin edilen maruziyete dayalı olarak operatörü korumak için koruyucu önlemleri belirleyin (tetikleme süresine ek olarak aletin kapalı ve boşta olduğu zamanlar gibi işletim döngüsünün tüm bölümlerini hesaba katarak).

Düşük el titreşim değeri > 2,5 m/s² olan cihazlar (bkz. kullanım kılavuzunda bölüm Teknik veriler)

⚠ **TEDBIR** • Cihazın uzun saatleri boyunca kesintisiz kullanılması duyma bozukluklarına neden olabilir. • Elleri korumak için sıcak tutan eldivenler kullanın. • Düzenli aralıklarla çalışmaya ara verin.

AB Uygunluk Beyanı

Aşağıda belirtilen ürünün, açılanmış olan yönerge ve yönetmeliklerin ilgili hükümlerine uygun olduğunu beyan ederiz. Bizim onayımız olmadan makinede yapılan bir değişiklik durumunda, bu beyan geçerliliğini kaybeder. Bu Uygunluk Beyanı'nı yayınlamanın tek sorumluluğu üreticiye aittir.

Ürün: Çit budayıcı
Tip: HGE 2-18, HGE 3-18

Yönergeler ve yönetmelikler

2000/14/AT (+2005/88/AT)
2014/30/AB
2006/42/AT (+2009/127/AT)
2011/65/AB

Uygulanan uyumlaştırılmış normlar

EN IEC 63000: 2018
EN 55014-1: 2017 + A11: 2020
EN 55014-2: 1997 + A1: 2001 + A2: 2008
EN 62841-1: 2015 + A11: 2022

EN 62841-4-2:2019+A1:2022+A11:2022

Uygulanan uygunluk değerlendirme yöntemi
2000/14/AT ve 2005/88/AT ile değiştirilmiştir: Ek V

Ses gücü seviyesi dB(A)

HGE 2-18:

Ölçülen: 89

Garanti edilen: 92

HGE 3-18:

Ölçülen: 90,0

Garanti edilen: 93

İsim ve adres

Dokümantasyon yetkilisi:

S. Reiser

Alfred Kärcher SE & Co. KG

Alfred-Kärcher-Str. 28 - 40

71364 Winnenden (Almanya)

Tel.: +49 7195 14-0

Faks: +49 7195 14-2212

H. Jenner

Chairman of the Board of Management

S. Reiser

Manager Regulatory Affairs & Certification

Winnenden, 2025/09/01

Aşağıda imzası bulunan kişi, Yönetim Kurulu adına ve yetkisi dahilinde hareket eder.

Alfred Kärcher SE & Co. KG

Alfred-Kärcher-Str. 28 - 40

71364 Winnenden (Almanya)

Tel.: +49 7195 14-0

Faks: +49 7195 14-2212

Innehåll

Allmän information	66
Risknivåer	67
Säkerhetsanvisningar	67
Ändamålsenlig användning	70
Miljöskydd	70
Tillbehör och reservdelar	70
Leveransens omfattning	70
Säkerhetsanordningar	70
Symboler på maskinen	70
Beskrivning av maskinen	71
Idrifttagning	71
Manövrering	71
Transport	71
Förvaring	71
Skötsel och underhåll	72
Hjälp vid störningar	72
Garanti	72
Tekniska data	73
Vibrations- och ljudvärde	73
EU-försäkran om överensstämmelse	73

Allmän information



Innan du använder maskinen för första gången ska du läsa igenom och följa denna originalbruksanvisning och dessa säkerhetsanvisningar samt de säkerhetsanvisningar och originalbruksanvisningen som medföljer batteripaketet/standardladdaren. Följ alla anvisningar. Spara texterna för senare bruk eller för nästa ägare.

Förutom anvisningarna i bruksanvisningen ska lagstiftarens allmänna säkerhets- och skyddsföreskrifter följas.

Riskenivåer

⚠ FARA

- Varnar om en omedelbart överhängande fara som kan leda till svåra personskador eller dödsfall.

⚠ VARNING

- Varnar om en möjlig farlig situation som kan leda till svåra personskador eller dödsfall.

⚠ FÖRSIKTIGHET

- Varnar om en möjlig farlig situation som kan leda till lättare personskador.

OBSERVERA

- Varnar om en möjlig farlig situation som kan leda till materiella skador.

Säkerhetsanvisningar

Vid arbete med häcksaxar måste du observera särskilda säkerhetsåtgärder eftersom detta arbete innebär en risk för personskador.

Utöver dessa säkerhetsanvisningar måste du följa de landspecifika säkerhets- och utbildningsföreskrifterna som utfärdats av t.ex. myndigheter, yrkesorganisationer eller socialförsäkringar. Användning av maskinen kan i lokala föreskrifter vara tidsbegränsad (tid på dygnet eller årstid). Följ de lokala föreskrifterna.

Allmänna varningar om maskinsäkerhet

⚠ VARNING

- **Läs alla säkerhetsvarningar, instruktioner, illustrationer och specifikationer som medföljer denna maskin.**

Underlåtenhet att följa alla instruktioner som anges nedan kan resultera i elektriska stötar, brand och/eller allvarliga personskador. Spara alla varningar och instruktioner för framtida referens.

Begreppet "maskin" i varningarna syftar på din nätdrivna (sladdbundna) maskin eller batteridrivna (sladdlösa) maskiner.

1 Säkerhet på arbetsplatsen

- a **Håll arbetsområdet rent och väl upplyst.** Röriga eller mörka områden leder till olyckor.
- b **Använd inte maskiner i explosiva miljöer, t.ex. i närvaro av brandfarliga vätskor, gaser eller damm.** Maskiner skapar gnistor som kan antända damm eller ångor.
- c **Håll barn och åskådare borta när du använder en maskin.** Distractioner kan få dig att tappa kontrollen.

2 Elsäkerhet

- a **Maskinkontakter måste passa till uttaget. Modifiera aldrig kontakten på något sätt. Använd inga adapterkontakter med jordade maskiner.** Omodifierade kontakter och passande uttag minskar risken för elektriska stötar.
- b **Undvik kroppskontakt med jordade ytor som rör, radiatorer, spisar och kylskåp.** Det finns en ökad risk för elektriska stötar om din kropp är jordad.
- c **Utsätt inte maskiner för regn eller våta förhållanden.** Vatten som kommer in i en maskin ökar risken för elektriska stötar.
- d **Missbruka inte sladden.** Använd aldrig sladden för att bära, dra eller koppla ur maskinen. Håll sladden borta från värme, olja, vassa kan-

ter eller rörliga delar. Skadade eller intrasslade sladdar ökar risken för elektriska stötar.

- e **När du använder en maskin utomhus behöver du använda en förlängnings-sladd som är lämplig för utomhusbruk.** Användning av en sladd som är lämplig för utomhusbruk minskar risken för elektriska stötar.
 - f **Om det är oundvikligt att använda en maskin på en fuktig plats använder du ett uttag med jordfelsbrytare (RCD).** Användning av en jordfelsbrytare minskar risken för elektriska stötar.
- 3 Personlig säkerhet
- a **Var uppmärksam, se efter vad du gör och använd sunt förnuft när du använder en maskin. Använd inte en maskin när du är trött eller påverkad av droger, alkohol eller medicin. Ett ögonblick av ouppmärksamhet när du använder maskinerna kan resultera i allvarliga personskador.**
 - b **Använd personlig skyddsutrustning. Använd alltid ögonskydd. Skyddsutrustning som en dammask, halkfria skyddsskor, hjälm eller hörsel-skydd som används för lämpliga förhållanden kommer att minska personskador.**
 - c **Förhindra oavsiktligt start. Se till att strömbrytaren är i avstängt läge innan du ansluter till strömkällan och/eller batteripaketet, plockar upp eller bär maskinen. Att bära maskiner med fingret på strömbrytaren eller att strömsätta maskiner med strömbrytaren på leder till olyckor.**
 - d **Ta bort eventuell justeringsnyckel eller skift-nyckel innan du slår på maskinen. En skift-nyckel eller en nyckel som sitter kvar på en roterande del av maskinen kan leda till personskador.**
 - e **Sträck dig inte för långt. Håll alltid rätt fotfäste och balans. Detta möjliggör bättre kontroll över maskinen i oväntade situationer.**
 - f **Klä dig lämpligt för arbetet. Bär inte löst sittande kläder eller smycken. Håll hår och kläder borta från rörliga delar. Lösna kläder, smycken eller långt hår kan fastna i rörliga delar.**
 - g **Om maskiner tillhandahålls för anslutning av dammuppsugnings- och uppsamlingsanläggningar måste du se till att dessa är anslutna och används på rätt sätt. Användning av dammuppsamling kan minska dammrelaterade faror.**
 - h **Låt inte din vana från regelbunden användning av maskiner göra att du blir allt för avslappnad och ignorerar maskinens säkerhetsprinciper. Vårdslös handling kan orsaka allvarliga personskador inom en bråkdel av en sekund.**
- 4 Användning och skötsel av maskinen
- a **Forcera inte maskinen. Använd rätt maskin för arbetsuppgiften. Rätt maskin kommer att göra jobbet bättre och säkrare i den takt som den är konstruerad för.**
 - b **Använd inte maskinen om strömbrytaren inte slår på och av den. Alla maskiner som inte kan styras med strömbrytaren är farliga och måste repareras.**
 - c **Koppla bort kontakten från strömkällan och/eller ta bort batteripaketet (om löstagbart) från maskinen innan du gör några justeringar, byter tillbehör eller förvarar maskiner. Sådana**

förebyggande säkerhetsåtgärder minskar risken för att maskinen startas av misstag.

- d **Förvara inaktiva maskiner utom räckhåll för barn och låt inte personer som inte är förtrogna med maskinen eller dessa instruktioner använda maskinen. Maskiner är farliga i händerna på oerfarna användare.**
- e **Underhåll av maskiner och tillbehör. Kontrollera om rörliga delar är felinriktade eller fastnar, om det finns delar som gått sönder och andra tillstånd som kan påverka maskinens funktion. Om något är skadat låter du maskinen repareras före användning. Många olyckor orsakas av dåligt underhållna maskiner.**
- f **Håll skärmaskiner vassa och rena. Korrekt underhållna skärmaskiner med vassa skärkanter är mindre benägna att fastna och är lättare att kontrollera.**
- g **Använd maskinen, tillbehören och maskinbits etc i enlighet med dessa instruktioner, med hänsyn till arbetsförhållandena och det arbete som ska utföras. Användning av maskinen för andra arbetsuppgifter än vad som avses kan resultera i en farlig situation.**
- h **Håll handtag och greppytor torra, rena och fria från olja och fett. Håll handtag och greppytor möjliggör inte säker hantering och kontroll av maskinen i oväntade situationer.**
- 5 **Användning och skötsel av batterimaskin**
 - a **Ladda endast med den laddare som anges av tillverkaren. En laddare som är lämplig för en typ av batteripaket kan ge upphov till brandrisk om den används med ett annat batteripaket.**
 - b **Använd endast maskiner med specifikt avsedda batteripaket. Användning av andra batteripaket kan innebära risk för skador och brand.**
 - c **När batteriet inte används håller du det borta från andra metallföremål, som gem, mynt, nycklar, spikar, skruvar eller andra små metallföremål, som kan upprätta anslutning från en terminal till en annan. Kortslutning av laddningskontaktarna kan orsaka brännskador eller brand.**
 - d **Under felaktiga förhållanden kan vätska sprutas ut från batteriet. Undvik kontakt. Om kontakt inträffar av misstag spolar du rent med vatten. Om vätska kommer i kontakt med ögonen måste du dessutom uppsöka läkare. Vätska som sprutas ut från batteriet kan orsaka irritation eller brännskador.**
 - e **Använd inte ett batteripaket eller en maskin som är skadad eller modifierad. Skadade eller modifierade batterier kan uppvisa oförutsägbart beteende som kan leda till brand, explosion eller risk för personskada.**
 - f **Utsätt inte ett batteripaket eller en maskin för eld eller för hög temperatur. Exponering för eld eller temperaturer över 130 °C kan orsaka explosion.**
 - g **Följ alla laddningsinstruktioner och ladda inte batteripaketet eller maskinen utanför det temperaturintervall som anges i instruktionerna. Felaktig laddning eller temperaturer utanför det angivna intervallet kan skada batteriet och öka risken för brand.**
- 6 **Service**

- a **Låt en kvalificerad reparatör underhålla maskinen med endast identiska reservdelar. Detta säkerställer att maskinen förblir säker.**
- b **Utför aldrig service på skadade batteripaket. Service av batteripaket ska endast utföras av tillverkaren eller auktoriserade serviceleverantörer.**

Säkerhetsvarningar för häcksax

- 1 **Håll alla delar av kroppen borta från kniven. Ta inte bort klippgods och håll inte i material som ska klipp när knivbladen rör sig. Knivbladen fortsätter att röra sig efter att strömbrytaren stängs av. Ett ögonblick av ouppmärksamhet när du använder häcksaxen kan resultera i allvarliga personskador.**
- 2 **Bär häcksaxen i handtaget med kniven stoppad och se till att du inte aktiverar någon strömbrytare. Att bära häcksaxen korrekt minskar risken för oavsiktlig start och resulterande personskador från knivbladen.**
- 3 **Vid transport eller förvaring av häcksaxen måste knivskyddet alltid vara monterat. Att hantera häcksaxen korrekt minskar risken för personskador från knivbladen.**
- 4 **Se till att alla strömbrytare är fränkopplade och att batteripaketet är borttaget eller bortkopplat när du rensar material som har fastnat eller underhåller enheten. Övåntad aktivering av häcksaxen när du rensar material som fastnat eller underhåller den kan resultera i allvarliga personskador.**
- 5 **Håll endast häcksaxen i de isolerade greppytorna, eftersom kniven kan komma i kontakt med dolda ledningar. Knivblad som kommer i kontakt med en strömförande ledning kan göra exponerade metalldelar på häcksaxen strömförande och ge operatören en elektrisk stöt.**
- 6 **Håll alla nätsladdar och kablar borta från skärområdet. Nätsladdar eller kablar kan gömma sig i häckar eller buskar och skäras av kniven av misstag.**
- 7 **Använd inte häcksaxen i dåliga väderförhållanden, särskilt när det finns risk för blixtnedslag. Detta minskar risken att bli träffad av blixten.**

Säker användning

⚠ FARA

- Använd aldrig maskinen om det finns personer, särskilt barn, inom en omkrets på 15 meter, eftersom det finns risk för att föremål slungas iväg av kniven.
- Svåra skador kan uppstå om föremål slungas iväg av kniven eller om metalltrådar eller snören fastnar i klippsystemet. Undersök arbetsområdet noga innan du använder maskinen och leta efter föremål som stenar, pinnar, metallföremål, metalltrådar, hundben eller leksaker och avlägsna dem.

⚠ VARNING

- Barn och ungdomar får inte använda maskinen.
- Maskinen får inte användas av personer med nedsatt fysisk, sensorisk eller mental förmåga eller med begränsad kunskap och erfarenhet.
- Se till att barn och andra personer befinner sig på avstånd från arbetsområdet medan du använder maskinen.
- Du måste ha ständig och obehindrad uppsikt över arbetsområdet för att identifiera möjliga risker. Använd maskinen endast vid god belysning.

- Använd inte maskinen i närheten av pålar, staket, byggnader eller andra orörliga föremål.
- Stäng av motorn, ta ut batteripaketet och kontrollera att alla rörliga delar har stannat helt:
- Innan du ställer in skärverkets arbetsläge.
- Innan du rengör maskinen eller avlägsnar en blockering.
- Lämna maskinen utan uppsikt.
- Byter tillbehörsdelar.
- Risk för skär- och klämskador. Undvik kontakt med skärverktygen. Håll varken hand eller fingrar mellan skärverktygen eller i ett läge där de kan skäras eller klämmas.
- Risk för personsador. Gör inga ändringar på maskinen.
- Kontrollera att alla skyddsanordningar, avvisare och handtag är korrekt och säkert fastsatta.

⚠ FÖRSIKTIGHET

- Bär ordentligt ögon- och hörselskydd.
- Hörselskydd kan göra att du inte hör varningssignaler. Se därför upp för möjliga risker i närheten och i arbetsområdet.
- Bär huvudskydd vid arbeten i områden där föremål kan falla ned.
- Risk för personsador på vassa skärverktyg. Bär glid-säkra och slitstarka skyddshandskar när du använder skärverktyget.
- Risk för personsador om löst sittande klädsel, hår eller smycken fastnar i maskinens rörliga delar. Håll kläder och smycken borta från maskinens rörliga delar. Ha långt hår knutet så att det inte hänger ned i maskinen.
- Du får inte använda maskinen om du är påverkad av mediciner eller droger som begränsar reaktionsförmågan. Använd maskinen endast när du är utvilad och frisk.
- Använd inte maskinen om den vibrerar ovanligt mycket eller avger ovanliga ljud.
- Kontrollera att maskinen är oskadad innan du påbörjar arbetet och försäkra dig om att skruvarna är ordentligt åtdragna på kniven.
- Använd inte maskinen om den har ramlat ner, har fått ett slag eller har synliga skador. Låt skadorna repareras innan du använder maskinen igen.
- Använd inte maskinen från en stege eller på instabila underlag.
- Kontrollera varje gång innan du använder maskinen att skärverktygen inte kan komma i kontakt med något.
- Risk för personsador på grund av friliggande knivar. Sätt dit knivskyddet om du inte använder maskinen, även under korta arbetspauser.

OBSERVERA

- För aldrig maskinen genom tätt buskage med våld. Detta kan blockera skärverktygen och göra dem långsammare. Minska arbetshastigheten om skärverktygen blockeras.
- Skär inga kvistar och grenar som är uppenbart för stora för att passa mellan skärbladen. Använd en hand- eller kvistsåg utan motor för att skära större kvistar och grenar.
- Använd endast maskinen i temperaturer mellan 0 °C och 40 °C.
- Förvara maskinen på en plats där temperaturen är mellan 0 °C och 40 °C.

Ytterligare säkerhetsinformation för batteripaket

För att minska risken för brand, personsador och produktskador på grund av kortslutning får maskinen, batteripaketet eller laddaren aldrig sänkas ned i eller på annat sätt utsättas för vätska. Frätande eller ledande vätskor som havsvatten, vissa industrikemikalier, blekmedel eller blekmedelhaltiga produkter etc. kan orsaka kortslutning.

- Ladda batteripaketet på en plats där omgivningstemperaturen är mellan 10 °C och 38 °C.
- Förvara batteripaketet på en plats där omgivningstemperaturen är mellan 0 °C och 40 °C.
- Använd batteripaketet på en plats där omgivningstemperaturen är mellan 0 °C och 40 °C.

Säker underhåll och skötsel

⚠ **VARNING** • Stäng av motorn, ta ut batteripaketet och kontrollera att alla rörliga delar har stannat helt:

- Innan du rengör eller underhåll maskinen.
- Byter tillbehörsdelar.
- Risk för personsador på grund av vassa skärverktyg. Var särskilt försiktig när du tar bort eller sätter dit knivskydd, rengör och smörjer in maskinen. • Se till så att maskinen alltid är i driftsäkert skick genom att regelbundet kontrollera att alturar, muttrar och skruvar är tillräckligt åtdragna. • Använd en hård borste efter varje användning för att avlägsna smuts från skärverktygen och applicera en lämplig olja som rostskydd innan du sätter dit knivskyddet igen. Tillverkaren rekommenderar att du använder en sprayolja som rostskydd. Fråga kundtjänst om en lämplig spray. Du kan smörja in skärverktygen på det beskrivna sättet före varje användning.

⚠ **FÖRSIKTIGHET** • Använd endast tillbehör och reservdelar som har godkänts av tillverkaren. Originaltillbehör och originalreservdelar garanterar en säker och störningsfri drift av maskinen.

OBSERVERA • Rengör produkten efter varje användning med en mjuk, torr trasa.

Hänvisning • Service- och underhållsarbeten får endast utföras av fackpersonal med lämplig utbildning. Vi rekommenderar att du skickar produkten till ett auktoriserat servicecenter för reparation. • Du får endast genomföra de inställningar och reparationer som beskrivs i denna bruksanvisning. Kontakta din auktoriserade kundtjänst för övriga reparationer.

Säker transport och förvaring

⚠ **VARNING** • Stäng av maskinen, låt den svalna och ta bort batteripaketet innan du förvarar eller transporterar maskinen.

⚠ **FÖRSIKTIGHET** • Undvik olyckor och skador genom att sätta dit knivskyddet och ta ut batteriet varje gång maskinen transporteras eller lagras.

- Risk för personsador och skador på maskinen. Skydda maskinen mot rörelser och fall under transport.

OBSERVERA • Avlägsna alla främmande föremål från maskinen innan du transporterar eller förvarar den. • Förvara maskinen på en torr och välventilerad plats som barn inte kan komma åt. Håll maskinen borta från korroderande ämnen som trädgårdskemikalier.

- Förvara inte maskinen utomhus.

Kvarstående risker

⚠ VARNING

- Även om maskinen används enligt föreskrifterna, kvarstår ändå vissa risker. Följande faror kan uppkomma när man använder maskinen:
- Allvarliga skador genom kontakt med skärverktygen. Håll skärverktygen borta från kroppen och lägre än höfthöjd. Använd knivskyddet om du inte använder maskinen, även under korta arbetspauser.
- Vibrationer kan orsaka skador. Använd rätt verktyg för varje arbete, använd de avsedda handtagen och begränsa arbetstiden och exponeringstiden.
- Buller kan leda till hörselskador. Använd alltid hörselskydd och begränsa exponeringen.
- Skador genom föremål som slungas iväg.

Riskreducering

⚠ FÖRSIKTIGHET

- Längre användning av verktyget kan leda till vibrationsbaserade cirkulationsstörningar i händerna. En allmäntligg tidslängd för användningen kan inte fastläggas eftersom denna påverkas av många faktorer:
 - Personliga anlag för dålig cirkulation (ofta kalla eller domnade fingrar)
 - Låg omgivningstemperatur. Bär varma handskar för att skydda händerna.
 - Kvävd cirkulation på grund av hårt grepp.
 - Drift utan pauser är skadligare än drift med inlagda pauser.
- Vid regelbunden och oavbruten användning av verktyget samt vid upprepade symtom som domnande och kalla fingrar bör du kontakta läkare.

Ändamålsenlig användning

⚠ FARA

Ej ändamålsenlig användning

Livsfara på grund av skärskador

Använd maskinen endast till de ändamål den är avsedd för.

- Häcksaxen är endast avsedd för privat bruk.
- Häcksaxen lämpar sig för utomhusarbete.
- Av säkerhetsskäl måste häcksaxen alltid hållas med båda händer.
- Häcksaxen lämpar sig endast för att skära växter, t.ex. häckar och buskar.
- Använd inte häcksaxen i närheten av våta miljöer eller i regn.
- Använd häcksaxen endast i ordentligt upplysta miljöer.
- Av säkerhetsskäl är det inte tillåtet att utföra ändringar på maskinen som inte är godkända av tillverkaren.

All annan användning, t.ex. klippning av gräs, träd och kvistar är ej tillåten. Användaren ansvarar för faror som uppstår på grund av otillåten användning.

Miljöskydd



Förpackningsmaterialen kan återvinnas. Avfallshandera förpackningar på ett miljövänligt sätt.



Elektriska och elektroniska maskiner innehåller värdefulla återvinningsbara material och ofta komponenter såsom engångsbatterier, uppladdningsbara batterier och olja som vid felaktig användning eller felaktig avfallshantering kan utgöra en potentiell fara för människors hälsa och för miljön.

Dessa komponenter är dock nödvändiga för korrekt drift av maskinen. Maskiner som märkts med denna symbol får inte kastas i hushållssoporna.

Information om ämnen (REACH)

Aktuell information om innehållet finns på: www.kaercher.de/REACH

Tillbehör och reservdelar

Använd endast originaltillbehör och originalreservdelar, så att en säker och störningsfri drift av maskinen är garanterad.

Information om tillbehör och reservdelar finns på www.kaercher.com.

Leveransens omfattning

Maskinens leveransomfattning är avbildad på förpackningen. Kontrollera att innehållet i leveransen är fullständig. Kontakta din försäljare om något tillbehör saknas eller om det finns transportskador.

Säkerhetsanordningar

⚠ FÖRSIKTIGHET

Risk för personskador på grund av säkerhetsanordningar som saknas eller har ändrats!

Säkerhetsanordningarna är till för att skydda dig.

Säkerhetsanordningar får inte förbikopplas, tas bort eller inaktiveras.

Upplåsningsknapp





Upplåsningsknappen för maskinens strömbrytare säkerställer tvåhandsmanövrering. Strömkretsen sluts endast genom att trycka på upplåsningsknappen, vilket förhindrar okontrollerad start av häcksaxen.

Knivskydd

Knivskyddet är en viktig del av häcksaxens säkerhetsanordningar. Skadade knivskydd får inte användas och måste genast bytas ut.

Symboler på maskinen

	Allmänt varningstecken
	Läs bruksanvisningen och all säkerhetsinformation före idrifttagning.
	Använd lämpliga ögon- och hörselskydd när du arbetar med maskinen.
	Risk för personskador. Rör inte visa vassa skärverktyg.
	Använd glidsäkra och slitstarka handskar när du arbetar med maskinen.

	Risk på grund av föremål som slungas iväg. Se till att åskådare, särskilt barn och husdjur, håller sig på ett avstånd om minst 15 m från arbetsområdet.
	Utsätt inte maskinen för regn eller väta.
	Håll alltid i maskinen med båda händer.
	Den garanterade ljudtrycksnivån på etiketten är 92.

Beskrivning av maskinen

I den här bruksanvisningen beskrivs den maximala utrustningen. Leveransens omfattning varierar beroende på modell (se förpackning).

Bild, se grafiksidor

Bild A

- ① Kniv
- ② Handskydd
- ③ Handtag, fram
- ④ Upplåsningsknapp för maskinens strömbrytare
- ⑤ Maskinens strömbrytare
- ⑥ Batteripaketets fäste
- ⑦ Typskylt
- ⑧ Handtag, bak
- ⑨ Batteripaketets upplåsningsknapp
- ⑩ Knivskydd
- ⑪ *Snabbladdare Battery Power 18V
- ⑫ *Batteripaket Battery Power 18 V

* Tillval

Batteripaket

Apparaten kan drivas med ett Kärcher 18 V Battery Power atteripaket.

Idrifttagning

⚠ VARNING

Okontrollerad start

Livs fara genom skärskador

Ta ut batteriet ur maskinen vid alla förberedande åtgärder.

Sätta in batteri

OBSERVERA

Smutsiga kontakter

Skador på apparat och batteri

Kontrollera att batterifästet och kontakterna är fria från smuts innan du sätter i dem. Rengör dem vid behov.

Hänvisning

Använd endast fulladdade batterier.

Bild B

1. Skjut in batteriet i fästet tills du hör att det hakar i.

Manövrering

Förstagångsanvändare rekommenderas att före arbetet med häcksaxen instrueras av en erfaren person och öva på hantering och teknik.

Grundläggande användning

1. Rensa skärgodset från eventuella främmande föremål som papper, folie eller trådar.
2. Ta bort knivskyddet.

Bild C

3. Håll häcksaxen med båda händerna.

Starta maskinen

1. Tryck på upplåsningsknappen för maskinens strömbrytare och håll den intryckt.

Bild D

2. Tryck på maskinens strömbrytare och håll den intryckt.

Maskinen startar.

3. Släpp maskinens strömbrytare.

Maskinen stannar.

Arbetsmetoder

Hänvisning

Använd ett riktsnöre för att få en jämn skärning.

1. Koppla till maskinen och för den mot skärgodset.
2. Skär blad och tunna kvistar i en pendlande rörelse.

Bild E

3. Gör en sågrörelse över tjockare kvistar, men stick inte in häcksaxen i växten.
4. Skär buskar och häckar nerifrån och upp.
5. Gör en bred, svängande rörelse och luta kniven en smula när du skär av toppar.
6. Håll kniven vågrätt när du skär lägre växter, t.ex. marktäckande växter.

Ta ut batteripaketet

Hänvisning

Vid längre arbetsuppehåll måste batteripaketet tas ut ur maskinen och skyddas mot obehörig användning.

1. Tryck på batteripaketets upplåsningsknapp för att låsa upp batteripaketet.

Bild F

2. Ta ut batteripaketet ur apparaten.

Transport

⚠ FÖRSIKTIGHET

Bristande hänsyn till vikt

Risk för personsador och materialsador

Ta hänsyn till maskinens vikt vid transport.

⚠ FÖRSIKTIGHET

Okontrollerad start

Skärskador

Ta ut batteriet ur ut batteriet ur maskinen före transport.

Transportera häcksaxen endast med knivskyddet på plats.

Förvaring

⚠ FÖRSIKTIGHET

Bristande hänsyn till vikt

Enheten kan välta på lutande ytor.

Ta hänsyn till maskinens vikt vid förvaring.

⚠ FÖRSIKTIGHET

Okontrollerad start

Skärskador

Ta ut batteriet ur maskinen före förvaring.

Förvara häcksaxen endast med knivskyddet på plats.

Hänvisning

Maskinen får endast förvaras inomhus.

Maskinen kan hängas upp på en skruv eller en spik med hjälp av upphängningsöglan.

Bild G

Skötsel och underhåll

⚠ FÖRSIKTIGHET

Okontrollerad start

Skärskador

Ta alltid ut batteriet ur maskinen innan du utför arbete på den.

⚠ FÖRSIKTIGHET

Risk för personsador på grund av vassa knivar

Använd skyddsglasögon och skyddshandskar vid alla arbeten på maskinen.

Rengöring av maskinen

OBSERVERA

Felaktig rengöring

Skador på maskinen

Torka av maskinen med en fuktigt trasa.

Använd inte lösningsmedelhaltiga rengöringsmedel.

Sänk aldrig ner maskinen i vatten.

Rengör inte apparaten med slang- eller högtrycksvattenstråle.

Bild H

1. Låt maskinen svalna.
2. Avlägsna växtrester och smuts från kniven och motorhuset med en borste.
3. Rengör maskinens ventilationsöppning med en borste.

Kontrollera knivens förskruvning

⚠ FÖRSIKTIGHET

Lossad förskruvning

Skärskador på grund av okontrollerad rörelser hos kniven

Kontrollera med jämna mellanrum att knivarnas skruvar sitter ordentligt.

Bild I

1. Kontrollera att skruvarna/muttrarna sitter ordentligt.
2. Dra åt lösa skruvar/muttrar.

Insmörjning av knivbladen

För att bibehålla knivarnas kvalitet och optimala klippre-sultat applicerar du lite sprayolja eller tunn maskinolja på knivarna efter varje användning.

Hänvisning

Ta bort harts på knivarna, t.ex. med Kärcher universal-fläckborttagare RM 769.

Bild J

1. Rengör maskinen (se *Rengöring av maskinen*).
2. Placera maskinen på en horisontell, jämn och oljebeständig yta.
3. Applicera ett tunt lager olja på ovsidan av knivarna.
4. Sätt dit knivskyddet.
5. Rengör underlaget och kassera oljerester på ett miljövänligt sätt och i enlighet med lokala föreskrifter.

Slipning av knivbladen

Hänvisning

Slipa bort så lite material som möjligt och iaktaga kuggarnas ursprungliga vinkel.

⚠ FÖRSIKTIGHET

Vassa knivar

Skärskador

Bär lämpliga skyddshandskar när du slipar knivbladen.

1. Spänn fast kniven i ett skruvstöd.
2. Slipa den friliggande sidan av kuggarna med en fil.
3. Skjut kniven försiktigt för hand tills de oslipade kuggarna blir åtkomliga.
4. Slipa den friliggande sidan av alla kuggar med en fil.

Hjälp vid störningar

Störningar har ofta enkla orsaker, som du kan åtgärda på egen hand med hjälp av översikten nedan. I tveksamma fall eller vid störningar som inte anges här, kontakta auktoriserad kundtjänst.

Med stigande ålder kommer batteripaketets kapacitet att reduceras även vid bra hantering och full drifttid kommer då inte längre att uppnås vid full laddning. Detta är inte ett fel.

Fel	Orsak	Åtgärd
Maskinen startar inte	Batteripaketet är felaktigt insatt.	● Skjut in batteripaketet i fästet tills du hör att det hakar i.
	Batteripaketet är tomt.	● Ladda upp batteripaketet.
	Batteripaketet är defekt.	● Byt ut batteripaketet.
Maskinen stannar under drift	Kniven är blockerad med skärgods.	● Avlägsna skärgods från kniven.
	Batteriet är överhettat	● Avbryt arbetet och vänta tills batteritemperaturen ligger inom normalområdet igen.
	Motorn är överhettad	● Avbryt arbetet och låt motorn svalna.

Garanti

I respektive land gäller de garantivillkor som publicerats av våra auktoriserade distributörer. Eventuella fel på maskinen repareras utan kostnad inom garantitiden, under förutsättning att de orsakats av ett material- eller tillverkningsfel. Vid frågor som gäller garantin ska du

vända dig med kvitto till inköpsstället eller närmaste, auktoriserad kundtjänst. (Se baksidan för adress) Ytterligare garantiinformation (om tillgänglig) finns i serviceområdet på din lokala Kärcher-webbplats under "Nedladdningar".

Tekniska data

		HGE 2-18
Effektdata maskin		
Driftspänning	V	18
Tomgångsvarvtal (normalt inställd)	/min	1225
Diameter skärgods (max.)	mm	18
Fastställda värden enligt EN 62841-1, EN 62841-4-2		
Ljudtrycksnivå L_{pA}	dB(A)	81,1
Osäkerhet K_{pA}	dB(A)	3,0
Ljudeffektsnivå L_{WA} + Osäkerhet K_{WA}	dB(A)	92
Hand-arm-vibrationsvärde för främre handtag	m/s^2	1
Hand-arm-vibrationsvärde för bakre handtag	m/s^2	2,5
Osäkerhet K	m/s^2	1,5
Mått och vikter		
Längd x bredd x höjd	mm	880 x 195 x 185
Skärknivslängd	mm	450
Vikt (utan batteripaket)	kg	2,3

Med förbehåll för tekniska ändringar.

Vibrations- och ljudvärde

De angivna totala vibrationsvärdena och de angivna bullervärdena mättes enligt en standardiserad provningsmetod och kan användas för att jämföra ett verktyg med ett annat.

De angivna totala vibrationsvärdena och de angivna bullervärdena får också användas för en preliminär bedömning av exponeringen.

⚠ VARNING

Vibrations- och bulleremissionerna under den faktiska användningen av elverktyget kan avvika från de angivna värdena, beroende på hur verktyget används och särskilt vilken typ av material som bearbetas.

Fastställ säkerhetsåtgärder för att skydda operatören baserat på en uppskattning av exponeringen under de faktiska användningsförhållandena (med beaktande av alla delar av driftcykeln, såsom de tider när verktyget är avstängt och när det går på tomgång, utöver utlösningstiden).

Maskiner med ett hand-arm vibrationsvärde > 2,5 m/s^2 (se kapitel Tekniska data i bruksanvisningen)

⚠ FÖRSIKTIGHET • Kontinuerlig användning av maskinen i flera timmar kan leda till domningar.
• Bär varma handskar för att skydda händerna. • Ta regelbundna arbetspauser.

EU-försäkringen om överensstämmelse

Härmed försäkras vi att nedanstående produkt uppfyller gällande bestämmelser i angivna direktiv och förordningar. Denna försäkringen upphör att gälla om produkten ändras utan att detta har godkänts av oss. Tillverkaren ansvarar ensam för utfärdandet av denna försäkringen om överensstämmelse.

Produkt: Häcksax

Typ: HGE 2-18, HGE 3-18

Direktiv och förordningar

2000/14/EG (+2005/88/EG)

2014/30/EU

2006/42/EG (+2009/127/EG)

2011/65/EU

Tillämpade harmoniserade standarder

EN IEC 63000: 2018

EN 55014-1: 2017 + A11: 2020

EN 55014-2: 1997 + A1: 2001 + A2: 2008

EN 62841-1: 2015 + A11: 2022

EN 62841-4-2:2019+A1:2022+A11:2022

Tillämpad konformitetsbedömningsprocedur

2000/14/EG och ändrat genom 2005/88/EG: Bilaga V

Ljudeffektsnivå dB(A)

HGE 2-18:

Uppmätt: 89

Garanterad: 92

HGE 3-18:

Uppmätt: 90,0

Garanterad: 93

Namn och adress

Dokumentationsbefullmäktigad:

S. Reiser

Alfred Kärcher SE & Co. KG

Alfred-Kärcher-Str. 28 - 40

71364 Winnenden (Germany)

Telefon: +49 7195 14-0

Fax: +49 7195 14-2212

H. Jenner

Chairman of the Board of Management

S. Reiser

Manager Regulatory Affairs & Certification

Winnenden, 01.09.2025

Undertecknande agerar på uppdrag av och med styrelsens godkännande.

Alfred Kärcher SE & Co. KG

Alfred-Kärcher-Str. 28 - 40

D-71364 Winnenden (Germany)

Tfn: +49 7195 14-0

Fax: +49 7195 14-2212

Sisältö

Yleisiä ohjeita	74
Vaarallisuusasteet	74
Turvaohjeet	74
Määräystenmukainen käyttö	77
Ympäristönsuojelu	77
Lisävarusteet ja varaosat	77
Toimituksen sisältö	77
Turvalaitteet	77
Laitteessa olevat symbolit	77
Laitekuvaus	78
Käyttöönotto	78
Käyttö	78
Kuljetus	79
Varastointi	79
Hoito ja huolto	79
Ohjeet häiriötilanteissa	79
Takuu	80
Tekniset tiedot	80
Tärinä- ja meluarvo	80
EU-vaatimustenmukaisuusvakuutus	80

Yleisiä ohjeita



Lue ennen laitteen ensimmäistä käyttöä nämä turvallisuusohjeet, tämä alkuperäinen käyttöohje, akun mukana toimitettavat turvallisuusohjeet ja akun/yleislaturin mukana toimitettava alkuperäinen käyttöohje. Menettele niiden mukaisesti. Säilytä ohjeet myöhemmä käyttöä tai laitteen seuraavaa omistajaa varten. Käyttöohjeen ohjeiden lisäksi sinun on noudatettava lakimääräisiä yleisiä turvallisuus- ja tapaturmantorjuntamääräyksiä.

Vaarallisuusasteet

⚠ VAARA

- **Huomautus välittömästi uhkaavasta vaarasta, joka voi aiheuttaa vakavan ruumiinvamman tai johtaa kuolemaan.**

⚠ VAROITUS

- **Huomautus mahdollisesta vaarallisesta tilanteesta, joka voi aiheuttaa vakavan ruumiinvamman tai voi johtaa kuolemaan.**

⚠ VARO

- **Huomautus mahdollisesta vaarallisesta tilanteesta, joka voi aiheuttaa vähäisiä vammoja.**

HUOMIO

- **Huomautus mahdollisesta vaarallisesta tilanteesta, joka voi aiheuttaa aineellisia vahinkoja.**

Turvaohjeet

Noudata erityistä varotoimia ja toimintasääntöjä pensasleikkurien käytössä, sillä pensasleikkureilla työskentelyyn liittyy loukkaantumisriski.

Näiden turvallisuusohjeiden lisäksi on noudatettava (esim. viranomaisten, ammattikuntayhdistysten tai sosiaaliturvarahastojen) maakohtaisia turvallisuus- ja koulutusnäkökohtia. Laitteen käyttö voi olla paikallisten asetusten mukaan ajallisesti rajoitettua (vuorokauden-tai vuodenaika). Noudata paikallisia säädköksiä.

Yleiset koneturvallisuusvaroitukset

⚠ VAROITUS

- **Lue kaikki tämän koneen mukana toimitetut turvallisuusvaroitukset, ohjeet, kuvitukset ja tekniset tiedot.**

Kaikkien alla lueteltujen ohjeiden noudattamatta jättäminen voi aiheuttaa sähköiskun, tulipalon ja/tai vakavan loukkaantumisen. **Tallenna kaikki varoitukset ja ohjeet myöhemmä käyttöä varten.**

Käsite "kone" varoituksissa viittaa sähkökäyttöiseen (johdotettuun) koneeseen tai akkukäyttöiseen (johdotomaan) koneeseen.

1 Työalueen turvallisuus

- a **Pidä työalue puhtaana ja hyvin valaistuna.** Liikaiset tai pimeät alueet aiheuttavat onnettomuuksia.
- b **Älä käytä konetta räjähdysvaarallisissa tiloissa, kuten herkästi syttyvien nesteiden, kaasujen tai pölyn läheisyydessä.** Koneet luovat kipinöitä, jotka voivat sytyttää pölyn tai höyryt.
- c **Pidä lapset ja sivulliset etäällä koneen käytön aikana.** Häiriötekijät voivat saada sinut menettämään hallinnan.

2 Sähköturvallisuus

- a **Konepistokkeiden on vastattava pistorasiaa.** Älä koskaan muokkaa pistoketta millään tavalla. Älä käytä adapteripistokkeita maadoitettujen koneiden kanssa. *Muokkaamattomat pistokkeet ja vastaavat pistorasiat vähentävät sähköiskun vaaraa.*
- b **Vältä keuhkosketusta maadoitettuihin pintoihin, kuten putkiin, pattereihin, alueisiin ja jääkaappeihin.** Sähköiskun vaara lisääntyy, jos kehoosi on maadoittunut.
- c **Älä altista koneita sateelle tai kosteille olosuhteille.** Koneeseen pääsevä vesi voi lisätä sähköiskun vaaraa.
- d **Älä käytä johtoa väärin.** Älä koskaan käytä johtoa koneen kantamiseen, vetämiseen tai irrottamiseen pistorasiasta. Pidä johto kaukana lämmöstä, öljystä, terävistä reunoista tai liikkuvista osista. *Vaurioituneet tai kietoutuneet johdot lisäävät sähköiskun vaaraa.*
- e **Kun käytät konetta ulkona, käytä ulkokäyttöön soveltuvaa jatkojohtoa.** *Ulkokäyttöön soveltuvan johdon käyttö vähentää sähköiskun vaaraa.*
- f **Jos koneen käyttämistä kosteassa paikassa ei voi välttää, käytä vikavirtasuojakytkimellä (RCD) suojattua virransyöttöä.** *RCD: n käyttö vähentää sähköiskun vaaraa.*

3 Henkilökohtainen turvallisuus

- a **Pysy valppaana, katso mitä teet ja käytä tervettä järkeä käyttäessäsi tätä konetta.** Älä käytä konetta, jos olet väsynyt tai huumeiden, alkoholin tai lääkkeiden vaikutuksen alaisena. *Hetkenkin tarkkaavaisuuden herpaantuminen koneita käytettäessä voi johtaa vakaviin henkilövahinkoihin.*
- b **Käytä henkilökohtaista suojarustusta.** *Käytä aina silmäsuojainta. Suojarustus kuten pölynvaamari, luistamattomat turvakengät, kypärä tai kuulonsuojaimet sopivissa olosuhteissa käytettynä vähentävät henkilövahinkoja.*
- c **Estä tahaton käynnistys.** Varmista, että kytkin on OFF-asennossa ennen yhdistämistä virtalähteeseen ja/tai akkupakettiin, työkalun nos-

tamista tai kantamista. Koneiden kantaminen sormi kytkimellä tai virran kytkeminen koneisiin, joiden kytkin on päällä aiheuttaa onnettomuusvaaran.

- d **Poista kaikki säätöavaimet tai jakoavaimet ennen koneen kytkemistä päälle.** Koneen pyöriinään osaan kiinnitettyksi jätetty jakoavain tai avain voi aiheuttaa henkilövahinkoja.
 - e **Älä kurota liian kauas.** Säilytä aina hyvä jaloasija ja tasapaino. Se mahdollistaa koneen paremman hallinnan odottamattomissa tilanteissa.
 - f **Pukeudu oikein.** Älä käytä löysiä vaatteita tai koruja. Pidä huiksesi ja vaatetuksesi kaukana liikkuvista osista. Löysät vaatteet, korut tai pitkätkät hiukset voivat tarttua liikkuviin osiin.
 - g **Jos laitteet on varustettu pölynpoisto- ja keräyslaitteiden liitintä varten, varmista, että ne on yhdistetty ja että niitä käytetään oikein.** Pölynkeräyksen käyttö voi vähentää pölyyn liittyviä vaaroja.
 - h **Älä anna toistuvasta koneiden käytöstä saadun tottumuksen estää sinua ottamasta huomioon koneen turvallisuusperiaatteita.** Huolimaton toiminta voi aiheuttaa vakavia vammoja sekunnin murto-osassa.
- 4 Koneen käyttö ja hoito**
- a **Älä pakota konetta väkisin.** Käytä oikeaa konetta käyttötarkoitukseksi. Oikea kone tekee työn paremmin ja turvallisemmin sillä nopeudella, jota varten se on suunniteltu.
 - b **Älä käytä konetta, jos kytkin ei kytkä sitä päälle tai pois päältä.** Kaikki koneet, joita ei voi hallita kytkimellä, ovat vaarallisia ja ne on korjattava.
 - c **Irrota pistoke virtalähteestä ja/tai poista irrotettavissa oleva akkupaketti koneesta ennen kuin teet mitään säätöjä, vaihdat lisävarusteita tai varastoit koneita.** Tällaiset ennaltaehkäisevät turvatoimenpiteet vähentävät koneen vahingossa käynnistymisen vaaraa.
 - d **Säilytä käyttämättömät koneet lasten ulottumattomissa, äläkä anna sellaisten henkilöiden käyttää konetta, jotka eivät tunne sitä tai näitä ohjeita.** Koneet ovat vaarallisia kouluttamattomien käyttäjien käsissä.
 - e **Koneiden ja lisävarusteiden kunnossapito.** Tarkasta, että liikkuvia osia ei ole kohdistettu tai kiinnitetty väärin, osia ei ole rikkoutunut tai että ne eivät ole sellaisessa kunnossa, joka voi vaikuttaa koneen toimintaan. Jos kone on vaurioitunut, korjauta se ennen käyttöä. Monet onnettomuudet ovat aiheutuneet huonosti huollettujen koneiden johdosta.
 - f **Pidä leikkuutyökalut terävinä ja puhtaina.** Oikein huolletut teräväreunaiset leikkuutyökalut eivät juutu niin helposti ja niitä on parempi hallita.
 - g **Käytä konetta, lisävarusteita ja koneeriä tms. näiden ohjeiden mukaisesti ottaen huomioon työskentelyolosuhteet ja suoritettava työ.** Koneen käyttö muuhun kuin aiottuun toimintoihin voi johtaa vaaralliseen tilanteeseen.
 - h **Pidä kahvat ja tartuntapinnat kuivina, puhtaina ja vapaina öljystä ja rasvasta.** Liukkaat kahvat ja tartuntapinnat eivät mahdollista koneen turvallista käsittelyä ja hallintaa odottamattomissa tilanteissa.
- 5 Koneen akun käyttö ja hoito**
- a **Lataa vain valmistajan ilmoittamalla laturilla.** Yhdentyypiseen akkuun soveltuva laturi voi ai-

heuttaa tulipalovaaran, jos sitä käytetään muun akkupaketin kanssa.

- b **Käytä koneita vain erikseen määriteltyjen akkupaketien kanssa.** Muiden akkupakettien käyttö voi aiheuttaa loukkaantumis- ja tulipalovaaran.
 - c **Kun akkupaketti ei ole käytössä, pidä se kaukana muista metalliesineistä, kuten paperiliitimistä, kolikoista, avaimista, nauloista, ruuveista tai muista pienistä metalliesineistä, jotka voivat muodostaa yhteyden liittimestä toiseen.** Akun napojen oikosulku yhdessä voi aiheuttaa palovammoja tai tulipalon.
 - d **Väärinkäytöksissä nestettä voi tulla akusta; vältä kosketusta.** Jos kosketus vahingossa tapahtuu, huuhtele vedellä. Jos nestettä joutuu silmiin, hakeudu myös lääkäriin hoitoon. Akusta ulos tuleva neste voi aiheuttaa ärsytystä tai palovammoja.
 - e **Älä käytä akkupakettia tai konetta, joka on vaurioitunut tai jota on muunneltu.** Vaurioituneet tai muunnellut akut voivat toimia ennalta arvaamattomasti, jolloin seurauksena voi olla tulipalo, räjähdys tai loukkaantumisvaara.
 - f **Älä altista akkupakettia tai konetta avotulle tai liialliselle lämpötilalle.** Altistus avotulle tai yli 130 °C lämpötilalle voivat aiheuttaa räjähdyksen.
 - g **Noudata kaikkia latausohjeita, äläkä lataa akkupakettia tai konetta ohjeissa määritellyn lämpötila-alueen ulkopuolella.** Virheellinen lataus tai lämpötila määritetyn alueen ulkopuolella voi vaurioittaa akkua ja lisätä tulipalovaaraa.
- 6 Huolto**
- a **Anna pätevän korjaajan huoltaa koneesi käyttäen vain alkuperäisiä varaosia.** Tämä varmistaa sen, että koneesi turvallisuus säilyy.
 - b **Älä koskaan huolla vaurioituneita akkupaketteja.** Akkupakettien huollon saa suorittaa vain valmistaja tai valtuutetut huoltopalvelutarjoajat.

Pensasleikkurin turvallisuusvaroitukset

- 1 **Pidä kaikki kehon osat kaukana terästä.** Älä poista leikattua materiaalia tai pidä leikattavasta materiaalista kiinni, kun terät liikkuvat. Terät jatkavat liikkumista sen jälkeen, kun kytkin on kytketty pois päältä. Pensasleikkuria käyttäessäsi tarkkaavaisuuden herpaantuminen hetkeksi voi johtaa vakaviin henkilövahinkoihin.
- 2 **Kanna pensasleikkuria kahvasta terä pysäytetynä ja varo käyttämästä virtakatkaisinta.** Pensasleikkurin oikea kantaminen vähentää tahattoman käynnistymisen ja siitä johtuvien terien aiheuttamien henkilövahinkojen riskiä.
- 3 **Aina kun siirrät tai säilytät pensasleikkuria, asenna terän suojus.** Pensasleikkurin oikea käsittely vähentää terien aiheuttamien henkilövahinkojen riskiä.
- 4 **Kun poistat juuttunutta materiaalia tai huollat laitetta, varmista, että kaikki virtakatkaisimet ovat pois päältä ja että akku on poistettu tai kytketty irti.** Pensasleikkurin odottamaton käynnistyminen juuttuneen materiaalin poistamisen tai huollon aikana voi johtaa vakaviin henkilövahinkoihin.
- 5 **Pitele pensasleikkuria vain eristetyistä tartuntapinnoista, koska terä voi koskettaa piilossa olevaa johtoa.** Jos terät joutuvat kosketuksiin

jännitteisen johdon kanssa, pensasleikkurin paljaisiin metalliosiin voi tulla jännitettä, mikä aiheuttaa sähköiskun käyttäjälle.

- 6 **Pidä kaikki virtajohdot ja -kaapelit poissa leikkusalueelta.** Virtajohdot voivat olla pensasaidoissa tai pensaissa näkymättömissä, ja terät voivat vahingossa leikata ne poikki.
- 7 **Älä käytä pensasleikkuria huonolla säällä, etenkin jos on salamointivaara.** Tämä vähentää salamaniskun riskiä.

Turvallinen käyttö

⚠ VAARA

- Älä koskaan käytä laitetta, jos 15 metrin säteellä on ihmisiä, erityisesti lapsia tai eläimiä, koska vaarana on, että leikkausterä sinkoaa esineitä.
- Vakavia vammoja, jos leikkausterä sinkoaa esineitä tai jos johto tai naru jää kiinni leikkusaitteeseen. Tutki huolellisesti ennen laitteen käyttöä, onko työalueella esineitä, kuten kiviä, oksia, metallinpaljoja, johtoja, luuta tai lujia, ja poista ne alueelta.

⚠ VAROITUS

- Lapsset ja nuoret eivät saa käyttää tätä laitetta.
- Tätä laitetta eivät saa käyttää henkilöt, joiden ruumiilliset, aistimelliset tai henkiset kyvyt ovat rajoittuneita tai joilta puuttuu käyttöön tarvittavat kokemukset ja/tai tiedot.
- Pidä lapset ja sivulliset loitolla työskentelyalueelta, kun käytät laitetta.
- Näkyvyys työskentelyalueelle täytyy olla esteetön, jotta voit havaita mahdolliset vaarat. Käytä laitetta vain hyvässä valaistuksessa.
- Älä käytä laitetta pylväiden, aitojen, rakennusten tai muiden liikkumattomien esineiden läheisyydessä.
- Kytke moottori pois päältä, irrota akku ja varmista, että kaikki liikkuvat osat ovat pysähtyneet kokonaan:
 - ennen kuin säädät leikkuutyökalan työasentoa.
 - ennen kuin puhdistat laitteen tai poistat tukkeuman.
 - kun jätät laitteen ilman valvontaa.
 - ennen kuin vaihdat varaosia.
- Leikkaantumis- ja puristumisvaara. Vältä joutumista kosketuksiin terien kanssa. Älä vie kättä ja sormia terien väliin tai paikkaan, jossa ne voivat leikkaantua tai jäädä puristuksiin.
- Loukkaantumisvaara. Älä tee muutoksia laitteeseen.
- Varmista, että kaikki turvalaitteet, ohjaimet ja kahvat on kiinnitetty asianmukaisesti ja lujasti.

⚠ VARO

- Käytä suojalaseja ja kuulosuojaimia.
- Kuulosuojaimet voivat rajoittaa varoitusäänten kuulemistä. Kiinnitä siksi huomiota lähistön ja työskentelyalueen mahdollisiin vaaroihin.
- Suojaa pää työskennellessäsi paikoissa, joissa esiintyy putoavien esineiden vaara.
- Terävistä teristä johtuva loukkaantumisvaara. Käytä terä käsitellessäsi luistamattomia ja kestäviä suojakäsineitä.
- Laitteen liikkuviin osiin koskevat löysät vaatteet, hiukset tai korut aiheuttavat loukkaantumisvaaran. Pidä vaatteet ja korut erillään koneen liikkuvista osista. Si-don pitkä hiukset kiinni.
- Laitetta ei saa käyttää reaktiokykyyn vaikuttavien lääkkeiden tai huumeiden vaikutuksen alaisena. Käytä laitetta vain ollessasi levännyt ja hyväkuntoinen.
- Älä käytä laitetta, jos se tärisee epätavallisesti tai siitä kuuluu epätavallisia ääniä.

- Tarkasta ennen käyttöä, onko laitteessa vaurioita, ja varmista, että terän ruuvit on ruuvattu tiukasti kiinni.
- Älä käytä laitetta, jos se on aikaisemmin pudonnut, saanut iskun tai näkyvästi vaurioitunut. Korjautua vahingot asianmukaisesti ennen kuin otat laitteen uudelleen käyttöön.
- Älä käytä laitetta tikkailla tai epävakailla pohjilla.
- Varmista ennen laitteen käynnistämistä, että terät eivät osu mihinkään.
- Suojaamattomat terät aiheuttavat loukkaantumisvaaran. Aseta teräsuoja paikalleen, kun et käytä laitetta – myös lyhyiden työskentelytaukojen ajaksi.

HUOMIO

- Älä ohjaa laitetta tiiviiden pensaiden läpi voimaa käyttäen. Silloin terät voivat juuttua ja hidastua. Hidasta työskentelyn nopeutta, jos terät juuttuvat.
- Älä leikkaa oksia, jotka ovat selvästi liian suuria mahtuakseen terien väliin. Katkaise suuret oksat käsisahalla tai oksasahalla, jossa ei ole moottoria.
- Käytä laitetta vain lämpötiloissa 0 °C - 40 °C.
- Säilytä laitetta paikassa, jossa lämpötila on 0 °C - 40 °C.

Akkua koskevia lisäturvallisuusohjeita

Älä koskaan upota laitetta, akkua tai laturia nesteeseen tai päästä nestettä niiden sisään. Näin vähennät oikosulun aiheuttamien tulipalojen, henkilövahinkojen ja tuotevaurioiden riskiä. Syövyttävät tai johtavat nesteet, kuten merivesi, tietyt teollisuuskemikaalit, valkaisuaineet tai valkaisuaineita sisältävät tuotteet jne. voivat aiheuttaa oikosulun.

- Lataa akku paikassa, jossa ympäristön lämpötila on 10 °C - 38 °C.
- Säilytä akkua paikassa, jossa ympäristön lämpötila on 0 °C - 40 °C.
- Käytä akku paikassa, jossa ympäristön lämpötila on 0 °C - 40 °C.

Turvallinen huolto ja hoito

⚠ **VAROITUS** • Kytke moottori pois päältä, irrota akku ja varmista, että kaikki liikkuvat osat ovat pysähtyneet kokonaan:

- ennen kuin puhdistat tai huollat laitteen.
 - ennen kuin vaihdat varaosia.
 - Terävien terien aiheuttama loukkaantumisvaara.
- Noudata erityistä huolellisuutta teräsuojan asettamisen ja irrottamisen sekä laitteen puhdistuksen ja öljyämisajan aikana. • Varmista, että laite on turvallinen, tarkistamalla säännöllisesti pulttien, mutterien ja ruuvien kunnollinen kiinnitys. • Poista lika teristä kovalla harjalla jokaisen käyttökerran jälkeen ja käytä soveltuvaa öljyä ruostesuojaukseen ennen kuin asetat teräsuojan takaisin paikalleen. Valmistaja suosittelee käyttämään ruostesuojauksessa ja öljyamisessä suihketta. Asiakaspalvelusta saat tietoa soveltuvista suihkeista. Voit öljytä terät ennen jokaista käyttökertaa kuvatulla tavalla.

⚠ **VARO** • Käytä vain valmistajan hyväksymiä lisävarusteita ja varaosia. Alkuperäiset lisävarusteet ja varaosat varmistavat laitteen turvallisen ja häiriöttömän käytön.

HUOMIO • Puhdista tuote jokaisen käyttökerran jälkeen pehmeällä, kuivalla liinalla.

Huomautus • Huoltotoimet saavat tehdä vain pätevät ja erityiskoulutuksen saaneet ammattihenkilöt. Suosittelemme lähettämään tuotteen korjattavaksi

vaiuttettuun huoltokeskukseen. • Saat toteuttaa vain tässä käyttöohjeessa kuvatut säädöt ja korjaukset. Ota yhteyttä vaiuttettuun asiakaspalveluun muihin korjauksiin liittyvissä asioissa.

Turvallinen kuljetus ja varastointi

VAROITUS • Kytke laite pois päältä, anna sen jäähtyä ja irrota akku ennen laitteen varastointia tai kuljetusta.

VARO • Onnettomuuksien ja loukkaantumisien estämiseksi laitetta saa kuljettaa ja varastoida vain, kun teräsuoja on asennettu ja akku irrotettu. • Loukkaantumisen ja laitevaurioiden vaara. Varmista laite kuljetuksen ajaksi, jotta se ei liiku tai putoa.

HUOMIO • Poista laitteesta kaikki vieraat aineet ennen kuljetusta ja varastointia. • Säilytä laitetta kuivassa ja hyvin tuulettuvassa paikassa lasten ulottumattomissa. Pidä laite erillään syövyttävistä aineista, kuten puutarhakemikaaleista. • Älä säilytä laitetta ulkoalueella.

Jäännösriskit

VAROITUS

- Vaikka laitetta käytetään ohjeenmukaisella tavalla, jää silti tiettyjä jäännösriskejä. Laitteen käytön aikana voi esiintyä seuraavia vaaroja:
- Terin osuminen voi aiheuttaa vakavia vammoja. Pidä terät etäällä vartalosta ja alle lantion korkeudella. Käytä teräsuojaa, kun et käytä laitetta – myös lyhyiden työskentelyn keskeytysten aikana.
- Tännä voi aiheuttaa loukkaantumisia. Käytä jokaiseen työhön oikeaa työkalua ja määrättyjä otteita ja rajoita työaikaa ja altistumista.
- Melu voi johtaa kuulovaurioihin. Käytä kuulosuojaimia ja rajoita kuormitusta.
- Sinkoutuvat esineet voivat aiheuttaa vammoja.

Riskien pienentäminen

VARO

- Laitteen pitkäaikaisessa käytössä voi käsissä syntyä tärinän aiheuttamia verenkiertohäiriöitä. Yleispatevää kestoa laitteen käytölle ei voida määrittää, koska se riippuu monista tekijöistä:
 - Henkilökohtainen taipumus heikentyneeseen verenkiertoon (usein kylmät sormet, sormien kihelmöinti)
 - Alhainen ympäristön lämpötila. Käytä käsiesi suojaana lämpimiä käsineitä.
 - Lujan tarttumisen estämä verenkierto.
 - Keskeytymätön käyttö on vahingollisempaa kuin taukojen keskeyttämä käyttö.
- Jos käytät laitetta säännöllisesti, pitkäaikaisesti ja sinulla ilmenee toistuvasti oireita, kuten esim. sormien kihelmöintiä, kylmät sormet, sinun tulee kääntyä lääkärin puoleen.

Määräystenmukainen käyttö

VAARA

Määräystenvastainen käyttö

Hengenvaara viiltohaavojen vuoksi

Käytä laitetta vain määräystenmukaisesti.

- Pensasleikkuri on tarkoitettu ainoastaan yksityiskäyttöön.
- Pensasleikkuri on tarkoitettu työskentelyyn ulkona.
- Turvallisuussyistä pidä pensasleikkurista aina kiinni kaksin käsin.

- Pensasleikkuri sopii vain kasvien, esimerkiksi pensasaitojen ja pensaiden, leikkaamiseen.
- Älä käytä pensasleikkuria määrässä ympäristössä tai saateella.
- Käytä pensasleikkuria vain hyvin valaistussa ympäristössä.
- Muutokset, joita valmistaja ei ole hyväksynyt, on kielletty turvallisuussyistä.

Muu käyttö, esimerkiksi ruohon, puiden tai paksujen oksien leikkaaminen, on kielletty. Käyttäjää vastaa vaaratilanteista, jotka johtuvat kielletystä käytöstä.

Ympäristönsuojelu



Pakkausmateriaalit ovat kierrätettäviä. Hävitä pakkaukset ympäristöä säästään.



Sähkö- ja elektroniikkalaitteet sisältävät arvokkaita kierrätettäviä materiaaleja tai rakennelasia kuten paristoja, akkuja tai öljyjä, jotka väärin käsiteltyinä tai väärin hävitettyinä voivat aiheuttaa mahdollisia vaaroja ihmisten terveydelle ja ympäristölle. Nämä rakenneosat ovat kuitenkin välttämättömiä laitteen asianmukaisen toiminnan vuoksi. Tällä symbolilla merkityjä laitteita ei saa hävittää kotitalousjätteenä.

Sisältöaineita koskevia ohjeita (REACH)

Päivitettyjä tietoja ainesosista löytyy osoitteesta:

www.kaercher.de/REACH

Lisävarusteet ja varaosat

Käytä vain alkuperäisiä lisävarusteita ja alkuperäisiä varaosia, sillä ne varmistavat laitteen turvallisen ja häiriötömän käytön.

Tietoja lisävarusteista ja varaosista löytyy osoitteesta www.kaercher.com.

Toimituksen sisältö

Laitteen toimituksen sisältö on kuvattu pakkauksessa. Tarkasta laitetta pakkauksesta purkaessasi pakkauksen sisällön täydellisyys. Jos lisävarusteita puuttuu tai havaitset kuljetusvahinkoja, ilmoita tästä jälleenmyyjälle.

Turvallitteet

VARO

Loukkaantumisaara puuttuvien tai muutettujen turvalaitteiden johdosta!

Turvalaitteet ovat sinun turvallisuuttasi varten.

Älä ohita, poista tai tee tehottomaksi mitään turvalaitetta.

Lukituksen vapautuspainike

Laitekytkimen lukituksen vapautuspainike varmistaa kahden käden käytön turvallisuuden. Virtapiiri sulkeutuu vain painamalla lukituksen vapautuspainiketta, ja estää siten pensasleikkurin hallitsemattoman käynnistymisen.

Teräsuoja

Teräsuoja on pensasleikkurin turvalaitteiden tärkeä komponentti. Vaurioitunutta teräsuojaa ei saa käyttää, ja se on vaihdettava välittömästi.

Laitteessa olevat symbolit



Yleinen varoitusmerkki

	Lue ennen käyttöönottoa käyttöohje ja kaikki turvaohjeet.
	Käytä soveltuvia suojalaseja ja kuulosuojaimia, kun työskentelet laitteella.
	Loukkaantumisvaara. Älä koske teräviin teriin.
	Käytä luistamattomia ja kestäviä käsineitä, kun työskentelet laitteella.
	Sinkoutuvat esineet voivat aiheuttaa vaaran. Pidä henkilöt, erityisesti lapset, sekä lemmikit vähintään 15 metrin etäisyydellä työskentelyalueesta.
	Älä altista laitetta sateelle tai kosteille olosuhteille.
	Pidä laitteesta aina kaksin käsin kiinni.
	Merkinässä ilmoitettu melutaso on 92.

Laitekuvas

Tässä käyttöohjeessa kuvataan maksimaalinen varustus. Mallista riippuen toimituksen sisällössä on eroja (katso pakkaus).

Katso kuva kuvitussivuilta

Kuva A

- ① Terä
- ② Käsisuoja
- ③ Etukahva
- ④ Laitekytkimen vapautuspainike
- ⑤ Laitekytkin
- ⑥ Akkupidike
- ⑦ Tyypikilpi
- ⑧ Takakahva
- ⑨ Akun vapautuspainike
- ⑩ Teräsuoja
- ⑪ *Battery Power 18 V -pikalaturi
- ⑫ *Battery Power 18 V -akkupaketti

* valinnainen

Akku

Laitetta voidaan käyttää Kärcher 18 V Battery Power -akulla.

Käyttöönotto

⚠ VAROITUS

Tahaton käynnistyminen

Hengenvaara mahdollisten viiltohaavojen vuoksi

Poista akku laitteesta kaikkien valmistelutöiden yhteydessä.

Akun asettaminen paikalleen

HUOMIO

Likaiset koskettimet

Vaurioita laitteessa ja akussa

Tarkasta ennen käyttöä, onko akun kiinnityskohdassa ja koskettimissa likaa, ja tarvittaessa puhdista ne.

Huomautus

Käytä vain täysin ladattuja akkuja.

Kuva B

1. Työnnä akku kiinnityskohtaan, kunnes se lukittuu kuuluvasti.

Käyttö

Pensasleikkuria ensimmäistä kertaa käyttävien henkilöiden on hyvä saada opastusta kokeneelta käyttäjältä ja tärkeää harjoitella käsittelyä ja tekniikoita.

Peruskäyttö

1. Tarkasta, onko leikattavassa aineksessa vieraita aineita, esimerkiksi paperia, kalvoja tai johtimia, ja poista tarvittaessa.
2. Poista teräsuoja.

Kuva C

3. Pidä pensasleikkurista kiinni molemmin käsin.

Laitteen kytkeminen päälle

1. Paina laitekytkimen lukituksen avauspainiketta ja pidä sitä painettuna.

Kuva D

2. Paina ja pidä painettuna laitekytkintä.

Kuva E

3. Vapauta laitekytkin.

Kuva F

Laite pysähtyy.

Työskentelytavat

Huomautus

Luotilangalla varmistat tasaisen leikkuujäljen.

1. Kytke laite päälle ja vie leikattavan aineksen luo.
2. Leikkaa lehdet ja ohuet oksat heiluriliikkeellä.

Kuva E

3. Leikkaa paksummat oksat sahaavalla liikkeellä, mutta älä työnnä leikkuria kasvien sisään.
4. Leikkaa pensaat ja pensasaidat alhaalta ylös.
5. Leikkaa latvat laajoilla heiluvilla liikkeillä ja kallista terää samalla kevyesti.
6. Pidä terää vaakasuorassa, kun leikkaat aluskasvillisuutta, esimerkiksi maanpeitekasveja.

Akun poistaminen

Huomautus

Poista akku laitteesta, kun et tarvitse laitetta pidempään aikaan, ja varmista, ettei laitetta voida käyttää luvattomasti.

1. Paina akun avauspainiketta avataksesi akun lukituksen.

Kuva F

2. Ota akku laitteesta.

Kuljetus

⚠ VARO

Jos painoa ei oteta huomioon

Loukkaantumis- ja vaurioitumisvaara
Huomioi kuljetettaessa laitteen paino.

⚠ VARO

Tahaton käynnistyminen

Viiltohaavat

Ota akku pois laitteesta ennen kuljetusta.

Kuljeta pensasleikkuria vain, kun teräsuoja on paikallaan.

Varastointi

⚠ VARO

Jos painoa ei oteta huomioon

Loukkaantumis- ja vaurioitumisvaara
Huomioi varastoitaessa laitteen paino.

⚠ VARO

Tahaton käynnistyminen

Viiltohaavat

Ota akku pois laitteesta ennen varastointia.

Pidä teräsuoja paikallaan pensasleikkurin varastoinnin aikana.

Huomautus

Laitetta saa säilyttää vain sisätiloissa.

Laitte voidaan ripustaa ruuviin tai nauaraan ripustussilmukasta.

Kuva G

Hoito ja huolto

⚠ VARO

Tahaton käynnistyminen

Viiltohaavat

Irrota akku laitteesta aina ennen kuin teet laitteeseen huoltotoimenpiteitä.

⚠ VARO

Terävien terien aiheuttama loukkaantumisvaara

Käytä suojalaseja ja suojakäsineitä aina kun teet laitteeseen huoltotoimenpiteitä.

Laitteen puhdistaminen

HUOMIO

Epäasianmukainen puhdistaminen

Laitteen vaurioituminen

Puhdista laite kostealla liinalla.

Älä käytä liuotinpitoisia puhdistusaineita.

Älä upota laitetta veteen.

Ohjeet häiriötilanteissa

Häiriöillä on usein yksinkertaisia syitä, jotka voit itse poistaa seuraavan yleiskatsauksen avulla. Ota yhteys valtuutettuun asiakaspalveluun epäselvissä tapauksissa tai jos häiriöitä ei ole tässä mainittu.

Älä puhdista laitetta suihkuttamalla letkulla tai suurpainoisella vedellä.

Kuva H

1. Anna laitteen jäähtyä.
2. Harjaa kasvosinat ja lika pois terästä ja moottorikotelosta.
3. Puhdista laitteen tuuletusraot harjalla.

Terän ruuvien tarkastaminen

⚠ VARO

Löystyneet ruuvit

Terän hallitsemattomasta liikkeestä johtuvat viiltohaavat

Tarkasta säännöllisesti, että terän ruuvit ovat tiukalla.

Kuva I

1. Tarkasta ruuvien/mutterien tiukka kiinnitys.
2. Kiristä löystyneet ruuvit/mutterit.

Leikkuuterien öljyäminen

Jotta terien laatu ja optimaaliset leikkuutulokset voidaan säilyttää ennallaan, on jokaisen käytön jälkeen levitettävä teriin hieman sumutusöljyä tai juoksevaa koneöljyä.

Huomautus

Poista hartsit teristä esim. tahrannoistaaineella Kärcher Universal RM 769.

Kuva J

1. Puhdista laite (katso luku *Laitteen puhdistaminen*).
2. Aseta laite vaakasuoralle, tasaiselle ja öljynkestävälle alustalle.
3. Levitä ohut öljykalvo terien yläpinnalle.
4. Kiinnitä teräsuojus.
5. Puhdista alusta ja hävitä öljyjäämät ympäristöstävällisesti ja paikallisten määräysten mukaisesti.

Leikkuuterien teroittaminen

Huomautus

Poista materiaalia mahdollisimman vähän ja säilytä teroittaessa terän hampaiden alkuperäinen kulma.

⚠ VARO

Terävä terä

Viiltohaavat

Käytä sopivia suojakäsineitä teroittaessasi leikkuuteriä.

1. Kiinnitä terä ruuvipuristimeen.
2. Teroita terän hampaiden vapaana oleva puoli viialla.
3. Työnnä terää varovaisesti käsin eteenpäin niin, että teroittamattomat terän hampaat tulevat esille.
4. Teroita kaikkien terän hampaiden vapaana oleva puoli viialla.

Virhe	Syy	Korjaus
Laitte ei käynnisty	Akkua ei ole asetettu oikein.	● Työnnä akku kiinnityskohtaan, kunnes se lukittuu.
	Akku on tyhjä.	● Lataa akku.
	Akku on viallinen.	● Vaihda akku.

Virhe	Syy	Korjaus
Laitte pysähtyy käytön aikana	Terään on juuttunut leikattua ainesta.	● Poista leikattu aines terästä.
	Akku on ylikuumentunut	● Keskeytä työskentely ja odota, kunnes akun lämpötila on normaalialueella.
	Moottori on ylikuumentunut	● Keskeytä työskentely ja anna moottorin jäähtyä.

Takuu

Jokaisessa maassa ovat voimassa vastaavan myyntiyhtiömme julkaisemat takuuehdot. Korjaamme laitteesasi mahdollisesti ilmenevät häiriöt takuuajan kuluessa maksutta, jos häiriöiden syynä ovat olleet materiaali- tai valmistusvirheet. Takuutapauksessa pyydämme ottamaan yhteyttä ostosisteen kanssa jälleenmyyjään tai lähimpään valtuutettuun asiakaspalveluun. (osoite, katso takasivu)

Lisätietoja takuutiedoista (jos saatavilla) on Kärcherin paikallisen verkkosivuston palvelualueella kohdassa "Lataukset".

Tekniset tiedot

		HGE 2-18
Laitteen tehotiedot		
Käyttöjännite	V	18
Tyhjäkäynnin kierrosluku (tavallinen säätö)	/min	1225
Leikkattavan materiaalin enimmäishalkaisija	mm	18
Määritetyt arvot standardien EN 62841-1 ja EN 62841-4-2 mukaan		
Äänenpainetaso L_{pA}	dB(A)	81,1
Epävarmuus K_{pA}	dB(A)	3,0
Äänen tehotaso L_{WA} + epävarmuus K_{WA}	dB(A)	92
Käsi-käsivarsi-tärinäarvo, etukahva	m/s^2	1
Käsi-käsivarsi-tärinäarvo, takakahva	m/s^2	2,5
Epävarmuus K	m/s^2	1,5
Mitat ja painot		
Pituus x leveys x korkeus	mm	880 x 195 x 185
Leikkuuterän pituus	mm	450
Paino (ilman akkupakettia)	kg	2,3

Oikeus teknisiin muutoksiin pidätetään.

Tärinä- ja meluarvo

Ilmoitetut kokonaistärinäarvot ja ilmoitetut melupäästöarvot on mitattu standardoidulla testimenetelmällä, ja niiden avulla työkaluja voidaan verrata toisiinsa. Ilmoitettuja kokonaistärinäarvoja ja ilmoitettuja melupäästöarvoja voidaan käyttää myös altistumisen alustavassa arvioinnissa.

⚠ VAROITUS

Sähkötyökalun todellisen käytön aikaiset tärinä- ja melupäästöt voivat poiketa ilmoitetuista arvoista riippuen

työkalun käyttövastava ja erityisesti siitä, millaista materiaalia käsitellään.

Määritä käyttäjän suojelemiseksi tarvittavat suojaustoimenpiteet, jotka perustuvat arvioituun altistumiseen todellisissa käyttöolosuhteissa (ottaen huomioon kaikki käyttöjakson osat, esimerkiksi laukaisuaika sekä ajat, jolloin työkalu on pois päältä ja jolloin se käy tyhjäkäynnillä).

Laitte käden-käsivarren tärinäarvolla > 2,5 m/s² (katso luku Tekniset tiedot käyttöohjeessa)

⚠ **VARO** • Useiden tuntien ajan jatkunut keskeytyksetön käyttö voi johtaa puutumisoireisiin. • Käytä käsiesi suojana lämpimiä käsineitä. • Pidä säännöllisiä taukoja.

EU-

vaatimustenmukaisuusvakuutus

Vakuutamme täten, että jäljempänä mainittu tuote vastaa voimassa olevia mainittujen direktiivien ja asetusten määräyksiä. Jos tuotetta muutetaan ilman meidän hyväksyntäämme, tämän vakuutuksen voimassaolo raukeaa. Yksinomainen vastuu tämän vaatimustenmukaisuusvakuutuksen antamisesta kuuluu valmistajalle.

Tuote: Pensasleikkuri

Tyyppi: HGE 2-18, HGE 3-18

Direktiivit ja asetukset

2000/14/EY (+2005/88/EY)

2014/30/EU

2006/42/EY (+2009/127/EY)

2011/65/EU

Sovelletut yhdenmukaistetut standardit

EN IEC 63000: 2018

EN 55014-1: 2017 + A11: 2020

EN 55014-2: 1997 + A1: 2001 + A2: 2008

EN 62841-1: 2015 + A11: 2022

EN 62841-4-2: 2019+A1:2022+A11:2022

Sovellettu vaatimustenmukaisuuden arviointimenetelmä

2000/14/EY ja muutettu: 2005/88/EY: liite V

Äänen tehotaso dB(A)

HGE 2-18:

Mitattu: 89

Taattu: 92

HGE 3-18:

Mitattu: 90,0

Taattu: 93

Nimi ja osoite

Dokumentointivastaava:

S. Reiser

Alfred Kärcher SE & Co. KG

Alfred-Kärcher-Str. 28 - 40

71364 Winnenden (Germany)

Puhelin: +49 7195 14-0

Faksi: +49 7195 14-2212

Winnenden, 1.9.2025

Allekirjoittaneet toimivat yrityksen johtokunnan puolesta ja sen valtakirjalina.

Alfred Kärcher SE & Co. KG

Alfred-Kärcher-Str. 28 - 40
71364 Winnenden (Germany)

Puh.: +49 7195 14-0

Faksi: +49 7195 14-2212

Indhold

Generelle merknader.....	81
Risikonivå.....	81
Sikkerhetsanvisninger.....	81
Forskriftsmessig bruk.....	84
Miljøvern.....	84
Tilbehør og reservedeler.....	84
Leveringsomfang.....	84
Sikkerhetsinnretninger.....	84
Symboler på apparatet.....	85
Apparatbeskrivelse.....	85
Igangsetting.....	85
Betjening.....	85
Transport.....	86
Oppbevaring.....	86
Pleie og vedlikehold.....	86
Bistand ved feil.....	86
Garanti.....	87
Tekniske data.....	87
Vibrasjon og støynivå.....	87
EU-samsvarserklæring.....	87

Generelle merknader



Før du tar i bruk apparatet første gang, må du lese og følge sikkerhetsanvisningene, den originale bruksanvisningen, de vedlagte sikkerhetsanvisningene for batteripakken og den

vedlagte originale bruksanvisningen for batteripakken/standardladeren. Følg anvisningene. Oppbevar heftene til senere bruk eller for annen eier.

I tillegg til instruksene i denne bruksanvisningen må du ta hensyn til de generelle forskrifter vedrørende sikkerhet og forebygging av ulykker.

Risikonivå

⚠ FARE

- Anvisning om en umiddelbar truende fare som kan føre til store personskader eller til død.

⚠ ADVARSEL

- Anvisning om en mulig farlig situasjon som kan føre til store personskader eller til død.

⚠ FORSIKTIG

- Anvisning om en mulig farlig situasjon som kan føre til mindre personskader.

OBS

- Anvisning om en mulig farlig situasjon som kan føre til materielle skader.

Sikkerhetsanvisninger

Iverksett spesielle sikkerhetstiltak og ta spesielle forholdsregler når du arbeider med heksaksler. Det er risiko for personskader i forbindelse med arbeid med heksaksler.

Supplerende til disse sikkerhetsanvisningene må de landsspesifikke sikkerhets- og utdannelsesforskriftene, for eksempel fra myndigheter, fagforeninger eller sosiale instanser, følges. Bruken av apparatet kan være tidsbegrenset gjennom lokale forskrifter (dags- eller årstid). Følg de lokale forskriftene.

Generelle advarsler for maskinsikkerhet

⚠ ADVARSEL

- Les alle sikkerhetsadvarsler, instruksjoner, illustrasjoner og spesifikasjoner som leveres sammen med dette produktet.
Manglende overholdelse av anvisningene nedenfor kan føre til elektrisk støt, brann og/eller alvorlige personskader. Oppbevar alle advarsler og anvisninger for fremtidig referanse.

Begrepet "maskin" i advarslene henviser til ditt strøm-drevne (med ledning) eller batteridrevne elektroverktøy (trådløst).

1 Sikkerhet i arbeidsområdet

- Hold arbeidsområdet rent og godt opplyst.** Uorden og dårlig belysning fører lett til ulykker.
- Ikke bruk maskinen i eksplosive omgivelser, for eksempel i nærheten av brennbare væsker, gasser eller støv.** Maskiner genererer gnister som kan antenne støv eller damper.
- Hold barn og tilskuere på avstand mens du kjører en maskin.** Distraksjoner kan føre til at du mister kontrollen.

2 Elektrisk sikkerhet

- Maskinplugger må passe til stikkkontakten.** Modifiser aldri støpselet på noen måte. Ikke bruk adapterplugger sammen med jordede maskiner. Umodifiserte plugger og passende stikkontakter reduserer faren for elektrisk støt.
- Unngå fysisk kontakt med jordede overflater slik som rør, radiatorer, komfyrer og kjøleskap.** Det er en økt risiko for elektrisk støt hvis kroppen din er jordnet.
- Ikke utsett maskiner for regn eller våte forhold.** Vann som trenger inn i maskinen, vil øke faren for elektrisk støt.
- Ikke misbruk ledningen.** Bruk aldri ledningen til å bære, trekke eller koble fra maskinen. Hold ledningen unna varme, olje, skarpe kanter eller bevegelige deler. Skadde eller sammenflettede ledninger øker faren for elektrisk støt.
- Når du bruker en maskin utendørs, må det brukes en skjøteledning som er egnet for bruk utendørs.** Bruk av en ledning som er egnet for utendørs bruk, reduserer faren for elektrisk støt.
- Hvis det ikke er mulig å unngå å bruke en maskin på et fuktig sted, må det benyttes strømforsyning med integrert jordfeilbryter (RCD).** Bruk av en jordfeilbryter reduserer risikoen for elektrisk støt.

3 Personlig sikkerhet

- Vær oppmerksom, følg med på det du gjør og bruk sunn fornuft når du betjener en maskin.** Ikke bruk en maskin hvis du er trøtt eller påvirket av narkotika, alkohol eller medisiner. Et

øyeblikks uoppmerksomhet mens du betjener maskinen, kan føre til alvorlige personskader.

- b **Bruk personlig verneutstyr. Bruk alltid øyebeskyttelse.** Bruk av verneutstyr som støvmaske, sklisikre vernesko, hjelm eller hørselsvern som er egnet for forholdene reduserer faren for personskader.
 - c **Forhindre utilsiktet oppstart.** Sørg for at bryteren er i av-posisjon før du kobler til strømkilden og/eller batteripakken, plukker opp eller bærer maskinen. Å bære maskiner med fingeren på bryteren, eller å sette strøm på maskiner der bryteren er på, utgjør en fare for ulykker.
 - d **Fjern eventuelle justeringsnøkler eller skiftenøkler før du slår på maskinen.** En skiftenøkkel eller en nøkkel som er festet til en roterende del av maskinen, kan forårsake personskader.
 - e **Ikke len deg for langt frem.** Sørg for å ha godt fotfeste og balanse til enhver tid. Dette muliggjør bedre kontroll over maskinen i uventede situasjoner.
 - f **Kle deg skikkelig.** Ikke bruk løse klær eller smykker. Hold hår og klær borte fra bevegelige deler. Løse klær, smykker eller langt hår kan sette seg fast i bevegelige deler.
 - g **Ved levering av innretninger for tilkobling av støvavsug og oppsamling, må du sørge for at disse kobles til og benyttes på riktig måte.** Bruk av støvoppsamling kan redusere støvrelaterte farer.
 - h **Ikke la fortroligheten som følger med hyppig bruk av maskiner, gjøre deg selvtilfreds slik at du ignorerer sikkerhetsprinsippene for bruk av maskinen.** En uforsiktig handling kan forårsake alvorlige personskader på en brøkdell av et sekund.
- 4 **Bruk og stell av maskinen**
- a **Ikke bruk makt på maskinen.** Bruk riktig maskin for ditt bruksområde. Riktig maskin vil gjøre jobben bedre og sikrere med den hastigheten den er utviklet for.
 - b **Ikke bruk maskinen hvis bryteren ikke slår den på og av.** En maskin som ikke kan kontrolleres med bryteren, er farlig og må repareres.
 - c **Koble pluggen fra strømkilden og/eller fjern batteripakken hvis det er mulig, før du foretar justeringer, skifter tilbehør eller lagrer maskiner.** Slike forebyggende sikkerhetstiltak reduserer faren for å starte maskinen ved et uhell.
 - d **Maskiner som ikke brukes, skal oppbevares utgjengelig for barn, og personer som ikke er kjent med maskinen eller instruksjonene, skal ikke bruke maskinen.** Maskiner er farlige i hendene på brukere uten opplæring.
 - e **Vedlikehold maskiner og tilbehør.** Se etter feiljustering eller fastklemming av bevegelige deler, brudd på deler og andre forhold som kan påvirke maskinens funksjon. Hvis maskinen er skadet, må den repareres før bruk. Mange ulykker forårsakes av dårlig vedlikeholdte maskiner.
 - f **Hold kuttemaskiner skarpe og rene.** Godt vedlikeholdte kuttemaskiner med skarpe skjær vil ikke kile seg fast så lett og er enklere å styre.
 - g **Bruk maskinen, tilbehøret og maskinbits i samsvar med disse instruksjonene, og ta hensyn til arbeidsforholdene og arbeidet som skal utføres.** Bruk av maskinen til andre ting en

det som er enn tiltenkt, kan føre til farlige situasjoner.

- h **Hold håndtak og gripeflater tørre, rene og frie for olje og fett.** Glatte håndtak og gripeflater forhindrer sikker håndtering og kontroll av maskinen i uventede situasjoner.
- 5 **Bruk og stell av batteridrevet maskin**
- a **Lad kun opp med laderen som er spesifisert av produsenten.** En lader som er egnet for én type batteripakke, kan skape brannfare når den brukes med en annen batteripakke.
 - b **Bruk kun maskiner med spesialutformede batteripakker.** Bruk av andre batteripakker kan forårsake risiko for personskader og brann.
 - c **Når batteripakken ikke er i bruk, må den holdes unna andre metallgjenstander slik som binders, mynter, nøkler, spiker, skruer eller andre små metallgjenstander som kan opprette forbindelse mellom to terminaler.** Kortslutning av batteripolene kan føre til forbrenninger eller brann.
 - d **Under dårlige forhold kan væske strømme ut fra batteriet; unngå kontakt med denne.** Skyll med vann dersom kontakt skulle oppstå ved et uhell. Hvis væske kommer i kontakt med øynene, må i tillegg medisinsk hjelp oppsøkes. Væske som kommer ut av batteriet kan forårsake irritasjon eller brannskader.
 - e **Ikke bruk batteripakker eller maskiner som er skadet eller modifisert.** Skadde eller modifiserte batterier kan reagere uforutsigbart og forårsake brann, eksplosjoner eller fare for personskader.
 - f **Ikke utsett batteripakker eller maskiner for åpen ild eller høye temperaturer.** Utsettelse for ild eller temperaturer over 130 °C kan forårsake eksplosjon.
 - g **Følg alle ladeanvisninger og ikke lad batteripakken eller maskinen utenfor temperaturområdet som er oppgitt i instruksjonene.** Feil lading eller lading ved temperaturer utenfor spesifisert område kan skade batteriet og øke faren for brann.
- 6 **Service**
- a **Få en kvalifisert reparatør til å utføre service på maskinen kun med bruk av originale reservedeler.** Slik opprettholdes sikkerheten til maskinen.
 - b **Utfør aldri service på skadde batteripakker.** Service på batteripakker skal kun utføres av produsenten eller autoriserte serviceleverandører.

Sikkerhetsadvarsler for hekksaks

- 1 **Hold alle deler av kroppen unna knivbladet.** Ikke fjern oppskåret materiale eller hold materiale som skal kuttes når knivene beveger seg. Blade- ne fortsetter å bevege seg etter at bryteren er slått av. Et øyeblikks uoppmerksomhet mens du bruker hekksaksen kan føre til alvorlig personskade.
- 2 **Bær hekksaksen i hånden med knivbladet stoppet og pass på at du ikke betjener noen strømbryter.** Riktig bæring av hekksaksen vil redusere risikoen for utilsiktet start og resulterende personskade fra knivbladene.
- 3 **Ved transport eller oppbevaring av hekksaksen, må knivdekslet alltid monteres.** Riktig håndtering av hekksaksen vil redusere risikoen for personskade fra knivbladene.

- 4 **Når du fjerner fastkjørt materiale eller utfører service på enheten, må du sørge for at alle strømbrytere er av og at batteripakken er fjernet eller frakoblet.** Uventet aktivering av hekksaksen under fjerning av fastkjørt materiale eller service kan føre til alvorlige personskader.
- 5 **Hold hekksaksen kun i de isolerte gripeflatene, fordi knivbladet kan komme i kontakt med skjulte ledninger.** Knivblader som kommer i kontakt med en strømførende ledning kan føre strøm gjennom eksponerte metalldele på hekksaksen, og kan gi operatøren et elektrisk støt.
- 6 **Hold alle strømledninger og kabler unna skjærområdet.** Strømledninger eller kabler kan være skjult i hekker eller busker og kan ved et uhell kuttes av knivbladet.
- 7 **Ikke bruk hekksaksen under dårlige værforhold, spesielt når det er fare for lynnedslag.** Dette reduserer risikoen for å bli truffet av lynet.

Sikker drift

⚠ FARE

- Du må aldri bruke apparatet når personer, særlig barn eller dyr, befinner seg nærmere enn 15 m fra apparatet. Det er fare for at kniven kan slynge ut gjenstander.
- Fare for alvorlige personskader når gjenstander slynnes ut av kniven eller ledninger eller snorer vikles inn i klippeverktøyet. Arbeidsområdet skal kontrolleres nøye med hensyn til gjenstander som steiner, kvister, metall, ledninger, knokler eller leketøy. Disse skal fjernes.

⚠ ADVARSEL

- Barn og ungdom må ikke bruke apparatet.
- Apparatet skal ikke brukes av personer med innskrenkede fysiske, sensoriske eller intellektuelle evner eller personer som mangler erfaring og / kunnskap.
- Hold barn og andre personer borte fra arbeidsområdet når du bruker apparatet.
- Du trenger hindret sikt over arbeidsområdet for å gjenkjenne mulige farer. Bruk apparatet kun ved god belysning.
- Ikke bruk apparatet i nærheten av stolper, gjerder, bygninger eller andre bevegelige gjenstander.
- Slå av motoren, fjern batteriet og sørg for at alle bevegelige deler har stanset helt:
 - før du stiller inn arbeidsposisjonen til skjæreverket.
 - før du rengjør apparatet eller fjerner en blokkering.
 - før du lar apparatet ligge uten tilsyn.
 - før du skifter tilbehørsdeler.
- Fare for kutt- og klemskader. Unngå kontakt med skjæreverktøyene. Ikke stikk fingre og hender mellom skjæreverktøyene eller i en posisjon der de kan bli kuttet eller klemt.
- Fare for personskader. Ikke foreta noen endringer på apparatet.
- Sørg for at alle verneinnretninger, guardrails og håndtak er godt og riktig festet.

⚠ FORSIKTIG

- Bruk vernebriller og hørselsvern.
- Hørselsvern kan begrense din evne til å høre varsel-slyder, vær derfor oppmerksom på mulige farer i nærheten av arbeidsområdet.
- Bruk hjelm ved arbeid i områder der det er fare for fallende gjenstander.

- Fare for personskader på skarpe skjæreverktøy. Bruk sklissikre og slitesterke vernehansker ved håndtering av skjæreverktøyet.
- Fare for personskader ved bruk av løstsittende klær, løst hår eller smykker som kan sette seg fast i apparatets bevegelige deler. Hold klær og smykker unna maskinens bevegelige deler. Sett opp langt hår.
- Apparatet må ikke drives av personer som er påvirket av medikamenter eller narkotika som innskrenker reaksjonsevnen. Bruk kun apparatet når du er uthvilt og frisk.
- Ikke bruk apparatet hvis det vibrerer uvanlig eller det gir fra seg uvanlige lyder.
- Før bruk må apparatet kontrolleres for skade og du må kontrollere at skruene er strammet på kniven.
- Ikke bruk apparatet dersom det har falt ned, har vært utsatt for slag eller er synlig skadet. Få skaden skikkelig reparert før du tar apparatet i bruk igjen.
- Ikke bruk apparatet på stiger eller ustabil grunnlag.
- Før du starter apparatet må du påse at skjæreverktøyet ikke kan komme borti noe.
- Fare for skade hvis knivene ligger fritt. Sett på knivbeskyttelsen når du ikke bruker apparatet, selv i korte arbeidspauser.

OB

- Ikke før apparatet gjennom tette busker med makt. Da kan skjæreverktøyene bli blokkert og langsommere. Reduser arbeidshastigheten når skjæreverktøyene er blokkert.
- Ikke skjær grener og kvister som helt klart er for store for å passe mellom skjærebladene. Bruk en hånd- eller grensag uten motor for å kutte grener og kvister.
- Apparatet skal bare brukes ved temperaturer mellom 0 °C og 40 °C.
- Oppbevar apparatet på et sted der temperaturen ligger mellom 0 °C og 40 °C.

Ytterligere sikkerhetsanvisninger for batteriet

- For å redusere risikoen for brann, personskader og produktskader på grunn av en kortslutning, må apparatet, batteripakken eller laderen aldri senkes ned i væske eller la væske trenge inn i den. Etsende eller ledende væsker som sjøvann, visse industrikjemikalier, blekemidler eller blekemiddelholdige produkter osv., kan forårsake kortslutning.
- Lad batteripakken på et sted der omgivelsestemperaturen er mellom 10 °C og 38 °C.
 - Oppbevar batteripakken på et sted der omgivelsestemperaturen er mellom 0 °C og 40 °C.
 - Bruk batteripakken på et sted der omgivelsestemperaturen er mellom 0 °C og 40 °C.

Sikkert vedlikehold og pleie

- ⚠ **ADVARSEL** • Slå av motoren, fjern batteriet og sørg for at alle bevegelige deler har stanset helt:
- før du rengjør eller vedlikeholder apparatet.
 - før du skifter tilbehørsdeler.
 - Fare for personskader på grunn av skarpe skjæreverktøy. Vær ekstra nøye når du fjerner eller setter på knivbeskyttelsen, eller rengjør og smører apparatet.
 - Sørg for at apparatet er i sikker stand ved å regelmessig sjekke at bolter, muttere og skruer sitter godt fast.
 - Fjern smuss med en hard børste fra skjæreverktøyene etter hver bruk og påfør en egnet olje som rustbeskyttelse før du monterer knivbeskyttelsen igjen. Produsenten anbefaler å bruke en spray som rust-

beskyttelse og til smøring. Spør kundeservice om en egnet spray. Du kan smøre skjæreverktøyene på den beskrevne måten før hver bruk.

⚠ FORSIKTIG • Bruk kun tilbehør og reservedeler som produsenten har frigitt. Originalt tilbehør og originalreservedeler gir garanti for sikker drift av apparatet uten funksjonsfeil.

OBS • Rengjør produktet etter hver bruk med en myk og tørr klut.

Merknad • Service- og vedlikeholdsarbeid må bare utføres av tilsvarende kvalifisert og spesielt opplært fagpersonale. Vi anbefaler å sende produktet til reparasjon hos et autorisert servicesenter. • Du har bare lov til å utføre innstillingene og reparasjonene som er beskrevet i denne bruksanvisningen. Ta kontakt med din autoriserte kundeservice for reparasjoner utover dette.

Sikker transport og lagring

⚠ ADVARSEL • Slå av apparatet, la det avkjøles og fjern batteriet før du lagrer eller transporterer det.

⚠ FORSIKTIG • For å unngå ulykker og skader må apparatet kun transporteres og lagres med installert knivbeskyttelse og fjernet batteri. • Fare for personskader og skader på apparatet. Sikre apparatet mot bevegelse eller fall under transport.

OBS • Fjern alle fremmedlegemer fra apparatet før du transporterer eller lagrer det. • Lagre apparatet på et tørt sted med god lufting og utilgjengelig for barn. Hold apparatet unna stoffer med korroderende effekt, som hagekjemikalier. • Ikke lagre apparatet utendørs.

Restfarer

⚠ ADVARSEL

- Selv om apparatet brukes som anvist, gjenstår visse restfarer. Følgende farer kan oppstå under bruk av apparatet:
- **Alvorlige personskader på grunn av kontakt med skjæreverktøyene.** Hold skjæreverktøyene unna kroppen og under hofte høyde. Bruk knivbeskyttelsen når du ikke bruker apparatet, selv i korte arbeidspauser.
- **Vibrasjoner kan forårsake skader.** Bruk riktig verktøy for hver type arbeid, anvend passende grep og begrens arbeidstiden og eksponeringen.
- **Støy kan føre til hørselsskader.** Bruk hørselsvern og reduser belastningen.
- **Skader på grunn av gjenstander som slynges ut.**

Redusering av risiko

⚠ FORSIKTIG

- **Dersom apparatet brukes lenge kan det oppstå problemer med blodløpet i hendene pga. vibrasjonene.** En generell brukstid kan ikke fastsettes, da denne er avhengig av flere faktorer:
 - **Personlig anlegg til dårlig blodløp (stadig kalde fingre, kribling i fingrene).**
 - **Lav omgivelsestemperatur.** Bruk varme hansker for å beskytte hendene.
 - **For fast grep reduserer sirkulasjonen.**
 - **Uavbrutt arbeid er mer ugunstig enn arbeid med innlagte pauser.**
- Ved regelmessig, vedvarende bruk av apparatet og gjentatt forekomst av symptomene, som v.eks. Kribling i fingrene, bør du oppsøke lege.

Forskriftsmessig bruk

⚠ FARE

Ikke forskriftsmessig bruk

Livsfare pga. kuttskader

Bruk apparatet slik det er tiltenkt.

- Hekksaksen er kun ment for privat bruk.
- Hekksaksen er ment for arbeid utendørs.
- Av sikkerhetsårsaker må hekksaksen alltid holdes sikkert med begge hender.
- Hekksaksen er bare egnet til klipping av planter, f.eks. hekker og busker.
- Hekksaksen må ikke brukes i våte omgivelser eller når det regner.
- Hekksaksen må bare brukes i godt opplyste omgivelser.
- Modifikasjoner og endringer som ikke er godkjent av produsenten, er av sikkerhetsårsaker ikke tillatt.

All annen bruk, f.eks. klipping av gress, trær eller grener, er forbudt. Brukeren er ansvarlig for farer som oppstår grunnet feil bruk.

Miljøvern



Materialet i emballasjen kan resirkuleres. Kvitt deg med emballasjen på en miljøvennlig måte.



Elektriske og elektroniske apparater inneholder verdifulle resirkulerbare materialer og ofte deler som batterier, batteripakker eller olje. Disse kan utgjøre en potensiell fare for helse og miljø ved feil bruk eller feil avfallsbehandling. Disse delene er imidlertid nødvendige for korrekt drift av apparatet. Apparatet merket med dette symbolet skal ikke kastes i husholdningsavfallet.

Anvisninger om innhold (REACH)

Aktuelt informasjon om innholdsstoffene finner du på: www.kaercher.de/REACH

Tilbehør og reservedeler

Bruk bare originalt tilbehør og originale reservedeler; de garanterer for en sikker og problemfri drift av apparatet. Informasjon om tilbehør og reservedeler finner du på www.kaercher.com.

Leveringsomfang

Apparatets leveringsomfang er vist på emballasjen. Kontroller at innholdet i pakken er komplett når du pakker ut. Manglende tilbehør eller transportskader skal meldes til forhandleren.

Sikkerhetsinnretninger

⚠ FORSIKTIG

Fare for personskader på grunn av manglende eller endrede sikkerhetsinnretninger!

Sikkerhetsinnretningene tjener til din egen sikkerhet. Ikke omgå, fjern eller deaktivert sikkerhetsinnretninger.

Låseknapp

Låseknappen for apparatbryteren sikrer tohåndsbetjening. Strømkretsen lukkes bare ved å trykke på låseknappen, og dette forhindrer ukontrollert oppstart av hekksaksen.

Knivbeskyttelse

Knivbeskyttelsen er en viktig komponent i sikkerhetsinnretningene på hekksaksen. En skadet knivbeskyttelse må ikke brukes lenger og må umiddelbart skiftes ut.

Symboler på apparatet

	Generelle varselstegn
	Les bruksanvisningen og alle sikkerhetsanvisningene før du tar i bruk produktet.
	Bruk passende øye- og hørselsvern under arbeidet med apparatet.
	Fare for personskader. Ikke bærer de skarpe skjæreverktøyene.
	Bruk sklisikre og slitesterke hansker ved arbeid med apparatet.
	Fare på grunn av gjenstander som slynges ut. Hold tilskuere, særlig barn og kjæledyr, minst 15 m unna arbeidsområdet.
	Ikke utsett apparatet for regn eller fuktige omgivelser.
	Hold apparatet alltid med begge hender.
	Det garanterte lydtrykknivået angitt på etiketten er på 92.

Apparatbeskrivelse

I denne bruksanvisningen beskrives maksimalt utstyr. Alt etter modell kan det være ulike leveringsomfang (se emballasjen).

Bilde, se grafiksider

Figur A

- ① Kniv
- ② Håndvern
- ③ Håndtak foran
- ④ Utløserknapp apparatbryter
- ⑤ Apparatbryter
- ⑥ Batteripakkeholder
- ⑦ Typeskilt
- ⑧ Håndtak bak
- ⑨ Utløserknapp batteripakke
- ⑩ Knivbeskyttelse
- ⑪ *Hurtiglader Battery Power 18V
- ⑫ *Batteripakke Battery Power 18 V

* ekstrautstyr

Batteripakke

Apparatet kan drives med en Kärcher 18 V Battery Power batteripakke.

Igangsetting

⚠ ADVARSEL

Ukontrollert start

Livsfare på grunn av kuttskader

Ta batteriet ut av apparatet ved alle forberedende tiltak.

Sette inn batteriet

OBS

Skitne kontakter

Skader på apparatet og batteriet

Kontroller at batteriholderen og kontaktene er rene før batteriet settes inn. Rengjør om nødvendig.

Merknad

Bruk bare fulladede batterier.

Figur B

1. Skyv batteriet inn i holderen til det smekker hørbart på plass.

Betjening

Det anbefales at personer som bruker produktet for første gang, får opplæring av en erfaren person og øver på håndtering og teknikker.

Grunnleggende betjening

1. Kontroller skjærematerialet for fremmedlegemer som papir, folie eller ledninger, og fjern dem om nødvendig.
 2. Fjern knivbeskyttelsen.
- Figur C**
3. Hold heksaksen godt fast med begge hender.

Slå på apparatet

1. Trykk på låseknappen for apparatbryteren og hold den inne.
- Figur D**
2. Trykk på apparatbryteren og hold den inne. Apparatet starter.
 3. Slipp apparatbryteren. Apparatet stopper.

Arbeidsteknikker

Merknad

Med en rettesnor får du et jevnt snitt.

1. Slå på apparatet og før det mot materialet som skal kuttes.
 2. Klipp av blader og tynne kvister med en pendelbevegelse.
- Figur E**
3. Utfør en sagebevegelse på tykkere greiner, men ikke stikk inn i planten.
 4. Klipp busker og hekker nedenfra og opp.
 5. Ved klipping av topper utfører du vide svingebevegelser samtidig som kniven holdes litt på skrå.
 6. For å klippe lave planter som for eksempel bunn-dekkende planter, holder du kniven vannrett.

Fjerne batteripakken

Merknad

Ved lengre avbrudd i arbeidet skal batteripakken tas ut av apparatet, og apparatet må sikres mot uautorisert bruk.

1. Trykk på låseknappen for batteripakken for å låse opp batteripakken.

Figur F

2. Ta batteripakken ut av apparatet.

Transport

⚠ FORSIKTIG

Ved ignorering av vekten

Fare for personskader og materielle skader

Ta hensyn til apparatets vekt under transport.

⚠ FORSIKTIG

Ukontrollert start

Kuttskader

Ta batteriet ut av apparatet før transport.

Transporter hekksaksen kun med påsatt knivbeskyttelse.

Oppbevaring

⚠ FORSIKTIG

Ved ignorering av vekten

Fare for personskader og materielle skader

Ta hensyn til apparatets vekt ved lagring.

⚠ FORSIKTIG

Ukontrollert start

Kuttskader

Ta batteriet ut av apparatet før lagring.

Lagre hekksaksen kun med påsatt knivbeskyttelse.

Merknad

Apparatet skal kun oppbevares innendørs.

Apparatet kan henges på en skrue eller en spiker ved hjelp av opphengshullet.

Figur G

Pleie og vedlikehold

⚠ FORSIKTIG

Ukontrollert start

Kuttskader

Ta batteriet ut av apparatet før alt arbeid på apparatet.

⚠ FORSIKTIG

Fare for personskader på grunn av skarpe kniver

Bruk vernebriller og vernehansker ved alt arbeid på apparatet.

Rengjøring av apparatet

OBS

Feil rengjøring

Skade på apparatet

Rengjør apparatet med en fuktig klut.

Ikke bruk noen rengjøringsmidler som inneholder løsningsmidler.

Dypp aldri apparatet ned i vann.

Ikke rengjør apparatet med slange- eller høytrykksvannstråle.

Figur H

1. La apparatet avkjøles.
2. Fjern planterester og smuss fra kniv og motorhus med en børste.
3. Rengjør ventilasjonsåpninger til apparatet med en børste.

Kontrollere skruforbindingene på kniven

⚠ FORSIKTIG

Løse skruforbindinger

Kuttskader på grunn av ukontrollerte knivbevegelser

Kontroller regelmessig at knivens skruforbindinger er stramme.

Figur I

1. Kontroller at skruene/mutrene sitter godt fast.
2. Trekk til skruer/mutre som har løsnet.

Smør knivblader med olje

For å opprettholde god kvalitet på knivene og optimale kutteresultater må det påføres litt oljespray eller tyntflytende maskinolje på knivene etter hver bruk.

Merknad

Kvæ på knivene kan fjernes med f.eks. Kärcher Universal flekkfjerner RM 769.

Figur J

1. Rengjør apparatet (se *Rengjøring av apparatet*).
2. Plasser apparatet på en vannrett, jevn og oljebestandig overflate.
3. Påfør en tynn oljefilm på oversiden av knivene.
4. Sett på knivbeskyttelsen.
5. Rengjør underlaget og kasser oljerester på en miljøvennlig måte og i henhold til lokale forskrifter.

Slipe knivbladene

Merknad

Fjern så lite materiale som mulig og behold den opprinnelige vinkelen på tennene når du filer.

⚠ FORSIKTIG

Skarp kniv

Kuttskader

Når du sliper knivbladene må du bruke vernehansker.

1. Fest kniven i en skruestikke.
2. Slip den tilgjengelige siden av tennene med en fil.
3. Skyv kniven forsiktig videre for hånd til de uslipte tennene blir tilgjengelige.
4. Slip den tilgjengelige siden på alle tennene med en fil.

Bistand ved feil

Feil har oftest enkle årsaker som du selv kan utbedre ved hjelp av følgende oversikt. I tilstilfeller, eller ved driftsforstyrrelser som ikke er nevnt her, kan du kontakte vår autoriserte kundeservice.

Batteripakkens kapasitet forringes ved tiltagende alder, også ved god pleie. Batteripakken vil derfor ikke oppnå full driftstid selv om den er helt oppladet. Dette er ikke en feil.

Feil	Årsak	Utbedring
Apparatet starter ikke	Batteriet er ikke satt riktig inn.	● Skyv batteriet inn i holderen til det klikker på plass.
	Batteriet er tomt.	● Lad opp batteriet.
	Batteriet er defekt.	● Skift ut batteriet.

Undertegnede handler på vegne af og med fullmakt fra styret.

Alfred Kärcher SE & Co. KG
Alfred-Kärcher-Str. 28 - 40
71364 Winnenden (Germany)
Tlf.: +49 7195 14-0
Faks: +49 7195 14-2212

Indhold

Generelle henvisninger	88
Faregrader	88
Sikkerhedshenvisninger	88
Bestemmelsesmæssig anvendelse	91
Miljøbeskyttelse	91
Tilbehør og reservedele	91
Leveringsomfang	91
Sikkerhedsanordninger	92
Symboler på maskinen	92
Beskrivelse af apparatet	92
Ibrugtagning	92
Betjening	92
Transport	93
Opbevaring	93
Pleje og vedligeholdelse	93
Hjælp ved fejl	93
Garanti	94
Tekniske data	94
Vibrations- og støjniveau	94
EU-overensstemmelseserklæring	94

Generelle henvisninger



Læs disse sikkerhedshenvisninger, denne originale driftsvejledning og de sikkerhedshenvisninger, der er vedlagt batteripakken, samt den medfølgende originale driftsvejledning til batteripakken/standardladeaggregatet, inden maskinen tages i brug første gang. Betjen maskinen i henhold til disse. Opbevar hæftet til senere brug eller til efterfølgende ejere.

Ud over henvisningerne i driftsvejledningen skal lovens generelle sikkerheds- og ulykkesforebyggelsesforskrifter overholdes.

Faregrader

⚠ FARE

- Henviser til en umiddelbar fare, der medfører alvorlige kvæstelser eller død.

⚠ ADVARSEL

- Henviser til en mulig farlig situation, der kan medføre alvorlige kvæstelser eller død.

⚠ FORSIGTIG

- Henviser til en mulig farlig situation, der kan medføre lettere kvæstelser.

BEMÆRK

- Henviser til en mulig farlig situation, der kan medføre materielle skader.

Sikkerhedshenvisninger

Under arbejder med hækkeklippere skal særlige sikkerhedsforanstaltninger og adfældsregler overholdes, da der er risiko for personskader under arbejder med hækkeklippere.

Ud over disse sikkerhedshenvisninger skal de lokale sikkerheds- og uddannelsesforskrifter (f.eks. fra myndigheder, brancheforeninger eller arbejdstilsyn) overholdes. I lokale forordninger kan anvendelsen af maskinen være tidsmæssigt begrænset (tidspunkt på dagen eller året). Overhold de lokale bestemmelser.

Generelle advarsler for maskinsikkerhed

⚠ ADVARSEL

- **Læs alle sikkerhedsadvarsler, instruktioner, illustrationer og specifikationer, der følger med denne maskine.**

Manglende overholdelse af instruktionerne nedenfor kan resultere i elektrisk stød, brand og/eller alvorlig personskade. Gem alle advarsler og instruktioner til fremtidig brug.

Udtrykket "maskine" i advarslerne refererer til din netdrevne (med ledning) maskine eller batteridrevne (trådløse) maskine.

- 1 Sikkerhed på arbejdsområdet
 - a **Hold arbejdsområdet rent og godt oplyst.** Rodede eller mørke områder inviterer til ulykker.
 - b **Brug ikke maskiner i eksplosive omgivelser, såsom i nærheden af brændbare væsker, gaser eller støv.** Maskiner danner gnister, som kan antænde støv eller dampe.
 - c **Hold børn og omkringstående væk, mens du betjener en maskine.** Distraction kan få dig til at miste kontrollen.
- 2 **Elsikkerhed**
 - a **Maskinstik skal passe til stikkontakten.** Stikket må under ingen omstændigheder ændres. Brug ikke adapterstik sammen med jordet (jordforbundet) maskine. Uændrede stik og matchende stikkontakter reducerer risikoen for elektrisk stød.
 - b **Undgå kropskontakt med jodede eller jordforbundne overflader som f.eks. rør, radiatorer, komfurer og køleskabe.** Der er en øget risiko for elektrisk stød, hvis din krop er jordet eller jordforbundet.
 - c **Udsæt ikke maskiner for regn eller våde forhold.** Vand, der kommer ind i en maskine, øger faren for elektrisk stød.
 - d **Misbrug ikke ledningen.** Brug aldrig ledningen til at bære eller trække elværktøjet eller til at trække det ud af maskinen. Hold ledningen væk fra varme, olie, skarpe kanter eller bevægelige dele. Beskadigede eller sammenfiltrede ledninger øger risikoen for elektrisk stød.
 - e **Når du betjener en maskine udendørs, skal du bruge en forlængerledning, der er egnet til udendørs brug.** Brug af en ledning, der er egnet til udendørs brug, reducerer risikoen for elektrisk stød.
 - f **Hvis brug af en maskine på et fugtigt sted ikke kan undgås, skal du bruge en fejlstrømsafbryder (RCD).** Brug af en RCD reducerer risikoen for elektrisk stød.
- 3 **Personlig sikkerhed**
 - a **Vær opmærksom, hold øje med, hvad du laver, og brug din sunde fornuft, når du betjener en maskine.** Brug ikke en maskine, hvis du er træt eller påvirket af stoffer, alkohol eller medicin. Et øjebliklig uopmærksomhed under betjeningen af maskiner kan resultere i alvorlig personskade.

- b **Brug personlige værnemidler.** Bær altid øjenværn. Beskyttelsesudstyr såsom støvmaske, skridsikre sikkerhedssko, sikkerhedshjelm eller høreværn, der bruges til passende forhold, vil reducere personskader.
- c **Undgå utilsigtet start.** Sørg for, at kontakten er i slukket position, før du tilslutter strømkilden og/eller batteripakken, løfter eller bærer maskinen. Hvis du bærer maskiner med fingeren på kontakten eller maskiner, der er forsynet med strøm, og hvor kontakten er tændt, øger faren for ulykker.
- d **Fjern enhver justeringsnøgle eller skruenøgle, før du tænder for maskinen.** En skruenøgle eller en nøgle, der efterlades fastgjort til en roterende del af maskinen, kan resultere i personskade.
- e **Gå ikke for langt.** Hold hele tiden ordentligt fodfæste og balance. Dette giver bedre kontrol over maskinen i uventede situationer.
- f **Klæd dig ordentligt på.** Bær ikke løstsiddende tøj eller smykker. Hold dit hår og tøj væk fra bevægelige dele. Løst tøj, smykker eller langt hår kan blive fanget i bevægelige dele.
- g **Hvis der leveres maskiner til tilslutning af støvsugnings- og opsamlingsfaciliteter, skal du sikre dig, at disse er tilsluttet og korrekt brugt.** Brug af støvsugning kan reducere støvrelaterede farer.
- h **Lad ikke den erfaring, der opnås ved hyppig brug af maskiner, gøre dig overmodig og få dig til at ignorere principperne for sikker brug af maskinen.** En skødesløs handling kan forårsage alvorlig skade inden for en brøkdæl af et sekund.
- 4 Brug og pleje maskine**
- a **Forcéér ikke maskinen.** Brug den rigtige maskine til din applikation. Den rigtige maskine vil gøre arbejdet bedre og mere sikkert med den hastighed, som det er designet til.
- b **Brug ikke maskinen, hvis kontakten ikke tænder og slukker for den.** Enhver maskine, der ikke kan styres med kontakten, er farligt og skal repareres.
- c **Tag stikket ud af strømkilden, og/eller fjern batteripakken fra maskinen, hvis den kan tages af, før du foretager justeringer, skifter tilbehør eller opbevarer maskinen.** Sådanne forebyggende sikkerhedsforanstaltninger reducerer risikoen for at starte maskinen ved et uheld.
- d **Opbevar maskiner, der ikke er i brug, utilgængeligt for børn, og lad ikke personer, der ikke er bekendt med maskinen eller disse instruktioner, betjene maskinen.** Maskiner er farlige i hænderne på uøvede brugere.
- e **Vedligehold maskiner og tilbehør.** Kontroller for fejljustering eller fastsiddende bevægelige dele, brud på dele og enhver anden tilstand, der kan påvirke maskinens funktion. Hvis det er beskadiget, skal maskinen repareres før brug. Mange ulykker skyldes dårligt vedligeholdte maskiner.
- f **Hold skæremaskiner skarpe og rene.** Korrekt vedligeholdte skæremaskiner med skarpe skærekanten er mindre tilbøjelige til at sidde fast og er nemmere at kontrollere.
- g **Brug maskinen, tilbehøret og maskindele etc. i overensstemmelse med denne vejledning, under hensyntagen til arbejdsforholdene og det arbejde, der skal udføres.** Brug af maskinen til andet arbejde end det, der er beregnet til, kan resultere i en farlig situation.
- h **Hold håndtag og gribeflader tørre, rene og fri for olie og fedt.** Glatte håndtag og gribeflader forhindrer en sikker håndtering og kontrol af maskinen i uventede situationer.
- 5 Brug og pleje af batterimaskine**
- a **Genoplad kun med den oplader, der er specificeret af producenten.** En oplader, der er egnet til én type batteripakke, kan medføre en brandrisiko, når den bruges sammen med en anden batteripakke.
- b **Brug kun maskiner med de dertil beregnede batteripakker.** Brug af andre batteripakker kan medføre risiko for skader og brand.
- c **Når batteripakken ikke er i brug, skal den holdes væk fra andre metalgenstande, såsom papirclips, mønter, nøgler, søm, skruer eller andre små metalgenstande, der kan oprette forbindelse fra en pol til en anden.** Kortslutning af batteripolerne kan forårsage forbrændinger eller brand.
- d **Under dårlige forhold kan der komme væske ud af batteriet.** Undgå kontakt. Hvis der kommer kontakt ved et uheld, skyl med vand. Hvis væske kommer i kontakt med øjnene, søg desuden lægehjælp. Væske, der kommer ud af batteriet, kan forårsage irritation eller forbrændinger.
- e **Brug ikke en batteripakke eller maskine, der er beskadiget eller modificeret.** Beskadigede eller modificerede batterier kan udvise uforudsigelig adfærd, hvilket resulterer i brand, eksplosion eller risiko for personskade.
- f **Udsæt ikke en batteripakke eller maskine for ild eller høj temperatur.** Udsættelse for ild eller temperaturer over 130 °C kan forårsage eksplosion.
- g **Følg alle opladningsinstruktioner, og oplad ikke batteripakken eller maskinen uden for det temperaturområde, der er angivet i instruktionerne.** Forkert opladning eller ved temperaturer uden for det specificerede område kan beskadige batteriet og øge risikoen for brand.
- 6 Service**
- a **Lad en kvalificeret reparationsperson udføre service på din maskine ved kun at bruge identiske udskiftningsdele.** Det vil sikre, at maskinens sikkerhed bevares.
- b **Udfør aldrig service på beskadigede batteripakker.** Service af batteripakker bør kun udføres af producenten eller autoriserede serviceudbydere.

Sikkerhedsadvarsler for hækkeklippere

- Hold alle dele af kroppen væk fra kniven.** Fjern ikke afskåret materiale eller hold ikke materiale, der skal skæres, når knivene bevæger sig. Knivene fortsætter med at bevæge sig, efter at kontakten er slukket. Et øjeblikks uopmærksomhed under betjening af hækkeklipperen kan resultere i alvorlig personskade.
- Bær hækkeklipperen i håndtaget med bladet stoppet, og pas på ikke at betjene nogen afbryder.** Korrekt bæring af hækkeklipperen vil mindske

risikoen for utilsigtet start og deraf følgende personskade på grund af knivene.

- 3 **Ved transport eller opbevaring af hækkeklipperen skal du altid anvende knivafdækningen.** Korrekt håndtering af hækkeklipperen vil mindske risikoen for personskade fra knivene.
- 4 **Når du fjerner fastklemt materiale eller service-er maskinen, skal du sørge for, at alle strømafbrydere er slukket, og at batteripakken er fjernet eller frakoblet.** Uventet aktivering af hækkeklipperen under fjernelse af fastklemt materiale eller service kan resultere i alvorlig personskade.
- 5 **Hold kun hækkeklipperen i de isolerede gribeblade, da bladet kan komme i kontakt med skjulte ledninger.** Knive, der kommer i kontakt med en "spændingsførende" ledning, kan gøre udsatte medarbejdere på hækkeklipperen "spændingsførende" og give operatøren et elektrisk stød.
- 6 **Hold alle netledninger og kabler væk fra skæreområdet.** Netledning eller kabler kan være skjult i hække eller buske og kan ved et uheld blive skåret over af kniven.
- 7 **Brug ikke hækkeklipperen under dårlige vejrforhold, især når der er risiko for lynnedslag.** Dette mindsker risikoen for at blive ramt af lynet.

Sikker drift

⚠ FARE

- Brug aldrig maskinen, hvis der befinder sig personer, især børn, eller dyr i en omkreds på 15 m, da der er risiko for, at genstande slynges væk af skærekniven.
- Alvorlig tilskadekomst, hvis genstande slynges væk af skærekniven, eller tråd eller snor vikles ind i skæreværktøjet. Undersøg omhyggeligt arbejdsområdet for genstande såsom sten, kæppe, metal, tråd, knogler eller legetøj, og fjern det, før du bruger maskinen.

⚠ ADVARSEL

- Børn og unge må ikke anvende maskinen.
- Dette apparat er ikke beregnet til at skulle anvendes af personer med begrænsede fysiske, sensoriske eller mentale evner eller mangel på erfaring og/eller mangel på viden.
- Hold børn og andre personer væk fra arbejdsområdet, når du anvender apparatet.
- Det er nødvendigt med et uhindret udsyn til arbejdsområdet for at opdage mulige farer. Anvend kun maskinen med god belysning.
- Anvend ikke maskinen i nærheden af stolper, hegn, bygninger eller andre ubevægelige genstande.
- Sluk for motoren, fjern batteripakken og sørg for, at alle bevægelige dele er stoppet fuldstændigt:
- Før du indstiller skæreværkets position.
- Før du rengør eller fjerner en blokering på maskinen.
- Lader maskinen være uden opsyn.
- Før du skifter tilbehørsdele.
- Skære- og knusefare. Undgå kontakt med skæreværktøjerne. Placér ikke hånd eller fingre mellem skæreværktøjerne eller i en position, hvor de kan blive skåret eller knust.
- Fare for kvæstelser. Foretag ingen ændringer på maskinen.
- Sørg for, at alle beskyttelsesanordninger, afbøjere og greb er fastgjort korrekt og sikkert.

⚠ FORSIGTIG

- Bær fuldt øjen- og høreværn.

- Høreværn kan nedsætte evnen til at høre advarselssignaler. Vær derfor opmærksom på mulige farer i nærheden og i arbejdsområdet.
- Bær hovedbeskyttelse under arbejder i områder, hvor der er fare for nedfaldende genstande.
- Fare for tilskadekomst på skarpe skæreværktøjer. Bær skrid- og slid sikre beskyttelseshandsker under håndteringen af skæreværktøjet.
- Der er fare for tilskadekomst, hvis løst siddende tøj, hår eller smykker bliver grebet af maskinens bevægelige dele. Hold tøj og smykker væk fra maskinens bevægelige dele. Sæt langt hår op i en hestehale.
- Du må ikke anvende apparatet, hvis du er under påvirkning af medikamenter eller stoffer, som begrænser reaktionsevnen. Anvend kun apparatet, når du er udhvilet og ved godt helbred.
- Apparatet må ikke bruges, hvis det vibrerer usædvanligt eller afgiver usædvanlige lyde.
- Inden arbejdet kontrolleres apparatet for beskadigelser, og sørg for at skrueerne på kniven er spændt stramt.
- Maskinen må ikke bruges, hvis den forinden er faldet ned, har fået et slag eller har synlige beskadigelser. Få skaderne repareret korrekt, inden du tager maskinen i brug igen.
- Apparatet må ikke bruges på stiger eller ustabile undergrunde.
- Sørg for at skæreværktøjet ikke kan komme i kontakt med noget, inden du starter maskinen.
- Fare for kvæstelser på grund af fritliggende knive. Sæt knivbeskyttelsen på, når du ikke bruger maskinen, også under korte arbejds pauser.

BEMÆRK

- Før ikke maskinen gennem tæt buskads med magt. Derved kan skæreværktøjerne blokerer og bliver langsommere. Sæt arbejds hastigheden ned, hvis skæreværktøjerne blokeres.
- Skær ikke i grene og kviste, der tydeligvis er for store til at passe mellem skærebladene. Anvend en hånd- eller grensav uden motor til at skære større grene eller kviste.
- Brug kun maskinen ved temperaturer mellem 0 °C og 40 °C.
- Opbevar maskinen på et sted, hvor temperaturen ligger mellem 0 °C og 40 °C.

Yderligere sikkerhedsanvisninger vedr. batteri

For at reducere risikoen for brand, kvæstelser og produktbeskadigelser på grund af en kortslutning, må maskinen, batteripakken eller opladeren aldrig nedsænkes i væske og der må aldrig trænge væske ind i disse. Ættsende eller ledende væsker såsom havvand, visse industrikemikalier, blegemidler eller produkter, der indeholder blegemidler osv., kan forårsage en kortslutning.

- Oplad batteripakken på et sted, hvor temperaturen i omgivelserne er mellem 10 °C og 38 °C.
- Opbevar batteripakken på et sted, hvor temperaturen i omgivelserne er mellem 0 °C og 40 °C.
- Brug batteripakken på et sted, hvor temperaturen i omgivelserne er mellem 0 °C og 40 °C.

Sikker vedligeholdelse og pleje

⚠ **ADVARSEL** • Sluk for motoren, fjern batteripakken og sørg for, at alle bevægelige dele er stoppet fuldstændigt:

- Før du rengør eller efterser maskinen.
- Før du skifter tilbehørsdele.
- Fare for tilskadekomst på grund af skarpe skæreværktøjer. Vær særligt omhyggelig, når du fjerner eller monterer knivbeskyttelsen og rengør og smører maskinen.
- Kontrollér, at maskinen er i sikker tilstand ved regelmæssigt at kontrollere, at bolte, møtrikker og skruer er spændt.
- Fjern efter hver anvendelse snavs på skæreværktøjet med en hård børste, og påfør en egnet olie til at beskytte mod rust, før du monterer knivbeskyttelsen igen. Producenten anbefaler en spray til rustbeskyttelse og smøring. Spørg efter en egnet spray hos kundeservice. Du kan smøre skæreværktøjerne som beskrevet før hver anvendelse.

⚠ FORSIGTIG • Anvend kun tilbehør og reservedele, der er godkendt af producenten. Originalt tilbehør og originale reservedele er en garanti for en sikker og fejlfri drift af apparatet.

BEMÆRK • Rengør produktet efter hver anvendelse med en blød, tør klud.

Obs • Service- og vedligeholdelsesarbejder må kun udføres af dertil kvalificeret og særligt uddannet personale. Vi anbefaler at sende produktet til reparation hos et autoriseret servicecenter.

- Der må kun udføres de indstillinger og reparationer, der er anført i denne driftsvejledning. Kontakt din autoriserede kundeservice for reparationer, der ligger uden for dette område.

Sikker transport og opbevaring

⚠ ADVARSEL • Sluk for maskinen, lad den køle af og fjern batteripakken, før du opbevarer eller transporterer den.

⚠ FORSIGTIG • For at undgå ulykker og kvæstelser må apparatet kun transporteres og opbevares med installeret knivbeskyttelse og uden isat batteri.

- Fare for tilskadekomst og skader på maskinen. Sørg for at sikre maskinen mod bevægelse eller fald under transport.

BEMÆRK • Fjern alle fremmedlegemer fra maskinen, før du transporterer eller opbevarer den.

- Opbevar maskinen på et tørt og godt ventileret sted, hvor børn ikke har adgang. Hold maskinen væk fra ætsende stoffer, såsom havekemikalier.
- Opbevar ikke maskinen udendørs.

Resterende risici

⚠ ADVARSEL

- Selvom apparatet anvendes som foreskrevet, er der stadig visse, resterende risici. Følgende farer kan opstå ved brug af apparatet:
- Alvorlige kvæstelser ved kontakt med skæreværktøjerne. Hold skæreværktøjerne væk fra kroppen og lavere end hoftehøjde. Anvend knivbeskyttelsen, når du ikke bruger maskinen, også under korte arbejdsafbrydelser.
- Vibration kan forårsage tilskadekomst. Brug det rigtige værktøj til de enkelte arbejdsopgaver, brug det dertil beregnede greb, og begræns arbejdstiden og eksponeringen.
- Larm kan medføre høreskader. Bær høreværn, og begræns belastningen.
- Tilskadekomst pga. udslængede genstande.

Risikoreduktion

⚠ FORSIGTIG

- Hvis apparatet anvendes i længere tid, kan blodgennemstrømningen i hænderne nedsættes på grund af vibrationer. Der findes ingen generelt gældende anvendelsestid, idet denne afhænger af flere faktorer:
 - Personlig tendens til dårligt blodomløb (ofte kolde fingre, fingerkløe)
 - Lav omgivelsestemperaturer. Bær varme handsker for at beskytte hænderne.
 - Dårlig blodgennemstrømning, fordi der holdes godt fast.
 - Anvendelse uden afbrydelse er mere skadeligt, end hvis der holdes pauser.
- Kontakt lægen, hvis symptomerne, f.eks. fingerkløe, kolde fingre, optræder gentagne gange ved regelmæssig, længerevarende anvendelse af apparatet.

Bestemmelsesmæssig anvendelse

⚠ FARE

Ikke korrekt anvendelse

Livsfare på grund af snitsår

Anvend kun maskinen i henhold til dens formål.

- Hækkeklipperen er kun beregnet til privat brug.
- Hækkeklipperen er beregnet til udendørs arbejde.
- Af sikkerhedsmæssige grunde skal hækkeklipperen altid holdes sikkert med begge hænder.
- Hækkeklipperen er kun egnet til klipning af planter, f.eks. hække og buske.
- Anvend ikke hækkeklipperen i våde omgivelser eller ved regn.
- Anvend kun hækkeklipperen i omgivelser med god belysning.
- Det er af sikkerhedsmæssige grunde forbudt at foretage ombygninger og ændringer på maskinen, der ikke er tilladt af producenten.

Enhver anden anvendelse, f.eks. at skære græs, træer eller grene, er ikke tilladt. Brugeren er ansvarlig for farer, der opstår på grund af ikke tilladt anvendelse.

Miljøbeskyttelse



Emballagematerialerne kan genbruges. Sørg for at bortskaffe emballage miljømæssigt korrekt.



Elektriske og elektroniske maskiner indeholder værdifulde materialer, der kan genbruges, og ofte dele, såsom batterier, genopladelige batterier eller

dele, der ved forkert håndtering eller forkert bortskaffelse kan udgøre en fare for menneskers sundhed og for miljøet. Disse dele er imidlertid nødvendige for at sikre en korrekt drift af maskinen. Maskiner, der er mærket med dette symbol, må ikke bortskaffes sammen med husholdningsaffaldet.

Henvisninger til indholdsstoffer (REACH)

Aktuelle oplysninger om indholdsstoffer findes på: www.kaercher.de/REACH

Tilbehør og reservedele

Anvend kun originaltilbehør og -reservedele. De er en garanti for en sikker og fejlfri drift af maskinen.

Informationer om tilbehør og reservedele findes på www.kaercher.com.

Leveringsomfang

Maskinens leveringsomfang er vist på emballagen. Kontroller ved udpakningen, om indholdet er komplet.

Kontakt venligst forhandleren, hvis der mangler tilbehør eller ved transportskader.

Sikkerhedsanordninger

⚠ **FORSIGTIG**

Fare for tilskadekomst på grund af manglende eller ændrede sikkerhedsudstyr!

Sikkerhedsudstyr fungerer som din beskyttelse.

Omgå, fjern eller deaktivér ikke sikkerhedsanordninger.

Sikkerhedstast

Sikkerhedstasten på maskinkontakten sikrer tohånds-betjeningen. Kun når der trykkes på sikkerhedstasten, slutes strømkredsen, dermed forhindres den ukontrollerede start af hækkeklipperen.

Knivbeskyttelse

Knivbeskyttelsen er en vigtig bestanddel af hækkeklipperens sikkerhedsanordninger. Der må ikke anvendes en beskudiget knivbeskyttelse, og denne skal omgående udskiftes.

Symboler på maskinen

	Generelt advarselssignal
	Læs driftsvejledningen og alle sikkerhedsforskrifter før ibrugtagning.
	Bær egnet øjen- og høreværn under arbejdet med maskinen.
	Fare for kvæstelser. Rør ikke ved de skarpe skæreværktøjer.
	Bær skrid- og slidsikre beskyttelses-handsker under arbejdet med maskinen.
	Fare på grund af udslyngede genstande. Hold tilskuere, især børn og husdyr, mindst 15 m væk fra arbejdsområdet.
	Udsæt ikke maskinen for regn eller fugtige forhold.
	Hold altid maskinen med begge hænder.
	Det garanterede lydtryksniveau, som er angivet på etiketten, er på 92.

Beskrivelse af apparatet

I denne driftsvejledning beskrives det maksimale udstyr. Afhængigt af modellen er der forskel på levetidsomfanget (se emballage).

Billede, se grafiksider

Figur A

- ① Kniv
- ② Håndbeskyttelse
- ③ Håndtag, foran
- ④ Sikkerhedstast maskinkontakt
- ⑤ Maskinkontakt
- ⑥ Holder til batteripakke
- ⑦ Typeskilt
- ⑧ Håndtag, bagved
- ⑨ Sikkerhedstast batteripakke
- ⑩ Knivbeskyttelse
- ⑪ * Hurtigladeaggregat Battery Power 18V
- ⑫ *Batteripakke Battery Power 18V

* option

Batteripakke

Maskinen kan anvendes med en Kärcher 18 V Battery Power batteripakke.

Ibrugtagning

⚠ **ADVARSEL**

Ukontrolleret start

Livsfare på grund af snitsår

Ved alle forberedende foranstaltninger skal batteriet tages ud af maskinen.

Isætning af batteriet

BEMÆRK

Snavsede kontakter

Skader på apparat og batteri

Kontrollér batteriholderen og kontakterne for snavs inden isætning, og rengør dem eventuelt.

Obs

Anvend kun batterier, der er helt opladt.

Figur B

1. Skub batteriet ind i holderen, til det går tydeligt i indgreb.

Betjening

Vi anbefaler, at førstegangsbrugere inden arbejdet med hækkeklipperen instrueres af en erfaren person, og øver håndtering og teknikker.

Grundlæggende betjening

1. Kontrollér materiale for fremmedlegemer som papir, folie eller ståltråd og fjern det i givet fald.
2. Afmonter knivbeskyttelsen.

Figur C

3. Hold fast i hækkeklipperen med begge hænder.

Tilkobling af maskinen

1. Tryk på sikkerhedstasten på maskinkontakten, og hold den trykket ned.

Figur D

2. Tryk på maskinkontakten, og hold den trykket ned. Maskinen starter.
3. Slip maskinkontakten. Maskinen stopper.

Arbejdsteknikker

Obs

Du opnår et ensartet snit med en retningsssnor.

1. Tænd maskinen og før den hen til materialet.
2. Klip blade og tynde grene med en svingende bevægelse.

Figur E

3. Ved tykkere grene udføres en savbevægelse, men stik ikke ind i planten.
4. Buske og hække klippes nedefra og op.
5. Ved klipning af spidser udføres en bred svingbevægelse, og kniven hældes samtidigt en smule på skrå.
6. Til klipning af lave planter, som bunddække holdes kniven vandret.

Fjern batteripakken

Obs

Fjern batteripakken fra maskinen, og sørg for at sikre maskinen mod utilsigtet brug ved længere afbrydelser af arbejdet.

1. Tryk på batteripakkens oplåsningsknap for at låse batteripakken op.

Figur F

2. Tag batteripakken ud af maskinen.

Transport

⚠ FORSIGTIG

Manglende overholdelse af vægten

Fare for kvæstelser og beskadigelse
Vær opmærksom på maskinens vægt ved transporten.

⚠ FORSIGTIG

Ukontrolleret start

Snitsår

Tag batteriet ud af maskinen inden transporten.

Transportér kun hækkeklipperen med monteret knivbeskyttelse.

Opbevaring

⚠ FORSIGTIG

Manglende overholdelse af vægten

Fare for kvæstelser og beskadigelse
Vær opmærksom på maskinens vægt ved opbevaring.

⚠ FORSIGTIG

Ukontrolleret start

Snitsår

Tag batteriet ud af maskinen inden opbevaringen.

Opbevar kun hækkeklipperen med monteret knivbeskyttelse.

Obs

Maskinen må kun opbevares indendørs.

Apparatet kan hænges på en skrue eller et søm ved hjælp af ophængningsøjet.

Figur G

Pleje og vedligeholdelse

⚠ FORSIGTIG

Ukontrolleret start

Snitsår

Tag batteriet ud af maskinen før alle arbejder på maskinen.

⚠ FORSIGTIG

Fare for tilskadekomst på grund af skarpe knive

Bær beskyttelsesbriller og beskyttelseshandsker ved alle arbejder på maskinen.

Rengøring af maskinen

BEMÆRK

Ukorrekt rengøring

Skader på maskinen

Rengør maskinen med en fugtig klud.

Anvend ikke aggressive rengøringsmidler med opløsningsmidler.

Dyp ikke maskinen i vand.

Rengør ikke maskinen med en slange- eller højtryksvandstråle.

Figur H

1. Lad maskinen køle af.
2. Befri kniv og motorkabinnet for planterester og snavs med en børste.
3. Rengør maskinens ventilationsåbninger med en børste.

Kontrol af knivens forskrunding

⚠ FORSIGTIG

Løst forskrunding

Snitsår på grund af ukontrolleret bevægelse med kniven
Kontrollér regelmæssigt, at knivens forskrunding sidder godt fast.

Figur I

1. Kontrollér, at skruerne/møtrikkerne sidder godt fast.
2. Spænd løsnede skruer/møtrikker.

Oliering af knivklingerne

For at opretholde knivkvaliteten og de optimale skæresultater skal du påføre lidt sprayolie eller tyndtflydende maskinolie på knivene efter hver brug.

Obs

Fjern harpiks på knivene, f.eks. med Kärcher Universal pletfjerner RM 769.

Figur J

1. Rengør apparatet (se Rengøring af maskinen).
2. Læg apparatet på et vandret, plant og oliebestandigt underlag.
3. Påfør en tynd oliefilm på oversiden af knivene.
4. Anbring knivbeskyttelsen.
5. Rengør underlaget, og bortskaf olierester på en miljøvenlig måde og i overensstemmelse med lokale forskrifter.

Slibning af knivklingerne

Obs

Fjern ved slibningen så lidt materiale som muligt, og oprethold klingetandens oprindelige vinkel.

⚠ FORSIGTIG

Skarpe knive

Snitsår

Bær egnede beskyttelseshandsker ved slibning af knivklingerne.

1. Fastspænd kniven i et skruestik.
2. Slib den fritliggende side af klingens tænder med en fil.
3. Skub kniven forsigtigt videre med hånden, indtil de klingetænder, der ikke er slebet, bliver tilgængelige.
4. Slib den fritliggende side af klingens tænder med en fil.

Hjælp ved fejl

Fejl skyldes ofte enkle årsager, som du selv kan afhjælpe ved hjælp af følgende oversigt. I tvivlstilfælde eller ved fejl, der ikke nævnes her, skal du kontakte den autoriserede kundeservice.

Jo ældre batteripakken er, desto mere forringes dens kapacitet – også på trods af omhyggelig pleje, og selv i

fuldt opladet tilstand kan den fulde driftstid ikke opnås længere. Dette er dog ikke nogen mangel eller fejl.

Fejl	Årsag	Afhjælpning
Maskinen starter ikke	Batteripakken er ikke sat korrekt i.	● Skub batteripakken ind i holderen, til den går i indgreb.
	Batteripakke er tom.	● Oplad batteripakken.
	Batteripakken er defekt.	● Udskift batteripakken.
Maskinen stopper under drift	Kniv blokeret af materiale.	● Fjern materialet fra kniven.
	Batteriet er overophedet	● Afbryd arbejdet og vent til batteritemperaturen ligger i det normale område.
	Motoren er overophedet	● Afbryd arbejdet og lad motoren afkøle.

Garanti

I det enkelte lande gælder de garantibetingelser, der er fastsat af vore salgsselskab. Eventuelle fejl ved apparatet udbedres gratis inden for garantifristen, såfremt fejlen kan tilskrives en materiale- eller produktionsfejl. Hvis du ønsker at gøre garantien gældende, bedes du henvende dig til din forhandler eller nærmeste kunde-servicecenter medbringende kvittering for købet. (Se adressen på bagsiden)

Yderligere garantioplysninger (hvis findes) kan findes i serviceområdet på dit lokale Kärcher-websted under "Downloads".

Tekniske data

		HGE 2-18
Effektdata maskine		
Driftsspænding	V	18
Tomgangsomdrejningstal (indstilling normal)	/min	1225
Diameter materiale (maks.)	mm	18
Beregneede værdier iht. EN 62841-1, EN 62841-4-2		
Lydryksniveau L_{pA}	dB(A)	81,1
Usikkerhed K_{pA}	dB(A)	3,0
Lydeffektniveau L_{WA} + usikkerhed K_{WA}	dB(A)	92
Hånd-arm-vibrationsværdi forreste håndtag	m/s^2	1
Hånd-arm-vibrationsværdi bagerste håndtag	m/s^2	2,5
Usikkerhed K	m/s^2	1,5
Mål og vægt		
Længde x bredde x højde	mm	880 x 195 x 185
Knivslængde	mm	450
Vægt (uden batteripakke)	kg	2,3

Der tages forbehold for tekniske ændringer.

Vibrations- og støjniveau

De samlede angivne vibrationsværdier og de angivne støjemissionsværdier blev målt iht. en standardiseret prøvningsmetode og kan anvendes til at sammenligne et værktøj med et andet.

De samlede deklarerede vibrationsværdier og de deklarerede støjemissionsværdier kan også anvendes til en foreløbig vurdering af eksponeringen.

⚠ ADVARSEL

Vibrations- og støjemissionerne under den faktiske drift af elværktøjet kan afvige fra de angivne værdier, afhængigt af hvordan værktøjet anvendes, og især hvilken type materiale der behandles.

Træf sikkerhedsforanstaltninger for at beskytte operatøren baseret på et skøn af eksponeringen under de faktiske driftsforhold (under hensyntagen til alle dele af drifts cyklussen, såsom de tidspunkter, hvor værktøjet er slukket og i tomgang, ud over udlåsnings-tiden).

Apparater med en hånd-arm vibrationsværdi > 2,5 m/s^2 (se kapitlet Tekniske data i driftsvejledningen)

⚠ **FORSIGTIG** • Flere timers uafbrudt anvendelse af apparatet kan medføre følelsesløshed. • Bær varme handsker for at beskytte hænderne. • Indlæg regelmæssige arbejds pauser.

EU-overensstemmelseserklæring

Vi erklærer hermed, at nedenstående produkt overholder de relevante bestemmelser i de anførte direktiver og forordninger. Hvis produktet ændres uden aftale med os, mister denne erklæring sin gyldighed. Eneste ansvarshavende for udgivelsen af denne overensstemmelseserklæring er producenten.

Produkt: Hækkeklipper

Type: HGE 2-18, HGE 3-18

Direktiver og forordninger

2000/14/EF (+2005/88/EF)

2014/30/EU

2006/42/EF (+2009/127/EF)

2011/65/EU

Anvendte harmoniserede standarder

EN IEC 63000: 2018

EN 55014-1: 2017 + A11: 2020

EN 55014-2: 1997 + A1: 2001 + A2: 2008

EN 62841-1: 2015 + A11: 2022

EN 62841-4-2:2019+A1:2022+A11:2022

Anvendt overensstemmelsesvurderingsproces

2000/14/EF og ændret af 2005/88/EF: Tillæg V

Lydeffektniveau dB(A)

HGE 2-18:

Målt: 89

Garanteret: 92

HGE 3-18:

Målt: 90,0

Garanteret: 93

Navn og adresse

Dokumentationsbefuldægtiget:

S. Reiser

Alfred Kärcher SE & Co. KG

Alfred-Kärcher-Str. 28 - 40

71364 Winnenden (Germany)

Telefon: +49 7195 14-0

Fax: +49 7195 14-2212



H. Jenner

Chairman of the Board of Management



S. Reiser

Manager Regulatory Affairs & Certification

Winnenden, 2025/09/01

Underskriverne handler på bestyrelsens vegne og med dennes fuldmagt.

Alfred Kärcher SE & Co. KG

Alfred-Kärcher-Str. 28 - 40

71364 Winnenden (Germany)

Tlf.: +49 7195 14-0

Fax: +49 7195 14-2212

Sisukord

Üldised juhised	95
Ohuastmed	95
Ohutusjuhised	95
Sihtotstarbeline kasutamine	98
Keskonnakaitse	98
Lisavarustus ja varuosad	98
Tarnekomplekt	98
Ohutusseadised	98
Seadmel olevad sümbolid	99
Seadme kirjeldus	99
Käikuvõtmine	99
Käsitsemine	99
Transport	100
Ladustamine	100
Hooldus ja jooksevremont	100
Abi rikete korral	100
Garantii	101
Tehnilised andmed	101
Vibratsiooni- ja müraväärtus	101
EL vastavusdeklaratsioon	101

Üldised juhised



Lugege enne seadme esmakordset kasutamist neid ohutusjuhiseid, antud originaalkasutusjuhendit, akupakiga kaasasolevaid ohutusjuhiseid ning kaasasolevat

originaalkasutusjuhendit Akupakk / standardlaadija. Toimige neile vastavalt. Hoidke brošüürid hilisemaks kasutamiseks või järgmise omaniku tarbeks alles. Lisaks kasutusjuhendis esitatud juhistele tuleb Teil arvesse võtta ka seadusandja üldisi ohutusalaaseid ja õnnetuse ennetamise eeskirju.

Ohuastmed

⚠ OHT

• Viide vahetult ähvardavale ohule, mis võib põhjustada raskeid kehavigastusi või lõppeda surmaga.

⚠ HOIATUS

• Viide võimalikule ohtlikule olukorrale, mis võib põhjustada raskeid kehavigastusi või lõppeda surmaga.

⚠ ETTEVAATUS

• Viide võimalikule ohtlikule olukorrale, mis võib põhjustada kergeid vigastusi.

TÄHELEPANU

• Viide võimalikule ohtlikule olukorrale, mis võib põhjustada varakahjusid.

Ohutusjuhised

Hekikäridega töötamisel tuleb Teil järgida eri-ohutusmeetmeid ja -käitumisreegleid, kuna hekikäridega töötamisel esineb vigastusoht.

Lisaks neile ohutusjuhistele tuleb Teil järgida ka kohaliku riigi, nt ametiasutuste, kutselühingute või sotsiaalkassade, ohutus- ja väljaõppe-eeskirju. Seadme kasutamine võib olla kohalike määrustega ajaliselt piiratud (päeva- või aastaaeg). Järgige kohalikke eeskirju.

Masina üldised ohutusohiatused

⚠ HOIATUS

• Lugege läbi kõik selle masinaga kaasasolevad ohutusohiatused, juhised, illustatsioonid ja spetsifikatsioonid.

Alltoodud juhiste eiramine võib põhjustada elektrilöögi, tulekahju ja/või raskeid vigastusi. **Salvestage kõik hoiatused ja juhised edaspidiseks kasutamiseks.** Hoiatuses kasutatud termin „masin“ viitab teie võrgutoiteta (juhtmega) masinale või akutoiteta (juhtmeta) masinale.

1 Tööala ohutus

a **Hoidke tööala puhas ja hästi valgustatud.** Kit-sad või hämarad alad põhjustavad õnnetusi.

b **Ärge kasutage masinaid plahvatusohtlikus keskkonnas, näiteks tuleohtlike vedelike, gaaside või tolmu läheduses.** Masinad tekitavad sädemeid, mis võivad süüdata tolmu või auru.

c **Masina kasutamise ajal hoidke lapsed ja kõrvalseisjad sellest eemal.** Häirivad elemendid võib põhjustada kontrolli kaotamist.

2 Elektriohutus

a **Masina pistikud peavad vastama pistikupesale.** Ärge kunagi muutke pistikut mis tahes moel. Ärge kasutage maandatud masinatega adapterpistikuid. Muutmata pistikut ja kokk sobivad pistikupesad vähendavad elektrilöögi ohtu.

b **Vältige kehakontakti maandatud pindadega nagu torud, radiaatorid, pliidid ja külmikud.** Elektrilöögi oht suureneb, kui teie keha on maandatud.

c **Ärge jätke masinaid vihma kätte ega märgadesse oludesse.** Masinasse tungiv vesi suurendab elektrilöögi ohtu.

d **Ärge kahjustage juhet.** Ärge kunagi kasutage masinat toitejuhtme kandmiseks, tõmbamiseks või vooluvõrgust eemaldamiseks. Hoidke juhet eemal kuumusest, õlist, teravatest servadest või liikuva osadest. Kahjustatud või takerdunud juhtmed suurendavad elektrilöögi ohtu.

e **Masina välistingimustes kasutamisel kasutage välistingimustes kasutamiseks sobivat pikendusjuhet.** Välistingimustes kasutamiseks sobiva juhtme kasutamine vähendab elektrilöögi ohtu.

f **Kui masina kasutamine niiskes kohas on välistatud, kasutage rikkevooluseadmega (RCD)**

kaitstud toiteallikat. RCD kasutamine vähendab elektrilöögi ohtu.

3 Isiklik ohutus

- a Olge tähelepanelik, jälgige, mida teete, ja kasutage masinaga töötamisel tervet mõistust. Ärge kasutage masinat, kui olete väsinud või narkootikumide, alkoholi või ravimite mõju all. Vaid hetk tähelepanematust masina kasutamisel võib põhjustada raskeid kehavigastusi.
- b Kasutage isikukaitsevahendeid. Kandke alati kaitseprille. Kaitsevahendid, nagu tolmumask, libisemiskindlad turvajalatsid, kiiver või kuulmiskaitsevahendid, mida kasutatakse sobivates tingimustes, vähendavad kehavigastusi.
- c Vältige tahtmatut käivitamist. Enne toiteallika ja/või akuga ühendamist, masina üles tõstmist või kandmist veenduge, et lüliti oleks väljalülitatud asendis. Masinate kandmine sõrme lülil hoides või sisselülitatud lülitiga masinate pingestamine võib põhjustada õnnetusi.
- d Enne masina sisselülitamist eemaldage reguleerimisvõti või mutrivõti. Masina pöörleva osa külge kinnitatud mutrivõti või võti võib põhjustada kehavigastusi.
- e Ärge liiga kaugele ulatage. Hoidke kogu aeg õiget jalgealust ja tasakaalu. See võimaldab ootamatutes olukordades masinat paremini juhtida.
- f Riietuge õigesti. Ärge kandke lahtisi riideid ega ehteid. Hoidke juuksed ja riided liikuvatest osadest eemal. Lahtised riided, ehted või pikad juuksed võivad jääda kinni liikuvatesse osadesse.
- g Kui tolmu eemaldamise ja kogumise seadmete ühendamiseks on olemas seadmed, veenduge, et need on ühendatud ja neid kasutatakse nõuetekohaselt. Tolmu kokku kogumine võib vähendada tolmuga seotud ohte.
- h Ärge laske masinate sagedasest kasutamisest tekkinud harjumusel muutuda lohakuseks ja ärge ignoreerige masina ohutuse põhimõtteid. Hooletu tegevus võib põhjustada tõsiseid vigastusi kõigest sekundi mürdosa jooksul.

4 Masina kasutamine ja hooldus

- a Ärge suruge masinat jõuga. Kasutage oma rakenduse jaoks õiget masinat. Õige masin teeb tööd paremini ja ohutumalt kiirusel, milleks ta on ette nähtud.
- b Ärge kasutage masinat, kui lüliti ei lülita seda sisse ega välja. Kõik elektrilised tööriistad, mida ei saa lülitiga juhtida, on ohtlikud ja need tuleb korda teha.
- c Enne reguleerimist, tarvikute vahetamist või elektritööriistade houstumist eemaldage pistik toiteallikast ja/või aku elektritööriista küljest. Sellised ennetavad ohutusmeetmed vähendavad elektritööriista juhusliku käivitamise ohtu.
- d Hoidke jõudeolekus elektritööriistu lastele kättesaamatus kohas ja ärge laske elektritööriistaga või nende juhisteiga mittetutvatel isikutel elektritööriista käsitseda. Masinad on koolitamata kasutajate käes ohtlikud.
- e Hooldage masinaid ja tarvikuid. Kontrollige liikuvate osade mittejoondust või kinnitamata olekut, osade purunemist ja muid seisukordi, mis võivad mõjutada elektritööriista tööd.

Kahjustuse korral laske elektritööriist enne kasutamist ära parandada. Paljud õnnetused juhtuvad halvasti hooldatud seadmete tõttu.

- f Hoidke lõikeriistad teravad ja puhtad. Nõuetekohaselt hooldatud teravate lõiketeradega lõikeriistade kinnikiilumine on ebatõenäolisem ja neid on lihtsam juhtida.
 - g Kasutage masinat ja tarvikuid vastavalt käesolevatele juhistele, võttes arvesse töötingimusi ja tehtavaid töid. Masina kasutamine ettenähtud ostarbest erinevalt võib põhjustada ohtliku olukorra.
 - h Hoidke käepidemed ja haardepinnad kuivad, puhtad ja õlivabad. Libedad käepidemed ja haardepinnad ei võimalda tööriista ootamatutes olukordades ohutuult käsitseda ja juhtida.
- ### 5 Aku kasutamine ja hooldus
- a Laadige ainult tootja määratud laadijaga. Ühele akutüübile sobiv laadija võib tekitada tuleohtu, kui seda kasutatakse teist tüüpi akuga.
 - b Kasutage elektritööriistu ainult spetsiaalsete akudega. Muude akude kasutamine võib põhjustada vigastusi ja tulekahju.
 - c Kui akut ei kasutata, hoidke seda eemal metallesemetest, nagu kirjaklambrid, mündid, võtmed, naelad, kruvid või muud väikesed metallesemed, mis võivad aku klemmid lühisitada. Akuklemmide lühistamine võib põhjustada põletusi või tulekahju.
 - d Kahjulikes tingimustes võib vedelik akust välja tulla; vältige kokkupuudet. Juhuslikul kokkupuutel loputage veega. Kui vedelik satub silma, pöörduge täiendavalt arsti poole. Akust väljuv vedelik võib põhjustada ärritust või põletusi.
 - e Ärge kasutage akupakki või tööriista, mis on kahjustatud või modifitseeritud. Kahjustatud või modifitseeritud akude käitumine võib olla ettearvamatu, põhjustades tulekahjusid, plahvatusi või vigastuste ohtu.
 - f Ärge jätke akut või tööriista tulekahju või üle-määrase temperatuuri kätte. Tulekahju või temperatuur üle 130 °C võib põhjustada plahvatuse.
 - g Järgige kõiki laadimisjuhiseid ja ärge laadige akut või tööriista väljaspool juhistes märgitud temperatuurivahemikku. Ebakorrekne laadimine või temperatuur väljaspool ettenähtud vahemikku võib akut kahjustada ja suurendada tuleohtu.
- ### 6 Hooldus
- a Laske masinat hooldada kvalifitseeritud remontijal, kes kasutab ainult originaalvaruosi. See tagab masina ohutuse.
 - b Ärge kunagi hooldage kahjustatud akukomplekte. Akupakke tohivad hooldada ainult tootja või volitatud teenusepakkujad.

Hekilõikuri ohutusohiatused

- 1 Hoidke kõik kehaosad terast eemal. Ärge eemaldage lõikematerjali ega hoidke lõikamist vajavat materjali, kui terad liiguvad. Terad liiguvad edasi pärast lüliti väljalülitamist. Hekilõikuri kasutamise ajal tekkinud tähelepanematus võib põhjustada raskeid kehavigastusi.
- 2 Kandke hekilõikurit käepidemest hoides ja kui selle tera on peatunud ning olge ettevaatlik, et te ei kasutaks ühtegi toitelülitit. Hekilõikuri õige

kandmine vähendab terade tahtmatu käivitumise ohtu ja sellest tulenevate kehavigastuste ohtu.

3. **Hekilõikuri transportimisel või hoiustamisel paigaldage alati tera kate.** Hekilõikuri nõuetekohane käsitsemine vähendab teradest põhjustatud vigastuste ohtu.
4. **Ummistunud materjali eemaldamisel või seadme hooldamisel veenduge, et kõik toitelülid on välja lülitatud ja akukomplekt on eemaldatud või lahti ühendatud.** Hekilõikuri ootamatu käivitamine ummistunud materjali eemaldamisel või hooldamisel võib põhjustada raskeid kehavigastusi.
5. **Hoidke hekilõikurit ainult selle isoleeritud haardepindadest, kuna tera võib kokku puutuda peidusolevate juhtmetega.** Terad, mis puutuvad kokku „pinge all“ oleva juhtmega, võivad hekilõikuri metallosad „pinge alla“ viia ja anda kasutajale elektrilöögi.
6. **Hoidke kõik toitejuhtmed ja kaablid lõikamisalast eemal.** Toitejuhtmed või kaablid võivad olla peidetud hekkidesse või põdsastesse ja tera võib need kogemata läbi lõigata.
7. **Ärge kasutage hekilõikurit halbades ilmastikutingimustes, eriti äikesooh korral.** See vähendab välgutabamuse ohtu.

Ohtu käitamine

⚠ OHT

- Ärge kasutage kunagi seadet, kui 15 m raadiuses viib inimesi, eelkõige lapsi või loomi, kuna esineb oht, et lõikenuga võib esemeid üles paisata.
- Rasked vigastused, kui lõikenuga paiskab esemeid üles või traat või nõor jääb lõiketööriista kinni. Uurige tööala enne kasutamist põhjalikult esemete nagu kivide, pulkade, metalli, traadi, kontide või tööriistade suhtes ning eemaldage need.

⚠ HOIATUS

- Lapsed ja noorukid ei tohi seadet käitada.
- Seade ei ole mõeldud kasutamiseks piiratud füüsiliste, sensoorsete või vaimsete võimetega isikutele või kogemuste ja/või teadmiste puudumisel.
- Hoidke lapsed ja teised inimesed seadme kasutamise ajal tööpiirkonnast eemal.
- Teil on vaja takistamatut vaadet tööpiirkonnale, et tuvastada võimalikke ohte. Kasutage seadet ainult hea valgustuse korral.
- Ärge kasutage seadet postide, tarade, hoonete või teiste liikumatute esemete läheduses.
- Lülitage mootor välja, eemaldage akupakk ja tehke kindlaks, et kõik liikuvad detailid on täielikult peatatud:
- Enne lõikemehhanismi tööpositsiooni seadistamist.
- Enne seadme puhastamist või blokeeringu eemaldamist.
- Kui jätate seadme järelevalveta.
- Enne tarvikuosade vahetamist.
- Lõike- ja muljumisoht. Vältige kokkupuudet lõiketööriistadega. Ärge pange kätt ega sõrmi lõiketööriistade vahele ega asendisse, milles need võivad lõigata või muljuda saada.
- Vigastusohu. Ärge tehke muudatusi seadmel.
- Tehke kindlaks, et kõik kaitseseadised, eemaldamata nadjad ja käepidemed on nõuetekohaselt ja kindlalt kinnitatud.

⚠ ETTEVAATUS

- Kandke täielikku silma- ja kuulmiskaitsevahendit.

- Kuulmiskaitsevahend võib piirata Teie võimet kuulda hoiatushelisid, seetõttu pöörake tähelepanu võimalikele ohtudele läheduses ja tööpiirkonnas.
- Töötades piirkonnades, kus esineb allakukkuvate esemete oht, kandke peakaitset.
- Vigastusohu teravatel lõiketööriistadel. Kandke lõiketööriistaga ümberkäimisel libisemiskindlaid ja vastupidavaid kaitsekindlaid.
- Vigastusohu, kui seadme liikuvad osad haaravad kinni lõdvalt istuvast riietusest, juustest või ehetest. Hoidke riietus ja ehte masina liikuvatest osadest eemal. Siduge pikad juuksed kinni.
- Te ei tohi seadet käitada, kui olete ravimite või uimastite mõju all, mis piiravad reaktsioonivõimet. Käitage seadet ainult puhanud ja terves seisundis.
- Ärge kasutage seadet, kui see vibreerib ebatavaliselt või tekitab ebatavalist müra.
- Enne töö algust kontrollige seadet kahjustuste suhtes ja tehke kindlaks, et poldid on noa külge tugevalt kinni keeratud.
- Ärge kasutage seadet, kui see on eelnevalt alla kukkunud, saanud löögi või on nähtavalt kahjustatud. Laske kahjustused enne seadme taaskäikuvõtmist nõuetekohaselt remontida.
- Ärge kasutage seadet redelitel või ebastabiilsetel aluspindadel.
- Tehke enne seadme käivitamist kindlaks, et lõiketööriist ei saa millegi vastu puutuda.
- Vigastusohu katmata noa tõttu. Paigaldage noakaitse, kui Te seadet ei kasuta, ka lühikestel tööpauksidel.

TÄHELEPANU

- Ärge juhtige seadet toore jõuga läbi tiheda põdsastiku. Seetõttu võivad lõiketööriistad blokeeruda ja aeglasemaks muutuda. Kui lõiketööriistad blokeeruvad, vähendage töökiirust.
- Ärge lõigake oksa ja harusid, mis on lõikeketaste vahele mahutamiseks silmnähtavalt liiga suured. Kasutage suuremate okste ja harude lõikamiseks mootorita käsi- või oksasaagi.
- Käitage seadet ainult temperatuuridel vahemikus 0 °C kuni 40 °C.
- Hoidke seadet kohas, kus temperatuur on vahemikus 0 °C kuni 40 °C.

Täiendavad ohutusjuhised aku kohta

Lühisest tingitud tulekahjude, vigastuste ja tootekahjustuste ohu vähendamiseks ärge kunagi kaste seadet, akupakki ega laadijat vedeliku sisse ega laske vedelikul sellesse tungida. Korrosiivsed või elektrit juhtivad vedelikud nagu merevesi, teatud tööstuskemikaalid, pleegitusvahendid või pleegitusvahendeid sisaldavad tooted jms võivad põhjustada lühise.

- Laadige akupakki kohas, kus ümbritseva õhu temperatuur on vahemikus 10 °C kuni 38 °C.
- Hoidke akupakki kohas, kus ümbritseva õhu temperatuur on vahemikus 0 °C kuni 40 °C.
- Kasutage akupakki kohas, kus ümbritseva õhu temperatuur on vahemikus 0 °C kuni 40 °C.

Ohtu hooldus ja jooksevremont

⚠ **HOIATUS** • Lülitage mootor välja, eemaldage akupakk ja tehke kindlaks, et kõik liikuvad detailid on täielikult peatatud:

- Enne seadme puhastamist või hooldust.
- Enne tarvikuosade vahetamist.
- Vigastusohu teravate lõiketööriistade tõttu. Olge eriti hoolsas noakaitse eemaldamisel või paigaldamisel,

seadme puhastamisel ja õlitamisel. • Tehke kindlaks, et seade on ohutus seisundis, kontrollides regulaarsete ajavahemike järel, kas poldid, mutrid ja kruvid on tugevalt kinnikeeratud. • Eemaldage pärast iga kasutuskorda lõiketööriistadelt mustus kõva harjaga ja kandke rooste vastu kaitsmiseks sobilik õli peale, enne kui noakaitsme uuesti paigaldate. Tootja soovibab kasutada rooste vastu kaitsmiseks ja õlitamiseks spreid. Küsige oma klienditeenindusest sobivat spreid. Te võite lõiketööriistu enne iga kasutuskorda kirjeldatud viisil õlitada.

△ ETTEVAATUS • Kasutage ainult tootja poolt lubatud tarvikuid ja varuosi. Originaaltarvikud ja originaalvaruosad tagavad seadme ohutu ja tõrgeteta käituse.

TÄHELEPANU • Puhastage toode pärast iga kasutuskorda pehme, kuiva lapiga.

Märkus • Teenindus- ja hooldustöid tohib teostada ainult vastavalt kvalifitseeritud ja spetsiaalselt koolitatud erialapersonal. Soovitage toote saata remontimiseks volitatud teeninduskeskusesse. • Te tohite teostada ainult antud kasutusjuhendis kirjeldatud seadistusi ja remonditöid. Sellest ulatuslikumate remonditööde puhul võtke ühendust oma volitatud klienditeenindusega.

Ohutu transport ja ladustamine

△ HOIATUS • Enne seadme ladustamist või transportimist lülitage seade välja, laske sel maha jahutada ja eemaldage akupakk.

△ ETTEVAATUS • Õnnetusjuhtumite või vigastuste vältimiseks tohib seadet transportida ja ladustada ainult installeeritud noakaitsme ja välja võetud akuga. • Vigastusohht ja kahjustused seadmel. Kindlustage seade transportimisel liikumise või kukkumise vastu.

TÄHELEPANU • Enne seadme transportimist või ladustamist eemaldage kõik võõrkehad seadmest. • Hoidke seadet kuivas ja hästi ventileeritud kohas, mis on lastele juurdepääsmatu. Hoidke seade eemal korrodeeruvalt mõjuvatest ainetest nagu aiakemikaalid. • Ladustage seadet ainult välispiirkonnas.

Jääkriskid

△ HOIATUS

- Ka siis, kui seadet kasutatakse ettekirjutuste kohaselt, jäävad teatud jääkriskid. Seadme kasutamisel võivad tekkida järgmised ohud:
- Rasked vigastused lõiketööriistadega kokkupuute tõttu. Hoidke lõiketööriista kehast eemal ja puusa-õlgusest madalamal. Kasutage noakaitsset, kui Te seadet ei kasuta, ka lühikestel töökatkestustel.
- Vibratsioon võib põhjustada vigastusi. Kasutage iga töö jaoks õiget tööriista, kasutage ettenähtud käepidemeid ja piirake tööaega ning ekspositsiooni.
- Mürä võib põhjustada kuulmiskahjustusi. Kandke kuulmiskaitsevahendeid ja vähendage koormust.
- Vigastused ülespaiskuvate esemete tõttu.

Riskide vähendamine

△ ETTEVAATUS

- Seadme pikem kasutuskestus võib põhjustada vibratsioonist tingitud verevarustuse häireid kätes. Üldiselt kehtivat kasutuskestust ei saa kindlaks määrata, kuna see sõltub mitmetest mõjuteguritest:
- Isiklik soodumus halvaks verevarustuseks (sageli külmad sõrmed, sõrmede surin)

- Madal ümbrustemperatuur. Kandke käte kaitsmiseks sooje kindaid.
- Tugevast kinnihaaramisest tingitud puudulik verevarustus.
- Katkemata käitus on kahjulikum kui pausidega katkestatud käitus. Seadme regulaarse, pikaajalise kasutamise ja sümptomite nagu nt sõrmede surina, külmade sõrmede korduval esinemisel peaksite pöörduma arsti poole.

Sihotstarbeline kasutamine

△ OHT

Mittesihotstarbeline kasutamine

Oht elule lõikevigastuste tõttu

Kasutage seadet ainult sihtotstarbeliselt.

- Hekikäärid on ette nähtud ainult erakasutuseks.
- Hekikäärid on ette nähtud töötamiseks väitingimustes.
- Ohutusosalastel põhjustel tuleb hekikäare hoida alati kindlalt mõlema käega.
- Hekikäärid on ette nähtud ainult taimede, nt hekkide ja põõsaste lõikamiseks.
- Ärge kasutage hekikäare märjas keskkonnas või vihma käes.
- Kasutage hekikäare ainult hästi valgustatud keskkonnas.
- Ümberehitused ja tootja poolt volitamata muudatused seadmel on ohutusosalastel põhjustel keelatud. Iga muu kasutamine, nt rohu, puude või okste lõikamine on lubamatu. Lubamatu kasutamise tõttu tekkivate ohutude eest vastutab kasutaja.

Keskonnakaitse



Pakkematerjalid on taaskasutatavad. Palun utiliiseerige pakendid keskkonnasäästlikult.



Elektrilised ja elektroonilised seadmed sisaldavad väärtuslikke taaskasutatavaid materjale ja sageli koostisosi nagu patareid, akud või õli, mis võivad vale ümberkääimise või vale utiliiseerimise korral kujutada potentsiaalselt ohtu inimeste tervisele ja keskkonnale. Seadme nõuetekohaseks käitamiseks on neid koostisosi siiski vaja. Selle sümboliga tähistatud seadmeid ei tohi utiliiseerida koos olmeprügiga.

Juhised koostisainete kohta (REACH)

Kehtiva teabe koostisainete kohta leiate aadressilt: www.kaercher.de/REACH

Lisavarustus ja varuosad

Kasutage ainult originaaltarvikuid ja originaalvaruosi, mis tagavad seadme ohutu ja tõrgeteta käituse. Tarvikute ja varuosade kohta leiate teavet aadressilt www.kaercher.com.

Tarnekomplekt

Seadme tarnekomplekt on kujutatud pakendil. Lahtipakkimisel kontrollige, kas pakendi sisu on täielik. Puuduvate tarvikute või transpordikahjustuste korral teavitage oma edasimüüjat.

Ohutusseadised

△ ETTEVAATUS

Vigastusohht puuduvate või muudetud ohutusseadiste tõttu!

Ohutusseadised on ette nähtud teie kaitseks.

Ärge hoidke ohutusseadistest kõrvale, ärge eemaldage neid ega tehke toimetaks.

Lahtilukustusklahv

Seadmelüliti lahtilukustusklahv kindlustab kahe-käe-käsitsemise. Vooluahel suletakse ainult lahtilukustusklahvi vajutamisel, mis takistab hekilõikuri kontrollimatut käivitumist.

Noakaitse

Noakaitse on hekilõikuri ohutusseadiste oluline koostisosa. Kahjustatud noakaitset ei tohi enam kasutada ning see tuleb viivitamatult asendada.

Seadmel olevad sümbolid

	Üldine hoiatusmärk
	Lugege enne käikuvõtmist kasutusjuhendit ja kõiki ohutusjuhiseid.
	Kandke seadmega töötamisel sobivaid silma- ja kuulmiskaitsevahendeid.
	Vigastusohu. Ärge puudutage teravaid lõiketööriistu.
	Kandke seadmega töötamisel libisemiskindlaid ja vastupidavaid kindaid.
 	Oht ülespaiskuvate esemete tõttu. Hoidke pealtnaatajad, eelkõige lapsed ja koduleomad tööpiirkonnast vähemalt 15 m kaugusel.
	Ärge asetage seadet vihma kätte ega niiskettesse tingimustesse.
	Hoidke seadet alati mõlema käega.
	Etiketil esitatud garanteeritud helirõhutaseme on 92.

Seadme kirjeldus

Selles kasutusjuhendis kirjeldatakse maksimaalset varustust. Olenevalt mudelist on tarnekomplektis erinevusi (vt pakendit).

Vt pilti graafika lehekülgedel

Joonis A

- 1 Nuga
- 2 Käekaitse
- 3 Käepide, ees
- 4 Seadmelüliti lahtilukustusklahv
- 5 Seadmelüliti

- 6 Akupaki pesa
- 7 Tüübisilt
- 8 Käepide, taga
- 9 Akupaki lahtilukustusklahv
- 10 Noakaitse
- 11 *Kiirlaadija Battery Power 18V
- 12 *Akupakk Battery Power 18V

* Valikul

Akupakk

Seadet saab kasutada Kärcher 18 V Battery Power akupakiga.

Käikuvõtmine

⚠ HOIATUS

Kontrollimatu käivitumine

Oht elule lõikevigastuse tõttu

Võtke kõigi ettevalmistavate meetmete puhul aku seadest välja.

Aku sissepanek

TÄHELEPANU

Määratud kontaktid

Kahjustused seadmel ja akul

Kontrollige akupesade ja kontaktide enne sissepanekut määratud suhtes ja vajaduse korral puhastage neid.

Märkus

Kasutage ainult täielikult laetud akusid.

Joonis B

1. Lükake aku pesa, kuni see kuuldavalt fikseerub.

Käsitsemine

Soovitame esmakasutajatel lasta end enne hekilõikuridega töötamist kogenud inimesel juhendada ning harjutada käitsemist ja töövõtteid.

Põhiline käitsemine

1. Kontrollige lõigatavat materjali võõrkehade nagu paberi, kilede või traatide suhtes ja vajaduse korral eemaldage need.
 2. Eemaldage noakaitse.
- Joonis C**
3. Hoidke hekilõikuri mõlema käega kinni.

Seadme sisselülitamine

1. Vajutage seadmelüliti lahtilukustusklahvi ja hoidke seda vajutatult.
- Joonis D**
2. Vajutage seadmelüliti ja hoidke seda vajutatult. Seade käivitub.
 3. Laske seadmelüliti lahti. Seade peatub.

Töövõtted

Märkus

Rihtmõõniga saate ühtlase lõike.

1. Lülitage seade sisse ja juhtige lõigatava materjali juurde.
 2. Lõigake lehti ja õhukesi oksa pendeldava liigutusega.
- Joonis E**
3. Paksemate okste puhul tehke saagimisliigutus, kuid ärge torgake taime sisse.
 4. Lõigake põõsaid ja hekke alt üles.

- Tehke tippude lõikamisel suur pööramisliigutus ja kallutage seejuures nuga kergelt.
- Madalate taimede nagu alustaimestu lõikamiseks hoidke nuga horisontaalselt.

Akupaki eemaldamine

Märkus

Eemaldage pikematel töökatkestustel akupakk seadmest ja kindlustage see volitamata kasutamise vastu.

- Vajutage akupaki lahtilukustamiseks akupaki lahtilukustusklahvi.

Joonis F

- Võtke akupakk seadmest välja.

Transport

△ ETTEVAATUS

Kaalu eiramine

Vigastus- ja kahjustusoht

Pidage transportimisel silmas seadme kaalu.

△ ETTEVAATUS

Kontrollimatu käivitumine

Lõikevigastused

Võtke aku enne transportimist seadmest välja.

Transportige hekikääre ainult paigaldatud noakaitsmeka.

Ladustamine

△ ETTEVAATUS

Kaalu eiramine

Vigastus- ja kahjustusoht

Pidage ladustamisel silmas seadme kaalu.

△ ETTEVAATUS

Kontrollimatu käivitumine

Lõikevigastused

Võtke aku enne ladustamist seadmest välja.

Ladustage hekikääre ainult paigaldatud noakaitsmega.

Märkus

Seadet tohib ladustada ainult siseruumides.

Seadet saab riputada kruvi või naela külge, kasutades riputussaasa.

Joonis G

Hooldus ja jooksevremont

△ ETTEVAATUS

Kontrollimatu käivitumine

Lõikevigastused

Võtke enne kõiki seadmel teostatavaid töid aku seadmest välja.

△ ETTEVAATUS

Vigastusoht terava noa tõttu

Kandke kõigi seadmel teostatavate tööde puhul kaitseprille ja kaitsekindaid.

Seadme puhastamine

TÄHELEPANU

Vale puhastamine

Kahjustused seadmel

Puhastage seadet niiske lapiga.

Ärge kasutage lahustisiduldusega puhastusvahendeid.

Ärge kastke seadet kunagi vette.

Ärge puhastage seadet voolik- või kõrgsurveveejoaga.

Joonis H

- Laske seadmel maha jahtuda.
- Vabastage nuga ja mootori korpus harjaga taimejääkidest ja mustusest.
- Puhastage seadme ventilatsioonipilud harjaga.

Noa keermesliite kontrollimine

△ ETTEVAATUS

Lahtine keermesliide

Lõikevigastused noa kontrollimatute liikumiste tõttu

Kontrollige regulaarselt noa keermesliidet kindla asetuse suhtes.

Joonis I

- Kontrollige polte /mutreid kindla asetuse suhtes.
- Keerake lahtised poldid / mutrid kinni.

Noaterade õlitamine

Lõiketerade kvaliteedi ja optimaalse lõiketulemuste saavutamiseks kandke pärast iga kasutuskorda lõiketeradele veidi pihustusõli või vedelat masinaõli.

Märkus

Eemaldage lõiketeradelt vaik, nt Kärcheri universaalse plekieemaldiga RM 769.

Joonis J

- Puhastage seadet (vt peatükki Seadme puhastamine).
- Asetage seade horisontaalsele, tasasele ja õlikindlale alusele.
- Kandke lõiketerade ülaküljele õhuke õlikiht.
- Paigaldage noakaitsme.
- Puhastage alus ja utiliseerige õlijäädid keskkonnasõbralikult ning vastavalt kohalikele eeskirjadele.

Noaterade teritamine

Märkus

Eemaldage teritamisel nii vähe materjali kui võimalik ja saavutage terahamba esialgne nurk.

△ ETTEVAATUS

Teravad noad

Lõikevigastused

Kandke noaterade teritamisel sobivaid kaitsekindaid.

- Pingutage nuga kruustangide vahele.
- Teritage terahammaste katmata külge viiliga.
- Lükake nuga ettevaatlikult käsitsi edasi, kuni teritamata terahambad muutuvad juurdepääsetavaks.
- Teritage kõigi terahammaste katmata külgi viiliga.

Abi rikete korral

Riketel on tihti lihtsad põhjused, mille Te suudate ise kõrvaldada järgneva ülevaate abil. Kahtluse korral või siin nimetatud rikete puhul pöörduge palun volitatud klienditeeninduse poole.

Vananemisega väheneb akupaki mahutavus ka hea hooldituse korral, nii et täis käitusaega ei saavutata enam ka täislaetud seisundis. See ei kujuta puudust.

Viga	Põhjus	Kõrvaldamine
Seade ei käivitu	Akupakk ei ole õigesti sisse pandud.	● Lükake akupakk pessa kuni see fikseerub.
	Akupakk on tühi.	● Laadige akupakk täis.
	Akupakk on defektne.	● Vahetage akupakk välja.

Viga	Põhjus	Kõrvaldamine
Seade peatub käituse ajal	Nuga lõigatava materjaliga blokeeritud.	● Eemaldage lõigatav materjal noast.
	Aku on ülekuumenenud	● Katkestage töö ja oodake, kuni aku temperatuur asub jälle normaalvahemikus.
	Mootor on ülekuumenenud	● Katkestage töö ja laske mootoril maha jahutada.

Garantii

Igas riigis kehtivad meie volitatud müügiesindaja antud garantiitingimused. Seadmel esinevad mistahes rikked kõrvaldame garantiiajal tasuta, kui põhjuseks on materjali- või tootmisviga. Garantiijuhtumil pöörduge ostu tõendava dokumendiga oma edasimüüja või lähima volitatud klienditeeninduse poole.

(Aadressi vt tagaküljelt)

Täiendavat teavet garantii kohta (kui see on olemas) leiate Kärcheri kohaliku veebilehe teeninduspiirkonnast "Allalaadimiste" alt.

Tehnilised andmed

HGE 2-18		
Seadme võimsusandmed		
Tööpinge	V	18
Tühikäigu pööretearv (normaalne seadistus)	/min	1225
Lõigatava materjali läbimõõt (max)	mm	18
Kindlakstehtud väärtused EN 62841-1, EN 62841-4-2 kohaselt		
Helirõhutase L_{pA}	dB(A)	81,1
Ebakindlus K_{pA}	dB(A)	3,0
Helivõimsustase L_{WA} + Ebakindlus K_{WA}	dB(A)	92
Labakäsi-käsivars vibratsiooni-väärtus eesmine käepide	m/s^2	1
Labakäsi-käsivars vibratsiooni-väärtus tagumine käepide	m/s^2	2,5
Ebakindlus K	m/s^2	1,5
Mõõtmised ja kaalud		
Pikkus x laius x kõrgus	mm	880 x 195 x 185
Lõikenõa pikkus	mm	450
Kaal (akupakita)	kg	2,3

Õigus tehnilisteks muudatusteks.

Vibratsiooni- ja müraväärtus

Esitatud vibratsiooni üldväärtused ja esitatud müraemissiooni väärtused on mõõdetud normeeritud katsemeetodil ja neid võib kasutada tööriista võrdlemiseks teisega.

Ekspositsiooni esialgseks hindamiseks võib kasutada ka deklareeritud vibratsiooni üldväärtuseid ja deklareeritud müraemissiooni väärtuseid.

⚠ HOIATUS

Elektritööriista tegeliku kasutamise ajal tekkivad vibratsiooni- ja müraemissioonid võivad esitatud väärtustest

kõrvale kalduda, olenevalt tööriista kasutusviisist ja eelkõige materjali liigist.

Määrake kindlaks ohutusmeetmed operaatori kaitsmiseks, tuginedes tegelikes kasutustingimustes toimuva ekspositsiooni hinnangule (võttes lisaks vallandusajale arvesse töötajate kõiki osi nagu nt aegu, mil tööriist on välja lülitatud ja mil see töötab tühikäigul).

Labakäsi-käsivars vibratsiooni-väärtusega > 2,5 m/s^2 seadmed (vt peatükki Tehnilised andmed kasutusjuhendist)

⚠ **ETTEVAATUS** ● Seadme mitmetunnine katkematu kasutamine võib põhjustada kurtustundeid. ● Kandke käte kaitsmiseks sooje kindaid. ● Seadke sisse regulaarsed tööpausid.

EL vastavusdeklaratsioon

Käesolevaga kinnitame, et allpool nimetatud toode vastab loetletud direktiivide ja määruste asjaomastele sätetele. Tootel meiega kooskõlastamata muudatuste teostamisel kaotab käesolev deklaratsioon kehtivuse. Vastavusdeklaratsiooni väljastamise eest vastutab üksnes tootja.

Toode: Hekikäärid

Tüüp: HGE 2-18, HGE 3-18

Direktiivid ja määrused

2000/14/EÜ (+2005/88/EÜ)

2014/30/EL

2006/42/EÜ (+2009/127/EÜ)

2011/65/EL

Kohaldatud ühtlustatud normid

EN IEC 63000: 2018

EN 55014-1: 2017 + A1: 2020

EN 55014-2: 1997 + A1: 2001 + A2: 2008

EN 62841-1: 2015 + A1: 2022

EN 62841-4-2:2019+A1:2022+A11:2022

Kohaldatud vastavushindamismenetlus

2000/14/EÜ ja muudetud 2005/88/ EÜ: Lisa V

Helivõimsustase dB(A)

HGE 2-18:

Mõõdetud: 89

Garanteeritud: 92

HGE 3-18:

Mõõdetud: 90,0

Garanteeritud: 93

Nimi ja aadress

Dokumentatsioonivolinik:

S. Reiser

Alfred Kärcher SE & Co. KG

Alfred-Kärcher-Str. 28 - 40

71364 Winnenden (Germany)

Tel: +49 7195 14-0

Faks: +49 7195 14-2212



H. Jenner

Chairman of the Board of Management



S. Reiser

Manager Regulatory Affairs & Certification

Winnenden, 2025/09/01

Allakirjutanutud tegutsevad juhatuse ülesandel ja volitu-sega.

Alfred Kärcher SE & Co. KG

Alfred-Kärcher-Str. 28 - 40
71364 Winnenden (Germany)

Tel: +49 7195 14-0

Faks: +49 7195 14-2212

Saturs

Vispārīgas norādes	102
Riska pakāpes	102
Drošības norādes	102
Noteikumiem atbilstoša lietošana	105
Apkārtējās vides aizsardzība	105
Piederumi un rezerves daļas	105
Piegādes komplekts	106
Drošības ierīces	106
Simboli uz ierīces	106
Ierīces apraksts	106
Ekspluatācijas uzsākšana	106
Apkalpošana	106
Transportēšana	107
Uzglabāšana	107
Kopšana un apkope	107
Palīdzība traucējumu gadījumā	108
Garantija	108
Tehniskie dati	108
Vibrācijas un trokšņa vērtība	108
ES atbilstības deklarācija	108

Vispārīgas norādes



Pirms iekārtas pirmās izmantošanas reizes rūpīgi izlasiet turpmākās drošības norādes, šo oriģinālo lietošanas instrukciju, iepazīstieties ar akumulatora pakai pievienotajām drošības norādēm, kā arī ar akumulatora pakas/standarta lādētāja oriģinālo lietošanas instrukciju. Rīkojieties saskaņā ar tām. Saglabājiet minētos materiālus vēlākai izmantošanai vai nodošanai nākamajam īpašniekam.

Kopā ar lietošanas instrukcijā ietvertajiem norādījumiem ņemiet vērā likumdevēja vispārīgos drošības tehnikas noteikumus un nelaimes gadījumu novēršanas noteikumus.

Riska pakāpes

⚠ BĪSTAMI

- Norāde par tieši draudošām briesmām, kuras izraisa smagas traumas vai nāvi.

⚠ BRĪDINĀJUMS

- Norāde par iespējami draudošām briesmām, kuras var izraisīt smagas traumas vai nāvi.

⚠ UZMANĪBU

- Norāda uz iespējami bīstamu situāciju, kura var radīt vieglus ievainojumus.

IEVĒRĪBAI

- Norāde par iespējami bīstamu situāciju, kura var radīt materiālos zaudējumus.

Drošības norādes

Strādājot ar dārza šķērēm, Jums jāievēro īpaši drošības pasākumi un rīcības noteikumi, jo strādājot ar dārza šķērēm pastāv savainošanās risks.

Papildus šīm drošības norādēm Jums jāievēro arī valstī spēkā esošie drošības un izglītības noteikumi, piem., iestāžu, arrodbrīdību vai sociālā nodrošinājuma iestāžu noteikumi. Ierīces lietojuma laiku (dienas vai gadalaiks) var ierobežot vietējie noteikumi. Ievērojiet vietējos noteikumus.

Vispārīgi brīdinājumi par drošu darba veikšanu ar mašīnu

⚠ BRĪDINĀJUMS

- **Izlasiet visus drošības brīdinājumus, instrukcijas, attēlus un specifikācijas, kas pievienotas šai mašīnai.**

Visu turpmāk norādīto instrukciju neievērošana var izraisīt elektriskās strāvas triecienu, ugunsgrēku un/vai nopietnas traumas. **Saglabājiet visus brīdinājumus un instrukcijas turpmākai atsaucēi.**

Termins "mašīna" brīdinājumos attiecas uz mašīnu, kas darbināma ar elektrotīklu (ar vadu), vai mašīnu, kas darbināma ar akumulatoru (bez vada).

1 Darba zonas drošība

- a **Uzturiet darba zonu fīru un labi apgaismotu.** Parblīvētas vai tumšas vietas var izraisīt negadījumus.
- b **Nelietojiet mašīnas sprādzienbīstamā vidē, piemēram, viegli uzliesmojošu šķidrumu, gāzu vai putekļu tuvumā.** Mašīnas rada dzirksteles, kas var aizdedzināt putekļus vai izgarojumus.
- c **Strādājot ar mašīnu, sargājiet bērnu un tuvumā esošos cilvēkus.** Uzmanības novēršana var izraisīt kontroles zudumu.

2 Elektrodrošība

- a **Mašīnu spraudņiem jāatbilst kontaktligzdai.** Nekadā gadījumā nemodificējiet spraudni. Neizmantojiet adaptera spraudnus ar sazemētām (iezemētām) mašīnām. **Nepārveidotas kontaktdakšas un atbilstošas kontaktligzdas samazinās elektriskās strāvas trieciena risku.**
- b **Izvairieties no ķermeņa saskares ar iezemētām vai sazemētām virsmām, piemēram, caurulem, radiatoriem, pavadiem un ledusskapjiem.** Ja jūsu ķermenis ir iezemēts vai sazemēts, pastāv paaugstināts elektriskās strāvas trieciena risks.
- c **Nepakļaujiet mašīnas lielum vai slapiem apstākļiem.** Ūdens iekļūšana mašīnā palielinās elektriskās strāvas trieciena risku.
- d **Nelietojiet vadu tam neparedzētā veidā.** Nekad neizmantojiet vadu mašīnas pārnēsāšanai, vilkšanai vai atvienošanai. Sargājiet vadu no karstuma, eļļas, asām malām vai kustīgām daļām. **Bojāti vai sapinušies vadi palielina elektriskās strāvas trieciena risku.**
- e **Strādājot ar mašīnu ārpus telpām, izmantojiet pagarinātāju, kas piemērots lietošanai ārpus telpām.** Āra darbiem piemērota vada izmantošana samazina elektriskās strāvas trieciena risku.
- f **Ja mašīnas ekspluatācija mitrā vietā ir nenovēršama, izmantojiet ar strāvas atlikuma ierīci**

(RCD) aizsargātu barošanas avotu. RCD izmantošana samazina elektriskās strāvas trieciena risku.

3 Personiskā drošība

- a Esiet modri, vērojiet, ko darāt, un, darbinot mašīnu, ievērojiet veselo saprātu. Nelietojiet mašīnu, kamēr esat noguris vai narkotisko vielu, alkohola vai medikamentu ietekmē. Mašīnas lietošanas laikā izslaidīga neuzmanība var izraisīt nopietnus miesas bojājumus.
- b Lietot individuālos aizsardzības līdzekļus. Vienmēr lietojiet acu aizsarglīdzekļus. Tādi aizsarglīdzekļi kā putekļu maska, neslidoši drošības apavi, ķivere vai dzirdes aizsarglīdzekļi, ko izmanto piemērotos apstākļos, samazinās traumu risku.
- c Novērst jaunu iedarbināšanu. Pirms mašīnas pieslēgšanas barošanas avotam un/vai akumulatoru blokam, paceļšanas vai pārnēsāšanas pārliecinieties, ka slēdzis ir izslēgtā pozīcijā. Mašīnu nēsāšana ar pirkstu uz slēdža vai mašīnu, kuriem ir ieslēgts slēdzis, aktivizēšana var izraisīt negadījumus.
- d Pirms mašīnas ieslēgšanas izņemiet regulēšanas atslēgu vai uzgriežņatslēgu. Ja regulēšanas vai uzgriežņu atslēga ir atstāta uz rotējošas mašīnas daļas, pastāv risks gūt traumas.
- e Nesniedzieties pārāk tālu. Vienmēr saglabājiet stabilu stāju un līdzsvaru. Tas ļauj labāk kontrolēt mašīnu neparedzētās situācijās.
- f Ģērbieties atbilstoši. Nevalkājiet valīgu apģērbu vai rotaslietas. Turiet matus un apģērbu drošā attālumā no kustīgajām daļām. Valģas drēbes, rotaslietas vai gari mati var iekerties kustīgās daļās.
- g Ja ierīces ir paredzētas putekļu nosūkšanas un savākšanas iekārtu pieslēgšanai, pārliecinieties, ka tās ir pieslēgtas un pareizi izmantotas. Putekļu savākšanas izmantošana var samazināt ar putekļiem saistītos riskus.
- h Neļaujiet ieradumam, kas radies no biežas mašīnas lietošanas, ļaut jums zaudēt modrību un ignorēt mašīnas drošības principus. Neuzmanīga rīcība vienā mirklī var izraisīt smagus ievainojumus.

4 Mašīnas lietošana un apkope

- a Nelietojiet mašīnu ar spēku. Izmantojiet savam lietojumam piemērotu mašīnu. Pareiza mašīna šo darbu veiks labāk un drošāk tādā ātrumā, kādam tā ir paredzēta.
- b Nelietojiet mašīnu, ja slēdzis to neieslēdz un neizslēdz. Jebkura mašīna, ko nevar vadīt ar slēdzi, ir bīstama, un tā ir jālabo.
- c Pirms jebkādu regulējumu veikšanas, piederumu maiņas vai mašīnas uzglabāšanas atvienojiet kontaktdakšu no strāvas avota un/vai izņemiet akumulatoru, ja tas ir noņemams. Šādi profilaktiski drošības pasākumi samazina mašīnas nejaušas iedarbināšanas risku.
- d Glabājiet dīkstāvē esošas mašīnas bērniem nepieejamā vietā un neļaujiet ar mašīnu strādāt personām, kas nav iepazinušās ar mašīnu vai šiem norādījumiem. Neapmācītu lietotāju rokās mašīna ir bīstama.
- e Veiciet mašīnas un piederumu apkopi. Pārbaudiet, vai kustīgās daļas nav nepareizi salāgotas vai savienotas, vai tās nav salīzušas un

vai nav kādi citi apstākļi, kas var ietekmēt mašīnas darbību. Ja mašīna ir bojāta, pirms lietošanas saremontējiet to. Daudzus negadījumus izraisa slikti uzturētās mašīnas.

- f Uzturiet griešanas mašīnas asas un tīras. Pareizi koptas griešanas mašīnas ar asām griezējmalām, visticamāk, nesaistās un ir vieglāk kontrolējamas.
 - g Izmantojiet mašīnu, piederumus un uzgaļus utt. saskaņā ar šiem norādījumiem, ņemot vērā darba apstākļus un veicamo darbu. Mašīnas lietošana citiem mērķiem, nevis tiem, kam tā ir paredzēta, var radīt bīstamas situācijas.
 - h Turiet rokturus un satvēršanas virsmas sausas, tīras un bez eļļas un smērvielām. Slideni rokturi un satvēršanas virsmas neļauj droši rīkoties ar mašīnu un to kontrolēt neparedzētās situācijās.
- ### 5 Akumulatora mašīnas lietošana un apkope
- a Uzlādējiet tikai ar ražotāja norādīto lādētāju. Lādētājs, kas ir piemērots vienam akumulatoru bloka veidam, var radīt ugunsgrēka risku, ja to lieto kopā ar citu akumulatoru bloku.
 - b Izmantojiet mašīnas tikai ar īpaši paredzētiem akumulatoru blokiem. Citu akumulatoru bloku lietošana var radīt traumu un ugunsgrēka risku.
 - c Ja akumulatoru bloks netiek lietots, sargājiet to no citiem metāla priekšmetiem, piem., papīrasaspaudēm, monētām, atslēgām, naglām, skrūvēm vai citiem maziem metāla priekšmetiem, kas var veidot savienojumu no viena termiņāja uz otru. Īssavienojot akumulatora spaiļes, var rasties apdegumi vai ugunsgrēks.
 - d Nepareiza lietojuma apstākļos no akumulatora var tikt izvadīts šķidrums; izvairieties no saskares. Ja notikusi nejaūša saskare, skalojiet ar ūdeni. Ja šķidrums nokļūst acīs, papildus meklējiet medicīnisko palīdzību. No akumulatora izplūstošais šķidrums var izraisīt kairinājumu vai apdegumus.
 - e Neizmantojiet akumulatoru bloku vai mašīnu, kas ir bojāta vai pārveidota. Bojātiem vai pārveidotiem akumulatoriem var būt neparedzama darbība, kas var izraisīt ugunsgrēku, sprādziena vai traumu risku.
 - f Nepakļaujiet akumulatoru bloku vai mašīnu uguns vai pārmērīgas temperatūras iedarbībai. Uguns vai temperatūras, kas pārsniedz 130 °C, iedarbība var izraisīt sprādzienu.
 - g Ievērojiet visus uzlādes norādījumus un neuzlādējiet akumulatoru bloku vai mašīnu ārpus instrukcijās norādītā temperatūras diapazona. Nepareiza uzlāde vai uzlāde temperatūrā, kas ir ārpus norādītā diapazona, var sabojāt akumulatoru un palielināt ugunsgrēka risku.

6 Apkalpošana

- a Mašīnas apkopi uzticiet kvalificētam remontētājam, izmantojot tikai identiskas rezerves daļas. Tas nodrošinās drošu mašīnas darbību.
- b Nekad neveiciet bojāto akumulatoru bloku apkopi. Akumulatoru bloku apkopi drīkst veikt tikai ražotājs vai pilnvaroti servisa nodrošinātāji.

Krūmgrieža drošības brīdinājumi

- 1 Sargiet visas ķermeņa daļas no asmens. Nenovietojiet griezto materiālu vai neturiet griezamo materiālu, kad asmeņi kustas. Pēc slēdža izslēgšanas asmeņi turpina kustēties. Krūmgrieža lietoša-

nas laikā Islaicīga neuzmanība var izraisīt nopietnus miesas bojājumus.

2. **Pārnēsājiet krūmgriezi aiz roktura, kad asmens ir apturēts, un uzmanieties, lai neaktivizētu kādu ierīces slēdzi.** Pareiza krūmgrieža pārnēsāšana samazinās nejaušas iedarbināšanas risku un asmeņu radītus savainojumus.
3. **Transportējot vai uzglabājot krūmgriezi, vienmēr uzlieciet asmens pārsegu.** Pareiza rīcība ar krūmgriezi samazinās risku savainoties ar asmeņiem.
4. **Tirot iestrēgušu materiālu vai veicot iekārtas apkopi, pārliecinieties, ka visi ierīces slēdži ir izslēgti un akumulators ir izņemts vai atvienots.** Neparedzēta krūmgrieža iedarbināšana iestrēguša materiāla iztīrīšanas vai apkopes laikā var izraisīt nopietnus miesas bojājumus.
5. **Turiet krūmgriezi tikai pie izolētām satveršanas virsmām, jo asmens var saskarties ar slēptiem vadiem.** Asmeņi, kas saskaras ar "sprieguma" vadu, var padarīt krūmgrieža atsegto metāla daļu "strāvu vadošu" un operatoram izraisīt elektriskās strāvas triecienu.
6. **Turiet visus strāvas vadus un kabeļus drošā atālumā no griešanas zonas.** Strāvas vadi vai kabeļi var būt paslēpti dzīvzogos vai krūmos, un asmens tos var nejausī sagriezt.
7. **Nelietojiet krūmgriezi sliktos laika apstākļos, īpaši, ja pastāv zibens risks.** Tas samazina zibens trieciena risku.

Droša ekspluatācija

⚠ BĪSTAMI

- Iekārtu aizliegts izmantot, ja 15 m rādiusā no tās atrodas personas (jo īpaši bērni) vai dzīvnieki, jo asmeņu strauji izsviesti priekšmeti var radīt apdraudējumu.
- Pastāv iespējama gūt smagus savainojumus, ja no pļaušanas asmeņiem lielā ātrumā tiek izsviesti priekšmeti, vai pļaušanas aprīkojumā sapinas stieples vai auklas. Pirms iekārtas izmantošanas rūpīgi pārbaudiet pļaujamo laukumu – aizvāciet no tā visus bīstamos priekšmetus, piemēram, akmeņus, zarus, metāla priekšmetus, stieples, kaulus vai rotaļlietas.

⚠ BRĪDINĀJUMS

- Ierīci nedrīkst lietot bērni un jaunieši.
- Ierīce nav paredzēta lietošanai personām ar ierobežotām fiziskajām, sensorajām, prāta spējām vai pieredzes un/vai zināšanu trūkuma dēļ.
- Ierīces lietošanas laikā raugiet, lai darba zonā neatrastos bērni un citas personas.
- Jums nepieciešams bez šķēršļiem pārskatīt darba zonu, lai atpazītu iespējamos draudus. Izmantojiet ierīci tikai, ja ir labs apgaismojums.
- Neizmantojiet ierīci stabu, sētu, ēku vai citu nekustīgu priekšmetu tuvumā.
- Izslēdziet dzinēju, izņemiet akumulatoru paku un pārliecinieties, ka visas kustīgās daļas ir pilnībā apturētas:
 - Pirms iestatāt griešanas darbarīka darba pozīciju.
 - Pirms iekārtas tīrīšanas vai fiksācijas atvienošana.
 - Ierīci atstāt bez uzraudzības.
 - Pirms veicat piederumu daļu nomaiņu.
- Sagriešanās un saspiešanās draudi. Izvairieties no saskares ar griešanas darbarīkiem. Neievietojiet roku un pirkstus starp griešanas darbarīkiem vai pozīcijā, kurā tos var sagriezt vai saspiept.

- Savainojumu risks. Neizdariet ierīci nekādas izmaiņas.
- Pārliecinieties, ka visas aizsargierīces, vairogi un rokturi ir kārtīgi un droši piestiprināti.

△ UZMANĪBU

- Valkājiet pilnu acu un dzirdes aizsardzību.
- Dzirdes aizsarglīdzekļi var ietekmēt brīdinājuma signālu uztveri, tādēļ pievērsiet uzmanību tuvumā un darba zonā esošajiem iespējamiem draudiem.
- Strādājot zonās, kur pastāv krītošu priekšmetu radīts apdraudējums, nepieciešams valkāt galvas aizsarglīdzekļus.
- Asu griešanas darbarīku radīts savainošanās risks. Strādājot ar griešanas darbarīkiem, valkāt neslidošus un izturīgus aizsargcimdus.
- Savainošanās draudi, kad valģu apģērbu, matus vai rotas aizķer ierīces kustīgās daļas. Turiet apģērbu un rotas pa gabalu no kustīgām mašīnas daļām. Saņemiet garus matus astē.
- Ierīci aizliegts lietot, ja esat lietojis medikamentus vai narkotikas, kas ierobežo reakcijas laiku. Ierīci lietojiet tikai tad, ja esat atpūties un vesels.
- Neizmantojiet ierīci, ja tā neierasti vibrē vai ir dzirdami neierasti trokšņi.
- Pirms ierīces lietošanas pārliecinieties, ka tām nav redzamu bojājumu un pārbaudiet, vai asmens skrūves ir stingri skrūvētas.
- Neizmantojiet ierīci, ja tā pirms tam ir nokritusi, saņēmusi triecienu vai ir redzami bojāta. Pirms ierīces ekspluatācijas atsāksanas ļaujiet bojājumus atbilstoši saremontēt.
- Neizmantojiet ierīci, stāvot uz tēpēm vai nestabilas pamatnes.
- Pirms ierīces palaišanas pārliecinieties, lai griešanas darbarīki nevarētu ar kaut ko saskarties.
- Atklāta asmens radīti savainojumi draudi. Uzlieciet asmens aizsargu, ja Jūs ierīci neizmantojat, arī Islaicīgos darba pārtraukumos.

IEVĒRĪBAI

- Nespiediet ar varu ierīci cauri blīvam krūmājam. Tādējādi griešanas darbarīki var nobloķēties un samazināt gaifu. Samaziniet darba ātrumu, kad griešanas darbarīki nobloķējas.
- Negrieziet zarus, kas acīm redzami ir par lieli, lai ietilptu starp asmeņiem. Izmantojiet rokas vai nemotORIZĒTU zaru zaģi, lai nogrieztu lielākus zarus.
- Izmantojiet ierīci tikai temperatūrā 0 °C līdz 40 °C.
- Uzglabājiet ierīci vietā, kur temperatūra ir no 0 °C līdz 40 °C.

Papildu drošības norādes par akumulatoru

- Lai samazinātu ugunsgrēka, miesas bojājumu un izstrādājuma bojājumu risku, ko izraisa īssavienojumi, nekad neiegremdējiet ierīci, akumulatoru bloku vai lādētāju šķidrumā un neļaujiet šķidrumam tajos iekļūt. Korozīvi vai vadoši šķidrumi, piemēram, jūras ūdens, noteiktas rūpnieciskās ķīmiskās vielas, baliņtāji vai produkti, kas satur baliņtājus utt., var izraisīt īssavienojumu.
- Uzlādējiet akumulatoru bloku vietā, kur apkārtējās vides temperatūra ir no 10 °C līdz 38 °C.
 - Glabājiet akumulatoru bloku vietā, kur apkārtējās vides temperatūra ir no 0 °C līdz 40 °C.
 - Lietojiet akumulatoru vietā, kur apkārtējās vides temperatūra ir no 0 °C līdz 40 °C.

Droša apkope un uzturēšana

⚠ BRĪDINĀJUMS • Izslēdziet dzinēju, izņemiet akumulatoru paku un pārļiecinieties, ka visas kustīgās daļas ir pilnībā apturētas:

- Pirms ierīces tīrīšanas vai tehniskās apkopes.
- Pirms veicat piederumu daļu nomaiņu.
- Asu griešanas darbarīku radīts savainošanās risks. Neņemot vai uzliekot asmens aizsargu, īpaši uzmanību pievērst ierīces tīrīšanai un eļļošanai. • Pārļiecinieties, lai iekārta būtu droša ekspluatācijai, regulāri pārbaudot, vai visas tapas, uzgriežņi un skrūves ir cieši pievilkta.
- Pēc katras lietošanas reizes ar cietu birsti noņemiet netīrumus no griešanas instrumentiem un, lai novērstu rūšēšanu, uzklājiet piemērotu eļļu pirms atkal uzlikt atpakaļ asmeņu aizsargu. Ražotājs iesaka aizsardzībai pret rūsū un ieeļļošanai izmantot aerosolu. Palūdziet savam klientu servisam piemērotu aerosolu. Jūs griešanas darbarīkus pirms katras ekspluatācijas varat ieeļļot norādītajā veidā.

⚠ UZMANĪBU • Izmantojiet tikai ražotāja apstiprinātos piederumus un rezerves daļas. Oriģinālie piederumi un rezerves daļas garantē drošu un nevainojamu ierīces darbību.

IEVĒRĪBAI • Tīriet produktu pēc katras ekspluatācijas ar mīkstu, sausu drānu.

Norādījumi • Apkopes un uzturēšanas darbus drīkst veikt tikai attiecīgi kvalificēts un īpaši apmācīts personāls. Mēs iesakām produktu uz remontu nosūtīt uz pilnvaroto servisa centru. • Jūs drīkstat veikt tikai šajā lietošanas instrukcijā aprakstītos iestatījumus un remontdarbus. Sazinieties ar savu pilnvaroto klientu servisu par remontdarbiem, kas neietilpst aprakstītajos.

Droša transportēšana un uzglabāšana

⚠ BRĪDINĀJUMS • Izslēdziet ierīci, ļaujiet tai atdzist un izņemiet akumulatoru paku, pirms Jūs to novietojat uzglabāšanai vai transportējat.

⚠ UZMANĪBU • Lai novērstu negadījumus un savainojumus, ierīci atļauts transportēt un glabāt tikai ar uzstādītu asmeņu aizsargelementu un izņemtu akumulatoru. • Savainošanās draudi un ierīces bojājumi. Transportēšanas laikā nodrošiniet ierīci pret kustēšanos un krišanu.

IEVĒRĪBAI • Atbrīvojiet ierīci no visiem svešķermeņiem, pirms Jūs to uzglabājat vai transportējat. • Uzglabājiet ierīci sausā un labi vēdinātā vietā, kurai bēmiem nav piekļuve. Pasargājiet ierīci no vielām ar korozijas iedarbību, piem., dārza ķīmikālijām. • Neuzglabājiet ierīci ārpus telpām.

Neapzinātais apdraudējums

⚠ BRĪDINĀJUMS

- Pat tad, ja iekārta tiek lietota atbilstoši aprakstītajiem noteikumiem, joprojām pastāv neapzināts apdraudējums. Iekārtas lietošanas laikā var rasties turpmākie draudi:
- Smagi savainojumi, nonākot saskarē ar griešanas darbarīkiem. Turiet griešanas darbarīku pa gabalu no ķermeņa un zemāk par gurnu augstumu. Izmantojiet asmens aizsargu, ja Jūs ierīci neizmantojat, arī īslaicīgos darba pārtraukumos.
- Vibrācijas var radīt savainojumus. Katram darba veidam izmantojiet piemērotus instrumentus, izmantojiet paredzētos rokturus, kā arī ierobežojiet darba un ekspozīcijas laiku.

- Troksnis var izraisīt dzirdes traucējumus. Izmantojiet dzirdes aizsardzības līdzekļus un ierobežojiet radīto slodzi.
- Savainojumi, ko rada strauji izviesti priekšmeti.

Neapzinātā apdraudējuma samazināšana

⚠ UZMANĪBU

- Ilgāks ierīces lietošanas ilgums var radīt vibrācijas izraisītus asinsrites traucējumus rokās. Vispārēji ieteicamu aparāta lietošanas laiku noteikt nevar, jo tas ir atkarīgs no vairākiem ietekmes faktoriem:
- Personīga predispozīcija uz sliktu asinsriti (bieži auksti pirksti, pirkstu tirpšana)
- Zema apkārtējā temperatūra. Roku aizsardzībai vajadzīgas siltas cimdus.
- Cieša satvēriena radīti asinsrites traucējumi.
- Neaptraukts darba režīms ir sliktāks par pārtrauktu darba režīmu.

Regulāras un ilglaicīgas ierīces lietošanas gadījumā un, atkārtoti iestājoties atbilstošam pazīmēm, piemēram, pirkstu kņūdešanai, aukstiem pirkstiem, iesakām iziet medicīnisko apsekošanu.

Noteikumiem atbilstoša lietošana

⚠ BĪSTAMI

Noteikumiem neatbilstošs lietojums

Grieztu brūču radīts dzīvības apdraudējums

Lietojiet ierīci tikai atbilstoši paredzētajam mērķim.

- Dārza šķēres ir paredzētas tikai privātai ekspluatācijai.
- Dārza šķēres ir paredzētas darbam ārpus telpām.
- Drošības apsvērumu dēļ dārza šķēres stingrēm ir stingri jātur ar abām rokām.
- Dārza šķēres ir piemērotas tikai augu, piem., dzīvžogu un krūmu cirpšanai.
- Nelietojiet dārza šķēres slāpī vidē vai lietus laikā.
- Dārza šķēres izmantot tikai labi apgaismotā vidē.
- Pārbūves un ražotāja neatļautas ierīces izmaiņas drošības apsvērumu dēļ ir aizliegtas.

Vīsa veida citāda pielietošana, piem., zāles, koku vai zaru griešanai nav atļauta. Par apdraudējumu, kas rodas neatbilstošas ekspluatācijas dēļ, atbild lietotājs.

Apkārtējās vides aizsardzība



Iepakojuma materiāli ir atkārtoti pārstrādājami.

Lūdzu, atbrīvojieties no iepakojuma viedei draudzīgā veidā.



Elektriskās un elektroniskās ierīces satur vērtīgus pārstrādājamos materiālus un bieži vien tādas sastāvdaļas kā baterijas, akumulatorus vai eļļu, kuri neatbilstošas apstrādes vai nepareizas uzturēšanas rezultātā var radīt potenciālu apdraudējumu cilvēku veselībai un apkārtējai videi. Tomēr šīs sastāvdaļas ir nepieciešamas ierīces pareizai darbībai. Ar šo simbolu marķētās ierīces nedrīkst izmet kopā ar sadzīves atkritumiem.

Informācija par sastāvdaļām (REACH)

Pašreizējo informāciju par sastāvdaļām atradīsiet:

www.kaercher.de/REACH

Piederumi un rezerves daļas

Izmantot tikai oriģinālos piederumus un oriģinālās rezerves daļas, jo tie garantē drošu un nevainojamu ierīces darbību.

Informāciju par piederumiem un rezerves daļām skatīt www.kaercher.com.

Piegādes komplekts

Ierīces piegādes komplekts ir attēlots uz iepakojuma. Izsaiņojot pārbaudiet, vai saturs ir pilnīgs. Ja trūkst piederumi vai transportēšanas laikā radušies bojājumi, lūdzu, informējiet tirgotāju.

Drošības ierīces

⚠ **UZMANĪBU**

Traumu gūšanas risks neesošu vai pārveidotu drošības ierīču rezultātā!

Drošības ierīces ir paredzētas jūsu aizsardzībai. Neapiet, nenņemiet vai neatspējojiet drošības ierīces.



Atbloķēšanas taustiņš

Ierīces slēdža atbloķēšanas taustiņš nodrošina divu roku vadību. Tikai nospiežot atbloķēšanas taustiņu, tiek saslēgta strāvas ķēde, tādējādi tiek novērsta nekontrolēta dzīvzoga šķēru iedarbināšana.

Asmens aizsargs

Asmens aizsargs ir svarīga dārza šķēru drošības aprīkojuma sastāvdaļa. Bojātu asmens aizsargu vairs nedrīkst izmantot un to nekavējoties jānomana.

Simboli uz ierīces

	Vispārīgā brīdinājuma zīme
	Pirms ekspluatācijas uzsākšanas izlasiet lietošanas pamācību un visas drošības norādes.
	Strādājot ar ierīci, lietojiet piemērotus acu un dzirdes aizsardzība līdzekļus.
	Savainojumu risks. Nepieskarieties asajiem griešanas darbarīkiem.
	Strādājot ar ierīci, valkāt neslidošus un izturīgus aizsargcimdus.
 	Draudi, kurus rada strauji izsviesti priekšmeti. Nodrošiniet, lai visi interesenti, jo īpaši bērni un mājdzīvnieki, atrastos ne mazāk kā 15 m attālumā no darbības zonas.
	Nepakļaujiet ierīci ne lietus, ne paaugstināta mitruma ietekmei.
	Turiet ierīci vienmēr ar abām rokām.
	Uz etiķetes norādītais garantētais trokšņa spiediena līmenis ir 92.

Ierīces apraksts

Šajā lietošanas instrukcijā ir aprakstīts maksimālais aprīkojums. Atkarībā no modeļa iespējamas piegādes komplekta atšķirības (skatiet iepakojumu).

Attēlu skatīt grafiku lapās

Attēls A

- ① Asmens
- ② Roku aizsargs
- ③ Rokturis, priekšā
- ④ Ierīces slēdža atbloķēšanas taustiņš
- ⑤ Ierīces slēdzis
- ⑥ Akumulatoru bloka ietvere
- ⑦ Tipa datu plāksnīte
- ⑧ Rokturis, aizmugurē
- ⑨ Akumulatoru bloka atbloķēšanas taustiņš
- ⑩ Asmens aizsargs
- ⑪ *Ātrās uzlādes ierīce Battery Power 18V
- ⑫ *Akumulatoru bloks Battery Power 18V

* izvēles iespēja

Akumulatoru paka

Ierīci iespējams darbināt ar Kärcher 18 V Battery Power akumulatoru paku.

Ekspluatācijas uzsākšana

⚠ **BRĪDINĀJUMS**

Nekontrolēta ieslēgšanās

Griezta traumas radīts dzīvības apdraudējums

Pie visiem sagatavotajiem darbiem, izņemiet no ierīces akumulatoru.

Akumulatora ievietošana

IEVĒRĪBAI

Netīri kontakti

Ierīces un akumulatora bojājumi

Pirms ievietošanas pārbaudiet, vai nav nosmērēts akumulatora stiprinājums un kontakti un nepieciešamības gadījumā notīriet tos.

Norādījumi

Izmantojiet tikai pilnībā uzlādētus akumulatorus.

Attēls B

1. Iebīdīet akumulatoru stiprinājumā, līdz tas dzirdami nofiksējas.

Apkalpošana

Mēs iesakām nepieredzējušiem lietotājiem pirms darba ar dārza šķērēm iziet apmācību pie pieredzējušas personas un izmēģināt lietošanu un lietošanas paņēmienus.

Pamata vadība

1. Pārbaudīt, vai griežamajā materiālā nav tādi svešķermeņi kā papīrs, plēve vai drāts un nepieciešamības gadījumā tos izņemt.
2. Noņemt asmens aizsargu.

Attēls C

3. Dzīvzoga šķēres turēt ar abām rokām.

Ierīces ieslēgšana

1. Nospiešot un turēt nospiestu ierīces slēdža atbloķēšanas taustiņu.
Attēls D
2. Nospiešot un turēt nospiestu ierīces slēdzi. Ierīce sāk darboties.
3. Atlaist ierīces slēdzi. Ierīce pārtrauc darbību.

Darba paņēmieni

Norādījumi

Ar auklas palīdzību Jūs iegūsiet vienmērīgu griezumumu.

1. Ieslēgt ierīci un tuvināt to pie griežamā materiāla.
2. Lapas un tievus zarus apgriez ar svārstveida kustību.
Attēls E
3. Resnākus zarus griezt ar zāgējošu kustību, taču nedurt augā.
4. Krūmus un dzīvžogus apgriez no apakšas uz augšu.
5. Griežot galotnes, veikt platu svārstveida kustību un vienlaikus nedaudz noliekt asmeni.
6. Griežot zemus augus, piemēram, zemsedzes augus, asmeni turēt horizontāli.

Akumulatoru bloka izņemšana

Norādījumi

Ilgstoša darbu pārtraukuma gadījumā izņemt akumulatoru paku no ierīces un nodrošināt to pret nesankcionētu lietošanu.

1. Nospiešot akumulatoru bloka atbloķēšanas taustiņu, lai atbloķētu akumulatoru bloku.
Attēls F
2. Akumulatoru bloku izņemt no ierīces.

Transportēšana

⚠ UZMANĪBU

Svara neievērošana

Savainojumu un bojājumu draudi

Transportējot ņemiet vērā ierīces svaru.

⚠ UZMANĪBU

Nekontrolēta ieslēgšanās

Grieztas brūces

Pirms transportēšanas no ierīces izņemt akumulatoru.

Transportējiet dārza šķēres tikai ar uzliktu asmens aizsargu.

Uzglabāšana

⚠ UZMANĪBU

Svara neievērošana

Savainojumu un bojājumu draudi

Uzglabājot ņemiet vērā ierīces svaru.

⚠ UZMANĪBU

Nekontrolēta ieslēgšanās

Grieztas brūces

Pirms uzglabāšanas izņemiet no ierīces akumulatoru.

Uzglabājiet dzīvžoga šķēres tikai ar uzliktu asmens aizsargu.

Norādījumi

Ierīci drīkst uzglabāt tikai iekšējā telpā.

Ierīci var uzkārt uz skrūves vai naglas, izmantojot piekares cilpu.

Attēls G

Kopšana un apkope

⚠ UZMANĪBU

Nekontrolēta ieslēgšanās

Grieztas brūces

Pirms visu darbu veikšanas ar ierīci, izņemiet no ierīces akumulatoru.

⚠ UZMANĪBU

Asa asmens radītā savainojumu draudi

Veicot jebkādas darbus pie ierīces, valkājiet aizsargbrilles un aizsargcimdus.

Ierīces tīrīšana

IEVĒRĪBAI

Neatbilstoša tīrīšana

Ierīces bojājumi

Tīriet ierīci ar mitru drānu.

Neizmantojiet šķīdinātājus saturošus tīrīšanas līdzekļus.

Neiegremdējiet ierīci ūdenī.

Netīriet ierīci, izmantojot šļūteni vai augstspiediena ūdens strūklu.

Attēls H

1. Ļaujiet ierīcei atdzist.
2. Asmeni un motora korpusu ar birsti attīrīt no augu atliekām un netīrumiem.
3. Ar birsti iztīrīt ierīces ventilācijas spraugu.

Pārbaudīt asmens skrūvsavienojumu

⚠ UZMANĪBU

Atlaides skrūvsavienojums

Nekontrolētu asmens kustību radītā griezumumu savainojumu

Regulāri pārbaudiet, vai asmens skrūvsavienojums ir cieši pievilkt.

Attēls I

1. Pārbaudīt, vai skrūves/ uzgriežņi ir pievilkti.
2. Pievilkt vaļīgas skrūves/uzgriežņus.

Asmens eļļošana

Lai saglabātu asmeņu kvalitāti un optimālus griešanas rezultātus, pēc katras lietošanas reizes asmeņus nedaudz ieeļļojiet ar izsmidzināmo eļļu vai šķidrū mašīneļļu.

Norādījumi

No asmeņiem notīrīt sveķus, piemēram, izmantojot Kärcher universālo traipu tīrītāju RM 769.

Attēls J

1. Notīrīt ierīci (skatīt *Ierīces tīrīšana*).
2. Ierīci novietot uz horizontālas, līdzenas un eļļu ne-caurlaidīgas pamatnes.
3. Uzklāt plānu eļļas kārtiņu uz asmeņu virspuses.
4. Uzlikt asmens aizsargu.
5. Notīrīt pamatni un atbrīvoties no eļļas atlikumiem virsmaī draudzīgā veidā un saskaņā ar vietējiem noteikumiem.

Asmens asināšana

Norādījumi

Asinot ņemiet tik maz materiāla, cik iespējams un saglabājiet sākotnējo asmens zobu leņķi.

⚠ UZMANĪBU

Asi asmeņi

Grieztas brūces

Asinot asmeņus, valkājiet atbilstošus aizsargcimdus.

1. Iespiediet asmeni skrūvspīlēs.
2. Ar vīli uzasiniet brīvās puses asmens zobus.
3. Ar roku virziet asmeni tālāk, līdz kļūst pieejami neuzasinātie asmens zobi.

4. Ar vīli uzasināt visus brīvās puses asmens zobus.

Palīdzība traucējumu gadījumā

Traucējumu cēloņi bieži vien ir vienkārši un tos ar turpmākā pārskata palīdzību var novērst pašu spēkiem. Šaubu vai nenorādītu traucējumu gadījumā, lūdz, vērsieties autorizētā klientu servisā.

Novēcojot akumulatoru pakas kapacitāte samazinās arī tad, ja tiek labi kopta, tādējādi arī pilnībā uzlādētā stāvoklī vairs netiek sasniegts pilns darbības laiks. Tas neiecina par defektu.

Kļūda	Cēlonis	Novēršana
Ierīce neieslēdzas	Akumulatoru paka nav pareizi ielikta.	● Iebīdīt akumulatoru paku stiprinājumā, līdz tā nofiksējas.
	Akumulatoru paka ir izlādējusies.	● Uzlādējiet akumulatoru paku.
	Akumulatoru paka ir bojāta.	● Veikt akumulatoru pakas nomaiņu.
Ierīce ekspluatācijas laikā pārtrauc darbību	Asmeni ir nobloķējuši atgriezumī.	● Atbrīvot asmeni no atgriezumīem.
	Akumulatoru paka ir pārkarsusi	● Pārtraukt darbu un uzgaidīt, līdz akumulatora temperatūra atkal atrodas normas robežās.
	Motors ir pārkarsis	● Pārtraukt darbu un ļaut motoram atdzist.

Garantija

Katrā valstī ir spēkā mūsu atbildīgā tirdzniecības uzņēmuma izdotie garantijas nosacījumi Garantijas termiņā Jūsu ierīces iespējamos darbības traucējumus mēs novērsīsim bez maksas, ja to cēlonis būs materiāla vai ražošanas kļūda. Garantijas gadījumā ar pirkumu apliecināšanu dokumentu vērsieties pie tirgotāja vai tuvākajā pilnvarotajā klientu apkalpošanas centrā. (Adresi skatīt aizmugurē)

Papildu informācija par garantiju (ja tāda ir pieejama) ir atrodama vietējās Kärcher tīmekļa vietnes servisa sadaļā "Lejupielādes".

Tehniskie dati

		HGE 2-18
Ierīces veiktspējas dati		
Darba spriegums	V	18
Tukšgaitas apgriezīnu skaits (normāls iestatījums)	/min	1225
Atgriezumū diametrs (maks.)	mm	18
Aprēķinātās vērtības saskaņā ar EN 62841-1, EN 62841-4-2		
Trokšņa spiediena līmenis L_{pA}	dB(A)	81,1
Nedrošības faktors K_{pA}	dB(A)	3,0
Trokšņa intensitātes līmenis L_{WA} + Nedrošības faktors K_{WA}	dB(A)	92
Priekšējā roktura vibrācijas ekspozīcija uz plaukstu/roku	m/s^2	1
Aizmugurējā roktura vibrācijas ekspozīcija uz plaukstu/roku	m/s^2	2,5
Nedrošības faktors K	m/s^2	1,5
Izmēri un svars		
Garums x platums x augstums	mm	880 x 195 x 185
Griešanas asmens garums	mm	450
Svars (bez akumulatoru pakas)	kg	2,3

Paturētas tiesības veikt tehniskas izmaiņas.

Vibrācijas un trokšņa vērtība

Norādītās kopējās vibrācijas vērtības un norādītās trokšņa emisijas vērtības tika mērītas pēc standartizētas testa metodes, un tās var izmantot, lai salīdzinātu vienu instrumentu ar citu.

Deklarētās kopējās vibrācijas vērtības un deklarētās trokšņa emisijas vērtības var izmantot arī provizorisksam iedarbības novērtējumam.

△ BRĪDINĀJUMS

Vibrācijas un trokšņa emisija elektroinstrumenta faktiskās izmantošanas laikā var atšķirties no norādītajām vērtībām atkarībā no instrumenta izmantošanas veida un jo īpaši no apstrādājamā materiāla veida.

Nosakiet drošības pasākumus, lai aizsargātu operatoru, pamatojoties uz aplēsēm par iedarbību faktiskajos izmantošanas apstākļos (ņemot vērā visas darba cikla daļas, piemēram, laiku, kad instruments ir izslēgts un kad tas darbojas brīvgaitā, papildus iedarbināšanas laikiem).

Iekārtas ar roku-plaukstu vibrācijas vērtību > 2,5 m/s^2 (skatiet lietošanas pamācības nodaļu Tehniskie dati)

△ **UZMANĪBU** ● Nepārtraukta, vairāku stundu ilga ierīces lietošana var radīt notirpuma sajūtu. ● Roku aizsardzībai valkājiet silts cimdus. ● Regulāri pārtrauciet darbu.

ES atbilstības deklarācija

Ar šo mēs apliecinām, ka turpmāk minētais produkts atbilst attiecīgajiem direktīvu un regulu noteikumiem. Veicot ar mums nesaskaņotas izmaiņas produkta uzbūvē, šī deklarācija zaudē savu spēku. Par šīs atbilstības deklarācijas izdošanu ir atbildīgi tikai un vienīgi ražotājs.

Produkts: Dārza šķēres

Tips: HGE 2-18, HGE 3-18

Direktīvas un regulas

2000/14/EK (+2005/88/EK)

2014/30/ES

2006/42/EK (+2009/127/EK)

2011/65/ES

Piemērotie saskaņotie standarti

EN IEC 63000: 2018

EN 55014-1: 2017 + A11: 2020

EN 55014-2: 1997 + A1: 2001 + A2: 2008

EN 62841-1: 2015 + A11: 2022

Piemērotās atbilstības novērtēšanas procedūras
2000/14/EK ar 2005/88/EK grozījumiem: Pielikums V**Trokšņa intensitātes līmenis dB(A)**

HGE 2-18:

Izmērīts: 89

Nodrošināts: 92

HGE 3-18:

Izmērīts: 90,0

Nodrošināts: 93

Nosaukums un adrese

Pilnvarotais sagatavot dokumentāciju:

S. Reizers (S. Reiser)

Alfred Kärcher SE & Co. KG

Alfred-Kärcher-Str. 28 - 40

71364 Winnenden (Vācija)

Tālrunis: +49 7195 14-0

Fakss: +49 7195 14-2212



H. Jenner

Chairman of the Board of Management



S. Reiser

Manager Regulatory Affairs & Certification

Winnende (Winnenden), 01.09.2025.

Parakstītāji rīkojas valdes vārdā un ar tās pilnvarojumu.

Alfred Kärcher SE & Co. KG

Alfred-Kärcher-Str. 28 - 40

71364 Winnenden (Vācija)

Tāl.: +49 7195 14-0

Fakss: +49 7195 14-2212

Turinys

Bendrosios nuorodos	109
Rizikos lygiai	109
Saugos nurodymai	109
Tinkamas naudojimas	112
Aplinkos apsauga	113
Priedai ir atsarginės dalys	113
Komplektacija	113
Saugos įtaisai	113
Simboliai ant prietaiso	113
Prietaiso aprašymas	113
Ekspluatavimo pradžia	114
Valdymas	114
Gabenimas	114
Sandėliavimas	114
Kasdieninė ir techninė priežiūra	114
Pagalba trikčių atveju	115
Garantija	115
Techniniai duomenys	115
Vibracijos ir triukšmo vertė	116
ES atitikties deklaracija	116

Bendrosios nuorodos

Prieš pradėdami naudoti įsigytą prietaisą, perskaitykite šiuos saugos reikalavimus, originalią naudojimo instrukciją, su akumulatoriaus bloku susijusius saugos nurodymus ir pridėtą originalią akumulatoriaus bloko / standartinio įkroviklio naudojimo instrukciją. Laikykitės jų. Išsaugokite originalią eksploataavimo instrukciją, kad galėtumėte vėliau ja pasinaudoti arba perduoti kitam savininkui.

Be naudojimo instrukcijoje pateikiamų nurodymų taip pat reikia laikytis bendrųjų įstatymus leidžiančiųjų institucijų nurodymų dėl nelaimingų atsitikimų prevencijos ir saugos.

Rizikos lygiai**⚠ PAVOJUS**

- Nuoroda dėl tiesioginio pavojaus, galinčio sukelti sunkius kūno sužalojimus ar mirtį.

⚠ ĮSPĖJIMAS

- Nuoroda dėl galimo pavojaus, galinčio sukelti sunkius kūno sužalojimus ar mirtį.

⚠ ATSARGIAI

- Nurodo galimą pavojų, galintį sukelti lengvus sužalojimus.

DĖMESIO

- Nuoroda dėl galimo pavojaus, galinčio sukelti materialinius nuostolius.

Saugos nurodymai

Dirbdami su gyvatvorių žirkklėmis privalote taikyti specialias saugos priemones ir laikytis taisyklių, nes naudojant gyvatvorių žirkles kyla sužeidimo pavojus.

Be minėtų saugos nurodymų taip pat laikykitės šalyje galiojančių saugos ir kvalifikacijos reikalavimų (pvz., valdžios institucijų, profesinių draugijų ar socialinių įstaičių nustatytų reikalavimų). Nacionaliniais reikalavimais taip pat gali būti ribojamas grandinių pjūklų naudojimo laikas (tam tikru paros ar metų laiku). Atkreipkite dėmesį į vietos reikalavimus.

Bendrosios mašinos saugos nuorodos**⚠ ĮSPĖJIMAS**

- Perskaitykite visus su šia mašina pateiktus saugos įspėjimus, instrukcijas, iliustracijas ir specifikacijas.**

Jeigu visų toliau pateiktų instrukcijų nebūtų laikomasi, gali nepavykti išvengti elektros smūgio, gaisro ir (arba) sunkių sužalojimų. **Pasilaikykite visus įspėjimus ir instrukcijas, kad galėtumėte juos pasiskaityti vėliau.**

Įspėjimuose vartojama sąvoka „mašina“ – tai iš elektros tinklo maitinama (laidinė) mašina arba akumulatorinė (belaidis) mašina.

- Darbo vietos sauga
 - Darbo vieta turi būti švari ir tinkamai apšviesta. Užterštoje ar tamsioje zonoje gali įvykti nelaimingas atsitikimas.
 - Nenaudokite mašinų sprogioje aplinkoje, pvz., šalia degių skysčių, dujų ar dulkių. Mašinos sukuria kibirkštis, kurios gali uždegti dulkes ar dūmus.
 - Dirbdami su mašina pasirūpinkite, kad vaikai ir pašaliniai asmenys būtų atokiai. Jeigu būsite išsiblaškęs, galite prarasti kontrolę.
- Elektros sauga
 - Mašinos kištukai turi atitikti lizdą. Bet kokiu būdu modifikuoti kištuką draudžiama. Su įžemintais varikliniais įrankiais nenaudokite jokių adapterio kištukų. Nemodifikuoti kištukai ir atitinkami lizdai sumažina elektros smūgio riziką.
 - Venkite kūno sąlyčio su įžemintais arba įžemintimo paviršiais, pvz., vamzdžiais, radiatoriariais, viryklėmis ir šaldytuvais. Jeigu jusų

kūnas yra žemintas arba liečiasi su žemimimo paviršiumi, padidėja elektros smūgio rizika.

- c Saugokite mašinas nuo lietaus arba drėgnųjų orų sąlygų. Jeigu į mašiną patenka vandens, padidėja elektros smūgio pavojus.
 - d Nenaudokite laido netinkamai. Draudžiama mašiną nešti už laido, traukti už laido arba ištraukti kištuką iš lizdo. Laidą laikykite atokiau nuo karščio, alyvos, aštrių kraštų ar judančių dalių. *Pažeisti arba įspainiotę laidai padidina elektros smūgio riziką.*
 - e Naudodami mašiną lauke, naudokite ilgintuvą, tinkamą naudoti lauke. Naudojant laidą, tinkamą naudoti lauke, sumažėja elektros smūgio pavojus.
 - f Jeigu neišvengiamai tenka naudoti mašiną drėgnoje vietoje, naudokite liekamosios srovės įtaisų (RCD) apsaugotą maitinimo šaltinį. Naudojant RCD sumažėja elektros smūgio rizika.
- 3 Asmeninė sauga
- a Būkite budrūs, neužmirškite, ką darote, ir dirbdami su mašina paisykite sveiko proto reikalavimų. Nenaudokite mašinos, kai esate pavargę arba apsvaigę nuo narkotikų, alkoholio ar vaistų. Naudojant mašinas užtenka kelių išsiblašymo akimirų – galite būti sunkiai sužaloti.
 - b Naudokite asmenines apsaugines priemones. Visada dėvėkite akių apsaugos priemones. Apsaugos priemonės, pvz., dulkių kaukė, neslystantys apsauginiai batai, kietas šalmas ar klausos apsaugos priemonės, sumažoms tinkamomis sąlygomis, sumažins asmens sužalojimus.
 - c Apsaugokite nuo netyčinio paleidimo. Prieš prijungdami prie maitinimo šaltinio ir (arba) akumulatoriaus bloko, pakeldami arba nešdami mašiną įsitikinkite, ar jungiklis nustatytas į išjungimo padėtį. Nešant mašinas, kai jūsų pirštas yra jungiklio, arba įjungus energiją mašinos, kurių jungiklis įjungtas, gali nepavykti išvengti nelaimingų atsitikimų.
 - d Prieš sukdami mašiną, išimkite bet kokį reguliavimo raktą ar veržliaraktį. Prie besisukančios mašinos dalies pritvirtintas veržliaraktis arba raktas gali sužaloti.
 - e Nesiekite per toli. Visada tinkamai stovėkite ir išlaikykite ir pusiausvyrą. Tada patikimiau suvaldysite mašiną, jeigu susiklostytų netikėta padėtis.
 - f Tinkamai apsirenkite. Nedėvėkite laisvos aprangos drabužių arba papuošalų. Jūsų plaukai ir apranga turi būti atokiai nuo judančių dalių. *Laisvą aprangą, papuošalus arba ilgus plaukus gali įsukti judančios dalys.*
 - g Jeigu įtaisai yra skirti dulkių ištraukimui, surinkimo įrenginiams prijungti, užtikrinkite, kad jie būtų prijungti ir naudojami tinkamai. Naudojant dulkių surinkimo funkciją galima sumažinti dulkių keliamą pavojų.
 - h Neužmirškite, kad dažnai naudodami mašinas įgyjate įgūdžių, tačiau neatsipalaiduokite ir visada atsižvelkite į mašinos saugos principus. Neatsargus veiksmas gali sukelti sunkų sužalojimą per sekundės dalį.
- 4 Mašinos naudojimas ir priežiūra
- a Nenaudokite jėgos su mašina. Naudokite jūsų reikmėms tinkamą mašiną. *Tinkama mašina at-*

lieka darba veiksmingiau ir saugiau tokia sparta, kuriai jis buvo sukurtas.

- b Nenaudokite mašinos, jeigu jungiklis jo neišjungia ir neišjungia. *Bet kokia mašina, kurio negalima valdyti jungikliu, kelia pavojų ir turi būti suremontuotas.*
 - c Prieš reguliuodami, keisdami priedus ar sandėliuodami mašiną atjunkite kištuką nuo maitinimo šaltinio ir (arba) išimkite akumulatoriaus bloką nuo mašinos, jei jis atjungiamas. *Tokios prevencinės saugos priemonės sumažina atsitiktinio mašinos paleidimo riziką.*
 - d Neveikiančias mašinas laikykite vaikams nepasiekiamoje vietoje ir neleiskite su mašina ar šiomis instrukcijomis nesusipažinusiems asmenims dirbti mašina. *Mašinos neišmokytų naudotojų rankose kelia pavojų.*
 - e Mašinų ir priedų priežiūra. Patikrinkite, ar judančios dalys sulygiuotos, nėra įstrigusios, ar nėra sulūžusios ir ar nėra kitų būsenų, galinčių turėti įtakos mašinos veikimui. *Pažeista mašiną prieš naudodami sutaisykite. Daugelį nelaimingų atsitikimų sukelia produktai, jeigu nėra atliekama tinkama mašinų techninė priežiūra.*
 - f Pjovimo mašinas laikykite aštrius ir švarius. *Tinkamai prižiūrimos pjovimo mašinos su aštriais pjovimo kraštais yra mažiau linkusios surišti ir yra lengviau valdomos.*
 - g Naudokite mašiną, priedus ir mašinos antgalius laikydamiesi šių instrukcijų, atsižvelgdami į darbo sąlygas ir atliktinus darbus. *Naudojant mašiną ne numatytoms operacijoms gali susiklostyti pavojinga padėtis.*
 - h Rankenos ir griebtuvai paviršiai turi būti sausi, švarūs, be alyvos ir riebalų. *Slidžios rankenos ir griebtuvai trukdo saugiai valdyti ir valdyti mašiną susiklosčius nenumatytai padėčiai.*
- 5 Akumulatorinės mašinos naudojimas ir priežiūra
- a Įkraukite tik naudodami gamintojo nurodytą įkroviklį. Įkroviklis, tinkamas vieno tipo akumuliatorių blokui, gali sukelti gaisro pavojų, kai naudojamas su kitu akumuliatorių bloku.
 - b Mašinas naudokite tik su specialiai tam skirtais akumuliatorių blokais. Naudojant bet kokius kitus akumuliatorių blokus gali kilti sužeidimų ir gaisro pavojus.
 - c Kai akumulatoriaus blokas nenaudojamas, laikykite jį atokiau nuo kitų metalinių daiktų, pvz., popieriaus sąvaržėlių, monetų, raktų, vinių, varžtų ar kitų smulkių metalinių daiktų, kurie gali sujungti vieną gnybtą su kitu. *Jeigu tarp akumulatoriaus gnybtų būtų sukurtas trumpasis sujungimas, galima nudegti arba sukelti gaisrą.*
 - d Sukūrus netinkamas sąlygas iš akumulatoriaus gali būti išstikyti skystis; venkite sąlyčio. Atsitiktinai susilietus nuplauti vandeniu. Jeigu skystis patektų į akis, papildomai kreipkitės į gydytoją. *Iš akumulatoriaus išstikęs skystis gali sudirginti arba nudeginti.*
 - e Nenaudokite sugadinto ar modifikuoto akumulatoriaus ar mašinos. *Pažeistos arba modifikuotos baterijos gali veikti nenusapėjusiai, todėl gali kilti gaisras, sprogti arba kilti sužalojimo pavojus.*

- f **Saugokite akumulatoriaus bloką arba mašiną nuo ugnies ar per didelės temperatūros.** Ugnies arba aukštesnės nei 130 °C temperatūros poveikis gali sukelti sproginimą.
- g **Laikykites visų įkrovimo instrukcijų ir neįkraukite akumulatoriaus bloko ar mašinos viršydamai instrukcijoje nurodyto temperatūros diapazono ribas.** Netinkamai įkraunant arba temperatūrai neatitinkant nurodyto diapazono ribų, galima sugadinti akumuliatorių ir padidinti gaisro pavojų.
- 6 **Aptarnavimas**
- a **Pasirūpinkite, kad mašiną prižiūrėtų kvalifikuotas remonto specialistas, kuris naudotų tik identišką atsargines dalis.** Taip būtų užtikrinamas mašinos saugumas.
- b **Pažeistų akumuliatorių blokų priežiūrą atlikti draudžiama.** Akumuliatorių blokų priežiūrą leidžiama atlikti tik gamintojui arba įgaliotiems techninės priežiūros paslaugų teikėjams.

Gyvatvorių žirklių saugos įspėjimai

- 1 **Pasirūpinkite, kad jokia jūsų kūno dalis neatsidurtų greta geležtės.** Nešalinkite nupjautos medžiagos ir nelaikykite medžiagos, kurią reikia nupjauti, kai peiliai juda. Išjungus jungiklį peiliai nenustoją judėti. Naudojant gyvatvorių žirkles užtenka kelių išsiblašymo akimirku – galite būti sunaikiai sužaloti.
- 2 **Nešikite gyvatvorių žirkles už rankenos, kai geležtė sustabdyta, ir saugokitės, kad neįjungtumėte jokio maitinimo jungiklio.** Tinkamai nešant gyvatvorių žirkles sumažinama netyčinio geležtės įjungimo ir todėl geležtės keliamą sužalojimo riziką.
- 3 **Gabendami arba sandėliuodami gyvatvorių žirkles visada užmaukite geležtės gaubtelį.** Tinkamai naudojant gyvatvorių žirkles sumažės rizika susižeisti į geležtės.
- 4 **Šalinami įstrigusią medžiagą arba atlikdami prietaiso techninę priežiūrą patikrinkite, ar visi maitinimo jungikliai išjungti, o baterijos blokas yra pašalintas arba atjungtas.** Netikėtai įjungus gyvatvorių žirkles, kai šalinama įstrigusi medžiaga arba atliekama techninė priežiūra, galima sunkiai susižaloti.
- 5 **Laikykite gyvatvorių žirkles tik už izoliuotų suėmimo paviršių, nes geležtė gali liestis su paslėptais laidais.** Peiliams prisilietus prie įtampingojo laido atvirosios metalinių gyvatvorių žirklių dalys gali tapti įtampingos ir sukelti operatoriui elektros smūgį.
- 6 **Visus maitinimo laidus ir kabelius laikykite atokiau nuo pjovimo vietos.** Maitinimo laidai arba kabeliai gali būti paslėpti gyvatvorėse arba krūmuose ir juos netyčia gali nupjauti geležtė.
- 7 **Gyvatvorių žirklių nenaudokite blogomis orų sąlygomis, ypač tuo atveju, jeigu kyla žaibo pavojus.** Taip sumažinsite žaibo smūgio riziką.

Saugusis eksploatavimas

⚠ PAVOJUS

- Įrenginį naudoti draudžiama, jeigu žmonės, visų pirma vaikai arba gyvūnai, stovi arčiau kaip 15 metrų, nes kyla pavojus, kad pjovimo peilis gali sviesti daiktus.
- Gresia sunkūs sužeidimai, jeigu peilis sviestų kokius nors daiktus arba jeigu pjovimo įrankis įsuktų vielą ar virvę. Prieš imdamiesi darbo atidžiai apžiūrėkite dar-

bo zoną, ar joje nėra akmenų, lazdu, metalo, vielų, kaulų arba žaislų ir juos pašalinkite.

⚠ ĮSPĖJIMAS

- Vaikams ir jaunuoliams neleidžiama dirbti su prietaisu.
- Šis remonto rinkinys nėra pritaikytas, kad juo galėtų naudotis asmenys su ribotais fiziniais, sensoriniais arba protiniais gebėjimais arba nepakankama patirtimi ir (arba) nepakankamomis žiniomis.
- Dirbdami su įtaisu pasirūpinkite, kad darbo zonoje nebūtų vaikų ir kitų asmenų.
- Turite sugebėti be jokių apribojimų apžvelgti darbo zoną, kad galėtumėte numatyti galimus pavojus. Pritaikydami naudokite tik tuo atveju, jeigu užtikrinamas tinkamas apšvietimas.
- Nenaudokite prietaiso greta stulpų, tvorų, pastatų arba šalia kitų stacionarių objektų.
- Išjunkite variklį, išimkite akumulatoriaus bloką ir įsitinkinkite, ar visos judamosios dalys yra visiškai sustojusios:
- prieš imdamiesi nustatyti pjovimo įtaiso darbinę padėtį
- prieš imdamiesi valyti prietaisą arba prieš pašalindami blokavimo įtaisą
- Nepalinkite prietaiso be priežiūros.
- Prieš imdamiesi keisti priedų dalis.
- Pjovimo ir suspaudimo pavojus. Venkite sąlyčio su pjovimo įtaisais. Plaštakos ir pirštų neikiškite tarp pjovimo įtaisų arba į tokią padėtį, kurioje jie gali būti nupjauti arba suspausti.
- Sužalojimų pavojus. Neperdarykite kaip nors prietaiso.
- Pasirūpinkite, kad visi apsauginiai įtaisai, apsauginiai strypai ir rankenos būtų pritvirtinti pagal reikalavimus ir patikimai.

⚠ ATSAUGIAI

- Mūvėkite apsauginius akinius ir dėvėkite ausų apsaugus.
- Klausos apsaugos priemonės gali apriboti jūsų gebėjimą išgirsti įspėjamosios signalus, todėl atsižvelkite į galimus greta jūsų darbo zonos gresiančius pavojus.
- Dirbdami zonoje, kurioje pavojų kelia krintantys objektai, dėvėkite šalmą.
- Aštrūs pjovimo įtaisai kelia sužeidimo pavojų. Dirbdami su pjovimo įtaisais avėkite nuo slydimo saugančią ir patvarią apsauginę avalynę.
- Gresia sužeidimo pavojus, jeigu vilkėsite laisvą aprangą, nesusiėsite plaukų arba mūvėsite papuošalus, kuriuos gali įtraukti judamosios prietaiso dalys. Pasirūpinkite, kad apranga ir papuošalai visada būtų atokiau nuo prietaiso. Ilgus plaukus susiriškite.
- Su įrenginiu draudžiama dirbti, jeigu buvo vartoti asmenų reakciją galintys paveikti medikamentai ar narkotinės medžiagos. Įrenginį naudokite tik būdami sveiki ir pailsėję.
- Nenaudokite įtaiso, jeigu jis neįprastai vibruoja ar sklaidžia keistą garšą.
- Prieš pradėdami naudoti įtaisą patikrinkite, ar jis nėra pažeistas ir įsitinkinkite, ar tvirtai prisukti peilio varžtai.
- Nenaudokite prietaiso, jei jis prieš tai buvo nukritęs, yra pastebimai pažeistas arba nesandarus. Prieš vėl imdamiesi naudoti prietaisą pasirūpinkite, kad prietaisas būtų suremontuotas pagal reikalavimus.
- Nenaudokite įtaiso stovėdami ant kopėčių ar ant nestabilaus paviršiaus.
- Prieš įjungdami prietaisą patikrinkite, ar pjovimo įrankis neličia kokio nors objekto.

- Į neuždengtą peilį galima susižeisti. Jeigu prietaiso nenaudojate, ant pjovimo įtaiso užmaukite peilio apsaugą, net trumpai pertraukai.

DĖMESIO

- Per tankų krūmą nebraukite prietaiso stipriai jį spaudami. Antraip, pjovimo įtaisas gali būti blokuojamas ir veikti lėčiau. Sumažinkite darbo greitį, jeigu pjovimo įtaisas yra užblokuojamas.
- Nepjaukite šakų ir šakelių, jeigu jos yra akivaizdžiai per storos, kad praslinktų tarp pjovimo geležčių. Storas šakas ir šakeles nupjaukite rankiniu arba šakų pjūkluo be variklio.
- Prietaisą eksploatuokite tik temperatūroje nuo 0 °C iki 40 °C.
- Prietaisą sandėliuokite tokioje vietoje, kur aplinkos temperatūra yra nuo 0 °C iki 40 °C.

Papildomi akumulatoriaus saugos nurodymai

Kad sumažintumėte gaisro, asmenis sužalojimo ir gamtinio sugadinimo dėl trumpojo jungimo riziką, niekada nemerkitė įrenginio, baterijos ar įkroviklio į skystį ir neleiskite skysčiui patekti į jų vidų. Koroziniai arba laidieji skysčiai, pvz., jūros vanduo, tam tikri pramoniniai chemikalai, baliklis arba produktai, kurių sudėtyje yra baliklio, ir pan., gali sukelti trumpąjį jungimą.

- Akumulatoriaus bloką įkraukite tokioje vietoje, kur aplinkos temperatūra yra nuo 10 °C iki 38 °C.
- Akumulatoriaus bloką sandėliuokite tokioje vietoje, kur aplinkos temperatūra yra nuo 0 °C iki 40 °C.
- Akumulatoriaus bloką naudokite tokioje vietoje, kur aplinkos temperatūra yra nuo 0 °C iki 40 °C.

Saugi techninė priežiūra ir remontas

⚠ ĮSPĖJIMAS • Išjunkite variklį, išimkite akumulatoriaus bloką ir įsitikinkite, ar visos judamosios dalys yra visiškai sustojusios:

- Prieš imdamiesi prietaisą valyti arba atlikdami jo techninę priežiūrą.
- Prieš imdamiesi keisti priedų dalis.
- Aštriu pjovimų įtaisų keliamas sužeidimo pavojus. Prieš nuimdami peilio apsaugą ar jį uždėdami, ypatingai kruopščiai nuvalykite ir sutepkite prietaisą. • Patikrinkite, ar įrenginio būseną atitinka reikalavimus, ir šiuo tikslu reguliariais tarpniais tikrinkite, ar varžtai, veržlės ir sraigčiai yra tvirtai įveržti. • Po kiekvieno naudojimo standžiu šepetėliu išvalykite nešvarumus iš pjovimo įtaisų ir sutepkite nuo rūdžių apsaugančia tinkama alyva ir tik tada vėl dirbkite su prietaisu. Gamintojas rekomenduoja kaip apsaugą nuo rūdžių ir tepimo priemonę naudoti aerosolį. Pasiteiraukite savo klientų aptarnavimo tarnybos, koks aerosolis yra tinkamiausias. Kiekvieną kartą prieš imdamiesi naudoti pjovimo įtaisą galite jį sutępti pagal nurodymus.

⚠ ATSARGIAI • Leidžiama naudoti tik gamintojo patvirtintus priedus ir atsargines dalis. Naudokite tik originalius priedus ir originalas atsargines dalis – taip užtikrinsite, kad įrenginys veiktų patikimai ir be triukščių.

DĖMESIO • Gaminį po kiekvieno naudojimo išvalykite minkšta, sausa šluoste.

Pastaba • Einamojo remonto ir techninės priežiūros darbus turi atlikti tik atitinkamos kvalifikacijos ir specialiai išmokyti darbuotojai. Mes rekomenduojame, kad gaminį perduotumėte remontuoti į įgaliotą techninio aptarnavimo centrą. • Jums leidžiama atlikti tik šioje eksploatavimo instrukcijoje nurodytus nustatymus ir re-

monto darbus. Jeigu būtina atlikti kitus remonto darbus, susisiekiate su jūsų įgaliotąja klientų aptarnavimo tarnyba.

Saugus gabenimas ir sandėliavimas

⚠ ĮSPĖJIMAS • Prietaisą išjunkite, palaukite, kol jis atvės, išimkite akumulatoriaus bloką ir tik tada jį gabenkite arba sandėliuokite.

⚠ ATSARGIAI • Kad išvengtumėte nelaimingų atsitikimų ir nebūtumėte sužeidžiami, įtaisą gabenkite ir sandėliuokite tik su užmautu peilio apsaugu ir išėmę akumulatorių. • Sužeidimo pavojus ir prietaiso pažeidimas. Pasirūpinkite, kad gabenamas prietaisas nejudėtų arba nenukristų.

DĖMESIO • Prieš gabendami prietaisą ar jį sandėliuodami nuo jo pašalinkite visus pašalinius objektus.

- Prietaisą sandėliuokite sausoje ir tinkamai vėdinamoje vietoje, kuri neprieinama vaikams. Prietaisą sandėliuokite atokiai nuo korozijų sukeliančių medžiagų, pvz., sodo cheminių medžiagų. • Prietaiso nesandėliuokite lauke.

Liekamoji rizika

⚠ ĮSPĖJIMAS

- Nors prietaisas būtų eksploatuojamas laikantis visų nustatytų reikalavimų, vis tiek kyla tam tikra liekamoji rizika. Naudojant prietaisą gali grėsti šie pavojai:
- Galima būti sunkiai sužeistam, jeigu būtų prisiliečiama prie pjovimo įtaisų. Pjovimo įtaisą laikykite atokiai nuo kūno ir žemiau klubų. Jeigu prietaiso nenaudojate, ant pjovimo įtaiso užmaukite peilio apsaugą, net trumpai pertraukai.
- Vibracija gali sukelti sužeidimus. Kiekvienam darbu naudokite tinkamą įrankį, naudokite numatytas rankenas ir ribokite darbo trukmę bei poveikį.
- Triukšmas gali pažeisti klausą. Naudokite ausų apsaugus ir apribokite apkvą.
- Sviedžiamų daiktų sukeliama sužeidimai.

Rizikos mažinimas

⚠ ATSARGIAI

- Su prietaisu dirbant ilgą laiką vibracijos poveikis rankoms gali sukelti kraujo apytakos sutrikimų. Tačiau negalima nustatyti bendrai galiojančios naudojimo trukmės, kadangi tai priklauso nuo daugybės veiksnių:
- Kiekvienam žmogui būdingo polinkio į kraujo apytakos sutrikimus (dažnai šalantys ar niežintys pirštai)
- Žemos aplinkos temperatūros. Rankoms apsaugoti mėvėkite šiltas pirštines.
- Stipriai suspausto prietaiso laikymo.
- Nepertraukiamo naudojimo, kuris daro didesnę žalą negu naudojimas su pertraukomis. Jeigu įtaisas reguliariai ir ilgą laiką naudojamas ir šie simptomai (pvz., pirštų niežėjimas arba šalimas) pasireiškia nuolat, turėtumėte kreiptis į gydytoją.

Tinkamas naudojimas

⚠ PAVOJUS

Naudojimas ne pagal paskirtį
Pjauninių sužeidimų keliamas pavojus gyvybei įrenginį naudokite tik pagal paskirtį.

- Gyvatvorių žirkklės skirtos tik privačiam naudojimui.
- Gyvatvorių žirkklės skirtos darbams lauke.
- Kad būtų saugiai dirbama, gyvatvorių žirkklės visada turi būti laikomos abiem rankom.

- Gyvatvorių žirkklės pritaikytos tik augalams pjauti, pvz., gyvatvorėms ir krūmams.
- Gyvatvorių žirkklės nepritaikytos naudoti drėgno oro sąlygomis ar lietuvi lyjant.
- Gyvatvorių žirkklėmis turi būti dirbama tik tinkamai apšviestose vietose.
- Draudžiama modifikuoti ir atlikti pakeitimus, kurių gamintojas nepatvirtino.

Naudoti ne pagal paskirtį, pvz., pjauti žolę, medžius arba šakas, draudžiama. Už pavojus, kilusius dėl naudojimo ne pagal paskirtį, atsako naudotojas.

Aplinkos apsauga



Pakuotės medžiagos gali būti perdirbamos. Pakuotės atliekas prašome šalinti laikantis aplinkos apsaugos teisės aktų reikalavimų.



Elektros ir elektroniniuose prietaisuose būna vertingų perdirbamųjų medžiagų ir dažnai, pvz., galvaninių elementų, akumuliatorių sudedamųjų dalių, arba alyvos, kurias netinkamai naudojant arba jas šalinant ne pagal reikalavimus gali kilti pavojus žmonių sveikatai ir aplinkai. Tačiau norint tinkamai eksploatuoti prietaisą šios sudedamosios dalys yra būtinos. Šiuo simboliu pažymėtus prietaisus draudžiama šalinti su buitinėmis atliekomis.

Nuorodos dėl sudedamųjų medžiagų (REACH)

Naujausią informaciją apie sudedamąsias medžiagas rasite: www.kaercher.de/REACH

Priedai ir atsarginės dalys

Naudokite tik originalius priedus ir originalas atsargines dalis – taip užtikrinsite, kad įrenginys veiktų patikimai ir be triukščių.

Informaciją apie priedus ir atsargines dalis rasite svetainėje www.kaercher.com.

Komplektacija

Įrenginio tiekiamo komplekto sudėtis parodyta ant pakuotės. Išpakavę patikrinkite, ar yra visos įrenginio detalės. Jei trūksta priedų arba yra transportavimo pažeidimų, praneškite apie tai pardavėjui.

Saugos įtaisai

⚠ **ATSARGIAI!**

Sužalojami dėl trūkstančių arba pakeistų saugos įtaisų!

Apsauginiai įtaisai garantuoja jūsų saugą.

Neleidžiama saugos įtaisams taikyti apylankų, įtaisus pašalinti arba juos deaktivinti.

Atblokavimo mygtukas

Sumontuotas prietaiso jungiklio blokavimo panaikinimo mygtukas užtikrina, kad bus dirbama dviem rankomis. Elektros grandinė uždaroja tik paspaudus atleidimo mygtuką, todėl gyvatvorių žirkklės negali nekontroliuojamai įsijungti.

Peilio apsaugas

Peilio apsaugas yra svarbi sudedamoji gyvatvorių žirklių apsaugos sistemos dalis. Jeigu peilio apsaugas pažeistas, prietaisą naudoti draudžiama ir apsaugas turi būti nedelsiant pakeistas.

Simboliai ant prietaiso

	Bendri įspėjamieji ženklai
	Prieš pradėdami dirbti perskaitykite naudojimo instrukciją ir visas saugos nuorodas.
	Dirbdami su prietaisu dėvėkite tinkamus akių ir klausos apsaugus.
	Sužalojimų pavojus. Nelieskite aštraus pjovimo įtaiso.
	Dirbdami su prietaisu avėkite slidimui atsparią ir patvarią avalynę.
	Sviedžiamų daiktų keliamas pavojus. Visi pašaliniai asmenys, visų pirma vaikai ir naminiai gyvūnai, turi būti ne mažesniu kaip 15 m atstumu nuo darbo zonos.
	Nenaudokite prietaiso lietuvi lyjant arba drėgno oro sąlygomis.
	Prietaisą visada laikykite abiem rankom.
	Etiketėje nurodytas garso slėgio dydis yra 92.

Prietaiso aprašymas

Šioje naudojimo instrukcijoje aprašoma maksimali galima komplektacija. Atsižvelgiant į modelį, kiekvienoje komplektacijoje yra skirtumų (žr. pakuotę).

Pav. žr. schemų psl.

Paveikslas A

- 1 Peilis
- 2 Rankų apsauga
- 3 Rankena, priekinė
- 4 Prietaiso jungiklio blokavimo panaikinimo mygtukas
- 5 Prietaiso jungiklis
- 6 Akumuliatoriaus bloko laikiklis
- 7 Identifikacinė plokštelė
- 8 Rankena, galinė
- 9 Akumuliatoriaus bloko blokavimo panaikinimo mygtukas
- 10 Peilio apsaugas
- 11 *Spartusis įkroviklis „Battery Power 18V“

12 *Akumulatoriaus blokas „Battery Power“ 18V

* pasirenkamoji įranga

Akumulatoriaus blokas

Įrenginį galima eksploatuoti naudojant „Kärcher“ 18 V „Battery Power“ akumulatoriaus bloką.

Eksploatavimo pradžia

⚠ **JSPĖJIMAS**

Nekontroliuojamas veikimas

Įpjovimo sužeidimų keliamas pavojus gyvybei!

Taikydami visas paruošiamąsias priemones išimkite akumulatoriaus bloką iš prietaiso.

Akumulatoriaus bloko įdėjimas

DĖMESIO

Nešvarūs kontaktai

Žala įrenginiui ir akumulatoriui

Prieš naudodami patikrinkite akumulatoriaus svorius ir kontaktai neužteršti purvu ir, jeigu būtina, išvalykite.

Pastaba

Naudokite tik visiškai įkrautą akumulatorių.

Paveikslas B

1. Akumulatoriaus bloką stumkite į laikiklį, kak išgirstumėte, kaip jis užsifiksuoja.

Valdymas

Gyvatvorių žirkles naudojantiems pirmą kartą patariama dirbti kartu su patyrusiu asmeniu, kuris paaiškina įtaiso naudojimo ir darbo techniką.

Pagrindinis valdymas

1. Patikrinkite, ar gyvatvorėje nėra pašalinių objektų, pvz., popieriaus, plėvelės ar vielos, ir, jeigu būtina, juos pašalinkite.
 2. Nuimkite peilio apsaugą.
- Paveikslas C**
3. Gyvatvorių žirkles laikykite abiem rankomis.

Prietaiso įjungimas

1. Nuspauskite ir palaikykite prietaiso blokavimo panaikinimo mygtuką.
- Paveikslas D**
2. Paspauskite ir palaikykite nuspaustą prietaiso jungiklį.
- Prietaisas įsijungia.
3. Atleiskite prietaiso jungiklį.
- Prietaisas sustoja.

Darbo metodai

Pastaba

Naudodami virvelę nupjaukite tolygiai.

1. Prietaisą įjunkite ir nukreipkite prie pjovimo zonos.
 2. Lopus ir plonas šakas pjaukite švytuojančiu judesiu.
- Paveikslas E**
3. Pjaudami storesnes šakas peilį stumkite pirmyn ir traukite atgal, tačiau jo nesmeikite į augalus.
 4. Krūmus ir gyvatvorę pjaukite iš apačios į viršų.
 5. Pjaudami šakų galus įtaisą judinkite plačiais mostais ir peilį šiek šiek pakreipkite.
 6. Pjaudami žemus augalus, pvz., dirvožemio paviršiaus augalus, peilį laikykite horizontaliai.

Akumulatoriaus bloko pašalinimas

Pastaba

Jeigu esate numatę ilgas darbo pertraukas, akumulatoriaus bloką pašalinkite iš prietaiso ir pasirūpinkite, kad juo nebūtų įmanoma naudotis be leidimo.

1. Nuspauskite akumulatoriaus bloko blokavimo panaikinimo mygtuką, kad akumulatoriaus blokas nebūtų blokuojamas.

Paveikslas F

2. Akumulatoriaus bloką išimkite iš prietaiso.

Gabenimas

⚠ **ATSARGIAI**

Nesilaikant svorio nuorodos

Sužalojimų ir materialinės žalos pavojus
Transportuodami atsižvelkite į įrenginio svorį.

⚠ **ATSARGIAI**

Nekontroliuojamas veikimas

Pjautiniai sužeidimai

Prieš gabendami prietaisą išimkite iš jo akumulatoriaus bloką.

Gyvatvorių žirkles gabenkite su uždėtu apsauginiu peilio gaubtu.

Sandėliavimas

⚠ **ATSARGIAI**

Nesilaikant svorio nuorodos

Sužalojimų ir materialinės žalos pavojus
Laikydami atsižvelkite į prietaiso svorį.

⚠ **ATSARGIAI**

Nekontroliuojamas veikimas

Pjautiniai sužeidimai

Prieš sandėliuodami prietaisą išimkite iš jo akumulatorių.

Gyvatvorių žirkles sandėliuokite tik su uždėtu apsauginiu peilio gaubtu.

Pastaba

Prietaisą leidžiama laikyti tik vidinėse patalpose.

Prietaisą galima pakabinti ant varžto ar vinies naudojant pakabos ašelę.

Paveikslas G

Kasdieninė ir techninė priežiūra

⚠ **ATSARGIAI**

Nekontroliuojamas veikimas

Pjautiniai sužeidimai

Prieš imdamiesi bet kokių prietaiso tvarkymo darbų visada pirmiau išimkite akumulatoriaus bloką.

⚠ **ATSARGIAI**

Aštraus peilio keliamas sužeidimo pavojus

Imdamiesi bet kokių prietaiso tvarkymo darbų visada dėvėkite apsauginius akinius ir mėvėkite apsaugines pirštines.

Prietaiso valymas

DĖMESIO

Netinkamas valymas

Prietaiso sugadinimas

Prietaisą valykite drėgna šluoste.

Nenaudokite jokių valymo priemonių, kurių sudėtyje yra tirpiklių.

Prietaiso jokiū būdu napanardinkite į vandenį.

Nevalykite prietaiso žarnos arba aukšto slėgio vandens srove.

Paveikslas H

1. Palaukite, kol prietaisas atauš.
2. Nuo gyvatvorių žirklių peilio ir korpuso šepėčiu nuvalykite augalų likučius ir nešvarumus.
3. Šepėčiu išvalykite prietaiso vėdinimo angas.

Patikrinkite peilio sriegines jungtis

⚠ ATSARGIAI

Atsilaisvinusios srieginės jungtys

Nekontroliuojamai judant peiliui gresia pjaunamieji sužeidimai

Reguliariai tikrinkite, ar peilio varžtai prisukti pagal reikalavimus.

Paveikslas I

1. Patikrinkite, ar varžtai / veržlės tvirtai prisukti.

2. Atsilaisvinusius sraigtus / veržles prisukite.

Sutepkite peilio geležtes.

Norėdami užtikrinti peilių kokybę ir optimalius pjovimo rezultatus, po kiekvieno naudojimo peilius šiek tiek patepkite purškiamą alyva arba skystąja mašininė alyva.

Pastaba

Pašalinkite dervą nuo peilių, pvz., naudodami „Kärcher“ universalų dėmių valiklį RM 769.

Paveikslas J

1. Prietaiso valymas (žr. Prietaiso valymas)

2. Pastatykite prietaisą ant horizontalaus, lygaus ir alyvai atsparaus paviršiaus.
3. Žirklių peilių viršų patepkite plonu alyvos sluoksniu.
4. Užmaukite peilio apsaugą.
5. Išvalykite pagrindą ir šalinkite alyvos likučius aplinkai nekenksmingu būdu ir laikydami vietos taisyklių.

Peilio geležčių galandinimas

Pastaba

Stenkitės, kad būtų pašalinama kuo mažiau medžiagos ir naudodami dilde laikykite ją pakreiptą tokiu pačiu kampu kaip geležtės briaunos kampas.

⚠ ATSARGIAI

Aštrus peilis

Pjauniniai sužeidimai

Galėdami peilio geležtę mūvėkite tinkamomis apsauginėmis pirštinėmis.

1. Peilį suspauskite spaustuvasi.
2. Dilde paglaškite prieinamas geležtės briaunas.
3. Peilį ranka atsargiai pastumkite, kad būtų prieinamos nepagaląstos geležtės briaunos.
4. Dilde paglaškite visas prieinamas geležtės briaunas.

Pagalba trikčių atveju

Gedimų priežastys dažnai yra paprastos, kurias nesunkiai pašalinsite pasinaudoję šia apžvalga. Kilus abejonių arba atsiradus čia nenurodytų gedimų, kreipkitės į įgaliotą klientų aptarnavimo tarnybą.

Senstančios baterijos talpa net ir gerai ją prižiūrint, mažėja, todėl net ir pilnai įkrauta ji neveikia visą numatytą veikimo laiką. Tai nėra trūkumas.

Trikitis	Priežastis	Šalinimas
Prietaisas neįsijungia	Akumulatoriaus blokas įstatytas ne pagal reikalavimus.	● Akumulatoriaus bloką stumkite į laikiklį taip, kad jis užsifiksuotų.
	Akumulatoriaus blokas yra išsikrovęs.	● Įkraukite akumulatoriaus bloką.
	Akumulatoriaus blokas defektinis.	● Pakeiskite akumulatoriaus bloką.
Veikiantis prietaisas sustoja.	Peilį užblokavo pjaunama medžiaga.	● Pjaunamą medžiagą pašalinkite iš peilio.
	Akumulatoriaus blokas perkaito	● Nutraukite darbą ir palaukite, kol akumulatoriaus bloko temperatūra atitiks privalomąją.
	Perkaito variklis	● Nutraukite darbą ir palaukite, kol variklis atauš.

Garantija

Kiekvienoje šalyje galioja mūsų įgaliotų pardavėjų nustatytos garantijos sąlygos. Galimus prietaiso gedimus garantijos galiojimo laikotarpiu pašalinsime nemokamai, jei tokių gedimų priežastis buvo netinkamos medžiagos ar gamybos klaidos. Dėl garantinių gedimų šalinimo kreipkitės į savo pardavėją arba artimiausią klientų aptarnavimo tarnybą pateikdami pirkimą patvirtinančią kasos kvitą.

(Adresą rasite kitoje pusėje)

Daugiau informacijos apie garantiją (jei tokia yra) rasite vietinėse „Kärcher“ svetainėse techninio aptarnavimo srityje, skiltyje „Atsisiuntimai“.

Techniniai duomenys

		HGE 2-18
Įrenginio galios duomenys		
Darbinė įtampa	V	18
Tuščiosios eigos sukčių dažnis (įprasta nustatymo vertė)	/min	1225
Pjovimo skersmuo (didž.)	mm	18
Nustatytos vertės pagal standartus EN 62841-1 EN 62841-4-2		
Garso lygis L_{pA}	dB(A)	81,1
Neapibrėžtis K_{pA}	dB(A)	3,0
Garso galios lygis $L_{WA} +$ Neapibrėžtis K_{WA}	dB(A)	92
Vibracijos, kuria priekinė rankena veikia viršutinės galūnes, vertė	m/s^2	1
Vibracijos, kuria galinė rankena veikia viršutinės galūnes, vertė	m/s^2	2,5

		HGE 2-18
Neapibrėžtis K	m/s ²	1,5
Matmenys ir svoriai		
Ilgis x plotis x aukštis	mm	880 x 195 x 185
Pjaunamojo peilio ilgis	mm	450
Svoris (be akumulatoriaus bloko)	kg	2,3

Gamintojas pasilieka teisę atlikti techninius pakeitimus.

Vibracijos ir triukšmo vertė

Nurodytos bendrosios vibracijos vertės ir skleidžiamo triukšmo vertės buvo išmatuotos taikant standartinį bandymo metodą ir gali būti naudojamos norint palyginti vieną įrankį su kitu.

Deklaruotos bendrosios vibracijos vertės ir deklaruotos skleidžiamo triukšmo vertės taip pat gali būti naudojamos preliminariam poveikio vertinimui.

⚠️ ĮSPĖJIMAS

Skleidžiamos vibracijos ir triukšmo vertės faktiškai naudojant elektrinį įrankį gali skirtis nuo nurodytų verčių, atsižvelgiant į tai, kaip įrankis naudojamas ir ypač nuo to, kokio tipo medžiaga apdorojama.

Taikykite apsaugos priemones, skirtas apsaugoti operatorių, remdamiesi poveikio faktinėmis naudojimo sąlygomis įvertinimu (atsižvelgiant į visas darbo ciklo dalis, pvz., laiką, kai įrankis yra išjungtas ir kai jis neveikia, be suveikimo laiko).

Maža vibracija rankas veikiantis prietaisas 2,5 m/s² (žr. Eksploatavimo instrukcijų skyrių Techniniai duomenys)

⚠️ **ATSARGIAI** • Jeigu prietaisas ilgą laiką būtų naudojamas be pertraukos, gali nutirpti rankos. • Rankoms apsaugoti mėvėkite šiltas pirštines. • Reguliariai darykite darbo pertraukas.

ES atitikties deklaracija

Šiuo dokumentu mes pareiškiame, kad toliau nurodytas produktas atitinka galiojančias išvardytų direktyvų ir reglamentų nuostatas. Jeigu produktui atliekamas su mumis nesuderintas keitimas, ši deklaracija netenka savo galios. Už šios atitikties deklaracijos išdavimą atsako tik gamintojas.

Gaminys: gyvatvorių žirklys
Tipas: HGE 2-18, HGE 3-18

Direktyvos ir reglamentai
2000/14/EB (+2005/88/EB)
2014/30/ES
2006/42/EB (+2009/127/EB)
2011/65/ES

Taikomi darnieji standartai

EN IEC 63000: 2018
EN 55014-1: 2017 + A1: 2020
EN 55014-2: 1997 + A1: 2001 + A2: 2008
EN 62841-1: 2015 + A1: 2022
EN 62841-4-2: 2019+A1: 2022+A11: 2022

Taikoma atitikties įvertinimo procedūra

2000/14/EB ir pakeista 2005/88/EB: V priedas

Svertinis garso galios lygis dB(A)

HGE 2-18:
Išmatuotas: 89

Garantuojamas: 92

HGE 3-18:

Išmatuotas: 90,0

Garantuojamas: 93

Pavadinimas ir adresas

Dokumentacijos tvarkytojas:

S. Reiser

Alfred Kärcher SE & Co. KG

Alfred-Kärcher-Str. 28 - 40

71364 Vinendenas, Vokietija

Tel.: +49 7195 14-0

Faks.: +49 7195 14-2212

H. Jenner

Chairman of the Board of Management

S. Reiser

Manager Regulatory Affairs & Certification

Vinendenas, 2025 m. rugsėjo 1 d.

Pasirašantys asmenys veikia pagal bendrovės vadovų įgaliojimus.

Alfred Kärcher SE & Co. KG

Alfred-Kärcher-Str. 28 - 40

71364 Vinendenas, Vokietija

Tel.: +49 7195 14-0

Faks.: +49 7195 14-2212

Spis treści

Wskazówki ogólne	116
Stopnie zagrożenia	117
Zasady bezpieczeństwa	117
Zastosowanie zgodnie z przeznaczeniem	120
Ochrona środowiska	120
Akcesoria i części zamienne	121
Zakres dostawy	121
Wyposażenie zabezpieczające	121
Symbole na urządzeniu	121
Opis urządzenia	121
Uruchomienie	121
Obsługa	121
Transport	122
Przechowywanie	122
Czyszczenie i konserwacja	122
Usuwanie usterek	123
Gwarancja	123
Dane techniczne	123
Wartość drgań i hałasu	123
Deklaracja zgodności UE	124

Wskazówki ogólne



Przed pierwszym uruchomieniem urządzenia należy przeczytać niniejsze wskazówki bezpieczeństwa, oryginalną instrukcję obsługi oraz załączone do zestawu akumulatorów wskazówki bezpieczeństwa oraz oryginalną instrukcję obsługi zestawu akumulatorów / standardowej ładowarki. Postępować zgodnie z podanymi instrukcjami. Instrukcje obsługi przechować do późniejszego wykorzystania lub dla kolejnego właściciela.

Należy przestrzegać wskazówek zawartych w tej instrukcji obsługi oraz obowiązujących ogólnych przepisów prawnych dotyczących bezpieczeństwa i zapobiegania wypadkom.

Stopnie zagrożenia

⚠ NIEBEZPIECZEŃSTWO

- Wskazówka dot. bezpośredniego zagrożenia, prowadzącego do ciężkich obrażeń ciała lub do śmierci.

⚠ OSTRZEŻENIE

- Wskazówka dot. możliwie niebezpiecznej sytuacji, mogącej prowadzić do ciężkich obrażeń ciała lub śmierci.

⚠ OSTROŻNIE

- Wskazówka dot. możliwie niebezpiecznej sytuacji, która może prowadzić do lekkich zranień.

UWAGA

- Wskazówka dot. możliwie niebezpiecznej sytuacji, która może prowadzić do szkód materialnych.

Zasady bezpieczeństwa

Ze względu na ryzyko obrażeń podczas pracy z użyciem nożyc do żywoplotu należy przestrzegać szczególnych środków bezpieczeństwa i zasad postępowania.

Oprócz niniejszych zasad bezpieczeństwa należy przestrzegać także krajowych przepisów bezpieczeństwa i wymogów dotyczących kwalifikacji, wydanych np. przez władze, organizacje zawodowe lub kasy socjalne. Stosowanie urządzenia może być ograniczone czasowo przez miejscowe ustalenia (ze względu na porę dnia lub porę roku). Postępować zgodnie z lokalnymi przepisami.

Ogólne ostrzeżenia dotyczące bezpieczeństwa maszyn

⚠ OSTRZEŻENIE

- **Należy przeczytać wszystkie ostrzeżenia dotyczące bezpieczeństwa, instrukcje, ilustracje i specyfikacje dostarczone z tą maszyną.** Niezastosowanie się do wszystkich poniższych instrukcji może spowodować porażenie prądem, pożar i/lub poważne obrażenia. **Zachować wszystkie ostrzeżenia i instrukcje do wykorzystania w przyszłości.**

Termin „maszyna” w ostrzeżeniach odnosi się do maszyny zasilanej z sieci (przewodowo) lub zasilanej bateryjnie (beprzewodowo).

- 1 Bezpieczeństwo w miejscu pracy
 - a **Utrzymywać miejsce pracy w czystości i dobrze oświetlone.** Zaśmieczone lub ciemne obszary sprzyjają wypadkom.
 - b **Nie używać maszyny w atmosferze wybuchowej np. w obecności łatwopalnych cieczy, gazów lub pyłów.** Maszyny wytwarzają iskry, które mogą spowodować zapłon pyłu lub oparów.
 - c **Korzystać z maszyny z dala od dzieci i osób postronnych.** Rozproszenie uwagi może spowodować utratę kontroli.
- 2 Bezpieczeństwo elektryczne
 - a **Wtyczki maszyny muszą pasować do gniazdka.** Nie należy nigdy modyfikować wtyczki w żaden sposób. Nie używać żadnych przejściówek z uzziemioną maszyną. *Niezemodyfikowane wtyczki i pasujące gniazdka zmniejszą ryzyko porażenia prądem.*
 - b **Unikać kontaktu ciała z uzziemionymi powierzchniami, takimi jak rury, grzejniki, kuchenki i lodówki.** *Uziemienie ciała zwiększa ryzyko porażenia prądem.*

- c **Nie narażać maszyn na działanie deszczu lub wilgoci.** *Jeżeli do maszyny dostanie się woda, zwiększa to ryzyko porażenia prądem.*
 - d **Nie używać przewodu niezgodnie z przeznaczeniem.** *Nigdy nie używać przewodu do przenoszenia, ciągnięcia lub odłączania maszyny. Przewód należy trzymać z dala od źródeł ciepła, oleju, ostrych krawędzi lub ruchomych części.* *Uszkodzone lub splątane przewody zwiększają ryzyko porażenia prądem elektrycznym.*
 - e **Podczas pracy z maszyną na zewnątrz należy używać przedłużacza nadającego się do użytku na zewnątrz.** *Zastosowanie przewodu odpowiedniego do użytku na zewnątrz zmniejsza ryzyko porażenia prądem.*
 - f **Jeśli nie da się uniknąć pracy z maszyną w wilgotnym miejscu, należy zastosować zasilanie zabezpieczone wyłącznikiem różnicowoprądowym (RCD).** *Zastosowanie wyłącznika różnicowoprądowego zmniejsza ryzyko porażenia prądem.*
- 3 **Bezpieczeństwo osób**
 - a **Podczas obsługi maszyny należy zachować czujność, postępować uważnie i kierować się zdrowym rozsądkiem.** Osoby zmęczone lub będące pod wpływem narkotyków, alkoholu bądź leków nie mogą korzystać z maszyny. *Jeden moment nieuwagi podczas obsługi maszyny może doprowadzić do poważnych obrażeń.*
 - b **Stosować osobiste wyposażenie ochronne.** *Zawsze nosić okulary ochronne. Sprzęt ochronny, taki jak maska przeciwpyłowa, antypoślizgowe obuwanie ochronne, kask ochronny lub ochronniki słuchu stosowane w odpowiednich warunkach zmniejszą obrażenia ciała.*
 - c **Zapobiegać niezamierzonemu uruchomieniu.** *Przed podłączeniem do źródła zasilania i/lub akumulatora, podniesieniem lub przeniesieniem maszyny należy upewnić się, że wyłącznik jest wyłączony. Przenoszenie maszyny z palcem na wyłączniku lub zasilanie maszyny, które mają włączony wyłącznik, sprzyja wypadkom.*
 - d **Przed włączeniem maszyny należy usunąć klucze używane do regulacji.** *Klucz pozostawiony na obracającej się części maszyny może spowodować obrażenia ciała.*
 - e **Nie wykonywać przesadnych ruchów.** *Przez cały czas zachowywać właściwą postawę i równowagę. Pozwala to na lepszą kontrolę maszyny w nieoczekiwanych sytuacjach.*
 - f **Ubierać się odpowiednio.** *Nie nosić luźnej odzieży ani biżuterii. Trzymać włosy i ubrania z dala od ruchomych części. Luźne ubrania, biżuteria lub długie włosy mogą zostać pochwycone przez ruchome części.*
 - g **Jeśli przewidziano możliwość podłączenia urządzeń do odsysania i zbierania pyłu, należy upewnić się, że są one podłączone i prawidłowo używane.** *Korzystanie z urządzeń odpylających może zmniejszyć zagrożenia związane z pyłem.*
 - h **Należy pamiętać, aby z powodu wprawy nabytej wskutek częstego używania maszyny nie popaść w rutynę i nie ignorować zasad bezpieczeństwa dotyczących maszyn.** *Nieostrożne działanie może w ciągu ułamka sekundy spowodować poważne obrażenia.*

4 Użytkowanie i konserwacja maszyny

- a Nie używać siły podczas korzystania z maszyny. Używać odpowiedniej maszyny do danego zastosowania. *Właściwa maszyna wykona pracę lepiej i bezpieczniej w tempie, dla którego została zaprojektowana.*
- b Nie używać maszyny, jeśli wyłącznik nie powoduje jej włączenia i wyłączenia. *Każda maszyna, której nie można kontrolować za pomocą wyłącznika, jest niebezpieczna i wymaga naprawy.*
- c Odlączyć wtyczkę od źródła zasilania i/lub wyjąć akumulator (jeśli to możliwe) z maszyny przed przystąpieniem do jakichkolwiek regulacji, wymiany akcesoriów lub przechowywania maszyn. *Takie zapobiegawcze środki bezpieczeństwa zmniejszają ryzyko przypadkowego uruchomienia maszyny.*
- d Nieużywane maszyny należy przechowywać w miejscu niedostępnym dla dzieci i nie pozwalać na obsługę maszyn osobom nieobeznanim z maszyną lub niniejszą instrukcją. *Maszyny są niebezpieczne w rękach nieprzeszkolonych użytkowników.*
- e Konserwacja maszyn i akcesoriów. Sprawdzić, czy nie występuje bicie lub zacinanie się ruchomych części, pęknięcie części lub jakikolwiek inny stan, który może wpływać na działanie maszyny. *W przypadku uszkodzenia należy przed użyciem oddać maszynę do naprawy. Przyczyną wielu wypadków jest niewłaściwa konserwacja maszyn.*
- f Dbać o odpowiednie naostrzenie i czystość maszyn. *Prawidłowo konserwowane narzędzia tnące z ostrymi krawędziami tnącymi rzadziej się zacinają i są łatwiejsze do kontrolowania.*
- g Używać maszyny, akcesoriów i końcówek itp. zgodnie z niniejszą instrukcją, uwzględniając warunki pracy i czynności, które mają zostać wykonane. *Używanie maszyny do wykonywania czynności innych niż zgodne z przeznaczeniem może spowodować niebezpieczną sytuację.*
- h Należy dbać o to, aby uchwyty i powierzchnie chwytające były suche, czyste oraz wolne od oleju i smaru. *Sliskie uchwyty i powierzchnie chwytne nie pozwalają na bezpieczną obsługę i kontrolę maszyny w nieoczekiwanych sytuacjach.*

5 Użytkowanie i konserwacja akumulatora maszyny

- a Do ładowania należy używać wyłącznie ładowarki wskazanej przez producenta. *Użycie ładowarki, która jest odpowiednia dla jednego typu akumulatora z innym akumulatorem może spowodować ryzyko pożaru.*
- b Używać maszyn tylko ze specjalnie oznaczonymi akumulatorami. *Używanie innych akumulatorów może stwarzać ryzyko obrażeń i pożaru.*
- c Gdy akumulator nie jest używany, należy zrywać go z dala od innych metalowych przedmiotów, takich jak spinacze do papieru, monety, klucze, gwoździe, śruby lub inne małe metalowe przedmioty, które mogą łączyć ze sobą zaciski. *Zwarcie styków akumulatora może spowodować oparzenia lub pożar.*
- d W niewłaściwych warunkach z akumulatora może wydostawać się ciecz; unikać kontaktu z cieczą. *W przypadku przypadkowego kon-*

taktu przemocy miejsce kontaktu wodą. *W przypadku dostania się cieczy do oczu należy dodatkowo zasięgnąć porady lekarza. Ciecz wydostająca się z akumulatora może spowodować podrażnienie lub poparzenia.*

- e Nie używać akumulatora ani maszyny, jeśli zostały one uszkodzone lub zmodyfikowane. *Uszkodzone lub zmodyfikowane akumulatory mogą zachowywać się w nieprzewidywalny sposób, powodując pożar, wybuch lub ryzyko obrażeń.*
 - f Nie narażać akumulatora ani maszyny na działanie ognia lub nadmiernej temperatury. *Narażenie na działanie ognia lub temperatury powyżej 130°C może spowodować wybuch.*
 - g Postępować zgodnie ze wszystkimi instrukcjami ładowania i nie ładować akumulatora ani maszyny poza zakresem temperatur określonym w instrukcji. *Ładowanie w nieprawidłowy sposób lub w temperaturach wykraczających poza określony zakres może spowodować uszkodzenie akumulatora i zwiększyć ryzyko pożaru.*
- #### 6 Serwis
- a Serwisowanie maszyny należy zlecać wykwalifikowanemu serwisantowi, który używa wyłącznie identycznych części zamiennych. *Zapewni to utrzymanie bezpieczeństwa maszyny.*
 - b Nigdy nie serwisować uszkodzonych akumulatorów. *Akumulatory powinny być serwisowane wyłącznie przez producenta lub autoryzowane serwisy.*

Ostrzeżenia dotyczące bezpieczeństwa nożyc do żywoptłotu

- 1 Wszystkie części ciała należy trzymać z dala od noży. *Nie usuwać ani nie przytrzymywać ciężego materiału, gdy ostrza są w ruchu. Po wyłączeniu wyłącznika ostrza nadal się poruszają. Jeden moment nieuwagi podczas obsługi nożyc do żywoptłotu może doprowadzić do poważnych obrażeń.*
- 2 Nożyce do żywoptłotu należy nosić za uchwyt po uprzednim wyłączeniu noży i uważając, by nie naciskać żadnego przełącznika zasilania. *Właściwe przenoszenie nożyc do żywoptłotu zmniejszy ryzyko niezamierzonego włączenia i obrażeń spowodowanych przez noże.*
- 3 Nożyce do żywoptłotu transportować lub przechowywać zawsze z założoną osłoną na noże. *Właściwe obchodzenie się z urządzeniem ogranicza niebezpieczeństwo obrażeń spowodowanych przez noże.*
- 4 Podczas usuwania zablokowanego materiału lub serwisowania upewnić się, że wszystkie przełączniki zasilania są wyłączone, a zestaw akumulatorów jest wyjęty lub odłączony. *Nieoczekiwane uruchomienie nożyc do żywoptłotów podczas usuwania zablokowanego materiału lub serwisowania może doprowadzić do poważnych obrażeń.*
- 5 Nożyce do żywoptłotu należy trzymać tylko za izolowane uchwyty, ponieważ może dojść do kontaktu noży z ukrytymi przewodami elektrycznymi. *Kontakt ostrzy z przewodem znajdującym się pod napięciem może spowodować, że odsłonięte metalowe części urządzenia również znajdą się pod*

napięciem, co doprowadzi do porażenia prądem elektrycznym.

- 6 Trzymać wszystkie przewody zasilające i kable z dala od obszaru cięcia. Przewody zasilające lub kable mogą być ukryte w żywoplotach lub krzewach i zostać przypadkowo przecięte przez noże.
- 7 Nie używać nożyc do żywoplotu w złych warunkach pogodowych, zwłaszcza gdy istnieje ryzyko uderzenia pioruna. Zmniejsza to ryzyko uderzenia pioruna w operatora.

Bezpieczna obsługa

⚠ NIEBEZPIECZEŃSTWO

- Nigdy nie należy używać urządzenia, jeśli osoby, zwłaszcza dzieci i zwierzęta, znajdują się w promieniu 15 m ponieważ istnieje niebezpieczeństwo wyrzucenia przedmiotów przez ostre tnące.
- Poważne obrażenia ciała, jeśli przedmioty wpadną pod ostre tnące lub jeśli drut lub sznurtek zostanie wciągnięty do narzędzia tnącego. Przed użyciem należy dokładnie sprawdzić miejsce pracy pod kątem obecności i usunąć wszelkie przedmioty, takie jak kamienie, kije, metal, drut, kości lub zabawki.

⚠ OSTRZEŻENIE

- Dzieci i młodzież nie mogą obsługiwać urządzeń.
- Niniejsze urządzenie nie jest przewidziane do użytkowania przez osoby o ograniczonych możliwościach fizycznych, sensorycznych lub mentalnych albo takie, którym brakuje doświadczenia lub wiedzy na temat jego używania.
- W trakcie użytkowania urządzenia dzieci i osoby postronne trzymać z dala od obszaru roboczego.
- Niezbędna jest możliwość niezakłóconej obserwacji całego obszaru roboczego, aby móc zidentyfikować potencjalne zagrożenia. Używać urządzenia tylko przy odpowiednim oświetleniu.
- Nie używać urządzenia w pobliżu słupów, ogrodzeń, budynków ani innych nieruchomości przedmiotów.
- Wylądować silnik, wyjąć zestaw akumulatorowy i upewnić się, że wszystkie ruchome części są całkowicie zatrzymane:
- Przed ustawieniem pozycji roboczej mechanizmu tnącego.
- Przed wyczyszczeniem urządzenia lub zdjęciem blokady.
- Przed pozostawieniem urządzenia bez nadzoru.
- Przed wymianą akcesoriów.
- Niebezpieczeństwo przecięcia i zmiżdżenia. Unikać kontaktu z narzędziami tnącymi. Nie umieszczać dłoni ani palców między narzędziami tnącymi ani w pozycji, w której mogłyby zostać przecięte albo zmiżdżone.
- Niebezpieczeństwo odniesienia obrażeń. Nie dokonywać w urządzeniu żadnych modyfikacji.
- Upewnić się, że wszystkie urządzenia ochronne, wyrzutniki i uchwyty są prawidłowo i bezpiecznie zamocowane.

⚠ OSTROŻNIE

- Należy stosować pełną ochronę oczu i słuchu.
- Stosowanie ochrony słuchu może ograniczać zdolność słyszenia sygnałów ostrzegawczych, dlatego należy zwracać uwagę na potencjalne zagrożenia w pobliżu i w obszarze roboczym.
- Podczas pracy w obszarach, w których występuje niebezpieczeństwo upadku przedmiotów, należy stosować kask ochronny.

- Niebezpieczeństwo zranienia ostrymi narzędziami tnącymi. Podczas pracy z narzędziem tnącym stosować antypoślizgowe i wytrzymałe rękawice ochronne.
- Niebezpieczeństwo obrażeń w przypadku pochwylenia luźnej odzieży, włosów lub biżuterii przez ruchome części urządzenia. Nie zbliżać odzieży i biżuterii do ruchomych części urządzenia. Długie włosy należy związać z tyłu.
- Nie wolno używać urządzenia, będąc pod wpływem leków lub środków odurzających, które ograniczają zdolność reakcji. Użytkownik powinien używać urządzenia tylko wtedy, gdy jest wypoczęty i zdrowy.
- Nie używać urządzenia, jeśli wibruje ono w nietypowy sposób lub emituje dziwne dźwięki.
- Przed użyciem sprawdzić, czy urządzenie nie jest uszkodzone i upewnić się, że śruby noża są odpowiednio dokręcone.
- Nie używać urządzenia, jeżeli przedtem spadło, zostało uderzone lub posiada oznaki uszkodzenia. Przed ponownym uruchomieniem urządzenia zlecić prawidłową naprawę uszkodzeń.
- Nie używać urządzenia na drabinach ani innym niestabilnym podłożu.
- Przed uruchomieniem urządzenia upewnić się, że narzędzia tnące nie mogą się z niczym zetknąć.
- Niebezpieczeństwo zranienia o nieostroniętych noż. Zakładać osłonę noża, gdy urządzenie nie jest używane, również na czas krótkich przerw w pracy.

UWAGA

- Nie prowadzić urządzenia siłą przez gęste zarośla. Może to spowodować zablokowanie narzędzi tnących i spowolnienie ich pracy. Jeśli narzędzia tnące blokują się, zmniejszyć prędkość roboczą.
- Nie przecinać gałęzi, które są zbyt duże, aby zmniejszyć się między ostrzami. Do cięcia większych gałęzi używać piły ręcznej bez silnika.
- Urządzenie należy eksploatować tylko w temperaturze od 0°C do 40°C.
- Urządzenie należy przechowywać w miejscu, w którym temperatura wynosi od 0°C do 40°C.

Dodatkowe zasady bezpieczeństwa dotyczące akumulatorów

- Aby zmniejszyć ryzyko pożaru, obrażeń ciała i uszkodzeń produktu w wyniku zwarcia, nie należy zanurzać urządzenia, akumulatora ani ładowarki w cieczy ani dopuszczać do przedostania się cieczy do ich wnętrza. Ciecze powodujące korozję lub przewodzące prąd elektryczny, takie jak woda morską, niektóre chemikalia przemysłowe, wybielacze lub produkty zawierające wybielacze itp., mogą spowodować zwarcie.
- Akumulator należy ładować w miejscu, w którym temperatura otoczenia wynosi od 10°C do 38°C.
 - Akumulator należy przechowywać w miejscu, w którym temperatura otoczenia wynosi od 0°C do 40°C.
 - Akumulatora należy używać w miejscu, w którym temperatura otoczenia wynosi od 0°C do 40°C.

Bezpieczna konserwacja i pielęgnacja

- ⚠ OSTRZEŻENIE • Wylądować silnik, wyjąć zestaw akumulatorowy i upewnić się, że wszystkie ruchome części są całkowicie zatrzymane:
- Przed czyszczeniem lub konserwacją urządzenia.
 - Przed wymianą akcesoriów.

• Niebezpieczeństwo zranienia ostrymi narzędziami tnącymi. Zachować szczególną ostrożność podczas zdejmowania i zakładania osłony noża oraz czyszczenia i smarowania urządzenia. • Upewnić się, że urządzenie jest w bezpiecznym stanie, sprawdzając w regularnych odstępach czasu, czy sworznie, nakrętki i śruby są mocno dokręcone. • Po każdym użyciu usunąć zanieczyszczenia z narzędzi tnących za pomocą twardej szczotki i przed założeniem osłony noża nasmarować go odpowiednim olejem w celu ochrony przed korozją. Do ochrony przed korozją i smarowania producent zaleca stosowanie sprayu. Zapytać w serwisie o odpowiedni spray. Narzędzia tnące można smarować w opisany sposób przed każdym użyciem.

▲ OSTROŻNIE • Stosować wyłącznie akcesoria i części zamienne dopuszczone przez producenta. Oryginalne akcesoria i części zamienne gwarantują niezawodną i bezawaryjną pracę urządzenia.

UWAGA • Po każdym użyciu czyścić produkt miękką, suchą ściereczką.

Wskazówka • Czynności serwisowe i konserwacyjne mogą być wykonywane wyłącznie przez odpowiednio wykwalifikowany i specjalnie przeszkolony personel specjalistyczny. Zalecamy odesłanie produktu w celu naprawy do autoryzowanego centrum serwisowego. • Użytkownik może dokonywać wyłącznie regulacji i napraw opisanych w niniejszej instrukcji obsługi. W celu wykonania napraw wykraczających poza ten zakres należy skontaktować się z autoryzowanym serwisem.

Bezpieczny transport i składowanie

▲ OSTRZEŻENIE • Przed składowaniem lub transportem wyłączyć urządzenie, zaccakać, aż się wychłodzi i wyjąć zestaw akumulatorowy.

▲ OSTROŻNIE • W celu uniknięcia wypadków lub zranień transportować i składować urządzenie tylko w zamontowanej osłonie noża i wyjętym akumulatorem. • Niebezpieczeństwo odniesienia obrażeń i uszkodzenia urządzenia. Zabezpieczyć urządzenie na czas transportu przed przemieszczeniem i upadkiem.

UWAGA • Przed transportem lub składowaniem usunąć wszelkie ciała obce z urządzenia. • Przechowywać urządzenie w suchym i dobrze wentylowanym miejscu, do którego dzieci nie mają dostępu. Przechowywać urządzenie z dala od substancji powodujących korozję, takich jak chemikalia ogrodowe. • Nie przechowywać urządzenia na zewnątrz.

Ryzyko reszkowe

▲ OSTRZEŻENIE

- Nawet jeśli urządzenie jest używane zgodnie z zaleceniami, pewne ryzyko reszkowe pozostaje. Podczas użytkowania sprzętu mogą wystąpić następujące zagrożenia:
- Poważne obrażenia spowodowane kontaktem z narzędziami tnącymi. Nie zbliżać narzędzi tnących do ciała i trzymać je poniżej wysokości pasa. Zakładać osłonę noża, gdy urządzenie nie jest używane, również na czas krótkich przerw w pracy.
- Wibracje mogą powodować obrażenia ciała. Do każdego zadania należy używać odpowiednich narzędzi, dołączonych uchwytów oraz ograniczać czas pracy i ekspozycję.
- Hałas może spowodować uszkodzenie słuchu. Nosić ochronę słuchu i ograniczyć narażenie.

- Urazy spowodowane przez przedmioty wyrzucane z dużą siłą.

Zmniejszenie ryzyka

▲ OSTROŻNIE

- Dłuższe używanie urządzenia może prowadzić do zaburzeń ukwienia w dłoniach na skutek wibracji. Nie jest możliwe ogólne ustalenie czasu użytkowania, ponieważ zależy on od szeregu czynników:
- Indywidualna skłonność do złego ukwienia (często zimne palce, mrowienie w palcach)
- Niska temperatura otoczenia. Dla ochrony dłoni należy nosić ciepłe rękawice.
- Mocne ściskanie pogarsza ukwienie.
- Ciągła praca działa gorzej niż praca z przerwami. Jeżeli przy regularnym, długotrwałym używaniu urządzenia wielokrotnie powtarzają się określone objawy, np. mrowienie w palcach, zimne palce, należy zasięgnąć porady lekarza.

Zastosowanie zgodne z przeznaczeniem

▲ NIEBEZPIECZEŃSTWO

Zastosowanie niezgodne z przeznaczeniem

Zagrożenie życia z powodu ran ciętych

Urządzenie należy użytkować wyłącznie zgodnie z przeznaczeniem.

- Nożyce do żywopłotu są przeznaczone wyłącznie do użytku prywatnego.
- Nożyce do żywopłotu są przeznaczone do pracy na wolnym powietrzu.
- Ze względów bezpieczeństwa nożyce do żywopłotu zawsze należy trzymać mocno obiema rękoma.
- Nożyce do żywopłotu służą wyłącznie do cięcia roślin, np. żywopłotów i krzewów.
- Nie wolno używać nożyc do żywopłotu w wilgotnym otoczeniu lub podczas deszczu.
- Nożyc do żywopłotu należy używać tylko w dobrze oświetlonym otoczeniu.
- Ze względów bezpieczeństwa zabronione jest wprowadzanie do urządzenia jakichkolwiek modyfikacji i niezatwierdzonych przez producenta zmian. Każde inne zastosowanie, np. cięcie trawy, drzew lub gałęzi, jest zabronione. Za zagrożenia powstałe w wyniku niedopuszczalnego zastosowania odpowiada użytkownik.

Ochrona środowiska



Materiały, z których wykonano opakowania, nadają się do recyklingu. Opakowania poddać utylizacji przyjaznej dla środowiska naturalnego.



Elektryczne i elektroniczne urządzenia zawierają cenne surowce wtórne, a często również takie części składowe jak baterie, akumulatory lub olej, które w razie niewłaściwej obsługi lub nieprawidłowej utylizacji mogą stanowić potencjalne zagrożenie dla zdrowia ludzkiego i środowiska naturalnego. Jednak te części składowe są niezbędne do prawidłowej pracy urządzenia. Urządzeń oznaczonych tym symbolem nie można wyrzucić do odpadów z gospodarstw domowych.

Wskazówki dotyczące składników (REACH)

aktualne informacje dotyczące składników można znaleźć na stronie: www.kaercher.de/REACH

Akcesoria i części zamienne

Należy stosować tylko oryginalne akcesoria i części zamienne, ponieważ gwarantują one bezpieczną i bezawaryjną pracę urządzenia.

Informacje dotyczące akcesoriów i części zamiennych można znaleźć na stronie www.kaercher.com.

Zakres dostawy

Zakres dostawy urządzenia jest przedstawiony na opakowaniu. Podczas rozpakowywania urządzenia należy sprawdzić, czy w opakowaniu znajdują się wszystkie elementy. W przypadku stwierdzenia braków w akcesoriach lub szkód powstałych w transporcie należy zwrócić się do dystrybutora.

Wyposażenie zabezpieczające

⚠ OSTROŻNIE

Niebezpieczeństwo odniesienia obrażeń z powodu braku lub modyfikacji urządzeń zabezpieczających!
Urządzenia zabezpieczające służą ochronie użytkownika.

Nie wolno omijać, usuwać ani dezaktywować żadnych urządzeń zabezpieczających.

Przycisk odblokowujący

Przycisk odblokowujący wyłącznik urządzenia zapewnia obsługę oburęczną. Obwód elektryczny jest zamknięty dopiero po naciśnięciu przycisku odblokowującego, co zapobiega niekontrolowanemu uruchomieniu nożyc do żywoplotu.

Osłona noża

Osłona noża jest istotnym elementem zabezpieczającym nożyce do żywoplotu. Nie wolno stosować uszkodzonej osłony noża. Należy ją niezwłocznie wymienić.

Symbole na urządzeniu

	Ogólny znak ostrzegawczy
	Przed uruchomieniem należy dokładnie przeczytać instrukcję obsługi i wszystkie zasady bezpieczeństwa.
	Podczas pracy z użyciem urządzenia stosować odpowiednią ochronę oczu i słuchu.
	Niebezpieczeństwo odniesienia obrażeń. Nie dotykać ostrych narzędzi tnących.
	Podczas pracy z użyciem urządzenia stosować antypoślizgowe i wytrzymałe rękawice ochronne.
	Niebezpieczeństwo spowodowane przez przedmioty wyrzucane w powietrze. Nie pozwalać osobom postronnym, zwłaszcza dzieciom, jak również zwierzętom domowym zbliżać się do miejsca pracy na odległość mniejszą niż 15 m.

	Nie wystawiać urządzenia na działanie deszczu lub wilgoci.
	Trzymać urządzenie obiema rękoma.
	Gwarantowany poziom ciśnienia akustycznego podany na etykiecie wynosi 92.

Opis urządzenia

W niniejszej instrukcji obsługi opisany jest maksymalny zakres wyposażenia. W zależności od modelu występują różnice w zakresie dostawy (patrz opakowanie).

Rysunek – patrz strona z grafikami

Rysunek A

- 1 Nóż
- 2 Ochrona dłoni
- 3 Uchwyt przedni
- 4 Przycisk odblokowujący wyłącznik urządzenia
- 5 Wyłącznik urządzenia
- 6 Mocowanie zestawu akumulatorów
- 7 Tabliczka znamionowa
- 8 Uchwyt tylny
- 9 Przycisk odblokowujący zestaw akumulatorowy
- 10 Osłona noża
- 11 *Ładowarka do szybkiego ładowania Battery Power 18 V
- 12 *Akumulator Battery Power 18V

* opcjonalnie

Zestaw akumulatorów

Urządzenie można pracować z wykorzystaniem zestawu akumulatorów Kärcher 18 V Battery Power.

Uruchomienie

⚠ OSTRZEŻENIE

Niekontrolowany rozruch

Zagrożenie życia z powodu ran ciętych

Przed wykonywaniem wszelkich czynności przygotować wyjąć akumulator z urządzenia.

Montaż akumulatora

UWAGA

Zabrudzone styki

Uszkodzenie urządzenia i akumulatora

Przed zamontowaniem sprawdzić czystość i ewentualnie wyczyścić oprawę akumulatora i styki.

Wskazówka

Stosować tylko całkowicie naładowane akumulatory.

Rysunek B

1. Wsunąć akumulator do uchwytu aż do słyszalnego zablokowania.

Obsługa

Początkującym użytkownikom nożyc do żywoplotu zalecamy, aby przed rozpoczęciem pracy osoba do-

świadczona przeszkoliła ich i przećwiczyła z nimi obsługę i technikę pracy.

Podstawowa obsługa

1. Sprawdzić, czy w żywopłocie nie znajdują się ciała obce, np. papier, folie czy druty. W razie potrzeby usunąć je.
2. Zdjąć osłonę noża.
3. Przytrzymać nożyce do żywopłotu obiema rękoma.

Rysunek C

Włączanie urządzenia

1. Nacisnąć i przytrzymać przycisk odblokowujący wyłącznik urządzenia.
2. Nacisnąć i przytrzymać wyłącznik urządzenia. Następuje uruchomienie urządzenia.
3. Zwolnić wyłącznik urządzenia. Urządzenie zatrzyma się.

Rysunek D

Techniki robocze

Wskazówka

Stosowanie sznura traserskiego pozwala uzyskać równomierne cięcia.

1. Włączyć urządzenie i zbliżyć je do żywopłotu.
2. Odcinać liście i cienkie gałęzie ruchem wahadlowym.

Rysunek E

3. W przypadku grubszych gałęzi wykonać taki ruch jak piła, ale nie zagłębiając się w rośliny.
4. Przycinać krzewy i żywopłoty od dołu do góry.
5. Podczas przycinania wierzchołków wykonywać szeroki ruch wahadłowy, lekko przechylając przy tym nóż.
6. Podczas cięcia niskich roślin, np. roślin kobiercowych, trzymać nóż poziomo.

Wyjmowanie zestawu akumulatorów

Wskazówka

W przypadku dłuższych przerw w pracy należy wyjąć zestaw akumulatorów z urządzenia i zabezpieczyć go przed użytkowaniem przez osoby niepowołane.

1. Nacisnąć przycisk odblokowania zestawu akumulatorów, aby odblokować zestaw.
2. Wyjąć zestaw akumulatorów z urządzenia.

Rysunek F

Transport

⚠ OSTROŻNIE

Nieuwzględnianie masy urządzenia

Niebezpieczeństwo odniesienia obrażeń i uszkodzenia. Podczas transportu zwrócić uwagę na masę urządzenia.

⚠ OSTROŻNIE

Niekontrolowany rozruch

Rany cięte

Przed transportem wyjąć akumulator z urządzenia.

Transportować nożyce do żywopłotu tylko z założoną osłoną noża.

Przechowywanie

⚠ OSTROŻNIE

Nieuwzględnianie masy urządzenia

Niebezpieczeństwo odniesienia obrażeń i uszkodzenia. Podczas składowania uwzględnić masę urządzenia.

⚠ OSTROŻNIE

Niekontrolowany rozruch

Rany cięte

Przed magazynowaniem wyjąć akumulator z urządzenia.

Składować nożyce do żywopłotu tylko z założoną osłoną noża.

Wskazówka

Urządzenie wolno przechowywać tylko w pomieszczeniach zamkniętych.

Urządzenie można zawiesić na śrubie lub gwoździu za pętlę do zawieszania.

Rysunek G

Czyszczenie i konserwacja

⚠ OSTROŻNIE

Niekontrolowany rozruch

Rany cięte

Przed rozpoczęciem jakichkolwiek prac przy urządzeniu wyjąć z niego akumulator.

⚠ OSTROŻNIE

Niebezpieczeństwo zranienia o ostry nóż

Podczas wykonywania wszelkich prac przy urządzeniu stosować okulary ochronne i rękawice ochronne.

Czyszczenie urządzenia

UWAGA

Nieprawidłowe czyszczenie

Uszkodzenie urządzenia

Czyścić urządzenie wilgotną ściereczką.

Nie stosować środków czyszczących zawierających rozpuszczalniki.

Nie zanurzać urządzenia w wodzie.

Nie czyścić urządzenia wodą z węża ani strumieniem wody pod ciśnieniem.

Rysunek H

1. Począkać, aż urządzenie ostygnie.
2. Oczyszczyć nóż i obudowę silnika z resztek roślin i brudu za pomocą szczotki.
3. Oczyszczyć szczeliny wentylacyjne urządzenia za pomocą szczotki.

Sprawdzanie złącza śrubowego noża

⚠ OSTROŻNIE

Poluzowane złącze śrubowe

Rany cięte z powodu niekontrolowanych ruchów noża

Regularnie sprawdzać prawidłowe zamocowanie złącza śrubowego noża.

Rysunek I

1. Sprawdzić prawidłowe zamocowanie śrub/nakrętek.
2. Dokręcić poluzowane śruby/nakrętki.

Smarowanie ostrzy noża

Aby zachować jakość ostrzy i optymalne wyniki cięcia, po każdym użyciu należy nanieść na noże odrobinię oleju w sprayu lub rzadkiego oleju maszynowego.

Wskazówka

Usunąć żywicę z ostrzy np. za pomocą uniwersalnego wywabiacza plam Kärcher RM 769.

Rysunek J

1. Wyczyścić urządzenie (patrz Czyszczenie urządzenia).
2. Umieścić urządzenie na poziomej, równej i odpornej na działanie oleju powierzchni.
3. Nałożyć cienką warstwę oleju na wierzchnią stronę ostrzy.
4. Założyć osłonę noża.

5. Oczyszczyć podstawę i zutilizować pozostałości oleju w sposób przyjazny dla środowiska i zgodnie z lokalnymi przepisami.

Ostrzenie ostrzy noża

Wskazówka

Podczas ostrzenia usuwać jak najmniej materiału, aby utrzymać pierwotny kąt zębów tnących.

⚠ OSTROŻNIE

Ostry nóż

Rany cięte

Podczas ostrzenia ostrzy noża należy nosić odpowiednie rękawice ochronne.

1. Zamocować nóż w imadle.
2. Naostrzyć dostępne zęby tnące za pomocą pilnika.
3. Ostrożnie dalej przesuwając nóż ręką, aż do uzyskania dostępu do kolejnych nienaostrzonych zębów tnących.
4. Naostrzyć wszystkie dostępne zęby tnące za pomocą pilnika.

Usuwanie usterek

Usterki mają często proste przyczyny, które można usunąć samodzielnie, korzystając z poniższego przeglądu. W razie wątpliwości lub wystąpienia usterek innych niż wymienione należy skontaktować się z autoryzowanym serwisem.

W wyniku starzenia zmniejsza się pojemność zestawu akumulatorów, mimo odpowiedniej konserwacji, dlatego nawet po całkowitym naładowaniu nie można osiągnąć maksymalnego poziomu naładowania. Nie oznacza to usterek.

Błąd	Przyczyna	Sposób usunięcia
Urządzenie nie włącza się.	Zestaw akumulatorowy nie jest prawidłowo założony.	● Wsunąć zestaw akumulatorowy do uchwytu aż do zablokowania.
	Zestaw akumulatorowy jest rozładowany.	● Naładować zestaw akumulatorowy.
	Zestaw akumulatorowy jest uszkodzony.	● Wymienić zestaw akumulatorowy.
Urządzenie zatrzymuje się w trakcie pracy.	Nóż jest zablokowany przez resztki roślin.	● Usunąć resztki roślin z noża.
	Akumulator jest przegrzany.	● Przerwać pracę i poczekać, aż temperatura akumulatora znajdzie się w normalnym zakresie.
	Silnik jest przegrzany.	● Przerwać pracę i poczekać, aż silnik wychłodzi się.

Gwarancja

W każdym kraju obowiązują warunki gwarancji określone przez dystrybutora urządzeń Kärcher. Ewentualne usterki urządzenia usuwane są w okresie gwarancji bezpłatnie, o ile spowodowane są błędem materiałowym lub produkcyjnym. W sprawach napraw gwarancyjnych prosimy kierować się z dowodem zakupu do dystrybutora lub do autoryzowanego punktu serwisowego.

(Adres znajduje się na odwrocie)

Więcej informacji na temat gwarancji (jeśli są dostępne) można znaleźć w obszarze Serwis na lokalnej stronie internetowej Kärcher w sekcji "Pliki do pobrania".

Dane techniczne

		HGE 2-18
Wydajność urządzenia		
Napięcie robocze	V	18
Prędkość obrotowa biegu jałowego (ustawienie normalne)	/min	1225
Średnica ciętego materiału (maks.)	mm	18
Wartości określone zgodnie z 62841-1, EN 62841-4-2		
Poziom ciśnienie akustyczne	dB(A)	81,1
L_{pA}		
Niepewność pomiaru K_{pA}	dB(A)	3,0

HGE 2-18

Poziom mocy akustycznej $L_{WA} + dB(A)$		92
niepewność pomiaru K_{WA}		
Drgania przedniego uchwytu przenoszone przez kończyny górne	m/s^2	1
Drgania tylnego uchwytu przenoszone przez kończyny górne	m/s^2	2,5
Niepewność pomiaru K	m/s^2	1,5

Wymiary i masa

Dł. x szer. x wys.	mm	880 x 195 x 185
Długość noża	mm	450
Masa (bez zestawu akumulatorów)	kg	2,3

Zmiany techniczne zastrzeżone.

Wartość drgań i hałasu

Wskazane wartości sumaryczne drgań i wskazane wartości emisji hałasu zostały zmierzone zgodnie ze znormalizowaną metodą badawczą i mogą być wykorzystane do porównania jednego narzędzia z drugim.

Deklarowane wartości sumaryczne drgań i deklarowane wartości emisji hałasu mogą być również wykorzystane do wstępnej oceny narażenia.

⚠ **OSTRZEŻENIE**

Emisja drgań i hałasu podczas rzeczywistego użytkowania elektronarzędzia może różnić się od podanych wartości w zależności od sposobu użytkowania narzędzia, a w szczególności od rodzaju obrabianego materiału.

Środki zabezpieczające bezpieczeństwa dla operatora określić na podstawie oszacowania narażenia w rzeczywistych warunkach użytkowania (z uwzględnieniem wszystkich części cyklu roboczego, takich jak czas, kiedy narzędzie jest wyłączone i kiedy jest na biegu jałowym, oprócz czasu wywołania).

Urządzenia, w których drgania o wartości > 2,5 m/s² przenoszone są przez kończyny górne (patrz rozdział Dane techniczne w instrukcji obsługi)

⚠ **OSTROŻNIE** • Wielogodzinne, nieprzerwane używanie urządzenia może prowadzić do uczucia sztywnienia kończyn. • Dla ochrony dłoni należy nosić ciepłe rękawice. • Robić regularne przerwy w pracy.

Deklaracja zgodności UE

Niniejszym oświadczamy, że wymieniony poniżej produkt jest zgodny z odpowiednimi przepisami podanych dyrektyw i rozporządzeń. Wszelkie niezgodnione z nami modyfikacje produktu powodują utratę ważności tego oświadczenia. Wyłączną odpowiedzialność za wystawienie niniejszej deklaracji zgodności ponosi producent.

Produkt: Nożyce do żywopłotu

Typ: HGE 2-18, HGE 3-18

Dyrektywy i rozporządzenia

2000/14/WE (+2005/88/WE)

2014/30/UE

2006/42/WE (+2009/127/WE)

2011/65/UE

Zastosowane normy zharmonizowane

EN IEC 63000: 2018

EN 55014-1: 2017 + A11: 2020

EN 55014-2: 1997 + A1: 2001 + A2: 2008

EN 62841-1: 2015 + A11: 2022

EN 62841-4-2:2019+A1:2022+A11:2022

Zastosowana metoda oceny zgodności

2000/14/WE i zmieniona przez 2005/88/WE

Załącznik V

Poziomy moc akustycznej dB(A)

HGE 2-18:

Zmierzony: 89

Gwarantowany: 92

HGE 3-18:

Zmierzony: 90,0

Gwarantowany: 93

Nazwa i adres

Administrator dokumentacji:

S. Reiser

Alfred Kärcher SE & Co. KG

Alfred-Kärcher-Str. 28 - 40

71364 Winnenden (Germany)

Telefon: +49 7195 14-0

Faks: +49 7195 14-2212

H. Jenner

Chairman of the Board of Management

S. Reiser

Manager Regulatory Affairs & Certification

Winnenden, 01.09.2025 r.

Niżej podpisane osoby działają na zlecenie i z upoważnienia zarządu.

Alfred Kärcher SE & Co. KG

Alfred-Kärcher-Str. 28 - 40

71364 Winnenden (Germany)

Tel.: +49 7195 14-0

Faks: +49 7195 14-2212

Tartalom

Általános utasítások	124
Veszélyfokozat	124
Biztonsági tanácsok	125
Rendeltetésszerű használat	128
Környezetvédelem	128
Tartozékok és pótalkatrészek	128
Szállított tartozékok	128
Biztonsági berendezések	128
Szimbólumok a készüléken	128
A készülék leírása	129
Üzembe helyezés	129
Kezelés	129
Szállítás	130
Tárolás	130
Ápolás és karbantartás	130
Üzemzavarok elhárítása	130
Garancia	131
Műszaki adatok	131
Rezgésérték és zajsztint	131
EU-megfelelőségi nyilatkozat	131

Általános utasítások



A készülék első alkalmazása előtt olvassa el ezeket a biztonsági tanácsokat, ezt az eredeti kezelési útmutatót, az akkuegységhez mellékelt biztonsági tanácsokat, valamint az

akkuegység / standard töltőkészülék mellékelt eredeti kezelési útmutatóját. Ezeknek megfelelően járjon el.

Őrizze meg az említett dokumentumokat későbbi alkalmazásra vagy a következő tulajdonos számára.

A használati utasításban található útmutatások mellett figyelembe kell venni a törvényhozók általános biztonsági és balesetmegelőzési előírásait is.

Veszélyfokozat

⚠ VESZÉLY

• Olyan, közvetlenül fenyegető veszély jelzése, amely súlyos sérülésekhez vagy halálhoz vezet.

⚠ FIGYELMEZTETÉS

• Olyan, esetlegesen veszélyes helyzet jelzése, amely súlyos sérülésekhez vagy halálhoz vezethet.

⚠ VIGYÁZAT

• Olyan, esetlegesen veszélyes helyzet jelzése, amely könnyebb sérülésekhez vezethet.

FIGYELEM

• Olyan, esetlegesen veszélyes helyzet jelzése, amely anyagi károkhöz vezethet.

Biztonsági tanácsok

A sövénynyírókkal történő munkavégzés közben a sérülés veszélye miatt speciális biztonsági intézkedéseket és magatartási szabályokat kel betartani. Az említett biztonsági utasításokon kívül a helyi (pl. hatósági, baleset- vagy társadalombiztosítási) biztonsági és képzési előírásokat is követni kell. A készülék használata helyi rendelkezések útján időben korlátozható (a nap vagy az év egyes időszakaira). Kövesse a helyi előírásokat.

Általános gépbiztonsági figyelmeztetések

⚠ FIGYELMEZTETÉS

• **Nézz meg a termékhez mellékelte összes biztonsági figyelmeztetést, utasítást, illusztrációt és előírást.**

Az alábbiakban felsorolt utasítások be nem tartása áramütést, tüzet és/vagy súlyos sérülést okozhat. Minden figyelmeztető tanácsot és utasítást őrizzen meg későbbi felhasználás céljából.

A figyelmeztetésekben szereplő „gép” kifejezés a hálózati (vezetékes) elektromos gépre vagy az akkumulátoros (vezeték nélküli) elektromos gépre vonatkozik.

1 Munkaterület biztonsága

- A munkaterületet tartsa szabadon és jól megvilágítva. A zsúfolt vagy sötét területek elősegítik a balesetek kialakulását.
- A gépet ne működtesse robbanásveszélyes környezetben, például gyúlékony folyadékok, gázok vagy por jelenlétében. A gépek szikrákat hoznak létre, amelyek a por vagy a füst gyulladáshoz vezetnek.
- A gép használata közben tartsa távol a gyermekeket és a bámszokókat. A zavaró tényezők miatt elveszítheti az irányítást.

2 Elektromos biztonság

- A gép hálózati csatlakozójának illeszkednie kell a hálózati csatlakozóaljzathoz. Soha ne módosítsa a dugót semmilyen módon. Ne használjon adaptereket földelt (testelt) elektromos gépekhez. A nem módosított dugók és a hozzájuk illeszkedő aljzatok csökkentik az áramütés veszélyét.
- Kerülje a testi érintkezést földelt vagy testelt felületekkel, például csövekkel, radiátorokkal, tűzhelyekkel és hűtőszekrényekkel. Fokozott az áramütés veszélye, ha a teste földelt kapcsolatra kerül.
- Ne tegye ki a gépeket esőnek vagy nedves időjárási körülményeknek. A gépbe jutó víz növelheti az áramütés kockázatát.
- Ne használja a kábelt a rendeltetésükkel ellentétes módon. Sohasem használja a kábelt a gép szállításához, húzására vagy a hálózati kábel csatlakozódugójának a kihúzására. A kábelt tartsa távol a hőtől, az olajtól, a hegyes élektől vagy a mozgó alkatrészekről. A károsodott vagy összegabalyodott kábelek növelik az áramütés kockázatát.
- A gép kültéri használata esetén kültéri használatra alkalmas hosszabítókábel használjon. A kültéri használatra alkalmas kábel használata csökkenti az áramütés veszélyét.
- Ha elkerülhetetlen a gép nedves helyen történő üzemeltetése, akkor hibaáram védőkapcsolóval (residual current device - RCD)

ellátott hálózatot használjon. Az RCD használata csökkenti az áramütés veszélyét.

3 Személyes biztonság

- Legyen éber, ügyeljen arra, hogy mit csinál, és használja a józan belátását a gép üzemeltetése során. Ne használja a gépet, ha fáradt, vagy kábítóser, alkohol illetve gyógyszer hatása alatt áll. A gép használatakor a legkisebb figyelmetlenség is súlyos személyi sérüléseket okozhat.
 - Használjon személyi védőfelszerelést. Mindig viseljen szemvédőt. A körülményeknek megfelelő védőfelszerelések (például porvédő maszk, csúszásmentes biztonsági lábbeli, biztonsági sisak vagy hallásvédelem) használata csökkenti a személyi sérülések kockázatát.
 - Akadályozza meg a véletlen elindulást. A feszültségforráshoz és/vagy az akkumulátorhoz való csatlakoztatás, ill. a szerszám felemelése vagy hordozása előtt ellenőrizze, hogy a kapcsoló kikapcsolt állásban van-e. Ha a gép hordozása során az ujjá a kapcsolón van vagy bekapcsolt kapcsolóval próbálja feszültség alá helyezni, akkor balesetet okozhat.
 - A gép működtetése előtt távolítsa el a beállításhoz használt kulcsot vagy csavarkulcsot. A gép forgó részéhez rögzített csavarkulcs vagy kulcs személyi sérülést okozhat.
 - Ne becsújljon túl a képességeit. Mindig figyeljen a lábak megfelelő megtámasztására és az egyensúlyra. Ez zavarlatlan helyzetekben elősegíti a gép jobb irányítását.
 - Viseljen megfelelő ruházatot. Ne viseljen laza ruházatot vagy ékszert. Tartsa távol a haját, a ruháját és a kesztyűjét a mozgó részekről. A laza ruhák, az ékszerek vagy a hosszú haj beleakadhatnak a mozgó alkatrészekbe.
 - Ha a készülék rendelkezik perszevítő és -gyűjtő berendezésekhez való csatlakozásokkal, győződjön meg azok megfelelő csatlakoztatásáról és használatáról. A porgyűjtő használata képes csökkenteni a porral kapcsolatos veszélyeket.
 - Ne engedje, hogy a gépek gyakori használatából származó megszokás miatt önélégülte váljon, és figyelmen kívül hagyja a gépre vonatkozó biztonsági alapelveket. A gondatlanul végzett tevékenység akár a másodperc törtrésze alatt súlyos sérülést okozhat.
- #### 4 A gép használata és gondozása
- Ne erőltesse a gépet. Az alkalmazásnak megfelelő elektromos szerszámot használjon. A megfelelő gép, a tervezett sebességgel jobban és biztonságosabban használható munkavégzésre.
 - Ne használja a gépet, ha a kapcsolóval nem kapcsolható be és ki. A kapcsolóval nem kapcsolható gép veszélyes, és meg kell javítani.
 - Először húzza ki a hálózati kábel csatlakozódugóját a feszültségforrásból és/vagy az akkumulátort a gépből, mielőtt bármilyen beállítást végezne, tartozékok cserélné vagy gépeket tárolna. Az ilyen megelőző biztonsági intézkedések csökkentik a gép véletlen elindításának a kockázatát.
 - A használaton kívüli elektromos szerszámokat gyermekek elől elzárva tárolja, és ne engedje, hogy az elektromos szerszámot vagy

ezen utasításokat nem ismerő személyek kezeljék az elektromos szerszámot. A gépek veszélyesek tapasztalatlan használók kezében.

- e **Gépek és tartozékok karbantartása.** Mozgó alkatrészek helytelen beigazítása vagy beragadása, törött alkatrészeket és minden egyéb olyan körülmény szempontjából ellenőrizze, amely befolyásolhatja a gép működését. Ha a gép sérül, akkor a használat előtt javíttassa meg. Számos baleset a helytelenül karbantartott gépek miatt következnek be.
- f **A vágógépeket tartsa éles és tiszta állapotban.** Az éles vágóélekkel rendelkező, megfelelően karbantartott vágógépek kisebb valószínűséggel ragadnak be, és könnyebben kezelhetők.
- g **A gépet és tartozékait ezen utasításoknak megfelelően használja, figyelembe véve a munkakörülményeket és az elvégzendő munkát.** A gép rendeltéstől eltérő tevékenységekhez való használata veszélyes helyzetet eredményezhet.
- h **A fogantyúkat és a fogófelületeket tartsa szárazon, tisztán ill. olaj- és zsírmentes állapotban.** A csúszós fogantyúk és fogófelületek nem teszik lehetővé a gép biztonságos kezelését és irányítását váratlan helyzetekben.
- 5 **Akkumulátor használata és karbantartása**
- a **A töltést csak a gyártó által meghatározott töltőgéppel végezze.** Egy bizonyos típusú akkumulátorhoz való töltőgép túvészélyt okozhat, ha egy másik akkumulátorhoz használják.
- b **A gépeket csak a kifejezetten erre a célra tervezett akkumulátorokkal használja.** Bármely más akkuegység használata sérülést és tüzet okozhat.
- c **Ha az akkumulátor nincs használatban, tartsa távol más fémtárgyaktól, például gemkapcsoktól, érméktől, kulcsoktól, szögektől, csavaroktól vagy más apró fémtárgyaktól, amelyek képesek elektromos érintkezést létrehozni az érintkezők között.** A töltőérintkezők rövidre zárása égési sérülést vagy tüzet okozhat.
- d **Nem rendeltetésszerű körülmények között folyadék szivároghat az akkumulátorból; kerülje a megérintést.** Véletlen érintés esetén öblítse le vízzel a felületet. Ha folyadék kerül a szemébe, kérjen orvosi segítséget. Az akkumulátorból szivárgó folyadék irritációt vagy égési sérülést okozhat.
- e **Ne használjon sérült vagy módosított akkumulátort vagy gépet.** A sérült vagy módosított akkuegységek kiszámíthatatlan viselkedést mutathatnak, amely tüzet, robbanást vagy sérülésveszélyt okozhat.
- f **Ne tegye ki az akkumulátort vagy a gépet tűznek vagy túl magas hőmérsékletnek.** A tűznek vagy 130 °C feletti hőmérsékletnek való kitetéség robbanást okozhat.
- g **Tartsa be a töltésre vonatkozó összes utasítást, és ne töltsen az akkumulátort vagy a gépet az utasításokban megadott hőmérséklet-tartományon kívül.** A szakszerűtlen vagy a megadott hőmérséklet-tartományon kívüli töltés károsíthatja az akkumulátort, és növelheti a tűzveszély kockázatát.
- 6 **Szerviz**

- a **A gép szervizelését szakképzett karbantartó személyzettel végeztesse és csak eredeti cseralkatrészeket használjon.** Ez biztosítja a gép biztonságának fenntartását.
- b **Soha ne szervizeljen sérült akkuegységeket.** Az akkuegységek szervizelését csak a gyártó vagy a hivatalos szervizek végezhetik.

A sövényvágóra vonatkozó biztonsági utasítások

- 1 A pengét tartsa távol testrészeitől. Ne távolítsa el a vágott anyagot, és ne tartsa kézzel a vágandó anyagot, ha a pengék mozognak.** A kapcsoló kikapcsolása után a pengék tovább mozognak. A sövényvágó használatakor a legkisebb figyelmetlenség is súlyos személyi sérüléseket okozhat.
- 2 A sövényvágó szállításához használja a sövényvágó fogantyúját és bizonyosodjon meg a pengék kikapcsolásáról illetve akadályozza meg a főkapcsoló bármilyen jellegű használatát.** A sövényvágó megfelelő szállítása csökkenti a véletlen indítás és a pengék okozta személyi sérülések kockázatát.
- 3 A sövényvágó szállításakor vagy tárolásakor mindig telepitse a pengefedelelet.** A sövényvágó megfelelő kezelése csökkenti a pengék okozta személyi sérülések kockázatát.
- 4 Az elakadt anyag eltávolításakor vagy az egység szervizelésekor bizonyosodjon meg az összes kapcsoló kikapcsolt állapotáról és az akkumulátor eltávolításáról vagy lekapcsolásáról.** A sövényvágó váratlan aktiválása az elakadt anyag eltávolításakor vagy szervizeléskor súlyos személyi sérülést okozhat.
- 5 A sövényvágót kizárólag a szigetelt fogófelületeknél fogja, mert a penge érintkezhet rejtett vezetékkel.** Az „aktív” vezetékkel érintkező pengék „élesíthetik” a sövényvágó szabadon álló fémrészeit és áramütést okozhatnak.
- 6 A tápkábeleket és bármilyen egyéb kábelt tartsa távol a vágási területtől.** A tápkábeleket vagy bármilyen egyéb kábelt a sövények vagy a bokrok elrejtik és ezeket a penge véletlenül elvághatja.
- 7 A sövényvágó használatra kedvezőtlen időjárási körülmények között tilos, különösen, ha a villámcsapásveszély is fennáll. Így csökkentheti a villámcsapásveszélyt.**

Biztonságos üzem

⚠ **VESZÉLY**

- **Soha ne használja a készüléket, ha emberek – különösen gyerekek – vagy állatok tartózkodnak a készülék 15 méteres körzetében, mert fennáll a veszélye annak, hogy a vágókés tárgyakat repít ki a készülékből.**
- **Súlyos sérülések veszélye áll fenn, ha a vágókés a forgómozgás hatására tárgyakat repít ki a készülékből, vagy drót vagy zsinór akad a vágószerszámba.** Használat előtt vizsgálja meg alaposan a munkaterületet, hogy vannak-e tárgyak, pl.: kövek, botok, fémtárgyak, drót, csontok vagy játékok, és távolítsa el azokat.

⚠ **FIGYELMEZTETÉS**

- **Gyermekek és fiatalok nem üzemeltethetik a készüléket.**
- **Ez a készülék nem csökkenti fizikai, érzékelési vagy szellemi képességű személyek, illetve tapasztalattal**

és/vagy ismeretekkel nem rendelkező személyek általi használatra szolgál.

- A készülék használata során tartsa távol a gyermekeket és más személyeket a munkavégzési területtől.
- A lehetséges veszélyek felismerése érdekében a munkaterületet akadálytalanul át kell tudni tekinteni. A készüléket csak akkor használja, ha a megvilágítás megfelelő.
- Ne üzemeltesse a készüléket oszlopok, kerítések, épületek vagy más mozdulatlan tárgyak közelében.
- Kapcsolja ki a motort, vegye ki az akkumulátoregységet, és ügyeljen arra, hogy valamennyi mozgó részegység teljes mértékben leállt:
- a vágóegység munkapozíciójának beállítása előtt.
- a készülék tisztítása vagy az eltömődés megszüntetése előtt.
- mielőtt a készüléket felügyelet nélkül hagyja.
- mielőtt alkatrészt cserél.
- Vágás- és zúzódeszvély. Kerülje a vágóegységgel való érintkezést. Ne helyezze a kezét és az ujjait a vágóegységek közé vagy olyan helyre, ahol a készülék levághatja vagy összezúzhatja.
- Sérülésveszély. Ne alakítsa át a készüléket.
- Ügyeljen arra, hogy valamennyi védőberendezés, terelőlap és fogantyú megfelelően és biztonságosan rögzítve legyen.

⚠ VIGYÁZAT

- Viseljen teljes védelmet nyújtó védőszemüveget és fülvédőt.
- A fülvédő korlátozhatja a figyelmeztető hangok érzékelésének képességét, ezért ügyeljen a közelében és a munkaterületen felmerülő esetleges veszélyekre.
- Viseljen fejtvédőt, ha olyan területen dolgozik, ahol tárgyak leesésének veszélye áll fenn.
- Sérülésveszély éles vágóegységek miatt. A vágóegységekkel való munkavégzéskor viseljen csúszásmentes és ellenálló védőkesztyűt.
- Sérülésveszély, ha a laza ruházatot, haját vagy ékszerét a készülék mozgó alkatrészei elkapják. Ruházatát és ékszereit tartsa távol a gép mozgó részeitől. A hosszú haját hátul kösse össze.
- Nem használhatja a készüléket olyan gyógyszerek vagy drogok hatása alatt, amelyek korlátozzák reakcióképességét. A készüléket csak kipihent és egészséges állapotban üzemeltesse.
- Ne használja a készüléket, ha szokatlanul vibrál, vagy szokatlan zörejeket bocsát ki.
- Használat előtt ellenőrizze a készüléket sérülések szempontjából, és győződjön meg arról, hogy a kés csavarjai szorosan meg vannak húzva.
- Ne használja a készüléket, ha korábban leesezt, ütést érte vagy láthatóan károsodott. Szakszerűen javíttassa ki a károsodásokat, mielőtt ismét üzembe helyezi a készüléket.
- Ne használja a készüléket létrán vagy instabil alapon.
- A készülék bekapcsolása előtt győződjön meg arról, hogy nem kerül érintkezésbe a vágóegységekkel.
- Sérülésveszély szabadon álló kések miatt. Helyezze fel a késvédőt, ha a készüléket, akár csak rövid időre is, nem használja.

FIGYELEM

- Ne erőltesse át a készüléket sűrű bozótban. Ettől ugyanis a vágóeszközök blokkolódhatnak és lelassulhatnak. Ha a vágóeszközök blokkolódtak, akkor csökkentse a munkasebességét.

- Ne vágjon olyan ágakat és gallyakat, amelyek láthatóan túl nagyok ahhoz, hogy a vágóélek közé férjenek. A nagyobb ágakat és gallyakat motor nélküli kézi vagy ágfűrészsel vágja le.
- A készüléket kizárólag a 0°C - 40°C hőmérséklet-tartományban üzemeltesse.
- Az akkumulátort kizárólag 0°C - 40°C környezeti hőmérséklettel rendelkező helyen tárolja.

Az akkumulátorra vonatkozó további biztonsági utasítások

A rövidzárlat okozta tűz, személyi sérülés és termékkárosodás kockázatának csökkentése céljából soha ne merítse a készüléket, az akkumulátort vagy a töltőt folyadékba és ne engedje, hogy folyadék kerüljön ezekbe. A maró vagy vezető folyadékok, mint például tengervíz, illetve bizonyos ipari vegyi anyagok, fehérítők vagy fehérítőt tartalmazó termékek stb. rövidzárlatot okozhatnak.

- Az akkumulátortöltést biztosítsa kizárólag 10°C - 38°C környezeti hőmérséklettel rendelkező helyen.
- Az akkumulátort tárolja kizárólag 0°C - 40°C környezeti hőmérséklettel rendelkező helyen.
- Az akkumulátort kizárólag 0°C - 40°C környezeti hőmérséklettel rendelkező helyen használja.

Biztonságos karbantartás és ápolás

⚠ **FIGYELMEZTETÉS** • Kapcsolja ki a motort, vegye ki az akkumulátoregységet, és ügyeljen arra, hogy valamennyi mozgó részegység teljes mértékben leállt:

- a készülék tisztítása vagy karbantartása előtt.
- mielőtt alkatrészt cserél.
- Sérülésveszély éles vágóeszközök miatt. A késvédő eltávolításakor vagy felhelyezésakor, valamint a készülék tisztításakor és olajozásakor különös óvatossággal járjon el. • Győződjön meg arról, hogy a készülék biztonságos állapotban van, azáltal, hogy rendszeres időközönként ellenőrzi, hogy a csapszegek, anyák és csavarok szorosan vannak húzva. • Minden használat előtt kemény kefével távolítsa el a szennyeződést a vágószerszámokról, és a késvédő visszahelyezése előtt használjon korrozíó ellen védő, megfelelő olajat. A gyártó a korrozíó elleni védelemre és olajozásra spray használatát javasolja. A megfelelő spray kiválasztásában kérjen segítséget az ügyfélszolgálatától. A vágóeszközöket minden használat előtt a leírt módon megolajozhatja.

⚠ **VIGYÁZAT** • Csak a gyártó által jóváhagyott tartozékokat és pótalkatrészeket használjon. Az eredeti tartozékok és az eredeti pótalkatrészek garantálják a készülék biztonságos és zavarmentes üzemelését.

FIGYELEM • Egy puha, száraz kendővel minden használat után tisztítsa meg a terméket.

Megjegyzés • Serviz- és karbantartási munkákat csak megfelelően képzett és szakavatott személyek végezhetnek. Javasoljuk, hogy a terméket valamelyik hivatalos szervizközpontban javíttassa. • Saját maga csak az ebben a használati utasításban leírt beállításokat és javításokat végezheti el. Egyébi javítások tekintetében forduljon valamelyik hivatalos ügyfélszolgálatához.

Biztonságos szállítás és tárolás

⚠ **FIGYELMEZTETÉS** • Tárolás és szállítás előtt kapcsolja ki a készüléket, hagyja lehűlni, és vegye ki belőle az akkumulátoregységet.

⚠ VIGYÁZAT • A balesetek vagy sérülések megelőzése érdekében a készüléket csak felszerelt késévdővel és kivett akkumulátorral szállítsa és tárolja.

- Sérülésveszély és a készülék károsodása. Szállítás-kor biztosítsa a készüléket elmozdulás, illetve leesés ellen.

FIGYELEM • Szállítás vagy tárolás előtt távolítsa el a készülékből minden idegen testet. • A készüléket olyan száraz és jól szellőző helyen tárolja, amelyet gyermekek nem érhetnek el. Tartsa távol a készüléket korróziót okozó anyagoktól, mint például a kerti vegyszerektől. • Ne tárolja a készüléket külső térben.

Fennmaradó kockázatok

⚠ FIGYELMEZTETÉS

- Bizonyos kockázatok még a készülék előírt alkalmazása mellett is fennállnak. A készülék alkalmazása a következő veszélyekkel járhat:
- Súlyos sérülés a vágóegységekkel való érintkezés miatt. Tartsa a vágóegységeket távol a testétől és a csípőmagasságnál alacsonyabban. Használja a késévdőt, ha a készüléket, akár csak rövid időre is, nem használja.
- A vibrációk sérüléseket okozhatnak. Minden munkához a megfelelő szerszámot és a megfelelő fogantyút használja, illetve korlátozza a munkavégzési időt és a kitétséget.
- A zaj halláskárosodást okozhat. Viseljen hallásvédelmet és korlátozza a zajterhelést.
- Sérülések kirepülő tárgyak miatt.

Kockázatsökkentés

⚠ VIGYÁZAT

- A készülék hosszabb használati időtartama a kezek rezgés okozta vérellátási zavarához vezethet. Általában érvényes használati időtartamot nem lehet meghatározni, mivel az többféle tényezőtől függ:
 - Személyes hajlam a rossz vérellátásra (gyakran hideg ujjak, ujjzsibbadás).
 - Alacsony környezeti hőmérséklet. Viseljen meleg kesztyűt kezei védelme érdekében.
 - Rossz vérellátás a berendezés túl erős megmarkolása miatt.
 - A szünetmentes üzemeltetés károsabb, mint a szünetek által megszakított üzem.
- A készülék rendszeres, hosszan tartó használata és a tünetek, pl. az ujjzsibbadás, hideg ujjak ismételt fellépése esetén, forduljon orvoshoz.

Rendeltetésszerű használat

⚠ VESZÉLY

Nem rendeltetésszerű használat

Vágási sérülések általi életveszély
Csak rendeltetésszerűen használja a készüléket.

- A sövénynyíró csak magánhasználatra alkalmas.
- A sövénynyíró kültéri munkavégzésre terveztek.
- Biztonsági okokból a sövénynyíró két kézzel, szilárdan kell tartani.
- A sövénynyíró csak növények, például sövények és bokrok levágására alkalmas.
- Ne használja a sövénynyíró nedves környezetben vagy esőben.
- A sövénynyíró csak jól megvilágított környezetben használja.
- Biztonsági okokból tilos a készülék átépítése és a gyártó engedélye nélküli módosítása.

Minden más, például fű, fa vagy ágak levágására irányuló használat nem engedélyezett. A berendezés nem rendeltetésszerű használatából eredő veszélyeztetésért a felhasználó vállalja a felelősséget.

Környezetvédelem



A csomagolóanyag újrahasznosítható. Kérjük, környezetbarát módon semmisítse meg a csomagolást.



Az elektromos és elektronikus készülékek értékes újrahasznosítható anyagokat és gyakran olyan alkatrészeket tartalmaznak, mint az elemek, akkumulátorok vagy olaj, amelyek helytelen

kezelés vagy ártalmatlanítás esetén veszélyeztethetik az egészséget és a környezetet. Ezek az alkotóelemek azonban a készülék rendeltetésszerű üzemeléséhez szükségesek. Az ezzel a szimbólummal jelölt készülékeket nem szabad a háztartási hulladékkal együtt megsemmisíteni.

Összetevőkre vonatkozó utasítások (REACH)

Az összetevőkre vonatkozó aktuális információkat itt találja: www.kaercher.de/REACH

Tartozékok és pótalkatrészek

Csak eredeti tartozékokat és eredeti pótalkatrészt alkalmazzon; ezek garantálják a készülék biztonságos és zavartalan üzemelését.

A tartozékokra és pótalkatrészekre vonatkozóan információkat itt talál: www.kaercher.com.

Szállított tartozékok

A készülékkel szállított tartozékok fel vannak tüntetve a csomagoláson. Kicsomagolásnál ellenőrizze, hogy megvan-e minden tartozék. Hiányzó tartozékok vagy szállítási sérülések esetén kérjük, értesítse a kereskedőt.

Biztonsági berendezések

⚠ VIGYÁZAT

Hiányzó vagy módosított biztonsági berendezések esetén sérülésveszély áll fenn!

A biztonsági berendezések az Ön védelmét szolgálják. A biztonsági berendezések mellőzése, eltávolítása vagy kikapcsolása tilos.

Reteszelés feloldó billentyű

A készülékkapcsoló reteszelés feloldó billentyűje, amely biztosítja a kétkezes kezelést. Az áramkör csak a reteszelés feloldó billentyű megnyomásával zárható le, így megakadályozza a sövénynyíró ellenőrizetlen indítását.

Késévdő

A késévdő a sövénynyíró biztonsági berendezéseinek fontos alkotóeleme. A károsodott késévdőt már nem szabad használni, haladéktalanul ki kell cserélni.

Szimbólumok a készüléken

	Általános figyelmeztető jelzések
	Készüléke üzembe helyezése előtt vegye figyelembe a használati útmutatót és a biztonsági utasításokat.

	A készülékkel való munkavégzés során viseljen megfelelő szem- és fülvédőt.
	Sérülésveszély. Ne érintse meg az éles vágóeszközöket.
	A készülékkel való munkavégzés során viseljen csúszásmentes és ellenálló védőkesztyűt.
	Veszély kirepülő tárgyak miatt. A munkálatokat nézőket, különösen a gyermekeket és a háziállatokat, tartsa a munkaterülettől legalább 15 m távolságban.
	Ne tegye ki a készüléket esőzésnek vagy nedves körülményeknek.
	A készüléket mindig két kézzel tartsa.
	A címkén feltüntetett, garantált zajszint a következő: 92.

A készülék leírása

A használati utasításban a maximális felszereltséget ismertetjük. Modelltől függően a szállított tartozékoknál különbségek figyelhetők meg (lásd a csomagolást).

A képet lásd az ábrák oldalán

Ábra A

- ① Kés
- ② Kézvédelem
- ③ Kézi fogantyú, előlső
- ④ Készülékkapcsoló reteszélfeloldó billentyűje
- ⑤ Készülék kapcsoló
- ⑥ Az akkumulátorok rögzítése
- ⑦ Típus tábla
- ⑧ Kézi fogantyú, hátsó
- ⑨ Akkumulátoregység-reteszelés feloldó billentyűje
- ⑩ Késvédő
- ⑪ *Battery Power 18V gyorsító készülék
- ⑫ *Battery Power 18V akkumulátor

* opcionális

Akkuegység

A készülék Kärcher 18 V Battery Power akkuegységgel üzemeltethető.

Üzembe helyezés

⚠ FIGYELMEZTETÉS

Ellenőrizetlen beindulás

Vágási sérülés okozta életveszély

Bármely előkészítő művelet megkezdése előtt vegye ki az akkumulátort a készülékből.

Az akkumulátor behelyezése

FIGYELEM

Szennyezett érintkezők

A készülék és az akkumulátor sérülései

Behelyezés előtt ellenőrizze, hogy az akkumulátortartó és az érintkezők nincsenek-e elszennyeződve, és szükség esetén tisztítsa meg őket.

Megjegyzés

Csak teljesen feltöltött akkumulátort használjon.

Ábra B

1. Tolja az akkumulátort a tartóba, míg kattán hangot nem hall.

Kezelés

A sövénynyíró első alkalommal használó személyeknek azt javasoljuk, hogy kérjenek segítséget egy tapasztalt személytől, és gyakorolják a készülék kezelését, illetve a megfelelő technikákat.

A készülék alapvető kezelése

1. Ellenőrizze, hogy a levágandó növényzetben nincsenek-e idegen testek, pl. papír, fólia vagy drótok, és szükség esetén távolítsa el azokat.
2. Távolítsa el a késvédőt.

Ábra C

3. A sövénynyíró két kézzel, szilárdan tartsa.

A készülék bekapcsolása

1. Nyomja meg és tartsa lenyomva a készülékkapcsoló reteszélfeloldó billentyűt.

Ábra D

2. Nyomja meg és tartsa lenyomva a készülékkapcsolót.
A készülék beindul.
3. Engedje el a készülékkapcsolót.
A készülék leáll.

Munkamódszerek

Megjegyzés

Egyenletes vágási felület alakíthat ki, ha mérőszinórt használ.

1. Kapcsolja be a készüléket, és közelítse a levágandó növényzethez.
2. A leveleket és a vékony gallyakat ingaszerű mozdulatokkal vágja le.

Ábra E

3. A vastagabb ágakat fűrészelő mozdulatokkal vágja le, de ne szúrjon be a készülékkel a növénybe.
4. A bokrok és a sövények nyírását leltről felfelé haladva végezze.
5. A csúcok nyírását szélesen íves mozdulatokkal végezze, és közben enyhén döntse meg a kést.
6. Az alacsonyabb, pl. talajtakaró növények nyírásához tartsa vízszintesen a kést.

Akkuegység eltávolítása

Megjegyzés

Hosszabb munkamegszakítás esetén távolítsa el az akkuegységet a készülékből és biztonságra illetéktelen alkalmazás ellen.

1. Nyomja meg az akkuegység reteszelés feloldó bilentyűjét az akkuegység kiretészéséhez.

Ábra F

2. Vegye ki az akkuegységet a készülékből.

Shállítás

△ VIGYÁZAT

A súly figyelmen kívül hagyása

Sérülés és károsodás veszélye

Shállítás során ügyeljen a készülék súlyára.

△ VIGYÁZAT

Ellenőrizetlen beindulás

Vágott sérülések

Shállítás előtt vegye ki a készülékből az akkumulátort.

A sövénynyírórt csak felhelyezett késvédővel szállítsa.

Tárolás

△ VIGYÁZAT

A súly figyelmen kívül hagyása

Sérülés és károsodás veszélye

Raktározás során ügyeljen a készülék súlyára.

△ VIGYÁZAT

Ellenőrizetlen beindulás

Vágási sérülések

Tárolás előtt vegye ki a készülékből az akkumulátort.

A sövénynyírórt csak felhelyezett késvédővel tárolja.

Megjegyzés

A készüléket kizárólag zárt terekben tárolja.

A készüléket fel lehet akasztani egy csavarra vagy egy szögre a függő szem segítségével.

Ábra G

Ápolás és karbantartás

△ VIGYÁZAT

Ellenőrizetlen beindulás

Vágott sérülések

A készüléken végzett mindennemű munkavégzés előtt vegye ki az akkumulátort a készülékből.

△ VIGYÁZAT

Sérülésveszély éles kések miatt

A készülékkel való munkavégzés közben viseljen védőszemüveget és védőkesztyűt.

A készülék tisztítása

FIGYELEM

Szakszerűtlen tisztítás

A készülék károsodása

Nedves kendővel tisztítsa meg a készüléket.

Ne használjon oldószertartalmú tisztítószereket.

A készüléket ne merítse vízbe.

Üzemzavarok elhárítása

Az üzemzavarok gyakran egyszerű okokra vezethetők vissza, amelyeket az alábbi áttekintés segítségével a kezelő maga is könnyen elháríthat. Kétség esetén vagy az itt meg nem nevezett üzemzavarok esetén, kérjük, forduljon a felhatalmazott ügyfélszolgálathoz.

Ne tisztítsa a készüléket tömlővel vagy magasnyomású vízzel.

Ábra H

1. Hagyja lehűlni a készüléket.

2. Kéfével tisztítsa meg a kést és a motorházat a növényi maradványoktól és szennyeződésektől.

3. Tisztítsa meg kéfével a készülék szellőzőnyílásait.

A kés csavarkötésének ellenőrzése

△ VIGYÁZAT

Meglazult csavarkötés

Vágási sérülések a kés ellenőrizetlen mozgásai miatt

Rendszeresen ellenőrizze a kés csavarkötésének megfelelő rögzítettségét.

Ábra I

1. Ellenőrizze a csavarok/anyák rögzítettségét.

2. A meglazult csavarokat/anyákat húzza meg.

A késpengék olajozása

A kés minőség megtartásához és az optimális vágási eredményhez minden használat után vigyen fel egy kevés olajpermetet vagy vékony rétegben folyékony gép-olajat a pengékre.

Megjegyzés

A késekre ragadt gyantát pl. RM 769 Kärcher általános folteltávolítóval távolítsa el.

Ábra J

1. Tisztítsa meg a készüléket (lásd a *A készülék tisztítása* című fejezetet).

2. Helyezze a készüléket vízszintes, sima és olajálló alapra.

3. Vigyen fel vékony rétegben olajat a penge felső oldalára.

4. Helyezze fel a késvédőt.

5. Tisztítsa meg az alapot, és az olajmaradékot környezetbarát módon és a helyi előírásoknak megfelelően ártalmatlanítsa.

A késpengék élezése

Megjegyzés

Az élezés során a lehető legkevesebb anyagot távolítsa el, és tartsa meg a pengefogak eredeti szögét.

△ VIGYÁZAT

Éles kés

Vágási sérülések

A késpengék élezése során viseljen megfelelő védőkesztyűt.

1. Fogja be a kést egy satuba.

2. Élezze meg reszelővel a pengefogak szabadon lévő oldalát.

3. Óvatosan mozgassa tovább a kést kézzel, amíg a megélezetlen pengefogak szabaddá nem válnak.

4. Élezze meg reszelővel a pengefogak szabadon lévő oldalát.

Hiba	Ok	Elhárítás
A készülék nem indul el	Az akkumulátor-egység nincs megfelelően behelyezve.	● Tolja be az akkumulátor-egységet a tartóba, míg be nem pattan.
	Az akkumulátor-egység lemerült.	● Töltse fel az akkumulátor-egységet.
	Az akkumulátor-egység meghibásodott.	● Cserélje ki az akkumulátor-egységet.

Hiba	Ok	Elhárítás
A készülék üzem közben leáll	A kést blokkolja a levágott növényi maradék.	● Távolítsa el a késből a levágott növényi maradékot.
	Az akkumulátor túlmelegedett	● Hagyja abba a munkát, és várjon, amíg az akkumulátor hőmérséklete eléri a normál tartományt.
	A motor túlmelegedett	● Hagyja abba a munkát, hagyja a motort lehűlni.

Garancia

Minden országban az illetékes értékesítőnk által biztosított garanciális feltételek érvényesek. Amennyiben a garanciaidőn belül a készüléknél hibák merülnek fel, azokat díjmentesen orvosoljuk, ha az adott hibák anyag-, illetve gyártási hibák. Garanciális esetben kérjük, a számlával együtt forduljon forgalmazójához vagy a legközelebbi, arra jogosult ügyfélszolgálati irodához. (A cím a hátoldalon található)

A garanciával kapcsolatos további információk (amennyiben elérhetőek) megtekinthetők a Kärcher Magyarország Szerviz elemének „Letöltések” menüjében.

Műszaki adatok

		HGE 2-18
A készülék teljesítményre vonatkozó adatai		
Üzemi feszültség	V	18
Üresjárat fordulatszám (normál beállítás)	/min	1225
Növényi maradék átmérője (max.)	mm	18
Az EN 62841-1, EN 62841-4-2 szerint meghatározott értékek		
Zajszint L_{pA}	dB(A)	81,1
Bizonytalansági paraméter K_{pA}	dB(A)	3,0
Zajtjeljesítményszint $L_{WA} +$ bizonytalansági paraméter K_{WA}	dB(A)	92
Kéz-kar-vibrációs érték elülső kézi fogantyú	m/s^2	1
Kéz-kar-vibrációs érték hátsó kézi fogantyú	m/s^2	2,5
Bizonytalansági paraméter K	m/s^2	1,5
Méreték és súlyok		
Hosszúság x szélesség x magasság	mm	880 x 195 x 185
A vágókés hossza	mm	450
Tömeg (akkuegység nélkül)	kg	2,3

A műszaki változtatások jogát fenntartjuk.

Rezgésérték és zajszint

A bejelentett rezgésértékek és a bejelentett zajkibocsátási értékek mérése szabványosított módszerrel történt és ezek felhasználhatók az egyes szerszámok összehasonlítására.

A bejelentett rezgésösszesítések és a bejelentett zajkibocsátási értékek az expozíció előzetes értékeléséhez is felhasználhatók.

⚠ FIGYELMEZTETÉS

Az elektromos szerszám használatakor a rezgésértékek és a zajkibocsátási szint elérhetnek a közölt értékektől, a szerszám használatának és a feldolgozott anyag típusának függvényében.

A használati feltételeken alapuló expozíció felmérése (az üzemeltetési ciklus összes komponense, pl. a szerszám inaktív időszaka, a szerszám üresjáratú intervallumai és a szerszám aktiválási ideje) alapján határozza meg a kezelő védelmét szolgáló biztonsági intézkedéseket.

Készülékek > 2,5 m/s² kéz-kar vibrációval (lásd a használati útmutatóban a Műszaki adatok című fejezetet).

⚠ **VIGYÁZAT** • A készülék több órán keresztül, megszakítás nélkül történő használata érzékszökkenést okozhat. • Viseljen meleg kesztyűt kezei védelme érdekében. • Tartson rendszeresen szünetet.

EU-megfelelőségi nyilatkozat

Kijelentjük, hogy az alább említett termék megfelel a felsorolt irányelvek és rendeletek vonatkozó rendelkezéseinek. A terméken végzett, de velünk nem egyeztetett módosítás esetén jelen nyilatkozat érvényét veszti.

Ezen megfelelési nyilatkozat kiállításáért kizárólagosan a gyártó viseli a felelősséget.

Termék: Sövénynyíró

Típus: HGE 2-18, HGE 3-18

Irányelvek és rendeletek

2000/14/EK (+2005/88/EK)

2014/30/EU

2006/42/EK (+2009/127/EK)

2011/65/EU

Alkalmazott harmonizált szabványok

EN IEC 63000: 2018

EN 55014-1: 2017 + A11: 2020

EN 55014-2: 1997 + A1: 2001 + A2: 2008

EN 62841-1: 2015 + A11: 2022

EN 62841-4-2: 2019+A1: 2022+A11: 2022

Alkalmazott megfelelőségértékelési eljárások

2000/14/EK és módosítása: 2005/88/EK: V. melléklet

Zajtjeljesítményszint dB(A)

HGE 2-18:

Mért: 89

Szavatolt: 92

HGE 3-18:

Mért: 90,0

Szavatolt: 93

Név és cím

Dokumentációs meghatalmazott:

S. Reiser

Alfred Kärcher SE & Co. KG

Alfred-Kärcher-Str. 28 - 40

71364 Winnenden (Németország)

Telefon: +49 7195 14-0



H. Jenner
Chairman of the Board of Management



S. Reiser
Manager Regulatory Affairs & Certification

Winnenden, 2025/09/01

Az aláírók a cégvezetősek megbízásából és teljes körű meghatalmazással járnak el.

Alfred Kärcher SE & Co. KG

Alfred-Kärcher-Str. 28 - 40

71364 Winnenden (Németország)

Tel.: +49 7195 14-0

Fax: +49 7195 14-2212

Obsah

Obecné pokyny	132
Stupně nebezpečí	132
Bezpečnostní pokyny	132
Použití v souladu s určením	135
Ochrana životního prostředí	135
Příslušenství a náhradní díly	135
Rozsah dodávky	136
Bezpečnostní zařízení	136
Symboly na přístroji	136
Popis přístroje	136
Uvedení do provozu	136
Obsluha	136
Přeprava	137
Skladování	137
Péče a údržba	137
Nápověda při poruchách	138
Záruka	138
Technické údaje	138
Hodnota vibrační hluku	138
EU prohlášení o shodě	138

Obecné pokyny



Před prvním použitím přístroje si přečtěte tyto bezpečnostní pokyny a originální provozní návod, bezpečnostní pokyny přiložené k akupacku a přiložený originální provozní návod pro akupack / standardní nabíječku. Řiďte se jimi. Uchovávejte brožury pro pozdější použití nebo pro dalšího vlastníka.

Kromě pokynů v návodu k použití musíte dodržovat všeobecné zákonné bezpečnostní předpisy a předpisy pro prevenci úrazů.

Stupně nebezpečí

⚠ NEBEZPEČÍ

- Upozornění na bezprostředně hrozící nebezpečí, které vede k těžkým úrazům nebo usmrcení.

⚠ VAROVÁNÍ

- Upozornění na možnou nebezpečnou situaci, která může vést k těžkým úrazům nebo usmrcení.

⚠ UPOZORNĚNÍ

- Upozornění na možnou nebezpečnou situaci, která může vést k lehkým úrazům.

POZOR

- Upozornění na možnou nebezpečnou situaci, která může vést ke vzniku věcných škod.

Bezpečnostní pokyny

Při práci s plotovými nůzkami musíte dodržovat zvláštní bezpečnostní opatření a pravidla chování, neboť při práci s plotovými nůzkami hrozí riziko úrazu.

Kromě těchto bezpečnostních pokynů musíte dodržovat také pravidla bezpečnosti a školení pro jednotlivé země, např. ze strany úřadů, profesních sdružení či fondů sociálního zabezpečení. Používání přístroje může být časově omezeno formou místních nařízení (v určité dny či roční dobu). Dodržujte místní předpisy.

Obecná bezpečnostní upozornění ke stroji

⚠ VAROVÁNÍ

- Přečtěte si všechna bezpečnostní upozornění, pokyny, ilustrace a specifikace dodané s tímto strojem.

Nedodržení všech níže uvedených pokynů může mít za následek úraz elektrickým proudem, požár a/nebo vážné zranění. Všechna varování a pokyny si uschovejte pro budoucí použití.

Pojem „stroj ve výstražných pokynech se vztahuje na váš stroj napájený ze sítě (kabelový) nebo akumulátorový (bez kabelový) stroj.

- Bezpečnost v pracovním prostoru
 - Udržujte pracovní prostor čistý a dobře osvětlený.** Nečistě nebo tmavé oblasti mohou způsobit nehody.
 - Nepoužívejte stroje ve výbušném prostředí, například v přítomnosti hořlavých kapalin, plynů nebo prachu.** Stroj vytváří jiskry, které mohou zapálit prach nebo výpary.
 - Při práci se strojem udržujte děti a přihlížející osoby v bezpečné vzdálenosti.** Rozptýlení může způsobit ztrátu kontroly.
- Elektrická bezpečnost**
 - Zástrčky stroje musí odpovídat zásuvce. Zástrčku nikdy žádným způsobem neupravujte. Nepoužívejte žádné zástrčky adaptéru s uzemněnými stroji.** Neupravené zástrčky a příslušné zásuvky sníží riziko úrazu elektrickým proudem.
 - Zabraňte kontaktu těla s uzemněnými povrchy, jako jsou trubky, radiátory a chladničky.** Existuje zvýšené riziko úrazu elektrickým proudem, pokud je vaše tělo uzemněno.
 - Nevystavujte stroje dešti nebo mokřým podmínkám.** Vniknutí vody do stroje zvýší riziko úrazu elektrickým proudem.
 - Nepoužívejte kabel v rozporu s určením. Nikdy nepoužívejte kabel pro přenášení, tahání nebo odpojování stroje. Chraňte kabel před teplem, olejem, ostrými hranami nebo pohyblivými částmi.** Poškozené nebo zamotané kabely zvyšují riziko úrazu elektrickým proudem.
 - Při práci se strojem venku použijte prodlužovací kabel vhodný pro venkovní použití. Použití kabelu vhodného pro venkovní použití snižuje riziko úrazu elektrickým proudem.**
 - Pokud je obsluha stroje na vlhkém místě nevyhnutelná, použijte zdroj chráněný proti zbytkovému proudu (RCD). Použití RCD snižuje riziko úrazu elektrickým proudem.**
- Osobní bezpečnost**
 - Při práci se strojem buďte ve střehu, sledujte, co děláte, a používejte zdravý rozum.**

Nepoužívejte stroj, pokud jste unaveni nebo pod vlivem drog, alkoholu nebo léků. Chvilé nepozornosti při používání stroje může způsobit vážné zranění.

- b **Používejte osobní ochranné prostředky. Vždy používejte ochranu očí. Ochranné prostředky, jako je protiprachová maska, protiskuzlová bezpečnostní obuv, přilba nebo ochrana sluchu, používané pro vhodné podmínky, sníží zranění osob.**
 - c **Zabraňte neúmyslnému spuštění. Před připojením k napájecímu zdroji a/nebo akumulátoru, zvednutím nebo přenášením stroje se ujistěte, že je spínač ve vypnuté poloze. Přenášení stroje s prstem na spínači nebo napájení strojů, které mají spínač zapnutý, má za následek nehody.**
 - d **Před zapnutím stroje vyjměte nastavovací klíč či montážní klíč. Montážní klíč nebo klíč ponechaný na otáčející se části stroje může způsobit zranění osob.**
 - e **Nepřeceňujte se. Udržujte stabilitu a rovnováhu po celou dobu. To umožňuje lepší kontrolu nad strojem v neočekávaných situacích.**
 - f **Oblékněte se správně. Nenoste volné oblečení nebo šperky. Chraňte své vlasy a oblečení před pohyblivými částmi. Volné oblečení, šperky nebo dlouhé vlasy mohou být zachyceny v pohyblivých částech.**
 - g **Pokud jsou k dispozici zařízení pro připojení zařízení pro odsávání a sběr prachu, ujistěte se, že jsou připojena a správně používána. Použití sběru prachu může snížit nebezpečí související s prachem.**
 - h **Nedovolejte, aby vám znalosti získané častým používáním stroje umožnily, abyste se stali spokojenými a ignorovali zásady bezpečnosti strojů. Nedbalá akce může způsobit vážné zranění během zlomu sekundy.**
- 4 **Používání stroje a péče o stroj**
 - a **Nevyvíjejte na stroj nadměrnou sílu. Použijte správný stroj pro vaši aplikaci. Správný stroj bude dělat práci lépe a bezpečněji rychlostí, pro kterou byl navržen.**
 - b **Nepoužívejte stroj, pokud jej spínač nezapíná a nevypiná. Jakýkoli stroj, který nelze ovládat spínačem, je nebezpečný a musí být opraven.**
 - c **Před prováděním jakýchkoli úprav, výměnou příslušenství nebo skladováním stroje odpojte zástrčku od zdroje napájení a/nebo akumulátor od stroje. Taková preventivní bezpečnostní opatření snižují riziko náhodného spuštění stroje.**
 - d **Nečinné stroje skladujte mimo dosah dětí a nedovolte osobám, které nejsou obeznámeny se strojem nebo s těmito pokyny, aby se strojem pracovaly. Stroje jsou v rukou neškolených uživatelů nebezpečné.**
 - e **Údržba strojů a příslušenství. Zkontrolujte, zda nedošlo k vychýlení nebo svázání pohyblivých částí, zlomení částí a dalším okolnostem, které by mohly ovlivnit provoz stroje. V případě poškození nechte stroj před použitím opravit. Mnoho nehod je způsobeno špatně udržovanými stroji.**
 - f **Udržujte řezné stroje ostré a čisté. Řádně udržované řezné stroje s ostrými řeznými**

hranami jsou méně náchylné k vázání a snadněji se ovládají.

- g **Používejte stroj, příslušenství a bity atd. v souladu s těmito pokyny, s přihlédnutím k pracovním podmínkám a práci, která má být provedena. Použití stroje pro jiné než zamýšlené akce by mohlo vést k nebezpečné situaci.**
 - h **Rukojeti a uchopovací povrchy udržujte suché, čisté a bez oleje a mastnoty. Kluzké rukojeti a uchopovací plochy neumožňují bezpečnou manipulaci a ovládání stroje v neočekávaných situacích.**
- 5 **Používání baterie stroje a péče o ní**
 - a **Nabíjejte pouze s nabíječkou určenou výrobcem. Nabíječka, která je vhodná pro jeden typ akumulátoru, může při použití s jiným akumulátorem způsobit riziko požáru.**
 - b **Stroje používejte pouze se speciálně určenými akumulátorovými bloky. Použití jiných akumulátorových bloků může způsobit riziko zranění a požáru.**
 - c **Pokud akumulátorový blok nepoužíváte, uchovávejte jej mimo dosah jiných kovových předmětů, jako jsou kancelářské sponky, mince, klíče, hřebíky, šrouby nebo jiné malé kovové předměty, které mohou vytvořit spojení z jedné svorky do druhé. Zkratování svorek akumulátoru může způsobit popálení nebo požár.**
 - d **Za nevhodných podmínek může kapalina z akumulátoru vytéct; vyvarujte se kontaktu. Pokud dojde k náhodnému kontaktu, opláchněte místo kontaktu vodou. Pokud se kapalina dostane do očí, vyhledejte lékařskou pomoc. Kapalina vyteklá z akumulátoru může způsobit podráždění nebo popálení.**
 - e **Nepoužívejte akumulátorový blok nebo stroj, který je poškozený nebo upravený. Poškozený nebo upravené akumulátory mohou vykazovat nepředvídatelné chování vedoucí k požáru, výbuchu nebo riziku zranění.**
 - f **Nevystavujte akumulátorový blok nebo stroj ohni nebo nadměrné teplotě. Vystavení ohni nebo teplotě nad 130 °C může způsobit výbuch.**
 - g **Dodržujte všechny pokyny pro nabíjení a nenabíjejte akumulátor nebo stroj mimo teplotní rozsah uvedený v pokynech. Nesprávné nabíjení nebo při teplotách mimo stanovený rozsah může poškodit akumulátor a zvýšit riziko požáru.**
 - 6 **Servis (údržba)**
 - a **Nechte svůj stroj opravit kvalifikovaným opravářem, který používá pouze totožné náhradní díly. Tím bude zajištěna bezpečnost stroje.**
 - b **Nikdy neopravujte poškozené akumulátorové bloky. Servis akumulátorových bloků smí provádět pouze výrobce nebo autorizovaný poskytovatel servisu.**

Bezpečnostní výstražné pokyny týkající se núžek na živý plot

- 1 **Udržujte všechny části těla mimo dosah nože. Neodstraňujte řezaný materiál ani nedržte materiál, který má být řezán, když se nože pohybují. Po vypnutí spínače se nože nadále pohybují. Chvilé nepozornosti při používání elektrického přístroje může způsobit vážné zranění.**

- 2 **Nůžky na živý plot přenášejte za rukojeť, když je nůž zastavený, a dbejte na to, aby nebyl spuštěn hlavní spínač.** Správné přenášení nůžek na živý plot snižuje riziko neúmyslného spuštění a následného zranění osob v důsledku kontaktu s noží.
- 3 **Při přepravě nebo skladování nůžek na živý plot vždy nasazujte kryt nože.** Správná manipulace s nůžkami na živý plot snižuje riziko poranění osob v důsledku kontaktu s noží.
- 4 **Při odstraňování zadřeného materiálu a údržbě jednotky zajistěte, aby všechny spínače byly ve vypnuté poloze a bateriový blok byl vyjmut nebo odpojen.** Neočekávané spuštění nůžek na živý plot při odstraňování zadřeného materiálu nebo údržbě může vést k vážnému zranění osob.
- 5 **Nůžky na živý plot držte pouze za izolované rukojeti, protože řezací nůž může přijít do styku se skrytým elektrickým vedením.** Řezací nože, které se dostanou do kontaktu s vedením pod napětím, mohou způsobit, že nekryté kovové části nůžek na živý plot budou také pod napětím a mohou uživatelé způsobit úraz elektrickým proudem.
- 6 **Udržujte všechny napájecí kabely a šňůry mimo oblast řezu.** Napájecí kabely nebo šňůry mohou být skryty v živých plotech nebo keřích a mohou být náhodně přerušeny nožem.
- 7 **Nepoužívejte nůžky na živý plot v nepříznivých povětrnostních podmínkách, zejména pokud hrozí nebezpečí blesku.** Tím se snižuje riziko zásahu bleskem.

Bezpečný provoz

⚠ NEBEZPEČÍ

- Přístroj nikdy nepoužívejte, pokud se v okruhu 15 m nacházejí osoby, zejména děti nebo zvířata, kvůli riziku, že řezným nožem mohou být vymrštěny předměty.
- Může dojít k vážnému zranění, budou-li řezným nožem vymrštěny předměty nebo se v řezném nástroji zachytí drát nebo provaz (kabel). Před použitím důkladně prohleďte pracovní plochu a odstraňte z ní předměty, jako jsou kameny, tyče, kov, dráty, kosti nebo hračky.

⚠ VAROVÁNÍ

- Přístroj nesmí obsluhovat děti ani mladiství.
- Přístroj není určen k tomu, aby jej používaly osoby s omezenými tělesnými, smyslovými či duševními schopnostmi nebo s nedostatkem zkušeností a/nebo vědomostí.
- Během používání přístroje udržujte děti a ostatní osoby mimo pracovní oblast.
- Potřebujete mít neomezený výhled do pracovní oblasti, abyste rozpoznali možná nebezpečí. Přístroj použijte pouze při dobrém osvětlení.
- Nepoužívejte přístroj v blízkosti sloupků, plotů, budov nebo jiných nepohyblivých předmětů.
- Vypněte motor, vyjměte akupack a ujistěte se, že jsou všechny pohyblivé části zcela zastavené:
 - Než budete nastavovat pracovní polohu řezacího ústrojí.
 - Než budete přístroj čistit nebo odstraňovat zablokování.
 - Nenechávejte přístroj bez dozoru.
 - Než budete vyměňovat díly příslušenství.
 - Nebezpečí požezání a pohmoždění. Zamezte kontaktu s řeznými nástroji. Nestrkejte ruce nebo

- prsty mezi řezné nástroje nebo do pozice, ve které by mohly být pořezány nebo pohmožděny.
- Nebezpečí poranění. Neprovádějte na přístroji žádné změny.
- Ujistěte se, že jsou všechna ochranná zařízení, deflektory a rukojeti řádně a bezpečně upevněná.

⚠ UPOZORNĚNÍ

- Používejte plnou ochranu očí a sluchu.
- Ochrana sluchu může omezovat vaši schopnost slyšet výstražné tóny, dávejte proto pozor na možná nebezpečí v blízkosti a v pracovní oblasti.
- Používejte ochranu hlavy při práci v oblastech, ve kterých hrozí nebezpečí padajících předmětů.
- Nebezpečí poranění o ostré řezné nástroje. Při manipulaci s řezným nástrojem noste nekoulzavé a pevné ochranné rukavice.
- Nebezpečí poranění, pokud se do pohyblivých částí přístroje zachytí volné oblečení, vlasy nebo šperky. Udržujte oděv a šperky pryč z dosahu pohyblivých částí stroje. Svažte si dlouhé vlasy.
- Přístroj nesmíte používat, pokud jste pod vlivem léků nebo drog, které omezují reakční schopnosti. Přístroj provozujte pouze za plného soustředění, nesmíte být nemocní.
- Nepoužívejte přístroj, pokud nezvykle vibruje nebo vydává neobvyklé zvuky.
- Před použitím zkontrolujte přístroj z hlediska poškození a přesvědčte se, že jsou šrouby na noži pevně dotaženy.
- Nepoužívejte přístroj, pokud předtím spadl z výšky, utrpěl náraz nebo je viditelně poškozený. Poškození nechte řádně opravit předtím, než přístroj uvedete znovu do provozu.
- Nepoužívejte přístroj na žebřících nebo nestabilním podkladu.
- Před spuštěním přístroje se ujistěte, že řezné nástroje nemohou přijít s ničím do kontaktu.
- Nebezpečí poranění v důsledku volně přístupných nožů. Nasazujte chránič nože, když přístroj nepoužíváte, i během krátkých pracovních přestávek.

POZOR

- Nevedte přístroj násilím skrze husté křoví. Mohou se tím zablokovat a zpomalit řezné nástroje. Snižte pracovní rychlost, když se řezné nástroje zablokují.
- Neřežte větve a větvičky, které jsou zjevně velké na to, aby se vešly mezi řezné listy. Pro údržbu větších větví a větviček použijte ruční pilku nebo pilku na větve bez motoru.
- Přístroj provozujte pouze při teplotách 0 °C až 40 °C.
- Přístroj skladujte na místě, kde je teplota v rozmezí 0 °C a 40 °C.

Dodatečné bezpečnostní pokyny k akumulátorovému nůžce

- Abyste snížili riziko požáru, zranění osob a poškození produktu v důsledku zkratu, neponechte přístroj, akumulátorový blok ani nabíječku do kapaliny a nedovolte, aby se do nich dostala kapalina. Korozivní nebo vodivé kapaliny, jako je močská voda, určité průmyslové chemikálie, bělidla nebo produkty obsahující bělidlo atd., mohou způsobit zkrat.
- Nabíjejte akumulátorový blok na místě, kde je okolní teplota v rozmezí 10 °C a 38 °C.
 - Akumulátorový blok skladujte na místě, kde je okolní teplota v rozmezí 0 °C a 40 °C.
 - Akumulátorový blok používejte na místě, kde je okolní teplota v rozmezí 0 °C a 40 °C.

Bezpečná údržba a ošetřování

⚠ VAROVÁNÍ • Vypněte motor, vyjměte akupack a ujistěte se, že jsou všechny pohyblivé části zcela zastavené:

- Než budete přístroj čistit nebo na něm provádět údržbu.
- Než budete vyměňovat díly příslušenství.
- Nebezpečí poranění ostrými řeznými nástroji.
- Sundávání nebo nasazování chrániče nože, čištění a olejování přístroje věnujte zvláštní pozornost.
- Kontrolujte v pravidelných intervalech, zda jsou čepy, matice a šrouby pevně utaženy, abyste zajistili, že zařízení bude v bezpečném stavu.
- Po každém použití odstraňte nečistoty z řezných nástrojů pomocí tvrdého kartáče a k ochraně proti korozi naneste vhodný olej předtím, než nasadíte chránič nože zase zpět. Výrobce doporučuje používat sprej jako ochranu proti korozi a k olejování. Zeptejte se u svého zákaznického servisu na vhodný typ spreje. Řezné nástroje můžete popisováním způsobem naolejovat před každým použitím.

⚠ UPOZORNĚNÍ • Používejte výhradně příslušenství a náhradní díly schválené výrobcem. Originální příslušenství a originální náhradní díly zaručují bezpečný a bezporuchový provoz přístroje.

POZOR • Výrobek očistěte po každém použití měkkou suchou utěrkou.

Upozornění • Servisní a údržbařské práce smí provádět jen příslušně kvalifikovaný a speciálně vyškolený odborný personál. Doporučujeme posílat výrobek na opravu do autorizovaného servisního střediska. • Smíte provádět jen nastavení a opravy popisované v tomto návodu k použití. Pro opravy nad tento rámec kontaktujte svůj autorizovaný zákaznický servis.

Bezpečná přeprava a skladování

⚠ VAROVÁNÍ • Vypněte přístroj, nechte ho vychladnout a vyjměte akupack předtím, než ho uskladníte nebo budete přepravovat.

⚠ UPOZORNĚNÍ • Pro zabránění úrazům či zraněním se smí přístroj přepravovat a skladovat pouze s nasazenou ochranou nože a vyjmutým akumulátorem. • Nebezpečí poranění a poškození přístroje. Při přepravě zajistěte přístroj proti pohybu nebo pádu.

POZOR • Odstraňte z přístroje všechna cizí tělesa předtím, než ho budete přepravovat nebo uskladňovat.

- Přístroj uložte na suchém a dobře větraném místě, kam nemají přístup děti. Přístroj držte z dosahu korozivních látek, jako jsou zahradní chemikálie.
- Neskladujte přístroj venku.

Zbytková rizika

⚠ VAROVÁNÍ

- I když bude přístroj používán podle předpisů, přetrvávají některá zbytková rizika. Při používání zařízení mohou vzniknout následující rizika:
- Těžké úrazy následkem kontaktu s řeznými nástroji. Řezné nástroje držte pryč od těla a níže než je výška boků. Používejte chránič nože, když přístroj nepoužíváte, i během krátkého přerušování práce.
- Vibrace mohou způsobit zranění. Pro každou práci použijte správný nástroj, použijte příslušné rukojeti a omezte pracovní dobu a expozici.

- Hluk může způsobit poškození sluchu. Používejte ochranu sluchu a omezte zátěž.
- Poranění vymrštěnými předměty.

Snížení rizika

⚠ UPOZORNĚNÍ

- Delší doba používání přístroje může vést ke vzniku oběhových problémů u předních končetin v důsledku vibrací. Všeobecně platnou dobu používání nelze stanovit, protože ji ovlivňuje více faktorů:
 - Osobní predispozice ke špatnému oběhu (často studené prsty, mravenčení v prstech)
 - Nízká teplota prostředí. Používejte teplé rukavice na ochranu rukou.
 - Pevným stiskem omezený krevní oběh.
 - Nepřerušovaný provoz je škodlivější než provoz přerušovaný přestávkami.
- Při pravidelném, dlouhodobém používání přístroje a při opakovaných projevech příznaků, např. mravenčení v prstech, studené prsty, vyhledejte lékaře.

Použití v souladu s určením

⚠ NEBEZPEČÍ

Použití v rozporu s určením

Nebezpečí ohrožení života v důsledku řezných poranění

Přístroj používejte výhradně v souladu s určením.

- Plotové nůžky jsou určeny jen soukromé použití.
- Plotové nůžky jsou určeny pro práci ve venkovním prostředí.
- Z bezpečnostních důvodů se musí plotové nůžky držet vždy oběma rukama.
- Plotové nůžky jsou určeny pouze k řezání rostlin, např. živých plotů a keřů.
- Plotové nůžky nepoužívejte ve vlhkém prostředí nebo za deště.
- Plotové nůžky používejte jen v dobře osvětleném prostředí.
- Přestavby a změny na přístroji neschválené výrobcem jsou z bezpečnostních důvodů zakázány. Jakékoliv jiné použití, např. řezání trávy, stromů nebo větví, je nepřipustné. Za ohrožení nastalá v důsledku nepřipustného použití nese odpovědnost sám uživatel.

Ochrana životního prostředí



Obalové materiály jsou recyklovatelné. Obaly prosím likvidujte ekologickým způsobem.



Elektrické a elektronické přístroje obsahují hodnotné recyklovatelné materiály a často součástí, jako baterie, akumulátory nebo olej, které mohou při chybném zacházení nebo likvidaci představovat potenciální nebezpečí pro lidské zdraví nebo pro životní prostředí. Pro řádný provoz přístroje jsou však tyto součásti nezbytné. Přístroje označené tímto symbolem se nesmí likvidovat s domovním odpadem.

Upozornění k obsaženým látkám (REACH)

Aktuální informace k obsaženým látkám naleznete na stránkách: www.kaercher.de/REACH

Příslušenství a náhradní díly

Používejte pouze originální příslušenství a náhradní díly, které Vám zaručují bezpečný a bezporuchový provoz přístroje.

Informace o příslušenství a náhradních dílech naleznete na stránkách www.kaercher.com.

Rozsah dodávky

Rozsah dodávky přístroje je vyobrazen na obalu. Při vybavení zkontrolujte úplnost obsahu. V případě chybějícího příslušenství nebo výskytu poškození při přepravě informujte prosím Vašeho prodejce.

Bezpečnostní zařízení

⚠ UPOZORNĚNÍ

Nebezpečí zranění v souvislosti s chybějícími nebo pozmeněnými bezpečnostními mechanismy!
Bezpečnostní mechanismy slouží pro vaši ochranu. Neobcházejte, neodstraňujte ani nedeaktivujte bezpečnostní mechanismy.

Tlačítko na odjištění

Tlačítko na odjištění hlavního spínače zajišťuje dvouruční ovládání. Teprve stisknutím tlačítka na odjištění se elektrický obvod uzavře, čímž se zabrání nekontrolovatelnému spuštění nůžek na živý plot.

Chránič nože

Chránič nože je důležitou součástí bezpečnostních zařízení plotových nůžek. Poškozený chránič nože se již nesmí používat a musí se neprodleně vyměnit.

Symbyly na přístroji

	Obecná výstražná značka
	Před uvedením do provozu si přečtěte návod k použití a všechny bezpečnostní pokyny.
	Při práci s přístrojem používejte vhodnou ochranu zraku a sluchu.
	Nebezpečí poranění. Nikdy se nedotýkejte ostrých řezných nástrojů.
	Při práci s přístrojem noste neklouzavé a pevné ochranné rukavice.
	Nebezpečí od vymrštěných předmětů. Držte všechny přihlížející, zejména děti a domácí zvířata, v bezpečné vzdálenosti minimálně 15 m od pracovní oblasti.
	Nevystavujte přístroj dešti ani vlhkému prostředí.
	Přístroj držte vždy oběma rukama.
	Garantovaná hladina akustického tlaku uvedená na štítku činí 92.

Popis přístroje

Tento návod k použití obsahuje popis maximálního vybavení. V závislosti na daném modelu existují rozdíly v rozsahu dodávky (viz obal).

Obrázek viz strany s obrázky

Ilustrace A

- ① Nůž
- ② Ochrana rukou
- ③ Rukojeť, přední
- ④ Tlačítko na odjištění hlavního spínače
- ⑤ Vypínač přístroje
- ⑥ Uchycení akumulátorového bloku
- ⑦ Typový štítek
- ⑧ Rukojeť, zadní
- ⑨ Tlačítko na odjištění akumulátorového bloku
- ⑩ Chránič nože
- ⑪ *Rychlonabíječka Battery Power 18 V
- ⑫ *Akupack Battery Power 18V

* volitelné příslušenství

Akupack

Přístroj se může provozovat s akumulátorovým blokem Kärcher 18 V Battery Power.

Uvedení do provozu

⚠ VAROVÁNÍ

Nekontrolovaný rozběh

Smrtelné nebezpečí následkem řezných poranění
U všech přípravných opatření vyjměte z přístroje akumulátor.

Vložení akumulátoru

POZOR

Znečištěné kontakty

Poškození přístroje a akumulátoru

Před vložením zkontrolujte uchycení akumulátoru a kontakty z hlediska nečistot, popř. je očistěte.

Upozornění

Používejte jen zcela nabitě akumulátory.

Ilustrace B

1. Zasuňte akumulátor do uchycení, dokud neuslyšíte cvaknutí.

Obsluha

Začátečnickům doporučujeme před zahájením práce s plotovými nůžkami absolvovat zaškolení zkušenými osobami a procvičení manipulace a pracovních technik.

Základní obsluha

1. Zkontrolujte řezaný materiál z hlediska výskytu cizích těles jako je papír, fólie nebo dráty, a popř. je odstraňte.
 2. Odstraňte chránič nože.
- Ilustrace C**
3. Plotové nůžky držte pevně oběma rukama.

Zapnutí přístroje

1. Stiskněte a přidržte tlačítko na odjištění hlavního spínače.

Ilustrace D

2. Stiskněte a přidržte hlavní spínač. Přístroj se spustí.
3. Uvolněte hlavní spínač. Přístroj se zastaví.

Pracovní postupy

Upozornění

Rovnoměrného řezu docílíte použitím směrové šňůry.

1. Zapněte přístroj a zaveďte ho do porostu.
2. Listy a tenké větve stříhejte kývavým pohybem.

Ilustrace E

3. V případě silnějších větví provádějte pilový pohyb, ale nezapichujte přístroj do rostliny.
4. Keře a živé ploty řezejte zezdola nahoru.
5. Při řezání vrcholků provádějte široký otočný pohyb a nůž přitom mírně nakloňte.
6. Při řezání nízkých rostlin jako rostlin kryjících půdu držte nůž vodorovně.

Odstranění akumulátorového bloku

Upozornění

Při delším přerušení práce vyjměte akupack z přístroje a zajistěte ho proti nepovolanému použití.

1. Stiskněte tlačítko k odjištění akumulátorového bloku, abyste akumulátorový blok uvolnili.

Ilustrace F

2. Vyjměte akumulátorový blok z přístroje.

Přeprava

⚠ UPOZORNĚNÍ

Nedodržení hmotnosti

Nebezpečí úrazu a poškození

Při přepravě vezměte v úvahu hmotnost stroje.

⚠ UPOZORNĚNÍ

Nekontrolovaný rozběh

Řezné poranění

Před přepravou vyjměte akumulátor z přístroje.

Plotové nůžky přepravujte jen s nasazeným chráničem nože.

Skladování

⚠ UPOZORNĚNÍ

Nedodržení hmotnosti

Nebezpečí úrazu a poškození

Při skladování vezměte v úvahu hmotnost přístroje.

⚠ UPOZORNĚNÍ

Nekontrolovaný rozběh

Řezné poranění

Před skladováním vyjměte akumulátor z přístroje.

Plotové nůžky skladujte jen s nasazeným chráničem nože.

Upozornění

Zařízení se smí skladovat pouze ve vnitřním prostoru.

Zařízení lze zavěsit na šroub nebo hřebík pomocí závěsného oka.

Ilustrace G

Péče a údržba

⚠ UPOZORNĚNÍ

Nekontrolovaný rozběh

Řezné poranění

Před prováděním veškerých prací na přístroji z něho vyjměte akumulátor.

⚠ UPOZORNĚNÍ

Nebezpečí poranění ostrými noži

U všech prací na přístroji noste ochranné brýle a ochranné rukavice.

Čištění přístroje

POZOR

Nesprávný způsob čištění

Poškození přístroje

Očistěte přístroj vlhkými hadříkem.

Nepoužívejte čisticí prostředky obsahující rozpouštědla.

Neponořujte přístroj do vody.

Nečistěte stroj proudem vody z hadice ani vysokotlakého čističe.

Ilustrace H

1. Nechte přístroj vychladnout.
2. Nůž a skříň motoru očistěte kartáčem od zbytků rostlin a nečistot.
3. Větrací štěrbinu přístroje vyčistěte kartáčem.

Kontrola šroubových spojů nože

⚠ UPOZORNĚNÍ

Uvolněné šroubové spoje

Řezná poranění způsobená nekontrolovaným pohybem nože

Pravidelně kontrolujte, zda je nůž správně a pevně přišroubován.

Ilustrace I

1. Zkontrolujte šrouby / matice, zda pevně drží.
2. Uvolněné šrouby / matice dotáhněte.

Olejení břitů nože

Aby byla zachována kvalita nožů a optimální výsledky stříhání, naneste na nože po každém použití malé množství oleje ve spreji nebo řídkého strojního oleje.

Upozornění

Pryskyřici na nožích odstraňte např. pomocí univerzálního odstraňovače skvrn Kärcher RM 769.

Ilustrace J

1. Vyčistěte přístroj (viz kapitola *Čištění přístroje*).
2. Umístěte přístroj na vodorovný, rovný a oleji odolný podklad.
3. Naneste tenkou vrstvu oleje na horní část nožů.
4. Vždy nasazujte chránič nože.
5. Vyčistěte podklad a zlikvidujte zbytky oleje způsobem šetrným k životnímu prostředí a v souladu s místními předpisy.

Ostření břitů nože

Upozornění

Při ostření odstraňte co nejméně materiálu a zachovejte původní úhel zubového břitu.

⚠ UPOZORNĚNÍ

Ostré nože

Řezné poranění

Při ostření břitů nože používejte vhodné ochranné rukavice.

1. Nůž upněte do svěráku.
2. Přístupnou stranu zubových břitů naostřete pilníkem.
3. Nůž posunujte opatrně rukou, aby se zpřístupnil nenaostřený zubový břit.
4. Přístupnou stranu všech zubových břitů naostřete pilníkem.

Nápověda při poruchách

Poruchy mají často jednoduché příčiny, které můžete sami odstranit pomocí následujícího přehledu.

V případě pochybností nebo při poruchách, které zde nejsou uvedeny, se prosím obraťte na autorizovaný zákaznický servis.

S rostoucí dobou užívání se i přes dobrou péči sniží kapacita akupacku, což znamená, že i ve stavu plného nabití nebude již dosaženo plné doby chodu. To nepředstavuje žádnou vadu.

Chyba	Příčina	Odstranění
Přístroj se nerozbíhá	Akupack není správně vložen.	● Zasuňte akupack do uchycení, dokud nezacvakne.
	Akupack je vybitý.	● Nabijte akupack.
	Akupack je vadný.	● Vyměňte akupack.
Přístroj se zastavuje během provozu	Nůž je zablokovaný řezaným materiálem.	● Odstraňte řezaný materiál z nože.
	Akumulátor je přehřátý	● Přeřete práci a vyčkejte, dokud nebude teplota akumulátoru opět ležet v normálním rozsahu.
	Motor je přehřátý	● Přeřete práci a nechtejete motor vychladnout.

Záruka

V každé zemi platí záruční podmínky vydané naší příslušnou distribuční společností. Případné závady vašeho přístroje odstraníme bezplatně během záruční lhůty, pokud jsou zaviněny vadou materiálu nebo výrobní vadou. V případě uplatnění nároků ze záruky se prosím obraťte s dokladem o koupi na svého prodejce nebo na nejbližší autorizované pracoviště zákaznického servisu.

(Adresa viz zadní stranu)

Další informace o záruce (jsou-li k dispozici) naleznete v servisní sekci na webové stránce místního zastoupení firmy Kärcher v části „Dokumenty ke stažení“.

Technické údaje

HGE 2-18

Výkonnostní údaje přístroje		
Provozní napětí	V	18
Volnoběžné otáčky (nastavení na normální)	/min	1225
Průměr řezaného materiálu (max.)	mm	18

Zjištěné hodnoty podle EN 62841-1, EN 62841-4-2

Hladina akustického tlaku L_{pA}	dB(A)	81,1
Nejistota K_{pA}	dB(A)	3,0
Hladina akustického výkonu L_{WA} + Nejistota K_{WA}	dB(A)	92
Hodnota vibrační ruky a paže u přední rukojeti	m/s^2	1
Hodnota vibrační ruky a paže u zadní rukojeti	m/s^2	2,5
Nejistota K	m/s^2	1,5

Rozměry a hmotnosti

Délka x šířka x výška	mm	880 x 195 x 185
Délka řezacího nože	mm	450
Hmotnost (bez akumulátorového bloku)	kg	2,3

Technické změny vyhrazeny.

Hodnota vibrační a hluku

Uvedené celkové hodnoty vibrační a emisní hodnoty hluku byly měřeny pomocí standardizované zkušební metody a lze je použít k porovnání dvou nástrojů. Deklarované celkové hodnoty vibrační a deklarované emisní hodnoty hluku lze také použít pro předběžné posouzení expozice.

⚠ VAROVÁNÍ

Emise vibrační a hluku při skutečném používání elektrického nářadí se mohou lišit od uvedených hodnot v závislosti na způsobu použití nářadí a zejména na druhu zpracovávaného materiálu.

Určete bezpečnostní opatření na ochranu obsluhy na základě odhadu expozice za skutečných podmínek použití (s přihlédnutím ke všem částem provozního cyklu, jako je doba vypnutí nástroje a doba chodu naprázdno, dodatečně k době spuštění).

Přístroje s hodnotou přenosu vibrační na dlaně a paže > 2,5 m/s^2 (viz kapitola Technické údaje v návodu k použití)

⚠ **UPOZORNĚNÍ** • Několikahodinové nepřerušované používání přístroje může způsobit pocit hluchoty. ● Používejte teplé rukavice na ochranu rukou. ● Pravidelně zařazujte pracovní přestávky.

EU prohlášení o shodě

Tímto prohlašujeme, že níže uvedený výrobek odpovídá příslušným ustanovením uvedených směrnic a předpisů. V případě provedení námi neschválené změny výrobku ztrácí toto prohlášení svoji platnost. Výhradní odpovědnost za vystavení tohoto prohlášení o shodě nese výrobce.

Výrobek: Plotové nůžky

Typ: HGE 2-18, HGE 3-18

Směrnice a nařízení

2000/14/ES (+2005/88/ES)

2014/30/EU

2006/42/ES (+2009/127/ES)

2011/65/EU

Aplikované harmonizované normy

EN IEC 63000: 2018

EN 55014-1: 2017 + A11: 2020

EN 55014-2: 1997 + A1: 2001 + A2: 2008

EN 62841-1: 2015 + A11: 2022

EN 62841-4-2: 2019+A1:2022+A11:2022

Použitý postup posouzení shody

2000/14/ES a změny podle 2005/88/ES Příloha V

Hladina akustického výkonu dB(A)

HGE 2-18:

Naměřeno: 89

Zaručeno: 92

HGE 3-18:

Naměřeno: 90,0

Zaručeno: 93

Jméno a adresa

Zmocněnec pro dokumentaci:

S. Reiser

Alfred Kärcher SE & Co. KG

Alfred-Kärcher-Str. 28 - 40

71364 Winnenden (Německo)

Tel.: +49 7195 14-0

Fax: +49 7195 14-2212



H. Jenner

Chairman of the Board of Management



S. Reiser

Manager Regulatory Affairs & Certification

Winnenden, 2025/09/01

Níže podepsaní jednájí z pověření a se zplnomocněním představenstva společnosti.

Alfred Kärcher SE & Co. KG

Alfred-Kärcher-Str. 28 - 40

71364 Winnenden (Německo)

Tel.: +49 7195 14-0

Fax: +49 7195 14-2212

Obsah

Všeobecné upozornenia.....	139
Stupne nebezpečnosti.....	139
Bezpečnostné pokyny.....	139
Používanie v súlade s účelom.....	143
Ochrana životného prostredia.....	143
Príslušenstvo a náhradné diely.....	143
Rozsah dodávky.....	143
Bezpečnostné zariadenia.....	143
Symbyly na prístroji.....	143
Opis prístroja.....	143
Uvedenie do prevádzky.....	144
Ovládanie.....	144
Preprava.....	144
Skladovanie.....	144
Starostlivosť a údržba.....	144
Pomoc pri poruchách.....	145
Záruka.....	145
Technické údaje.....	145
Hodnota vibrácií a hluku.....	146
EÚ vyhlásenie o zhode.....	146

Všeobecné upozornenia



Pred prvým použitím prístroja si prečítajte tieto bezpečnostné pokyny, tento originálny návod na prevádzku, bezpečnostné pokyny priložené k súprave akumulátorov a originálny návod na prevádzku priložený k súprave akumulátorov/štandardnej nabíjačke. Riadte sa informáciami a pokynmi, ktoré sú v nich uvedené. Tieto dokumenty si uschovajte pre neskoršie použitie alebo pre nasledujúceho majiteľa.

Okrem pokynov uvedených v návode na prevádzku je nutné zohľadňovať aj príslušne platné všeobecné bezpečnostné predpisy a predpisy týkajúce sa prevencie vzniku nehôd.

Stupne nebezpečnosti

⚠ NEBEZPEČENSTVO

- *Upozornenie na bezprostredne hroziace nebezpečenstvo, ktoré vedie k ťažkým fyzickým poraneniam alebo k smrti.*

⚠ VÝSTRAHA

- *Upozornenie na možnú nebezpečnú situáciu, ktorá môže viesť k ťažkým fyzickým poraneniam alebo k smrti.*

⚠ UPOZORNENIE

- *Upozornenie na možnú nebezpečnú situáciu, ktorá môže viesť k ľahkým fyzickým poraneniam.*

POZOR

- *Upozornenie na možnú nebezpečnú situáciu, ktorá môže viesť k vecným škodám.*

Bezpečnostné pokyny

Pri vykonávaní prác s nožnicami na živý plot musíte dodržiavať špecifické bezpečnostné opatrenia a pravidlá správania sa, pretože pri takýchto prácach hrozí nebezpečenstvo vzniku zranení.

Popri týchto bezpečnostných pokynoch je nutné dodržiavať aj predpisy, ktoré sa vzťahujú na príslušnú krajinu a ktoré sa týkajú bezpečnosti a vzdelávania (napr. predpisy vydané úradmi, profesijnými združeniami alebo sociálnymi poisťovňami). Používanie prístroja môže byť časovo obmedzené miestnymi nariadeniami (časť dňa alebo ročné obdobie). Dodržiavajte miestne predpisy.

Všeobecné bezpečnostné varovania pre stroje

⚠ VÝSTRAHA

- **Prečítajte a pozrite si všetky bezpečnostné varovania, pokyny, obrázky a špecifikácie priložené k tomuto stroju.**

Nedodržiavanie všetkých nižšie uvedených pokynov môže mať za následok zásah elektrickým prúdom, požiar a/alebo vážne zranenia. Všetky varovné upozornenia a pokyny si uschovajte pre ich použitie v budúcnosti.

Pojem „stroj“ vo varovných upozorneniach sa vzťahuje na váš stroj napájaný (káblom) z elektrickej siete alebo na váš akumulátorom napájaný (bezkáblový) stroj.

- 1 Bezpečnosť v pracovnej oblasti
 - a Pracovnú oblasť udržiavajte v čistom a dobre osvetlenom stave. Neprehľadné alebo tmavé oblasti ľahko vedú k úrazom a nehodám.
 - b Stroje nepoužívajte v oblastiach ohrozených výbuchom, napríklad v prípade prítomnosti horľavých kvapalín, plynov alebo prachu. Stroje vytvárajú iskry, ktoré môžu zapáliť prach alebo výpary.
 - c Počas prevádzky stroja udržiavajte deti a okolostojace osoby v bezpečnej vzdialenosti. Rozptýlenie môže viesť k strate vašej kontroly nad prístrojom.
- 2 Elektrická bezpečnosť
 - a Zástrčky stroja musia byť vhodné pre dané elektrické zásuvky. Na zástrčke nikdy nevykonnávajte žiadne zmeny. Spolu s (uzemneným)

- strojom nepoužívajte žiadne adaptérové zástrčky. Nezmenené zástrčky a vhodne zásuvky znižujú riziko zásahu elektrickým prúdom.
- b Zabráňte telesnému kontaktu s uzemnenými povrchmi, ako sú rúry, vykurovacie telesá, sporáky a chladničky. Ak je vaše telo uzemnené, tak hrozí zvýšené riziko zásahu elektrickým prúdom.
 - c Stroje nevystavujte dažďu ani vlhkosti. Pri vniknutí vody do stroja sa zvýši nebezpečenstvo zásahu elektrickým prúdom.
 - d S káblom zaobchádzajte primeraným spôsobom. Kábel nikdy nepoužívajte na prenášanie, ťahanie alebo odpojenie stroja. Kábel chráňte pred nadmerným teplom, olejom, ostrými hranami alebo pohyblivými časťami. Poškodené alebo zamotané káble zvyšujú riziko zásahu elektrickým prúdom.
 - e Pri práci so strojom v exteriéri používajte predĺžovací kábel vhodný na používanie v exteriéri. Používanie kábla vhodného na používanie v exteriéri znižuje riziko zásahu elektrickým prúdom.
 - f Ak sa nedá vyhnúť prevádzke stroja vo vlhkom prostredí, použite napájanie prúdom chránené prúdovým chráničom. Používanie prúdového chrániča znižuje riziko zásahu elektrickým prúdom.
- 3 Osobná bezpečnosť
- a Buďte pozorní, dávajte pozor na to, čo robíte, a pri prevádzke stroja používajte zdravý rozum. Stroj nepoužívajte, ak ste unavení alebo pod vplyvom drog, alkoholu alebo liekov. Moment nepozornosti pri obsluhu stroja môže viesť k vážnym zraneniam.
 - b Používajte osobné ochranné prostriedky. Vždy používajte ochranu očí. Ochranné prostriedky (napríklad protiprachová maska, protišmyková bezpečnosť obuv, ochranná prilba alebo ochrana sluchu), ktoré sa používajú za prírodných podmienok, znižujú riziko vzniku zranení.
 - c Zabráňte neúmyselnému spusteniu. Pred pripojením stroja k zdroju elektrického prúdu a/alebo k súprave akumulátorov a pred jeho uchopením alebo prenášaním sa uistite, že spínač je vypnutý. Prenášanie stroja s prstom na spínači alebo pripájanie stroja so zapnutým spínačom k elektrickej sieti alebo k akumulátoru ľahko vedie k úrazom/nehodám.
 - d Pred zapnutím stroja odstráňte všetky nastavovacie alebo skrutkové kľúče. Skrutkový kľúč alebo kľúč ponechaný na rotujúcej časti stroja môže spôsobiť poranenia.
 - e Vyhňte sa nezvyčajnému držaniu tela. Vždy dbajte na dobrú stabilitu a neustále udržiavajte rovnováhu. To umožňuje lepšiu kontrolu nad strojom v neočakávaných situáciách.
 - f Noste vhodný odev. Nenoste voľný odev alebo šperky. Vaše vlasy, odevy a rukavice uchovávajú mimo pohybujúcich sa dielov. Pohybujúce sa diely môžu zachytiť voľný odev, šperky alebo dlhé vlasy.
 - g Ak je možné pripojiť zariadenie na odsávanie resp. zachytávanie prachu, tak sa uistite, že takéto zariadenie je pripojené a správne používané. Používanie odsávania prachu môže znížiť ohrozenia súvisiace s prachom.
- h Nedopustíte, aby vaša zbehlosť získaná častým používaním stroja viedla k vašej neopatrnosti a k nerespektovaniu zásad bezpečnosti pri používaní stroja. Neopatrné konanie môže v zlomku sekundy viesť k vzniku vážnych zranení.
- 4 Používanie stroja a starostlivosť o stroj
- a Neobsluhujte stroj nasilu. Používajte správny stroj pre vašu aplikáciu. So správnym strojom pracujete lepšie a bezpečnejšie v uvedenom rozsahu výkonu.
 - b Nepoužívajte stroj, ak ho nemožno zapnúť a vypnúť pomocou spínača. Stroj, ktorý už nie je možné zapnúť a vypnúť, je nebezpečný a je nutné ho opraviť.
 - c Pred nastavovaním, výmenou príslušenstva alebo uskladnením stroja vyťahnite zástrčku zo zdroja elektrického prúdu a/alebo z neho odstráňte súpravu akumulátorov, ak je vyberateľná. Vďaka týmto preventívnym bezpečnostným opatreniam sa zníži riziko neúmyselného spustenia stroja.
 - d Nepoužívajte stroje uchovávajúce mimo dosahu detí a zabráňte, aby ho obsluhovali osoby, ktoré s ním alebo s týmito pokynmi nie sú oboznámené. Stroje sú v rukách neskusených používateľov nebezpečné.
 - e Vykonávajte údržbu strojov a príslušenstva. Skontrolujte, či sú pohyblivé časti nastavené v správnej polohe, resp. či sa nezasekávajú. Taktiež skontrolujte, či diely nie sú zlomené, alebo či nie sú prítomné iné podmiienky, ktoré by mohli negatívne ovplyvniť prevádzku stroja. V prípade poškodenia nechajte stroj pred použitím opraviť. Mnohé nehody a úrazy sú zapríčinené nesprávne vykonávanou údržbou strojov.
 - f Rezacie stroje udržiavajte v ostrom a čistom stave. Správne udržiavané rezacie stroje s ostrými reznými hranami sa zriedkavejšie zasekávajú a možno ich ľahšie viesť.
 - g Stroj, príslušenstvo a nadstavce používajte v súlade s týmito pokynmi. Pritom zohľadnite pracovné podmienky a vykonávané práce. Používanie stroja na vykonávanie iných ako určených prác môže viesť k nebezpečnej situácii.
 - h Rukoväte a uchopovacie plochy udržiavajte v suchom a čistom stave, bez oleja a mastnoty. Klzké rukoväte a uchopovacie plochy neumožňujú v neočakávaných situáciách bezpečnú manipuláciu so strojom, resp. kontrolu nad ním.
- 5 Používanie batérie a starostlivosť o batériu stroja
- a Prístroj nabíjajte len nabíjačkou špecifikovanou výrobcom. Nabíjačka, ktorá je vhodná pre jeden typ súpravy akumulátorov, môže pri používaní s iným typom súpravy akumulátorov predstavovať nebezpečenstvo požiaru.
 - b Stroje používajte len so súpravami akumulátorov, ktoré sú špeciálne určené pre daný stroj. Používanie iných súprav akumulátorov môže predstavovať nebezpečenstvo vzniku zranení a požiaru.
 - c Ak sa súprava akumulátorov nepoužíva, uchovávajú ju mimo dosahu iných kovových predmetov, akými sú kancelárske sponky, mince, kľúče, klince, skrutky alebo iné malé kovové predmety, ktoré môžu vytvoriť spoje-

nie medzi dvomi kontaktmi. Skratovanie kontaktov akumulátora môže viesť k popáleninám alebo k vzniku požiaru.

- d Pri nevhodných podmienkach môže z akumulátora vytekať kvapalina. Zabráňte kontaktu s touto kvapalinou. Pri neúmyselnom kontakte opláchnite zasiahnuté miesto vodou. Ak sa tekutina dostane do očí, tak vyhľadajte aj lekára. Kvapalina vytekajúca z akumulátora môže spôsobiť podráždenia alebo popáleniny.
 - e Nepoužívajte poškodené alebo upravené súpravy akumulátorov alebo stroje. Poškodené alebo upravené akumulátory môžu vykazovať nepredvídateľné správanie, ktoré môže mať za následok požiar, výbuch alebo nebezpečenstvo vzniku zranení.
 - f Súpravu akumulátorov ani stroj nevystavujte ohňu ani nadmerným teplotám. Pri vystavení ohňu alebo teplotám vyšším ako 130 °C hrozí nebezpečenstvo výbuchu.
 - g Dodržiavajte všetky pokyny týkajúce sa nabíjania a súpravu akumulátorov ani stroj nenabíjajte mimo teplotného rozsahu uvedeného v návode. Nesprávne nabíjanie alebo nabíjanie pri teplotách mimo stanoveného rozsahu môže poškodiť akumulátor a zvýšiť riziko požiaru.
- 6 Servis
- a Servisom vášho stroja poverte kvalifikovaného opravára. Pri servise sa smú používať iba identické náhradné diely. Vďaka tomu bude zistená bezpečnosť stroja.
 - b Nikdy nevykonávajte údržbu poškodených súprav akumulátorov. Údržbu súprav akumulátorov smie vykonávať iba výrobca alebo autorizovaní poskytovatelia servisných služieb.

Bezpečnostné pokyny pre nožnice na živý plot

- 1 Všetky časti tela uchovávajte mimo dosahu noža. Počas pohybu nožov neodstraňujte odrezaný materiál a ani nedržte pevne materiál, ktorý sa má odrezať. Po vypnutí spínača sa nože nadálej pohybujú. Moment nepozornosti pri prevádzke nožnic na živý plot môže viesť k vzniku vážnych zranení.
- 2 Nožnice na živý plot prenášajte uchopením za rukoväť a so zastaveným nožom, pričom dbajte na to, aby ste nestlačili žiadny spínač. Správne prenášanie nožnic na živý plot znižuje riziko neúmyselného spustenia a z toho vyplývajúcich zranení spôsobených nožmi.
- 3 Pri preprave alebo skladovaní nožnic na živý plot vždy nasadte kryt noža. Správna manipulácia s nožnicami na živý plot znižuje riziko vzniku poranení spôsobených nožmi.
- 4 Pred odstraňovaním zaseknutého materiálu alebo údržbou prístroja sa uistite, že všetky spínače prístroja sú vypnuté a súprava akumulátorov bola odstránená alebo odpojená. Neočakávané spustenie nožnic na živý plot pri odstraňovaní zaseknutého materiálu alebo pri údržbových prácach môže viesť k vzniku vážnych zranení.
- 5 Nožnice na živý plot držte len za izolované uchopovacie plochy, pretože nôž sa môže dotýkať skrytých vedení. Ak sa nože dostanú do kontaktu s vedením pod napätím, tak nechránené kovové časti nožnic na živý plot môžu byť pod napá-

tím a obsluhujúca osoba môže tým pádom utrpieť zásah elektrickým prúdom.

- 6 Všetky napájacie káble a vedenia udržiavajte mimo oblasti rezania. Napájacie káble alebo vedenia môžu byť ukryté v živých plotoch alebo krikoch a môže dôjsť k ich neúmyselnému prerezaniu nožom.
- 7 Nožnice na živý plot nepoužívajte pri nepriaznivom počasí, najmä ak hrozí nebezpečenstvo zásahu bleskom. Tým sa znižuje riziko zásahu bleskom.

Bezpečná prevádzka

⚠ NEBEZPEČENSTVO

- Prístroj nikdy nepoužívajte, ak sa v okruhu 15 m nachádzajú osoby, hlavne deti alebo zvieratá, pretože hrozí nebezpečenstvo, že nôž môže vymrštíť predmety.
- Ťažké poranenia, keď nôž vymrští predmety alebo sa do rezacieho ústrojenstva zamotá drôt alebo šnúra. Pred použitím prístroja pracovnú oblasť dôkladne skontrolujte, či sa na nej nenachádzajú predmety ako kamene, kláty, kov, drôty, kosti alebo hračky, v prípade výskytu ich odstráňte.

⚠ VÝSTRAHA

- Tento prístroj nesmú používať deti a mladistvé osoby.
- Tento prístroj nesmú používať deti a osoby s obmedzenými telesnými, zmyslovými alebo duševnými schopnosťami alebo s nedostatkom skúseností a/alebo vedomostí.
- Deti alebo ďalšie osoby sa nesmú zdržiavať v pracovnej oblasti, keď používate prístroj.
- Na to, aby ste mohli rozpoznať možné nebezpečenstvá, potrebujete mať voľný výhľad na pracovnú oblasť. Prístroj používajte iba pri dobrom osvetlení.
- Prístroj nepoužívajte v blízkosti stĺpov, plotov, budov alebo iných nepohyblivých predmetov.
- Vypnite motor, odoberte súpravu akumulátorov a uistite sa, že všetky pohyblivé časti sú úplne zastavené:
- Pred nastavením pracovnej polohy rezného ústrojenstva.
- Pred čistením prístroja alebo odstránením blokovania.
- Pred ponechaním prístroja bez dozoru.
- Pred výmenou dielov príslušenstva.
- Nebezpečenstvo vzniku rezných poranení a pomliaždenín. Zabráňte kontaktu s reznými nástrojmi. Rukami a prstami nesiahajte medzi rezné nástroje alebo do miest, kde môže dôjsť k ich porezaniu alebo pomliaždeniu.
- Nebezpečenstvo vzniku zranení. Na prístroji nevykonávajte žiadne zmeny.
- Uistite sa, že všetky ochranné zariadenia, usmerňovače a rukoväte sú správne a bezpečne upevnené.

⚠ OPOZORNENIE

- Používajte kompletnú ochranu očí a sluchu.
- Ochrana sluchu môže mať negatívny vplyv na vašu schopnosť vnímania výstražných tónov, a preto dbajte na možné nebezpečenstvá vo vašej blízkosti a v pracovnej oblasti.
- Pri vykonávaní prác v oblastiach, v ktorých hrozí nebezpečenstvo padajúcich predmetov, používajte ochranu hlavy.
- Nebezpečenstvo vzniku zranení na ostrých rezných nástrojoch. Pri zaobchádzaní s rezným nástrojom používajte protišmykové a odolné ochranné rukavice.
- Nebezpečenstvo vzniku zranení pri zachytení voľného odevu, vlasov alebo šperkov pohyblivými časťami

prístroja. Odevy a šperky uchovávajte mimo pohyblivých častí stroja. Dlhé vlasy si zviažte dozadu.

- Prístroj nesmiete používať, ak ste pod vplyvom liekov alebo drog, ktoré obmedzujú reakčnú schopnosť. Prístroj používajte, len ak ste odpočinutí a v dobrom zdravotnom stave.
- Nepoužívajte prístroj, ak nezvyčajne vibruje alebo vydáva nezvyčajné zvuky.
- Pred prácou prístroj skontrolujte z hľadiska poškodenia a presvedčte sa, že skrutky na noži sú pevne utiahnuté.
- Nepoužívajte prístroj, ak predtým došlo k jeho pádu, nárazu alebo ak je viditeľne poškodený. Pred opätovným uvedením prístroja do prevádzky zabezpečte náležitú opravu poškodení.
- Prístroj nepoužívajte na rebríkoch alebo nestabilných podkladoch.
- Pred spustením prístroja sa uistite, že rezné nástroje sa nemôžu s ničím dostať do kontaktu.
- Nebezpečenstvo vzniku zranení vplyvom voľne ležiacich nožov. Keď prístroj nepoužívate (aj pri krátkych prestávkach v práci), tak nasadte ochranu noža.

POZOR

- Nevedte prístroj silou cez husté krovie. Prítom môže dôjsť k zablokovaniu a spomaleniu rezných nástrojov. Ak sa zablokujú rezné nástroje, znížte pracovnú rýchlosť.
- Nerezte konáre a vetvy, ktoré sú zjavne príliš veľké na to, aby sa zместili medzi rezné listy. Na rezanie väčších konárov a vetiev používajte ručnú pílu alebo pílu na konáre bez motora.
- Prístroj prevádzkujte len pri teplotách od 0 °C do 40 °C.
- Prístroj skladujte na mieste, na ktorom je teplota prostredia v rozsahu od 0 °C do 40 °C.

Doplňujúce bezpečnostné pokyny týkajúce sa akumulátora

Pre zníženie rizika vzniku požiarov, poranení a poškodení produktu z dôvodu skratu prístroj, súpravu akumulátorov ani nabíjačku nikdy neponárajte do kvapaliny, resp. zabráňte tomu, aby do nich vnikla kvapalina. Korozívne alebo vodivé kvapaliny, medzi ktoré patria napríklad morská voda, určité priemyselné chemikálie, bieliadlá alebo produkty obsahujúce bieliadlá atď., môžu spôsobiť skrat.

- Akumulátor nabíjajte na mieste, na ktorom je teplota prostredia v rozsahu od 10 °C do 38 °C.
- Akumulátor skladujte na mieste, na ktorom je teplota prostredia v rozsahu od 0 °C do 40 °C.
- Akumulátor používajte na mieste, na ktorom je teplota prostredia v rozsahu od 0 °C do 40 °C.

Bezpečná údržba a staroslivosť

⚠ VÝSTRAHA • Vypnite motor, odoberte súpravu akumulátorov a uistite sa, že všetky pohyblivé časti sú úplne zastavené:

- Pred vykonávaním čistenia alebo údržby prístroja.
- Pred výmenou dielov príslušenstva.
- Nebezpečenstvo vzniku zranení vplyvom ostrých rezných nástrojov. Pri odstraňovaní alebo nasadzovaní ochrany noža a pri čistení a olejovaní prístroja pracujte mimoriadne starostlivo. • Ubezpečte sa o bezpečnom stave prístroja, v pravidelných intervaloch skontrolujte, či sú pevne utiahnuté čapy, matice a skrutky. • Z rezných nástrojov po každom použití odstráňte pomocou tvrdej kefy nečistoty a pred opätovným nasadením

ochrany noža naneste vhodný olej pre ochranu pred hrdzou. Ako ochranu pred hrdzou a na olejovanie výrobca odporúča používať sprej. Váš zákaznický servis vám poradí, ktorý sprej je vhodný. Popísaným spôsobom môžete rezné nástroje naolejovať pred každým použitím.

⚠ UPOZORNENIE • Používajte iba príslušenstvo a náhradné diely schválené výrobcom. Originálne príslušenstvo a originálne náhradné diely zaručujú bezpečnú a bezporuchovú prevádzku prístroja.

POZOR • Produkt po každom použití očistite pomocou mäkkej a suchej utierky.

Upozornenie • Servísne a údržbové práce smie vykonávať len príslušne kvalifikovaný a špeciálne vycvičený odborný personál. Pre účely vykonania opravy odporúčame odoslať produkt do autorizovaného servisného centra. • Smiete vykonávať len nastavenia a opravy, ktoré sú popísané v tomto návode na prevádzku. V prípade opráv presahujúcich tento rámec sa obráťte na váš autorizovaný zákaznický servis.

Bezpečná preprava a skladovanie

⚠ VÝSTRAHA • Prístroj pred jeho uskladnením alebo prepravou vypnite, nechajte ho vychladnúť a vyberte z neho súpravu akumulátorov.

⚠ UPOZORNENIE • Pre zabránenie nehodám alebo poraniam sa prístroj smie prepravovať a skladovať iba s nainštalovanou ochranou noža a odstráneným akumulátorom. • Nebezpečenstvo vzniku zranení a poškodení prístroja. Pri preprave zaisťte prístroj proti pohybu alebo pádu.

POZOR • Pred prepravou alebo uskladnením prístroja z neho odstráňte všetky cudzie telesá. • Prístroj uskladnite na suchom a dobre vetranom mieste, ktoré nie je prístupné deťom. Prístroj uchovávajte mimo korozívnych látok, akými sú napríklad záhradné chemikálie. • Prístroj neskladujte v exteriéri.

Zvyškové riziká

⚠ VÝSTRAHA

- Aj pri používaní prístroja predpísaným spôsobom sú prítomné určité zvyškové riziká. Pri používaní prístroja sa môžu vyskytnúť nasledujúce nebezpečenstvá:
- Vážne zranenia v dôsledku kontaktu s reznými nástrojmi. Rezné nástroje držte od tela a nižšie ako vo výške bokov. Keď prístroj nepoužívate (aj pri krátkych prerušeníach práce), tak nasadte ochranu noža.
- Vibrácie môžu spôsobiť zranenia. Pre každú prácu používajte správne náradie, určené rukováte a obmedzte pracovnú dobu a expozíciu.
- Hluk môže spôsobiť poškodenie sluchu. Používajte ochranu sluchu a obmedzte zaťaženie hlukom.
- Zranenia spôsobené vymrštenými predmetmi.

Zníženie rizika

⚠ UPOZORNENIE

- Pri dlhšej dobe používania prístroja môže dôjsť k poruchám prekrvenia rúk spôsobených vibráciami. Všeobecne platnú dobu používania nie je možné stanoviť, nakoľko ju ovplyvňujú viaceré faktory:
- Osobné dispozície k zlému prekrveniu (často studené prsty, trpnutia v prstoch)
- Nízka teplota prostredia. Na ochranu rúk vždy používajte teplé rukavice.

- Obmedzenie prekrvenia spôsobené silným uchopením.
- Neprerušená prevádzka je škodlivejšia ako prevádzka prerušená prestávkami.
Pri pravidelnom, dlho trvajúcom používaní prístroja a pri opakovanom výskyte symptómov, ako napr. mravenčenie prstov, studené prsty, by ste mali vyhľadať lekársku pomoc.

Použitie v súlade s účelom

⚠ NEBEZPEČENSTVO

Používanie v rozpore s účelom

Ohrozenie života spôsobené reznými poraneniami
Prístroj používajte len v súlade s účelom.

- Nožnice na živý plot sú určené len na súkromné použitie.
- Nožnice na živý plot sú určené na vykonávanie prác v exteriéri.
- Z bezpečnostných dôvodov je nutné nožnice na živý plot vždy pevne držať obomi rukami.
- Nožnice na živý plot sú určené iba na rezanie rastlín, akými sú napríklad živé ploty a kríky.
- Nožnice na živý plot nepoužívajte vo vlhkom prostredí alebo pri daždi.
- Nožnice na živý plot používajte len v dobre osvetlenom prostredí.
- Prestavby a zmeny na prístroji, ktoré výrobca neautorizoval, sú z bezpečnostných dôvodov zakázané.

Akkoľvek iné použitie, akým je napríklad rezanie trávy, stromov alebo konárov, je neprípustné. Za ohrozenia, ktoré vzniknú v dôsledku neprípustného použitia, je zodpovedný používateľ.

Ochrana životného prostredia



Obalové materiály sú recyklovateľné. Obaly zlikvidujte ekologickým spôsobom.



Elektrické a elektronické prístroje obsahujú cenné recyklovateľné materiály a často aj komponenty, akými sú napr. batérie, akumulátory alebo olej, ktoré môžu pri nesprávnej manipulácii alebo likvidácii predstavovať potenciálne nebezpečenstvo pre ľudské zdravie a životné prostredie. Tieto komponenty sú však potrebné pre správnu prevádzku prístroja. Prístroje označené týmto symbolom nesmú byť likvidované spolu s domovým odpadom.

Informácie o obsiahnutých látkach (REACH)

Aktuálne informácie o obsiahnutých látkach sú uvedené na: www.kaercher.de/REACH

Príslušenstvo a náhradné diely

Používajte len originálne príslušenstvo a originálne náhradné diely, pretože takéto komponenty zaručujú bezpečnú a bezporuchovú prevádzku zariadenia.

Informácie o príslušenstve a náhradných dieloch sa nachádzajú na stránke www.kaercher.com.

Rozsah dodávky

Rozsah dodávky zariadenia je zoznamovaný na obale. Pri rozbaľovaní skontrolujte, či je obsah kompletný. V prípade chýbajúceho príslušenstva alebo pri výskyte poškodení spôsobených prepravou informujte Vášho predajcu.

Bezpečnostné zariadenia

⚠ UPOZORNENIE

Nebezpečenstvo poranenia z dôvodu chýbajúcich alebo zmenených bezpečnostných zariadení!

Bezpečnostné zariadenia slúžia na vašu ochranu.

Bezpečnostné zariadenia neobchádzajte, neodstraňujte ani nevypínajte.

Tlačidlo na odblokovanie

Tlačidlo na odblokovanie spínača prístroja zabezpečuje obojručné ovládanie. Obvod sa uzavrie iba stlačením tlačidla na odblokovanie, čím sa zabráni nekontrolovateľnému spusteniu nožnic na živý plot.

Ochrana noža

Ochrana noža je dôležitou súčasťou bezpečnostných zariadení nožnic na živý plot. Poškodená ochrana noža sa už viac nesmie používať a je nutné ju okamžite vymeniť.

Symbole na prístroji

	Všeobecná výstražná značka
	Pred uvedením do prevádzky si prečítajte návod na prevádzku a všetky bezpečnostné pokyny.
	Pri vykonávaní prác s prístrojom používajte vhodnú ochranu očí a sluchu.
	Nebezpečenstvo vzniku zranení. Nedotýkajte sa ostrých rezných nástrojov.
	Pri vykonávaní prác s prístrojom používajte protišmykové a odolné ochranné rukavice.
	Nebezpečenstvo spôsobené vymrštenými predmetmi. Všetci, ktorí sa prizerajú, najmä deti a domáce zvieratá, sa musia zdržiavať vo vzdialenosti minimálne 15 m od pracovnej oblasti.
	Prístroj nevystavujte dažďu ani vlhkému prostrediu.
	Prístroj vždy držte obomi rukami.
	Garantovaná hladina akustického tlaku, ktorá je uvedená na etikete, je 92.

Opis prístroja

V tomto návode na obsluhu je popísané maximálne vybavenie. V závislosti od modelu existujú rozdiely v rozsahu dodávky (pozrite si obal).

Obrázok je uvedený na stranách s grafikami

Obrázok A

- ① Nôž
- ② Ochrana rúk
- ③ Rukoväť, vpredú
- ④ Tlačidlo na odblokovanie spínača prístroja
- ⑤ Spínač prístroja
- ⑥ Upevnenie súpravy akumulátorov
- ⑦ Typový štítok
- ⑧ Rukoväť, vzadu
- ⑨ Tlačidlo na odblokovanie súpravy akumulátorov
- ⑩ Ochrana noža
- ⑪ *Rýchlonabíjačka Battery Power 18 V
- ⑫ *Súprava akumulátorov Battery Power 18 V

* voliteľné

Súprava akumulátorov

Zariadenie sa môže prevádzkovať so súpravou akumulátorov Kärcher 18 V Battery Power.

Uvedenie do prevádzky

⚠ VÝSTRAHA

Nekontrolované spustenie

Ohrozenie života spôsobené rezným poranením
Pri všetkých prípravných opatreniach vyberte akumulátor z prístroja.

Vloženie akumulátora

POZOR

Znečistené kontakty

Poškodenia prístroja a akumulátora
Pred použitím skontrolujte upevnenie a kontakty akumulátora z hľadiska znečistenia a v prípade potreby ich očistite.

Upozornenie

Používajte len úplne nabité akumulátory.

Obrázok B

1. Akumulátor zasuňte do upevnenia tak, aby došlo k jeho počuteľnému zacvaknutiu.

Ovládanie

Novým používateľom pred vykonávaním prác s nožnicami na živý plot odporúčame, aby sa dali zaškoliť skúsenou osobou a precvičili si manipuláciu a techniku.

Základná obsluha

1. Objekt rezania skontrolujte z hľadiska cudzích telies, akými sú papier, fólie alebo drôty. V prípade potreby odstráňte takéto cudzie telesá.
2. Odstráňte ochranu noža.
3. Nožnice na živý plot pevne držte oboma rukami.

Obrázok C

Zapnutie prístroja

1. Stlačte tlačidlo na odblokovanie spínača prístroja a podržte ho stlačené.
- ### Obrázok D
2. Stlačte spínač prístroja a podržte ho stlačený. Prístroj sa spustí.
 3. Uvoľnite spínač prístroja. Prístroj sa zastaví.

Pracovné kroky

Upozornenie

Pomocou vodiacej šnúry dosiahnutý rovnomerný rez.

1. Zapnite prístroj a privedte ho k rezanému materiálu.
2. Listy a tenké konáre režte oblúkovitými pohybmi.

Obrázok E

3. Pri hrubších konároch vykonávajte pohyb ako pri pílení, ale nevpuhujte do rastliny.
4. Kríky a živý plot režte smerom zdola nahor.
5. Pri rezaní vrcholkov vykonávajte široký otočný pohyb a pritom mierne nakloňte nôž.
6. Pri rezaní nízkych rastlín, akými sú napríklad rastliny pokrývajúce pôdu, držte nôž vodorovne.

Odobratie súpravy akumulátorov

Upozornenie

Pri dlhšom prerušení práce z prístroja odstráňte súpravu akumulátorov a zaistite proti neoprávnenému použitiu.

1. Na odblokovanie súpravy akumulátorov stlačte tlačidlo na odblokovanie akumulátorov.

Obrázok F

2. Súpravu akumulátorov vyberte z prístroja.

Preprava

⚠ UPOZORNENIE

Nerešpektovanie hmotnosti

Nebezpečenstvo zranenia a poškodenia
Pri preprave dbajte na hmotnosť prístroja.

⚠ UPOZORNENIE

Nekontrolované spustenie

Rezné poranenia
Pred prepravou vyberte súpravu akumulátorov z prístroja.

Nožnice na živý plot prepravujte len s nasadenou ochranou noža.

Skladovanie

⚠ UPOZORNENIE

Nerešpektovanie hmotnosti

Nebezpečenstvo zranenia a poškodenia
Pri skladovaní dbajte na hmotnosť prístroja.

⚠ UPOZORNENIE

Nekontrolované spustenie

Rezné poranenia
Pred uskladnením vyberte súpravu akumulátorov z prístroja.

Nožnice na živý plot skladujte len s nasadenou ochranou noža.

Upozornenie

Prístroj sa smie skladovať iba vo vnútorných priestoroch.

Prístroj je možné zavesiť na skrutku alebo kliencie pomocou zaveseného oka.

Obrázok G

Starostlivosť a údržba

⚠ UPOZORNENIE

Nekontrolované spustenie

Rezné poranenia
Pred akýmkoľvek prácou na prístroji vyberte akumulátor z prístroja.

⚠ UPOZORNENIE

Nebezpečenstvo vzniku zranení vplyvom ostrých nožov

Pri akýchkoľvek prácach na prístroji používajte ochranné okuliare a ochranné rukavice.

Čistenie prístroja

POZOR

Nesprávne čistenie

Poškodenia prístroja

Na čistenie prístroja používajte vlhkú utierku.

Nepoužívajte žiadne čistiace prostriedky obsahujúce rozpúšťadlá.

Prístroj neponarajte do vody.

Na čistenie prístroja nepoužívajte prúd vody z hadice alebo vysokotlakový prúd vody.

Obrázok H

1. Prístroj nechajte vychladnúť.
2. Nôž a teleso motora pomocou kefy očistíte od zvyškov rastlín a nečistôt.
3. Pomocou kefy vyčistíte vetracie štrbiny prístroja.

Kontrola skrutkového spojenia noža

⚠ UPOZORNENIE

Uvoľnené skrutkové spojenie

Rezné poranenia spôsobené nekontrolovanými pohybmi noža

Pravidelne kontrolujte, či je skrutkové spojenie noža správne utiahnuté.

Obrázok I

1. Skontrolujte, či sú skrutky/matice správne utiahnuté.
2. Utiahnite uvoľnené skrutky/matice.

Olejovanie čepeľí nožov

Na udržanie kvality nožov a optimálnych výsledkov strihania naneste po každom použití na nože trochu oleja v spreji alebo riedkeho strojového oleja.

Upozornenie

Odstráňte živicu z nožov, napr. pomocou univerzálneho odstraňovača škvŕn Kärcher RM 769.

Obrázok J

1. Vyčistite prístroj (pozrite si *Čistenie prístroja*).
2. Prístroj položte na vodorovný, rovný a olejovzdorný podklad.
3. Naneste tenký film oleja na hornú časť nožov.
4. Namontujte ochranu noža.
5. Vyčistite podklad a zvyšky oleja zlikvidujte spôsobom šetrným voči životnému prostrediu a v súlade s miestnymi predpismi.

Ostrenie čepeľí nožov

Upozornenie

Pri ostrení odstraňujte čo najmenej materiálu a zachovajte pôvodný uhol zubov čepele.

⚠ UPOZORNENIE

Ostré nože

Rezné poranenia

Pri ostrení čepeľí nožov používajte vhodné ochranné rukavice.

1. Nôž upnite vo zveráku.
2. Pomocou pilníka naostríte voľne prístupnú stranu zubov čepele.
3. Nôž rukou opatrne posuňte ďalej tak, aby boli prístupné nenaostrené zuby čepele.
4. Pomocou pilníka naostríte voľne prístupnú stranu všetkých zubov čepele.

Pomoc pri poruchách

Poruchy majú často jednoduchú príčinu, ktorú dokážete odstrániť sami pomocou nasledujúceho prehľadu. V prípade pochybností alebo pri poruchách, ktoré tu nie sú uvedené, sa obráťte na autorizovaný zákaznický servis.

S narastajúcim vekom sa kapacita súpravy akumulátorov aj pri dobrej starostlivosti znižuje, takže ani v celkom nabitom stave už nie je možné dosiahnuť celkovú dobu chodu. Toto nepredstavuje nedostatok.

Chyba	Príčina	Odstránenie
Prístroj sa nespustí	Súprava akumulátorov nie je správne vložená.	● Súpravu akumulátorov zasuňte do upevnenia tak, aby došlo k jej počuteľnému zacyknutiu.
	Súprava akumulátorov je vybitá.	● Nabite súpravu akumulátorov.
	Súprava akumulátorov je chybná.	● Vymeňte súpravu akumulátorov.
Prístroj sa zastaví počas prevádzky	Nôž je zablokovaný objektom rezania.	● Z noža odstráňte objekt rezania.
	Akumulátor je prehriaty	● Prerušte vykonávanie prác a počkajte, kým bude teplota akumulátora znova v normálnom rozsahu.
	Motor je prehriaty	● Prerušte prácu a motor nechajte vychladnúť.

Záruka

V každej krajine platia záručné podmienky vydané našou príslušnou distribučnou spoločnosťou. Prípadné poruchy vášho prístroja odstránime v rámci záručnej doby zadarmo, pokiaľ ich príčinou boli materiálové alebo výrobné chyby. Pri uplatňovaní záruky sa spolu s dokladom o kúpe obráťte na svojho predajcu alebo na najbližšie autorizované servisné stredisko. (adresa je uvedená na zadnej strane) Ďalšie informácie o záruke (ak sú k dispozícii) nájdete v sekcii Servis na vašej miestnej webovej stránke Kärcher v časti „Na stiahnutie“.

Technické údaje

		HGE 2-18
Výkonové údaje prístroja		
Prevádzkové napätie	V	18
Voľnobežné otáčky (normálne nastavenie)	/min	1225
Priemer objektu rezania (max.)	mm	18
Hodnoty zistené v súlade s EN 62841-1, EN 62841-4-2		

		HGE 2-18
Hladina akustického tlaku L_{pA}	dB(A)	81,1
Neistota K_{pA}	dB(A)	3,0
Hladina akustického výkonu L_{WA} + Neistota K_{WA}	dB(A)	92
Hodnota vibrácií v ruke/ramene - predná rukoväť	m/s^2	1
Hodnota vibrácií v ruke/ramene - zadná rukoväť	m/s^2	2,5
Neistota K	m/s^2	1,5
Rozmery a hmotnosti		
Dĺžka x šírka x výška	mm	880 x 195 x 185
Dĺžka noža	mm	450
Hmotnosť (bez súpravy akumulátorov)	kg	2,3

Technické zmeny vyhradené.

Hodnota vibrácií a hluku

Uvedené celkové hodnoty vibrácií a uvedené hodnoty emisií hluku boli odmerané v súlade s normovanou testovacou metódou a možno ich použiť na porovnanie jedného nástroja s iným nástrojom.

Deklarované celkové hodnoty vibrácií a deklarované hodnoty emisií hluku možno použiť aj na predbežné posúdenie expozície.

⚠ VÝSTRAHA

Emisie vibrácií a hluku počas skutočného používania elektrického náradia sa môžu líšiť od uvedených hodnôt v závislosti od toho, ako sa náradie používa a najmä aký typ materiálu sa spracúva.

Bezpečnostné opatrenia zamerané na ochranu operátora stanovte na základe odhadu expozície za skutočných podmienok používania (so zohľadnením všetkých častí prevádzkového cyklu, akými sú napríklad doby, počas ktorých je náradie vypnuté a počas ktorých beží naprázdno - doplnkovo k dobe, kedy je spustené).

Prístroje s hodnotou vibrácie v ruke-ramene > 2,5 m/s^2 (pozrite si kapitolu *Technické údaje* v návode návod na obsluhu)

⚠ UPOZORNENIE • Viachodínové používanie prístrojov bez prerušenia môže v zriedkavých prípadoch viesť k pocitom necitlivosti. • Na ochranu rúk vždy používajte teplé rukavice. • Dodržiavajte pravidelné prestávky v práci.

EÚ vyhlásenie o zhode

Týmto vyhlasujeme, že nižšie uvedený produkt je v súlade s príslušnými ustanoveniami uvedených smerníc a nariadení. V prípade zmeny produktu, ktorú neschválime, stráca toto vyhlásenie platnosť. Toto vyhlásenie o zhode sa vydáva na výhradnú zodpovednosť výrobcu.

Výrobok: Nožnice na kríky a vetvy

Typ: HGE 2-18, HGE 3-18

Smernice a nariadenia

2000/14/ES (+2005/88/ES)

2014/30/EÚ

2006/42/ES (+2009/127/ES)

2011/65/EÚ

Aplikované harmonizované normy

EN IEC 63000: 2018

EN 55014-1: 2017 + A11: 2020

EN 55014-2: 1997 + A1: 2001 + A2: 2008

EN 62841-1: 2015 + A11: 2022

EN 62841-4-2:2019+A1:2022+A11:2022

Uplatňované postupy posudzovania zhody

2000/14/ES a zmenené 2005/88/ES: Príloha V

Hladina akustického výkonu dB (A)

HGE 2-18:

Namerané: 89

Zaručené: 92

HGE 3-18:

Namerané: 90,0

Zaručené: 93

Meno a adresa

Osoba zodpovedná za dokumentáciu:

S. Reiser

Alfred Kärcher SE & Co. KG

Alfred-Kärcher-Str. 28 - 40

71364 Winnenden (Germany)

Tel.: +49 7195 14-0

Fax: +49 7195 14-2212



H. Jenner

Chairman of the Board of Management



S. Reiser

Manager Regulatory Affairs & Certification

Winnenden, 01.09.2025

Podpísané osoby konajú z poverenia a s plnou mocou vedenia spoločnosti.

Alfred Kärcher SE & Co. KG

Alfred-Kärcher-Str. 28 - 40

71364 Winnenden (Germany)

Tel.: +49 7195 14-0

Fax: +49 7195 14-2212

Kazalo

Splošna navodila	147
Stopnje nevarnosti	147
Varnostna navodila	147
Namenska uporaba	150
Zaščita okolja	150
Pribor in nadomestni deli	150
Obseg dobave	150
Varnostne naprave	150
Simboli na napravi	151
Opis naprave	151
Zagon	151
Upravljanje	151
Transport	152
Skladiščenje	152
Nega in vzdrževanje	152
Pomoč pri motnjah	152
Garancija	153
Tehnični podatki	153
Vrednoten tresljajev in hrupa	153
Izjava EU o skladnosti	153

Splošna navodila



Pred prvo uporabo naprave preberite ta varnostna navodila, originalna navodila za uporabo, varnostna navodila, priložena paketu akumulatorskih baterij, in priložena originalna navodila za uporabo paketa akumulatorskih baterij/standardnega polnilnika ter jih upoštevajte. Knjižice shranite za kasnejšo uporabo ali za naslednjega uporabnika. Poleg napotkov v navodilih za uporabo upoštevajte tudi splošne zakonske predpise o varnosti in preprečevanju nesreč.

Stopnje nevarnosti

⚠ NEVARNOST

- Označuje neposredno nevarnost, ki lahko povzroči težke telesne poškodbe ali smrt.

⚠ OPOZORILO

- Označuje potencialno nevarno situacijo, ki lahko povzroči težke telesne poškodbe ali smrt.

⚠ PREVIDNOST

- Označuje potencialno nevarno situacijo, ki lahko povzroči lahke telesne poškodbe.

POZOR

- Označuje potencialno nevarno situacijo, ki lahko povzroči materialno škodo.

Varnostna navodila

Pri delu s škarjami za živo mejo je treba upoštevati posebne varnostne ukrepe in pravila o ravnanju, saj pri delu z njimi obstaja nevarnost poškodb.

Poleg teh varnostnih navodil upoštevajte tudi krajevne predpise o varnosti in usposabljanju, npr. predpise uradov, poklicnih združenj ali socialnih skladov. Uporaba naprave je lahko časovno omejena z lokalnimi predpisi (podnevi ali glede na letni čas). Upoštevajte lokalne predpise.

Splošna varnostna opozorila za stroje

⚠ OPOZORILO

- Preberite vsa varnostna opozorila, navodila, ilustracije in specifikacije, priložene temu stroju.

Neupoštevanje vseh spodaj navedenih navodil lahko povzroči električni udar, požar in/ali hude telesne poškodbe. **Vsa opozorila in navodila shranite za kasnejšo uporabo.**

Izraz "stroj" v opozorilih se nanaša na (ožičen) stroj na omrežno napajanje ali na (brezžični) stroj na baterijsko napajanje.

- 1 Varnost na delovnem območju
 - a Delovno območje naj bo čisto in dobro osvetljeno. V neurejenih in temnih območjih se hitro lahko zgodijo nesreče.
 - b Strojev ne uporabljajte v eksplozivnih okoljih npr. v bližini vnetljivih tekočin, plinov ali prahu. Stroji proizvajajo iskre, ki lahko vnamejo prah ali hlape.
 - c Med uporabo stroja ne pustite otrok in drugih ljudi v svojo bližino. Zaradi zmanjšane osredotočenosti lahko izgubite nadzor.
- 2 Električna varnost
 - a Vtiči stroja se morajo prilegati vtičniki. Vtiča nikoli in na noben način ne smete spreminjati. Z ozemljenimi stroji ne uporabljajte adapter-skih vtičev. Nespremenjeni vtiči in ustrezne vtičnice zmanjšajo nevarnost udara elektrike.
 - b Izogibajte se telesnemu stiku z ozemljenimi površinami, kot so cevi, radiatorji, kuhalniki in hladilniki. Če je vaše telo ozemljeno, obstaja povečano tveganje električnega udara.
 - c Stroj ne izpostavljajte dežju ali vlagi. Voda, ki vdre v stroj, znatno poveča tveganje električnega udara.
 - d Kabla ne uporabljajte za neustrezne namene. Kabla nikoli ne uporabljajte za prenašanje, vleko ali izklop stroja. Pazite, da kabel ne pride v stik z vročino, oljem ostrimi robovi ali gibljivimi deli. Poškodovani ali zapleteni kabli povečajo nevarnost udara elektrike.
 - e Med uporabo stroja na prostem uporabljajte podaljševalni kabel, ki je primeren za zunanjo uporabo. Uporaba kabla, primernega za zunanjo uporabo, znižuje tveganje električnega udara.
 - f Če je delo s strojem v vlažnem okolju neizogibno, uporabite napajanje s tokovnim zaščitnim stikalom (RCD). Uporaba naprave RCD zmanjša tveganje za električni udar.
- 3 Osebná varnost
 - a Med uporabo stroja bodite pozorni, spremljajte potek dela in uporabljajte zdrav razum. Stroj ne uporabljajte, ko ste utrujeni oz. pod vplivom drog, alkohola ali zdravil. Trenutek nepazljivosti med uporabo strojev lahko povzroči hude telesne poškodbe.
 - b Nosite zaščitno zaščito za oči. Če v različnih okoliščinah nosite ustrezno zaščitno opremo, kot so maska proti prahu, obutev z nedrsečim podplatom, trdno pokrivalo glave in zaščita za sluh, zmanjšate možnost telesnih poškodb.
 - c Preprečite nenamerni zagon. Preden stroj priključite na vir napajanja, vstavite baterije, ga vzamete v roke ali prenašate, se prepričajte, da je stikalo v izključenem položaju. Prenašanje strojev tako, da prst držite na stikalu, zmanjšate napajanja strojem, pri katerih je stikalo v položaju "on (vklop)" poveča tveganje nezgod.
 - d Pred vklopom stroja odstranite morebitne nastavitvene ključe ali izvijače. Izvijač ali ključ, ki

ostane pritrjen na vrtiljivi del stroja, lahko povzroči telesne poškodbe.

- e **Ne pretiravajte. Pazite, da stojite stabilno in da imate ravnotežje.** To vam omogoča boljši nadzor nad strojem ob nepričakovanih dogodkih.
 - f **Nosite ustrezna oblačila. Ne nosite oblagnih oblačil ali nakita. Pazite, da lasje in oblačila ne pridejo v bližino gibljivih delov.** Ohlapna oblačila, nakit ali dolgi lasje se lahko zapletejo v gibljive dele.
 - g **Če so naprave namenjene priključitvi na pripomočke za sesanje in zbiranje prahu, se prepričajte, da so ti priključeni in ustrezno uporabljeni.** Uporaba zbiralnika prahu lahko zmanjša nevarnosti, povezane s prahom.
 - h **Ne dovolite, da zaradi poznavanja, pridobljenega iz pogoste uporabe strojev, postanete samozadovoljni in ignorirate načela varne uporabe stroja.** Nepazljiva uporaba lahko povzroči hudo poškodbo v delčku sekunde.
- 4 **Uporaba in nega stroja**

- a **Ne uporabljajte sile na stroju. Uporabite stroj, ki ustreza vašemu delu.** Ustrezen stroj bo nalogo opravil bolje in varneje pri hitrosti, za katero je bil zasnovan.
 - b **Ne uporabljajte stroja, če ga stikalo ne vklopi ali izklopi.** Kakršen koli stroj, ki ga ni mogoče nadzirati s stikalom, je nevaren in ga je treba popraviti.
 - c **Odklopite vtič z vira napajanja in/ali odstranite paket akumulatorskih baterij iz stroja, preden opravljate kakršne koli prilagoditve, menjate dodatke ali shranite stroje.** Tovrstni preventivni varnostni ukrepi zmanjšajo možnost slučajnega zagona stroja.
 - d **Stroje, ki niso v uporabi, shranjujte zunaj dosega otrok in ne dovolite, da bi stroje uporabljale osebe, ki niso seznanjene s strojem ali s temi navodili.** Stroji so nevarni v rokah neizkušenih uporabnikov.
 - e **Vzdrževanje strojev in dodatne opreme. Preverite, ali so gibljivi deli napačno poravnani ali zaskočeni, ali so sestavni deli polomljeni ali obstaja kakršno koli druge stanje, ki lahko vpliva na varno delovanje stroja. Če je stroj poškodovan, ga popravite pred ponovno uporabo.** Številne nesreče so posledica neustrezno vzdrževanih strojev.
 - f **Rezalni stroji naj bodo vedno nabrušeni in čisti.** Pravilno vzdrževani rezalni stroji z ostrimi rezili se teže zataknejo in jih je lažje nadzirati.
 - g **Stroj, dodatno opremo in nastavke stroja uporabljajte v skladu s temi navodili ter upoštevajte delovne pogoje in vrsto dela, ki ga boste izvajali.** Uporaba stroja za namene, ki so drugačni od tistih, za katere je bil stroj zasnovan, lahko povzroči nevarne situacije.
 - h **Ročaji in površine za držanje naj bodo vedno suhi, čisti in brez ostankov olja ali masti.** Spolzki ročaji in površine za držanje ne dopuščajo varnega rokovanja in nadzora stroja v nepričakovanih okoliščinah.
- 5 **Uporaba in nega baterijskih strojev**
- a **Akumulator polnite le s polnilnikom, ki ga določa proizvajalec.** Polnilnik, ki ustreza eni vrsti baterij, morda lahko povzroči požar, če z njim polnite drugo vrsto baterij.

- b **Stroje uporabljajte samo s predpisano vrsto paketov akumulatorskih baterij.** Uporaba katerih koli drugih baterij ustvari tveganje poškodb in požara.
 - c **Ko paket akumulatorskih baterij ni v uporabi, ga hranite ločeno od drugih kovinskih predmetov kot so sponke za papir, kovanci, ključji, žebliji, vijaki ali drugi majhni kovinski predmeti, ki lahko ustvarijo povezavo iz enega sponke na drugo.** Kratek stik zaradi povezanih sponk akumulatorja lahko povzroči opekline ali požar.
 - d **Ob zlorabi akumulatorske baterije lahko iz nje steče tekočina. Če se po nesreči dotaknete tekočine, mesto dotika sperite z vodo. Če pride tekočina v stik z očmi, poiščite zdravniško pomoč.** Tekočina, ki izteče iz baterije, lahko povzroči vnetje ali opekline.
 - e **Ne uporabljajte paketa akumulatorskih baterij ali stroja, ki je poškodovan ali predelan.** Poškodovani ali predelani akumulatorji se lahko vedejo nepredvidljivo, kar lahko privede do požara, eksplozije ali nevarnosti poškodb.
 - f **Paketa akumulatorskih baterij ali stroja ne izpostavljajte ognju ali previsokim temperaturam.** Izpostavljenost ognju ali temperaturam nad 130 °C lahko povzroči eksplozijo.
 - g **Upoštevajte vsa navodila za polnjenje in ne polnite paketa akumulatorskih baterij ali stroja zunaj temperaturnega območja, določenega v navodilih.** Nepravilno polnjenje ali pri temperaturah zunaj določenega območja lahko poškoduje akumulator in poveča nevarnost požara.
- 6 **Servis**
- a **Stroj naj servisira usposobljeni serviser, uporabljati pa sme le enake nadomestne dele.** To bo zagotovilo ohranjanje varnosti stroja.
 - b **Nikoli ne popravljajte poškodovanih akumulatorjev.** Servis paketov akumulatorskih baterij sme izvajati samo proizvajalec ali pooblaščen servisni ponudnik.

Varnostna opozorila za škarje za živo mejo

- 1 **Delov telesa nikoli ne izpostavljajte rezilu. Ne odstranjujte rezanega ali zagozdenega materiala medtem, ko se rezilo premika.** Rezila se po izklopu stikala še naprej premikajo. Trenutek nepazljivosti med uporabo obrezovalnika žive meje lahko povzroči hude telesne poškodbe.
- 2 **Obrezovalnik žive meje prenašajte tako, da ga držite za ročaj, rezilo pa naj bo pri tem ustavljeno, in pazite, da ne pritisnete nobenega stikala za vklop.** Ustrezno prenašanje obrezovalnika žive meje zmanjša tveganje nenamernega zagona in posledično telesnih poškodb zaradi rezil.
- 3 **Pri prenašanju ali shranjevanju škarij za živo mejo nanje vedno namestite ščitnik rezila.** Ustrezno ravnanje z obrezovalnikom žive meje zmanjša tveganje telesnih poškodb zaradi rezil.
- 4 **Pri odstranjevanju zagozdenega materiala ali servisiranju enote preverite, ali so vsa stikala naprave izključena in je baterija odstranjena ali odklopljena.** Nepričakovan vklop škarij za živo mejo med čiščenjem zagozdenega materiala ali servisiranjem lahko povzroči resne telesne poškodbe.
- 5 **Obrezovalnik žive meje držite izključno za izolirane držalne površine, saj lahko rezilo neželeno pride v stik s skrito žico ali kablom.** Če se rezila

- dotaknejo žice, ki je pod električno napetostjo, lahko izpostavljeni kovinski deli električnega orodja postanejo pod napetostjo in povzročijo električni udar.
- 6 Vse napajalne kable in kable držite stran od območja rezanja. Napajalni kablji ali kablji so med delovanjem lahko skriti v živi meji ali grmovju ter jih rezilo lahko ponesreči preže.
- 7 Obrezovalnika žive meje ne uporabljajte v slabih vremenskih razmerah, zlasti kadar obstaja nevarnost udara strele. To zmanjša tveganje, da ga udari strela.

Varna uporaba

⚠ NEVARNOST

- Naprave nikoli ne uporabljajte, če so v radiju 15 m osebe, zlasti otroci ali živali, saj obstaja nevarnost izmeta predmetov iz območja rezila.
- Hude telesne poškodbe, ki nastanejo pri izmetu predmetov iz območja rezila ali ko se žica ali kabel ujame v rezalno orodje. Pred uporabo temeljito preglejte delovno območje in odstranite predmete, kot so kamni, palice, kovina, žice, kosti ali igrače.

⚠ OPOZORILO

- Otroci in mladostniki ne smejo uporabljati naprave.
- Osebe z zmanjšanimi telesnimi, čutnimi ali duševnimi sposobnostmi oziroma s pomanjkljivimi izkušnjami in/ali znanjem ne smejo uporabljati naprave.
- Otrokom in ostalim osebam med uporabo naprave prepričajte vstop v delovno območje.
- Za prepoznavanje morebitnih nevarnosti potrebujete neoviran pogled na delovno območje. Napravo uporabljajte samo pri dobri osvetlitvi.
- Naprave ne uporabljajte v bližini stebrov, ograj, zgradb ali drugih nepremičnih predmetov.
- Izklopite motor, odstranite paket akumulatorskih baterij in se prepričajte, da so vsi gibljivi deli popolnoma ustavljeni:
 - Preden nastavite delovni položaj rezalne enote.
 - Pred čiščenjem naprave ali odstranitvijo blokade.
 - Napravo pustite brez nadzora.
 - Pred zamenjavo pribora.
- Nevarnost ureznin in zmečkanja. Prepričajte stik z rezalnim orodjem. Ne posegajte z roko ali prsti med rezalno orodja ali v položaj, kjer jih lahko odrežete ali stisnete.
- Nevarnost telesnih poškodb. Naprave ne spreminjajte.
- Prepričajte se, da so vse varnostne naprave, deflektorji in ročaj pravilno in varno pritrjeni.

⚠ PREVIDNOST

- Nosite popolno zaščito za oči in ušesa.
- Zaščita sluha lahko omeji vašo sposobnost slišati opozorilne zvoke, zato bodite pozorni na morebitne nevarnosti v bližini in v delovnem območju.
- Pri delu na območjih, kjer obstaja nevarnost padca predmetov, nosite zaščito za glavo.
- Nevarnost poškodb zaradi ostrih rezalnih orodij. Pri ravnanju z rezalnim orodjem nosite nedrseče in trpežne zaščitne rokavice.
- Obstaja nevarnost poškodb, če gibljivi deli naprave zagrabijo ohlapna oblačila, lase ali nakit. Prepričajte stik oblačil in nakita z gibljivimi deli stroja. Dolge lase spnite nazaj.
- Naprave ne smete uporabljati, ko ste pod vplivom zdravil ali drog, ki omejujejo sposobnost odzivanja. Napravo uporabljajte samo, ko ste spočiti in zdravi.

- Naprave ne uporabljajte, če nenavadno vibrira ali če ustvarja nenavaden hrup.
- Pred uporabo naprave preverite, ali je poškodovana, in zagotovite, da so vsi vijaki noža trdno priti.
- Naprave ne uporabljajte po padcu, prejetem udarcu ali ob vidnih poškodbah. Pred ponovno uporabo naprave ustrezno popravite nastalo škodo.
- Naprave ne uporabljajte na lestvah ali nestabilnih podlagah.
- Pred uporabo naprave se prepričajte, da rezalno orodje ne more priti v stik z ničemer.
- Nevarnost ureznin zaradi nezavarovanih nožev. Ko naprave ne uporabljate, namestite ščitnik za nož, tudi med kratkimi odmori.

POZOR

- Naprave ne premikajte s silo skozi gosto grmičevje. To lahko blokira in upočasni rezalna orodja. Če rezalna orodja zablokirajo, zmanjšajte delovno hitrost.
- Ne režite vej, ki so očitno prevelike, da bi ustrezale velikosti rezila. Za večja debela in veje uporabite ročno ali obrezovalno žago brez motorja.
- Napravo uporabljajte samo pri temperaturah med 0 °C in 40 °C.
- Napravo hranite na mestu, kjer je temperatura med 0 °C in 40 °C.

Dodatna varnostna navodila za baterijo

Da bi zmanjšali nevarnost požara, telesnih poškodb in poškodb izdelka zaradi kratkega stika, naprave, paketa akumulatorskih baterij ali polnilnika nikoli ne potopite v tekočino in ne dovolite, da vanje pride tekočina. Jedke ali prevodne tekočine, kot so morska voda, nekatere industrijske kemikalije, belilo ali izdelki, ki vsebujejo belilo, itd., lahko povzročijo kratek stik.

- Paket akumulatorskih baterij polnite v prostoru, kjer je temperatura okolice med 10 °C in 38 °C.
- Paket akumulatorskih baterij hranite na mestu, kjer je temperatura okolice med 0 °C in 40 °C.
- Paket akumulatorskih baterij uporabljajte na mestu, kjer je temperatura okolice med 0 °C in 40 °C.

Varno vzdrževanje in nega

⚠ **OPOZORILO** • Izklopite motor, odstranite paket akumulatorskih baterij in se prepričajte, da so vsi gibljivi deli popolnoma ustavljeni:

- Pred čiščenjem ali vzdrževanjem naprave.
- Pred zamenjavo pribora.
- Nevarnost poškodb zaradi ostrih rezalnih orodij. Bodite posebno pozorni pri odstranjevanju ali nameščanju ščitnika za nož, čiščenju in mazanju naprave. • Prepričajte se, da je naprava v varnem stanju, tako da v rednih časovnih presledkih preverjate, ali so vijaki, matice in sorniki tesno priti. • Po vsaki uporabi s trdo krtačo odstranite umazanijo z rezinega orodja in nanesite ustrezno olje za zaščito pred rjavjenjem, pred ponovno namestitvijo ščitnika za nož. Proizvajalec priporoča uporabo pršila za zaščito pred rjavjenjem in za mazanje. Za ustrezno pršilo se obrnite na servisno službo. Pred vsako uporabo lahko rezalna orodja namastite na opisan način.

⚠ **PREVIDNOST** • Uporabljajte samo pribor in nadomestne dele, ki jih je odobril proizvajalec. Originalni pribor in originalni nadomestni deli zagotavljajo varno in nemoteno delovanje naprave.

POZOR • Po vsaki uporabi očistite izdelek z mehko, suho krpo.

Napotek • Servisna in vzdrževalna dela lahko izva-
ja samo ustrezno usposobljeno in posebej izšolano
strokovno osebje. Priporočamo, da izdelke pošljete v
popravilo pooblaščenemu servisnemu centru. • Izvaja-
te lahko samo nastavitve in popravila, ki so opisana v
teh navodilih za uporabo. Za dodatna popravila se obr-
nite na pooblaščen servisno službo.

Varen transport in skladiščenje

⚠ OPOZORILO • Pred skladiščenjem ali trans-
portom izklopite napravo, pustite, da se ohladi, in od-
stranite paket akumulatorskih baterij.

⚠ PREVIDNOST • Da preprečite nesreče in
telesne poškodbe, pri transportu in skladiščenju napra-
ve obvezno namestite ščitnik za nož in odstranite aku-
mulatorsko baterijo. • Nevarnost poškodb in škode na
napravi. Pri transportu napravo zavarujte pred premiki
ali padci.

POZOR • Pred skladiščenjem ali transportom od-
stranite vse tuje z naprave. • Napravo skladiščite na
suhem in dobro prezračujem mestu, ki ni na dosegu ot-
rok. Napravo hranite ločeno od jedkih snovi, kot so vrtn
kemikalije. • Naprave ne skladiščite v odprtih prostorih.

Preostala tveganja

⚠ OPOZORILO

- Tudi če se naprava uporablja, kot je predpisano, o-
stanejo nekatera preostala tveganja. Pri uporabi na-
prave se lahko pojavijo naslednje nevarnosti:
- Hude poškodbe zaradi stika z rezalnimi orodji. Pre-
prečite stik rezalnih orodij s telesom in jih ne dvigajte
nad višino bokov. Ko naprave ne uporabljate, name-
stite ščitnik za nož, tudi med kratkimi prekinitvami
dela.
- Vibracije lahko povzročijo poškodbe. Za vsako delo
uporabljajte pravo orodje, uporabljajte predvidene
ročaje in omejite delovni čas in izpostavljenost.
- Hrup lahko povzroči okvaro sluha. Nosite zaščito za
ušesa in omejite obremenitev.
- Poškodbe zaradi zalučanih predmetov.

Zmanjšanje tveganja

⚠ PREVIDNOST

- Daljša uporaba naprave lahko povzroči motnje prekr-
vavitve rok zaradi vibracij. Splošno veljavnega traja-
nja uporabe ni mogoče določiti, saj nanj vpliva več
dejavnikov:
 - Osebnost nagnjenje k slabi prekrvavitvi (pogosto
hladni prsti, mravljinici v prstih).
 - Nizka temperatura okolice. Nosite tople rokavice za
zaščito rok.
 - Ovirana prekrvavitve zaradi močnega držanja.
 - Neprekinjena uporaba je bolj škodljiva kot uporaba
s premori.
- Če se pri redni dolgotrajni uporabi vedno znova po-
javljajo simptomi, kot so mravljinici v prstih in hladni
prsti, poiščite zdravniško pomoč.

Namenska uporaba

⚠ NEVARNOST

Nenamenska uporaba

Smrtna nevarnost zaradi urednin

Napravo uporabljajte samo v skladu z namenom upora-
be.

- Škarje za živo mejo so namenjene samo za zaseb-
no uporabo.

- Škarje za živo mejo so predvidene za delo na pros-
tem.
- Iz varnostnih razlogov je treba škarje za živo mejo
vedno čvrsto držati z obema rokama.
- Škarje za živo mejo so predvidene le za rezanje
rastlin, npr. žive meje in grmičevja.
- Škarij za živo mejo ne uporabljajte v mokrih ali de-
ževnih razmerah.
- Škarje za živo mejo uporabljajte samo v dobro
osvetljenem okolju.
- Predelave ali spremembe na napravi, ki jih ni odobril
proizvajalec, so prepovedane iz varnostnih razlo-
gov.

Vsaka druga uporaba, npr. rezanje trave, dreves ali vej,
je prepovedana. Za nevarnosti, ki nastanejo zaradi ne-
dovoljene uporabe, odgovarja uporabnik.

Zaščita okolja



Pakirni material je mogoče reciklirati. Embalažo
odstranite na okolju varen način.



Električne in elektronske naprave vsebujejo dra-
gocene materiale z možnostjo recikliranja, pogos-
to pa tudi sestavne dele, kot so baterije,

akumulatorske baterije ali olja, ki lahko pri napač-
ni uporabi ali napačnem odstranjevanju škodujejo
zdravju ljudi in okolju. Navedeni sestavni deli so kljub te-
mu potrebni za pravilno delovanje naprave. Naprav,
označenih s tem simbolom, ne smete odvreči med go-
spodinske odpadke.

Napotki o sestavinah (REACH)

Aktualne informacije najdete na spletnem naslovu:

www.kaercher.de/REACH

Pribor in nadomestni deli

Uporabljajte samo originalni pribor in originalne nado-
mestne dele, ki zagotavljajo varno in nemoteno delova-
nje naprave.

Informacije o priboru in nadomestnih delih najdete na
spletnem naslovu www.kaercher.com.

Obseg dobave

Obseg dobave je upodobljen na embalaži. Pri odstra-
njevanju embalaže preverite, ali je vsebina popolna. Če
manjka pribor ali če so med transportom nastale po-
škodbe, obvestite prodajalca.

Varnostne naprave

⚠ PREVIDNOST

**Nevarnost telesnih poškodb zaradi manjkajočih ali
spremenjenih varnostnih naprav!**

Varnostne naprave so namenjene vaši zaščiti.

Ne obidite, odstranite ali onemogočite delovanja varno-
stnih naprav.

Tipka za odpahnitev

Tipka za odpahnitev stikalna naprave zagotavlja uporabo
z dvema rokama. Električni tokokrog se sklone šele s
pritiskom na tipko za odpahnitev, kar preprečuje nena-
dzorovan zagon škarij za živo mejo.

Ščitnik za nož

Ščitnik za nož je pomemben sestavni del varnostne
opreme škarij za živo mejo. Poškodovanega ščitnika za
noža se ne sme več uporabljati in ga je treba takoj za-
menjati.

Simboli na napravi

	Splošni opozorilni znak
	Pred zagonom preberite navodila za uporabo in vsa varnostna navodila.
	Pri delu z napravo nosite ustrezno zaščito za oči in ušesa.
	Nevarnost telesnih poškodb. Ne dotikajte se ostrih rezalnih orodij.
	Pri delu z napravo nosite nedrseče in trpežne rokavice.
	Nevarnost zaradi zalučanih predmetov. Gledalci, zlasti otroci in hišni ljubljenci, naj bodo od delovnega območja oddaljeni vsaj 15 m.
	Naprave ne izpostavljajte dežju ali vlagi.
	Napravo vedno držite z obema rokama.
	Na etiketi navedena zagotovljena raven tlaka hrupa znaša 92.

Opis naprave

V teh navodilih za uporabo je opisana vsa možna oprema. Odvisno od modela se obsegi dobave razlikujejo (glejte pakiranje).

Sliko si ogledjte na strani s slikami

Slika A

- ① Nož
- ② Ščitnik za roke
- ③ Ročaj, spredaj
- ④ Tipka za sprostitve stikala naprave
- ⑤ Stikalo naprave
- ⑥ Nosilec paketa akumulatorskih baterij
- ⑦ Tipska ploščica
- ⑧ Ročaj, zadaj
- ⑨ Tipka za sprostitve paketa akumulatorskih baterij
- ⑩ Ščitnik za nož
- ⑪ *Hitri polnilnik Battery Power 18 V
- ⑫ *Paket akumulatorskih baterij Battery Power 18V

* opcijsko

Paket akumulatorskih baterij

Napravo lahko uporabljate s paketom akumulatorskih baterij Kärcher 18 V Battery Power.

Zagon

⚠ OPOZORILO

Ne nadzorovan zagon

Smrtna nevarnost zaradi ureznin

Med vsemi pripravljalnimi ukrepi vzemite akumulatorsko baterijo iz naprave.

Vstavljanje akumulatorske baterije

POZOR

Umazani stiki

Poškodbe naprave in akumulatorske baterije

Pred vstavljanjem preverite, ali so nastavek za akumulatorsko baterijo in stiki umazani, ter jih po potrebi očistite.

Napotek

Uporabljajte samo popolnoma napolnjene akumulatorske baterije.

Slika B

1. Akumulatorsko baterijo potisnite v držalo, da slišno zaskoči.

Upravljanje

Prvim uporabnikom priporočamo, da jih pred delom s škarjami za živo mejo podučijo izkušena oseba, ter da vadijo ravnanje in tehnike.

Osnovno delovanje

1. Preverite, ali odrezani material vsebuje tuje, kot so papir, folije ali žice, in jih po potrebi odstranite.
 2. Odstranite ščitnik za nož.
- Slika C**
3. Škarje za živo mejo trdno držite z obema rokama.

Vkllop naprave

1. Pritisnite tipko za odpahnitev na stikalu naprave in jo držite pritisnjeno.
- Slika D**
2. Pritisnite in držite stikalo naprave.
Naprava se vključi.
 3. Sprostite stikalo naprave.
Naprava se zaustavi.

Delovne tehnike

Napotek

S pomočjo vodilne vrvi dobite enakomeren rez.

1. Vključite napravo in se približajte materialu za rezanje.
 2. Listje in tanke veje režite z nihajočimi gibi.
- Slika E**
3. Pri debelejših vejah izvajajte gibe žaganja, vendar ne režite v rastlino.
 4. Grmovje in žive meje obrežite od spodaj navzgor.
 5. Pri rezanju konic naredite širok zasučni gib in pri tem rezilo rahlo nagnite.
 6. Če želite rezati nizke rastline, na primer pokrovne rastline, držite rezilo vodoravno.

Odstranjevanje paketa akumulatorskih baterij

Napotek

Paket akumulatorskih baterij pri daljši prekinitev dela odstranite iz naprave in ga zavarujte pred neodobreno uporabo.

1. Pritisnite tipko za sprostitvev paketa akumulatorskih baterij, da sprostite paket akumulatorskih baterij. **Slika F**
2. Paket akumulatorskih baterij odstranite iz naprave.

Transport

⚠ PREVIDNOST

Neupoštevanje teže

Nevarnost telesnih poškodb in materialne škode
Pri transportu upoštevajte težo naprave.

⚠ PREVIDNOST

Nenadzorovan zagon

Ureznine

Pred transportom odstranite akumulatorsko baterijo iz naprave.

Škarje za živo mejo transportirajte le z nameščenim ščitnikom za nož.

Skladiščenje

⚠ PREVIDNOST

Neupoštevanje teže

Nevarnost telesnih poškodb in materialne škode
Pri skladiščenju upoštevajte težo naprave.

⚠ PREVIDNOST

Nenadzorovan zagon

Ureznine

Pred shranjevanjem odstranite baterijo iz naprave.

Škarje za živo mejo shranjujte samo z nameščenim ščitnikom rezila.

Napotek

Napravo je dovoljeno skladiščiti samo v notranjih prostorih.

Napravo lahko z ušesom za obešanje obesite na vijak ali žebelj.

Slika G

Nega in vzdrževanje

⚠ PREVIDNOST

Nenadzorovan zagon

Ureznine

Pred vsemi deli na napravi vzemite akumulatorsko baterijo iz naprave.

⚠ PREVIDNOST

Nevarnost ureznin zaradi ostrih nožev.

Pri vseh delih na napravi nosite zaščitna očala in zaščitne rokavice.

Čiščenje naprave

POZOR

Napačno čiščenje

Poškodbe naprave

Pomoč pri motnjah

Motnje imajo pogosto enostaven vzrok, ki ga lahko odpravite sami s pomočjo naslednjega seznama. V primeru dvoma ali pri motnjah, ki niso navedene tukaj, stopite v stik s pooblaščenim servisno službo.

Napravo očistite z vlažno krpo.

Ne uporabljajte čistilnih sredstev, ki vsebujejo topila.

Naprave ne potopite v vodo.

Naprave ne čistite z vodnim curkom iz gibke cevi ali vodnim curkom pod visokim tlakom.

Slika H

1. Počakajte, da se naprava ohladi.
2. S krtačo očistite ostanke rastlin in umazanijo z noža in ohišja motorja.
3. S krtačo očistite prezračevalne reže naprave.

Preverite vijačne spoje noža

⚠ PREVIDNOST

Zrhljan vijačni spoj

Ureznine zaradi nenadzorovanih premikov noža

Redno preverjajte, ali so vijačni spoji noža trdno priviti.

Slika I

1. Preverite, ali so vsi vijaki/matice trdno priviti.
2. Privijte zrhljane vijake/matice.

Oljenje rezil

Za ohranjanje kakovosti rezil in optimalnih rezultatov rezanja po vsaki uporabi na rezila nanesite malce olja v razpršilo ali redko tekoče strojno olje.

Napotek

Z rezil odstranite smolo, npr. z univerzalnim odstranjevalcem madežev Kärcher RM 769.

Slika J

1. Očistite napravo (glejte Čiščenje naprave).
2. Napravo postavite na vodoravno, ravno in na olje odporno površino.
3. Na zgornjo stran rezil nanesite tanko plast olja.
4. Namestite ščitnik za nož.
5. Očistite podlago in ostanke olja odstranite na okolju prijazen način in v skladu z lokalnimi predpisi.

Brušenje rezil noža

Napotek

Pri brušenju odstranite čim manj materiala in ohranite prvotni kot zoba rezila.

⚠ PREVIDNOST

Ostri noži

Ureznine

Pri brušenju rezil noža nosite ustrezne zaščitne rokavice.

1. Vpnite nož v vijačni priključek.
2. Prosto stran zob rezila nabrusite s pilo.
3. Z roko previdno potisnite nož naprej, da postanejo dostopni neizostreni zobje rezila.
4. Prosto stran vseh zob rezila brusite s pilo.

Napaka	Vzrok	Odravljanje
Naprava se ne zažene	Paket akumulatorskih baterij ni pravilno vstavljen.	● Paket akumulatorskih baterij potiskajte v nosilec dokler ne zaskoči.
	Paket akumulatorskih baterij je prazen.	● Napolnite paket akumulatorskih baterij.
	Paket akumulatorskih baterij je okvarjen.	● Zamenjajte paket akumulatorskih baterij.

Napaka	Vzrok	Odpravljanje
Naprava se med delovanjem ustavi	Rezan material blokira nož.	● Odstranite rezan material iz noža.
	Akumulatorska baterija se pregreje	● Prenehajte z delom in počakajte, da se temperatura akumulatorske baterije vrne v normalno stanje.
	Motor se pregreje	● Prenehajte z delom in počakajte, da se motor ohladi.

Garancija

V vsaki državi veljajo garancijski pogoji, ki jih je izdala naša pristojna prodajna družba. V garancijskem roku bodo morebitne motnje v delovanju naprave odpravljenе brezplačno, če je njihov vzrok napaka v materialu ali napaka v izdelavi. Pri uveljavljanju garancije zagotovite dokazilo o nakupu in stopite v stik s prodajalcem ali najbližjim servisom.

Naslov najdete na hrbtni strani. Dodatne garancijske informacije (če so na voljo) so na voljo na servisnem območju na lokalni spletni strani podjetja Kärcher v razdelku "Prenosi".

Tehnični podatki

HGE 2-18

Podatki o zmogljivosti naprave

Obratovalna napetost	V	18
Število vrtljajev v prostem teku (običajna nastavitve)	/min	1225
Premer rezanega materiala (maks.)	mm	18

Ugotovljene vrednosti v skladu s standardom EN 62841-1, EN 62841-4-2

Raven tlaka hrupa L_{pA}	dB(A)	81,1
Negotovost K_{pA}	dB(A)	3,0
Raven moči hrupa L_{WA} + negotovost K_{WA}	dB(A)	92
Vrednost tresljajev dlani-roke sprednjega ročaja	m/s^2	1
Vrednost tresljajev dlani-roke zadnjega ročaja	m/s^2	2,5
Negotovost K	m/s^2	1,5

Mere in mase

Dolžina x širina x višina	mm	880 x 195 x 185
Dolžina rezila	mm	450
Teža (brez paketa akumulatorskih baterij)	kg	2,3

Pridržujemo si pravico do tehničnih sprememb.

Vrednost tresljajev in hrupa

Navedene skupne vrednosti tresljajev in vrednosti emisij hrupa so bile izmerjene v skladu s standardizirano preskusno metodo in se lahko uporabijo za primerjavo enega orodja z drugim.

Deklarirane skupne vrednosti tresljajev in deklarirane vrednosti emisij hrupa se lahko uporabijo tudi za predhodno oceno izpostavljenosti.

⚠ OPOZORILO

Emisije tresljajev in hrupa med dejansko uporabo električnega orodja se lahko razlikujejo od navedenih vrednosti, odvisno od načina uporabe orodja in zlasti od vrste materiala, ki se obdeluje.

Določite zaščitne ukrepe za zaščito upravljalca na podlagi ocene izpostavljenosti v dejanskih pogojih uporabe (ob upoštevanju vseh delov delovnega cikla, kot so časi, ko je orodje izklopljeno in ko je v prostem teku, poleg časa sprožitve).

Naprave z vrednostjo izpostavljenosti dlani/rok vibracijam > 2,5 m/s² (glejte poglavje Tehnični podatki v navodilih za uporabo)

⚠ **PREVIDNOST** • Večuma neprekinjena uporaba naprave lahko povzroči občutek otrplosti. • Nosite tople rokavice za zaščito rok. • Med delom imejte redne premore.

Izjava EU o skladnosti

Izjavljamo, da je v nadaljevanju navedeni izdelek skladen z zadevnimi določbami navedenih direktiv in uredb. V primeru sprememb izdelka brez našega soglasja ta izjava izgubi veljavnost. Za izdajo te izjave o skladnosti je odgovoren izključno proizvajalec.

Izdelek: Škarje za živo mejo

Tip: HGE 2-18, HGE 3-18

Direktive in uredb

2000/14/ES (+2005/88/ES)

2014/30/EU

2006/42/ES (+2009/127/ES)

2011/65/EU

Uporabljeni harmonizirani standardi

EN IEC 63000: 2018

EN 55014-1: 2017 + A1: 2020

EN 55014-2: 1997 + A1: 2001 + A2: 2008

EN 62841-1: 2015 + A1: 2022

EN 62841-4-2: 2019+A1: 2022+A1: 2022

Veljaven postopek ocene skladnosti

2000/14/ES in spremenjen z 2005/88/ES: Priloga V

Raven zvočne moči dB(A)

HGE 2-18:

Izmerjeno: 89

Zajamčeno: 92

HGE 3-18:

Izmerjeno: 90,0

Zajamčeno: 93

Ime in naslov

Pooblaščen oseba za dokumentacijo:

S. Reiser

Alfred Kärcher SE & Co. KG

Alfred-Kärcher-Str. 28 - 40

71364 Winnenden (Nemčija)

Telefon: +49 7195 14-0

Faks: +49 7195 14-2212

Winnenden, 1. 9. 2025

Podpisnikih ravnaĳo po navodilih in s pooblastilom uprave.

Alfred Kärcher SE & Co. KG
Alfred-Kärcher-Str. 28 - 40
71364 Winnenden (Nemĳija)
Tel.: +49 7195 14-0
Faks: +49 7195 14-2212

Cuprins

Indicaĳii generale	154
Trepte de pericol	154
Indicaĳii privind siguranĳa	154
Utilizarea conform destinaĳiei	158
Protecĳia mediului	158
Accesorii și piese de schimb	158
Set de livrare	158
Dispozitive de siguranĳă	158
Simboluri pe aparat	158
Descrierea aparatului	158
Punerea în funcĳiune	159
Operarea	159
Transport	159
Depozitarea	159
Îngrijirea și întreținerea	159
Remedierea defecĳiunilor	160
Garanĳie	160
Date tehnice	161
Valoarea vibraĳiilor și nivelul zgomotului	161
Declaraĳie de conformitate UE	161

Indicaĳii generale



Înainte de prima utilizare a aparatului, citiĳi aceste indicaĳii privind siguranĳa, aceste instrucĳiuni de utilizare originale, indicaĳiile privind siguranĳa anexate setului de acumulatori și instrucĳiunile de utilizare originale anexate setului de acumulatori/încărcătorului standard. Acĳionaĳi în conformitate. Păstraĳi manualele pentru viitoarele utilizări sau pentru viitorul posesor.

În afară de indicaĳiile din instrucĳiunile de utilizare, este necesar să fie luate în considerare și prevederile generale privind protecĳia muncii și prevenirea accidentelor de muncă, emise de organele legislative.

Trepte de pericol

⚠ PERICOL

• Indicaĳie referitoare la un pericol iminent, care duce la vătămări corporale grave sau moarte.

⚠ AVERTIZARE

• Indicaĳie referitoare la o posibilă situaĳie periculoasă, care ar putea duce la vătămări corporale grave sau moarte.

⚠ PRECAUĳIE

• Indică o posibilă situaĳie periculoasă, care ar putea duce la vătămări corporale ușoare.

ATENĳIE

• Indicaĳie referitoare la o posibilă situaĳie periculoasă, care ar putea duce la pagube materiale.

Indicaĳii privind siguranĳa

În timpul lucrului cu mașini de tuns gard viu, trebuie să respectaĳi anumite măsuri de siguranĳă și reguli de conduită, deoarece există un risc de rănire atunci când lucraĳi cu mașini de tuns gard viu.

În plus față de aceste indicaĳii de siguranĳă, trebuie respectate și reglementările în materie de siguranĳă și de instruire din fiecare țară, de ex. cele stabilite de autorități, asociaĳii profesionale și case de asigurări sociale. Reglementările locale pot limita pentru o perioadă de timp utilizarea aparatului (de ex. într-o anumită zi sau perioadă a anului). Respectaĳi reglementările locale.

Avertismente generale privind siguranĳa mașinii

⚠ AVERTIZARE

• Citiĳi toate avertismentele și specificaĳiile de siguranĳă și consultaĳi toate ilustraĳiile incluse în pachetul de livrare al acestei mașini.

Nerespectarea tuturor instrucĳiunilor menĳionate mai jos poate rezulta în șocuri electrice, incendii și/sau leziuni grave. Păstraĳi toate avertismentele și instrucĳiunile în scop de consultare ulterioară.

Termenul „mașină” din avertismente se referă la mașina cu alimentare de la rețeaua electrică (cu cablu) sau la mașina dotată cu acumulator (fără cablu).

1 Siguranĳa zonei de lucru

a Păstraĳi zona de lucru curată și asiguraĳi iluminarea corespunzătoare a acesteia. Zonele dezordonate sau întunecate constituie pericol de accident.

b Utilizarea mașinii în medii explozive sau în prezența lichidelor, a gazelor sau a particulelor de praf inflamabile este interzisă. Mașinile produc scânteii care pot cauza aprinderea particulelor de praf sau a vaporilor.

c Preveniĳi apropierea copiilor și a altor persoane când folosiĳi mașina. Prezența factorilor de distragere a atenĳiei poate cauza pierderea controlului.

2 Siguranĳa electrică

a Fișa de conectare a mașinii trebuie să fie compatibilă cu priza electrică folosită. Orice modificare a fișei de conectare este interzisă. Folosirea adaptoarelor de conectare cu mașinile împământate (legate la pământ) este interzisă. Fișele de conectare nemodificate și prizele potrivite facilitează reducerea riscului de electrocutare.

b Evitaĳi contactul corpului cu suprafețele împământate sau legate la pământ, cum sunt țevile, radiatoarele, cuptoarele și frigiderele. Pământarea sau legarea la pământ a corpului constituie pericol de electrocutare.

c Expunerea mașinilor la ploaie sau la umezeală este interzisă. Dacă apa pătrunde în mașină, crește pericolul de electrocutare.

d Utilizarea necorespunzătoare a cablului este interzisă. Utilizarea cablului pentru transportarea, mișcarea sau decuplarea mașinii este interzisă. Evitaĳi expunerea cablului la sursele de căldură, la ulei, la muchii ascuțite sau la

- piese mobile. Cablurile deteriorate sau încurcate sporesc pericolul de electrocutare.**
- e **În cazul utilizării mașinii în aer liber folosiți un cablu prelungitor potrivit utilizării în aer liber. Folosirea unui cablu potrivit utilizării în aer liber reduce riscul de electrocutare.**
- f **Dacă utilizarea mașinii în spații umede este inevitabilă folosiți o sursă de alimentare protejată de un dispozitiv de curent rezidual (RCD). Utilizarea unui dispozitiv RCD reduce riscul de electrocutare.**
- 3 Siguranța personală**
- a **Acționați cu atenție, concentrați-vă și utilizați în mod logic mașina. Este interzisă utilizarea mașinii dacă sunteți obosit sau dacă vă aflați sub influența drogurilor, a alcoolului sau a medicamentelor. Un moment de neatenție în timpul utilizării mașinilor poate duce la vătămări grave.**
- b **Utilizați echipament de protecție personală. Întotdeauna folosiți ochelari de protecție. Echipamentele de protecție, precum masca de praf, pantofii de siguranță antiderapați, casca de protecție sau căștile de protecție, utilizate în condiții adecvate facilitează scăderea riscului de suferință de leziuni.**
- c **Preveniți pornirea neintenționată a unelei electrice. Înainte de conectarea la sursa de alimentare și/sau la acumulator, respectiv înainte de transportarea mașinii, asigurați-vă de faptul că întrerupătorul este în poziția Oprit. Transportarea mașinilor cu degetul pe întrerupătorul principal sau punerea sub tensiune a mașinilor când întrerupătorul principal este în poziția Pornit constituie pericol de accident.**
- d **Înainte de pornirea mașinii, scoateți orice cheie mecanică sau de reglare. Cheile rămase atașate la o piesă rotativă a mașinii pot cauza leziuni.**
- e **Acționați cu măsură. Păstrați permanent echilibrul și poziția corectă a picioarelor. Astfel este asigurat controlul corespunzător al mașinii, în cazul apariției unor situații neprevăzute.**
- f **Folosiți îmbrăcăminte corespunzătoare. Folosirea hainelor largi sau a bijuteriilor este interzisă. Țineți-vă părul și hainele departe de piesele în mișcare. Hainele largi, bijuteriile sau părul lung pot fi prinse în piesele în mișcare.**
- g **Dacă unealta electrică dispune de dispozitive pentru montarea de aspiratoare de praf, asigurați-vă că acestea sunt racordate și utilizate în mod corespunzător. Utilizarea unui aparat de colectare a prafului facilitează reducerea riscurilor conexe acumulării de praf.**
- h **Nu vă bazați pe faptul că v-ați familiarizat cu mașina din cauza utilizării frecvente, deoarece aceasta poate determina neglijență și ignorarea principiilor de siguranță respective. Orice acțiune neglijentă poate provoca leziuni grave într-o fracțiune de secundă.**
- 4 Utilizarea și îngrijirea mașinii**
- a **Nu forțați mașina. Utilizați mașina potrivit activității desfășurate. Mașina potrivită facilitează executarea eficientă, rapidă și în condiții de siguranță a lucrărilor pentru care a fost proiectată.**
- b **Utilizarea mașinii este interzisă, dacă întrerupătorul principal este blocat. Mașinile fără po-**
- sibilitate de controlare cu întrerupătorul principal constituie pericol și trebuie reparate.**
- c **Decuplați fișa de conectare de la sursa de alimentare și/sau îndepărtați acumulatorul, dacă este detașabil, de la mașină înainte de efectuarea de reglaje, înainte de schimbarea accesoriilor sau înainte de depozitarea mașinii. Măsurile preventive menționate facilitează prevenirea pornirii neintenționate a mașinii.**
- d **Depozitați mașinile nefolosite în locuri inaccesibile copiilor și nu permiteți utilizarea mașinii de către persoanele nefamiliarizate cu mașina sau cu aceste instrucțiuni de utilizare. Mașinile constituie pericol pentru utilizatorii neinstruiți.**
- e **Întreținerea mașinilor și a accesoriilor. Verificați dacă piesele în mișcare sunt nealiniate sau blocate și dacă piesele prezintă rupturi sau orice altă stare de limitare a funcționării corespunzătoare a mașinii. Dacă observați semne de deteriorare, reparați mașina înainte de utilizare. Majoritatea accidentelor sunt cauzate de mașini întreținute necorespunzător.**
- f **Păstrați mașinile de tăiere ascuțite și curate. Mașinile de tăiere întreținute corespunzător, cu muchii de tăiere ascuțite, sunt mai puțin susceptibile de blocare și sunt mai ușor de controlat.**
- g **Folosiți mașina, accesoriile și piesele mașinii etc. în conformitate cu aceste instrucțiuni, ținând cont de condițiile de lucru și de lucrările de efectuat. Utilizarea mașinii pentru alte lucrări decât cele menționate poate determina apariția unor situații periculoase.**
- h **Păstrați mânerul și suprafețele de prindere în stare uscată, curată și nepătate cu ulei și cu grăsime. Mânerul și suprafețele de prindere alunecoase obstrucționează manevrarea și controlarea în condiții de siguranță a mașinii în situațiile neprevăzute.**
- 5 Utilizarea și întreținerea acumulatorului mașinii**
- a **Pentru reincărcare folosiți exclusiv încărcătorul specificat de producător. Folosirea cu un alt tip de acumulator a unui încărcător compatibil cu un anumit tip de acumulator constituie pericol de incendiu.**
- b **Folosiți mașini numai cu acumulator compatibil. Utilizarea de alte tipuri de acumulator constituie risc de suferință de leziuni sau pericol de incendiu.**
- c **Păstrați acumulatorul neutilizat departe de obiectele metalice, cum sunt agrafele de hârtie, monezile, cheile, cuiele, șuruburile sau orice alte obiecte metalice mici, care pot face conexiune între borne. Scurtcircuitarea bornelor acumulatorului poate cauza arsuri sau incendiu.**
- d **În cazul manipulării necorespunzătoare a acumulatorului persistă riscul scurgerii de lichide din acumulator; evitați contactul cu aceste lichide. În caz de contact accidental, spălați cu apă. În cazul expunerii ochilor la astfel de lichide spălați ochii cu multă apă și solicitați asistență medicală. Lichidul scurs din acumulator poate cauza iritații sau arsuri.**
- e **Utilizarea acumulatorilor și mașinilor deteriorate sau modificate este interzisă. Acumulatorii deteriorați sau modificați pot prezenta**

comportament imprevizibil, ceea ce poate cauza incendii, explozii sau leziuni.

- f **Expunerea acumulatorilor sau a mașinilor la foc sau la temperaturi foarte mari este interzisă.** *Expunerea la foc sau la temperaturi mai mari de 130°C poate cauza explozie.*
- g **Acționați conform instrucțiunilor de încărcare și nu încărcați acumulatorul sau mașina în afara intervalului de temperatură specificat în instrucțiuni.** *Încărcarea necorespunzătoare sau la temperaturi situate în afara intervalului specificat poate cauza deteriorarea acumulatorului și creșterea riscului de incendiu.*
- 6 **Service**
- a **Luați legătura cu o persoană calificată și solicitați repararea mașinii prin utilizarea de piese de schimb identice.** *Astfel asigurați întreținerea corespunzătoare și în condiții de siguranță a mașinii.*
- b **Repararea acumulatorilor deteriorate este interzisă.** *Întreținerea acumulatorilor poate fi efectuată exclusiv de către producător sau de către unitățile service autorizate.*

Avertismentele de siguranță referitoare la trimmerul de gard viu

- Țineți lama departe de toate părțile corpului. Nu îndepărtați materialul tăiat și nu țineți materialul de tăiat, când lamele sunt în mișcare. Lamele rămân în mișcare și după cuplarea întrerupătorului principal în poziția Oprit. Un moment de neatenție în timpul utilizării trimmerului de gard viu poate cauza suferința de leziuni grave.**
- Transportați trimmerul de gard viu folosind mânerul și asigurați-vă de faptul că lamele sunt oprite și că acționarea oricărui întrerupător este imposibilă.** *Asigurați-vă de transportarea corespunzătoare a trimmerului de gard viu, în scopul reducerii riscului de pornire accidentală și a suferinții de leziuni din cauza lamelor.*
- Înainte de transportarea sau depozitarea trimmerului de gard viu montarea capacelor de lamă este obligatorie.** *Asigurați-vă de manipularea corespunzătoare a trimmerului de gard viu, în scopul reducerii riscului de suferință de leziuni din cauza lamelor.*
- Înainte de îndepărtarea materialului blocat sau înainte de efectuarea lucrărilor de service la unitate asigurați-vă de decuplarea tuturor întrerupătoarelor și de îndepărtarea sau deconectarea acumulatorului.** *Acționarea neașteptată a trimmerului de gard viu în timpul curățării materialului blocat sau a lucrărilor de service poate cauza leziuni grave.*
- Pe durata manipulării trimmerului de gard viu folosiți întotdeauna suprafețele de prindere izolate, deoarece lama poate intra în contact cu cablurile ascunse. Lamele care intră în contact cu un fir „sub tensiune” pot „activa” componentele metalice expuse ale trimmerului de gard viu și pot cauza electrocutarea utilizatorului.**
- Țineți toate cablurile de alimentare și toate celelalte cabluri departe de zona de tăiere. Cablurile de alimentare și celelalte cabluri pot fi ascunse în gardul viu sau în tufișuri și astfel apare riscul tăierii lor de către lame.**
- Utilizarea trimmerului de gard viu în condiții meteorologice nefavorabile, în special când persis-**

tă și riscul apariției fulgerelor, este interzisă. *Astfel scade riscul lovirii de către fulger.*

Operare în siguranță

▲ PERICOL

- Nu utilizați niciodată aparatul dacă pe o rază de 15 m există persoane, în special copii sau animale, întrucât există pericolul proiectării de obiecte de la cuțitul de tăiere.
- Accidentări grave, în cazul proiectării de obiecte de la cuțitul de tăiere sau în cazul agățării de sârme sau sfori la dispozitivul de tăiere. Înainte de utilizare, inspectați temeinic dacă în zona de lucru există obiecte precum pietre, bețe, metale, sârmă, oase sau jucării și, la nevoie, îndepărtați-le.

▲ AVERTIZARE

- Este interzisă utilizarea aparatului de către copii sau adolescenți.
- Acest aparat nu trebuie utilizat de persoane cu abilități fizice, senzoriale ori mentale reduse sau fără experiență și/sau cunoștințe.
- Țineți copiii și alte persoane la distanță de zona de lucru, în timpul utilizării aparatului.
- Aveți nevoie de o vedere fără obstacole asupra zonei de lucru, pentru a detecta pericolele potențiale. Utilizați aparatul numai în condiții bune de lumină.
- Nu utilizați aparatul în apropierea stâlpilor, gardurilor, clădirilor sau a altor obiecte imobile.
- Oprți motorul, scoateți setul de acumulatori și asigurați-vă că toate piesele aflate în mișcare sunt oprite complet.
- Înainte de reglarea poziției de lucru a unității de tăiere.
- Înainte de curățarea aparatului sau de eliminarea unui blocaj.
- Lăsați aparatul nesupravegheat.
- Înainte de a schimba accesoriile.
- Pericol de tăiere și strivire. Evitați contactul cu dispozitivele de tăiere. Nu plasați mâna sau degetul între dispozitivele de tăiere sau într-o poziție în care acestea pot fi tăiate sau strivite.
- Pericol de rănire. Nu efectuați nicio modificare asupra aparatului.
- Asigurați-vă că toate dispozitivele de protecție, deflectoarele și dispozitivele de prindere sunt fixate în mod corespunzător.

▲ PRECAUȚIE

- Purtați atât ochelari de protecție, cât și protecție auditivă.
- Protecția auditivă vă poate limita capacitatea de percepție a sunetelor de avertizare, prin urmare țineți cont de pericolele potențiale din apropiere și din zona de lucru.
- Purtați o protecție pentru cap atunci când lucrați în zone unde există riscul de a cădea obiecte.
- Pericol de rănire în dispozitivele de tăiere ascuțite. Purtați mănuși de protecție anti alunecare și rezistențe în timpul manipulării dispozitivului de tăiere.
- Pericol de rănire în cazul în care hainele largi, părul sau bijuteriile sunt prinse în piesele aflate în mișcare ale aparatului. Țineți hainele și bijuteriile departe de părțile aflate în mișcare ale mașinii. Prindeți la spate părul lung.
- Nu aveți voie să utilizați aparatul, dacă sunteți sub influența medicamentelor sau a drogurilor, care pot limita capacitatea de reacție. Utilizați aparatul dacă sunteți odihnit și nu aveți nicio problemă medicală.

- Nu utilizați aparatul dacă acesta vibrează în mod neobișnuit sau scoate zgomote neobișnuite.
- Înainte de utilizare, verificați aparatul cu privire la deteriorări și asigurați-vă că șuruburile de la cuțit sunt bine strânse.
- Nu utilizați aparatul dacă acesta a căzut în prealabil, a fost lovit sau prezintă deteriorări vizibile. Înainte de repunerea în funcțiune a aparatului, reparați deteriorările în mod corespunzător.
- Nu utilizați aparatul pe scări sau pe suprafețe instabile.
- Înainte de pornirea aparatului, asigurați-vă că dispozitivul de tăiere nu poate intra în contact cu niciun obiect.
- Pericol de rănire din cauza cuțitelor expuse. Montați protecția pentru cuțit atunci când nu utilizați aparatul, chiar și în timpul pauzelor scurte.

ATENȚIE

- Nu acționați aparatul cu forța prin tușuri dense. Acest lucru poate cauza blocarea și încetinirea dispozitivelor de tăiere. Reduceți viteza de lucru atunci când dispozitivele de tăiere se blochează.
- Nu tăiați ramuri și crengi care sunt în mod evident prea mari pentru a încăpea între cuțite. Utilizați un fierăstrău pentru ramuri manual sau fără motor pentru a tăia ramuri și crengi mai mari.
- Utilizați mașina de tuns gardul doar la temperaturi cuprinse între -0°C - 40°C.
- Depozitați aparatul în spații cu temperaturi cuprinse între 0°C - 40°C.

Indicații suplimentare privind siguranța acumulatorului

Pentru a reduce riscul de incendiu, de vătămare corporală și de deteriorare a produsului din cauza unui scurtcircuit, nu scufundați niciodată dispozitivul, setul de acumulatori sau încărcătorul în lichid și nu permiteți ca lichidul să pătrundă în acestea. Lichidele corozive sau conductoare, precum apa de mare, anumite substanțe chimice industriale, înălbitorul sau produsele care conțin înălbitor etc., pot provoca un scurtcircuit.

- Încărcați setul de acumulatori într-un loc în care temperatura ambiantă este cuprinsă între 10 °C și 38 °C.
- Depozitați setul de acumulatori într-un loc în care temperatura ambiantă este cuprinsă între 0 °C și 40 °C.
- Utilizați setul de acumulatori într-un loc unde temperatura ambiantă este cuprinsă între 0 °C și 40 °C.

Întreținerea și îngrijirea în siguranță

⚠ AVERTIZARE • Oprii motorul, scoateți setul de acumulatori și asigurați-vă că toate piesele aflate în mișcare sunt oprite complet:

- Înainte de curățarea și întreținerea aparatului.
- Înainte de a schimba accesoriile.
- Pericol de rănire din cauza dispozitivelor de tăiere ascuțite. Acordați o atenție deosebită la îndepărtarea sau montarea protecției pentru cuțit, la curățarea și lubrifierea aparatului. • Asigurați-vă că aparatul în afilă în stare sigură de funcționare, verificând la intervale regulate dacă bolțurile, piulițele și șuruburile sunt bine strânse.
- După fiecare utilizare, îndepărtați murdăria de pe dispozitivele de tăiere cu o perie rigidă și aplicați un ulei potrivit pentru protecție împotriva ruginii, înainte de a monta la loc protecția pentru cuțit. Producătorul recomandă utilizarea unui spray ca protecție împotriva ruginii

și pentru lubrifiere. Contactați serviciul pentru clienți pentru un spray adecvat. Înainte de fiecare utilizare, pu-teți lubrifia dispozitivele de tăiere în maniera descrisă.

⚠ PRECAUȚIE • Folosiți doar accesorii și piese de schimb sunt recomandate de producător. Accesoriile originale și piesele de schimb originale asigură funcționarea în siguranță și fără avarii a aparatului.

ATENȚIE • Curățați produsul cu o lavetă moale și uscată după fiecare utilizare.

Indicație • Lucrările de service și de întreținere pot fi efectuate numai de către personal de specialitate calificat și instruit. Vă recomandăm să trimiteți produsul la un centru de service autorizat pentru reparații. • Efectuați numai reglajele și reparațiile descrise în aceste instrucțiuni de utilizare. Contactați serviciul autorizat pentru clienți pentru reparații suplimentare.

Transportul și depozitarea în siguranță

⚠ AVERTIZARE • Oprii aparatul, lăsați-l să se răcească și scoateți setul de acumulatori înainte de a-l depozita sau transporta.

⚠ PRECAUȚIE • Pentru a evita accidentele sau răniile, aparatul trebuie transportat și depozitat doar cu protecție pentru cuțit instalată și cu acumulatorul scos. • Pericol de rănire și defecțiuni ale aparatului. În timpul transportului, asigurați aparatul împotriva depășirii sau căderii.

ATENȚIE • Îndepărtați orice obiecte străine de pe aparat, înainte de a-l transporta sau depozita. • Depozitați aparatul într-un loc uscat și bine aerisit, care nu permite accesul copiilor. Țineți aparatul departe de substanțe corozive, cum ar fi produsele chimice pentru grădina. • Nu depozitați aparatul în aer liber.

Riscuri reziduale

⚠ AVERTIZARE

- Chiar dacă aparatul este utilizat în conformitate cu cele specificate, există anumite riscuri reziduale. Ur-mătoarele pericole apar în urma utilizării aparatului:
- Răniiri grave din cauza contactului cu dispozitivele de tăiere. Țineți dispozitivele de tăiere departe de corp și mai jos de nivelul taliei. Utilizați protecția pentru cuțit atunci când nu folosiți aparatul, chiar și în timpul întreruperii lucrului pe perioade scurte.
- Vibrațiile pot cauza accidentări. Pentru fiecare tip de lucrare, utilizați unealta potrivit, mânerul prevăzute și restricționați timpul de lucru și de expunere.
- Zgomotul poate cauza deteriorări ale auzului. Purgați protecție auditivă și limitați expunerea.
- Accidentări cauzate de obiecte aruncate.

Diminuarea riscurilor

⚠ PRECAUȚIE

- Din cauza vibrațiilor, utilizarea aparatului pe o perioadă îndelungată poate duce la deteriorarea circulației sanguine în zona mâinilor. Nu se poate stabili o durată de utilizare general valabilă, deoarece aceasta este influențată de mai mulți factori:
- Predispoziția fiecărei persoane la o circulație sanguină deficitară (degete de multe ori reci, furnicături la nivelul degetelor)
- Temperatură ambiantă scăzută. Pentru a vă proteja mâinile purtați mănuși călduroase.
- Prinderea bine a aparatului obstrucționează circulația sanguină.

- Operarea în mod continuu este mai dăunătoare decât operarea cu pauze.

La utilizarea în mod regulat, pe termen lung a aparatului și la reparația simptomelor, ca de ex. furnicături la nivelul degetelor, degete reci, trebuie să consultați un medic.

Utilizarea conform destinației

⚠ PERICOL

Utilizarea neconform destinației

Pericol de moarte din cauza leziunilor produse prin tăierea

Utilizați aparatul numai conform destinației.

- Mașina de tuns gard viu este destinată exclusiv uzului personal.
- Mașina de tuns gard viu este prevăzută pentru lucrul în aer liber.
- Din motive de siguranță, mașina de tuns gard viu trebuie să fie întotdeauna ținută în siguranță cu ambele mâini.
- Mașina de tuns gard viu este adecvată doar pentru tăierea plantelor, de ex. garduri vii și tufișuri.
- Nu folosiți mașina de tuns gard viu în medii umede sau în condiții de precipitații.
- Folosiți mașina de tuns gard viu numai în medii luminate corespunzător.
- Modificările și schimbările asupra aparatului, autorizate de către producător sunt interzise din motive de siguranță.

Orice altă utilizare, de ex. tăierea ierbii, copacilor sau ramurilor este nepermisă. Utilizatorul răspunde pentru pericolele generate prin utilizarea nepermisă.

Protecția mediului



Materialele de ambalare sunt reciclabile. Asigurați-vă de eliminarea ecologică a ambalajului.



Aparatele electrice și electronice conțin materiale reciclabile prețioase și, uneori, componente precum baterii, acumulatori sau uleiuri, care, în cazul utilizării incorecte sau a eliminării

necorespunzătoare, pot periclita sănătatea și mediul înconjurător. Pentru funcționarea corectă a aparatului, aceste componente sunt necesare. Este interzisă eliminarea cu deșeurile menajere a aparatelor marcate cu acest simbol.

Observații referitoare la materialele conținute (REACH)

Informații actuale referitoare la materialele conținute sunt disponibile la adresa: www.kaercher.de/REACH

Accesorii și piese de schimb

Utilizați numai accesorii originale și piese de schimb originale; ele asigură funcționarea în siguranță și fără avarii a aparatului.

Informații despre accesorii și piesele de schimb se găsesc la adresa www.kaercher.com.

Set de livrare

Setul de livrare a aparatului este ilustrat pe ambalaj. La despachetare, verificați dacă conținutul este complet. Informații imediat distribuitorul dacă lipsesc accesorii sau dacă există deteriorări provocate în timpul transportului.

Dispozitive de siguranță

⚠ PRECAUȚIE

Lipsa sau modificarea dispozitivelor de siguranță constituie pericol de rănire!

Scopul dispozitivelor de siguranță este protejarea utilizatorului.

Ocolirea, îndepărtarea sau dezafectarea dispozitivelor de siguranță este interzisă.

Buton de deblocare

Tasta de deblocare a comutatorului aparatului asigură utilizarea cu două mâini. Circuitul electric este închis numai prin apăsarea tastei de deblocare, împiedicând astfel pornirea necontrolată a mașinii de tuns gard viu.

Protecție pentru cuțit

Protecția pentru cuțit este un element important al echipamentului de protecție al mașinii de tuns gard viu. O protecție deteriorată pentru cuțit nu mai trebuie utilizată și trebuie înlocuită imediat.

Simboluri pe aparat

	Semne generale de avertizare
	Înainte de punerea în funcțiune, citiți instrucțiunile de utilizare și toate indicațiile de siguranță.
	În timpul lucrului cu aparatul, purtați ochelari de protecție și protecție auditivă adecvată.
	Pericol de rănire. Nu atingeți dispozitivele de tăiere ascuțite.
	În timpul lucrului cu aparatul, purtați mănuși de protecție antialunecare și rezistente.
	Pericol cauzat de obiecte aruncate. Mențineți o distanță de cel puțin 15 m între zona de lucru și persoanele prezente, în special copii și animale de casă.
	Nu utilizați aparatul pe ploaie sau în condiții de umezeală.
	Țineți întotdeauna aparatul cu ambele mâini.
	Nivelul de presiune sonoră garantat menționat pe etichetă este 92.

Descrierea aparatului

În aceste instrucțiuni de utilizare se prezintă echiparea maximă. În funcție de model, există diferențe în pachetul de livrare (consultați ambalajul).

Figura: consultați paginile grafice Figura A

- ① Cuțit
- ② Protecția mâinilor
- ③ Mâner, față
- ④ Buton de deblocare a comutatorului aparatului
- ⑤ Întrerupător principal
- ⑥ Suportul de acumulatori
- ⑦ Plăcuță de tip
- ⑧ Mâner, spate
- ⑨ Buton de deblocare a setului de acumulatori
- ⑩ Apărătoare cuțit
- ⑪ Încărcător pentru încărcare rapidă Battery Power 18 V
- ⑫ *Set de acumulatori, putere baterie 18 V

* opțional

Set de acumulatori

Aparatul poate fi utilizat cu un set de acumulatori Kärcher 18 V Battery Power.

Punerea în funcțiune

⚠ **AVERTIZARE**

Pornire necontrolată

Pericol de moarte din cauza leziunilor produse prin tăiere

În timpul oricăror măsuri de pregătire, scoateți acumulatorul din aparat.

Montarea acumulatorului

ATENȚIE

Contacte murdare

Deteriorări ale aparatului și acumulatorului

Înainte de montare, verificați suportul acumulatorului și contactele cu privire la murdăria și, dacă este cazul, curățați-le.

Indicație

Folosiți numai acumulatori încărcați complet.

Figura B

1. Împingeți acumulatorul în suport, până când se înclină chetează cu un sunet.

Operarea

Recomandăm primilor utilizatori ca, înainte de a începe lucrul cu mașina de tuns gard viu, să fie instruiți de o persoană cu experiență și să exerseze manevrarea și tehnicile.

Operarea de bază

1. Verificați materialul care trebuie tăiat cu privire la corpurile străine, precum hârtie, folii sau sârme și îndepărtați-le, dacă este necesar.
2. Îndepărtați protecția pentru cuțit.

Figura C

3. Mașina de tuns gard viu trebuie ținută cu ambele mâini.

Pornirea aparatului

1. Apăsăți și mențineți apăsat tasta de deblocare a întrerupătorului aparatului.

Figura D

2. Apăsăți și mențineți apăsat întrerupătorul principal. Aparatul pornește.
3. Eliberați comutatorul aparatului. Aparatul se oprește.

Tehnici de lucru

Indicație

Cu ajutorul uni ghidaj, obțineți o tăietură uniformă.

1. Se pornește aparatul și se așază pe materialul care trebuie tăiat.
 2. Frunzele și ramurile subțiri se taie cu o mișcare de pendulare.
- #### **Figura E**
3. În cazul ramurilor mai groase, se face o mișcare de tăiere, dar nu se introduce în plantă.
 4. Tufșurile și gardurile vii se taie de jos în sus.
 5. În cazul tăierii vârfulurilor, se execută o mișcare oscilantă largă și se înclină ușor cuțitul.
 6. Pentru tăierea plantelor mai joase, cum ar fi plantele aflate la nivelul solului, cuțitul trebuie ținut în poziție orizontală.

Îndepărtarea acumulatorului

Indicație

În cazul perioadelor mai lungi de întrerupere a lucrului, îndepărtați setul de acumulatori din aparat și asigurați-l împotriva utilizării neautorizate.

1. Apăsăți butonul de deblocare a setului de acumulatori, pentru a debloca setul de acumulatori.

Figura F

2. Scoateți setul de acumulatori din aparat.

Transport

⚠ **PRECAUȚIE**

Nerespectarea greutății

Pericol de accidentare și de deteriorare

La transport țineți cont de greutatea aparatului.

⚠ **PRECAUȚIE**

Pornire necontrolată

Leziuni produse prin tăiere

Scoateți acumulatorul din aparat, înainte de transport.

Transportați mașina de tuns gard viu numai cu protecția pentru cuțit montată.

Depozitarea

⚠ **PRECAUȚIE**

Nerespectarea greutății

Pericol de accidentare și de deteriorare

La depozitare țineți cont de greutatea aparatului.

⚠ **PRECAUȚIE**

Pornire necontrolată

Leziuni produse prin tăiere

Scoateți acumulatorul din aparat, înainte de depozitare.

Depozitați mașina de tuns gard viu numai cu protecția pentru cuțit montată.

Indicație

Aparatul poate fi depozitat numai în interior.

Aparatul poate fi suspendat de un șurub sau de un cui cu ajutorul buclei de agățare.

Figura G

Îngrijirea și întreținerea

⚠ **PRECAUȚIE**

Pornire necontrolată

Leziuni produse prin tăiere

Înainte de orice lucrare la aparat, scoateți acumulatorul din aparat.

⚠ PRECAUȚIE

Pericol de rănire din cauza cuțitelor ascuțite
În timpul tuturor lucrărilor la aparat, purtați ochelari de protecție și mănuși de protecție.

Curățarea aparatului

ATENȚIE

Curățare încorectă

Defecțiuni ale aparatului

Curățați aparatul cu o lavetă umedă.

Nu folosiți agenți de curățare pe bază de solvenți.

Nu scufundați aparatul în apă.

Nu curățați aparatul cu jet de apă prin furtun sau jet de apă de înaltă presiune.

Figura H

1. Lăsați aparatul să se răcească.
2. Cuțitul și carcasa motorului se curăță cu o perie de restul de plante și de murdărie.
3. Orificiile de ventilație ale aparatului se curăță cu o perie.

Verificarea îmbinării înșurubate a cuțitului

⚠ PRECAUȚIE

Îmbinare cu șurub desfăcută

Leziuni produse prin tăiere din cauza mișcărilor necontrolate ale cuțitului

Verificați regulat dacă îmbinarea cu șurub a cuțitului este strânsă.

Figura I

1. Verificați dacă sunt strânse șuruburile/piulițele.
2. Șuruburile/piulițele desfăcute trebuie strânse.

Ungerea lamelor cuțitului

Pentru asigurarea funcționării corespunzătoare a lamei și pentru asigurarea rezultatelor de tăiere optime, după fiecare utilizare pulverizați ulei sau ulei de mașină subțire pe lame.

Indicație

Îndepărtați rășina de pe lame, de ex. cu soluția de îndepărtare a petelor Kärcher Universal RM 769.

Figura J

1. Curățați aparatul (consultați *Curățarea aparatului*).
2. Așezați aparatul pe o suprafață orizontală, plană și rezistentă la ulei.
3. Aplicați o peliculă subțire de ulei pe latura superioară a lamelor.
4. Aplicați apă răcită pentru cuțit.
5. Curățați suportul și eliminați resturile de ulei în mod ecologic și în conformitate cu reglementările locale aplicabile.

Ascuțirea lamelor cuțitului

Indicație

Îndepărtați cât mai puțin material posibil și obțineți în timpul ascuțirii unghiul original al dintelui lamei.

⚠ PRECAUȚIE

Cuțite ascuțite

Leziuni produse prin tăiere

La ascuțirea lamelor cuțitului, purtați mănuși de protecție adecvate.

1. Strângeți cuțitul într-o menhină.
2. Ascuțiți partea expusă a dinților lamei cu o pilă.
3. Împingeți cuțitul cu grijă cu mâna mai departe, până când dinții neascuțiți ai lamei devin accesibili.
4. Ascuțiți partea expusă a tuturor dinților lamei cu o pilă.

Remedierea defecțiunilor

De cele mai multe ori, defecțiunile au cauze simple, pe care le puteți remedia cu ajutorul următoarei liste de ansamblu. În caz de dubiu sau de defecțiuni nemenționante, vă rugăm să vă adresați unității de service autorizate.

Odată cu timpul, capacitatea setului de acumulatori va scădea în ciuda îngrijirii adecvate, astfel încât nu va mai putea fi atinsă o durată de funcționare completă la starea de încărcare completă. Acest lucru nu reprezintă o defecțiune.

Eroare	Cauză	Remediere
Aparatul nu pornește	Setul de acumulatori nu este introdus corect.	● Împingeți setul de acumulatori în suport până când se închetează.
	Setul de acumulatori este gol.	● Încărcați setul de acumulatori.
	Setul de acumulatori este defect.	● Înlocuiți setul de acumulatori.
Aparatul se oprește în timpul funcționării	Cuțitul este blocat cu materialul care trebuie tăiat.	● Materialul trebuie scos din cuțit.
	Acumulatorul este supraîncălzit	● Opriti lucrul și așteptați până când temperatura acumulatorului revine la intervalul normal.
	Motorul este supraîncălzit	● Întrerupeți lucrul și lăsați motorul să se răcească.

Garanție

În fiecare țară sunt valabile condițiile de garanție acordate de distribuitorul nostru din țara respectivă. Eventuale defecțiuni survenite la aparat în perioada de garanție vor fi remediate gratuit, în limita în care sunt defecțiuni de fabricație sau de material. Pentru a beneficia de garanție, prezentați-vă cu chitanța de cumpărare la comerciantul dvs. sau la cea mai apropiată unitate de service autorizată.

(Pentru adresă, consultați pagina din spate)

Pentru mai multe informații privind garanția (dacă sunt disponibile) vă rugăm accesați meniul „Descărcări” din opțiunea Service al paginii web al reprezentanței Kärcher din țara dvs.

Date tehnice

		HGE 2-18
Date privind puterea aparatului		
Tensiune de lucru	V	18
Număr de rotații în gol (reglare normală)	/min	1225
Diametrul materialului care trebuie tăiat (max.)	mm	18
Valori calculate conform EN 62841-1, EN 62841-4-2		
Nivel de zgomot L_{pA}	dB(A)	81,1
Incertitudine K_{pA}	dB(A)	3,0
Nivel de putere acustică $L_{WA} + In$ certitudine K_{WA}	dB(A)	92
Valoare vibrații mână-brăț la mânerul de pe partea frontală	m/s^2	1
Valoare vibrații mână-brăț la mânerul de pe partea posterioară	m/s^2	2,5
Incertitudine K	m/s^2	1,5
Dimensiuni și greutate		
Lungime x Lățime x Înălțime	mm	880 x 195 x 185
Lungimea cuțitului de tăiat	mm	450
Greutate (fără set de acumulatori)	kg	2,3

Sub rezerva modificărilor tehnice.

Valoarea vibrațiilor și nivelul zgomotului

Valorile totale indicate în cazul vibrațiilor și valorile indicate ale emisiilor de zgomot au fost măsurate în conformitate cu o metoda de testare standardizată și pot fi utilizate pentru compararea mașinii cu alte aparate. Valorile totale de vibrații declarate și valorile declarate ale emisiilor de zgomot pot fi, de asemenea, utilizate pentru evaluarea preliminară a expunerii.

⚠️ AVERTIZARE

Vibrațiile și emisiile de zgomot din timpul utilizării efective a sculei electrice pot diferi de valorile indicate, în funcție de modul de utilizare a sculei și, în special, de tipul materialului prelucrat.

Identificați măsurile de protecție a operatorului pe baza unei estimări a expunerii în condiții reale de utilizare (cu luarea în considerare a componentelor ciclului de funcționare, precum: intervalele de neutilizare a sculei, intervalele de inactivitate și perioada de activare).

Aparate cu valoare a vibrației mână-brăț de > 2,5 m/s^2 (vezi capitolul Date tehnice din Instrucțiunile de funcționare)

⚠️ **PRECAUȚIE** • Utilizarea continuă a aparatului timp de mai multe ore poate determina senzația de amorțeală. • Purtați mănuși călduroase pentru a vă proteja mâinile. • Faceți pauze de la lucru în mod regulat.

Declarație de conformitate UE

Prin prezenta declarăm că produsul menționat mai jos este conform cu dispozițiile relevante ale directivelor și regulamentelor enumerate. În cazul efectuării unei modificări a produsului care nu a fost convenită cu noi, această declarație își pierde valabilitatea. Prezenta declarație de conformitate este emisă pe răspunderea exclusivă a producătorului.

Produs: Mașina de tuns gard viu
Tip: HGE 2-18, HGE 3-18

Directive și regulamente

2000/14/CE (+2005/88/CE)
2014/30/UE
2006/42/UE (+2009/127/UE)
2011/65/UE

Norme armonizate aplicate

EN IEC 63000: 2018
EN 55014-1: 2017 + A11: 2020
EN 55014-2: 1997 + A1: 2001 + A2: 2008
EN 62841-1: 2015 + A11: 2022
EN 62841-4-2: 2019+A1:2022+A11:2022

Procedura aplicată de evaluare a conformității

2000/14/CE și modificat prin 2005/88/CE: Anexa V

Nivel de putere acustică dB(A)

HGE 2-18:
Măsurat: 89
Garantat: 92
HGE 3-18:
Măsurat: 90,0
Garantat: 93

Numele și adresa

Persoana responsabilă pentru documentație:
S. Reiser
Alfred Kärcher SE & Co. KG
Alfred-Kärcher-Str. 28 - 40
71364 Winnenden (Germania)
Telefon: +49 7195 14-0
Fax: +49 7195 14-2212



H. Jenner
Chairman of the Board of Management



S. Reiser
Manager Regulatory Affairs & Certification

Winnenden, 2025/09/01

Semnatarii acționează în numele și prin împuternicirea Consiliului Director.
Alfred Kärcher SE & Co. KG
Alfred-Kärcher-Str. 28 - 40
71364 Winnenden (Germania)
Tel.: +49 7195 14-0
Fax: +49 7195 14-2212

Sadržaj

Opće napomene	162
Sigurnosne razine	162
Sigurnosni napuci	162
Namjenska uporaba	165
Zaštita okoliša	165
Pribor i zamjenski dijelovi	165
Sadržaj isporuke	165
Sigurnosni uređaji	165
Simboli na uređaju	165
Opis uređaja	166
Puštanje u pogon	166
Rukovanje	166
Transport	166
Skladištenje	167
Njega i održavanje	167
Pomoć u slučaju smetnji	167
Jamstvo	168
Tehnički podaci	168
Vrijednosti vibracija i buke	168
EU izjava o sukladnosti	168

Opće napomene



Prije prve uporabe uređaja pročitajte ove sigurnosne naputke, ove originalne upute za rad i priložene sigurnosne naputke za komplet baterija, kao i priložene originalne upute za rad za komplet baterija / standardni punjač. Postupajte u skladu s njima. Čuvajte knjižice za kasniju uporabu ili za sljedećeg vlasnika.

Osim naputaka u uputama za rad, morate uzeti u obzir i opće propise o sigurnosti i sprječavanju nezgoda koje je donio zakonodavac.

Sigurnosne razine

⚠️ OPASNOST

- Uputa na neposredno prijeteću opasnost koja bi mogla dovesti do teške ozljede ili smrti.

⚠️ UPOZORENJE

- Uputa na moguću opasnu situaciju koja bi mogla dovesti do teške ozljede ili smrti.

⚠️ OPREZ

- Uputa na moguću opasnu situaciju koja bi mogla dovesti do lakših ozljeda.

PAŽNJA

- Uputa na moguću opasnu situaciju koja bi mogla dovesti do oštećenja imovine.

Sigurnosni napuci

Pri radovima sa škarama za živicu posebno se pridržavajte sigurnosnih mjera i pravila ponašanja jer pri radovima sa škarama za živicu postoji rizik od ozljeđivanja.

Uz ove sigurnosne napomene morate se pridržavati i propisa o sigurnosti i obrazovanju specifičnih za dotičnu zemlju npr. od tijela javne uprave, strukovnih organizacija ili socijalnog osiguranja. Primjena uređaja može biti vremenski ograničena lokalnim propisima (dnevno ili godišnje doma). Pridržavajte se lokalnih propisa.

Opća sigurnosna upozorenja za strojeve

⚠️ UPOZORENJE

- **Pročitajte sva sigurnosna upozorenja, upute, ilustracije i specifikacije isporučene s ovim strojem.** Nepridržavanje svih dolje navedenih uputa može dovesti do strujnog udara, požara i/ili ozbiljnih ozljeđa. **Sačuvajte sva upozorenja i upute za buduću uporabu.**

Pojam "stroj" u upozorenjima odnosi se na vaš mrežni (kabelski) stroj ili akumulatorski (bežični) stroj.

- 1 Sigurnost u radnom području
 - a **Održavajte radno područje čistim i dobro osvijetljenim.** Neuredna ili tamna područja izazivaju nezgode.
 - b **Nemojte rukovati strojevima u eksplozivnim atmosferama, primjerice u prisutnosti zapaljivih tekućina, plinova ili prašine.** Strojevi stvaraju iskre koje mogu zapaliti prašinu ili pare.
 - c **Tijekom rada sa strojem držite djecu i promatrače podalje.** Odvraćanje pažnje može uzrokovati gubitak kontrole.
- 2 Električna sigurnost
 - a **Utikači stroja moraju odgovarati utičnici.** Nikada ne mijenjajte utikač na bilo koji način. **Nemojte koristiti adapterske utikače s uzemljenim strojevima.** Neizmijenjeni utikači i odgovarajuće utičnice smanjit će opasnost od strujnog udara.
 - b **Izbjegavajte dodir tijela s uzemljenim površinama kao što su cijevi, radijatori, štednjaci i hladnjaci.** Postoji povećana opasnost od strujnog udara ako je vaše tijelo uzemljeno.
 - c **Nemojte izlagati strojeve kiši ili vlažnim uvjetima.** Voda koja ulazi u stroj povećava opasnost od strujnog udara.
 - d **Nemojte nepravilno koristiti kabel.** Nikada nemojte koristiti kabel za nošenje, povlačenje ili odspajanje stroja. Kabel držite podalje od topline, ulja, oštarih rubova ili pokretnih dijelova. **Oštećeni ili zapetljani kabeli povećavaju opasnost od strujnog udara.**
 - e **Kad koristite stroj na otvorenom, koristite produžni kabel prikladan za vanjsku uporabu.** Uporaba kabela prikladnog za vanjsku uporabu smanjuje opasnost od strujnog udara.
 - f **Ako je rad strojem na vlažnom mjestu neizbježno, koristite napajanje zaštitne uređajem za preostalu struju (RCD).** Uporaba RCD-a smanjuje opasnost od strujnog udara.
- 3 Osobna sigurnost
 - a **Budite na oprezu, pazite što radite i koristite zdrav razum pri radu sa strojem.** Nemojte koristiti stroj dok ste umorni ili pod utjecajem droga, alkohola ili lijekova. **Trenutak nepažnje tijekom rada sa strojem može rezultirati ozbiljnim ozljedama.**
 - b **Koristite osobnu zaštitnu opremu.** Uvijek nosite zaštitu za oči. **Zaštitna oprema kao što su maska za zaštitu od prašine, zaštitne cipele koje se ne klizaju, zaštitna kaciga ili zaštita za sluh koja se koristi za odgovarajuće uvjete smanjit će osobne ozljede.**
 - c **Sprječite nenamjerno pokretanje.** **Provjerite je li prekidač u isključenom položaju prije spajanja na izvor napajanja i/ili komplet baterija, prije podizanja ili nošenja stroja.** **Nošenje strojeva s prstom na prekidaču ili napajanje stro-**

jeva koji imaju prekidač za uključivanje izaziva nezgode.

- d **Uklonite bilo koje ključeve za podešavanje ili ključeve za vijke prije uključivanja stroja.** Ključ za vijak ili ključ koji je ostao pričvršćen na rotirajuću dio stroja može izazvati ozljede.
 - e **Nemojte pretjerano posezati.** Održavajte pravilnu ravnotežu u svakom trenutku. To omogućuje bolju kontrolu stroja u neočekivanim situacijama.
 - f **Obucite se propisno.** Nemojte nositi široku odjeću ili nakit. Držite kosu i odjeću podalje od pokretnih dijelova. Labava odjeća, nakit ili duga kosa mogu se uhvatiti u pokretne dijelove.
 - g **Ako su naprave predviđene za spajanje uređaja za odvod i sakupljanje prašine,** pobrinite se da su spojeni i da se pravilno koriste. Upotreba dijela za sakupljanje prašine može smanjiti opasnosti povezane s prašinom.
 - h **Ne dopustite da vas poznavanje stečeno čestom uporabom stroja navede da postanete zadovoljni i zanemarite načela sigurnosti pri rukovanju strojem.** Neoprezno djelovanje može uzrokovati ozbiljne ozljede u djeliću sekunde.
- 4 **Uporaba i njega stroja**
- a **Nemojte forsirati stroj.** Koristite ispravan stroj za vašu primjenu. Ispravan stroj obavljat će posao bolje i sigurnije brzinom za koju je dizajniran.
 - b **Nemojte koristiti stroj ako se ne uključuje i isključuje odgovarajućim prekidačem.** Bilo koji stroj koji se ne može kontrolirati prekidačem je opasan i mora se popraviti.
 - c **Odspojite utikač iz izvora napajanja i/ili uklonite komplet baterija, ako je odvojiv, iz stroja prije podešavanja, zamjene pribora ili spremanja stroja.** Takve preventivne sigurnosne mjere smanjuju opasnost od slučajnog pokretanja stroja.
 - d **Čuvajte neaktivne strojeve izvan dohvata djece i ne dopustite osobama koje nisu upoznate sa strojem ili ovim uputama da njime upravljaju.** Strojevi su opasni u rukama neobučениh korisnika.
 - e **Održavajte strojeve i pribor.** Provjerite je li došlo do nepravilnog poravnjanja ili zapetljanja pokretnih dijelova, loma dijelova i bilo kojeg drugog stanja koje može utjecati na rad stroja. Ako je oštećen, prije uporabe popravite stroj. Mnoge nesreće uzrokovane su loše održavanim strojevima.
 - f **Održavajte strojeve za rezanje oštrima i čistima.** Pravilno održavani strojevi za rezanje s oštrim reznim rubovima rjeđe se zapetljaju i lakše ih je kontrolirati.
 - g **Koristite stroj, pribor i nastavke stroja itd. u skladu s ovim uputama, uzimajući u obzir radne uvjete i radove koje treba obaviti.** Uporaba stroja za radove koji se razlikuju od predviđenih može rezultirati opasnom situacijom.
 - h **Ručke i površine za hvatanje održavajte suhim, čistim te bez ulja i masti.** Skliske ručke i hvatne površine ne omogućuju sigurno rukovanje i kontrolu stroja u neočekivanim situacijama.
- 5 **Uporaba i održavanje baterije stroja**
- a **Puniti samo punjačem koji je odredio proizvođač.** Punjač koji je prikladan za jednu vrstu kompleta baterija može uzrokovati opasnost od

požara kada se koristi s drugim kompletom baterija.

- b **Strojeve koristite samo s posebno određenim kompletima baterija.** Uporaba bilo kojeg drugog kompleta baterija može dovesti do opasnosti od ozljeda i požara.
 - c **Kada se komplet baterija ne koristi, držite ga podalje od drugih metalnih predmeta, poput spajalica za papir, kovanica, ključeva, čavala, vijaka ili drugih malih metalnih predmeta koji mogu uspostaviti vezu između terminala.** Kratko spajanje terminala baterije može uzrokovati opekline ili požar.
 - d **U lošim uvjetima, tekućina može iscuriti iz baterije; izbjegavajte kontakt.** Ako dođe do slučajnog kontakta, isperite vodom. Ako tekućina dođe u dodir s očima, dodatno potražite liječničku pomoć. Tekućina koja je iscurila iz baterije može izazvati iritaciju ili opekline.
 - e **Nemojte koristiti komplet baterija ili stroj koji je oštećen ili izmijenjen.** Oštećene ili izmijenjene baterije mogu se nepredvidivo ponašati što može rezultirati požarom, eksplozijom ili opasnosti od ozljeda.
 - f **Ne izlažite komplet baterija ili stroj vatri ili previsokoj temperaturi.** Izloženost vatri ili temperaturi iznad 130 °C može uzrokovati eksploziju.
 - g **Slijedite sve upute za punjenje i nemojte puniti komplet baterija ili stroj izvan temperaturnog raspona navedenog u uputama.** Nepravilno punjenje ili pri temperaturama izvan navedenog raspona može oštetiti bateriju i povećati opasnost od požara.
- 6 **Servis**
- a **Neka vaš stroj servisira kvalificirana osoba za popravak koja koristi samo identične rezervne dijelove.** To će osigurati održavanje sigurnosti stroja.
 - b **Nikada ne servisirajte oštećene komplete baterija.** Servis kompleta baterija smije provoditi samo proizvođač ili ovlašteni serviser.

Sigurnosni napuci za škare za živicu

- 1 **Držite sve dijelove tijela dalje od oštrice.** Nemojte uklanjati rezani materijal niti držati materijal koji treba rezati dok se noževi pomiču. Oštrice se nastavljaju pomicati nakon isključenja prekidača. Trenutak nepažnje tijekom rada sa škarama za živicu može rezultirati ozbiljnim ozljedama.
- 2 **Nosite škare za živicu za ručku sa zaustavljenim oštricama i pazite da ne pritisnete nijedan prekidač.** Ispravno nošenje škara za živicu smanjuje rizik od slučajnog pokretanja i time uzrokovanih ozljeda oštricama.
- 3 **Prilikom transporta ili skladištenja škara za živicu uvijek stavite zaštitu noževa.** Ispravno rukovanje škarama za živicu smanjuje rizik od ozljeda uzrokovanih oštricama.
- 4 **Prilikom uklanjanja zaglavljenog materijala ili servisiranja uređaja, provjerite jesu li svi prekidači isključeni i je li komplet baterija uklonjen ili odspojen.** Neočekivano aktiviranje škara za živicu tijekom čišćenja zaglavljenog materijala ili servisiranja može uzrokovati ozbiljne ozljede.
- 5 **Držite škare za živicu samo za izolirane površine za hvatanje, jer oštrica može doći u kontakt sa skrivenim ožičenjem.** Ako noževi dođu u dodir s vodom pod naponom, izloženi metalni dijelovi škara

za živicu mogu biti pod naponom i izazvati strujni udar za rukovatelja.

- 6 **Držite sve žice i kabele podalje od područja rezanja.** Žice ili kabele mogu biti skriveni u židovima ili grmlju i mogu se slučajno prerezati oštricom.
- 7 **Nemojte koristiti škare za živicu u lošim vremenskim uvjetima, posebno kada postoji opasnost od udara munje.** To smanjuje rizik od udara groma.

Siguran pogon

⚠ **OPASNOST**

- Ne koristite uređaj nikada ako se u krugu od 15 m nalaze osobe, posebice djeca ili životinje budući da postoji opasnost da se noževi mogu odbaciti predmete.
- Opasnost od teških ozljeda u slučaju da noževi odbace predmete ili se u noževima zapetlja žica ili uže. Prije upotrebe temeljito pregledajte područje rada da se u njemu ne nalaze predmeti poput kamenja, grana, metala, žice, kostiju ili igračaka i uklonite ih.

⚠ **UPOZORENJE**

- Djeca i mladež ne smiju upravljati uređajem.
- Uređaj nije namijenjen za to da ga koriste osobe s ograničenim tjelesnim, osjetnim ili duhovnim sposobnostima ili bez iskustva i/ili s nedostatnim znanjem.
- Djecu i ostale osobe držite podalje od područja rada tijekom uporabe uređaja.
- Potreban vam je neometan pogled na područje rada kako biste prepoznali moguće opasnosti. Upotrebljavajte uređaj samo pri dobrom osvijetljenju.
- Uređaj ne upotrebljavajte u blizini stupova, ograda, zgrada ili drugih nepokretnih predmeta.
- Isključite motor, uklonite komplet baterija i osigurajte da su svi pokretni dijelovi potpuno zaustavljeni:
- Prije nego što podesite radni položaj reznog mehanizma.
- Prije nego što čistite uređaj ili uklanjate blokadu.
- Ostavite uređaj bez nadzora.
- Prije nego što mijenjate dijelove pribora.
- Opasnost od posjekotina i prignječenja. Izbjegavajte kontakt s alatima za rezanje. Ne stavljajte ruku i prste među alate za rezanje ili u položaj u kojem oni mogu biti odsječeni ili prignječeni.
- Opasnost od ozljeda. Ne vršite nikakve izmjene na uređaju.
- Osigurajte da svi zaštitni uređaji, odbojnici i ručke budu propisno i sigurno pričvršćeni.

⚠ **OPREZ**

- Nosite punu zaštitu vida i sluha.
- Zaštita sluha može smanjiti vašu sposobnost da čujete signale upozorenja, stoga obratite pozornost na moguće opasnosti u blizini i u području rada.
- Pri radovima u područjima gdje postoji opasnost od padajućih predmeta nosite zaštitu glave.
- Opasnost od ozljeda na oštrim alatima za rezanje. Pri rukovanju alatima za rezanje nosite protuklizne i otporne zaštitne rukavice.
- Postoji opasnost od ozljeda u slučajevima kada pokretni dijelovi uređaja zahvate široku odjeću, kosu ili nakit. Odjeću i nakit držite podalje od pokretnih dijelova stroja. Svežite dugu kosu.
- Uređajem ne smijete upravljati ako ste pod utjecajem lijekova ili droga koje smanjuju motoričke sposobnosti. Uređajem upravljajte samo kada ste odmorni i zdravi.
- Ne koristite uređaj ako neobično vibrira ili proizvodi neobične zvukove.

- Prije primjene uređaja provjerite je li oštećen i uvjerite se da su vijci na nožu čvrsto zategnuti.
- Ne upotrebljavajte uređaj ako je prethodno pao, ako je zadobio udarac ili ako je vidljivo oštećen. Propisno popravite oštećenja prije nego što ponovno počnete s radom uređaja.
- Ne koristite uređaj na ljestvama ili nestabilnim podlogama.
- Prije pokretanja uređaja provjerite da alati za rezanje ni sa čime ne mogu doći u dodir.
- Opasnost od ozljede zbog ogoljelih noževa. Postavite zaštitu noža kad ne koristite uređaj, čak i tijekom kratkih radnih stanki.

PAŽNJA

- Nemojte uređajem uz primjenu sile rezati gusto grmlje. To može blokirati i usporiti alate za rezanje. Smanjite brzinu rada ako dolazi do blokade alata za rezanje.
- Ne režite grane i izdanke za koje je očigledno da su prevelike i da ne stanu između reznih listova. Upotrijebite ručnu pilu ili pilu za granje bez motora kako biste odrezali veće grane i grančice.
- Uređaj koristite samo na temperaturama između 0 °C i 40 °C.
- Skladištite uređaj na mjestu gdje je temperatura između 0 °C i 40 °C.

Dodatni sigurnosni napuci za akumulator

Kako biste smanjili rizik od požara, ozljeda i oštećenja proizvoda uslijed kratkog spoja, nemojte uranjati niti dopustiti da tekućina uđe u uređaj, komplet baterija ili punjač. Korozivne ili vodljive tekućine poput morske vode, određenih industrijskih kemikalija, izbjeljivača ili proizvoda koji sadrže izbjeljivač, itd. mogu uzrokovati kratki spoj.

- Komplet baterije punite na mjestu gdje je temperatura okoline između 10 °C i 38 °C.
- Skladištite komplet baterije na mjestu gdje je temperatura okoline između 0 °C i 40 °C.
- Koristite komplet baterije na mjestu gdje je temperatura okoline između 0 °C i 40 °C.

Sigurno održavanje i njega

⚠ **UPOZORENJE** • Isključite motor, uklonite komplet baterija i osigurajte da su svi pokretni dijelovi potpuno zaustavljeni:

- Prije čišćenja ili održavanja uređaja.
- Prije nego što mijenjate dijelove pribora.
- Opasnost od ozljeda zbog oštrih alata za rezanje. Budite osobito oprezni prilikom skidanja ili stavljanja zaštitne noža, te čišćenja i uljenja uređaja. • Osigurajte da je uređaj u sigurnom stanju tako u redovitim razmacima provjerite jesu li svornjaci, matice i vijci čvrsto pritegnuti.
- Nakon svake upotrebe uklonite prljavštinu s alata za rezanje pomoću grube četke i nanesite prikladno ulje za zaštitu od hrđe prije nego što ponovno postavite zaštitu noža. Proizvođač preporučuje da se za zaštitu od hrđe i za uljenje upotrebljava sprej. Obratite se vašoj servisnoj službi s pitanjem u vezi prikladnog spreja. Prije svakog korištenja alata za rezanje možete naučiti na opisan način.

⚠ **OPREZ** • Upotrebljavajte samo pribor i rezervne dijelove koji su odobreni od proizvođača. Originalan pribor i originalni zamjenski dijelovi jamče siguran i nesmetan rad uređaja.

PAŽNJA • Proizvod nakon svake upotrebe očistite mekom, suhom krpom.

Napomena • Servisne radove i radove održavanja smije provoditi samo odgovarajuće kvalificirano stručno osoblje koje je prošlo specijaliziranu obuku. Preporučamo da za popravak proizvoda isti pošaljete ovlaštenom servisnom centru. • Smijete provoditi samo postavke i popravke opisane u ovim uputama za rad. Za ostale popravke kontaktirajte vašu ovlaštenu servisnu službu.

Siguran transport i skladištenje

⚠ UPOZORENJE • Prije skladištenja ili transporta isključite uređaj, ostavite ga da se ohladi i uklonite komplet baterija.

⚠ OPREZ • Kako bi se spriječile nezgode ili ozljede, uređaj smijete transportirati i skladištiti samo s montiranim zaštitom noža i izvađenom punjivom baterijom. • Opasnost od ozljeda i oštećenja na uređaju. Osigurajte uređaj prilikom transporta od pomicanja ili pada.

PAŽNJA • Prije transporta ili skladištenja uređaja uklonite s njega sva eventualna strana tijela. • Uređaj skladištite na suhom i dobro prozračenom djeci nedostupnom mjestu. Držite uređaj podalje od tvari koje uzrokuju koroziju kao što su kemikalije za vrt. • Uređaj ne čuvajte na otvorenom prostoru.

Preostali rizici

⚠ UPOZORENJE

- Čak i kada se uređaj koristi na prethodno opisan način uvijek postoje određeni preostali rizici. Prilikom uporabe uređaja mogu nastati sljedeće opasnosti:
- Teške ozljede zbog kontakta s alatima za rezanje. Alate za rezanje držite podalje od tijela i niže od vistine boka. Kada ne upotrebljavate uređaj koristite zaštitu noža, čak i kod kratkih prekida rada.
- vibracije mogu izazvati ozljede. Koristite odgovarajući alat za sve radove, koristite predviđene ručke i ograničite vrijeme rada i izloženost.
- Buka može izazvati oštećenja sluha. Nosite zaštitu za sluh i ograničite opterećenje.
- Ozljede uslijed odbačenih predmeta.

Smanjenje rizika

⚠ OPREZ

- Dulja uporaba uređaja može uzrokovati poremećaje prokrvljenosti u šakama uslijed vibriranja. Ne može se odrediti opće trajanje uporabe jer ono ovisi o više čimbenika:
- Osobna sklonost lošoj prokrvljenosti (često hladni prsti, utrnulost prstiju).
- Niska temperatura okoline. Nosite tople rukavice za zaštitu šaka.
- Prokrvljenost spriječena čvrstim hvatom.
- Rad bez prekida štetniji je od rada prekinuta stankama.

U slučaju redovite, dugotrajne uporabe uređaja te ako se opetovano javljaju simptomi kao što su primjerice utrnulost prstiju, hladni prsti, obratite se liječniku.

Namjenska uporaba

⚠ OPASNOST

Nenamjenska uporaba

Opasnost po život od posjekotina

Uređaj upotrebljavajte samo u skladu s njegovom namjenom.

- Škare za živicu namijenjene su samo za osobnu uporabu.
- Škare za živicu predviđene su za rad na otvorenom.

- Iz sigurnosnih razloga škare za živicu se uvijek se moraju sigurno držati s obje ruke.
- Škare za živicu predviđene su samo za rezanje biljaka, npr. živice i grmlja.
- Škare za živicu ne koristite u vlažnoj okolini ili tijekom kiše.
- Škare za živicu koristite samo u dobro osvijetljenoj okolini.
- Iz sigurnosnih razloga zabranjene su preinake i izmjene na uređaju koje proizvođač nije odobrio. Zabranjena je svaka druga primjena, npr. rezanje trave, drveća ili grana. Za opasnosti proizašle iz nedopuštene uporabe odgovara korisnik.

Zaštita okoliša



Ambalažni se materijali mogu reciklirati. Molimo odložite ambalažu na ekološki prihvatljiv način.



Električni i elektronički uređaji sadrže vrijedne reciklažne materijale, a često i sastavne dijelove poput baterija, punjivih baterija ili ulja koji kod nepropisnog rukovanja ili nepravilnog zbrinjavanja mogu predstavljati potencijalnu opasnost za ljudsko zdravlje i okoliš. Međutim, ti su sastavni dijelovi potrebni za pravilan rad uređaja. Uređaji koji su označeni ovim simbolom ne smiju se odlagati zajedno s kućnim otpadom.

Napomene o sastojcima (REACH)

Aktualne informacije o sastojcima možete pronaći na: www.kaercher.de/REACH

Pribor i zamjenski dijelovi

Koristite samo originalan pribor i originalne zamjenske dijelove jer oni jamče siguran i nesmetan rad uređaja. Informacije o priboru i zamjenskim dijelovima pronađite na www.kaercher.com.

Sadržaj isporuke

Sadržaj isporuke uređaja prikazan je na ambalaži. Kod raspakivanja provjerite je li sadržaj potpun. U slučaju nedostatka pribora ili štete nastale prilikom transporta obavijestite svog prodavača.

Sigurnosni uređaji

⚠ OPREZ

Opasnost od ozljeda zbog nedostajućih ili izmijenjenih sigurnosnih uređaja!

Sigurnosni uređaji služe vašoj zaštiti.

Nemojte zaobilaziti, uklanjati ili onesposobljavati sigurnosne uređaje.

Tipka za deblokiranje

Tipka za deblokiranje sklopke uređaja osigurava doročno opsluživanje. Samo pritiskom na tipku za deblokiranje zatvara se strujni krug, čime se sprječava nekontrolirano pokretanje škara za živicu.









Zaštita noža

Zaštita noža je važan sastavni dio sigurnosnih uređaja škara za živicu. Oštećena zaštita noža ne smije se više upotrebljavati i mora se odmah zamijeniti.

Simboli na uređaju



Opći znak upozorenja

	Prije puštanja u pogon pročitajte upute rad i sve sigurnosne naputke.
	Prilikom rada s uređajem nosite prikladnu zaštitu vida i sluha
	Opasnost od ozljeda. Nemojte dodirivati oštre alate za rezanje.
	Prilikom rada s uređajem nosite protuklizne i otporne zaštitne rukavice.
 	Opasnost zbog odbačenih predmeta. Držite promatrače, posebice djecu i kućne ljubimce, udaljene najmanje 15 m od područja rada.
	Ne izlažite uređaj kiši ili vlažnim uvjetima.
	Uređaj uvijek držite s obje ruke.
	Zajamčena razina zvučnog tlaka navedena na etiketi iznosi 92.

Opis uređaja

U ovim uputama za rad opisuju se maksimalna oprema. Ovisno o modelu postoje razlike u sadržaju isporuke (vidi pakiranje).

Slika vidi stranice sa grafičkim prikazima Slika A

- ① Nož
- ② Zaštita ruku
- ③ Ručka, prednja
- ④ Tipka za deblokiranje sklopke uređaja
- ⑤ Sklopka uređaja
- ⑥ Prihvatnik kompleta baterija
- ⑦ Natpisna pločica
- ⑧ Ručka, stražnja
- ⑨ Tipka za deblokiranje kompleta baterija
- ⑩ Zaštita noža
- ⑪ *Punjač za brzo punjenje Battery Power 18V
- ⑫ *Komplet baterija Battery Power 18V

* opcionalno

Komplet baterija

Uređaj može raditi s kompletom baterija Kärcher 18 V Battery Power.

Puštanje u pogon

⚠ UPOZORENJE

Nekontrolirano pokretanje

Opasnost po život od posjekotina

Prilikom svih mjera pripreme izvadite bateriju iz uređaja.

Umetanje baterije

PAŽNJA

Onečišćeni kontakti

Oštećenja na uređaju i bateriji

Prije umetanja provjerite jesu li prihvat i kontakti baterije onečišćeni te ih po potrebi očistite.

Napomena

Koristite samo u potpunosti napunjene baterije.

Slika B

1. Gurnite bateriju u prihvatnik dok se čujno ne ugavlja.

Rukovanje

Korisnicima koji prvi put koriste uređaj preporučamo da ih prije rada sa škarama za živicu uputi iskusna osoba te da vježbaju rukovanje i tehnike.

Osnovno rukovanje

1. Provjerite postoje li u materijalu za rezanje strana tijela kao što je primjerice papir, folija ili žice te ih po potrebi uklonite.
 2. Uklanjanje zaštite noža.
- Slika C**
3. Škare za živicu držite s obje ruke.

Uključivanje uređaja

1. Pritisnite i držite tipku za deblokiranje sklopke uređaja.
- Slika D**
2. Pritisnite i držite sklopku uređaja. Uređaj se uključuje.
 3. Pustite sklopku uređaja. Uređaj prestaje raditi.

Tehnike rada

Napomena

Ravnomjeren rez postići ćete ako primijenite špagu za poravnanje.

1. Uključite uređaj i približite ih materijalu za rezanje.
2. Listove i tanke grančice režite njihajućim pokretom.

Slika E

3. Pri debljim granama izvedite pokret piljenja, ali nemojte ubadati u biljku.
4. Grmlje i živice režite odozdo prema gore.
5. Pri rezanju vrhova, izvedite široki zakretni pokret te pritom lagano nagnite nož.
6. Za rezanje niskih biljaka kao što su npr. pokrivači tla, nož držite vodoravno.

Vađenje kompleta baterija

Napomena

U slučaju duljih prekida rada izvadite komplet baterija iz uređaja i osigurajte ga protiv neovlaštenog korištenja.

1. Za deblokiranje kompleta baterija pritisnite tipku za deblokiranje kompleta baterija.

Slika F

2. Izvadite komplet baterija iz uređaja.

Transport

⚠ OPREZ

Nepridržavanje težine

Opasnost od ozljeda i oštećenja

Pri transportu uzmite u obzir težinu uređaja.

⚠ OPREZ

Nekontrolirano pokretanje

Opasnost od posjekotina

Prije transporta izvadite bateriju iz uređaja.

Transportirajte škare za žicu samo s postavljenom zaštitom noža.

Skladištenje

⚠ OPREZ

Nepriдрžavanje težine

Opasnost od ozljeda i oštećenja

Pri skladištenju uzmite u obzir težinu uređaja.

⚠ OPREZ

Nekontrolirano pokretanje

Opasnost od posjekotina

Prije skladištenja izvadite bateriju iz uređaja.

Skladištite škare za žicu samo s postavljenom zaštitom noža.

Napomena

Uređaj se smije skladištiti samo u zatvorenim prostorijama.

Uređaj se može objesiti na vijak ili čavao pomoću ušice za vješanje.

Slika G

Njega i održavanje

⚠ OPREZ

Nekontrolirano pokretanje

Opasnost od posjekotina

Prije svakog rada s uređajem izvadite bateriju iz uređaja.

⚠ OPREZ

Opasnost od ozljeda zbog oštrih noževa

Pri svim radovima na uređaju nosite zaštitne naočale i zaštitne rukavice.

Čišćenje uređaja

PAŽNJA

Neispravno čišćenje

Oštećenja uređaja

Čistite uređaj vlažnom krpom.

Nemojte koristiti sredstva za čišćenje koja sadrže otapala.

Uređaj ne uranjajte u vodu.

Uređaj ne čistite vodenim mlazom iz crijeva ili vodenim mlazom pod visokim tlakom.

Pomoć u slučaju smetnji

Smetnje često imaju jednostavne uzroke koje možete sami ukloniti uz pomoć pregleda u nastavku. Ako niste sigurni ili ako smetnje nisu ovdje navedene, obratite se ovlaštenoj servisnoj službi.

Slika H

1. Ostavite uređaj da se ohladi.

2. Nož i kućište motora četkom očistite od biljnih ostataka i prljavštine.

3. Ventilacijske otvore uređaja očistite četkom.

Provjera vijčanog spoja noža

⚠ OPREZ

Olabavljeni vijčani spoj

Posjekotine uslijed nekontroliranih pokreta noža

Redovito provjeravajte čvrsti dosjed vijčanog spoja noža.

Slika I

1. Provjerite čvrsti dosjed vijaka / matice.

2. Pritegnite vijke / matice.

Uljenje oštrica noža

Kako biste održali kvalitetu noževa i optimalne rezultate rezanja, nakon svake uporabe nanosite malo ulja u spreju ili rijetkog strojnog ulja na noževe.

Napomena

Smolu na noževima uklonite npr. s Kärcher univerzalnim sredstvom za uklanjanje mrlja RM 769.

Slika J

1. Očistite uređaj (vidi Čišćenje uređaja).

2. Postavite uređaj na vodoravnu, ravnu površinu otpornu na ulje.

3. Nanesite tanak sloj ulja na gornju stranu noževa.

4. Postavite zaštitu noža.

5. Očistite podlogu i zbrinite ostatke ulja na ekološki prihvatljiv način i u skladu s lokalnim propisima.

Oštrenje oštrica noža

Napomena

Uklonite prilikom oštrenja što je moguće manje materijala i zadržite izvorni kut zupca oštrice.

⚠ OPREZ

Oštri noževi

Opasnost od posjekotina

Nosite prikladne zaštitne rukavice prilikom oštrenja oštrica noža.

1. Zategnite nož u škrip.

2. Naoštrite slobodnu stranu zubaca oštrice pomoću turpije.

3. Nož rukom oprezno pogurnite dalje, sve dok vam ne budu dostupni nenaoštrjeni zupci oštrice.

4. Naoštrite slobodnu stranu svih zubaca oštrice pomoću turpije.

Greška	Uzrok	Rješenje
Uređaj ne radi	Komplet baterija nije ispravno umetnut.	● Gurnite komplet baterija u prihvatnik uređaja dok se ne uključi.
	Komplet baterija je prazan.	● Napunite komplet baterija.
	Komplet baterija je neispravan.	● Zamijenite komplet baterija.
Uređaj se zaustavlja tijekom rada	Nož je blokiran materijalom za rezanje.	● Uklonite materijal za rezanje iz noža.
	Baterija je pregrijana	● Prekinite rad i pričekajte da temperatura baterije ponovno dođe u normalno područje.
	Motor je pregrijan	● Prekinite rad i ostavite motor da se ohladi.

Jamstvo

U svakoj zemlji vrijede jamstveni uvjeti koje je izdala nadležna organizacija za distribuciju. Moguće kvarove na Vašem uređaju popravljamo besplatno unutar jamstvenog roka ako je uzrok materijalna pogreška ili pogreška u proizvodnji. U slučaju koji podliježe jamstvu obratite se s potvrdom o plaćanju Vašem prodavaču ili najbližoj ovlaštenoj servisnoj službi.

(vidi adresu na poleđini)

Daljnje informacije o jamstvu (ako postoje) možete pronaći u servisnom području vaše lokalne web stranice tvrtke Kärcher pod "Preuzimanja".

Tehnički podaci

		HGE 2-18
Podaci o snazi uređaja		
Radni napon	V	18
Broj okretaja praznog hoda (normalna postavka)	/min	1225
Promjer materijala za rezanje (maks.)	mm	18
Vrijednosti utvrđene prema EN 62841-1, EN 62841-4-2		
Razina zvučnog tlaka L_{pA}	dB(A)	81,1
Nesigurnost K_{pA}	dB(A)	3,0
Razina zvučne snage L_{WA} + Nesigurnost K_{WA}	dB(A)	92
Vrijednost vibracije šaka ruka prednje ručke	m/s^2	1
Vrijednost vibracije šaka ruka stražnje ručke	m/s^2	2,5
Nesigurnost K	m/s^2	1,5
Dimenzije i težine		
Duljina x širina x visina	mm	880 x 195 x 185
Duljina noža za rezanje	mm	450
Težina (bez kompleta baterija)	kg	2,3

Pridržano pravo na tehničke izmjene.

Vrijednosti vibracija i buke

Ukupne vrijednosti vibracija i navedene vrijednosti emisije buke izmjerene su standardiziranim ispitnim metodom i mogu se koristiti za usporedbu jednog alata s drugim.

Deklarirane ukupne vrijednosti vibracija i deklarirane vrijednosti emisije buke također se mogu koristiti za preliminarnu procjenu izloženosti.

⚠ UPOZORENJE

Emisije vibracija i buke tijekom stvare uporabe električnog alata mogu odstupati od navedenih vrijednosti, ovisno o tome kako se alat koristi, a posebno o vrsti materijala koji se obrađuje.

Odredite zaštitne mjere za zaštitu rukovatelja na temelju procjene izloženosti u stvarnim uvjetima uporabe (uzimajući u obzir sve dijelove radnog ciklusa kao što su npr. vrijeme tijekom kojeg je alat isključeni vrijeme tijekom kojeg radi u praznom hodu, uz vrijeme aktiviranja).

Uređaji s vrijednošću vibracije ruka-šaka > 2,5 m/s^2 (vidi poglavlje Tehnički podaci u uputama za rad)

⚠ OPREZ • Višesatno neprekidno korištenje uređaja može uzrokovati osjećaj obamrlosti. • Nosite tople rukavice za zaštitu šaka. • Redovito radite stanke u radu.

EU izjava o sukladnosti

Ovime izjavljujemo da je dolje navedeni proizvod u skladu s relevantnim odredbama navedenih direktiva i uredbi. U slučaju izmjene proizvoda koja nije dogovorena s nama ova izjava gubi svoju valjanost. Ova izjava o sukladnosti izdana je pod isključivom odgovornošću proizvođača.

Proizvod: Škare za živicu

Tip: HGE 2-18, HGE 3-18

Direktive i uredbe

2000/14/EZ (+2005/88/EZ)

2014/30/EU

2006/42/EZ (+2009/127/EZ)

2011/65/EU

Primijenjene usklađene norme

EN IEC 63000: 2018

EN 55014-1: 2017 + A11: 2020

EN 55014-2: 1997 + A1: 2001 + A2: 2008

EN 62841-1: 2015 + A11: 2022

EN 62841-4-2:2019+A1:2022+A11:2022

Primijenjeni postupak procjene sukladnosti

2000/14/EZ i izmijenjena direktivom 2005/88/EZ:

Prilog V.

Razina zvučne snage dB(A)

HGE 2-18:

Izmjereno: 89

Zajamčeno: 92

HGE 3-18:

Izmjereno: 90,0

Zajamčeno: 93

Ime i adresa

Opunomoćenik za dokumentaciju:

S. Reiser

Alfred Kärcher SE & Co. KG

Alfred-Kärcher-Str. 28 - 40

71364 Winnenden (Germany)

Tel.: +49 7195 14-0

Faks: +49 7195 14-2212

H. Jenner

Chairman of the Board of Management

S. Reiser

Manager Regulatory Affairs & Certification

Winnenden, 01.09.2025.

Dolje potpisani djeluju u ime i po opunomoćenju uprave.

Alfred Kärcher SE & Co. KG

Alfred-Kärcher-Str. 28 - 40

71364 Winnenden (Njemačka)

Tel.: +49 7195 14-0

Telefaks: +49 7195 14-2212

Sadržaj

Opšte napomene	169
Stepeni opasnosti	169
Sigurnosne napomene	169
Namenska upotreba	172
Zaštita životne sredine	172
Pribor i rezervni delovi	172
Obim isporuke	173
Sigurnosni uređaji	173
Simboli na uređaju	173
Opis uređaja	173
Puštanje u pogon	173
Rukovanje	173
Transport	174
Skladištenje	174
Nega i održavanje	174
Pomoć u slučaju smetnje	175
Garancija	175
Tehnički podaci	175
Vrednost vibracija i buke	175
EU izjava o usklađenosti	175

Opšte napomene



Pre prve upotrebe uređaja, treba pročitati ove sigurnosne napomene, ovo originalno uputstvo za rad, sigurnosne napomene koje su priložene uz akumulatorsko pakovanje i priloženo

originalno uputstvo za rad akumulatorskog pakovanja/standardnog uređaja. Postupajte u skladu sa tim. Sačuvajte knjižice za buduću upotrebu ili naredne vlasnike.

Pored napomena u uputstvu za rad, moraju da se uvažavaju i opšti sigurnosni propisi i propisi zakonodavca o sprečavanju nesreća.

Stepeni opasnosti

⚠ OPASNOST

• Napomena o neposrednoj opasnosti koja preti i koja može dovesti do teških telesnih povreda ili smrti.

⚠ UPOZORENJE

• Napomena o mogućoj opasnoj situaciji, koja može dovesti do teških telesnih povreda ili smrti.

⚠ OPREZ

• Napomena o mogućoj opasnoj situaciji, koja može dovesti do lakih telesnih povreda.

PAŽNJA

• Napomena o mogućoj opasnoj situaciji, koja može dovesti do materijalnih oštećenja.

Sigurnosne napomene

Prilikom radova sa makazama za živu ogradu morate obratiti posebnu pažnju na sigurnosne mere i pravila ponašanja, jer prilikom rada sa makazama za živu ogradu postoji opasnost od povredjenja.

Osim ovih sigurnosnih napomena, obratite pažnju i na specifične nacionalne sigurnosne propise i propise o obukama, koje zahtevaju npr. državne ustanove, profesionalna udruženja ili fondovi za socijalnu zaštitu. Na osnovu lokalnih propisa, korišćenje uređaja može biti vremenski ograničeno (na određeni deo dana ili godišnje doba). Obratite pažnju na lokalne propise.

Opšta bezbednosna upozorenja za mašine

⚠ UPOZORENJE

• Pročitajte sva bezbednosna upozorenja, uputstva, ilustracije i specifikacije priložene uz ovu mašinu.

Nepoštovanje svih ispod navedenih smernica može dovesti do strujnog udara, požara i/ili ozbiljnih povreda. Sačuvajte sva upozorenja i smernice za buduću upotrebu.

Termin „mašina“ u upozorenjima se odnosi na vaš električni alat koji se napaja iz električne mreže (žični) ili električni alat na baterijski pogon (bežični).

- 1 Bezbednost radnog područja
 - a Održavajte radno područje čistim i dobro osvetljenim. Neuredna ili tamna područja dovode do nezgoda.
 - b Nemojte koristiti mašine u eksplozivnoj atmosferi, npr. u prisustvu zapaljivih tečnosti, gasova ili prašine. Mašine stvaraju varnice koje mogu zapaliti prašinu ili isparenja.
 - c Udaljite decu i posmatrače dok koristite mašinu. Odvraćanje pažnje može dovesti do gubitka kontrole.
- 2 Električna bezbednost
 - a Utičaci na mašinima moraju odgovarati utičnici. Nikada ne menjajte utikač na bilo koji način. Nemojte koristiti utikače adaptera sa uzemljenim mašinama. Neizmenjeni utikači i odgovarajuće utičnice će smanjiti opasnost od strujnog udara.
 - b Izbegavajte kontakt tela sa uzemljenim površinama kao što su cevi, radijatori, ringle i frižideri. Postoji povećana opasnost od strujnog udara ako je vaše telo uzemljeno.
 - c Nemojte izlagati mašine kiši ili vlažnim uslovima. Voda koja ulazi u mašinu povećava opasnost od strujnog udara.
 - d Nemojte nenamenski koristiti kabl. Nikada ne koristite kabl za nošenje, povlačenje ili isključivanje mašine. Držite kabl dalje od toplote, ulja, oštih ivica ili pokretnih delova. Oštećeni ili zapetljani kablovi povećavaju opasnost od strujnog udara.
 - e Kada koristite mašinu na otvorenom, koristite produžni kabl pogodan za upotrebu na otvorenom. Korišćenje kabla pogodnog za upotrebu na otvorenom smanjuje opasnost od strujnog udara.
 - f Ako je rukovanje mašinom na vlažnom mestu neizbežno, koristite napajanje zaštićeno uređajem za diferencijalnu struju (RCD). Upotreba RCD smanjuje opasnost od električnog udara.
- 3 Lična bezbednost
 - a Budite na oprezu, pazite šta radite i koristite zdrav razum kada rukujete mašinom. Nemojte koristiti mašinu kada ste umorni ili pod uticajem droge, alkohola ili lekova. Trenutak nepažnje tokom rada sa mašinama može dovesti do ozbiljnih telesnih povreda.
 - b Koristite ličnu zaštitnu opremu. Uvek nosite zaštitu za oči. Zaštitna oprema kao što su maska za zaštitu od prašine, zaštitna obuća koja se ne kliza, zaštitna kapa ili zaštita sluha koja se koristi za odgovarajuće uslove će smanjiti lične povrede.

- c **Sprečite nenamerno pokretanje.** Uverite se da je prekidač u isključenom položaju pre povezivanja sa izvorom napajanja ili baterijom, podizanja ili nošenja mašine. *Nošenje mašina sa prstom na prekidaču ili napajanje mašina čiji je prekidač uključen izaziva nezgode.*
- d **Pre uključivanja mašine uklonite ključ za podešavanje ili ključ za zavrtnje.** *Ključ za zavrtnje ili ključ koji je ostao pričvršćen za rotirajući deo mašine može dovesti do telesnih povreda.*
- e **Nemojte preterivati.** Održavajte pravilan položaj i ravnotežu u svakom trenutku. *Ovo omogućuje bolju kontrolu mašine u neočekivanim situacijama.*
- f **Obucite se propisno.** Ne nosite široku odeću ili nakit. Držite kosu i odeću dalje od pokretnih delova. *Labava odeća, nakit ili duga kosa mogu se uhvatiti u pokretne delove.*
- g **Ako su predviđeni uređaji za povezivanje na objekte za odvod i sakupljanje prašine, uverite se da su isti pravilno povezani i korišćeni.** *Upotreba sakupljanja prašine može smanjiti opasnosti izazvane prašinom.*
- h **Ne dozvolite da zbog iskvstva stečenog čestom upotrebom mašina postanete samouvereni i ignorišete principe bezbednosti mašine.** *Nepažljiva radnja može izazvati ozbiljne povrede u deliću sekunde.*
- 4 **Upotreba i održavanje mašine**
- a **Ne forsirajte mašinu.** Koristite odgovarajuću mašinu za svoju primenu. *Odgovarajuća mašina će obaviti posao bolje i bezbednije brzinom za koju je dizajnirana.*
- b **Nemojte koristiti mašinu ako je prekidač ne uključuje i isključuje.** *Svaka mašina koja se ne može kontrolisati prekidačem je opasna i mora se popraviti.*
- c **Isključite utikač iz izvora napajanja i/ili izvadite bateriju, ako je odvojiva, iz mašine pre bilo kakvih podešavanja, zamene pribora ili skladištenja mašine.** *Takve preventivne mere bezbednosti smanjuju rizik od slučajnog pokretanja mašine.*
- d **Čuvajte mašine koje se ne koriste van domašaja dece i ne dozvolite osobama koje nisu upoznate sa mašinom ili ovim uputstvima da upravljaju mašinom.** *Mašine su opasne u rukama neobučениh korisnika.*
- e **Održavajte mašine i dodatnu opremu.** Proverite da li postoje nepravilnosti ili povezivanje pokretnih delova, lomovi delova i bilo koje drugo stanje koje može uticati na rad mašine. *Ako je oštećen, popravite mašinu pre upotrebe. Mnoge nezgode su uzrokovane loše održavanim mašinama.*
- f **Održavajte mašine za sečenje ostrim i čistim.** *Pravilno održavane mašine za sečenje sa ostrim ivicama za rezanje se manje zaglavljuju i lakše se kontrolišu.*
- g **Mašinu, dodatnu opremu i sečiva mašine koristite u skladu sa ovim uputstvom, vodeći računa o radnim uslovima i radovima koje treba izvršiti.** *Upotreba mašine za radove koji se razlikuju od namenskih može dovesti do opasne situacije.*
- h **Ručke i površine za hvatanje treba održavati suvim, čistim i bez ulja i masti.** *Klizave ručke i površine za hvatanje ne omogućavaju bezbedno rukovanje i kontrolu mašine u neočekivanim situacijama.*
- 5 **Upotreba i održavanje baterije**
- a **Punite samo preko punjača koji je naveo proizvođač.** *Punjač koji je pogodan za jednu vrstu baterijskog pakovanja može izazvati opasnost od požara kada se koristi sa drugim baterijskim pakovanjem.*
- b **Koristite mašine samo sa posebno namenjenim baterijskim pakovanjima.** *Upotreba bilo kojeg drugog baterijskog pakovanja može dovesti do opasnosti od povreda i požara.*
- c **Kada se baterijsko pakovanje ne koristi, držite ga dalje od drugih metalnih predmeta, kao što su spajalice za papir, kovanice, ključevi, ekseri, zavrtnji ili drugi sitni metalni predmeti, koji mogu da naprave spoj sa jednog terminala na drugi.** *Skraćivanje kontakata za punjenje može izazvati opekotine ili požar.*
- d **U stanju pogrešne upotrebe, iz baterije može da bude izbačena tečnost; izbegavajte kontakt.** *Ako dođe do slučajnog kontakta, isperite vodom. Ako tečnost dođe u kontakt sa očima, dodatno potražite medicinsku pomoć. Tečnost izbačena iz baterije može izazvati iritaciju ili opekotine.*
- e **Nemojte koristiti baterijsko pakovanje ili mašinu koji su oštećeni ili modifikovani.** *Oštećene ili modifikovane baterije mogu imati nepredvidivo ponašanje koje za posledicu može imati požar, eksploziju ili rizik od povreda.*
- f **Ne izlažite baterijsko pakovanje ili mašinu vatri ili previsokoj temperaturi.** *Izloženost vatri ili temperaturi iznad 130 °C može izazvati eksploziju.*
- g **Uvažite svo uputstva za punjenje i ne punite baterijsko pakovanje ili mašinu izvan temperaturnog opsega navedenog u uputstvima.** *Nepravilno punjenje ili punjenje na temperaturama izvan navedenog opsega može oštetiti bateriju i povećati opasnost od požara.*
- 6 **Servis**
- a **Neka vašu mašinu servisira kvalifikovano servisno lice koje koristi samo identične rezervne delove.** *Ovo će obezbediti održavanje bezbednosti mašine.*
- b **Nikada ne servisirajte oštećena baterijska pakovanja.** *Servisiranje baterijskih pakovanja treba da obavlja samo proizvođač ili ovlašćeni pružaoci usluga.*

Bezbednosna upozorenja za trimmer za živu ogradu

- 1 **Držite sve delove tela dalje od sečiva.** *Nemojte uklanjati isečeni materijal niti držati materijal koji treba iseći kada se sečiva pomeraju. Sečiva se nastavljaju pomerati nakon što je prekidač isključen. Trenutak nepažnje tokom rada trimera za živu ogradu može dovesti do ozbiljnih telesnih povreda.*
- 2 **Nosite trimmer za živu ogradu za ručku pri čemu je sečivo zaustavljeno i vodite računa da ne**

aktivirate prekidač za napajanje. Pravilno nošenje trimera za živu ogradu će smanjiti rizik od nenamernog pokretanja i posledičnih ličnih povreda od sečiva.

- 3 Kada transportujete ili skladištite trimer za živu ogradu, uvek koristite poklopac sečiva. Pravilno rukovanje trimenom za živu ogradu će smanjiti rizik od telesnih povreda uzrokovanih sečivom.
- 4 Prilikom čišćenja zaglavljenog materijala ili servisiranja jedinice, uverite se da su svi prekidači za napajanje isključeni i da je baterijsko pakovanje odvojeno. Neočekivano aktiviranje trimera za živu ogradu tokom uklanjanja zaglavljenog materijala ili servisiranja može dovesti do ozbiljnih telesnih povreda.
- 5 Držite trimer za živu ogradu samo na izloženim površinama za hvatanje, jer sečivo može doći u kontakt sa skrivenim ožičenjem. Sečiva koja dodiruju "živu" zicu mogu izložene metalne delove trimera za živu ogradu "oživeti" i izazvati strujni udar kod rukovaoca.
- 6 Držite sve kablove za napajanje i druge kablove dalje od područja sečenja. Kablovi za napajanje ili drugi kablovi mogu biti skriveni u živoj ogradi ili žbunju i mogu se slučajno zaseći oštricom.
- 7 Nemojte koristiti trimer za živu ogradu pri lošim vremenskim uslovima, posebno kada postoji opasnost od groma. To smanjuje rizik od udara groma.

Bezbedan rad

⚠ OPASNOST

- Uređaj nikada ne koristiti ako se u krugu od 15 m nalaze lica, posebno deca ili životinje, jer postoji opasnost da nož uređaja baca predmete po okolini.
- Opasne povrede ukoliko nož uređaja baca predmete po okolini ili ukoliko žica ili uzica budu zahvaćeni od mehanizma za rezanje. Pre upotrebe uređaja, detaljno pregledati da li u radnom području ima predmeta kao što su kamenje, štapovi, metal, žica, kosti ili igračke i ukloniti ih.

⚠ UPOZORENJE

- Deca i mladi ne smeju da rukuju uređajem.
- Uređaj nije predviđen za upotrebu od strane lica koja imaju ograničene fizičke, senzoričke ili psihičke sposobnosti ili lica kojima nedostaje iskustvo i/ili znanje.
- Držite decu i druga lica izvan područja rada dok radite sa uređajem.
- Potreban vam je nezaklonjen pogled na radno područje da biste uočili moguće opasnosti. Koristite uređaj samo pri dovoljnom osvetljenju.
- Nemojte koristiti uređaj u blizini stubova, ograda, zgrada ili drugih nepokretnih predmeta.
- Isključite motor, uklonite akumulatorsko pakovanje i uverite se da su se svi pokretni delovi potpuno zaustavili:
- Pre nego što podesite radni položaj alata za sečenje.
- Pre nego što čistite uređaja ili uklanjate neku blokadu.
- Ostavljajte uređaj bez nadzora.
- Pre nego što zamenite delove pribora.
- Opasnost od sečenja i prignječenja. Izbegavajte kontakt sa alatima za sečenje. Šaku i prste nemojte stavljati između alata za sečenje ili u položaj, u kome ih možete poseći ili prignječiti.

- Opasnost od povređivanja. Nemojte vršiti promene na uređaju.
- Uverite se da su zaštitni elementi, odbijači i ručke pravilno i bezbedno pričvršćeni.

⚠ OPREZ

- Nosite kompletnu zaštitu za oči i sluh.
- Zaštita za sluh može da ograniči vašu sposobnost da čujete upozoravajuće tonove, pa zato obratite pažnju na moguće opasnosti u blizini i u radnom području.
- Prilikom radova u područjima, u kojima postoji opasnost od padanja predmeta, nosite zaštitu za glavu.
- Opasnost od povreda oštrim alatom za sečenje. Prilikom radova sa alatom za sečenje nosite rukavice koje nisu klizave i koje su otporne na kidanje.
- Opasnost od povređivanja zahvatanjem slobodnih delova odeće, kose ili nakita pokretnim delovima uređaja. Odeću i nakit držite na udaljenosti od pokretnih delova mašine. Vežite dugu kosu.
- Ne smete da rukujete uređajem ukoliko se nalazite pod dejstvom lekova ili narkotika koji mogu da ograniče sposobnost reagovanja. Uređajem rukujte samo kada se nalazite u odmornom i zdravom stanju.
- Nemojte koristiti uređaj ako neobičajeno vibrira ili stvara neobičajene zvukove.
- Pre korišćenja proverite da li na uređaju ima oštećenja i pobrinite se da zavrtnji na nožu budu čvrsto pritegnuti.
- Nemojte koristiti uređaj ako je prethodno pao, udaren ili vidno oštećen. Redovno popravljajte oštećenja, pa nego što uređaj ponovo pustite u rad.
- Nemojte koristiti uređaj na merdevinama ili nestabilnim podlogama.
- Pre pokretanja uređaja, uverite se da alat za sečenje ne može da dođe ni sa čim u kontakt.
- Opasnost od povreda slobodnim nožem. Postavite zaštitu za nož ako ne koristite uređaj, takođe i tokom kratkih pauzi u radu.

PAŽNJA

- Nemojte vodite uređaj silom kroz gusto šipražje. Na taj način alati za sečenje mogu da se blokiraju i da se uspore. Smanjite radnu brzinu ako se blokiraju alati za sečenje.
- Nemojte seći stabla i grane koje su očigledno suviše velike da bi mogle da uđu između listova za sečenje. Koristite ručni testeru ili testeru bez motora za sečenje većih stabala i grada.
- Koristite uređaj na temperaturama od 0 °C do 40 °C.
- Skladištite uređaj na mestu gde je temperatura okoline između 0 °C i 40 °C.

Dodatne sigurnosne napomene za akumulator

- Da biste smanjili rizik od požara, povreda i oštećenja proizvoda usled kratkog spoja, nikada ne uranjajte uređaj, akumulatorsko pakovanje ili punjač u tečnost ili ne dozvolite da tečnost prođe u njih. Korozivne ili provodljive tečnosti kao što su morska voda, određene industrijske hemikalije, izbeljivači ili proizvodi koji sadrže izbeljivače mogu uzrokovati kratak spoj.
- Puniti akumulatorsko pakovanje na mestu gde je temperatura okoline između 10 °C i 38 °C.
 - Skladištite akumulatorsko pakovanje na mestu gde je temperatura okoline između 0 °C i 40 °C.
 - Koristite akumulatorsko pakovanje na mestu gde je temperatura okoline između 0 °C i 40 °C.

Bezbedno održavanje i nega

⚠ UPOZORENJE • Isključite motor, uklonite akumulatorsko pakovanje i uverite se da su svi pokretni delovi potpuno zaustavili:

- Pre nego što očistite ili održavate uređaj.
- Pre nego što zamenite delove pribora.
- Opasnost od povreda oštrim alatima za sečenje. Obratite posebnu pažnju prilikom uklanjanja ili postavljanja zaštitne za nož, čišćenja i podmazivanja uređaja. • Pobrinite se da uređaj bude u bezbednom stanju tako što ćete redovno proveravati da li su spreznjaci, navrtke i zavrtnji čvrsto pritegnuti. • Nakon svake upotrebe sa alata za sečenje čvrstom četkom uklonite prljavštinu i radi zaštite od korozije nanosite odgovarajuće ulje, pre nego što ponovo postavite zaštitu za nož. Proizvođač preporučuje da za zaštitu od korozije i podmazivanje koristite sprej. Raspitajte se o odgovarajućem spreju u korisničkom servisu. Pre svake upotrebe, alat za sečenje možete da podmazete uljem na opisani način.

⚠ OPREZ • Koristite samo pribor i rezervne delove koje je odobrio proizvođač. Originalni pribor i originalni rezervni delovi daju garanciju za bezbedan rad uređaja bez smetnji.

PAŽNJA • Nakon svake upotrebe, proizvod očistite mekom, suvom krpom.

Napomena • Radove na servisiranju i održavanju sme da vrši samo kvalifikovano i specijalno obučeno stručno osoblje. Preporučujemo da radi popravke proizvodu pošaljete u ovlašćeni servisni centar. • Smete da vršite samo podešavanja i popravke koje su opisane u ovom uputstvu za rad. Za sve ostale popravke stupite u kontakt sa ovlašćenim korisničkim servisom.

Bezbedan transport i skladištenje

⚠ UPOZORENJE • Pre skladištenja ili transportovanja, isključite uređaj, ostavite ga da se ohladi i uklonite akumulatorsko pakovanje.

⚠ OPREZ • Da bi se izbegle nesreće ili povrede uređaj smete transportovati i skladištiti samo sa postavljenom zaštitom za nož i sa izvađenom baterijom.

- Opasnost od povreda i oštećenja na uređaju. Tokom transporta osigurajte vozilo od pomeranja ili padanja.

PAŽNJA • Uklonite sva strana tela sa uređaja, pre nego što ga transportujete ili skladištite. • Uređaj skladištite na suvom i dobro provetrenom mestu, kao i van domašaja dece. Uređaj držite dalje od materijala koji podstiču koroziju, kao što su hemikalije za vrtove.

- Nemojte skladištiti uređaj na otvorenom prostoru.

Preostali rizici

⚠ UPOZORENJE

- Čak i kada se uređaj koristi na propisani način, postoje određeni preostali rizici. Sledeće opasnosti mogu da se pojave prilikom korišćenja uređaja:
- Teške povrede usled kontakta sa alatom za sečenje. Alat za sečenje držite dalje od tela i niže od visine kukova. Koristite zaštitu za nož ako ne koristite uređaj, takođe i tokom kratkih pauzi u radu.
- Vibracije mogu da izazovu povrede. Za svaki posao koristite odgovarajući alat, koristite predviđene ručke, te ograničite radno vreme i izloženost.
- Buka može dovesti do oštećenja sluha. Nosite zaštitu za sluh i ograničite opterećenje.
- Povrede usled razletanja predmeta.

Smanjenje rizika

⚠ OPREZ

- Duže trajanje upotrebe uređaja može da dovede do smetnji ucirkulaciji u rukama uslovljenih vibracijama. Opšte važeće trajanje za upotrebu se ne može utvrditi, jer ono zavisi od više faktora uticaja:
 - Lična sklonost ka lošoj cirkulaciji (često hladni prsti, utrnulost prstiju)
 - Niske temperature okoline. Nositi tople rukavice za zaštitu ruku.
 - Ometena cirkulacija usled suviše čvrstog zatezanja.
 - Neprekidan rad je štetniji od rada koji se prekida pauzama.
- Kod redovnog, dugotrajnog korišćenja uređaja i kod ponovljene pojave simptoma, kao što su npr. utrnulost prstiju, hladni prsti, trebate se obratiti lekaru.

Namenska upotreba

⚠ OPASNOST

Nenamenska upotreba

Opasnost po život usled povreda posekotinama Uređaj koristiti samo u skladu sa namenom.

- Makaze za živu ogradu su namenjene samo za privatnu upotrebu.
- Makaze za živu ogradu su predviđene za rad na otvorenom.
- Iz sigurnosnih razloga, makaze za živu ogradu uvek čvrsto držite obema rukama.
- Makaze za živu ogradu su pogodne samo za sečenje biljaka, npr. živica i žbunja.
- Makaze za živu ogradu nemojte upotrebljavati u mokrom okruženju ili po kiši.
- Makaze za živu ogradu koristite samo u dobro osvetljenom okruženju.
- Modifikacije i promene na uređaju koje nije odobrio proizvođač su zabranjene iz sigurnosnih razloga.

Svaka drugačija upotreba, npr. za sečenje trave, drveća ili stabala nije dozvoljena. Za opasnosti, koje nastaju kao posledica nedozvoljene upotrebe, odgovornost snosi korisnik.

Zaštita životne sredine



Ambalaža može da se reciklira. Pakovanja odložite u otpad u skladu sa ekološkim propisima.



Električni i elektronski uređaji sadrže vredne materijale koji se mogu reciklirati, a često i sastavne delove kao što su baterije, akumulatori ili ulje, koji u slučaju pogrešnog tretiranja ili pogrešnog odlaganje u otpad mogu predstavljati potencijalnu opasnost po zdravlje ljudi i životnu sredinu. Međutim, ovi sastavni delovi su neophodni za pravilan rad uređaja. Uređaji označeni ovim simbolom ne smeju da se odlažu u kućni otpad.

Napomene o sastojcima (REACH)

Aktuelne informacije o sastojcima možete pronaći na: www.kaercher.de/REACH

Pribor i rezervni delovi

Koristite samo originalni pribor i originalne rezervne delove pošto oni garantuju bezbedan rad i rad bez smetnji na uređaju.

Informacije o priboru i rezervnim delovima možete pronaći na www.kaercher.com.

Obim isporuke

Obim isporuke uređaja je prikazan na pakovanju. Prilikom otpakivanja proverite da li je sadržaj potpun. Ukoliko nedostaje pribor ili u slučaju štete nastale prilikom transporta obavestite vašeg distributera.

Sigurnosni uređaji

⚠ OPREZ

Opasnost od povreda zbog nedostajućih ili izmenjenih sigurnosnih uređaja!

Sigurnosni uređaji služe za vašu zaštitu.

Nemojte zaobilaziti, uklanjati ili deaktivirati sigurnosne uređaje.

Taster za deblokadu

Taster za deblokadu prekidača uređaja obezbeđuje rukovanje sa dve ruke. Strujni krug se zatvara samo pritiskom na taster za deblokadu, čime se sprečava nekontrolisano pokretanje makaza za živu ogradu.

Zaštita noževa

Zaštita noževa je važan sastavni deo sigurnosne opreme makaza za žive ograde. Oštećena zaštita noža ne sme više da se koristi i mora se odmah zameniti.

Simboli na uređaju

	Opšti znak upozorenja
	Pre puštanja u pogon pročitajte uputstvo za rad i sve sigurnosne napomene.
	Prilikom radova sa uređajem nosite odgovarajuću zaštitu za oči i sluh.
	Opasnost od povređivanja. Ne dodirujte oštri alat za sečenje.
	Prilikom radova sa uređajem nosite rukavice koje nisu klizave i koje su otporne na kidanje.
 	Opasnost u slučaju razletanja predmeta. Svi posmatrači, posebno deca i kućni ljubimci, treba da budu udaljeni najmanje 15 m od radnog područja.
	Uređaj nemojte izlagati kiši ili vlažnim uslovima.
	Uvek držite uređaj sa obe ruke.
	Nivo zvučnog pritiska naveden na etiketi iznosi 92.

Opis uređaja

U ovom uputstvu za rad je opisana maksimalna opremljenost uređaja. U zavisnosti od modela, postoje razlike u obimu isporuke (pogledati pakovanje).

Vidi sliku na grafičkim stranama

Slika A

- ① Noževi
- ② Zaštita za ruke
- ③ Ručka, napred
- ④ Taster za otključavanje prekidača uređaja
- ⑤ Prekidač uređaja
- ⑥ Prihvatanik akumulatorskog pakovanja
- ⑦ Natpisna pločica
- ⑧ Ručka, nazad
- ⑨ Taster za deblokadu akumulatorskog pakovanja
- ⑩ Zaštita noževa
- ⑪ *Punjač za brzo punjenje Battery Power 18V
- ⑫ *Akumulatorsko pakovanje Battery Power 18V

* opciono

Akumulatorsko pakovanje

Uređaj može da se koristi sa Kärcher 18 V Battery Power akumulatorskim pakovanjem.

Puštanje u pogon

⚠ UPOZORENJE

Nekontrolisano pokretanje

Opasnost po život usled posekotine

Pre svih pripremnih radova, izvadite akumulator iz uređaja.

Postavljanje akumulatora

PAŽNJA

Zaprljani kontakti

Oštećenja na uređaju i akumulatoru

Pre postavljanja, proverite da li na prihvatniku akumulatora i na kontaktima ima prljavštine i po potrebi ih očistite.

Napomena

Koristite samo potpuno napunjene akumulatore.

Slika B

1. Akumulator gurajte u prihvatnik, sve dok se ne uklopi.

Rukovanje

Osobama koje makaze koristite prvi put preporučujemo da ih pre rada u to uputi iskusna osoba i da provežbaju rukovanje i tehnike rada.

Osnove rukovanja

1. Proverite da li na materijalu koji treba da se seče ima stranih tela kao što su papir, folije ili žice i uklonite ih po potrebi.
2. Uklonite zaštitu za nož.

Slika C

3. Makaze držite čvrsto obema rukama.

Uključivanje uređaja

1. Držite pritisnut taster za deblokadu prekidača uređaja.
Slika D
2. Držite pritisnut prekidač za UKLJ. / ISKLJ. Uređaj se pokreće.
3. Otpustite prekidač uređaja. Uređaj se zaustavlja.

Tehnike rada

Napomena

Pomoću vrpce za centriranje postići ćete ravnomernog sečenja.

1. Uključite uređaj i približite ga materijalu koji se seče.
2. Lišće i tanke grane secite pokretom klačenja.
Slika E
3. Kada su grane deblje, izvedite pokret testere, ali je nemojte zabadati u biljku.
4. Žbunje i živu ogradu secite odozdo prema gore.
5. Prilikom sečenja vrhova napravite širok pokret zakretanja i pri tome malo nakrivite nož.
6. Za sečenje nižih biljaka, kao što su niske puzavice, nož držite vodoravno.

Uklanjanje akumulatorskog pakovanja

Napomena

Pri dužim prekidima u radu uklonite akumulatorsko pakovanje iz uređaja i zaštitite ga od neovlašćenog korišćenja.

1. Pritisnite taster za deblokadu akumulatorskog pakovanja da biste deblokirali akumulatorsko pakovanje.
Slika F
2. Izvadite akumulatorsko pakovanje iz uređaja.

Transport

⚠ OPREZ

Zanemarivanje težine

Opasnost od povreda i oštećenja

Prilikom transporta obratite pažnju na težinu uređaja.

⚠ OPREZ

Nekontrolisano pokretanje

Posekotine

Pre transporta izvadite akumulator iz uređaja.

Makaze za živu ogradu transportujte samo sa postavljenom zaštitom za nož.

Skladištenje

⚠ OPREZ

Zanemarivanje težine

Opasnost od povreda i oštećenja

Prilikom skladištenja obratite pažnju natežinu uređaja.

⚠ OPREZ

Nekontrolisano pokretanje

Posekotine

Pre skladištenja izvadite akumulator iz uređaja.

Makaze za živu ogradu skladištite samo sa postavljenom zaštitom za nož.

Napomena

Uređaj sme da se skladišti samo u unutrašnjem prostoru.

Uređaj se može zakačiti na vijak ili ekser uz pomoć viseće ušice.

Slika G

Nega i održavanje

⚠ OPREZ

Nekontrolisano pokretanje

Posekotine

Pre svih radova na uređaju, izvadite akumulator iz uređaja.

⚠ OPREZ

Opasnost od povreda oštrim noževima

Prilikom radova na uređaju nosite odgovarajuće zaštitne naočare i zaštitne rukavice.

Čišćenje uređaja

PAŽNJA

Pogrešno čišćenje

Oštećenja na uređaju

Uređaj očistite vlažnom krpom.

Nemojte koristiti sredstva za čišćenje koja sadrže rastvarače.

Nemojte uranjati uređaj u vodu.

Nemojte čistiti uređaj pod mlazom vode iz creva ili mlazom vode pod visokim pritiskom.

Slika H

1. Ostavite uređaj da se ohladi.
2. Noževe i kučište motora četkom oslobodite od ostataka biljaka i prljavštine.
3. Otvor za ventilaciju na uređaju očistite četkom.

Proverite zavrtnne spojeve noževa

⚠ OPREZ

Olabavljeni zavrtni spoj

Opasnost od posekotine zbog nekontrolisanih pokreta noža

Redovno proveravajte da li su zavrtni spojevi noža dovoljno čvrsti.

Slika I

1. Proverite pričvršćenost zavrtnja/navrtke.
2. Pritegnite olabavljene zavrtnje/navrtke.

Podmazivanje sečiva noža uljem

Da biste održali kvalitet noža i optimalne rezultate sečenja, nanesite malo ulja za prskanje ili ređeg mašinskog ulja na noževe.

Napomena

Uklonite smolu sa noževa, npr. pomoću Kärcher univerzalnog sredstva za uklanjanje mrlja RM 769.

Slika J

1. Očistite uređaj (pogledajte Čišćenje uređaja).
2. Postavite uređaj na horizontalnu, ravnu podlogu otpornu na ulje.
3. Nanesite tanak sloj ulja sa gornje strane noževa.
4. Postavite zaštitu za noževe.
5. Očistite podlogu i odložite ostatke ulja na ekološki prihvatljiv način i u skladu sa lokalnim propisima.

Oštrenje sečiva noža

Napomena

Prilikom oštrenja uklonite što manje materijala i zadržite prvobitni ugao zubaca na sečivima.

⚠ OPREZ

Oštri noževi

Posekotine

Prilikom oštrenja sečiva noža nosite odgovarajuće zaštitne rukavice.

1. Nož zategnite u stegama.
2. Slobodnu stranu zubaca sečiva naoštrite pomoću turpije.

3. Nož pažljivo pomerajte rukom, sve dok ne budu pristupačni nenaoštrjeni zupci sečiva.

4. Slobodnu stranu svih zubaca sečiva naoštrite pomoću turpije.

Pomoć u slučaju smetnje

Smetnje obično imaju jednostavne uzroke koje možete samostalno da otklonite tokom sledećeg pregleda. U slučaju da imate nedoumice ili smetnje koje nisu ovde navedene, obratite se ovlašćenoj servisnoj službi.

Sa povećanim starenjem kapacitet akumulatorskog pakovanja će se smanjiti čak i u slučaju dobre nege, tako da se ni u potpuno napunjenom stanju ne može postići puno vreme rada. To ne predstavlja nedostatak.

Greška	Uzrok	Otklanjanje
Uređaj se ne pokreće	Akumulatorsko pakovanje nije pravilno postavljeno.	● Akumulatorsko pakovanje gurati u prihvatnik sve dok se ne uklopi.
	Akumulatorsko pakovanje je prazno.	● Napunite akumulatorsko pakovanje.
	Akumulatorsko pakovanje je neispravno.	● Zamenite akumulatorsko pakovanje.
Uređaj se zaustavlja tokom rada	Materijal za sečenje je blokirao nož.	● Uklonite materijal za sečenje iz noža.
	Akumulator je pregrejan	● Prekinite rad i sačekajte da temperatura akumulatora ponovo bude u normalnom opsegu.
	Motor je pregrejan	● Prekinite rad i ostavite motor da se ohladi.

Garancija

U svakoj zemlji važe uslovi garancije koje je izdala naša nadležna distributivna organizacija. Sve smetnje na vašem uređaju ćemo otkloniti besplatno u okviru garantnog roka, ukoliko je uzrok smetnje greška u materijalu ili greška u proizvodnji. U slučaju koji podleže garanciji obratite se sa dokazom o kupovini vašem prodavcu ili najbližoj ovlašćenoj lokaciji servisne službe. (Adresu vidi na poledini)
Dodatne informacije o garanciji (ako postoje) možete pronaći u servisnom delu vaše lokalne Kärcher internet stranice pod opcijom „Preuzimanja“.

Tehnički podaci

		HGE 2-18
Podaci o snazi uređaja		
Radni napon	V	18
Broj obrtaja u praznom hodu (normalno podešavanje)	/min	1225
Prečnik materijala za sečenje (maks.)	mm	18
Utvrđene vrednosti u skladu sa EN 62841-1, EN 62841-4-2		
Nivo zvučnog pritiska L_{pA}	dB(A)	81,1
Nepouzdanost K_{pA}	dB(A)	3,0
Nivo zvučne snage L_{WA} + nepouzdanost K_{WA}	dB(A)	92
Vrednost vibracije na šaci-ruci, prednji rukohvat	m/s^2	1
Vrednost vibracije na šaci-ruci, zadnji rukohvat	m/s^2	2,5
Nepouzdanost K	m/s^2	1,5
Dimenzije i težine		
Dužina x širina x visina	mm	880 x 195 x 185
Dužina noža za sečenje	mm	450
Težina (bez akumulatorskog pakovanja)	kg	2,3

Zadržano pravo na tehničke promene.

Vrednost vibracija i buke

Navedene ukupne vrednosti vibracija i navedene vrednosti emisije buke merene su standardnom metodom ispitivanja i mogu da se koriste za poređenje nekog alata sa drugim alatima.
Deklarisane ukupne vibracione vrednosti i deklarisanе vrednosti emisije buke takođe mogu da se koriste za preliminarnu procenu izloženosti buci.

△ UPOZORENJE

Emisije vibracija i buke tokom stvarnog korišćenja električnog alata mogu se razlikovati od navedenih vrednosti u zavisnosti od toga kako se alat koristi, a posebno od toga koja vrsta materijala se obrađuje. Utvrdite bezbednosne mere za zaštitu rukovaoca na osnovu procene izloženosti u stvarnim uslovima rada (uzimajući u obzir sve delove radnog ciklusa, kao što su vremena kada je alat isključen i kada je u praznom hodu, uz vreme aktiviranja).

Uređaji sa vrednosti vibracije ruka-šaka > 2,5 m/s^2 (vidi poglavlje Tehnički podaci u uputstvu za rad)

△ **OPREZ** • Višečasovno neprekidno korišćenje uređaja može dovesti do osećaja utrnulosti. • Nositi tople rukavice za zaštitu ruku. • Pravite redovne prekide u radu.

EU izjava o usklađenosti

Ovim izjavljujemo da je proizvod naveden u nastavku u skladu sa relevantnim odredbama navedenih direktiva i uredbi. U slučaju izmene proizvoda bez naše saglasnosti, ova izjava gubi validnost. Isključivu odgovornost za izdavanje ove izjave o usaglašenosti snosi proizvođač.

Proizvod: Makaze za živu ogradu
Tip: HGE 2-18, HGE 3-18

Direktive i uredbе

2000/14/EZ (+2005/88/EZ)
2014/30/EU
2006/42/EZ (+2009/127/EZ)
2011/65/EU

Primenjene harmonizovane norme

EN IEC 63000: 2018
EN 55014-1: 2017 + A11: 2020
EN 55014-2: 1997 + A1: 2001 + A2: 2008

Nivo zvučne snage dB(A)

HGE 2-18:
Izmereno: 89
Garantovano: 92
HGE 3-18:
Izmereno: 90,0
Garantovano: 93

Naziv i adresa

Lice ovlašćeno za dokumentaciju:

S. Reiser
Alfred Kärcher SE & Co. KG
Alfred-Kärcher-Str. 28 - 40
71364 Winnenden (Nemačka)
Tel.: +49 7195 14-0
Faks: +49 7195 14-2212



H. Jenner
Chairman of the Board of Management



S. Reiser
Manager Regulatory Affairs & Certification

Winnenden, 2025/09/01
Potpisnici deluju po nalogu i uz punomoć upravnog
odбора.

Alfred Kärcher SE & Co. KG
Alfred-Kärcher-Str. 28 - 40
71364 Winnenden (Germany)
Tel.: +49 7195 14-0
Faks: +49 7195 14-2212

Περιεχόμενα

Γενικές υποδείξεις.....	176
Διαβαθμίσεις κινδύνων.....	176
Υποδείξεις ασφαλείας.....	176
Προβλεπόμενη χρήση.....	180
Προστασία του περιβάλλοντος.....	180
Παρελκόμενα και ανταλλακτικά.....	180
Παραδοτέος εξοπλισμός.....	180
Συστήματα ασφαλείας.....	180
Σύμβολα επάνω στη συσκευή.....	181
Περιγραφή συσκευής.....	181
Έναρξη χρήσης.....	181
Χειρισμός.....	181
Μεταφορά.....	182
Αποθήκευση.....	182
Φροντίδα και συντήρηση.....	182
Αντιμετώπιση βλαβών.....	182
Εγγύηση.....	183
Τεχνικά στοιχεία.....	183
Τίμες κραδασμών και θορύβου.....	183
Δήλωση συμμόρφωσης ΕΕ.....	183

Γενικές υποδείξεις



Πριν από την πρώτη χρήση της συσκευής διαβάστε αυτές τις υποδείξεις ασφαλείας, αυτό εδώ το εγχειρίδιο χρήσης, τις συνημμένες υποδείξεις ασφαλείας των μπαταριών καθώς και τα συνημμένα εγχειρίδια χρήσης για τις μπαταρίες και τον φορτιστή. Εφαρμόζετε αυτές τις οδηγίες.

Φυλάξτε τα εγχειρίδια για μεταγενέστερη χρήση ή για τον επόμενο ιδιοκτήτη.
Εκτός από τις υποδείξεις στο εγχειρίδιο χρήσης πρέπει να τηρείτε και τους ισχύοντες γενικούς κανονισμούς ασφαλείας και πρόληψης ατυχημάτων.

Διαβαθμίσεις κινδύνων

⚠ ΚΙΝΔΥΝΟΣ

• Υπόδειξη άμεσου κινδύνου, ο οποίος οδηγεί σε σοβαρούς τραυματισμούς ή θάνατο.

⚠ ΠΡΟΕΙΔΟΠΟΙΗΣΗ

• Υπόδειξη πιθανώς επικίνδυνης κατάστασης, η οποία μπορεί να οδηγήσει σε σοβαρούς τραυματισμούς ή θάνατο.

⚠ ΠΡΟΣΟΧΗ

• Υπόδειξη πιθανώς επικίνδυνης κατάστασης, η οποία μπορεί να οδηγήσει σε ελαφρείς τραυματισμούς.

ΠΡΟΣΟΧΗ

• Υπόδειξη πιθανώς επικίνδυνης κατάστασης, η οποία μπορεί να οδηγήσει σε υλικές ζημιές.

Υποδείξεις ασφαλείας

Επομένως, κατά τις εργασίες με ψαλίδια μορνοτύρας θα πρέπει να τηρείτε ειδικά μέτρα ασφαλείας και κανόνες συμπεριφοράς επειδή σε τέτοιες εργασίες υπάρχει κίνδυνος τραυματισμού. Συμπληρωματικά στις παρούσες υποδείξεις ασφαλείας θα πρέπει να τηρείτε επίσης τους εθνικούς κανονισμούς ασφαλείας και εκπαίδευσης (π.χ. δημόσιων αρχών, επαγγελματικών ενώσεων ή ασφαλιστικών ταμείων). Η χρήση της συσκευής μπορεί να περιορίζεται χρονικά από τοπικούς κανονισμούς (ώρες ημέρας ή επόχης του χρόνου). Τηρείτε τους τοπικούς κανονισμούς.

Γενικές προειδοποιήσεις ασφαλείας μηχανών

⚠ ΠΡΟΕΙΔΟΠΟΙΗΣΗ

• **Μελετήστε όλες τις προειδοποιήσεις ασφαλείας, τις οδηγίες, τις απεικονίσεις και τις προδιαγραφές που παρέχονται με αυτό το εργαλείο.**

Η μη τήρηση όλων των οδηγιών που αναγράφονται παρακάτω μπορεί να προκαλέσει ηλεκτροπληξία, πυρκαγιά ή και σοβαρό τραυματισμό. **Φυλάξτε καλά όλες τις προειδοποιήσεις και τις οδηγίες για μελλοντική χρήση.**

Ο όρος "εργαλείο" στις προειδοποιήσεις αναφέρεται στο ηλεκτρικό σας εργαλείο που λειτουργεί συνδεδεμένο στην πρίζα (με καλώδιο) ή με μπαταρία (χωρίς καλώδιο).

- 1 Ασφάλεια στον χώρο εργασίας
 - a Διατηρείτε τον χώρο εργασίας καθαρό και καλά φωτισμένο. Οι ακατάστατοι ή σκοτεινοί χώροι ευνοούν τα ατυχήματα.
 - b Μην χρησιμοποιείτε εργαλεία σε εκρηκτικές ατμόσφαιρες, όπως σε παρουσία εύφλεκτων υγρών, αερίων ή σκόνης. Τα μηχανήματα δημιουργούν σπινθήρες που μπορεί να προκαλέσουν ανάφλεξη της σκόνης ή των αναθυμιάσεων.
 - c Όταν χειρίζεστε ηλεκτρικό εργαλείο, κρατήστε παιδιά και άλλα άτομα μακριά. Η απόσταση της προσοχής μπορεί να οδηγήσει σε απώλεια ελέγχου.
- 2 Ηλεκτρική ασφάλεια
 - a Το ηλεκτρικό φως πρέπει να ταιριάζει στην πρίζα. Ποτέ μην τροποποιείτε το βύσμα με

οποιοδήποτε τρόπο. Σε ηλεκτρικά εργαλεία (με γείωση) μην χρησιμοποιείτε προσαρμογέα βύσματος. Μην τροποποιημένα βύσματα και συμβατές πρίζες μειώνουν τον κίνδυνο ηλεκτροπληξίας.

b Αποφύγετε τη σωματική επαφή με γειωμένες επιφάνειες, όπως σωλήνες, θερμαντικά σώματα, ηλεκτρικές κουζίνες και ψυγεία.

Υπάρχει αυξημένος κίνδυνος ηλεκτροπληξίας εάν το σώμα σας είναι γειωμένο.

c Μην αφήνετε εκτεθειμένα τα ηλεκτρικά εργαλεία σε βροχή ή σε συνθήκες υγρασίας. Η είσοδος νερού στο εργαλείο αυξάνει τον κίνδυνο ηλεκτροπληξίας.

d Μην κάνετε κακή χρήση του καλωδίου. Ποτέ μην χρησιμοποιήσετε το καλώδιο για μεταφορά, έλξη ή αποσύνδεση του εργαλείου από την πρίζα. Προφυλάξτε το καλώδιο από θερμότητα, λάδια, κοφτερές άκρες ή κινούμενα εξαρτήματα. Τα κατεστραμμένα ή μπλεγμένα καλώδια αυξάνουν τον κίνδυνο ηλεκτροπληξίας.

e Όταν χρησιμοποιείτε το εργαλείο σε εξωτερικό χώρο, συνδέστε ένα καλώδιο πρόεκτασης κατάλληλο για χρήση σε εξωτερικούς χώρους. Η χρήση τέτοιου καλωδίου μειώνει τον κίνδυνο ηλεκτροπληξίας.

f Εάν η χρήση του εργαλείου σε περιοχή με υγρασία είναι αναπόφευκτη, η πρίζα να προστατεύεται με ρελέ ηλεκτροπληξίας (RCD). Η ύπαρξη RCD μειώνει τον κίνδυνο ηλεκτροπληξίας.

3 Προσωπική ασφάλεια

a Όταν χειρίζεστε ένα εργαλείο, να είστε σε εγρήγορση, να προσέχετε τις κινήσεις σας και να λειτουργείτε με κοινή λογική. Μην χρησιμοποιείτε εργαλεία όταν είστε κουρασμένοι ή υπό την επήρεια ναρκωτικών, αλκοόλ ή φαρμάκων. Μια στιγμή απροσεξίας κατά τη λειτουργία του εργαλείου μπορεί να οδηγήσει σε σοβαρό τραυματισμό.

b Χρησιμοποιείτε ατομικό προστατευτικό εξοπλισμό. Φοράτε πάντα προστατευτικά γυαλιά. Ο προστατευτικός εξοπλισμός, όπως μάσκα σκόνης, αντιολισθητικά υποδήματα ασφαλείας, σκληρό καπέλο ή ωτοασπίδες που χρησιμοποιούνται σε ανάλογες συνθήκες, μειώνουν τον κίνδυνο τραυματισμού.

c Αποτρέψτε τυχόν αθέλητη εκκίνηση. Πριν συνδέσετε το καλώδιο ρεύματος ή την μπαταρία, πριν σηκώσετε ή μεταφέρετε το εργαλείο βεβαιωθείτε ότι ο διακόπτης βρίσκεται στη θέση off. Η μεταφορά ηλεκτρικών εργαλείων με το δάχτυλο στον διακόπτη ή εργαλείων με τον διακόπτη ενεργοποιημένο ενυοεί τα ατυχήματα.

d Πριν ενεργοποιήσετε ένα εργαλείο αφαιρέστε κάθε ρυθμιστικό κλειδί. Ένα κλειδί που παραμένει επάνω σε περιστρεφόμενο μέρος του εργαλείου μπορεί να προκαλέσει τραυματισμό.

e Μην τεντώνετε υπέρμετρα. Διατηρείτε πάντα την ισορροπία σας. Αυτό επιτρέπει καλύτερο έλεγχο του μηχανήματος σε απρόβλεπτες καταστάσεις.

f Ντυθείτε σωστά. Μην φοράτε φαρδιά ρούχα ή κοσμήματα. Κρατάτε τα μαλλιά και τα ρούχα σας μακριά από κινούμενα μέρη. Χαλαρά

ρούχα, κοσμήματα ή μακριά μαλλιά μπορεί να πιαστούν σε κινούμενα μέρη.

g Εάν υπάρχουν συσκευές που συνδέονται σε διατάξεις αναρρόφησης και συλλογής σκόνης, βεβαιωθείτε ότι αυτές είναι συνδεδεμένες και χρησιμοποιούνται σωστά. Η χρήση διατάξεων συλλογής σκόνης μπορεί να μειώσει τους σχετικούς με σκόνη κινδύνους.

h Μην παρασύρεστε από την εξοικείωση που αποκτάτε με τη συχνή χρήση του εργαλείου, ώστε να αδιαφορείτε για τα μέτρα ασφαλείας. Μια απρόσεκτη ενέργεια μπορεί να προκαλέσει σοβαρό τραυματισμό μέσα σε κλάσματα του δευτερολέπτου.

4 Χρήση και φροντίδα του μηχανήματος

a Μην πιέζετε το μηχανήμα. Χρησιμοποιήστε το κατάλληλο εργαλείο για τη δουλειά σας. Το κατάλληλο ηλεκτρικό εργαλείο θα κάνει τη δουλειά καλύτερα και ασφαλέστερα με τον ρυθμό για τον οποίο σχεδιάστηκε.

b Μην χρησιμοποιείτε το ηλεκτρικό εργαλείο εάν ο διακόπτης του δεν το ενεργοποιεί ή δεν το απενεργοποιεί. Κάθε εργαλείο που δεν ελέγχεται από τον διακόπτη είναι επικίνδυνο και πρέπει να επισκευάζεται.

c Πριν από οποιαδήποτε ρύθμιση, αλλαγή εξαρτημάτων ή αποθήκευση αποσυνδέετε το βύσμα από την πρίζα ή αφαιρέστε την μπαταρία, εάν αφαιρείται, από το εργαλείο. Αυτά τα προληπτικά μέτρα ασφαλείας μειώνουν τον κίνδυνο εκκίνησης του ηλεκτρικού εργαλείου κατά λάθος.

d Αποθηκεύετε τα εργαλεία μακριά από παιδιά και μην επιτρέπετε σε άτομα που δεν είναι εξοικειωμένα με το εργαλείο ή τις παρούσες οδηγίες να το χειρίζονται. Τα μηχανήματα είναι επικίνδυνα στα χέρια ανεκπαίδευτων χρηστών.

e Συντήρηση μηχανημάτων και εξαρτημάτων. Ελέγχετε για κακή ευθυγράμμιση ή στερέωση των κινούμενων εξαρτημάτων, για θραύση εξαρτημάτων και για κάθε άλλη κατάσταση που μπορεί να επηρεάσει τη λειτουργία του εργαλείου. Εάν έχει ζημιά, επισκευάστε το ηλεκτρικό εργαλείο πριν το χρησιμοποιήσετε. Πολλά ατυχήματα προκαλούνται από πλημμελώς συντηρημένα εργαλεία.

f Διατηρείτε τα εργαλεία κοπής κοφτερά και καθαρά. Τα σωστά συντηρημένα κοπτικά εργαλεία με κοφτερές ακμές είναι λιγότερο πιθανό να κολλήσουν και τα χειρίζεστε ευκολότερα.

g Χρησιμοποιείτε το εργαλείο και τα παρελκόμενα σύμφωνα με τις παρούσες οδηγίες, λαμβάνοντας υπόψη τις συνθήκες εργασίας και την εργασία που πρόκειται να εκτελεστεί. Η χρήση του μηχανήματος για εργασίες διαφορετικές από τις προβλεπόμενες μπορεί να οδηγήσει σε επικίνδυνη κατάσταση.

h Διατηρείτε τις λαβές και τις επιφάνειες τσιπσάματος στεγνές, καθαρές και απαλλαγμένες από λάδια και γράσα. Σε απρόβλεπτες καταστάσεις οι ολισθηρές λαβές και επιφάνειες τσιπσάματος δεν επιτρέπουν τον ασφαλή χειρισμό και έλεγχο του εργαλείου.

5 Χρήση και φροντίδα εργαλείου μπαταρίας

a Φορτίζει μόνο με τον φορτιστή που καθορίζεται από τον κατασκευαστή. Ένας φορτιστής κατάλληλος για έναν τύπο μπαταριών

μπορεί να δημιουργήσει κίνδυνο πυρκαγιάς όταν χρησιμοποιείται σε άλλη μπαταρία.

- b Χρησιμοποιείτε ηλεκτρικά εργαλεία μόνο με τις ειδικά καθορισμένες μπαταρίες. Η χρήση οποιασδήποτε άλλης μπαταρίας μπορεί να προκαλέσει τραυματισμό και πυρκαγιά.
 - c Όταν η μπαταρία δεν χρησιμοποιείται, να την έχετε μακριά από άλλα μεταλλικά αντικείμενα, όπως συνδετήρες, κέρματα, κλειδιά, καρφιά, βίδες ή άλλα μικρά μεταλλικά αντικείμενα, που μπορεί να γεφυρώσουν τους ακροδέκτες. Το βραχυκύκλωμα των ακροδεκτών της μπαταρίας μπορεί να προκαλέσει εγκαύματα ή πυρκαγιά.
 - d Σε κακές συνθήκες, μπορεί να εκτοξευτεί υγρό από τη μπαταρία, αποφυγείτε την επαφή. Εάν συμψεί να έρθετε σε επαφή, ξεπλύνετε με νερό. Εάν το υγρό εισέλθει σε μάτια, ζητήστε επιπλέον ιατρική βοήθεια. Το υγρό που εκτοξεύεται από τη μπαταρία μπορεί να προκαλέσει ερεθισμό ή εγκαύματα.
 - e Μην χρησιμοποιείτε μπαταρία ή εργαλείο που έχει ζημιά ή έχει τροποποιηθεί. Οι κατεστραμμένες ή τροποποιημένες μπαταρίες μπορεί να έχουν απρόβλεπτη συμπεριφορά με αποτέλεσμα πυρκαγιά, έκρηξη ή κίνδυνο τραυματισμού.
 - f Προστατεύετε τη μπαταρία και το εργαλείο από φωτιά ή υπερβολική θερμοκρασία. Η έκθεση σε φωτιά ή σε θερμοκρασία άνω των 130 °C μπορεί να προκαλέσει έκρηξη.
 - g Ακολουθείτε τις οδηγίες φόρτισης, μην φορτίζετε τη μπαταρία ή το εργαλείο σε θερμοκρασίες εκτός του καθορισμένου εύρους. Η φόρτιση με ακατάλληλο τρόπο ή σε θερμοκρασίες εκτός του καθορισμένου εύρους μπορεί να προκαλέσει ζημιά στη μπαταρία και να αυξήσει τον κίνδυνο πυρκαγιάς.
- 6 Σέρβις
 - a Αναθέστε τη συντήρηση του εργαλείου σε εξειδικευμένο τεχνικό, με χρήση μόνο γνήσιων ανταλλακτικών. Αυτό θα διασφαλίσει τη διατήρηση της ασφάλειας του μηχανήματος.
 - b Ποτέ μην επισκευάζετε κατεστραμμένες μπαταρίες. Το σέρβις μπαταριών θα πρέπει να εκτελείται μόνο από τον κατασκευαστή ή από εξουσιοδοτημένες εταιρείες σέρβις.

Προειδοποιήσεις ασφαλείας μπαταριών/ψαλιδιών

- 1 Όλα τα μέρη του σώματός σας πρέπει να παραμένουν μακριά από τη λεπίδα. Μην αφαιρείτε το κομμένο υλικό και μην κρατάτε το προς κοπή υλικό όταν οι λεπίδες κινούνται. Οι λεπίδες συνεχίζουν να κινούνται και μετά την απενεργοποίηση του διακόπτη. Μια στιγμή απροσεξίας κατά τη λειτουργία του ψαλιδιού μπορεί να οδηγήσει σε σοβαρό τραυματισμό.
- 2 Μεταφέρετε το μορנטουροψαλίδο από τη λαβή με τη λεπίδα σταματημένη και προσέχοντας να μην ενεργοποιήσετε κανένα διακόπτη λειτουργίας. Η σωστή μεταφορά του ψαλιδιού θα μειώσει τον κίνδυνο ακούσιας εκκίνησης και τον επακόλουθο τραυματισμό από τις λεπίδες.
- 3 Κατά τη μεταφορά ή την αποθήκευση του ψαλιδιού να τοποθετείτε πάντα το κάλυμμα της λεπίδας. Ο σωστός χειρισμός του ψαλιδιού θα μειώσει τον κίνδυνο τραυματισμού από τις λεπίδες.

- 4 Όταν καθαρίζετε τα σφηνωμένα υλικά ή κάνετε σέρβις στο εργαλείο, βεβαιωθείτε ότι όλοι οι διακόπτες λειτουργίας είναι απενεργοποιημένοι και ότι η μπαταρία έχει αφαιρεθεί ή αποσυνδεθεί. Η απρόβλεπτη ενεργοποίηση του ψαλιδιού κατά την αφαίρεση των σφηνωμένων υλικών ή κατά το σέρβις μπορεί να οδηγήσει σε σοβαρό τραυματισμό.
- 5 Κρατήστε το ψαλίδι μόνο από μονωμένες επιφάνειες λαβής, γιατί η λεπίδα μπορεί να έρθει σε επαφή με κρυμμένα καλώδια. Οι λεπίδες που έρχονται σε επαφή με "ενεργό" ηλεκτροφόρο καλώδιο άγουν το ηλεκτρικό ρεύμα στα γυμνά μεταλλικά μέρη του ψαλιδιού προκαλώντας έτσι ηλεκτροπληξία στον χειριστή.
- 6 Προσέχετε τυχόν κρυμμένα καλώδια στην περιοχή κοπής. Σε φράκτες και σε θάμνους μπορεί να είναι κρυμμένα ηλεκτρικά καλώδια και μπορεί να κοπούν κατά λάθος από τη λεπίδα.
- 7 Μην χρησιμοποιείτε το ψαλίδι με κακές καιρικές συνθήκες, ειδικά όταν υπάρχει κίνδυνος κεραυνού. Έτσι μειώνετε τον κίνδυνο να χτυπηθεί από κεραυνό.

Ασφαλής λειτουργία

⚠ ΚΙΝΔΥΝΟΣ

- Μην χρησιμοποιείτε ποτέ τη συσκευή όταν υπάρχουν άτομα, ιδιαίτερα παιδιά ή ζώα, σε ακτίνα 15 m, λόγω του κινδύνου εκτόξευσης αντικειμένων από το μαχαίρι κοπής.
- Κίνδυνος σοβαρών τραυματισμών όταν εκτοξεύονται αντικείμενα από το μαχαίρι κοπής ή όταν πιάνεται σύρμα ή σχοινί στο εργαλείο κοπής. Ελέγχετε προσεκτικά και καθαρίζετε την περιοχή πριν από την εργασία από αντικείμενα όπως πέτρες, ραβδιά, μέταλλα, σύρματα, κόκκαλα ή παιχνίδια.

⚠ ΠΡΟΕΙΔΟΠΟΙΗΣΗ

- Τα παιδιά και τα νεαρά άτομα δεν επιτρέπεται να χρησιμοποιήσουν τη συσκευή.
- Αυτό το εργαλείο δεν επιτρέπεται να χρησιμοποιείται από άτομα με περιορισμένες σωματικές, αισθητηριακές ή νοητικές ικανότητες καθώς ούτε και από άτομα χωρίς εμπειρία ή γνώσεις.
- Κατά τη διάρκεια της χρήσης του εργαλείου κρατάτε τα παιδιά και τα άλλα άτομα μακριά από την περιοχή εργασίας.
- Χρειάζεται καλή θέαση της περιοχής εργασίας για να ανιχνεύετε πιθανούς κινδύνους. Χρησιμοποιείτε τη συσκευή μόνο με καλό φωτισμό.
- Μην χρησιμοποιείτε τη συσκευή κοντά σε στύλους, περιφράξεις, κτίρια ή άλλα ακίνητα αντικείμενα.
- Απενεργοποιήστε τον κινητήρα, αφαιρέστε τις μπαταρίες και βεβαιωθείτε ότι όλα τα κινούμενα μέρη είναι εντελώς ακίνητα:
- Πριν ρυθμίσετε τη θέση εργασίας της μονάδας κοπής.
- Πριν καθαρίσετε τη συσκευή ή την ξεμπλοκάρετε.
- Πριν αφήσετε ανεπιβλέπτη τη συσκευή.
- Πριν αλλάξετε παρελκόμενα.
- Κίνδυνος κοψίματος και σύνθλιψης. Αποφύγετε την επαφή με τα εργαλεία κοπής. Μην τοποθετείτε το χέρι ή τα δάχτυλά σας ανάμεσα στα εργαλεία κοπής ή σε θέση όπου μπορεί να κοπούν ή να συνθλιβούν.
- Κίνδυνος τραυματισμού. Μην κάνετε μετατροπές στη συσκευή.

- Βεβαιωθείτε ότι όλες οι διατάξεις ασφαλείας, οι προφυλακτήρες και οι λαβές είναι σωστά και με ασφάλεια στερεωμένα.

⚠ ΠΡΟΣΟΧΗ

- Φοράτε προστατευτικά ματιών και υγροασπίδες.
- Οι υγροασπίδες μπορεί να περιορίσουν την ικανότητά σας να ακούτε προειδοποιητικούς ήχους, γι' αυτό προσέχετε για πιθανούς κινδύνους κοντά σας και στον χώρο εργασίας.
- Κατά την εργασία σε σημεία που μπορεί να πέσουν από ψηλά αντικείμενα φοράτε κατάλληλο προστατευτικό κράνος.
- Κίνδυνος τραυματισμού σε κοφτερά εργαλεία κοπής. Όταν χειρίζεστε το εργαλείο κοπής φοράτε προστατευτικά αντιολισθητικά και ανθεκτικά γάντια.
- Κίνδυνος τραυματισμού αν πιστούν σε κινούμενα μέρη της συσκευής φαρδιά ρούχα, μακριά μαλλιά ή κοσμήματα. Μην πλησιάζετε στα κινούμενα μέρη της συσκευής φαρδιά ρούχα ή κοσμήματα. Έχετε δεμένα τα μακριά μαλλιά.
- Δεν επιτρέπεται να λειτουργείτε το εργαλείο όταν βρίσκεστε υπό την επίδραση φαρμάκων ή ναρκωτικών ουσιών, που περιορίζουν την ικανότητα αντίδρασης. Χρησιμοποιείτε το ψαλίδι μπουρντούρας μόνο όταν είστε ξεκούραστοι και υγιείς.
- Μην χρησιμοποιείτε το εργαλείο εάν κάνει ασυνήθιστους κραδασμούς ή ασυνήθιστους θορύβους.
- Πριν από τη χρήση ελέγξτε το εργαλείο για τυχόν ζημιές και βεβαιωθείτε ότι οι βίδες στο μαχαίρι έχουν σφικτεί καλά.
- Μην χρησιμοποιείτε τη συσκευή, αν προηγουμένως έχει πέσει, έχει χτυπηθεί ή φέρει εμφανείς ζημιές. Πριν θέσετε σε λειτουργία τη συσκευή η ζημιά θα πρέπει να έχει επιδιορθωθεί σωστά.
- Μην χρησιμοποιείτε το εργαλείο ανεβασμένο πάνω σε σκάλες ή σε ασταθή δάπεδα.
- Πριν την εκκίνηση της συσκευής, βεβαιωθείτε ότι τα εργαλεία κοπής δεν έρχονται σε επαφή με τίποτε.
- Κίνδυνος τραυματισμού από εκτεθειμένα μαχαίρια. Τοποθετήστε το προστατευτικό μαχαίριού όταν δεν χρησιμοποιείτε τη συσκευή, ακόμα και κατά τη διάρκεια μικρών διακοπών.

ΠΡΟΣΟΧΗ

- Μην εξαναγκάσετε τη συσκευή να περάσει μέσα από πυκνό θάμνο. Αυτό μπορεί να προκαλέσει το μπλοκάρισμα και την επιβράδυνση των εργαλείων κοπής. Όταν μπλοκάρουν τα εργαλεία κοπής μειώστε την ταχύτητα εργασίας.
- Μην κόβετε κλαδιά που είναι εμφανώς πολύ μεγάλα για να χωρέσουν μεταξύ των λεπίδων. Για να κόψετε πιο χοντρά κλαδιά χρησιμοποιήστε πριόνι χειρός ή κλαδέματος χωρίς κινητήρα.
- Λειτουργείτε τη συσκευή μόνο σε θερμοκρασίες μεταξύ 0 °C και 40 °C.
- Φυλάσσετε τη συσκευή σε μέρος όπου η θερμοκρασία είναι μεταξύ 0 °C και 40 °C.

Πρόσθετες υποδείξεις ασφαλείας για τη μπαταρία

Για να μειώσετε τον κίνδυνο πυρκαγιών, τραυματισμών και ζημιών λόγω βραχυκυκλώματος, μην βυθίζετε ποτέ τη συσκευή, την μπαταρία ή τον φορητό σε υγρό και μην αφήσετε υγρό να εισέλθει σε αυτή. Διαβρωτικά ή αγώγιμα υγρά όπως θαλασσινό νερό, ορισμένες βιομηχανικές χημικές ουσίες, λευκαντικά, προϊόντα που

περιέχουν λευκαντικά κλπ. μπορούν να προκαλέσουν βραχυκύκλωμα.

- Φορτίζετε την μπαταρία σε ένα μέρος όπου η θερμοκρασία περιβάλλοντος είναι μεταξύ 10°C και 38°C.
- Φυλάσσετε την μπαταρία σε μέρος όπου η θερμοκρασία περιβάλλοντος είναι μεταξύ 0°C και 40°C.
- Χρησιμοποιείτε την μπαταρία σε μέρος όπου η θερμοκρασία περιβάλλοντος είναι μεταξύ 0°C και 40°C.

Ασφαλής συντήρηση και φροντίδα

⚠ **ΠΡΟΕΙΔΟΠΟΙΗΣΗ** • Απενεργοποιήστε τον κινητήρα, αφαιρέστε τις μπαταρίες και βεβαιωθείτε ότι όλα τα κινούμενα μέρη είναι εντελώς ακίνητα:

- Πριν καθαρίσετε ή συντηρήσετε τη συσκευή.
- Πριν αλλάξετε παρελκόμενα.
 - Κίνδυνος τραυματισμού από κοφτερά εργαλεία κοπής. Προσέξτε ιδιαίτερα κατά την αφαίρεση ή την τοποθέτηση του προστατευτικού καλύμματος του μαχαίριού, τον καθαρισμό και τη λίπανση της συσκευής.
 - Βεβαιωθείτε ότι η συσκευή βρίσκεται σε ασφαλή κατάσταση ελέγχοντας σε τακτά χρονικά διαστήματα ότι οι πείροι, τα παζμιάδια και οι βίδες είναι σφιγμένα.
 - Μετά από κάθε χρήση, αφαιρέστε τις βρομιές από τα εργαλεία κοπής με σκληρή βούρσα και εφαρμόστε κατάλληλο λάδι για αντισκωριακή προστασία πριν τοποθετήσετε ξανά το προστατευτικό μαχαίριού. Ο κατασκευαστής συστήνει να χρησιμοποιείται σπρέι ως αντισκωριακό και λιπαντικό μέσο. Για κατάλληλο σπρέι ρωτήστε στο τμήμα εξυπηρέτησης πελατών. Μπορείτε να λιπαίνετε τα εργαλεία κοπής πριν από κάθε χρήση με τον τρόπο που έχει περιγραφεί.

⚠ **ΠΡΟΣΟΧΗ** • Χρησιμοποιείτε μόνο εξαρτήματα και ανταλλακτικά, τα οποία έχουν την έγκριση του κατασκευαστή. Τα γνήσια παρελκόμενα και τα γνήσια ανταλλακτικά εγγυούνται την ασφαλή και απρόσκοπτη λειτουργία του εργαλείου.

ΠΡΟΣΟΧΗ • Μετά από κάθε χρήση καθαρίστε το προϊόν με μαλακό, στεγνό πανί.

Υπόδειξη • Οι εργασίες σέρβις και συντήρησης επιτρέπεται να εκτελούνται μόνο από κατάλληλα εξειδικευμένο και καταρτισμένο προσωπικό. Σας συνιστούμε να στέλνετε το προϊόν σε εξουσιοδοτημένο κέντρο επισκευών. • Επιτρέπεται να εκτελείτε μόνο τις ρυθμίσεις και επισκευές που περιγράφονται σε αυτό το εγχειρίδιο λειτουργίας. Για πρόσθετες επισκευές επικοινωνήστε με τα εξουσιοδοτημένα καταστήματα.

Ασφαλής μεταφορά και αποθήκευση

⚠ **ΠΡΟΕΙΔΟΠΟΙΗΣΗ** • Απενεργοποιήστε τη συσκευή, αφήστε την να κρυώσει και αφαιρέστε τις μπαταρίες πριν την αποθηκεύσετε ή τη μεταφέρετε.

⚠ **ΠΡΟΣΟΧΗ** • Για να αποφύγετε ατυχήματα ή τραυματισμούς, επιτρέπεται να μεταφέρετε και να αποθηκεύετε το εργαλείο μόνο με τοποθετημένο το προστατευτικό του μαχαίριού και με βγαλμένη την μπαταρία. • Κίνδυνος τραυματισμού και ζημιάς στη συσκευή. Ασφαλίστε τη συσκευή κατά τη μεταφορά από μετακίνηση ή πώση.

ΠΡΟΣΟΧΗ • Αφαιρέστε τυχόν ξένα σώματα από τη συσκευή πριν τη μεταφέρετε ή αποθηκεύσετε.

- Αποθηκεύστε τη συσκευή σε στεγνό και καλά αεριζόμενο χώρο όπου δεν έχουν πρόσβαση παιδιά. Κρατήστε τη συσκευή μακριά από διαβρωτικές ουσίες,

όπως χημικά προϊόντα κήπου. • Μην αποθηκεύετε τη συσκευή σε υπαίθριο χώρο.

Λοιποί κίνδυνοι

⚠ ΠΡΟΕΙΔΟΠΟΙΗΣΗ

- Ακόμη και αν η συσκευή χρησιμοποιείται όπως προβλέπεται, παραμένουν κάποιοι μόνιμοι κίνδυνοι. Κατά τη χρήση της συσκευής ενδέχεται να προκληθούν οι ακόλουθοι κίνδυνοι:
- Σοβαροί τραυματισμοί από την επαφή με τα εργαλεία κοπής. Κρατήστε τα εργαλεία κοπής μακριά από το σώμα και χαμηλότερα από το ύψος της μέσης. Τοποθετήστε το προστατευτικό μαχαίριου όταν δεν χρησιμοποιείτε τη συσκευή, ακόμα και κατά τη διάρκεια μικρών διακοπών.
- Οι κραδασμοί μπορεί να προσξενήσουν τραυματισμούς. Χρησιμοποιήστε το σωστό εργαλείο για κάθε εργασία, χρησιμοποιήστε τις παρεχόμενες λάβες και περιορίστε τις ώρες εργασίας και την έκθεση.
- Ο θόρυβος μπορεί να προκαλέσει βλάβη στην ακοή. Φορέστε ωτοασπίδες και περιορίστε την καταπόνηση.
- Τραυματισμοί από εκσφενδονιζόμενα αντικείμενα.

Μείωση του κινδύνου

⚠ ΠΡΟΣΟΧΗ

- Η χρήση του εργαλείου για μεγάλο χρονικό διάστημα ενδέχεται λόγω των κραδασμών να προκαλέσει στα χέρια διαταραχές κυκλοφορίας αίματος. Δεν μπορεί να καθοριστεί διάρκεια χρησιμοποίησης με γενική ισχύ, διότι αυτή εξαρτάται από πολλούς παράγοντες:
- Ατομική προδιάθεση για διαταραχή κυκλοφορίας αίματος (συχνά κρύα χέρια, μούδιασμα δακτύλων)
- Χαμηλή θερμοκρασία περιβάλλοντος. Για προστασία των χεριών φοράτε ζεστά γάντια.
- Το σφίξιμο της λαβής εμποδίζει την καλή κυκλοφορία του αίματος.
- Η αδιάκοπη λειτουργία έχει πιο βαρβερές συνέπειες απ' ό τι η λειτουργία με διαλείμματα. Κατά την τακτική, πολύωρη χρήση του εργαλείου και εφόσον εκδηλώνονται επανειλημμένα συμπτώματα όπως π.χ. μούδιασμα δακτύλων, κρύα χέρια, συνιστάται να συμβουλευτείτε έναν γιατρό.

Προβλεπόμενη χρήση

⚠ ΚΙΝΔΥΝΟΣ

Μην ενδεδειγμένη χρήση

Κίνδυνος θανάτου λόγω κοπήματος

Χρησιμοποιείτε το εργαλείο μόνο για τον σκοπό που προορίζεται.

- Το ψαλίδι μπορντούρας προορίζεται μόνο για ιδιωτική χρήση.
- Το ψαλίδι μπορντούρας είναι σχεδιασμένο για εργασίες σε υπαίθριο χώρο.
- Για λόγους ασφαλείας να κρατάτε πάντα σταθερά το ψαλίδι μπορντούρας και με τα δύο χέρια.
- Το ψαλίδι μπορντούρας είναι σχεδιασμένο μόνο για την κοπή φυτών, π.χ. σε φράκτες θάμνων.
- Μη χρησιμοποιείτε το ψαλίδι μπορντούρας σε υγρό περιβάλλον ή υπό συνθήκες βροχής.
- Να χρησιμοποιείτε το ψαλίδι μπορντούρας μόνο σε καλά φωτιζόμενο χώρο.
- Για λόγους ασφαλείας απαγορεύονται οι τροποποιήσεις και οι αλλαγές στη συσκευή που δεν είναι εγκεκριμένες από τον κατασκευαστή.

Δεν επιτρέπεται όποια άλλη χρήση, π.χ. η κοπή γρασιδιού, δένδρων ή κλαδιών. Την ευθύνη για κινδύνους που προκύπτουν από τη μη επιτρεπόμενη χρήση την φέρει ο χρήστης.

Προστασία του περιβάλλοντος



Τα υλικά συσκευασίας είναι ανακυκλώσιμα. Ανακυκλώστε τις συσκευασίες με περιβαλλοντικά ορθό τρόπο.



Οι ηλεκτρικές και οι ηλεκτρονικές συσκευές περιέχουν πολύτιμα ανακυκλώσιμα υλικά και, συχνά, επίσης εξαρτήματα όπως απλές και επαναφορτιζόμενες μπαταρίες ή λάδια, που σε

περίπτωση λανθασμένης χρήσης ή απόρριψης μπορούν να θέσουν σε κίνδυνο την ανθρώπινη υγεία και το περιβάλλον. Ωστόσο, αυτά τα συστατικά είναι απαραίτητα για τη σωστή λειτουργία της συσκευής. Οι συσκευές που φέρουν αυτό το σύμβολο δεν επιτρέπεται να απορρίπτονται μαζί με τα οικιακά απορρίμματα.

Υποδείξεις σχετικά με συστατικά (REACH)

Ενημερωμένες πληροφορίες σχετικά με τα συστατικά θα βρείτε στη διεύθυνση: www.kaercher.de/REACH

Παρελκόμενα και ανταλλακτικά

Χρησιμοποιείτε μόνο γνήσια παρελκόμενα και γνήσια ανταλλακτικά, καθώς αυτά εγγυώνται την ασφαλή και απρόσκοπτη λειτουργία της συσκευής.

Πληροφορίες σχετικά με τα παρελκόμενα και τα ανταλλακτικά θα βρείτε στη διεύθυνση www.kaercher.com.

Παραδοτέος εξοπλισμός

Ο παραδοτέος εξοπλισμός της συσκευής απεικονίζεται επάνω στη συσκευασία. Κατά την αφαίρεση από τη συσκευασία ελέγξτε την πληρότητα των περιεχομένων. Σε περίπτωση που λείπουν παρελκόμενα ή έχουν προκληθεί ζημιές κατά τη μεταφορά, ενημερώστε τον προμηθευτή σας.

Συστήματα ασφαλείας

⚠ ΠΡΟΣΟΧΗ

Κίνδυνος τραυματισμού από ελλιπή ή τροποποιημένα συστήματα ασφαλείας!

Τα συστήματα ασφαλείας χρησιμεύουν για την προστασία σας.

Μην παρακάμπτετε, μην αφαιρείτε και μην νεκρώνετε τα συστήματα ασφαλείας.

Πλήκτρο απασφάλισης

Το πλήκτρο απασφάλισης του διακόπτη συσκευής διασφαλίζει τον χειρισμό με δύο χέρια. Το ηλεκτρικό κύκλωμα κλείνει μόνο με το πάτημα του κουμπιού απασφάλισης, αποτρέποντας έτσι την ανεξέλεγκτη εκκίνηση του ψαλιδιού μπορντούρας.

Προστατευτικό μαχαίριου

Το προστατευτικό του μαχαίριου αποτελεί ένα σημαντικό συστατικό τμήμα των διατάξεων ασφαλείας του ψαλιδιού μπορντούρας. Αν το προστατευτικό μαχαίριου είναι χαλασμένο, δεν επιτρέπεται πλέον να χρησιμοποιείται και θα πρέπει να αντικαθίσταται αμέσως.

Σύμβολα επάνω στη συσκευή

	Γενικό προειδοποιητικό σύμβολο
	Πριν από την έναρξη χρήσης διαβάστε τις οδηγίες χρήσης και όλες τις υποδείξεις ασφαλείας.
	Κατά την εργασία με τη συσκευή να φοράτε κατάλληλα προστατευτικά ματιών και υγροασπίδες.
	Κίνδυνος τραυματισμού. Μην αγγίζετε τα κοφτερά εργαλεία κοπής.
	Κατά την εργασία με τη συσκευή να φοράτε αντισλισθητικά και ανθεκτικά γάντια.
	Κίνδυνος από εκσφενδονιζόμενα αντικείμενα. Κρατάτε τυχόν παρευρισκόμενους, ιδιαίτερα παιδιά και κατοικίδια ζώα, σε απόσταση τουλάχιστον 15 m από την περιοχή εργασίας.
	Μην εκθέτετε τη συσκευή σε βροχή ή υγρασία.
	Κρατάτε πάντα τη συσκευή και με τα δύο χέρια.
	Η εγγυημένη στάθμη ηχητικής πίεσης που αναγράφεται στην ετικέτα είναι 92.

Περιγραφή συσκευής

Σε αυτές τις οδηγίες λειτουργίας περιγράφεται ο μέγιστος δυνατός εξοπλισμός. Στο παραδοτέο υλικό υπάρχουν διαφορές ανάλογα με το μοντέλο (ανατρέξτε στη συσκευασία).

Εικόνα βλ. τις σελίδες εικόνων

Εικόνα A

- ① Μαχαίρι
- ② Προστατευτικό χεριών
- ③ Χειρολαβή, εμπρός
- ④ Πλήκτρο απασφάλισης διακόπτη λειτουργίας
- ⑤ Διακόπτης συσκευής
- ⑥ Θήκη μπαταριών
- ⑦ Πινακίδα τύπου
- ⑧ Χειρολαβή, πίσω
- ⑨ Πλήκτρο απασφάλισης μπαταριών
- ⑩ Προστατευτικό κάλυμμα μαχαιριού
- ⑪ *Ταχυφορτιστής Battery Power 18V

⑫ *Μπαταρία Battery Power 18V

* Προαιρετικά

Συστοιχία μπαταριών

Η συσκευή μπορεί να λειτουργήσει με συστοιχία μπαταριών Kärcher 18 V Battery Power.

Έναρξη χρήσης

⚠ ΠΡΟΕΙΔΟΠΟΙΗΣΗ

Ανεξέλεγκτη λειτουργία

Θανατηφόρος κίνδυνος λόγω κοψίματος
Κατά τη διάρκεια όλων των προπαρασκευαστικών εργασιών αφαιρείτε την μπαταρία από τη συσκευή.

Τοποθέτηση μπαταριών

ΠΡΟΣΟΧΗ

Λερωμένες επαφές

Ζημιές στη συσκευή και την μπαταρία
Πριν από τη χρήση ελέγξτε την υποδοχή της μπαταρίας και τις επαφές για ρύπους και, εάν είναι απαραίτητο, καθαρίστε τις.

Υπόδειξη

Χρησιμοποιείτε μόνο πλήρως φορτισμένες μπαταρίες.

Εικόνα B

1. Σπρώξτε την μπαταρία στην υποδοχή, ώσπου να κλειδωθεί με έναν ήχο.

Χειρισμός

Πριν την εργασία, συνιστάται στους αρχάριους χρήστες να ενημερωθούν για τον τρόπο χρήσης του ψαλιδιού μπουρντούρας από έμπειρο άτομο και να εξασκηθούν στον χειρισμό και τις τεχνικές.

Βασικός τρόπος χειρισμού

1. Ελέγξτε το υλικό κοπής για ξένα σώματα, όπως χαρτί, μεμβράνες ή σύρματα και, κατά περίπτωση, απομακρύνετε τα.
 2. Αφαιρέστε το προστατευτικό κάλυμμα λάμας.
- Εικόνα C**
3. Κρατήστε καλά το ψαλίδι μπουρντούρας και με τα δύο χέρια.

Ενεργοποίηση συσκευής

1. Πατήστε παρατεταμένα το πλήκτρο απασφάλισης του διακόπτη συσκευής.
- Εικόνα D**
2. Πατήστε παρατεταμένα το διακόπτη της συσκευής. Η συσκευή αρχίζει να λειτουργεί.
 3. Αφήστε ελεύθερο τον διακόπτη λειτουργίας. Η συσκευή σταματά.

Τρόποι εργασίας

Υπόδειξη

Για να πετυχαίνετε ομοιόμορφη κοπή χρησιμοποιείτε νήμα ως οδηγό.

1. Ενεργοποιήστε το ψαλίδι μπουρντούρας και οδηγήστε το στα υλικά κοπής.
 2. Κόψτε τα φύλλα και τα λεπτά κλαδιά με παλινδρομικές κινήσεις.
- Εικόνα E**
3. Σε πιο χοντρά κλαδιά κάντε κινήσεις παρόμοιες με εκείνες του πριονιού, αλλά μη βάλετε τη συσκευή μέσα στα φυτά.
 4. Κόψτε τους θάμνους και τους φράχτες φυτών από κάτω προς τα κάτω.

5. Για να κόψετε τις άκρες, κάντε άλλη μια περιστροφική κίνηση γέροντας ταυτόχρονα ελαφρά το μαχαίρι.
6. Για να κόψετε φυτά χαμηλού ύψους, όπως φυτά εδαφοκάλυψης, κρατήστε το μαχαίρι οριζόντιο.

Αφαίρεση μπαταρίας

Υπόδειξη

Σε περίπτωση μη χρήσης για μεγάλα διαστήματα αφαιρέστε την μπαταρία από τη συσκευή και προστατέψτε την από αναρμόδια χρήση.

1. Για να απασφαλίσετε την μπαταρία πιέστε το πλήκτρο απασφάλισης.
- Εικόνα F**
2. Αφαιρέστε την μπαταρία από τη συσκευή.

Μεταφορά

⚠ ΠΡΟΣΟΧΗ

Μη τήρηση των οδηγιών σχετικά με το βάρος
Κίνδυνος τραυματισμού και πρόκλησης ζημιών
Κατά τη μεταφορά προσέξτε το βάρος του μηχανήματος.

⚠ ΠΡΟΣΟΧΗ

Ανεξέλεγκτη λειτουργία

Τραυματισμός από κόψιμο
Πριν τη μεταφορά αφαιρέστε τη μπαταρία από τη συσκευή.

Μεταφέρετε το ψαλίδι μπορντούρας μόνο με τοποθετημένο το προστατευτικό μαχαίριου.

Αποθήκευση

⚠ ΠΡΟΣΟΧΗ

Μη τήρηση των οδηγιών σχετικά με το βάρος
Κίνδυνος τραυματισμού και πρόκλησης ζημιών
Κατά την αποθήκευση προσέξτε το βάρος της συσκευής.

⚠ ΠΡΟΣΟΧΗ

Ανεξέλεγκτη λειτουργία

Τραυματισμός από κόψιμο
Πριν την αποθήκευση αφαιρέστε τη μπαταρία από τη συσκευή.

Αποθηκεύστε το ψαλίδι μπορντούρας μόνο με τοποθετημένο το προστατευτικό μαχαίριου.

Υπόδειξη

Η συσκευή επιτρέπεται να αποθηκεύεται μόνο σε εσωτερικούς χώρους.

Με τη βοήθεια του κρίκου ανάρτησης μπορείτε να κρεμάσετε τη συσκευή σε μια βίδα ή σε ένα καρφί.

Εικόνα G

Φροντίδα και συντήρηση

⚠ ΠΡΟΣΟΧΗ

Ανεξέλεγκτη λειτουργία

Τραυματισμός από κόψιμο
Κατά τη διάρκεια όλων των εργασιών στη συσκευή να αφαιρείτε από τη συσκευή τη μπαταρία.

⚠ ΠΡΟΣΟΧΗ

Κίνδυνος τραυματισμού από κοφτερά μαχαίρια
Σε όλες τις εργασίες στη συσκευή φοράτε προστατευτικά γυαλιά και προστατευτικά γάντια.

Καθαρισμός της συσκευής

ΠΡΟΣΟΧΗ

Λανθασμένος καθαρισμός

Ζημιές στη συσκευή
Καθαρίζετε τη συσκευή με βρεγμένο πανί.
Μην χρησιμοποιείτε καθαριστικά που περιέχουν διαλυτικό.

Μη βυθίζετε τη συσκευή μέσα σε νερό.

Μην καθαρίζετε τη συσκευή με σωλήνα νερού ή με δέσμη νερού υψηλής πίεσης.

Εικόνα H

1. Αφήστε τη συσκευή να κρυώσει.
2. Καθαρίστε με μια βούρτσα το μαχαίρι και το περιβλήμα κινητήρα από κατάλοιπα φυτών και ακαθαρσίες.
3. Καθαρίστε τα ανοίγματα αερισμού της συσκευής με βούρτσα.

Έλεγχος βιδοτής σύνδεσης μαχαίριου

⚠ ΠΡΟΣΟΧΗ

Χαλαρωμένη βιδοτή σύνδεση

Τραυματισμός από κόψιμο από ανεξέλεγκτη κίνηση του μαχαίριου

Ελέγχετε τακτικά τη σταθερή εφαρμογή της βιδοτής σύνδεσης μαχαίριου.

Εικόνα I

1. Ελέγχετε τις βίδες / τα παξιμάδια για σταθερή εφαρμογή.
2. Σφίξτε καλά τις χαλαρές βίδες και τα παξιμάδια.

Λάδωμα των λαμών μαχαίριου

Για να διατηρείτε την ποιότητα των λεπίδων και να έχετε τα βέλτιστα αποτελέσματα κοπής, λιπαίνετε μετά από κάθε χρήση με σπρέι λαδιού ή με λεπτό λάδι μηχανής τις λεπίδες του ψαλιδιού.

Υπόδειξη

Αφαιρέστε τυχόν ρητίνη από τις λεπίδες, π.χ. με το Kärcher Universal Stain Remover RM 769.

Εικόνα J

1. Καθαρίστε τη συσκευή (βλ. κεφάλαιο Καθαρισμός της συσκευής).
2. Τοποθετήστε τη συσκευή σε οριζόντια, επίπεδη και ανθεκτική στο λάδι επιφάνεια.
3. Απλώστε λεπτό στρώμα λαδιού στο επάνω μέρος των λεπίδων.
4. Τοποθετήστε το προστατευτικό κάλυμμα.
5. Καθαρίστε τη βάση και απορρίψτε τα υπολείμματα λαδιού με τρόπο φιλικό προς το περιβάλλον και σύμφωνα με τους τοπικούς κανονισμούς.

Ακόνισμα των λαμών μαχαίριου

Υπόδειξη

Αφαιρέστε όσον το δυνατόν λιγότερο υλικό και διατηρήστε την αρχική γωνία των δοντιών.

⚠ ΠΡΟΣΟΧΗ

Κοφτερά μαχαίρια

Τραυματισμός από κόψιμο

Όταν ακονίζετε τις λάμες μαχαίριου φοράτε κατάλληλα προστατευτικά γάντια.

1. Σφίξτε το μαχαίρι σε μέγερνη.
2. Ακονίστε την εκτεθειμένη πλευρά των δοντιών στις λάμες με λίμα.
3. Σπρώξτε προσεκτικά το μαχαίρι περισσότερο με το χέρι ώσπου να έχετε πρόσβαση στο δόντι που δεν έχουν ακονιστεί.
4. Ακονίστε την εκτεθειμένη πλευρά όλων των δοντιών με λίμα.

Αντιμετώπιση βλαβών

Οι βλάβες οφείλονται συχνά σε ασημαντες αιτίες, τις οποίες μπορείτε να αντιμετωπίσετε μόνοι σας με τη βοήθεια του ακόλουθου πίνακα. Σε περίπτωση αμφιβολίας ή σε περίπτωση βλάβης που δεν αναγράφεται εδώ μπορείτε να απευθύνστε στο εξουσιοδοτημένο τμήμα εξυπηρέτησης πελατών.

Με την αύξηση της παλαιότητας, η απόδοση της συστοιχίας μπαταριών θα μειώνεται ακόμη και με σωστή φροντίδα, και τελικά όταν φορτίζεται πλήρως, ο

πλήρης χρόνος λειτουργίας δεν θα επιτυγχάνεται. Αυτό δεν αποτελεί ελάττωμα.

Σφάλμα	Αιτία	Αντιμετώπιση
Η συσκευή δεν τίθεται σε λειτουργία	Οι μπαταρίες δεν έχουν τοποθετηθεί σωστά.	● Σπρώξτε τις μπαταρίες στην υποδοχή, ώσπου να κομπωθούν.
	Οι μπαταρίες είναι άδειες.	● Φορτίστε τις μπαταρίες.
	Οι μπαταρίες είναι χαλασμένες.	● Αντικαταστήστε τις μπαταρίες.
Η συσκευή σταματά κατά τη διάρκεια της λειτουργίας	Εμπλοκή μαχαιριού με υλικό κοπής.	● Απομακρύνετε το υλικό κοπής από το μαχαίρι.
	Η μπαταρία υπερθερμάνθηκε	● Περιμένετε, μέχρι η θερμοκρασία της μπαταρίας να πέσει σε επιτρεπτές τιμές.
	Ο κινητήρας υπερθερμάνθηκε	● Διακόψτε την εργασία και αφήστε το μοτέρ να κρυώσει.

Εγγύηση

Σε κάθε χώρα ισχύουν οι όροι εγγύησης οι οποίοι εκδίδονται από την αρμόδια εταιρεία διανομής μας. Τυχόν βλάβες στη συσκευή σας επιδιορθώνονται από εμάς χωρίς χρέωση εντός της προθεσμίας εγγύησης, εφόσον οφείλονται σε σφάλμα υλικού ή κατασκευής. Σε περίπτωση εγγύησης απευθυνθείτε στον προμηθευτή σας ή στο πλησιέστερο εξουσιοδοτημένο συνεργείο, προσκομίζοντας το παραστατικό της αγοράς. (για διευθύνσεις βλέπε την πίσω σελίδα) Περαιτέρω πληροφορίες για την εγγύηση (εάν υπάρχουν) θα βρείτε στην καρτέλα σέρβις της τοπικής ιστοσελίδας της Kärcher στην ενότητα "Downloads".

Τεχνικά στοιχεία

		HGE 2-18
Στοιχεία ισχύος συσκευής		
Τάση λειτουργίας	V	18
Στροφές ρελαντί (κανονική ρύθμιση)	/min	1225
Διάμετρος υλικού κοπής (max)	mm	18
Μετρημένες τιμές κατά EN 62841-1, EN 62841-4-2		
Στάθμη ηχητικής πίεσης L_{pA}	dB(A)	81,1
Αβεβαιότητα K_{pA}	dB(A)	3,0
Στάθμη ηχητικής ισχύος $L_{WA} +$ Αβεβαιότητα K_{WA}	dB(A)	92
Τιμή κραδασμών χεριού-βραχίονα εμπρός χειρολαβής	m/s^2	1
Τιμή κραδασμών χεριού-βραχίονα πίσω χειρολαβής	m/s^2	2,5
Αβεβαιότητα K	m/s^2	1,5
Διαστάσεις και βάρη		
Μήκος x πλάτος x ύψος	mm	880 x 195 x 185
Μήκος κοπτήρα	mm	450
Βάρος (χωρίς μπαταρίες)	kg	2,3

Με την επιφύλαξη τεχνικών αλλαγών.

Τιμές κραδασμών και θορύβου

Οι αναγραφόμενες συνολικές τιμές κραδασμών και οι αναγραφόμενες τιμές εκπομπής θορύβου έχουν μετρηθεί σύμφωνα με τυποποιημένη μέθοδο δοκιμών και μπορούν να χρησιμοποιηθούν για τη σύγκριση ενός εργαλείου με ένα άλλο.

Οι αναγραφόμενες συνολικές τιμές κραδασμών και οι δηλωμένες τιμές εκπομπής θορύβου μπορούν επίσης να χρησιμοποιούνται για προσωρινή εκτίμηση της έκθεσης.

⚠ ΠΡΟΕΙΔΟΠΟΙΗΣΗ

Οι εκπομπές κραδασμών και θορύβου κατά την πραγματική χρήση του ηλεκτρικού εργαλείου ενδέχεται να διαφέρουν από τις αναγραφόμενες τιμές ανάλογα με τον τρόπο χρήσης του εργαλείου και ιδίως τον τύπο του υλικού που υποβάλλεται σε επεξεργασία. Καθορίστε τα μέτρα ασφαλείας για την προστασία του χειριστή με βάση την εκτίμηση της έκθεσης υπό πραγματικές συνθήκες λειτουργίας (λαμβάνοντας υπόψη όλα τα μέρη του κύκλου λειτουργίας, όπως π.χ. οι ώρες κατά τις οποίες το εργαλείο είναι απενεργοποιημένο και που λειτουργεί χωρίς φορτίο, πέρα από τον χρόνο λειτουργίας σε χρήση).

Συσκευές με τιμή δονήσεων σε χέρι-βραχίονα > 2,5 m/s^2 (βλ. κεφάλαιο Τεχνικά χαρακτηριστικά στο εγχειρίδιο χρήσης)

⚠ **ΠΡΟΣΟΧΗ** • Η αδιάκοπη χρήση της συσκευής για πολλές ώρες μπορεί να προκαλέσει αίσθημα μούδιασματος. • Για προστασία των χεριών φοράτε ζεστά γάντια. • Κάνετε τακτικά διαλείμματα από την εργασία.

Δήλωση συμμόρφωσης ΕΕ

Με την παρούσα δηλώνουμε ότι το προϊόν που αναφέρεται παρακάτω συμμορφώνεται με τις σχετικές διατάξεις των οδηγιών και κανονισμών που παρατίθενται. Σε περίπτωση τροποποίησης της μηχανής που δεν έχει συμφωνηθεί με εμάς, αυτή η δήλωση ακυρώνεται. Την ευθύνη για τη σύνταξη αυτής της δήλωσης συμμόρφωσης τη φέρει αποκλειστικά ο κατασκευαστής.

Πρόϊον: Ψαλίδι μπροντούρας
Τύπος: HGE 2-18, HGE 3-18

Ευρωπαϊκές οδηγίες και κανονισμοί

2000/14/ΕΚ (+2005/88/ΕΚ)
2014/30/ΕΕ
2006/42/ΕΚ (+2009/127/ΕΚ)
2011/65/ΕΕ

Εφαρμοζόμενα εναρμονισμένα πρότυπα

EN IEC 63000: 2018

EN 55014-1: 2017 + A11: 2020

EN 55014-2: 1997 + A1: 2001 + A2: 2008

EN 62841-1: 2015 + A11: 2022

EN 62841-4-2: 2019+A1: 2022+A11: 2022

Εφαρμοζόμενη διαδικασία αξιολόγησης συμμόρφωσης

2000/14/ΕΚ και τροποποιημένη από 2005/88/ΕΚ:

Παράρτημα V

Στάθμη ηχητικής ισχύος dB(A)

HGE 2-18:

Μετρημένη: 89

Εγγυημένη: 92

HGE 3-18:

Μετρημένη: 90,0

Εγγυημένη: 93

Όνομα και διεύθυνση

Υπεύθυνος τεχνικού φακέλου:

S. Reiser

Alfred Kärcher SE & Co. KG

Alfred-Kärcher-Str. 28 - 40

71364 Winnenden (Germany)

Τηλ.: +49 7195 14-0

Φαξ: +49 7195 14-2212



H. Jenner

Chairman of the Board of Management



S. Reiser

Manager Regulatory Affairs & Certification

Winnenden, 2025/09/01

Οι υπογράφωντες ενεργούν κατ' εντολή και με εξουσιοδότηση από το διοικητικό συμβούλιο.

Alfred Kärcher SE & Co. KG

Alfred-Kärcher-Str. 28 - 40

71364 Winnenden (Germany)

Τηλ.: +49 7195 14-0

Φαξ: +49 7195 14-2212

Содержание

Общие указания.....	184
Уровни опасности.....	184
Указания по технике безопасности.....	184
Использование по назначению.....	189
Защита окружающей среды.....	189
Принадлежности и запасные части.....	189
Комплект поставки.....	189
Предохранительные устройства.....	189
Символы на устройстве.....	189
Описание устройства.....	190
Ввод в эксплуатацию.....	190
Управление.....	190
Транспортировка.....	190
Хранение.....	190
Уход и техническое обслуживание.....	191
Помощь при неисправностях.....	191
Гарантия.....	192
Технические характеристики.....	192
Значение вибрации и шумовой эмиссии.....	192
Декларация о соответствии стандартам ЕС ...	192

Общие указания



Перед первым применением устройства необходимо ознакомиться с указаниями по технике безопасности, оригинальной инструкцией по эксплуатации, а также прилагаемыми указаниями по технике безопасности и оригинальной инструкцией по эксплуатации аккумуляторного блока / стандартного зарядного устройства. Действовать в соответствии с ними. Следует сохранить документацию для дальнейшего пользования или для следующего владельца. Наряду с указаниями, содержащимися в инструкции по эксплуатации, соблюдать также общие законодательные положения по технике безопасности и предотвращению несчастных случаев.

Уровни опасности

⚠ ОПАСНОСТЬ

- Указание на непосредственно грозящую опасность, которая приводит к получению тяжелых или смертельных травм.

⚠ ПРЕДУПРЕЖДЕНИЕ

- Указание на потенциально опасную ситуацию, которая может привести к получению тяжелых или смертельных травм.

⚠ ОСТОРОЖНО

- Указание на потенциально опасную ситуацию, которая может привести к получению легких травм.

ВНИМАНИЕ

- Указание на потенциально опасную ситуацию, которая может привести к нанесению материального ущерба.

Указания по технике безопасности

При работе с кусторезом строго соблюдайте специальные меры предосторожности и правила поведения, так как во время работы существует риск травмирования.

Помимо данных указаний по технике безопасности также соблюдайте правила техники безопасности и положения по подготовке к работе (разработанные, например, органами власти, профессиональными ассоциациями или социальными кассами). Использование устройства может быть ограничено по времени (суток или года) в соответствии с местными постановлениями. Соблюдайте местные нормы.

Общие предупреждения по безопасности работы машины

⚠ ПРЕДУПРЕЖДЕНИЕ

- Для обеспечения безопасности ознакомиться со всеми предупреждениями, указаниями, иллюстрациями и спецификациями, поставляемыми с этой машиной.
Несоблюдение нижеперечисленных указаний может привести к поражению током, пожару и/или серьезным травмам. Сохранить все предупреждения и указания для обращения к ним в дальнейшем.

Термин «машина» в предупреждениях относится к машине с сетевым (проводным) питанием или машине с аккумуляторным (беспроводным) питанием.

- 1 Безопасность в рабочей зоне
 - a **Содержать рабочую зону в чистоте и обеспечить в ней хорошее освещение.** Загромождение или плохое освещение рабочей зоны может привести к несчастным случаям.
 - b **Не использовать машины во взрывоопасной среде, например, в присутствии легковоспламеняющихся жидкостей, газов или пыли.** Машины создают искры, которые могут воспламенить пыль или пары.
 - c **Во время работы с машиной следить, чтобы посторонние лица, в том числе дети, находились на расстоянии.** Отвлекающие факторы могут привести к потере контроля.
 - 2 Электробезопасность
 - a **Штекер машины должен соответствовать розетке. Ни в коем случае не изменять штекер. Не использовать адаптерные штекеры с заземленными машинами.** Использование штекеров без изменений в сочетании с соответствующими розетками снижает опасность поражения током.
 - b **Избегать контакта с заземленными поверхностями, такими как трубы, радиаторы, печи и холодильники.** В случае заземления вашего тела существует повышенная опасность поражения током.
 - c **Не подвергать машины воздействию дождя или влаги.** В случае попадания воды в машину существует повышенная опасность поражения током.
 - d **Не использовать шнур не по назначению. Никогда не переносить, не тянуть и не отсоединять машину за шнур. Держать шнур на расстоянии от источников тепла, масла, острых кромок и подвижных частей.** Поврежденные или запутанные шнуры повышают опасность поражения током.
 - e **При работе с машиной вне помещения использовать удлинитель, подходящий для эксплуатации вне помещения.** Использование шнура, подходящего для эксплуатации вне помещения, снижает опасность поражения током.
 - f **Если не удается избежать работы с машиной во влажной среде, использовать источник питания с защитой от остаточного тока (УЗО).** Использование УЗО снижает опасность поражения током.
 - 3 Личная безопасность
 - a **Сохранять бдительность, следить за своими действиями и проявлять здравый смысл при работе с машиной. Не использовать машину в следующих случаях: в уставшем состоянии, под воздействием наркотиков, алкоголя или лекарств. Малейшая неосторожность во время работы с машиной может привести к серьезным травмам.**
 - b **Использовать средства индивидуальной защиты. Всегда использовать средства защиты глаз. Подходящие средства защиты, такие как каска, респиратор, нескользящая защитная обувь или средства защиты органов слуха, снижают опасность получения травмы.**
 - c **Не допускать непреднамеренного запуска. Прежде чем поднять машину, перенести ее на другое место или подключить к источнику питания и/или аккумуляторной батарее, убедиться, что выключатель находится в выключенном положении. Если переносить машину, держа палец на выключателе, или подключать машину к источнику питания, когда выключатель находится во включенном положении, существует опасность несчастного случая.**
 - d **Перед включением машины удалить регулировочный или гаечный ключ. Если на вращающейся части машины оставлен регулировочный или гаечный ключ, существует опасность получения травм.**
 - e **Не действовать сверх своих возможностей. Устойчиво стоять на ногах и всегда сохранять равновесие. Это позволяет лучше контролировать машину в непредвиденных ситуациях.**
 - f **Надевать подходящую одежду. Не надевать свободную одежду или украшения. Следить, чтобы волосы и детали одежды были на расстоянии от подвижных частей. Свободная одежда, украшения или длинные волосы могут быть затянуты подвижными частями.**
 - g **Если предусмотрено подключение пылеулавливающих систем, убедиться, что такие системы подключены и используются надлежащим образом. Использование пылеулавливающих систем может снизить опасность воздействия пыли.**
 - h **Даже в случае большого опыта работы с машиной не терять бдительности и не игнорировать принципы обеспечения безопасности при использовании машины. Неосторожное действие может привести к серьезным травмам за доли секунды.**
- 4 Использование и обслуживание машины
 - a **Не использовать машину с чрезмерным усилием. Использовать машину, подходящую для выполнения требуемой задачи. Подходящая машина позволит выполнить работу качественнее и безопаснее с той скоростью, для которой он разработан.**
 - b **Не использовать машину, если ее невозможно включить или выключить с помощью выключателя. Любая машина, которой нельзя управлять с помощью выключателя, представляет собой опасность и должна быть отремонтирована.**
 - c **Прежде чем выполнить регулировку, заменить принадлежности или поместить машину на хранение, отсоединить штекер от источника питания и/или извлечь**

аккумуляторную батарею из машины, если она съёмная. Такие меры безопасности снижают риск непреднамеренного запуска машины.

- d **Хранить неиспользуемую машину в недоступном для детей месте и не позволять лицам, незнакомым с машиной или настоящими указаниями, работать с машиной.** В руках неподготовленных пользователей машина представляет собой опасность.
- e **Обслуживайте машины и принадлежности.** Проверять детали на предмет смещения, заедания или повреждения, а также любые другие нарушения, которые могут отрицательно повлиять на работу машины. В случае повреждения отремонтировать машину перед использованием. Многие несчастные случаи вызваны плохим техобслуживанием машины.
- f **Следить, чтобы режущие детали машины были острыми и чистыми.** При правильном техобслуживании машина с острыми режущими кромками режет заедает. Такой машину легче держать под контролем.
- g **Использовать машину, принадлежности, вставные резцы и т. д., соблюдая настоящие указания, а также учитывая условия работы и выполняемые задачи.** Использование машины не по назначению может привести к возникновению опасной ситуации.
- h **Следить, чтобы рукоятки и поверхности захвата были сухими и чистыми (без загрязнения маслом и смазкой).** Скользкие рукоятки и поверхности захвата не позволяют безопасно использовать машину и контролировать ее в непредвиденных ситуациях.
- 5 **Использование и обслуживание аккумуляторной машины**
 - a **Выполнять зарядку только с помощью зарядного устройства, указанного производителем.** Зарядное устройство, которое подходит для одного типа аккумуляторной батареи, может не подходить для другого типа и в результате создать опасность возгорания.
 - b **Использовать машину только с указанной аккумуляторной батареей.** Использование других аккумуляторных батарей может привести к травмам и пожару.
 - c **Если аккумуляторная батарея не используется, положить ее на хранение вдали от металлических предметов, таких как скрепки, монеты, ключи, гвозди, винты или другое, чтобы предотвратить соединение контактов.** Короткое замыкание зарядных контактов батареи может привести к ожогам или пожару.
 - d **При неблагоприятных условиях возможен выход жидкости из аккумуляторной батареи; избегать контакта с жидкостью.** При случайном контакте с жидкостью промыть соответствующий участок тела водой. При попадании жидкости в глаза дополнительно обратиться за

медицинской помощью. Жидкость из аккумуляторной батареи может вызвать раздражение или ожоги.

- e **Не использовать аккумуляторную батарею или машину с повреждениями или изменениями.** Поврежденные или измененные аккумуляторные батареи могут работать непредсказуемо, в результате чего существует опасность пожара, взрыва или травмы.
- f **Не допускать чрезмерного нагрева аккумуляторной батареи или машины, а также воздействия огня.** В результате воздействия огня или повышения температуры выше 130 °C может произойти взрыв.
- g **Следовать всем указаниям по зарядке и не заряжать аккумуляторную батарею или машину, если температура выходит за пределы диапазона, отмеченного в указаниях.** Неправильная зарядка, в том числе при температуре за пределами указанного диапазона, может привести к повреждению аккумуляторной батареи и повысить опасность пожара.
- 6 **Сервисный техник**
 - a **Поручать техобслуживание машины квалифицированному ремонтнику и обеспечить использование лишь оригинальных запасных частей.** Это позволит сохранить безопасность работы машины.
 - b **Не выполнять техобслуживание поврежденной аккумуляторной батареи.** Техобслуживание аккумуляторной батареи должно выполняться только производителем или уполномоченным поставщиком услуг.

Указания по технике безопасности при работе с кусторезом

- 1 **Следите за достаточным расстоянием между частями тела и лезвием.** При движении лезвий не удалять срезанный материал и не держать срезаемый материал. После отключения выключателя лезвия продолжают двигаться. Малейшая неосторожность во время работы с кусторезом может привести к серьезным травмам.
- 2 **Переносите кусторез за рукоятку при остановленном лезвии и следите за тем, чтобы не задействовать выключатели.** Правильная переноска кустореза снижает риск случайного запуска и, как следствие, травмирования лезвиями.
- 3 **При транспортировке или хранении кустореза всегда устанавливайте кожух лезвия.** Правильное обращение с кусторезом снижает риск травмирования лезвиями.
- 4 **При удалении застрявшего материала или проведении техобслуживания устройства убедитесь, что все выключатели устройства выключены, а аккумуляторный блок извлечен или отсоединен.** Неожиданное включение кустореза во время удаления застрявшего материала или проведения техобслуживания может привести к серьезным травмам.

- 5 **Держите кусторез только за изолированные поверхности рукояток, так как лезвие может задеть скрытую проводку. Контакт лезвий с проводом под напряжением может привести к появлению напряжения в открытых металлических частях кустореза и, как следствие, поражению оператора электрическим током.**
- 6 **Держите все силовые кабели и провода на расстоянии от зоны резки. Силовые кабели или провода могут быть скрыты в живых изгородях или кустах и случайно перерезаны лезвием.**
- 7 **Не используйте кусторез в плохую погоду, особенно если существует опасность удара молнии. Это снижает риск поражения молнией.**

Безопасная эксплуатация

⚠ ОПАСНОСТЬ

- **Использовать устройство запрещено, если на расстоянии ближе 15 м присутствуют люди, особенно дети, и животные, так как существует риск вышвыривания предметов ножом.**
- **Тяжелые травмы при вышвыривании предметов ножом или при попадании проволоки или проводов в режущий инструмент. Перед применением устройства необходимо тщательно обследовать рабочую зону на наличие камней, палок, металлических деталей, проволоки, костей или игрушек и удалить их.**

⚠ ПРЕДУПРЕЖДЕНИЕ

- **Запрещено работать с устройством детям и подросткам.**
- **Устройство не предназначено для использования лицами с ограниченными физическими, сенсорными или умственными способностями или лицами с недостатком опыта и/или знаний.**
- **При использовании устройства в рабочей зоне не должны находиться дети и другие лица.**
- **Для определения возможных опасностей необходим свободный обзор рабочей зоны. Используйте устройство только при хорошем освещении.**
- **Не используйте устройство вблизи столбов, заборов, зданий и других неподвижных предметов.**
- **Выключите двигатель, извлеките аккумулятор и убедитесь, что все подвижные детали полностью остановлены:**
 - **Перед регулировкой рабочего положения режущего механизма.**
 - **Перед очисткой устройства или устранением блокировки.**
 - **Если оставляете устройство без присмотра.**
 - **Перед заменой комплектующих частей.**
- **Опасность резаных ран и сдавливания. Избегайте контакта с режущими инструментами. Не помещайте кисть или пальцы между режущими инструментами или в такое положение, в котором существует опасность порезов или сдавливания.**
- **Опасность травмирования. Не вносите никаких изменений в устройство.**

- **Убедитесь, что все защитные приспособления, дефлектор и рукоятки закреплены надлежащим образом.**

⚠ ОСТОРОЖНО

- **Используйте полную защиту для глаз и органов слуха.**
- **Защита органов слуха может ограничить вашу способность слышать предупреждающие сигналы, поэтому следите за возможными опасностями вблизи и в самой рабочей зоне.**
- **При работе в местах, где есть опасность падения предметов, надевайте каску.**
- **Опасность травмирования острыми режущими инструментами. Во время работы с режущим инструментом надевайте нескользящие и прочные защитные перчатки.**
- **Существует опасность травмирования при захватывании свободной одежды, волос и украшений подвижными частями устройства. Держите одежду и украшения подальше от подвижных частей машины. Завяжите длинные волосы назад.**
- **Запрещено пользоваться устройством под воздействием лекарственных препаратов или наркотических веществ, ограничивающих скорость реакции. Работать с устройством разрешается только отдохнувшему и здоровому человеку.**
- **Не используйте устройство при необычной вибрации или необычных шумах.**
- **Перед использованием проверяйте устройство на отсутствие повреждений и на прочную затяжку винтов на ноже.**
- **Не используйте прибор, если он упал, получил удар или имеет видимые повреждения. Исправьте повреждения надлежащим образом, прежде чем снова ввести устройство в эксплуатацию.**
- **Не используйте устройство на лестницах или неустойчивых основаниях.**
- **Перед началом пользования устройством убедитесь, что режущие инструменты ни с чем не соприкасаются.**
- **Опасность травмирования открытым ножом. Если устройство не используется, наденьте защитный кожух ножа, даже во время короткого перерыва в работе.**

ВНИМАНИЕ

- **Не применяйте чрезмерную силу при стрижке густого кустарника. Вследствие этого режущие инструменты блокируются и двигаются медленнее. Снижьте скорость работы, если режущие инструменты блокируются.**
- **Не режьте слишком толстые ветки и сучья, которые могут застревать между режущими полотнами. Для резки больших веток и сучьев используйте ножовку или садовую пилу.**
- **Допустимая температура эксплуатации устройства от 0 °C до 40 °C.**
- **Храните устройство при температуре от 0 °C до 40 °C.**

Дополнительные указания по технике безопасности при работе с аккумулятором

Для снижения риска возгорания, травм и повреждения изделия в результате короткого

замыкания никогда не погружайте устройство, аккумуляторный блок или зарядное устройство в жидкость и не допускайте попадания в них жидкости. Коррозионные или проводящие жидкости, такие как морская вода, определенные промышленные химикаты, отбеливатель или продукты, содержащие отбеливатель, и пр. могут вызвать короткое замыкание.

- Заряжайте аккумуляторный блок в месте, где температура окружающей среды составляет от 10 °C до 38 °C.
- Храните аккумуляторный блок в месте, где температура окружающей среды составляет от 0 °C до 40 °C.
- Используйте аккумуляторный блок в месте, где температура окружающей среды составляет от 0 °C до 40 °C.

Безопасное техническое обслуживание и уход

⚠ ПРЕДУПРЕЖДЕНИЕ • Выключите двигатель, извлеките аккумулятор и убедитесь, что все подвижные детали полностью остановлены:

- Перед очисткой или обслуживанием устройства.
- Перед заменой комплектующих частей.
- Опасность травмирования острыми режущими инструментами. При снятии или надевании защитного кожуха ножа, очистке или смазывании устройства соблюдайте особую осторожность.
- Обеспечить безопасное состояние устройства путем проверки надежности затяжки болтов, гаек и винтов через регулярные промежутки времени. • После каждого применения удаляйте грязь жесткой щеткой с режущих инструментов и наносите масло для защиты от коррозии перед надеванием защитного кожуха ножа. Производителю рекомендуется использовать спрей для защиты от коррозии и смазывания. Обратитесь в сервис за подходящим спреем. Перед каждым использованием вы можете смазывать режущие инструменты описанным способом.

⚠ ОСТОРОЖНО • Используйте только те принадлежности и запасные детали, которые одобрены производителем. Используйте оригинальные принадлежности и запасные части. Только они гарантируют безопасную и бесперебойную работу устройства.

ВНИМАНИЕ • После каждого использования очищайте изделие мягкой сухой тканью.

Примечание • Сервисные работы и работы по техобслуживанию могут выполняться только соответствующими квалифицированными и специально обученными специалистами. Рекомендуем отправлять изделие в авторизованный сервисный центр для ремонта. • Пользователь имеет право выполнять только настройки и ремонт, описанные в данной инструкции по эксплуатации. Обратитесь в ближайший авторизованный сервисный центр для выполнения прочих ремонтных услуг.

Безопасная транспортировка и хранение

⚠ ПРЕДУПРЕЖДЕНИЕ • Выключите устройство, дайте ему остыть и извлеките аккумулятор перед его хранением или транспортировкой.

⚠ ОСТОРОЖНО • Во избежание несчастных случаев или травмирования устройство разрешено транспортировать и хранить только с установленным защитным кожухом и снятым аккумулятором. • Опасность повреждения устройства. Во время транспортировки обеспечьте защиту устройства от движения или падения.

ВНИМАНИЕ • Перед транспортировкой и хранением устройства извлеките все посторонние предметы. • Храните устройство в сухом, хорошо проветриваемом месте, недоступном для детей. Не допускайте попадания на устройство веществ, вызывающих коррозию, таких как садовые химикаты. • Не храните устройство под открытым небом.

Остаточные риски

⚠ ПРЕДУПРЕЖДЕНИЕ

- Даже при соблюдении вышеописанных правил сохраняются неминуемые остаточные риски. Во время пользования устройством могут возникнуть следующие опасности:
- Серьезные травмы при контакте с режущими инструментами. Держать режущие инструменты подальше от тела и ниже уровня бедер. Если устройство не используется, надевайте защитный кожух ножа даже во время короткого перерыва в работе.
- Повреждения, вызываемые вибрацией. Для каждой работы использовать правильный инструмент, держаться за предусмотренные ручки, ограничить время работы и воздействие вибрации.
- Шум может вызывать повреждение органов слуха. Использовать средства защиты органов слуха и ограничить нагрузку.
- Травмы в результате отбрасывания предметов.

Уменьшение рисков

⚠ ОСТОРОЖНО

- Продолжительное использование устройства может привести к нарушению кровообращения в руках, вызванному вибрацией. Общепринятую продолжительность использования установить невозможно, поскольку она зависит от многих факторов:
- Индивидуальная склонность к плохому кровообращению (часто холодные пальцы, покалывание в пальцах).
- Низкая температура окружающей среды. Для защиты рук необходимо надевать теплые перчатки.
- Нарушение кровообращения из-за сильной хватки.
- Непрерывная работа вреднее, чем работа с перерывами. При регулярном использовании устройства в течение длительного времени и при

повторяющемся появлении симптомов (покраснение в пальцах, холодные пальцы) необходимо обратиться к врачу.

Использование по назначению

⚠ ОПАСНОСТЬ

Использование не по назначению

Опасность получения порезов

Использовать устройство только по назначению.

- Кусторез предназначен только для личного пользования.
- Кусторез предназначен только для работ под открытым небом.
- В целях безопасности кусторез всегда следует держать обеими руками.
- Кусторез предназначен для резки растений, например, живой изгороди или кустарников.
- Не используйте кусторез во влажных условиях или под дождем.
- Используйте кусторез только в хорошо освещенном пространстве.
- В целях безопасности запрещено выполнять переоборудование и вносить неразрешенные производителем изменения в устройство.

Любое другое использование, например, стрижка травы, деревьев или веток, недопустимо. Пользователь несет ответственность за риски, связанные с недопустимым использованием.

Защита окружающей среды



Упаковочные материалы поддаются вторичной переработке. Упаковку необходимо утилизировать без ущерба для окружающей среды.



Электрические и электронные устройства часто содержат ценные материалы, пригодные для вторичной переработки, и зачастую такие компоненты, как батареи, аккумуляторы или масло, которые при неправильном обращении или ненадлежащей утилизации представляют потенциальную опасность для здоровья и окружающей среды. Тем не менее, данные компоненты необходимы для правильной работы устройства. Устройство, обозначенные этим символом, запрещено утилизировать вместе с бытовыми отходами.

Указания по компонентам (REACH)

Для получения актуальной информации о компонентах см. www.kaercher.de/REACH

Принадлежности и запасные части

Использовать только оригинальные принадлежности и запасные части. Только они гарантируют безопасную и бесперебойную работу устройства.

Для получения информации о принадлежностях и запчастях см. www.kaercher.com.

Комплект поставки

Комплектация устройства указана на упаковке. При распаковке устройства проверить комплектацию. При обнаружении недостающих принадлежностей или повреждений, полученных во время транспортировки, следует уведомить торговую организацию, продавшую устройство.

Предохранительные устройства

⚠ ОСТОРОЖНО

Опасность травмирования из-за отсутствия или изменения предохранительных устройств!

Предохранительные устройства предназначены для вашей защиты.

Не шунтировать, не удалять и не выводить из строя предохранительные устройства.

Кнопка разблокировки

Кнопка разблокировки выключателя устройства позволяет управлять устройством двумя руками. Электрическая цепь замыкается только при нажатии на кнопку разблокировки, что предотвращает неконтролируемый запуск кустореза.

Защитный кожух ножа

Защитный кожух ножа – основная составляющая предохранительных устройств кустореза. Запрещено использовать поврежденный защитный кожух ножа, его необходимо немедленно заменить.

Символы на устройстве

	Общие предупредительные знаки
	Перед вводом в эксплуатацию ознакомьтесь с инструкцией по эксплуатации и всеми указаниями по технике безопасности.
	При работе с устройством используйте подходящие средства защиты глаз и органов слуха.
	Опасность травмирования. Не прикасайтесь к острым режущим инструментам.
	Во время работы с устройством надевайте нескользящие и прочные защитные перчатки.
	Опасность в результате выпадения предметов. Держите наблюдателей, особенно детей и домашних животных, на расстоянии не менее 15 м от рабочей зоны.
	Не подвергайте устройство воздействию дождя или высокой влажности.
	Всегда держите устройство обеими руками.
	Указанный на этикетке подтвержденный уровень шума составляет 92.

Описание устройства

В данной инструкции по эксплуатации приведено описание устройства с максимальной комплектацией. Комплектация отличается в зависимости от модели (см. упаковку).

См. страницы с рисунками

Рисунок А

- 1 Нож
- 2 Защита рук
- 3 Передняя ручка
- 4 Кнопка разблокировки выключателя устройства
- 5 Выключатель устройства
- 6 Крепление аккумуляторного блока
- 7 Заводская табличка
- 8 Задняя ручка
- 9 Кнопка разблокировки аккумуляторного блока
- 10 Защитный кожух ножа
- 11 *Быстрозарядное устройство Battery Power 18V
- 12 *Аккумуляторный блок Battery Power 18V

* опция

Аккумуляторный блок

Устройство разрешено эксплуатировать с аккумуляторным блоком Kärcher 18 V Battery Power.

Ввод в эксплуатацию

⚠ ПРЕДУПРЕЖДЕНИЕ

Неконтролируемый запуск

Опасность получения порезов

Перед подготовкой к проведению работ с устройством извлеките аккумулятор.

Установка аккумулятора

ВНИМАНИЕ

Загрязненные контакты

Повреждения устройства и аккумулятора

Перед установкой аккумулятора проверить отсек и контакты на предмет загрязнения и при необходимости очистить.

Примечание

Устанавливайте только полностью заряженный аккумулятор.

Рисунок В

1. Вставьте аккумулятор в крепление до щелчка.

Управление

Рекомендуем новичкам перед началом работы с кусторезом пройти инструктаж у опытного специалиста и поупражняться в управлении и методах использования устройства.

Основные операции

1. Проверьте срезаемую растительность на отсутствие посторонних предметов, таких как бумага, пленка или проволока. При необходимости удалите их.
2. Снять защитный кожух ножа.
Рисунок С
3. Крепко держите кусторез обеими руками.

Включение устройства

1. Нажать и удерживать кнопку разблокировки выключателя устройства.

Рисунок D

2. Нажать и удерживать выключатель устройства. Устройство запускается.
3. Отпустить выключатель устройства. Устройство останавливается.

Техника выполнения работ

Примечание

При соблюдении инструкции вы получите симметричный разрез.

1. Включить устройство и поднести к кусту.
2. Листья и тонкие ветки срезать маятниковым движением.

Рисунок E

3. Срезание более толстых веток выполняйте как пилой, но не выкайайте кусторез в растение.
4. Стригите кусты и живые изгороди снизу вверх.
5. Верхушки срезайте широким поворотным движением, слегка наклонив нож.
6. При срезании низкорослой растительности, например почвопокровных растений, держите нож горизонтально.

Извлечение аккумуляторного блока

Примечание

При длительных перерывах в работе извлечь аккумуляторный блок из устройства и предохранить его от несанкционированного использования.

1. Нажать кнопку разблокировки аккумуляторного блока, чтобы разблокировать аккумуляторный блок.

Рисунок F

2. Вынуть аккумуляторный блок из устройства.

Транспортировка

⚠ ОСТОРОЖНО

Несоблюдение веса

Опасность получения травм и повреждений
Во время транспортировки учитывать вес устройства.

⚠ ОСТОРОЖНО

Неконтролируемый запуск

Резаные травмы

Перед транспортировкой извлеките аккумулятор из устройства.

Транспортируйте кусторез только с надетым защитным кожухом ножа.

Хранение

⚠ ОСТОРОЖНО

Несоблюдение веса

Опасность получения травм и повреждений
Во время хранения учитывать вес устройства.

⚠ ОСТОРОЖНО

Неконтролируемый запуск

Порезы

Перед хранением выньте аккумулятор из устройства.

Храните кусторез только с надетым защитным кожухом ножа.

Примечание

Аппарат разрешается хранить только в помещениях.
Устройство можно повесить на шуруп или гвоздь с помощью подвесной петли.

Рисунок G

Уход и техническое обслуживание

⚠ ОСТОРОЖНО

Неконтролируемый запуск

Резаные травмы

Перед проведением любых работ с устройством извлекайте аккумулятор.

⚠ ОСТОРОЖНО

Опасность травмирования острым ножом

Во время проведения работ с устройством надевайте защитные очки и перчатки.

Очистка устройства

ВНИМАНИЕ

Неправильная очистка

Поверхности устройства

Очистите устройство влажной тканью.

Не используйте средства для очистки, содержащие растворители.

Не погружайте устройство в воду.

Запрещается очищать устройство струей воды из шланга или струей высокого давления.

Рисунок H

1. Дайте устройству остыть.
2. С помощью щетки очистите нож и корпус двигателя от остатков растений и мусора.
3. Очистите вентиляционные щели устройства с помощью щетки.

Проверка резьбового соединения ножа

⚠ ОСТОРОЖНО

Ослабленное резьбовое соединение

Резаные травмы из-за неконтролируемых движений ножа

Регулярно проверяйте прочность резьбовых соединений ножа.

Помощь при неисправностях

Зачастую неисправности имеют простые причины, поэтому с помощью следующего руководства их можно устранить самостоятельно. В случае сомнения или возникновения не описанных здесь неисправностей следует обращаться в авторизованную сервисную службу.

Рисунок I

1. Проверьте прочность затяжки винтов и гаек.
2. Затяните ослабленные винты и гайки.

Смазывание лезвий ножа

Чтобы сохранить качество ножей и оптимальные результаты работы, наносите небольшое количество аэрозольного или жидкого машинного масла на ножи после каждого использования.

Примечание

Удалить смолу на ножах, например, с помощью универсального пятновыводителя Kärcher RM 769.

Рисунок J

1. Очистить устройство (см. *Очистка устройства*).
2. Поместить устройство на горизонтальную, ровную и устойчивую к воздействию масла поверхность.
3. Нанести тонкий слой масла на верхнюю часть ножей.
4. Установить защитный кожух.
5. Очистить колодку и утилизировать остатки масла экологически безопасным способом и в соответствии с местным законодательством.

Заточка лезвий ножа

Примечание

Во время заточки снимайте как можно меньше материала и сохраняйте первоначальный угол зуба лезвия.

⚠ ОСТОРОЖНО

Острые ножи

Резаные травмы

Во время заточки лезвий ножа используйте соответствующие защитные перчатки.

1. Зажмите нож в тисках.
2. Заточите напильником открытую сторону зубьев.
3. Осторожно смещайте рукой нож до тех пор, пока не дойдете до незаточенных зубьев.
4. Заточите напильником открытую сторону зубьев.

При увеличении срока службы емкость аккумуляторного блока будет снижаться даже при хорошем обслуживании, вследствие чего даже при полной зарядке полное время работы больше не будет обеспечиваться. Это не является дефектом.

Ошибка	Причина	Устранение
Прибор не включается	Аккумуляторный блок установлен неправильно.	● Вставьте аккумуляторный блок в крепление до фиксации.
	Аккумуляторный блок разряжен.	● Зарядите аккумуляторный блок.
	Аккумуляторный блок неисправен.	● Замените аккумуляторный блок.
Устройство останавливается во время работы	Нож заблокирован срезанной растительностью.	● Очистить нож от растительности.
	Перегрев аккумулятора	● Прервите работу и дайте аккумулятору остыть.
	Перегрев двигателя	● Прервите работу и дайте двигателю остыть.

Гарантия

В каждой стране действуют соответствующие условия гарантии, установленные нашей дочерней сбытовой компанией. Возможные неисправности устройства в течение гарантийного срока мы устраняем бесплатно, если причина заключается в дефектах материалов или производственном браке. В случае возникновения претензий в течение гарантийного срока просьба обращаться с чеком о покупке в торговую организацию, продавшую изделие, или в ближайшую уполномоченную службу сервисного обслуживания. (Адрес указан на обороте)

Дополнительную информацию о гарантии (при наличии) можно найти в области сервисного обслуживания на местном веб-сайте Kärcher в разделе «Загрузки».

Дата выпуска отображается на заводской табличке либо в формате ММ/YYYY, где ММ - месяц производства, YYY - год производства, либо в закодированном виде.

При этом отдельные цифры имеют следующее значение:

Пример: 30290

3 год выпуска

0 столетие выпуска

2 десятилетие выпуска

9 вторая цифра месяца выпуска

0 первая цифра месяца выпуска

Таким образом, в данном примере код 30290

означает дату выпуска 09 / (2)023.

Технические характеристики

		HGE 2-18
Рабочие характеристики устройства		
Рабочее напряжение	V	18
Число оборотов холостого хода	/min	1225
(стандартная настройка)		
Диаметр срезаемого материала	mm	18
(макс.)		
Расчетные значения в соответствии с EN 62841-1, EN 62841-4-2		
Уровень звукового давления	dB(A)	81,1
L_{pA}		
Погрешность K_{pA}	dB(A)	3,0
Уровень звуковой мощности	dB(A)	92
L_{WA} + Неопределенность K_{WA}		
Вибрация руки/кисти на передней рукоятке	m/s^2	1
Вибрация руки/кисти на задней рукоятке	m/s^2	2,5
Погрешность K	m/s^2	1,5
Размеры и вес		
Длина x ширина x высота	mm	880 x 195 x 185
Длина ножевого полотна	mm	450
Масса (без аккумуляторного блока)	kg	2,3

Сохраняется право на внесение технических изменений.

Значение вибрации и шумовой эмиссии

Указанные значения общей вибрации и шумовой эмиссии были определены по стандартизированному методу испытаний и могут быть использованы для сравнения одного инструмента с другим.

Заявленные значения общей вибрации и шумовой эмиссии могут быть использованы также для предварительной оценки воздействия.

⚠ ПРЕДУПРЕЖДЕНИЕ

При фактическом использовании электроинструмента вибрация и шумовая эмиссия могут отличаться от указанных значений в зависимости от того, как используется инструмент и какой материал обрабатывается.

Определите меры обеспечения безопасности для защиты оператора на основе оценки воздействия в реальных условиях эксплуатации (с учетом всех элементов рабочего цикла, например, времени, когда инструмент выключен и работает на холостом ходу, в дополнение ко времени работы).

Устройства со значением вибрации рукоплето > 2,5 m/s^2 (см. главу Технические характеристики в инструкции по эксплуатации)

⚠ ОСТОРОЖНО • При непрерывном использовании устройства в течение нескольких часов может появиться чувство онемения. • Для защиты рук необходимо надевать теплые перчатки. • Периодически делать паузы в работе.

Декларация о соответствии стандартам ЕС

Настоящим заявляем, что упомянутое ниже изделие соответствует соответствующим положениям перечисленных директив и регламентов. При любых изменениях изделия, не согласованных с нашей компанией, данная декларация теряет свою силу. Производитель несет исключительную ответственность за выдачу этой декларации соответствия.

Изделие: Садовые ножницы

Тип: HGE 2-18, HGE 3-18

Директивы и регламенты
2000/14/EC (+2005/88/EC)
2014/30/EC
2006/42/EC (+2009/127/EC)
2011/65/EC

Примененные гармонизированные стандарты
EN IEC 63000: 2018
EN 55014-1: 2017 + A11: 2020
EN 55014-2: 1997 + A1: 2001 + A2: 2008
EN 62841-1: 2015 + A11: 2022
EN 62841-4-2: 2019+A1:2022+A11:2022

Примененный метод оценки соответствия
2000/14/EC с изменениями 2005/88/EC:

Приложение V

Уровень звуковой мощности дБ(A)

HGE 2-18:

Измерено: 89

Гарантировано: 92
HGE 3-18:
Измерено: 90,0
Гарантировано: 93

Имя и адрес

Лицо, ответственное за ведение документации:
Ш. Райзер (S. Reiser)
Alfred Kärcher SE & Co. KG
Alfred-Kärcher-Str. 28 - 40
71364 Winnenden (Germany)
Тел.: +49 7195 14-0
Факс: +49 7195 14-2212



H. Jenner
Chairman of the Board of Management



S. Reiser
Manager Regulatory Affairs & Certification

г. Винненден, 01.09.2025
Нижеподписавшиеся лица действуют от имени и по доверенности Правления.
Alfred Kärcher SE & Co. KG
Alfred-Kärcher-Str. 28–40
71364 Winnenden (Germany)
Тел.: +49 7195 14-0
Факс: +49 7195 14-2212

Зміст

Загальні вказівки.....	193
Ступінь небезпеки.....	193
Вказівки з техніки безпеки.....	193
Використання за призначенням.....	197
Охорона довкілля.....	197
Приладдя та запасні деталі.....	197
Комплект поставки.....	197
Запобіжні пристрої.....	197
Символи на пристрої.....	198
Опис пристрою.....	198
Введення в експлуатацію.....	198
Керування.....	198
Транспортування.....	199
Зберігання.....	199
Догляд та технічне обслуговування.....	199
Допомога в разі несправностей.....	200
Гарантія.....	200
Технічні характеристики.....	200
Значення вібрації та шуму.....	200
Декларація про відповідність стандартам ЄС.....	201

Загальні вказівки



Перед першим використанням пристрою слід ознайомитися з цими вказівками з техніки безпеки, цією оригінальною інструкцією з експлуатації, вказівками з техніки безпеки, що додаються до акумуляторного блока, а також із оригінальною інструкцією з експлуатації акумуляторного блока / стандартного зарядного пристрою. Діяти відповідно до них. Документи зберігати для подальшого користування або для наступного власника.
Разом із вказівками в цій інструкції з експлуатації слід враховувати загальні законодавчі положення щодо техніки безпеки та попередження нещасних випадків.

Ступінь небезпеки

⚠ НЕБЕЗПЕКА

- Вказівка щодо небезпеки, яка безпосередньо загрожує та призводить до тяжких травм чи смерті.

⚠ ПОПЕРЕДЖЕННЯ

- Вказівка щодо потенційно можливої небезпечної ситуації, що може призвести до тяжких травм чи смерті.

⚠ ОБЕРЕЖНО

- Вказівка щодо потенційно небезпечної ситуації, яка може спричинити отримання легких травм.

УВАГА

- Вказівка щодо можливої потенційно небезпечної ситуації, що може спричинити матеріальні збитки.

Вказівки з техніки безпеки

Під час роботи з куцорізами необхідно дотримуватись спеціальних заходів безпеки, оскільки існує небезпека травмування під час роботи з куцорізами.

Крім цих вказівок з техніки безпеки слід також дотримуватись правил техніки безпеки та положень з підготовки до роботи, розроблені, наприклад, органами влади, профспілками чи соціальними касами. Використання пристрою може бути обмежене за часом (добы чи пори року) відповідно до місцевих постанов. Дотримуйтесь місцевих норм.

Загальні попередження щодо безпеки роботи машини

⚠ ПОПЕРЕДЖЕННЯ

- Ознайомтеся зі всіма попередженнями з техніки безпеки, інструкціями, ілюстраціями й специфікаціями, що надаються з цією машиною.

Недотримання всіх наведених нижче інструкцій може призвести до ураження електричним струмом, пожежі та/або серйозних травм. Збережіть всі попередження та інструкції для подальшого використання.

Термін «машина» у попередженнях відноситься до вашої машини, що живиться від мережі (дротова) або акумулятору (бездротова).

1 Безпека робочої зони

- Підтримуйте чистоту в робочій зоні, яка має бути добре освітленою. Захараєння або темні ділянки призводять до аварій.
- Не користуйтеся машиною у вибухонебезпечному середовищі, наприклад у присутності легкозаймистих рідин, газів або пилу. Машини створюють іскри, які можуть запалювати пил або випаровування.
- Діти й сторонні особи мають знаходитися на відстані від ділянки роботи з машиною. Відволікання може призвести до втрати контролю.

2 Електробезпека

- Вилки машин повинні відповідати розеткам. В жодному разі не змінюйте вилку. Не використовуйте вилки з адаптерами для заземлених машин. Немодифіковані вилки та відповідні розетки

зменшують ризик ураження електричним струмом.

- b Уникайте контакту тіла з заземленими поверхнями, як-от трубами, радіаторами, кухонними плитами й холодильниками. Якщо ваше тіло заземлене, ризик ураження електричним струмом підвищується.
 - c Не залишайте машини під дощем або у вологих місцях. Вода, що потрапляє в машину, підвищує ризик ураження електричним струмом.
 - d Не користуйтеся шнуром не за призначенням. Ніколи не використовуйте шнур для перенесення, перетягування або вимкнення машин. Не надавайте шнур впливу тепла, масла і тримайте далі від гострих країв або рухомих частин. Пошкоджені або заплутані шнури підвищують ризик ураження електричним струмом.
 - e Працюючи з машиною на вулиці, користуйтеся подовжувальним шнуром, придатним для використання назовні. Використання відповідного шнура назовні знижує ризик ураження електричним струмом.
 - f За необхідності роботи з машиною у вологому місці, використовуйте пристрій диференційного захисту (RCD). Використання RCD знижує ризик ураження електричним струмом.
- 3 Особиста безпека
- a Будьте пильні, стежте за тим, що ви робите, і спирайтеся на здоровий глузд під час користування машиною. Не використовуйте машину, якщо ви втомилися або перебуваєте під впливом наркотичних речовин, алкоголю або ліків. Найменша неухважність під час роботи з машинами може призвести до серйозних травм.
 - b Використовуйте засоби індивідуального захисту. Завжди користуйтеся захистом очей. Захисне обладнання, як-от маска від пилу, захисне взуття, що не ковзає, каска або засоби захисту органів слуху, що використовуються відповідно до наявних умов, зменшують ймовірність травм.
 - c Запобігайте ненавмисному запуску. Перед приєднанням до джерела живлення та/або акумулятора, підняттям або перенесенням машини переконайтеся, що вимикач знаходиться у вимкненому положенні. Перенесення машини з пальцем на вимикачі або з вимикачем живлення в увімкненому положенні підвищує ризик нещасних випадків.
 - d Перш ніж вмикати машину, приборіть гайкові ключі, якими ви користувалися для налаштування. Якщо на частині машини, що обертається, залишено регулювальний або гайковий ключ, існує небезпека отримання травм.
 - e Не тягніться надто далеко. Постійно підтримуйте стійке положення ніг і рівновагу. Це дає змогу краще контролювати машину в непередбачуваних ситуаціях.
- f Одягайтеся правильно. Не надягайте просторий одяг або ювелірні прикраси. Тримайте волосся та одяг подалі від рухомих частин. Просторий одяг, ювелірні прикраси або довге волосся можуть заплутатися в рухомих частинах.
- g Якщо на пристроях передбачене приєднання до засобів для видалення та збору пилу, переконайтеся, що вони приєднані й належним чином використовуються. Уловлювач пилу сприяє зменшенню відповідної небезпеки.
- h Навіть у разі великого досвіду роботи з машиною не втрачайте пильності і не ігноруйте принципи забезпечення безпеки під час використання машини. Достатньо секунди, щоб отримати серйозної травми через неухважне ставлення.
- 4 Використання та обслуговування машини
- a Не прикладайте зусилля до машини. Користуйтеся машиною, що відповідає вашій задачі. Правильна машина краще, безпечніше й швидше виконає те завдання, для якого її було розроблено.
 - b Не використовуйте машину, якщо її вимикач несправний. Будь-яка машина, якою не можна керувати за допомогою вимикача, є небезпечною і потребує ремонту.
 - c Витягніть вилку з джерела живлення та/або вийміть акумулятор, якщо він знімається, перш ніж виконувати будь-які налаштування, змінювати насадки або розташовувати машину на зберігання. Такі запобіжні заходи безпеки зменшують ризик випадкового запуску машини.
 - d Зберігайте машини в недоступному для дітей місці та не дозволяйте особам, які не вміють поводитися з нею або не знають цих інструкцій, користуватися машиною. У руках невідготовлених користувачів машина являється серйозною небезпечною.
 - e Обслуговуйте машини та приладдя. Перевірте відсутність неузгодження або блокування рухомих частин, поломок та будь-якого іншого стану, який може вплинути на роботу машини. В разі пошкодження відремонтуйте машину перед використанням. Багато аварій пов'язані з неналежним обслуговуванням машини.
 - f Підтримуйте різальні машини в гострому та чистому стані. За правильного обслуговування різальна машина з гострими лезами рідше блокується, й нею легше керувати.
 - g Використовуйте машину, аксесуари, насадки тощо відповідно до цієї інструкції з урахуванням умов та роботи, що виконується. Використання машини не за призначенням може призвести до виникнення небезпечної ситуації.
 - h Ручки та поверхні, за які ви беретеся, мають бути сухими, чистими, без слідів масла й жиру. Слизькі ручки та поверхні не дозволяють безпечно поводитися з машиною та керувати нею у несподіваних ситуаціях.

- 5 Використання та обслуговування акумуляторної машини
- Заряджайте тільки зарядним пристроєм, що вказаний виробником. Зарядний пристрій, який підходить для одного типу акумулятора, може створити ризик пожежі за використання з іншим акумулятором.
 - Використовуйте машини тільки зі вказаним акумулятором. Використання будь-якого іншого акумулятора може призвести до травми й пожежі.
 - Коли акумулятор не використовується, тримайте його далі від різних металевих предметів, як-от скріпок для паперу, монет, ключів, цвяхів, гвинтів або інших дрібних металевих предметів, які можуть утворювати з'єднання між клемми. Коротке замикання на клеммах акумулятора може призвести до опіків або пожежі.
 - За невідповідних умов з акумулятора може виділятися рідина; уникайте контакту з нею. За випадкового контакту промийте водою. Якщо рідина потрапляє в очі, додатково зверніться по медичну допомогу. Рідина, що виділяється з акумулятора, може викликати подразнення або опіки.
 - Не користуйтеся пошкодженням або модифікованим акумулятором або машиною. Пошкоджені або модифіковані акумулятори можуть працювати непередбачувано, призводячи до пожежі, вибуху або ризику травмування.
 - Не піддавайте акумулятор або машину впливу вогню або надмірної температури. Вплив вогню або температури вище 130°C може спричинити вибух.
 - Дотримуйтесь всіх інструкцій із заряджання й не заряджайте акумулятор або машину за межами температурного діапазону, зазначеного в інструкція. Заряджання неналежним чином або за температури поза зазначеним діапазоном може призвести до пошкодження акумулятора й підвищує ризик пожежі.
- 6 Обслуговування
- Обслуговувати машину можуть тільки кваліфіковані спеціалісти, використовуючи лише оригінальні запасні частини. Це дасть змогу зберегти безпеку роботи машини.
 - Ніколи не обслуговуйте пошкоджені акумулятори. Завжди передавайте їх виробнику або уповноваженим постачальникам послуг.

Попередження щодо безпечного користування кущорізом

- Тримайте лезо далі від будь-яких частин тіла. Не намагайтеся прибрати зрізаний матеріал й не притримуйте матеріал, який ріжете, коли леза рухаються. Леза продовжують рухатися після натискання вимикача. Найменша неуважність під час роботи з кущорізом може призвести до серйозних травм.
- Переносьте кущоріз за ручку із зупиненим лезом і слідкуйте за тим, щоб випадково не ввімкнути живлення. Правильно тримаючи

кущоріз, ви зменшуєте ризик ненавмисного запуску та отримання травм від лез.

- Транспортувати або зберігати кущоріз завжди слід із захисною кришкою на лезі. Правильно поводяться із кущорізом, ви зменшуєте ризик отримання травм від лез.
- Прибрати матеріал, що застряг, або під час обслуговування приладу переконайтеся, що всі вимикачі живлення вимкнені, й акумулятор виїнятий або від'єднаний. Несподіваний запуск кущоріза під час очищення матеріалу, що застряг, або обслуговування може призвести до серйозних травм.
- Тримайте кущоріз тільки за ізольовані поверхні, оскільки лезо може контактувати з прихованою проводкою. Лезо, що контактує з дротами «під напругою», може передавати електричний струм на відкриті металеві деталі кущоріза, торкаючись яких оператор може отримати ураження електричним струмом.
- Тримайте всі шнури живлення та кабелі далі від зони різання. Куці можуть закрити шнури живлення або кабелі, внаслідок чого їх можна випадково перерізати лезом.
- Не користуйтеся кущорізом за поганої погоди, особливо за ймовірності грози із блискавкою. Це зменшує ризик ураження блискавкою.

Безпечна експлуатація

▲ НЕБЕЗПЕКА

- У жодному разі не використовувати пристрій, якщо в радіусі 15 м від нього перебувають люди (особливо діти) або тварини, оскільки існує небезпека розпалітання сторонніх предметів від ножа.
- Існує небезпека отримання тяжких травм, якщо від ножа розлітаються сторонні предмети або в ріжучому інструменті застрягає дріт або шнур. Перед використанням пристрою слід ретельно перевірити робочу зону на відсутність сторонніх предметів, таких як каміння, гілки, металеві предмети, дроти, кістки або іграшки. За наявності вищезазначених предметів їх слід видалити.

▲ ПОПЕРЕДЖЕННЯ

- Забороняється працювати з пристроєм дітям та підліткам.
- Пристрій не призначений для використання особами з обмеженими фізичними, сенсорними або розумовими здібностями, а також особами з недостатнім досвідом та/або знаннями.
- Під час застосування пристрою у робочій зоні не повинні знаходитися діти та інші особи.
- Для виявлення потенційних небезпек потрібен безперешкодний огляд робочої зони. Використовувати пристрій тільки за гарного освітлення.
- Не використовувати пристрій біля стійок, огорож, будівель або інших нерухомих об'єктів.
- Вимкнути двигун, виїняти акумуляторний блок та переконайтеся, що всі рухомі частини повністю зупинені:
 - Перед регулюванням робочого положення ріжучого механізму.
 - Перед очищенням або зняттям блокування.

- Якщо прилад залишається без нагляду.
- Перед зміною приладдя.
- Небезпека затиснення та порізів. Уникати контакту з ріжучими інструментами. Не просовувати руку чи пальці між ріжучими інструментами або в положення, в якому вони можуть бути порізані або затиснені.
- Небезпека травмування. Не вносити жодних змін у пристрій.
- Переконайтеся, що всі захисні пристрої, дефлектори та ручки закріплені правильно та надійно.

⚠ ОБЕРЕЖНО

- Використовуйте повний комплект засобів захисту очей та органів слуху.
- Засоби захисту органів слуху можуть обмежити вашу здатність чути звукові сигнали попередження, тому звертайте увагу на потенційну небезпеку навколо робочої зони та в робочій зоні.
- Під час роботи в місцях, де існує небезпека падіння предметів, використовуйте засоби захисту голови.
- Небезпека травмування гострими ріжучими інструментами. Під час роботи з ріжучим інструментом використовуйте нековзні міцні захисні рукавиці.
- Небезпека травмування через захоплення вільного одягу, волосся або прикрас частинами пристрою. Тримати рухомі частини пристрою подалі від одягу і прикрас. Зібрати довге волосся заду в пучок.
- Забороняється користуватись пристроєм під впливом лікарських засобів або наркотичних речовин, які обмежують швидкість реакції. Працювати з пристроєм дозволяється тільки відпочилий та здоровий особі.
- Не використовуйте пристрій у разі незвичайної вібрації або незвичайних шумів.
- Перед використанням перевіряйте пристрій на відсутність пошкоджень і на міцне затягування гвинтів на ножі.
- Не використовуйте пристрій, якщо він впає, ударений або помітно пошкоджений. Усуньте пошкодження належним чином перед початком роботи пристрою.
- Не використовуйте пристрій на драбинах чи нестійких основах.
- Перш ніж запускати пристрій, переконайтеся, що можливість контакту ріжучих інструментів з будь-чим відсутня.
- Небезпека травмування відкритим ножем. Встановлюйте захисний кожух, якщо пристрій не використовується, навіть під час коротких перерв.

УВАГА

- Не застосовуйте силу під час обрізання щільних кущів. Це може призвести до блокування та уповільнення ріжучих інструментів. Зменшуйте роботу швидкість, якщо ріжучі інструменти блокуються.
- Не ріжте гілки та сучки, які помітно занадто великі, щоб поміститися між ножами. Для зрізання великих гілок і сучків використовуйте ручну пилу або пилу для обрізання гілок та сучків без двигуна.

- Допустима температура експлуатації пристрою від 0 °C до 40 °C.
- Зберігайте пристрій за температури від 0 °C до 40 °C.

Додаткові вказівки з техніки безпеки під час експлуатації акумулятора

Щоб зменшити небезпеку виникнення пожежі, травм та пошкодження виробу внаслідок короткого замикання, не занурюйте пристрій, акумуляторний блок або зарядний пристрій у рідину та не допускайте проникнення в нього рідини. Корозійні або провідні рідини, як-от морська вода, певні промислові хімічні речовини, відбілювачі або виробі, що містять відбілювач, тощо можуть спричинити коротке замикання.

- Заряджайте акумуляторний блок у місці, де температура навколишнього середовища становить від 10 °C до 38 °C.
- Зберігайте акумуляторний блок у місці, де температура навколишнього середовища становить від 0 °C до 40 °C.
- Використовуйте акумуляторний блок у місці, де температура навколишнього середовища становить від 0 °C до 40 °C.

Надійне технічне обслуговування та догляд

⚠ **ПОПЕРЕДЖЕННЯ** • Вимкнуті двигун, вийняти акумуляторний блок та переконайтеся, що всі рухомі частини повністю зупинені:

- Перед очищенням або технічним обслуговуванням пристрою.
- Перед зміною приладдя.
- Небезпека травмування гострими ріжучими інструментами. Будьте особливо обережними під час зняття або встановлення захисного кожуха, очищення та змащування пристрою. • Щоб забезпечувати надійний стан пристрою, регулярно перевіряти щільність затягування болтів, гаїлок і гвинтів. • Після кожного використання видаляйте бруд з ріжучих інструментів жорсткою щіткою і нанесіть відповідне мастило для запобігання іржавінню перед встановленням захисного кожуха. Для захисту від іржі та змащування виробник рекомендує використовувати спрей. Дізнайтеся про відповідний спрей в сервісній службі. Ви можете змащувати ріжучі інструменти перед кожним використанням в описаний спосіб.

⚠ **ОБЕРЕЖНО** • Використовуйте лише те обладнання та запасні частини, що дозволені для використання виробником. Слід використовувати оригінальне приладдя та оригінальні запасні частини, тому що саме вони гарантують безпеку та безперебійну експлуатацію пристрою.

УВАГА • Після кожного використання очистіть виріб м'якою сухою тканиною.

Вказівка • Роботи з сервісного та технічного обслуговування можуть виконувати лише кваліфіковані та спеціально навчені спеціалісти. Рекомендуємо відправляти виріб для ремонту в авторизований сервісний центр. • Ви можете виконувати лише налаштування та ремонтні роботи, описані в цій інструкції з експлуатації. 3

питань додаткового ремонту звертайтеся до авторизованої сервісної служби у вашому регіоні.

Безпечне транспортування та зберігання

⚠ ПОПЕРЕДЖЕННЯ • Вимкніть пристрій, дайте йому охолонути та вийміть акумуляторний блок перед зберіганням або транспортуванням пристрою.

⚠ ОБЕРЕЖНО • Для запобігання нещасним випадкам або травмуванню пристрій дозволено транспортувати та зберігати лише із встановленим захисним кожухом та знятим акумулятором. • Небезпека травмування та пошкодження пристрою. Закріпіть пристрій від руху або падіння під час транспортування.

УВАГА • Приберіть усі сторонні предмети з пристрою перед транспортуванням або зберіганням. • Зберігайте пристрій у сухому і добре провітрюваному місці, не доступному для дітей. Тримайте пристрій подалі від речовин, що спричиняють корозію, таких як садові хімікати. • Не зберігайте пристрій просто неба.

Залишкові ризики

⚠ ПОПЕРЕДЖЕННЯ

- Навіть якщо пристрій експлуатується за правилами, зберігаються деякі залишкові ризики. Під час використання пристрою можуть виникати такі ризики:
- Тяжкі травми внаслідок контакту з ріжучими інструментами. Тримати ріжучі інструменти подалі від тіла і нижче поясу. Використовуйте захисний кожух, якщо пристрій не використовується, навіть під час коротких перерв.
- Вібрація може спричинити травми. Слід використовувати належний інструмент для кожного виду робіт, використовувати відповідні ручки й обмежувати час роботи та впливу вібрації.
- Шум може спричинити пошкодження органів слуху. Слід використовувати засоби для захисту органів слуху й обмежувати тривалість впливу шуму.
- Травми внаслідок розлітання предметів.

Зменшення ризику

⚠ ОБЕРЕЖНО

- Тривале використання пристрою може призвести до порушення кровопостачання в руках, спричинене вібрацією. Загальноприйняте значення тривалості використання встановити неможливо, тому що воно залежить від багатьох факторів:
- Індивідуальна схильність до поганого кровопостачання (часто холодні пальці, поколювання у пальцях).
- Низька температура навколишнього середовища. Для захисту рук слід надягати теплі рукавиці.
- Порушення кровопостачання через міцну хватку.
- Безперервна робота більш шкідлива за роботу з перервами.

У разі регулярного використання пристрою протягом тривалого часу та повторювання

симптомів (поколювання у пальцях, холодні пальці) слід звернутися до лікаря.

Використання за призначенням

⚠ НЕБЕЗПЕКА

Використання не за призначенням

Небезпека для життя внаслідок порізів

Використовувати пристрій лише за призначенням.

- Куцоріз призначений тільки для використання у приватних цілях.
- Куцоріз передбачений для робіт просто неба.
- З міркувань безпеки куцоріз завжди повинен надійно утримуватися обома руками.
- Куцоріз призначений тільки для зрізання рослин, наприклад кущів.
- Не використовувати куцоріз за вологих умов чи під дощем.
- Використовувати куцоріз тільки в добре освітленій зоні.
- Переобладнання і внесення не схвалених виробником змін у пристрій заборонено з міркувань безпеки.

Будь-яке інше використання, наприклад, зрізання трави, дерев або гілок неприпустиме. За ризики, що виникають через неприпустиме використання, несе відповідальність користувач.

Охорона довкілля



Пакувальні матеріали придатні до вторинної переробки. Упаковку необхідно утилізувати без шкоди для довкілля.



Електричні та електронні пристрої містять цінні матеріали, які придатні до вторинної переробки, і часто компоненти, як-от батареї, акумулятори чи мастило, які у разі

неправильного поводження з ними або неправильної утилізації можуть створити потенційну небезпеку для здоров'я людини та довкілля. Однак ці компоненти необхідні для належної експлуатації пристрою. Пристрої, позначені цим символом, забороняється утилізувати разом із побутовим сміттям.

Вказівки щодо компонентів (REACH)

Актуальні відомості про компоненти наведені на сайті: www.kaercher.de/REACH

Приладдя та запасні деталі

Слід використовувати лише оригінальне приладдя та оригінальні запасні частини, тому що саме вони гарантують безпечну та безперебійну експлуатацію пристрою.

Інформація щодо приладдя та запасних частин міститься на сайті www.kaercher.com.

Комплект поставки

Комплектація пристрою зазначена на упаковці. Під час розпакування пристрою перевірити комплектацію. У разі нестачі приладдя або ушкоджень, отриманих під час транспортування, слід повідомити про це торговельний організації, яка продала пристрій.

Запобіжні пристрої

⚠ ОБЕРЕЖНО

Небезпека травмування через відсутність або зміну запобіжних пристроїв!

Запобіжні пристрої призначені для вашого захисту.

Не ігнорувати, не знімати та не деактивувати запобіжні пристрої.

Кнопка розблокування

Кнопка розблокування вимикача пристрою забезпечує можливість дворучного керування. Електричний ланцюг замикається лише натисканням кнопки розблокування, що запобігає неконтрольованому запуску куцюріза.

Захисний кожух ножа

Захисний кожух — основний елемент запобіжних пристроїв куцюріза. Пошкоджений захисний кожух не можна використовувати і слід негайно замінити.

Символи на пристрої

	Загальний знак попередження
	Перед уведенням в експлуатацію ознайомитись з інструкцією з експлуатації та усіма вказівками з техніки безпеки.
	Під час роботи з пристроєм користуйтеся придатними засобами для захисту очей та органів слуху.
	Небезпека травмування. Не торкатися гострих ріжучих інструментів.
	Під час роботи з пристроєм використовуйте нековзні міцні захисні рукавиці.
	Небезпека внаслідок розлітання предметів. Не дозволяйте будь-яким стороннім особам (зокрема дітям) і домашнім тваринам наблизитися до робочої зони ближче ніж на 15 м.
	Захищайте пристрій від впливу дощу та вологи.
	Завжди тримайте пристрій обома руками.
	Гарантований рівень звукового тиску, зазначений на етикетці, становить 92.

Опис пристрою

У цій інструкції з експлуатації описано максимальну комплектацію. Комплект поставки відрізняється залежно від моделі (див. упаковку).

Рисунки див. на сторінках з рисунками

Малюнок А

- ① Ніж
- ② Захист для рук
- ③ Ручка, передня

- ④ Кнопка розблокування вимикача пристрою
- ⑤ Вимикач пристрою
- ⑥ Гніздо для акумуляторного блоку
- ⑦ Заводська табличка
- ⑧ Ручка, задня
- ⑨ Кнопка розблокування акумуляторного блоку
- ⑩ Захисний кожух ножа
- ⑪ * Пристрій швидкого заряджання Battery Power 18V
- ⑫ * Акумуляторний блок Battery Power 18V

* опція

Акумуляторний блок

Пристрій дозволено експлуатувати з акумуляторним блоком Kärcher 18 V Battery Power.

Введення в експлуатацію

⚠ ПОПЕРЕДЖЕННЯ

Неконтрольований запуск

Небезпека для життя внаслідок порізів

На час проведення будь-яких підготовчих робіт вийміть акумулятор із пристрою.

Встановлення акумулятора

УВАГА

Засмічені контакти

Пошкодження пристрою та акумулятора

Перед встановленням акумулятора перевірте гніздо акумулятора та контакти на предмет забруднення та у разі необхідності очистіть їх.

Вказівка

Використовувати тільки повністю заряджені акумулятори.

Малюнок В

1. Встановити акумулятор у гніздо та зафіксувати до характерного звуку.

Керування

Перед початком роботи з куцюрізом новачкам рекомендується пройти інструктаж у досвідченого фахівця і випробувати на практиці керування і методи використання пристрою.

Основні операції

1. Перевірити рослинність, яка зрізується, на відсутність сторонніх предметів, таких як папір, плівка чи дріт. У разі необхідності видалити їх.
2. Зняти захисний кожух.

Малюнок С

3. Тримати куцюріз обома руками.

Увімкнення пристрою

1. Натиснути й утримувати кнопку розблокування вимикача пристрою.

Малюнок D

2. Натиснути й утримувати вимикач пристрою. Пристрій запускається.
3. Відпустити вимикач пристрою. Пристрій зупиниться.

Методи роботи

Вказівка

Використання направляючого шнура дозволяє отримати рівномірний зріз.

1. Увімкнути пристрій і піднести до рослинності.
2. Листя та тонкі гілки зрізати маятниковим рухом.

Малюнок Е

3. Зрізання більш товстих гілок виконувати як пилюкою, але не врізатися в рослини.
4. Кущі підрізати знизу вверх.
5. Верхівки зрізати широким поворотним рухом, трохи нахиливши ніж.
6. Під час зрізання низькорослої рослинності, наприклад ґрунтопокривних рослин, ніж тримати горизонтально.

Демонтаж акумуляторного блока

Вказівка

Під час тривалих перерв у роботі вийміть акумуляторну батарею з пристрою і захистить її від несанкціонованого використання.

1. Натиснути кнопку розблокування акумуляторного блоку, щоб розблокувати акумуляторний блок.

Малюнок F

2. Вийняти акумуляторний блок з пристрою.

Транспортування

⚠ ОБЕРЕЖНО

Недотримання ваги

Небезпека травмування та пошкодження

Під час транспортування враховувати вагу пристрою.

⚠ ОБЕРЕЖНО

Неконтрольований запуск

Порізи

Перед транспортуванням вийняти акумулятор з пристрою.

Транспортуйте куцоріз тільки із встановленим захисним кожухом.

Зберігання

⚠ ОБЕРЕЖНО

Недотримання ваги

Небезпека травмування та пошкодження

Під час зберігання враховувати вагу пристрою.

⚠ ОБЕРЕЖНО

Неконтрольований запуск

Порізи

Перед зберіганням вийміть акумулятор з пристрою.

Зберігайте куцоріз тільки із встановленим захисним кожухом.

Вказівка

Пристрій має зберігатися лише у приміщеннях.

Пристрій можна підвісити на гвинт або цвях за допомогою вушка для підвішування.

Малюнок G

Догляд та технічне обслуговування

⚠ ОБЕРЕЖНО

Неконтрольований запуск

Порізи

Перед проведенням будь-яких робіт вийміть акумулятор із пристрою.

⚠ ОБЕРЕЖНО

Небезпека травмування гострими ножами

Під час проведення будь-яких робіт на пристрої використовуйте захисні окуляри та рукавиці.

Очищення пристрою

УВАГА

Неправильне очищення

Пошкодження пристрою

Очищайте пристрій вологою тканиною.

Не використовуйте миючих засобів, що містять розчинники.

Не занурюйте пристрій у рідину.

Не мийте пристрій під струменем води зі шланга або під високим тиском.

Малюнок H

1. Дати пристрою охолонути.
2. За допомогою щітки очистити ніж і корпус двигуна від залишків рослин і сміття.
3. Очистити вентиляційні щілини пристрою за допомогою щітки.

Перевірка нарізного з'єднання ножа

⚠ ОБЕРЕЖНО

Послаблене нарізне з'єднання

Порізи внаслідок неконтрольованих рухів ножа

Регулярно перевіряйте міцність нарізного з'єднання ножа.

Малюнок I

1. Перевірити міцність посадки гвинтів/гайок.
2. Затягнути послаблені гвинти/гайки.

Змащування лез ножа

Щоб зберегти якість ножів і досягти оптимальних результатів різання, після кожного використання наносити на ніж невелику кількість аерозольного мастила або рідкої машинної оливи.

Вказівка

Видалити смолу з ножів, наприклад, за допомогою універсального засобу для виведення плям Kärcher RM 769.

Малюнок J

1. Очистити пристрій (див. Очищення пристрою).
2. Покласти пристрій на горизонтальну, рівну і маслостійку поверхню.
3. Нанести тонкий шар мастила на верхню частину ножів.
4. Встановлювати захисний кожух.
5. Очистити поверхню та утилізувати залишки мастила в екологічно безпечний спосіб відповідно до місцевих норм.

Загострення лез ножа

Вказівка

Під час загострення знімати якомога менше матеріалу та зберігати первинний кут зуба леза.

⚠ ОБЕРЕЖНО

Гострі ножі

Порізи

Під час загострення лез ножа надягайте відповідні захисні рукавиці.

1. Затиснути ніж в лещатах.
2. Загострити напилком відкриту сторону зубів.
3. Обережно пересувати рукою ніж, вивільняючи незагострені зуби.
4. Загострити напилком відкриту сторону всіх зубів.

Допомога в разі несправностей

Несправності часто мають просту причину, яку можна усунути самостійно за допомогою інструкцій, наведених нижче. За наявності сумнівів або в разі неназваних несправностей слід звертатися до авторизованої сервісної служби.

Під час збільшення строку служби ємність акумуляторного блока знижуватиметься навіть за доброго обслуговування, внаслідок чого навіть у разі повної зарядки повний час роботи більше не забезпечуватиметься. Це не є дефектом.

Помилка	Причина	Усунення
Пристрій не запускається	Акумуляторний блок встановлено неправильно.	● Встановити акумуляторний блок у гніздо до фіксації.
	Акумуляторний блок розряджений.	● Зарядити акумуляторний блок.
	Акумуляторний блок несправний.	● Замінити акумуляторний блок.
Пристрій зупиняється під час роботи	Ніж заблокований зрізаною рослинністю.	● Очистити ніж від рослинності.
	Акумулятор перегрітий	● Зупинити роботу і чекати, доки температура акумулятора не знизиться до нормального значення.
	Двигун перегрітий	● Зупинити роботу і дати двигуну охолонути.

Гарантія

У кожній країні діють відповідні гарантійні умови, встановлені уповноваженою організацією збуту нашої продукції в цій країні. Можливі несправності пристрою протягом гарантійного строку ми усуваємо безкоштовно, якщо причина несправності полягає в дефектах матеріалів або виробничому браку. У разі виникнення претензій протягом гарантійного строку прохання звертатися, маючи при собі чек про покупку, до торговельної організації, що продала продукт, або до найближчої уповноваженої служби сервісного обслуговування.

(Адреси див. на звороті)

Додаткову інформацію про гарантію (за наявності) можна знайти в області сервісного обслуговування місцевого вебсайту Kärcher у розділі «Завантаження».

Технічні характеристики

		HGE 2-18
Робочі характеристики пристрою		
Робоча напруга	V	18
Число обертів холостого ходу (звичайне налаштування)	/min	1225
Діаметр рослинності, що зрізується (макс.)	mm	18
Розраховані значення згідно з EN 62841-1, EN 62841-4-2		
Рівень звукового тиску L_{pA}	dB(A)	81,1
Похибка K_{pA}	dB(A)	3,0
Рівень звукової потужності L_{WA} + похибка K_{WA}	dB(A)	92
Величина вібрацій на руці/кисті від передньої ручки	m/s^2	1
Величина вібрацій на руці/кисті від задньої ручки	m/s^2	2,5
Похибка K	m/s^2	1,5
Розміри та вага		

HGE 2-18

Довжина x ширина x висота	mm	880 x 195 x 185
Довжина ножа	mm	450
Вага (без акумуляторного блока)	kg	2,3

Зберігається право на внесення технічних змін.

Значення вібрації та шуму

Заявлені значення вібрації та рівня шуму виміряні відповідно до стандартизованого методу випробувань і можуть бути використані для порівняння одного інструменту з іншим.

Заявлені загальні значення вібрації та рівня шуму також можуть бути використані для попередньої оцінки впливу.

⚠ ПОПЕРЕДЖЕННЯ

Рівні вібрації та шуму під час фактичного використання електроінструменту можуть відхилитися від наведених значень, залежно від того, як використовується інструмент і, зокрема, який тип матеріалу обробляється.

Визначте заходи безпеки для захисту оператора на основі оцінки впливу в фактичних умовах експлуатації (з урахуванням всіх частин робочого циклу, як-от час, коли інструмент вимкнений та перебуває на холостому ході, на додаток до часу спрацьовування).

Пристрій зі значенням вібрації рука-плече > 2,5 m/s^2 (див. главу Технічні характеристики в інструкції з експлуатації)

⚠ **ОБЕРЕЖНО** • Під час безперервного використання пристрою протягом декількох годин може з'явитися відчуття оніміння. ● Для захисту рук слід надягати теплі рукавиці. ● Періодично робити паузи в роботі.

Декларация про відповідність стандартам ЄС

Цим ми заявляємо, що названий нижче виріб відповідає відповідним положенням перелічених директив і регламентів. У разі внесення неузгоджених із нами змін до виробу ця заява втрачає свою чинність. Виробник несе повну відповідальність за видачу цієї декларації про відповідність.

Виріб: Садові ножиці

Тип: HGE 2-18, HGE 3-18

Директиви та регламенти

2000/14/ЄС (+2005/88/ЄС)

2014/30/ЄС

2006/42/EG (+2009/127/EG)

2011/65/ЄС

Застосовувані гармонізовані стандарти

EN IEC 63000: 2018

EN 55014-1: 2017 + A11: 2020

EN 55014-2: 1997 + A1: 2001 + A2: 2008

EN 62841-1-1: 2015 + A11: 2022

EN 62841-4-2:2019+A1:2022+A11:2022

Застосований метод оцінки відповідності

2000/14/ЄС зі змінами згідно з 2005/88/ЄС:

Додаток V

Рівень звукової потужності, дБ(A)

HGE 2-18:

Вимірний: 89

Гарантований: 92

HGE 3-18:

Вимірний: 90,0

Гарантований: 93

Ім'я та адреса

Особа, відповідальна за ведення документації:

Ш. Райзер (S. Reiser)

Alfred Kärcher SE & Co. KG

Alfred-Kärcher-Str. 28 - 40

71364 Winnenden (Німеччина)

Телефон: +49 7195 14-0

Факс: +49 7195 14-2212

H. Jenner

Chairman of the Board of Management

S. Reiser

Manager Regulatory Affairs & Certification

м. Вінненден, 01.09.2025

Особа, що нижче підписалася, діють від імені та за довіреністю керівництва.

Alfred Kärcher SE & Co. KG

Alfred-Kärcher-Str. 28 - 40

71364 Winnenden (Germany)

Тел.: +49 7195 14-0

Факс: +49 7195 14-2212

Мазмұны

Жалпы нұсқаулар	201
Қауіп деңгейлері.....	201
Қауіпсіздік техникасы бойынша нұсқаулар	201
Бұйымды мақсатына сәйкес қолдану	205
Қоршаған ортаны қорғау	205
Керек-жарақ және қосалқы бөлшектер	206
Жеткізілім жинағы	206
Қорғаныс құрал-жабдықтары	206

Құрылғыдағы белгілер	206
Құрылғының сипаттамасы	206
Пайдалануға енгізу	206
Қолдану	207
Тасымалдау	207
Сақтау.....	207
Күтім және техникалық қызмет көрсету	207
Ақаулар кезіндегі көмек	208
Кепілдік	208
Техникалық мағлұматтар.....	208
Діріл және шу мәні.....	209
ЕО стандарттарына сәйкестігі туралы декларация	209

Жалпы нұсқаулар



Құрылғыны алғаш пайдаланар алдында аккумулятор жинағына қоса берілетін осы қауіпсіздік нұсқаулығымен, осы пайдалану жөніндегі түпнұсқалық нұсқаулығымен,

қауіпсіздік техникасы жөніндегі нұсқаулығымен, және аккумулятор жинағын/стандартты зарядтау құрылғысын пайдалану бойынша қоса берілетін түпнұсқалық нұсқаулықпен танысыңыз. Кейіннен әрекет етіңіз. Буклеттерді кейінірек пайдалану үшін немесе кейінгі иелері үшін ұстаңыз.

Пайдалану бойынша нұсқаулықтағы нұсқауларға қосымша құрылғы пайдаланылатын елдің қауіпсіздік техникасы мен қайғылы жағдайлардың алдын алудың жалпы нұсқауларын сақтау керек.

Қауіп деңгейлері

⚠️ ҚАУІП

- Ауыр жарақаттануға немесе өлімге апарып соғатын тікелей қауіп бойынша нұсқау.

⚠️ ЕСКЕРТУ

- Ауыр жарақаттануға немесе өлімге апарып соғуы мүмкін қауіпті жағдай бойынша нұсқау.

⚠️ АБАЙЛАҢЫЗ

- Жеңіл жарақаттануға апарып соғуы ықтимал қауіпті жағдай бойынша нұсқау.

НАЗАР АУДАРЫҢЫЗ

- Материалдық зиянға апарып соғуы ықтимал қауіпті жағдай бойынша нұсқау.

Қауіпсіздік техникасы бойынша нұсқаулар

Бұтақ кескіштермен жұмыс істеу кезінде айрықша қауіпсіздік шаралары мен өзін ұстау ережелерін сақтау қажет, себебі бұтақ кескіштермен жұмыс істеу барысында жарақат алу қаупі бар.

Осы қауіпсіздік жөніндегі нұсқаулыққа қосымша сондай-ақ нақты елде әрекет ететін, мысалы, білік органдарының, кәсіби қауымдастықтардың немесе әлеуметтік қорлардың тарапынан қауіпсіздік техникасының және оқыту ережелерін сақтауыңыз керек. Құрылғыны пайдалану жергілікті ережелермен (күнмен және жыл уақытымен) шектелуі мүмкін. Жергілікті ережелерді сақтаңыз.

⚠ **ЕСКЕРТУ**

- **Осы аппаратпен бірге берілген қауіпсіздік ескертулері, нұсқаулар, иллюстрациялар мен техникалық сипаттамалардың барлығымен танысыңыз.**

Төмендегі барлық нұсқауларды орындамау электр тогының соғуына, өртке және/немесе ауыр жарақатқа әкелуі мүмкін. **Кейінірек пайдалану үшін барлық ескертулер мен нұсқауларды сақтаңыз.**

Ескертулердегі «аппарат» термині желіден қуат алып жұмыс істейтін аппаратты (сыммен) немесе батарея қуатымен жұмыс істейтін аппаратты (сымсыз) білдіреді.

1 Жұмыс аймағының қауіпсіздігі

- Жұмыс аймағын таза және жақсы жарықтандырылған күйде ұстаңыз.** Жиналмаған немесе қараңғы жерлер жазатайым оқиғаларды тудырады.
- Аппараттарды жарылғыш орталарда, мысалы, жанғыш сұйықтықтар, газдар немесе шаң бар жерде қолдануға болмайды.** Аппараттар шаңды немесе түтіндерді тұтатуы мүмкін ұшқындар жасайды.
- Аппаратпен жұмыс істеген кезде балалар мен бөгде адамдарды жақын жолатпаңыз.** Алаңдату әрекеттері сіздің бақылауды жоғалтуыңызға әкелуі мүмкін.

2 Электр қауіпсіздігі

- Аппараттың ашалары розеткаға сәйкес келуі керек.** Ашаларды өшкір жағдайда өзгертпеңіз. Жерге тұйықталған (жерсіндірілген) аппараттармен адаптер ашаларын қолданбаңыз. Өзгертілмеген ашалар мен сәйкес розеткалар электр тогының соғу қаупін азайтады.
- Құбырлар, радиаторлар, пештер мен тоңазытқыштар сияқты жерге тұйықталған немесе жерсіндірілген беттермен дененің жанасуына жол бермеңіз.** Егер денеңіз жерге тұйықталған немесе жерге қосылған бетпен жанасса, электр тогының соғу қаупі артады.
- Аппаратты жаңбыр мен ылғалдан сақтаңыз.** Аппаратқа судың түсуі электр тогы соғу қаупін арттырады.
- Сымды теріс пайдаланбаңыз.** Аппаратты көтергенде, тартқанда немесе ажыратқанда сымды пайдаланбаңыз. Сымды жылу көздерінен, майдан, өткір жиектерден немесе қозғалатын бөліктерден алыс ұстаңыз. Зақымдалған немесе шатасып қалған сымдар ток соғу қаупін арттырады.
- Аппаратты далада пайдаланған кезде, сыртқы қолданысқа жарамды ұзартқыш сымды қолданыңыз.** Сыртта пайдалануға жарамды сымды пайдалану электр тогының соғу қаупін азайтады.
- Аппаратты ылғалды жерде пайдалану қажет болған жағдайда, қалдық тоқ құрылғысымен (RCD) қорғалған қуат көзін пайдаланыңыз.** RCD қолдану электр тогының соғу қаупін азайтады.

3 Жеке қауіпсіздік

- Аппаратты пайдаланғанда сақ болыңыз, істеп отырған ісіңізге назар аударыңыз және қарапайым сақтық шараларын ұстаныңыз.** Шаршаған кезде немесе есірткі, алкоголь не дәрінің әсерінде кезде құрылғыны пайдаланбаңыз. Аппаратты басқару кезіндегі бір сәттік мұқиятсыздық елеулі дене жарақаттарына әкеліп соқтыруы мүмкін.
 - Жеке қорғаныс құралдарын қолданыңыз.** Әрқашан көз қорғанысын киіңіз. *Tuisti* жағдайларда қолданылатын шаң маскасы, сырғып кетпейтін қорғаныс аяқ киімі, дулыға немесе есту қорғанысы сияқты қорғаныс құралдары жарақаттануды азайтады.
 - Кездейсоқ іске қосылуын болдырмаңыз.** Қуат көзіне және/немесе батареяға қоспастан бұрын, сондай-ақ аппаратты көтерерде немесе тасымалдағанда, қосқыштың өшірулі екеніне көз жеткізіңіз. Қосқышты басып тұрып аппаратты көтеру немесе қосқышы қосылып тұрған аппаратты қуат көзіне жалғау жазатайым оқиғаларға әкелуі мүмкін.
 - Аппаратты қоспа бұрын барлық реттеу кілттерін немесе құрал-саймандарды алып тастаңыз.** Сомын кілті немесе аппараттың айналатын бөлшегіне бекітілген кілт жарақатқа себеп болуы мүмкін.
 - Шамадан тыс тырыспаңыз.** Әрқашан дұрыс тірек пен төпе-төндікті сақтаңыз. Бұл күтпеген жағдайларда аппаратты жақсырақ басқаруға мүмкіндік береді.
 - Дұрыс киініңіз.** Кең киім киюге немесе зергерлік бұйымдар тағуға болмайды. Шашыңыз беен киіміңізді қозғалмалы бөліктерінен аулақ ұстаңыз. Кең киім, зергерлік бұйымдар немесе ұзын шаш қозғалатын бөліктен ілініп қалуы мүмкін.
 - Шаң сору және жинау құрылғыларын қосу үшін құрылғылар қарастырылған болса, олардың жалғанғанына және дұрыс пайдаланылғанына көз жеткізіңіз.** Шаң жинағышты пайдалану шаңға байланысты қауіпті азайтады.
 - Аппараттарды жиі пайдаланудан туған үйреншіктілік сізді салғырттыққа салынуға және қауіпсіздік қағидаларын елемегуге әкелмеуі керек.** Бір сәттік ұқыпсыз әрекет ауыр жарақатқа әкелуі мүмкін.
- #### 4 Аппаратты пайдалану және күту
- Машинаны күштеп пайдаланбаңыз.** Өзіңіздің жұмысыңызға сәйкес дұрыс аппаратты пайдаланыңыз. Дұрыс таңдалған аппарат өзіне арналған жұмысты өз қарқынында дұрыс өрі қауіпсіз орындайды.
 - Қосқыш құрылғыны қосып-өшіру функциясын атқармаса, аппаратты пайдаланбаңыз.** Қосқышы істемейтін кез келген аппарат қауіпті және оны жөндеу қажет.
 - Кез келген реттеу жұмыстарын жүргізу, қосалқы бөлшектерді ауыстыру немесе аппаратты сақтау алдында ашаны қуат көзінен ажыратыңыз және/немесе егер алынбалы болса, батареяны аппараттан суырыңыз.** Мұндай алдын алу қауіпсіздік

шаралары аппараттың кездейсоқ қосылып кету қаупін азайтады.

- d Қолданылмай тұрған аппараттарды балалардың қолы жетпейтін жерде сақтаңыз және аппаратты немесе осы нұсқаулықтарды білмейтін адамдарға оны пайдалануға рұқсат бермеңіз. Аппараттар даярлықтан өтпеген пайдаланушылардың қолында қауіпті.
 - e Аппараттар мен керек-жарақтарды күтіп ұстаңыз. Қозғалмалы бөлшектердің сәйкессіздігін немесе айқасып қалуын, бөлшектердің сынуын және аппараттың жұмысына әсер етуі мүмкін кез келген басқа ақауларды тексеріңіз. Аппарат зақымданған болса, оны пайдаланбас бұрын жөндетіңіз. Көптеген алаттар машинаға дұрыс күтім жасалмағандықтан болады.
 - f Кесу аппаратын әрдайым өткір әрі таза ұстаңыз. Дұрыс күтім жасалған, кескіш жүздері өткір машиналар қысылып қалуға бейім емес әрі оларды қолдану жеңілдірек.
 - g Аппаратты, керек-жарақтарды және басқа да бөлшектерді осы нұсқаулықтарға сәйкес, жұмыс жағдайын және атқарылатын істі ескере отырып пайдаланыңыз. Аппаратты арнаулы мақсатынан басқа жұмыстар үшін пайдалану салдарынан қауіпті жағдай орын алуы мүмкін.
 - h Тұтқалар мен қармау беттерін құрғақ, таза және майсыз күйде ұстаңыз. Тұтқалар мен ұстау беттерінің тайғақтығы күтпеген жағдайларда аппаратты қауіпсіз ұстауға және пайдалануға кедергі жасайды.
- 5 Батареялы аппаратты пайдалану және күту
 - a Өндіруші көрсеткен зарядтау құрылғысымен ғана зарядтаңыз. Батарея жинағының бір түріне сәйкес келетін зарядтау құрылғысы басқа батарея жинағымен пайдаланылған кезде өрт қаупін тудыруы мүмкін.
 - b Аппараттарды тек арнайы белгіленген батарея жинақтарымен пайдаланыңыз. Кез келген басқа батарея жинақтарын пайдалану жарақатқа және өртке әкелуі мүмкін.
 - c Батарея жинағы пайдаланылмаған жағдайда, оны қағаз қыстырғыш, тиын, кілт, шеге, бұранда және бір терминалды екіншісімен жалғауы мүмкін басқа да ұсақ металл заттардан алыс сақтау қажет. Батарея терминалдарының қысқа тұйықталуы күйікке немесе өртке әкелуі мүмкін.
 - d Қолайсыз жағдайларда батареядан сұйықтық ағып кетуі мүмкін; жанасудан аулақ болыңыз. Байқаусызда жанасқан жағдайда сумен шайыңыз. Егер сұйықтық көзге тисе, қосымша медициналық көмекке жүгініңіз. Батареядан ағатын сұйықтық тітіркенуді немесе күйікті тудыруы мүмкін.
 - e Зақымданған немесе өзгертілген батарея жинағын не аппаратты пайдаланбаңыз. Зақымдалған немесе өзгертілген батареялар күтпеген жерден

әрекет етуі мүмкін және бұл өртке, жарылысқа немесе жарақатқа әкелуі мүмкін.

- f Батарея жинағын немесе аппаратты оттан немесе жоғары температурадан аулақ ұстаңыз. Отқа немесе 130°C-тан жоғары температураға жақындату жарылысқа әкелуі мүмкін.
 - g Барлық зарядтау нұсқауларын сақтаңыз және батарея жинағын немесе құрылғыны нұсқаулықта көрсетілген температура диапазонынан тыс жерде зарядтамаңыз. Дұрыс зарядтамау немесе көрсетілген температура диапазонынан тыс зарядтау батареяны зақымдап, өрт шығу қаупін арттыруы мүмкін.
- 6 Қызмет
 - a Құрылғыны тек білікті маманға жөндетіңіз және тек бірдей ауыстыру бөлшектерін қолданыңыз. Бұл аппараттың қауіпсіздігін қамтамасыз етеді.
 - b Зақымдалған батарея жинақтарына ешқашан қызмет көрсетпеңіз. Батарея жинақтарына қызмет көрсетуді тек өндіруші немесе уәкілетті қызмет көрсетушілер орындауы керек.

Бұта кескіштерге арналған қауіпсіздік ескертулері

- 1 Барлық дене бөлшектерін пышақтан алыс ұстаңыз. Пышақтар қозғалып тұрған кезде кесілген материалды алып тастамаңыз немесе кесілген материалды ұстамаңыз. Ажыратқышты өшіргеннен кейін пышақтар қозғала береді. Бұтақ кескішпен жұмыс жасау кезінде бір сәтке назардан тыс қалу ауыр жарақатқа әкелуі мүмкін.
- 2 Бұтақ кескішті пышағы тоқтатылған күйде тұтқасынан ұстап тасыңыз және қандай да бір қуат ажыратқышының қосылып кетпеуін қадағалаңыз. Бұтақ кескішті дұрыс тасу байқаусызда іске қосылу және кейіннен пышақтардан жарақат алу қаупін азайтады.
- 3 Бұтақ кескішті тасымалдау немесе сақтау кезінде ерқашан пышақтың қаппағын салыңыз. Бұтақ кескішті дұрыс пайдалану пышақтардан жарақат алу қаупін азайтады.
- 4 Көптеліп қалған материалды алып тастағанда немесе құрылғыға қызмет көрсету кезінде, барлық қуат ажыратқыштары өшіріліп, аккумулятор жинағы алынып тасталғанына немесе ажыратылғанына көз жеткізіңіз. Көптеліп қалған материалды тазалау немесе қызмет көрсету кезінде бұтақ кескіштің күтпеген жерден іске қосылуы ауыр жарақатқа әкелуі мүмкін.
- 5 Бұтақ кескішті тек оқшауланған тұтқыш беттерінен ұстаңыз, өйткені пышақ жасырын сымдарға тиіп кетуі мүмкін. Пышақтардың «кернеулі» сымға тиісі бұтақ кескіштің ашық металл бөліктерін «кернеулі» етіп, пайдаланушыны электр тогының соғуына әкелуі мүмкін.
- 6 Барлық қуат сымдары мен кабельдерді кесу аймағынан алшақ ұстаңыз. Қуат сымдары немесе кабельдер бұтақтарда немесе бұталарда жасырылған болуы мүмкін және пышақпен байқаусызда кесіліп кетуі мүмкін.

- 7 **Бұтақ кескішті қолайсыз ауа-райында, әсіресе найзағай соғу қаупі бар кезде қолданбаңыз.** Бұл оның найзағаймен соғылу қаупін азайтады.

Қауіпсіз жұмыс

⚠ **ҚАУІП**

- Егер 15 м радиусында адамдар, әсіресе балалар немесе жануарлар болса, кескіш пышақтан заттардың ұшу қаупі салдарынан құрылғыны ешқашан пайдаланбаңыз.
- Кескіш пышақтан заттар ұшқанда немесе кескіш құралға сым не баусым түссе, ауыр жарақат алу қаупі бар. Қолдан алдында жұмыс орнын мұқият зерттеп, таспар, таяқтар, металдар, сымдар, сүлшек пен ойыншықтар сияқты заттарды алып тастаңыз.

⚠ **ЕСКЕРТУ**

- Балаларға немесе жастарға құрылғыны басқаруға рұқсат етілмейді.
- Құрылғыны физикалық, психикалық және ойлау қабілеті жеткіліксіз адамдардың, тәжірибесі/білімі жеткіліксіз адамдардың пайдалануына болмайды.
- Құрылғыны пайдалану кезінде жұмыс аймағынан балалар мен басқа адамдарды алыс ұстаңыз.
- Ықтимал қауіп-қатерлерді анықтау үшін жұмыс аймағын кедергісіз шолу қажет. Құрылғыны жақсы жарықтандыруда ғана пайдаланыңыз.
- Құрылғыны бекеттердің, қоршаулардың, ғимараттардың немесе басқа да қозғалмайтын заттардың жанында пайдаланбаңыз.
- Қозғалтқышты өшіріңіз, батарея жинағын алып тастаңыз және барлық қозғалатын бөлшектер толық тоқтағанына көз жеткізіңіз:
- Кесу бөлігінің жұмыс орнын реттеме бұрын.
- Құрылғыны тазаламас немесе бұғаттауды алып тастамас бұрын.
- Құрылғыны қараусыз қалдырыңыз.
- Қосымша бөлшектерді ауыстырмас бұрын.
- Кесілу және жаншылу қаупі. Кесу құралдарымен контактіден аулақ болыңыз. Қолыңызды немесе саусағыңызды кескіш құралдардың арасына немесе оларды кесіп немесе қысып алуыңыз мүмкін жерлерге салмаңыз.
- Жарақат алу қаупі. Құрылғыға ешқандай өзгерістер енгізбеңіз.
- Барлық қоршаулардың, дефлекторлардың және тұтқалардың дұрыс және сенімді бекітілгенін тексеріңіз.

⚠ **АБАЙЛАҢЫЗ**

- Көздер мен құлақтар үшін толық қорғаныс киімін киіңіз.
- Есту органдарының қорғанысы сіздің ескерту дыбыстарын есту қабілетіңізді шектейді, сондықтан аймақта және жұмыс орнында ықтимал қауіптер туралы хабардар болыңыз.
- Объектілердің құлау қаупі бар жерлерде жұмыс істеген кезде бас қорғанышымен киіңіз.
- Өткір кескіш құралдармен жарақат алу қаупі бар. Кесу құралын қолданған кезде сырғымайтын және берік қорғаныс қолғабын киіңіз.
- Кең киім, шаш немесе зергерлік бұйымдар құрылғының қозғалмалы бөліктеріне түскен жағдайда жарақат алу қаупі бар. Киім мен зергерлік бұйымдарды машинаның қозғалмалы

бөліктерінен алыс ұстаңыз. Ұзын шашты буып қойыңыз.

- Егер сіз реакция қабілетін шектейтін емдік дәрілер мен препараттар әсерінде болсаңыз, құрылғыны пайдаланбауыңыз керек. Құрылғыны жақсы демалған және сау күйде ғана қолданыңыз.
- Құрылғыны дұрыс емес дiрiлдeйтiн немесе ерекше шуыл беретiн болса, пайдаланбаңыз.
- Қолданар алдында құрылғыны зақымдарға тексеріп, пышақтың бұрмаланыптығын тексеріңіз.
- Құрылғыны құлаған, соғылса немесе зақымдалған болса, пайдаланбаңыз. Құрылғыны қайта іске қоспас бұрын зақымдар дұрыс жойылуы тиіс.
- Құрылғыны баспалдақтарда немесе тұрақсыз беттерде қолданбаңыз.
- Құрылғыны іске қосар алдында, кесу құралдары ешбір затқа тимейтініне көз жеткізіңіз.
- Ашық пышақтардың салдарынан жарақат алу қаупі бар. Қысқаша үзілістер кезінде де қолданылмаған кезде пышақ қорғанышын бекітіңіз.

НАЗАР АУДАРЫҢЫЗ

- Құрылғыны тығыз бұталар арқылы күштемеңіз. Бұл кескіш құралдарды бұғаттап, баяулауына әкелуі мүмкін. Кесу құралдары бұғатталған кезде жұмыс жылдамдығын азайтыңыз.
- Пышақтардың арасында орналасу үшін тым үлкен болатын бұтақтар мен бұтақшаларды кеспеніз. Үлкен бұтақтарды және бұтақшаларды кесу үшін қозғалтқышы жоқ қолмен басқарылатын немесе кескіш араларды қолданыңыз.
- Құрылғыны тек 0 °C және 40 °C аралығындағы температурада пайдаланыңыз.
- Құрылғыны температурасы 0 °C және 40 °C аралығында болатын жерде сақтаңыз.

Аккумулятордың қауіпсіздігі туралы қосымша ақпарат

- Қысқа тұйықталу нәтижесінде туындайтын өрт, жарақат алу және өнімнің зақымдалу қаупін азайту үшін құрылғыны, аккумуляторды немесе зарядтау құрылғысын сұйықтыққа батырмаңыз немесе сұйықтықтың енуіне жол бермеңіз. Теңіз суы, кейбір өнеркәсіптік химиялық заттар, ағартқыш немесе құрамында ағартқышы бар өнімдер және т.б. сияқты коррозиялық немесе өткізгіш сұйықтықтар қысқа тұйықталуға әкелуі мүмкін.
- Аккумулятор жинағын қоршаған орта температурасы 10 °C және 38 °C аралығында болатын жерде зарядтаңыз.
 - Аккумулятор жинағын қоршаған орта температурасы 0 °C және 40 °C аралығында болатын жерде сақтаңыз.
 - Аккумулятор жинағын қоршаған орта температурасы 0 °C және 40 °C аралығында болатын жерде қолданыңыз.

Қауіпсіз қызмет көрсету және күтім

- **⚠ ЕСКЕРТУ** • Қозғалтқышты өшіріңіз, батарея жинағын алып тастаңыз және барлық қозғалатын бөлшектер толық тоқтағанына көз жеткізіңіз:
- Құрылғыны тазалар немесе техникалық қызмет көрсетер алдында.
- Қосымша бөлшектерді ауыстырмас бұрын.

- Өткір кескіш құралдардың салдарынан жарақат алу қаупі бар. Пышақ қорғанысын алып тастағанда немесе орнатқанда, құрылғыны тазалау және майлау кезінде өте сақ болыңыз. • Бұрамаалардың, сомындардың және бұрандалардың бекітілуін қатаң түрде тексеріліп, құрылғының қауіпсіз күйде екеніне көз жеткізіңіз. • Әрбір пайдаланғаннан кейін, пышақ қорғанышын қайта орнатпас бұрын тотықтанудың алдын алу үшін кескіш құралды қатты қышақпен тазартып, қолайлы май қолданыңыз. Өндіруші тотықтанудан қорғау және бүріккішке май жағу үшін пайдалануға кеңес береді. Тісті бүріккішті тұтынушыларға қызмет көрсету бөлімінен сұраңыз. Сіз кескіш құралдарды әр қолданар алдында сипатталған тәсілмен майлап аласыз.

△ АБАЙЛАҢЫЗ • Тек өзірлеуші рұқсат еткен құрал-жабдықтар мен қосалқы бөлшектерді пайдаланыңыз. Түпнұсқа құрал-жабдықтар мен түпнұсқа қосалқы бөлшектер құрылғыны сенімді және үздіксіз пайдалануға кепілдік береді.

НАЗАР АУДАРЫҢЫ • Әрбір пайдаланудан кейін өнімді жұмсақ, құрғақ шүберекпен тазалаңыз.

Нұсқау • Жөндеу және техникалық қызмет көрсету бойынша жұмыстарды тек білікті мамандар және арнайы оқытылған персонал ғана жүргізу керек. Өнімді жөндеу үшін уәкілетті сервис орталығына жіберуге кеңес береміз. • Осы пайдалану нұсқаулығында сипатталған түзетулер мен жөндеуді ғана орындай аласыз. Қосымша жөндеу үшін уәкілетті қызмет өкіліне хабарласыңыз.

Қауіпсіз тасымалдау және сақтау

△ ЕСКЕРТУ • Құрылғыны сөндіріп, оны сақтауға немесе тасымалдауға дейін аккумулятор жинағын суытып алыңыз.

△ АБАЙЛАҢЫЗ • Жазатайым оқиғалардан немесе жарақаттанулардан құтылу үшін, пышағының қорғаныс қабы орнатылған және аккумуляторы алынып тасталған құрылғыны ғана тасымалдауға және сақтауға болады. • Жарақат алу және құрылғыны зақымдау қаупі бар. Құрылғыны тасымалдау кезінде немесе қозғалыс кезінде құлап кетуден қорғаныз.

НАЗАР АУДАРЫҢЫ • Тасымалдаудан немесе сақтаудан бұрын құрылғыдан кез келген бөтен заттарды алыңыз. • Құрылғыны балаларға рұқсат бермейтін құрғақ және жақсы желдетілетін жерде сақтаңыз. Құрылғыны бау-бақша химикаты сияқты абразивті заттардан аулақ ұстаңыз. • Құрылғыны ашық ауада сақтамаңыз.

Қалдық тәуекелдер

△ ЕСКЕРТУ

- Құрылғы алдын ала белгіленгендей пайдаланылса да, кейбір қалдық тәуекелдер қалады. Құрылғыны пайдаланған кезде келесі қауіптер туындауы мүмкін:
- Кескіш құралдармен байланыстың салдарынан ауыр жарақаттар. Кескіш құралдарды денеден алыс және белдік биіктігінен төменірек ұстаңыз. Қысқаша үзілістер кезінде де

қолданылмаған кезде жүздерді қорғау құралын қолданыңыз.

- Діріл зақым келтіруі мүмкін. Әр жұмыс үшін дұрыс құралды пайдаланыңыз, берілген тұтқаларды пайдаланыңыз және жұмыс уақытын және экспозициясын шектеңіз.
- Шу есту қабілетіне нұқсан келтіруі мүмкін. Құлақ қорғау құралын пайдаланыңыз және жүктемені шектеңіз.
- Тасталған объектілерден жарақаттар.

Тәуекелдерді азайту

△ АБАЙЛАҢЫЗ

- Құрылғыны ұзақ қолданған кезде қолдағы қан айналымы бұзылуы мүмкін. Шеткемен жұмыстың жалпы ұзақтығын орнатпау керек, себебі ол көптеген факторларға байланысты болады:
 - Жеке нашар қан айналымға бейімділік (жиі саусақтарыңыз салқындайды, саусақтарыңыз шаншиды).
 - Қоршаған орта температурасы төмен. Қолды қорғау үшін жылы қолғаптарды қолданыңыз.
 - Шетканы мықтап ұстау салдарынан қан айналымының нашарлауы.
 - Үзіліспен жұмыс істеуге қарағанда, үздіксіз жұмыс істеу зиян.
- Құрылғыны тұрақты және ұзақ қолданған кезде және саусақтардың шаншуы, салқын саусақтар сияқты қан айналымының нашарлау белгілері бірнеше рет пайда болғанда, дәрігерге қаралу қажет.

Бұйымды мақсатына сәйкес қолдану



△ ҚАУІП

Қате пайдалану

- Кесіп кетуінің салдарынан өмірге қауіп
- Құрылғыны тек нұсқауға сәйкес қолданыңыз.
- Бұтақ кескіш тек жеке пайдалануға арналған.
 - Бұтақ кескіш ашық ауада жұмыс істеуге арналған.
 - Қауіпсіздік мақсатында бұтақ кескіш әрдайым екі қолмен де қауіпсіз ұсталуы керек.
 - Бұтақ кескіш тек өсімдіктерді, мысалы бұталы қоршаулар мен бұталарды кесуге арналған.
 - Бұтақ кескішті дымқыл немесе жаңбырлы жағдайларда пайдаланбаңыз.
 - Бұтақ кескішті жақсы жарықтандырылған ортада пайдаланыңыз.
 - Өндіруші рұқсат бермеген өзгерістер мен модификациялауға қауіпсіздік септері бойынша тыйым салынады.

Кез-келген басқа мақсатта пайдалануға, мысалы, шөптерді, ағаштарды немесе бұталарды кесуге жоғ берілмейді. Қате пайдаланудан туындаған қауіптер үшін пайдаланушы жауапты.

Қоршаған ортаны қорғау

-  Ораушы материалдарын утилизациялауға болады. Орауыштарды қоршаған ортаға қауіпсіз түрде утилизациялаңыз.
-  Электрлік және электрондық бұйымдардың құрамында қате қолдану немесе утилизациялау нәтижесінде адам денсаулығына және қоршаған ортаға қауіп төндіруі ықтимал, құнды қайта өңделмелі

материалдар және батареялар, аккумуляторлар немесе май сияқты бөлшектер жиі кездеседі. Алайда, аталмыш бөлшектер бұйымды тиісінше пайдалану үшін қажет болады. Осы таңбамен белгіленген құрылғыларды үй қоқыстарымен бірге тастауға болмайды.

Құрамдағы заттар бойынша нұсқаулар (REACH)
Бұйымның құрамындағы заттар туралы соңғы мәліметтерді мына мекенжай бойынша табуға болады: www.kaercher.de/REACH

Керек-жарақ және қосалқы бөлшектер

Тек түпнұсқалы керек-жарақ немесе қосалқы бөлшектерді пайдаланыңыз, себебі ол құралдың қауіпсіз және апатсыз жұмыс істеуіне кепілдік болады.

Керек-жарақтар мен қосалқы бөлшектер туралы ақпарат www.kaercher.com веб-сайтында қолжетімді.

Жеткізілім жинағы

Бұйымның жеткізілім жинағы орауыштың үстінде көрсетілген. Бұйымды орауыштан шығарғанда жинақтың толықтығын тексеріп шығыңыз. Керек-жарақтар жетіспеген немесе тасымалдау кезінде зақымдар тиген жағдайда, дилеріңізге хабарласыңыз.

Қорғаныс құрал-жабдықтары

⚠ АБАЙЛАҢЫЗ

Қорғаныс құрал-жабдықтарының болмауы немесе өзгертілуі салдарынан жарақат алу қаупі!

Қорғаныс құрал-жабдықтары сіздің қауіпсіздігіңізге арналған.

Қауіпсіздік құрылғыларын айналып өтпеңіз, алып тастамаңыз немесе өшірмеңіз.



Құлыптан шығару түймесі

Құрылғы ажыратқышты құлыптан шығару түймесі екі жақты операцияны қамтамасыз етеді. Тек қана құлыптан шығару түймесін басу арқылы электр тізбегі жабылады, осылайша бұтақ кескіштің бақылаусыз іске қосылуына жол бермейді.

Пышақ қорғанысы

Пышақ қорғанысы бұтақ кескіштің қауіпсіздік техникасының маңызды бөлігі болып табылады. Зақымдалған пышақ қорғаушы енді қолданылмауы және дереу ауыстырылуы керек.

Құрылғыдағы белгілер

	Жалпы ескерту белгісі
	Пайдалану алдында нұсқаулықты және барлық қауіпсіздік нұсқауларын оқыңыз.
	Құрылғымен жұмыс істеу кезінде тиісті көз және есту қорғауыштарын пайдаланыңыз.

	Жарақат алу қаупі. Өткір кескіш құралдарды ұстамаңыз.
	Құрылғымен жұмыс істеу кезінде сырғымайтын және берік қолғап киіңіз.
	Тасталған заттар қауіп төндіреді. Көгермендерді, әсіресе балалар мен үй жануарларын, жұмыс аймағынан кем дегенде 15 метр жерде ұстаңыз.
	Құрылғыны жаңбырлы немесе ылғал жағдайларға ұшыратпаңыз.
	Өрқашан құрылғыны екі қолыңызбен ұстаңыз.
	Жапсырмада көрсетілген дыбыс қысымының кепілді деңгейі 92.

Құрылғының сипаттамасы

Осы нұсқаулықта максималды комплектациядағы құрылғы сипатталған. Үлгіге қарай жеткізілім комплектациясында айырмашылықтар болады (Қаптаманы қараңыз).

Сурет Графикалық беттерді қараңыз
Сурет А

- ① Пышақ
- ② Қолмен қорғау
- ③ Тұтқа, алдыңғы
- ④ Құрылғы қосқышты ажыратқыш түйме
- ⑤ Ажыратқыш
- ⑥ Сору құбыршегіні қосу
- ⑦ Зауыт тақтайшасы
- ⑧ Тұтқа, артқы жағы
- ⑨ Аккумулятор жинағын ажыратқыш түйме
- ⑩ Пышақ қорғанысы
- ⑪ * Жылдам зарядтағыш батарея қуаты 18 В
- ⑫ * Аккумулятор жинағының батарея қуаты 18 В

* қосымша

Аккумулятор жинағы

Құрылғыны Kärcher 18 В Батарея қуаты аккумулятор жинағымен басқаруға болады.

Пайдалануға енгізу

⚠ ЕСКЕРТУ

Бақыланбайтын іске қосу

Кесіп кетуінің салдарынан өмірге қауіп
Барлық дайындық шаралары кезінде
аккумуляторды құрылғыдан шығарыңыз.

Аккумуляторды салыңыз

НАЗАР АУДАРЫҢЫЗ

Кір байланыстар

Құрылғыдағы және аккумулятордағы зақымдар Батарея ұстағышын және контактілерін кірлегенге дейін тексеріп, қажет болса тазалаңыз.

Нұсқау

Толық зарядталған аккумуляторларды ғана пайдаланыңыз.

Сурет В

1. Батареяны ұстағышқа бекітілген дыбыс естілгенше итеріңіз.

Қолдану

Алғашқы пайдаланушыларға бұтақ кескішті пайдаланбастан бұрын тәжірибелі адаммен таныстыруды және өңдеу мен техниканы қолдануды ұсынамыз.

Негізгі жұмыс

1. Қағаз, фольга немесе сым сияқты бөтен заттарға арналған қималарды тексеріңіз және қажет болса оларды алып тастаңыз.
 2. Пышақ қорғанысын алыңыз.
- Сурет С**
3. Бұтақ кескішті екі қолыңызбен ұстаңыз.

Құрылғыны қосу

1. Құрылғы ажыратқышты құлыптан шығару түймесін басыңыз да, оны басып тұрыңыз.
- Сурет Д**
2. Құрылғы ажыратқышты басыңыз да, оны басып тұрыңыз.
- Құрылғы іске қосылады.
3. Құрылғы ауыстырып қосқышты босатыңыз. Құрылғы тоқтайды.

Жұмыс әдістері

Нұсқау

Нұсқаулық арқылы сіз біркелкі кесе аласыз.

1. Құрылғыны қосып, оны қимаға қарай әкеліңіз.
2. Жапырақтар мен жіңішке бұтақтарды бірқалыпты қозғалыспен кесіңіз.

Сурет Е

3. Қалың бұтақтарды аралаңыз, бірақ өсімдікке батырмаңыз.
4. Төбелер мен шұңқырларды төменнен жоғарыға дейін қиыңыз.
5. Ұштықтарды кесу кезінде, жүзді аздап бүгініз, кең бұрылыс қозғалысын жасаңыз.
6. Топырақ жамылғысы сияқты төменгі өсімдіктерді кесу үшін пышақ деңгейін сақтаңыз.

Аккумулятор жинағын алып тастаңыз

Нұсқау

Ұзақ жұмыс үзілістері үшін аккумулятор жинағын құрылғыдан алып тастаңыз және оны рұқсатсыз пайдаланудан қорғаңыз.

1. Аккумулятор жинағын босату үшін аккумулятор жинағын босату түймесін басыңыз.

Сурет F

2. Құрылғыдан батарея жинағын алып тастаңыз.

Тасымалдау

△ АБАЙЛАҢЫЗ

Салмақтың сақталмауы

Жарақат алу және құрылғыны зақымдау қаупі

Тасымалдау кезінде құрылғының салмағын ескеріңіз.

△ АБАЙЛАҢЫЗ

Бақыланбайтын іске қосу

Кесілген жарақаттар

Тасымалдаудан бұрын аккумуляторды құрылғыдан шығарыңыз.

Бұтақ кескішті пышақ қорғанысын бекітіп қана тасымалдаңыз.

Сақтау

△ АБАЙЛАҢЫЗ

Салмақтың сақталмауы

Жарақат алу және құрылғыны зақымдау қаупі

Тасымалдау кезінде құрылғының салмағын ескеріңіз.

△ АБАЙЛАҢЫЗ

Бақыланбайтын іске қосу

Кесіктер

Сақтаудан бұрын аккумуляторды құрылғыдан шығарыңыз.

Бұтақ кескішті бекітілген пышақ қорғанысымен ғана сақтаңыз.

Нұсқау

Құрылғыны тек үй ішінде сақтауға болады.

Құрылғыны бұрандаға немесе шегере аспалы ілмекті пайдаланып іліп қоюға болады.

Сурет G

Күтім және техникалық қызмет көрсету

△ АБАЙЛАҢЫЗ

Бақыланбайтын іске қосу

Кесілген жарақаттар

Құрылғыда жұмыс істемес бұрын аккумуляторды құрылғыдан шығарыңыз.

△ АБАЙЛАҢЫЗ

Өткір пышақтардан жарақат алу қаупі бар

Құрылғыда жұмыс істеген кезде қорғауыш көзілдіріктер мен қорғаныс қолғаптарын киіңіз.

Құрылғыны тазалау

НАЗАР АУДАРЫҢЫЗ

Дұрыс емес тазалау

Құрылғыны зақымдау

Құрылғыны дымқыл шүберекпен тазалаңыз.

Еріткіш негізіндегі тазалағыш құралдарды пайдаланбаңыз.

Құрылғыны суға салмаңыз.

Құрылғыларды түтік құбырдағы су ағынымен немесе жоғары қысым астында тазартуға тыйым салынады.

Сурет H

1. Құрылғыны суытыңыз.
2. Пышақтар мен қозғалтқыш корпусын өсімдік қалдықтары мен кірден тазалау үшін қылшақты пайдаланыңыз.
3. Құрылғының желдету тесіктерін қылшақпен тазалаңыз.

Пышақтың бұрандалы қосылымын тексеріңіз

△ АБАЙЛАҢЫЗ

Бос бұрандалы қосылым

Пышақтың бақылаусыз қозғалыстарына

байланысты жарақат алу

Пышақтың бұрандалы қосылымының тұрақты орнығуын үнемі тексеріп отырыңыз.

Сурет 1

1. Бұрамаларды/сомындарды саңылаусыздыққа тексеріңіз.
2. Бос бұрандаларды/сомындарды бекітіңіз.

Пышақ жүздерін майлау

Пышақ сапасы мен оңтайлы кесу нәтижелерін сақтау үшін, әр қолданғаннан кейін пышақтарға аздап бүрікіш май немесе жұқа машина майын жағыңыз.

Нұсқау

Пышақтардан шайырды, мысалы, Kärcher RM 769 әмбебап дақ кетіргішпен кетіріңіз.

Сурет J

1. Құрылғыны тазалаңыз (Құрылғыны тазалауқараңыз).

2. Құрылғыны көлденең, тегіс және майға төзімді бетке қойыңыз.
3. Пышақтардың үстіңгі жағына майдың жұқа қабатын жағыңыз.
4. Пышақ қорғанысын орнатыңыз.
5. Негізін тазалаңыз және қалған майды экологиялық таза түрде және жергілікті заңға сәйкес тастаңыз.

Пышақ жүздерін қайрату

Нұсқау

Кесу кезінде, мүмкіндігінше аз материалды алып тастап, жүздегі тістің бастапқы бұрышын алыңыз.

△ АБАЙЛАҢЫЗ

Өткір пышақтар

Кесілген жарақаттар

Пышақ жүздерін бұрау кезінде тиісті қолғап киіңіз.

1. Пышақты қысқышпен қысыңыз.
2. Пышақ тістерінің ашық жағын егеумен қайраңыз.
3. Қайралмаған пышақ тістері қол жетімді болғанша пышақты қолмен алға қарай мықтап итеріңіз.
4. Барлық пышақ тістерінің ашылған жағын егеумен қайраңыз.

Ақаулар кезіндегі көмек

Ақаулардың себептері көп жағдайда келесі шолуды пайдалану арқылы өздігінен жоюға болатындай қарапайым болады. Күдіктер болса немесе осы жерде көрсетілмеген ақаулар болған кезде, ресми сервис орталығына хабарласыңыз.

Тозған сайын аккумулятор батареясының сыйымдылығы тіпті жақсы күтім көрсетілсе де азаяды, сондықтан толық зарядталған күйде де, толық пайдалану ұзақтығына бұдан былай жету мүмкін емес. Бұл ақау емес.

Қате	Себебі	Жою
Құрылғы жұмыс істемейді	Аккумулятор жинағы дұрыс салынбаған.	● Аккумуляторды орнына түскенше ұстағышқа салыңыз.
	Аккумулятор жинағының заряды жоқ.	● Аккумулятор жинағын зарядтау.
	Аккумулятор жинағы ақаулы.	● Аккумулятор жинағын ауыстырыңыз.
Құрылғы пайдалану кезінде тоқтайды	Қималары бар пышақ бұғатталған.	● Қималарды пышақтан алып тастаңыз.
	Аккумулятор жинағы қызып кетті	● Жұмысты тоқтатып, аккумулятор температурасы қалыпты болғанша күтіңіз.
	Қозғалтқыш қызып кетті	● Жұмысты тоқтатып, қозғалтқышты суытыңыз.

Кепілдік

Әр елде жергілікті дистрибьюторлар берген кепілдік шарттары қолданылады. Бұйымда материалдық немесе өндірістік ақаулар анықталған жағдайда, ықтимал ақауларды кепілдік мерзімі ішінде ақысыз жөндейміз. Кепілдік мерзіміне наразылықтарыңыз болса, бұйымды сатқан сауда мекемесіне немесе жақындағы өкілетті қызмет көрсету орнына түбіртеккі көрсетіп хабарласыңыз.

(Мекенжайымыз артқы бетте)

Кепілдік туралы қосымша ақпаратты (бар болса) жергілікті Kärcher веб-сайтының «Жүктеулер» бөліміндегі қызмет көрсету бөлімінде табуға болады.

Шығару күні фирмалық тақтайшада MM/YYYY пішімінде көрсетіледі, мұнда MM - өндіріс айы, YYYY - шығарылған жылы немесе кодталған түрде.

Жеке сандардың мағынасы келесідей болады:

Мысалы: 30290

3 Өндірілген жылы

0 Өндірілген ғасыры

2 Өндірілген онжылдық

9 Өндірілген айының екінші саны

0 Өндірілген айының бірінші саны

Сонымен бұл мысалда 30290 коды 09/(2)023

өндірілген күнін білдіреді.

Техникалық мағлұматтар

		HGE 2-18
Құрылғының техникалық сипаттамалары		
Жұмыс кернеуі	V	18
Өрекетсіз жылдамдық (қалыпты параметр)	/min	1225
Кесу диаметрі (макс.)	mm	18
EN 62841-1, EN 62841-4-2 бойынша өлшенген мәндер		
Дыбыс қысымының деңгейі L _{pA}	dB(A)	81,1
Белгісіздік K _{pA}	dB(A)	3,0

		HGE 2-18
Шу деңгейі L_{WA} + белгісіздік K_{WA}	dB(A)	92
Қолдың діріл мәні бар алдыңғы тұтқа	m/s^2	1
Қолдың діріл мәні бар артқы тұтқа	m/s^2	2,5
Белгісіздік К	m/s^2	1,5
Өлшемдері мен өнімдер		
Ұзындығы x ені x биіктігі	mm	880 x 195 x 185
Жүзінің кесу ұзындығы	mm	450
Салмағы (аккумулятор жинағынсыз)	kg	2,3

Техникалық өзгерістер рұқсат етілген.

Діріл және шу мәні

Жалпы діріл мен шу деңгейінің берілген мәндері стандартталған тестілеу әдісін қолдана отырып өлшенді және оны бір құралды екіншісімен салыстыру үшін пайдалануға болады. Мәлімделген жалпы діріл мәндері мен мәлімделген шу мәндерін әсерді алдын-ала бағалау үшін де қолдануға болады.

⚠ **ЕСКЕРТУ**

Электр құралын нақты пайдалану кезінде діріл мен шу деңгейі құралдың қолданылуына, атап айтқанда өңделетін материалдың түріне байланысты көрсетілген мәндерден өзгеше болуы мүмкін.

Нақты пайдалану жағдайындағы әсерді бағалау негізінде пайдаланушының қорғаныс шараларын анықтаңыз (жұмыс циклінің барлық бөліктерін, мысалы, құралды өшіру уақытын және өшіру уақытына қосымша іркіліс уақытын ескере отырып).

> 2,5 m/s^2 (Пайдалану нұсқаулығында Техникалық сипаттар) бір қолды дірілдеу мәні бар құрылғы

⚠ **АБАЙЛАҢЫЗ** • Көп сағатты, үздіксіз пайдаланылатын құрылғының есту қасиетін жоғалтуға әкелуі мүмкін. • Қолды қорғау үшін жылы қолғаптарды қолданыңыз. • Жұмыста жиі үзілістер жасап тұрыңыз.

ЕО стандарттарына сәйкестігі туралы декларация

Осымен біз төменде аталған өнім аталған нұсқаулықтар мен ережелердің тиісті талаптарына сәйкес келетінін мәлімдейміз. Бізбен келісусіз өнімнің конструкциясы өзгерген жағдайда осы декларация өз күшін жояды. Өндіруші осы Сәйкестігі туралы декларацияны шығаруға толық жауапкершілік жүктейді.

Өнім: Бұтақ кескіш

Типі: HGE 2-18, HGE 3-18

Нұсқаулықтар мен ережелер

2000/14/EG (+2005/88/EG)

2014/30/EU

2006/42/EG (+2009/127/EG)

2011/65/EU

Қолданылатын біріздендірілген стандарттар

EN IEC 63000: 2018

EN 55014-1: 2017 + A11: 2020

EN 55014-2: 1997 + A1: 2001 + A2: 2008

EN 62841-1: 2015 + A11: 2022

EN 62841-4-2: 2019+A1:2022+A11:2022

Сәйкестікті бағалаудың қолданбалы әдісі

2000/14/EG және 2005/88/EG арқылы өзгертілді:

V қосымшасы

Дыбыс қуаттылығының деңгейі dB(A)

HGE 2-18:

Өлшенді: 89

Келіпкі береді: 92

HGE 3-18:

Өлшенді: 90,0

Келіпкі береді: 93

Атауы және мекенжайы

Құжаттаманы жүргізетін уәкілетті тұлға:

С. Райзер

Alfred Kärcher SE & Co. KG

Alfred-Kärcher-Str. 28 - 40

71364 Winnenden (Германия)

Тел.: +49 7195 14-0

Факс: +49 7195 14-2212



H. Jenner

Chairman of the Board of Management



S. Reiser

Manager Regulatory Affairs & Certification

Winnenden, 2025/09/01

Қол қойғандар басқарманың тапсырмасы мен уәкілдігі бойынша әрекет етеді.

Alfred Kärcher SE & Co. KG

Alfred-Kärcher-Str. 28 - 40

71364 Winnenden (Германия)

Тел.: +49 7195 14-0

Телефакс: +49 7195 14-2212

Съдържание

Общи указания.....	210
Степени на опасност.....	210
Указания за безопасност.....	210
Употреба по предназначение.....	214
Защита на околната среда.....	214
Акcesoари и резервни части.....	214
Обхват на доставка.....	214
Предпазни устройства.....	214
Символи върху уреда.....	215
Описание на уреда.....	215
Пускане в експлоатация.....	215
Обслужване.....	215
Транспортиране.....	216
Съхранение.....	216
Грижа и поддръжка.....	216
Помощ при повреди.....	217
Гаранция.....	217
Технически данни.....	217
Стойност на вибрации и шум.....	217
Декларация за съответствие на ЕС.....	218

Общи указания



Преди първото използване на уреда прочетете тези указания за безопасност, това оригинално ръководство за експлоатация, приложените към

акумулиращата батерия указания за безопасност и приложеното оригинално ръководство за експлоатация Акумулираща батерия/Стандартно зарядно устройство. Процедирайте съответно. Запазете книжките за последващо използване или за следващия собственик.

Освен указанията в ръководството за експлоатация, трябва да спазвате и общовалидните законови предписания за безопасност и избягване на злополуки.

Степени на опасност

⚠ ОПАСНОСТ

- Указание за непосредствена опасност, която може да доведе до тежки телесни повреди или до смърт.

⚠ ПРЕДУПРЕЖДЕНИЕ

- Указание за възможна опасна ситуация, която може да доведе до тежки телесни повреди или до смърт.

⚠ ПРЕДПАЗЛИВОСТ

- Указание за възможна опасна ситуация, която може да доведе до леки телесни повреди.

ВНИМАНИЕ

- Указание за възможна опасна ситуация, която може да доведе до материални щети.

Указания за безопасност

При работата с ножици за жив плет трябва да спазвате специални мерки за безопасност и правила за поведение, тъй като при нея съществува риск от наранявания.

В допълнение към тези указания за безопасност трябва да спазвате и специфичните за съответната държава предписания за безопасност и обучение, напр. от административни органи, професионални

сдружения или социални каси. За употребата на уреда може да има местни разпоредби за ограничения във времето (дневни или сезонни). Спазвайте локалните предписания.

Общи предупреждения за безопасност на машините

⚠ ПРЕДУПРЕЖДЕНИЕ

- Прочетете всички предупреждения за безопасност, инструкции, илюстрации и спецификации, предоставени с тази машина. Неспазването на инструкциите, изброени по-долу, може да доведе до токов удар, пожар и/или сериозно нараняване. Запазете всички предупреждения и инструкции за бъдещи справки.

Терминът „машина“ в предупрежденията се отнася за вашата машина, захранвана от електрическата мрежа (с кабел) или захранвана с акумулатор (без кабел).

- Безопасност на работната зона
 - Поддържайте работното място чисто и добре осветено. Разхвърляните или тъмни зони предразполагат към инциденти.
 - Не работете с машините в експлозивна атмосфера, като например при наличието на запалими течности, газове или прах. Машините създават искри, които може да възпламят праха или изпаренията.
 - Спазвайте дистанция от деца и странични лица, докато работите с машината. Разсейването може да доведе до загуба на контрол.
- Електрическа безопасност
 - Щепселите за машината трябва да съответстват на контакта. Никога не променяйте щепсела по какъвто и да е начин. Не използвайте адаптерни щепсели със заземени машини. Непроменени щепсели и подходящи контакти ще намалят риска от токов удар.
 - Избягвайте контакт на тялото със заземени повърхности, като например тръби, радиатори, печки и хладилници. Съществува повишен риск от токов удар, ако тялото ви е заземено.
 - Не излагайте машините на дъжд или мокри условия. Попадането на вода в машината ще увеличи риска от токов удар.
 - Не претоварвайте кабела. Никога не използвайте кабела за носене, дърпане или изключване на машината. Дръжте кабела далеч от топлина, масло, остри ръбове или движещи се части. Повредените или заплетени кабели увеличават риска от токов удар.
 - Когато работите с машината на открито, използвайте удължителен кабел, подходящ за употреба на открито. Използването на кабел, подходящ за употреба на открито, намалява риска от токов удар.
 - Ако работата с машината на влажно място е неизбежна, използвайте захранване с диференциалнотокова защита (RCD). Използването на RCD намалява риска от токов удар.
- Лична безопасност

- a **Бъдете нащрек, внимавайте какво правите, и използвайте здрав разум, когато работите с дадена машина. Не използвайте машината, докато сте уморени или под въздействието на наркотици, алкохол или лекарства. Момент невнимание при използването на машината може да доведе до сериозни наранявания.**
- b **Използвайте лични предпазни средства. Винаги носете предпазни очила.**
Предпазните средства, като маска за прах, нехлъзгащи се предпазни обувки, каска или защита за слуха, използвани при подходящи условия, ще намалят нараняванията.
- c **Предотвръщайте случайно стартиране. Уверете се, че превключателят е в изключено положение, преди да свързвате машината към източник на захранване и/или батерия, да я вдигате или да я пренасяте. Носенето на машини, докато пръстът ви е на превключателя, или подаването на енергия към машини, които са с включен превключател, може да доведе до инциденти.**
- d **Преди да включите машината, отстранете всички регулиращи ключове или гаечни ключове. Гаечен ключ или ключ, прикрепен към въртяща се част на машината, може да доведе до нараняване.**
- e **Не се протягвайте прекалено много с инструмента. Поддържайте добра опора и баланс през цялото време. Това позволява по-добро управление на машината в неочаквани ситуации.**
- f **Облечете се подходящо. Не носете широки дрехи или бижута. Дръжте косата и дрехите си далеч от движещите се части. Широки дрехи, бижута или дълга коса може да бъдат захванати от движещи се части.**
- g **Ако са осигурени уреди за свързване на съоръжения за изсмукване и събиране на прах, се уверете, че те са свързани и се използват правилно. Използването на съоръжение за събиране на прах може да намали опасностите, свързани с праха.**
- h **Не позволявайте познанията, придобити от честата употреба на машини, да ви накарат да бъдете небрежни и да пренебрегвате принципите за безопасност на машината. Едно невнимателно действие може да причини тежки наранявания за части от секундата.**
- 4 **Използване и грижа за машината**
- a **Не насилвайте машината. Използвайте правилната машина за вашето приложение. Правилната машина ще свърши работата по-добре и по-безопасно при скоростта, за която е проектирана.**
- b **Не използвайте машината, ако превключателят не я включва и изключва. Всяка машина, която не може да се управлява с превключателя, е опасна и трябва да бъде ремонтирана.**
- c **Изключете щепсела от захранването и/или премахнете батерията, ако може да се откачи, от машината, преди да правите каквито и да било настройки, смяна на принадлежности или да съхранявате машините. Такива превантивни мерки за безопасност намаляват риска от случайно стартиране на машината.**
- d **Съхранявайте неизползваните машини далеч от обсега на деца и не позволявайте на хора, които не са запознати с машината или тези инструкции, да работят с машината. Машините са опасни, когато се използват от необучени потребители.**
- e **Поддържайте машини и аксесоари. Проверявайте за разместване или заяждащи движещи се части, счупване на части и всяко друго състояние, което може да повлияе на работата на машината. Ако машината е повредена, я поправете преди употреба. Много злополуки са причинени от лошо поддържани машини.**
- f **Поддържайте режещите машини остри и чисти. При правилно поддържаните режещи машини с остри режещи ръбове е по-малко вероятно да се появи заяждане и те са по-лесни за контрол.**
- g **Използвайте машината, аксесоарите и частите на машината в съответствие с тези инструкции, като се съобразявате с работните условия и извършваната работа. Използването на машината за дейности, различни от предвидените, може да доведе до опасна ситуация.**
- h **Поддържайте дръжките и повърхностите за хващане сухи, чисти и почистени от масло и смазка. Хлъзгавите дръжки и повърхности за хващане не позволяват безопасно боравене и управление на машината в неочаквани ситуации.**
- 5 **Използване и грижи за машината на батерии**
- a **Зареждайте само със зарядното устройство, посочено от производителя. Зарядно устройство, което е подходящо за един тип батерия, може да създаде риск от пожар, когато се използва с друга батерия.**
- b **Използвайте машините само със специално предназначени батерии. Използването на други батерии може да създаде риск от нараняване и пожар.**
- c **Когато батерията не се използва, я дръжте далеч от други метални предмети, като например кламери, монети, ключове, пирони, винтове или други малки метални предмети, които могат да направят връзка от един контакт към друг. Свързването на късо на контактите на батерията може да причини изгаряния или пожар.**
- d **При неблагоприятни условия от батерията може да изтече течност; избягвайте контакт. Ако случайно възникне контакт, изплакнете с вода. Ако течността попадне в очите, потърсете допълнително медицинска помощ. Течността, изтичаща от батерията, може да причини дразнене или изгаряне.**
- e **Не използвайте батерия или машина, която е повредена или модифицирана. Повредените или модифицирани батерии може да проявят непредсказуемо поведение, водещо до пожар, експлозия или риск от нараняване.**

- f Не излагайте батерията или машината на огън или прекомерна температура. Излагането на огън или температура над 130 °C може да причини експлозия.
- g Следвайте всички инструкции за зареждане и не зареждайте батерията или машината извън температурния диапазон, посочен в инструкциите. Неправилното зареждане или зареждането при температури извън определения диапазон може да повреди батерията и да увеличи риска от пожар.

6 Обслужване

- a Обслужването на вашата машина трябва да се извършва от квалифицирано лице, като се използват само идентични резервни части. Това ще гарантира запазването на безопасността на машината.
- b Никога не обслужвайте повредени батерии. Обслужването на батерии трябва да се извършва само от производителя илиоторизирани доставчици на услуги.

Указания за безопасност на ножицата за жив плет

- Дръжте всички части на тялото далеч от режещия нож. Не отстранявайте отрязания материал и не дръжте материала за рязане, когато остриетата се движат. Остриетата продължават да се движат, след като превключвателят е изключен. Момент невнимание при използването на ножицата за жив плет може да доведе до сериозни наранявания.
- Носете ножицата за жив плет за дръжката с напълно спрян нож и внимавайте да не използвате превключвателя на захранването. Правилното носене на ножицата за жив плет ще намали риска от неволно стартиране и произтичащо от това нараняване от ножовете.
- Когато транспортирате или съхранявате ножицата за жив плет, винаги поставяйте капака на ножа. Правилното боравене с ножицата за жив плет ще намали риска от нараняване от ножовете.
- Когато почиствате заседнал материал или обслужвате уреда, се уверете, че всички превключватели на захранването са изключени и батерията е извадена или изключена. Неочакваното задействане на ножицата за плет по време на почистване на заседнал материал или обслужване може да доведе до сериозно нараняване.
- Дръжте ножицата за жив плет само за изолираните повърхности за захващане, тъй като режещият нож може да докосне скрити електрически проводници. Остриетата, влизащи в контакт с проводник под напрежение, може да поставят откритите метални части на ножицата за плет под напрежение и да предизвикат токов удар.
- Дръжте всички проводници и кабели далеч от зоната на рязане. Проводниците или кабелите може да са скрити в жив плет или храсти и да бъдат случайно отрязани от режещия нож.

- 7 Не използвайте ножицата за жив плет при лоши метеорологични условия, особено когато съществува риск от мълнии. Това намалява риска от удар от мълния.

Безопасна експлоатация

⚠ ОПАСНОСТ

- Никога не използвайте уреда, ако в радиус от 15 m има хора, особено деца, или животни, тъй като има опасност режещият нож да отхвърли предмети с висока скорост.
- Тежки наранявания при отхвърляне на предмети с висока скорост от режещия нож или при оплитане на тел или шнур в режещия инструмент. Преди употреба проверете основно работната зона за наличие на предмети като камъни, пръчки, метал, тел, кости или играчки и ги премахнете.

⚠ ПРЕДУПРЕЖДЕНИЕ

- Деца и подрастващи не трябва да работят с уреда.
- Уредът не е предназначен за употреба от лица с ограничени физически, сензорни или умствени възможности, или липса на опит и / или познания.
- Дръжте децата и страничните хора далеч от зоната на работа, докато използвате уреда.
- Нуждаете се от неограничен поглед върху работната зона, за да разпознавате възможни опасности. Използвайте уреда само при добро осветление.
- Не използвайте уреда в близост до стълбове, ограда, саради или други неподвижни обекти.
- Изключете двигателя, извадете акумулиращата батерия и се уверете, че всички движещи се части са напълно спрени:
 - Преди да настроите работната позиция на режещия инструмент.
 - Преди да почистите уреда или да отстраните блокиращ предмет.
 - Когато оставяте уреда без надзор.
 - Преди да сменяте принадлежностите.
- Опасност от порязване и притискане. Избягвайте контакт с режещите инструменти. Не поставяйте ръцете и пръстите си между режещите инструменти или в позиция, в която могат да бъдат срязани или притиснати.
- Опасност от нараняване. Не предприемайте никакви промени по уреда.
- Уверете се, че всички предпазни приспособления, предпазният щит и дръжките са закрепени в съответствие с правилата и сигурно.

⚠ ПРЕДПАЗЛИВОСТ

- Носете цялостна защита за очите и слуха.
- Защитата за слуха може да ограничи способността Ви да чувате предупредителни сигнали, затова внимавайте за възможни опасности в близост и в работната зона.
- При работи в зони, в които има опасност от падащи предмети, носете защита за главата.
- Опасност от наранявания от остри режещи инструменти. При работата с режещия инструмент носете устойчиви на хлъзгане и издръжливи защитни ръкавици.

- Опасност от наранявания при захващане на свободното облекло, косите или нахити от движещи се части на уреда. Дръжте облеклото и нахитите далеч от движещи се части на машината. Връзвайте дългате коси назад.
- Не трябва да работите с уреда, ако сте под влияние на медикаменти или упойващи вещества, които ограничават способността за реакция. Използвайте уреда само когато сте отпочинали и здрави.
- Не използвайте уреда, ако той вибрира необичайно или издава необичайни шумове.
- Преди употреба проверете уреда за повреди и се уверете, че винтовете на ножа са здраво затегнати.
- Не използвайте уреда, ако преди това е падал, бил е ударен или е видно, че е повреден. Преди отново да пуснете уреда в експлоатация, възложете извършването на съобразен с правилата ремонт на повредите.
- Не използвайте уреда, качени на стълби или върху нестабилни основи.
- Преди стартирането на уреда се уверете, че режещите инструменти не могат да влязат в контакт с нищо.
- Опасност от наранявания от открити ножове. Поставете защитата на ножа, когато не използвате уреда, дори по време на кратки паузи в работата.

ВНИМАНИЕ

- Не прокарвайте уреда със сила през гъсти храсти. Така режещите инструменти могат да блокират и да работят по-бавно. Намалете работната скорост, ако режещите инструменти блокират.
- Не режете клони, които очевидно са твърде големи, за да влязат в пространството между режещите перки. Използвайте ръчен или градински трион без двигател, за да отрежете големи клони.
- Работете с уреда само при температури между 0°C и 40°C.
- Съхранявайте уреда на място, на което температурата е между 0°C и 40°C.

Допълнителни указания за безопасност за акумулаторната батерия

За да намалите опасността от пожари, наранявания и повреди на продукта вследствие на късо съединение, никога не потапяйте уреда, акумулаторната батерия или зарядното устройство в течност и не допускайте в тях да проникне течност. Корозивни или проводими течности като морска вода, определени промишлени химикали, избелващи препарати или събързащи избелващи препарати продукти и др. могат да причинят късо съединение.

- Зареждайте акумулаторната батерия на място, където температурата на заобикалящата среда е между 10°C и 38°C.
- Съхранявайте акумулаторната батерия на място, на което температурата на заобикалящата среда е между 0°C и 40°C.
- Използвайте акумулаторната батерия на място, където температурата на заобикалящата среда е между 0°C и 40°C.

Безопасна поддръжка и грижа

⚠ ПРЕДУПРЕЖДЕНИЕ. Изключете двигателя, извадете акумулаторната батерия и се уверете, че всички движещи се части са напълно спрени:

- Преди да почистите или извършите поддръжка на уреда.
- Преди да смените принадлежности.
- Опасност от наранявания от остри режещи инструменти. Бъдете особено внимателни при свалянето или поставянето на защитата на ножа, почистването и смазването на уреда.
- Уверявайте се, че уредът е в безопасно състояние, като периодично проверявате дали болтовете, гайките и винтовете са здраво затегнати.
- След всяка употреба отстранявайте с твърда четка мръсотията от режещите инструменти и нанасяйте подходящо масло за защита от ръжда, преди отново да поставите защитата на ножа. Производителят препоръчва като защита от ръжда и за смазване да се използва спрей. Попитайте Вашия сервиз за подходящ спрей. Можете да смазвате режещите инструменти преди всяко използване по описания начин.

⚠ ПРЕДПАЗЛИВОСТ. Използвайте само аксесоари и резервни части, които са одобрени от производителя. Оригиначните аксесоари и оригиналните резервни части осигуряват безопасната и безпроблемна експлоатация на уреда.

ВНИМАНИЕ. След всяка употреба почиствайте продукта с мека, суха кърпа.

Указание. Сервизни работи и работи по поддръжка могат да се извършват само от квалифициран и специално обучен специализиран персонал. Препоръчваме продуктът да се изпраща за ремонт на оторизиран сервиз. • Вие имате право да извършвате само описаните в настоящото ръководство за експлоатация настройки и ремонти. При ремонт извън описаните тук се свържете с Вашия оторизиран сервиз.

Безопасно транспортиране и съхранение

⚠ ПРЕДУПРЕЖДЕНИЕ. Изключете уреда, оставете го да се охлади и извадете акумулаторната батерия, преди да го приберете за съхранение или да го транспортирате.

⚠ ПРЕДПАЗЛИВОСТ. За да предотвратите злополуки или наранявания, трябва да транспортирате и съхранявате уреда само с монтирана защита на ножа и свалена акумулаторна батерия. • Опасност от наранявания и повреди по уреда. При транспортирането осигурявайте уреда срещу движение или падане.

ВНИМАНИЕ. Отстранявайте всички чужди тела от уреда, преди да го транспортирате или приберете за съхранение. • Съхранявайте уреда на сухо и добре проветрявано място, недостъпно за деца. Дръжте уреда далеч от вещества с корозивно действие, като химикали за градинска употреба. • Не съхранявайте уреда на открито.

Остатъчни рискове

⚠ ПРЕДУПРЕЖДЕНИЕ

- Дори когато уредът се използва, както е предписано, продължават да съществуват определени остатъчни рискове. При използването на уреда могат да възникнат следните опасности:
- Тежки наранявания поради контакт с режещите инструменти. Дръжте режещите инструменти далеч от тялото и по-ниско от височината на бедрата. Използвайте защитата на ножа, когато не използвате уреда, дори по време на кратки прекъсвания на работата.
- Вибрацията може да причини наранявания. За всяка работа използвайте правилния инструмент, използвайте предвидените ръкохватки и ограничавайте работното време и излагането на вибрация.
- Шумът може да причини уреждания на слуха. Носете защита за слуха и ограничавайте носещото време.
- Наранявания поради отхвърлени с висока скорост предмети.

Намаляване на риска

⚠ ПРЕДПАЗЛИВОСТ

- По-дълго време на използване на уреда може да доведе до нарушения в кръвообращението в областта на ръцете, причинени от вибрациите. Общовалидно време на използване не може да се установи, тъй като това зависи от множество фактори, които оказват влияние:
- Персоналните проблеми с кръвообращението (честа поява на усещане за студ и изтръпване на пръстите на ръцете)
- Ниска температура на околната среда. Носете топли ръкавици за защита на ръцете.
- Затруднено кръвообращение поради здраво хващане.
- Непрекъснатата работа е по-вредна от работата, прекъсвана от почивки. При редовно, дълготрайно използване на уреда и при повторна поява на симптоми, като напр. изтръпване и усещане за студ в пръстите на ръцете, трябва да потърсите лекар.

Употреба по предназначение

⚠ ОПАСНОСТ

Употреба не по предназначение

Опасност за живота поради порезни наранявания. Използвайте уреда само по предназначение.

- Ножицата за жив плет е предназначена само за частна употреба.
- Ножицата за жив плет е предвидена за работа на открито.
- От съображения за безопасност ножицата за жив плет винаги трябва да се държи здраво с двете ръце.
- Ножицата за жив плет е предвидена само за рязане на растения, напр. живи плетове и храсти.
- Не използвайте ножицата за жив плет във влажна заобикаляща среда или при дъжд.
- Използвайте ножицата за жив плет само в добре осветена заобикаляща среда.

- От съображения за безопасност са забранени преустройствата и неоторизираните от производителя промени.

Всякаква друга употреба, напр. рязането на трева, дървета или клони, е недопустима. Потребителят отговаря за опасности, които възникват поради недопустима употреба.

Защита на околната среда



Опаковъчните материали подлежат на рециклиране. Моля, изхвърляйте опаковките по съобразен с околната среда начин. Електрическите и електронните уреди съдържат ценни материали, подлежащи на рециклиране, а често и съставни части, напр. батерии, акумулаторни батерии или масло,



които при неправилно боравене или изхвърляне могат да представляват потенциална опасност за човешкото здраве и за околната среда. За правилното функциониране на уреда все пак тези съставни части са необходими. Обозначените с този символ уреди не трябва да бъдат изхвърляни заедно с битовите отпадъци.

Указания за съставни вещества (REACH)

Актуална информация за съставките ще намерите на интернет страница: www.kaercher.de/REACH

Акcesoари и резервни части

Използвайте само оригинални акcesoари и оригинални резервни части, по този начин осигурявате безопасната и безпроблемна експлоатация на уреда.

Информация относно акcesoари и резервни части ще намерите тук: www.kaercher.com.

Обхват на доставка

Обхватът на доставката на уреда е изобразен върху опаковката. При разопаковане проверете съдържанието за цялост. При липсващи акcesoари или при транспортни щети, моля, обърнете се към Вашия дистрибутор.

Предпазни устройства

⚠ ПРЕДПАЗЛИВОСТ

Опасност от нараняване поради липсващи или модифицирани защитни приспособления!

Предпазните устройства служат за Вашата защита.

Не пренебрегвайте, отстранявайте и деактивирайте предпазните устройства.

Бутон за освобождаване

Бутонът за освобождаване на прекъсвача на уреда осигурява обслужването с две ръце.

Електрическата верига се затваря само чрез натискане на бутона за освобождаване, като по този начин се предотвратява неконтролирания старт на уреда на ножицата за жив плет.

Защита на ножа

Защитата на ножа е важна част от предпазните устройства на ножицата за жив плет. Повредена защита на ножа не трябва да се използва повече и трябва да се смени незабавно.

Символи върху уреда

	Общ предупредителен знак
	Преди пускане в експлоатация прочетете ръководството за експлоатация и всички указания за безопасност.
	При работата с уреда носете подходяща защита за очите и слуха.
	Опасност от нараняване. Не докосвайте острите режещи инструменти.
	При работата с уреда носете устойчиви на хлъзгане и издръжливи ръкавици.
	Опасност поради отхвърлени с висока скорост предмети. Дръжте всички наблюдатели, особено деца и домашни любимци, на минимално разстояние 15 m от работната зона.
	Не излагайте уреда на дъжд и влага.
	Винаги дръжте уреда с две ръце.
	Посоченото на етикета гарантирано ниво на звуково налягане е 92.

Описание на уреда

В това упътване за работа е описано максималното оборудване. В комплекта на доставката има разлики в зависимост от модела (вижте опаковката).
Вижте изображението на страниците с графики
Фигура А

- ① Нож
- ② Предпазител за ръцете
- ③ Ръкохватка, отпред
- ④ Бутон за деблокиране на прекъсвача на уреда
- ⑤ Прекъсвач на уреда
- ⑥ Гнездо за акумулираща батерия
- ⑦ Типова табелка
- ⑧ Ръкохватка, отзад
- ⑨ Бутон за деблокиране на акумулиращата батерия
- ⑩ Защита на ножа
- ⑪ *Зарядно устройство за бързо зареждане Battery Power 18V

⑫ *Акумулираща батерия Battery Power 18V

* опционално

Акумулираща батерия

Уредът може да работи с една акумулираща батерия Kärcher 18 V Battery Power.

Пускане в експлоатация

⚠ ПРЕДУПРЕЖДЕНИЕ

Неконтролирано задвижване

Опасност за живота поради порезни наранявания
 При всички подготвителни мерки изваждайте акумулиращата батерия от уреда.

Поставяне на акумулиращата батерия

ВНИМАНИЕ

Замърсени контакти

Повреди по уреда и акумулиращата батерия
 Преди поставянето проверете гнездото на акумулиращата батерия и контактите за замърсяване и при необходимост ги почистете.

Указание

Използвайте само напълно заредени акумулиращи батерии.

Фигура В

1. Плъзнете акумулиращата батерия в гнездото, докато се чуе фиксирането.

Обслужване

На потребители, които ползват ножицата за жив плет за пръв път, препоръчваме да позволят да бъдат обучени от опитно лице и да упражняват боравенето и техниките.

Основно обслужване

1. Проверете материала за рязане за чужди тела като хартия, фолио или телове и при необходимост ги отстранете.
2. Свалете защитата на ножа.
Фигура С
3. Дръжте здраво ножицата за жив плет с двете ръце.

Включване на уреда

1. Натиснете бутона за освобождаване на прекъсвача на уреда и го задръжте.
Фигура D
2. Натиснете и задръжте превключвателя на уреда.
 Уредът стартира.
3. Отпуснете прекъсвача на уреда.
 Уредът спира.

Техники на работа

Указание

С направляващ шнур ще получите равномерен срез.

1. Включете уреда и го приблизете към материала за рязане.
2. Режете листа и тънки клони с махално движение.
Фигура Е
3. При по-дебели клони изпълнявайте движение като при рязане с трион, но не забивайте ножа в растението.
4. Режете храсти и жив плет отдолу нагоре.

- При рязане на върхове изпълнявайте широки махови движения и при това леко наклоняйте ножа.
- При рязане на ниски растения като например треви за покриване на почвата дръжте ножа в хоризонтално положение.

Изваждане на акумулиращата батерия

Указание

При продължителни прекъсвания на работата изваждайте акумулиращата батерия от уреда и я осигурявайте срещу неоправомощено ползване.

- Натиснете бутона за деблокиране на акумулиращата батерия, за да освободите акумулиращата батерия.
Фигура F
- Извадете акумулиращата батерия от уреда.

Транспортиране

⚠ ПРЕДПАЗЛИВОСТ

Несъблюдаване на теглото

Опасност от наранявания и повреди

При транспортиране съблюдавайте теглото на уреда.

⚠ ПРЕДПАЗЛИВОСТ

Неконтролирано задвижване

Порезни наранявания

Преди транспортиране изваждайте

акумулиращата батерия от уреда.

Транспортирайте ножицата за жив плет само с поставена защита на ножа.

Съхранение

⚠ ПРЕДПАЗЛИВОСТ

Несъблюдаване на теглото

Опасност от наранявания и повреди

При съхранението вземайте под внимание теглото на уреда.

⚠ ПРЕДПАЗЛИВОСТ

Неконтролирано задвижване

Порезни наранявания

Преди прибирането за съхранение извадете

акумулиращата батерия от уреда.

Съхранявайте ножицата за жив плет само с поставена защита на ножа.

Указание

Уредът трябва да се съхранява само във вътрешни помещения.

Уредът може да се окачи на винт или пирон с помощта на халката за окачване.

Фигура G

Грижа и поддръжка

⚠ ПРЕДПАЗЛИВОСТ

Неконтролирано задвижване

Порезни наранявания

Преди всякакви работи изваждайте

акумулиращата батерия от уреда.

⚠ ПРЕДПАЗЛИВОСТ

Опасност от наранявания от остри ножове

При всякакви работи по уреда носете защитни очила и защитни ръкавици.

Почистване на уреда

ВНИМАНИЕ

Неправилно почистване

Повреди по уреда

Почиствайте уреда с влажна кърпа.

Не използвайте съдържачи разтворители почистващи препарати.

Не потапяйте уреда във вода.

Не почиствайте уреда с водна струя от маркуч или под високо налягане.

Фигура H

- Оставете уреда да се охлади.
- Почистете ножа и корпуса на двигателя с четка от остатъци от растения и мръсотия.
- Почистете вентилационните прорези на уреда с четка.

Проверка на винтовото съединение на ножа

⚠ ПРЕДПАЗЛИВОСТ

Разхлабено винтово съединение

Порезни наранявания поради неконтролирани движения на ножа

Редовно проверявайте винтовото съединение на ножа за фиксирано положение.

Фигура I

- Проверявайте винтовете/гайките за фиксирано положение.
- Затягайте разхлабени винтове/гайки.

Смазване на остриетата на ножа

За да поддържате качеството на ножовете и оптималните резултати от рязането, нанасяйте след всяка употреба малко спрей масло или машинно масло с нисък вискозитет върху ножовете.

Указание

Отстранете смолата от ножовете, напр. с универсалното средство за премахване на петна Kärcher RM 769.

Фигура J

- Почистете уреда (вижте глава Почистване на уреда).
- Поставете уреда върху хоризонтална, равна и устойчива на масла повърхност.
- Нанесете тънък слой масло върху горната страна на ножовете.
- Поставете защитата на ножа.
- Почистете работната повърхност и изхвърлете остатъците от маслото по начин, щадящ околната среда, и в съответствие с местните разпоредби.

Заточване на остриетата на ножа

Указание

При заточването отстранявайте възможно най-малко материал и запазвайте първоначалния ъгъл на зъба на острието.

⚠ ПРЕДПАЗЛИВОСТ

Остри ножове

Порезни наранявания

При заточване на остриетата на ножа носете подходящи защитни ръкавици.

- Затегнете ножа в менгеме.
- Заточете откритата страна на зъбите на острието с пила.
- Внимателно избутвайте ножа с ръка, докато достигнете до незаточените зъби на острието.

4. Заточете откритата страна на всички зъби на острието с пила.

Помощ при повреди

Много често причините за повреда са елементарни и с помощта на следните указания може сами да ги отстраните. Ако не сте сигурни или повредите не са описани тук, обърнете се към оторизирания сервиз.

С увеличаване на стареенето капацитетът на акумулаторната батерия намалява дори при добра грижа, така че и при напълно заредено състояние вече не се достига пълното време на работа. Това не е дефект.

Грешка	Причина	Отстраняване
Уредът не сработва	Акумулиращата батерия не е поставена правилно.	● Пъхнете акумулиращата батерия в гнездото, докато се фиксира.
	Акумулиращата батерия е празна.	● Заредете акумулиращата батерия.
	Акумулиращата батерия е дефектна.	● Сменете акумулиращата батерия.
Уредът спира по време на работа	Ножът е блокиран от материал от рязане.	● Отстранете материала от рязане от ножа.
	Акумулиращата батерия е прегряла	● Прекратете работата и изчакайте, докато температурата на акумулиращата батерия влезе отново в рамките на нормалния диапазон.
	Моторът е прегрял	● Прекратете работата и оставете мотора да се охлади.

Гаранция

Във всяка държава са валидни издадените от нашия оторизиран дистрибутор гаранционни условия. Еventуални повреди на Вашия уред ще отстраним в рамките на гаранционния срок безплатно, ако се касае за дефект в материалите или производствен дефект. В случай на предявяване на право на гаранция, се обърнете към Вашия дистрибутор или към най-близкия оторизиран сервиз, като представите касовата бележка.

(Адрес, вж. задната страна)

Допълнителна гаранционна информация (ако има такава) можете да намерите в страницата „Сервиз“ на местния уебсайт на Kärcher в раздел „Изтегляне“.

Технически данни

		HGE 2-18
Данни за мощността на уреда		
Работно напрежение	V	18
Обороти на празен ход (нормална настройка)	/min	1225
Диаметър на материала за рязане (макс.)	mm	18
Установени стойности съгласно EN 62841-1, EN 62841-4-2		
Ниво на звуково налягане L_{pA}	dB(A)	81,1
Неустойчивост K_{pA}	dB(A)	3,0
Ниво на звукова мощност $L_{WA} +$	dB(A)	92
Неустойчивост K_{WA}		
Стойност на вибрацията ръка-рамо, предна ръкохватка	m/s^2	1
Стойност на вибрацията ръка-рамо, задна ръкохватка	m/s^2	2,5
Неустойчивост K	m/s^2	1,5
Размери и тегла		

HGE 2-18

Дължина x широчина x височина	mm	880 x 195 x 185
Дължина на режещия нож	mm	450
Тегло (без акумулираща батерия)	kg	2,3

Запазвайте си правото на технически промени.

Стойност на вибрации и шум

Посочените общи стойности за вибрации и посочените стойности за шумови емисии са измерени при прилагане на стандартизиран метод за изпитване и могат да се използват за сравнение на един инструмент с друг.

Декларираните общи стойности за вибрации и декларираните стойности за шумови емисии могат да се използват и за предварително оценяване на експозицията.

⚠ ПРЕДУПРЕЖДЕНИЕ

Емисиите на вибрации и шум по време на действителната употреба на електроинструмента могат да се различават от посочените стойности в зависимост от това, как се използва инструментът и особено от това, какъв вид материал се обработва. Определете мерки за безопасност за защита на обслужващото лице, които да се основават на оценка на експозицията и на действителните условия на употреба (при вземане под внимание на всички етапи на цикъла на експлоатация като напр. периодите, в които инструментът е изключен, и тези, в които работи на празен ход, в допълнение към времето за действие).

Уреди със стойност на вибрацията ръка-
рамо > 2,5 m/s² (вж. глава **Технически**
данни от ръководството за експлоатация)

△ ПРЕДПАЗЛИВОСТ • Многочасовото,
непрекъснато използване на уреда може да доведе
до изтръпване. • Носете топли ръкавици за
защита на ръцете. • Правете периодични паузи
при работа.

Декларация за съответствие на ЕС

С настоящото декларираме, че продуктът, посочен по-долу, отговаря на съответните разпоредби на изброените директиви и регламенти. При несъгласуване с нас промяна на продукта тази декларация губи своята валидност. Производителът носи изключителната отговорност за издаването на тази декларация за съответствие.

Продукт: Ножица за жив плет

Тип: HGE 2-18, HGE 3-18

Директиви и регламенти

2000/14/EO (+2005/88/EO)

2014/30/EC

2006/42/EO (+2009/127/EO)

2011/65/EC

Приложими хармонизирани стандарти

EN IEC 63000: 2018

EN 55014-1: 2017 + A11: 2020

EN 55014-2: 1997 + A1: 2001 + A2: 2008

EN 62841-1: 2015 + A11: 2022

EN 62841-4-2: 2019+A1: 2022+A11: 2022

Приложима процедура за оценяване на съответствието

2000/14/EO и изменена с 2005/88/EO:

Приложение V

Ниво на звукова мощност dB(A)

HGE 2-18:

Измерено: 89

Гарантирано: 92

HGE 3-18:

Измерено: 90,0

Гарантирано: 93

Име и адрес

Пълномощник по документацията:

S. Reiser

Alfred Kärcher SE & Co. KG

Alfred-Kärcher-Str. 28 - 40

71364 Winnenden (Germany)

Телефон: +49 7195 14-0

Факс: +49 7195 14-2212



H. Jenner

Chairman of the Board of Management



S. Reiser

Manager Regulatory Affairs & Certification

Винден, 2025/09/01

Подписващите лица действат от името и като пълномощници на управителния орган.

Alfred Kärcher SE & Co. KG

Alfred-Kärcher-Str. 28 - 40

71364 Winnenden (Germany)

Тел.: +49 7195 14-0

Факс: +49 7195 14-2212

目次

一般的な注意事項	218
セキュリティレベル	218
安全注意事項	218
規定に沿った使用	221
環境保護	222
アクセサリーとスペアパーツ	222
同梱品	222
安全機器	222
機器上のシンボル	222
機器に関する説明	222
セットアップ	223
操作	223
搬送	223
保管	223
手入れとメンテナンス	223
障害発生時のサポート	224
保証	224
テクニカルデータ	224
振動値および騒音値	224
EU準拠宣言	223

一般的な注意事項



機器の最初の使用前には、この純正取扱説明書の安全注意事項、充電式電池パックに同封の安全注意事項ならびに充電式電池パックと標準充電器の純正取扱説明書をお読みください。記載事項に従ってください。本取扱説明書を、後の使用あるいは次の所有者のために保存してください。取扱説明書内の備考の他に、使用国の一般的な安全/事故防止規定を順守してください。

セキュリティレベル

△ 危険

- この注記は死亡事故に至る直接的な危険を指します。

△ 警告

- この注記は身体の重傷または死亡に至る可能性がえられる危険を指します。

△ 注意

- この注記は軽度から中程度の怪我を招く恐れのある危険状態を示唆します。

注意

- この注記は器物破損を招く恐れのある危険状態を示唆します。

安全注意事項

怪我の危険があるため、ヘッジトリマーを用いた作業では特に安全対策を講じ、行動規範に従う必要があります。

これらの安全に関する注意事項に加え、例えば監督官庁、職業団体や社会保障基金による現地の安全や訓練に関する規則に従う必要があります。装置の使用は、地域の規制(一日のうちの時間帯または季節)によって制限される場合があります。現地の規定に従ってください。

一般的な機械の安全に関する警告

△ 警告

- 本機に付属の安全に関する警告、説明、図解、仕様書をすべてお読みください。

以下の指示に従わない場合、感電、火災、けがの原因となります。すべての警告と指示は、今後の参考のために保存してください。

警告にある「機械」とは、主動式（コード式）機械または電池式（コードレス）機械のことを指します。

1 作業場の安全性

- a 作業場を清潔に保ち、照明を確保する。雑然とした場所や暗い場所は、事故を招きます。
- b 可燃性の液体、ガス、粉塵が存在するような爆発性環境では、機械を操作しないでください。機械は火花を発生させ、粉塵やヒュームに引火するおそれがあります。
- c 機器の操作中は、お子様や周辺の人を遠ざけてください。注意力が散漫になると、制御不能になることがあります。

2 電気安全

- a 機械のプラグは、コンセントに合わせる必要があります。プラグの改造は絶対にしないでください。アース付き（接地済み）の機械には、アダプタープラグを使用しないでください。改造されていないプラグと適合するコンセントは、感電のリスクを低減します。
- b パイプ、ラジエーター、レンジ、冷蔵庫など、アースされた面や接地された面との身体接触を避けてください。体がアースされたり、接地されたりすると、感電のリスクが高まります。
- c 機械を雨や水にさらさないでください。機械に水が入ると、感電の危険性が高まります。
- d コードを乱暴に扱わないでください。コードは、機械の持ち運び、引っ張り、抜き差しには絶対に使用しないでください。コードは、熱、油、鋭利な刃物、可動部に近づけないでください。コードが損傷したり絡まったりすると、感電のリスクが高まります。
- e 屋外で機械を操作する場合は、屋外での使用に適した延長コードを使用してください。屋外での使用に適したコードを使用することで、感電のリスクを低減することができます。
- f 湿気が多い場所で機械を使用することが避けられない場合は、残留電流装置（RCD）で保護された電源を使用してください。残留電流装置を使用することで、感電のリスクを低減することができます。

3 個人の安全

- a 機械を操作するときは、注意を怠らず、自分の行動をよく見て、常識を働かせましょう。疲れているときや、薬物、アルコール、薬剤の影響下にあるときは、機械を使用しないでください。機械の操作中に一瞬でも注意を怠ると、重大なけがをすることがあります。
- b 個人用保護具を使用してください。必ず保護メガネを着用してください。防塵マスク、滑りにくい安全靴、安全帽、聴覚保護具などの保護具を適切な条件で使用することで、けがを減らすことができます。
- c 不用意な始動を防止します。電源やバッテリーパックに接続する前、機械を手取る前、または持ち運ぶ前に、スイッチがオフの位置にあることを確認してください。スイッチに指をかけたまま機械を運んだり、スイッチを入れたまま機械に通電したりすると、事故が誘発されます。
- d 機械を起動する前に、調整用の鍵やレンチを外します。機械の回転部分にレンチや鍵がついたままだと、けがの原因になります。
- e 無理はしないでください。常に適切な足元とバランスを保ってください。これにより、不測の

事態でも機械をより適切に制御することができません。

- f 適切な服装をする。ゆったりとした衣服やアクセサリを身につけないでください。髪、衣服を可動部に近づけないでください。ゆったりとした衣服やアクセサリ、長い髪が可動部に巻き込まれることがあります。
 - g 除塵・集塵装置を接続するための機器がある場合、それらが接続され、適切に使用されていることを確認してください。集塵機の使用で粉塵による危険を軽減することができます。
 - h 機械を頻繁に使用することで得られる慣れによって、機械の安全原則を無視した自己満足に陥らないようにしてください。不注意な行動で、わずか一瞬で重大なけがをしてしまうこともあります。
- ### 4 機械の使用およびお手入れ
- a 機械を無理に動かさないでください。用途に合った機械を使用してください。適切な機械は、より良い仕事を、より安全に、その設計通りの速度で行うことができます。
 - b スイッチがオン/オフしない場合は、機械を使用しないでください。スイッチで操作できない機械は危険ですので、修理が必要です。
 - c 機械の調整、アクセサリの交換、保管を行う前に、電源からプラグ、または機械から取り外し可能なバッテリーパックを取り外してください。このような予防安全対策により、機械を誤って始動させるリスクを低減することができます。
 - d 使用していない機械はお子様の手の届かない場所に保管し、また機械やこの説明書を知らない人に機械を操作させないようにしてください。機械は、訓練を受けていないユーザーの手に渡ると危険です。
 - e 機械およびアクセサリのメンテナンス。可動部のズレや固着、部品の破損など、機械の操作に影響を与える可能性がある状態がないか確認します。損傷した場合は、機械の修理をしてから使用してください。機械の整備不良による事故が多発しています。
 - f 切断機は常に鋭利で清潔に保ってください。刃先が鋭く、適切にメンテナンスされた切断機は、固着しにくく、コントロールしやすくなります。
 - g 機械、アクセサリ、および機械ビットなどは、作業条件や作業内容を考慮し、この説明書に従って使用してください。機械を意図と異なる操作で使用すると、危険な状態になることがあります。
 - h ハンドルや持ち手の表面は、油やグリースのない、乾燥した清潔な状態に保ってください。ハンドルや持ち手の表面が滑りやすいと、不測の事態が発生した際に、安全に機械を扱ったり操作したりすることができません。
- ### 5 バッテリー機械の使用およびお手入れ
- a 充電は、メーカー指定の充電器でのみ行ってください。特定の種類のバッテリーパックに適した充電器を、別のバッテリーパックに使用すると、発火のリスクがある場合があります。
 - b 機械は、専用のバッテリーパックを使用してください。他のバッテリーパックを使用すると、けがや火災のリスクがあります。
 - c バッテリーパックを使用しないときは、クリップ、コイン、鍵、釘、ネジなど、端子と端子を接続するような小さな金属物に近づけないようにしてください。バッテリーの端子同士を

ショートさせると、やけどや火災の原因になります。

- d 過酷な条件下では、バッテリーから液体が噴出することがありますので、接触しないようにしてください。誤って接触した場合は、水で洗い流してください。液体が目に入った場合は、直ちに医療機関を受診してください。バッテリーから噴出した液体は、刺激ややけどの原因になることがあります。
 - e 損傷したり改造されたバッテリーパックや機械は使用しないでください。損傷または改造されたバッテリーは、予測不可能な動作をすることがあり、火災、爆発またはけがのリスクがあります。
 - f バッテリーパックや機械を火や過度の温度にさらさないでください。火気または、130°Cを超える温度にさらされると、爆発する可能性があります。
 - g すべての充電説明書に従い、説明書で指定された温度範囲外でバッテリーパックや機械を充電しないでください。不適切な充電や指定範囲外の温度での充電は、バッテリーを損傷させ、火災のリスクを高めることがあります。
- 6 サービス
 - a 機械の修理は、資格を持った修理担当者が、同一の交換部品のみを使用して行ってください。これにより、機械の安全性を確保することができます。
 - b 損傷したバッテリーパックは絶対に修理しないでください。バッテリーパックの修理は、メーカーまたは認定されたサービスプロバイダーによってのみ行われる必要があります。

ヘッジトリマーの安全に関する警告

- 1 体は（一部分でも）刃に近づけないでください。刃が動いているときに、切断された材料を取り除いたり、持ったりしないでください。スイッチがオフになった後も刃は動き続けます。ヘッジトリマーの操作中に一瞬でも注意力が欠けると、重大な怪我の原因となることがあります。
- 2 ヘッジトリマーを持ち運ぶときは、刃を止めた状態でハンドルを持ち、電源スイッチを操作しないように注意してください。ヘッジトリマーを適切に持ち運ぶことで、ヘッジトリマーをうっかり始動させてしまうことや、それによって生じる刃による怪我のリスクを低減することができます。
- 3 ヘッジトリマーを運搬または保管するときは、必ず刃カバーを装着してください。ヘッジトリマーを適切に扱うことで、刃による怪我のリスクを低減することができます。
- 4 詰まったものを取り除くときや本機を整備（サービス）するときは、すべての電源スイッチがオフで、バッテリーパックは取り外されているか、または接続が切られていることを確認してください。詰まったものを取り除くときや整備を行っているときにヘッジトリマーが不意に稼働すると、重大なけがの原因となることがあります。
- 5 刃が隠れた配線に接触する可能性があるため、ヘッジトリマーを持つときは絶縁されたグリップ面のみを持つようにしてください。刃が「通電」中の電線に接触すると、ヘッジトリマーの露出した金属部分が「通電」状態になり、作業者が感電するおそれがあります。
- 6 すべての電源コードやケーブルは、切断領域には近づけないでください。電源コードやケーブルは生け垣や藪の中に隠れていることがあり、誤って刃で切断してしまう可能性があります。

- 7 悪天候時、特に落雷のリスクがあるときは、ヘッジトリマーを使用しないでください。これにより、雷に打たれるリスクが低減されます。

安全な稼働

△ 危険

- 人員、特に子供あるいは動物が周囲 15 m 以内にいる場合はカッターからの物体飛散の危険性のために、機器を絶対に使用しないこと。
- カッターからの物体の飛散、あるいは切断ツールでのワイヤーあるいはロープの絡み付きによる重大な怪我。使用する前に作業範囲で位置、金属片、ワイヤー、骨片あるいは玩具等の物体の有無を目視チェックして、必要に応じてこれらを除去してください。

△ 警告

- お子様および未成年者には本機器を使用させないでください。
- 本機器は、身体的、感覚的、精神的能力に制限がある方、経験および/または知識が不足している人は使用しないでください。
- 機器の使用中は、お子様や他人を作業場に近づけないでください。
- 潜在的な危険を回避するために、作業領域の視界を遮るものがないようにしてください。機器は、十分な照明のもとで使用してください。
- 柱、フェンス、建物、その他の動かないものの近くで機器を使用しないでください。
- モーターを停止し、充電式電池パックを取り外し、すべての可動部品が完全に停止していることを確認してください。
- カッターの作業位置を調整する前。
- 機器を清掃する前に、詰まったものを除去する前。
- 機器を誰もいない場所に置いたまにしないでください。
- アクセサリの交換前。
- 切断や挟み込みの危険。切削ツールとの接触を避けてください。手や指を切断ツールの間や切断や挟み込みのおそれのある場所に置かないでください。
- 怪我をする危険があります。機器に変更を加えないでください。
- すべての保護装備、デフレクタ、およびグリップが正しくしっかりと固定されていることを確認してください。

△ 注意

- 保護メガネおよび聴覚保護具を着用してください。
- 聴覚保護具は警告音などを聞きとる能力を制限する可能性があるため、作業領域の近くで発生する可能性のある危険に注意してください。
- 物が落下する危険がある場所で作業を行う場合、ヘルメットを着用してください。
- 鋭利な切断ツールによる負傷の危険。切断ツールを取り扱うときは、滑り止め機能があり、同時に耐久性のある保護手袋を着用してください。
- ゆったりとした衣服、髪の毛または宝飾品が機器の可動部分に引っかかる場合の怪我の危険。衣服や宝飾品は機械の可動部分に近づけないでください。長い髪は1つに束ねます。
- 反応能力を低下させる可能性のある医薬品または薬物の影響下にある場合、機器を操作してはいけません。機器は疲労のない健康な状態でのみ操作してください。
- 機器に異常な振動が発生していたり、異音が発生する場合は、使用を停止してください。
- 使用前には、機器の損傷を点検し、カッターのネジがしっかりと締まっていることを確認してください。

- 機器を落としたり、ぶつけたりした場合、または目に見える損傷がある場合は、使用を停止してください。機器を再び使用する前に、損傷を適切に修理してください。
- はしごや不安定な場所では使用しないでください。
- 機器を起動する際は、切断ツールが物と接触しないようにしてください。
- 露出したブレードによる負傷の危険。使用していないときは、短い休憩中でもカッターガードを取り付けておいてください。

注意

- 密な低木に機器を無理に押し込まないでください。これにより、切断ツールがロックしたり遅くなったりする可能性があります。切断ツールがロックしたときは、作業速度を下げてください。
- 明らかに大きすぎて切断ブレードの間に収まらないと考えられる枝を切らないでください。大きな枝をカットするには、モーターを搭載しないハンドソーまたは剪定用のこぎりを使用してください。
- 機器は 0 °C ~ 40 °C の温度範囲でのみ使用してください。
- 機器は、気温が 0 °C ~ 40 °C の場所で保管してください。

電池に関する追加の安全注意事項

短絡による火災、怪我、製品損傷の危険を避けるため、機器本体、充電式バッテリー、充電器は絶対に液体に浸したり、液体をこれらに入れたりしないでください。海水、特定の工業化学薬品、漂白剤または漂白剤を含む製品など、腐食性または導電性の液体は短絡の原因となることがあります。

- 充電式バッテリーの充電は、周囲温度が 10°C ~ 38°C の場所で行ってください。
- 充電式バッテリーは、周囲温度が 0°C ~ 40°C の場所で保管してください。
- 充電式バッテリーは、周囲温度が 0°C ~ 40°C の場所で使用してください。

安全なメンテナンスと手入れ

- △ **警告** ● モーターを停止し、充電式バッテリーを取り外し、すべての可動部品が完全に停止していることを確認してください。
- 機器の洗浄あるいはメンテナンスを行う前に。
 - アクセサリの交換前。
 - 鋭利な切断ツールによる負傷の危険。カッターガードの脱着時、機器の清掃および注油時は特に慎重に行ってください。● ピン、ナットおよびボルトが硬く絞められていることを一定の間隔でチェックして、機器が安全な状態であることを確認してください。● 使用後は毎回、硬質のブラシで切断ツールの汚れを取り除き、適切なオイルを塗り錆びないようにした後、カッターガードを取り付けます。メーカーは、防錆剤および注油用スプレーの使用を推奨します。適合するスプレーについては、カスタマーサービスにお問い合わせください。使用前は毎回、記述された方法で切断ツールに注油できます。

△ **注意** ● メーカーが承認したアクセサリおよびスペアパーツのみを使用してください。純正アクセサリおよびスペアパーツを使用することで、機器の安全でトラブルの無い動作が保証されます。

注意 ● 製品は、使用の後毎回、柔らかい乾いた布を使って清掃してください。

注意事項 ● サービスおよびメンテナンス作業は、該当する資格を持ち、そのための訓練を受けた専門スタッフのみが行えます。製品の修理には、認定を受けたサービスセンターに製品を送付されることをお勧め

します。● 調整と修理は、本取扱説明書に記載されているもののみ行ってください。それ以外の修理については、認定を受けたカスタマーサービス窓口までご連絡ください。

安全な搬送および保管

△ **警告** ● 機器を保管または搬送する前には電源を切り、充電式バッテリーを冷ましてから取り外してください。

△ **注意** ● 事故や怪我を防止するため、カッターガードを取り付け、充電式電池を取り外した状態でのみ装置を運搬・保管してください。● 怪我や機器が損傷する危険性があります。運搬中は機器が動いたり落下したりしないようしっかりと固定してください。

注意 ● 輸送や保管の前には、機器から異物を取り除いてください。● 機器が、お子様の手の届かない、乾燥した換気の良い場所に保管してください。機器を園芸用薬品などの腐食性物質から遠ざけてください。● 機器は戸外で保管しないでください。

残留リスク

△ 警告

- 機器を規定通りに使用しても、特定の残留リスクは残ります。以下の危険性が機器の使用時に発生します：
- 切断ツールとの接触による重傷。切断ツールは体から離し、腰の高さより低く位置保持してください。使用していないときは、短い休憩中でもカッターガードを使用してください。
- 振動は怪我をもたらします。各作業に適したツール、規定のグリップを使用し、作業時間の短縮に努めること。
- 騒音は聴覚障害をもたらします。聴覚保護具を着用して負荷を抑制してください。
- 飛散物体による怪我。

リスク抑制

△ 注意

- 機器の長時間に渡る使用は、振動による血行障害を手にもたらすことがあります。使用の一般的な所要時間は、影響要素が多数に及ぶために特定できません：
 - 個人差のある血行障害（頻繁に指の冷えあるいは疼き）
 - 低い周辺温度。手の保護用に手袋を着用してください。
 - 長時間のカんだ握りによる血行障害。
 - 中断なし運転は、中断して一時休止するよりも有害。
- 機器の定期的な長時間使用で症状、例えば指の冷え/疼きの再発する場合には、医師に相談してください。

規定に沿った使用

△ 危険

規定に沿わない使用

深い切り傷による生命の危険性

機器は規定に従ってのみ、使用してください。

- ヘッジトリマーは個人が使用するために設計されています。
- ヘッジトリマーは屋外作業用です。
- 安全上のため、ヘッジトリマーは常に両手でしっかりと保持する必要があります。
- ヘッジトリマーは、生け垣や茂みなどの植物のトリミング用です。

- ヘッジトリマーは、水を使用する環境や雨天時には使用しないでください。
- ヘッジトリマーは、十分な照明のある場所でのみ使用してください。
- 機器の改造や、メーカーによって認められていない変更は、安全上の理由のため禁止されています。芝刈り、木や枝の切断など、その他の用途には使用できません。禁止行為により生じた危険に対する責任は使用者にあります。

環境保護



梱包材はリサイクル可能です。梱包材は環境に適した方法で廃棄してください。



電気および電子機器には、誤って取り扱ったり廃棄したりすると人間と環境に危険を及ぼす可能性があるバッテリーや充電式バッテリーあるいはオイルなどの構成要素が含まれています。しかしながら、これらは機器が適切に機能するために必要な構成要素です。このシンボルが表記されている機器は、家庭ゴミと一緒に廃棄してはいけません。

物質についての注意事項 (REACH)

内容物に関する最新情報は、www.kaercher.de/REACH を参照してください

アクセサリとスペアパーツ

純正のアクセサリおよび純正のスペアパーツのみ使用してください。これにより装置の安全で、トラブルの無い動作の保証が約束されます。アクセサリやスペアパーツに関する詳細については、<https://www.kaercher.com/jp/professional.html> をご参照ください。

同梱品

本装置の同梱品は包装材の上に表示されています。開梱の際に内容物が揃っているか確認してください。付属品が欠けている場合や輸送による損傷があった場合は販売業者にご連絡ください。

安全機器

△ 注意

安全装置の欠落または変更による怪我の危険！

安全装置はユーザーを保護するためのものです。安全装置を回避したり、取り外したり、無効にしたりしないでください。

ロック解除ボタン

トリガーのロック解除ボタンは両手操作によって保護されています。回路は、ロック解除ボタンを押すことによるのみ閉じられるため、ヘッジトリマーの予期せぬ起動が防止されます。

カッターガード

カッターガードは、ヘッジトリマーにおける安全機器の重要な構成部品です。損傷したカッターガードは使用せず、ただちに交換する必要があります。

機器上のシンボル

	一般的な警告標識
	使用を開始する前に取扱説明書とすべての安全に関する注意事項をお読みください。

	機器での作業中には適切な視覚および聴覚保護具を着用すること。
	怪我をする危険があります。鋭利な切断ツールに触れないでください。
	機器を用いて作業する際には、滑り止め機能があり、同時に耐久性のある手袋を着用してください。
	飛散物体による危険。第三者、特に子供およびペットを作業範囲から少なくとも 15 m 以内に立ち入らせないでください。
	当機器を雨、湿気に晒さないでください。
	機器は常に両手で持つようにしてください。
	ラベルに記載された保証音圧レベル：92。

機器に関する説明

取扱説明書にはすべての装備が記載されています。各種種に応じて納品範囲に差異があります（包装を参照）。

図はグラフィックページを参照イラスト A

- ① カッター
- ② 手袋
- ③ ハンドル、前
- ④ トリガーのロック解除ボタン
- ⑤ メインスイッチ
- ⑥ 充電式電池パックホルダー
- ⑦ 銘板
- ⑧ ハンドル、後ろ
- ⑨ 充電式バッテリーのロック解除ボタン
- ⑩ カッターガード
- ⑪ *バッテリーパワー 18V用の迅速充電器
- ⑫ *バッテリーパワー 18V用のバッテリー

* オプション

充電式バッテリー

本機器は2つのケルヒャー 18 V バッテリーパワー充電式バッテリーで作動します。

セットアップ

⚠ 警告

無制御の入電

深い切り傷による生命の危険性
準備作業はいかなるものであってもそれを行う際には、機器から充電式電池を取り外してください。

充電式電池の投入

注意

汚れたコンタクト

装置および充電式バッテリーの損傷
ご使用前に充電式バッテリーホルダーとコンタクトに汚れがないか点検し、必要に応じてこれを清掃します。

注意事項

完全に充電された電池だけを使用してください。

イラスト B

1. 充電式電池をホルダーにカチッと音がするまで押し込みます。

操作

初めてヘッジトリマーを使用される方は、使用する前に経験豊富な人から説明を受け、取り扱い方法及び技術を練習されることをお勧めします。

基本操作

1. 作業対象物にクリップ、紙、ホイル、ワイヤーなどの異物がないか確認し、必要に応じてそれらを取り除きます。
 2. カッターガードを取り外します。
- #### イラスト C
3. ヘッジトリマーを両手で保持します。

機器をオンにする

1. メインスイッチのロック解除ボタンを長押しします。
- #### イラスト D
2. メインスイッチを長押しします。
機器は作動します。
 3. トリガーから手を離します。
装置が停止します。

作業方法

注意事項

ガイドローブを使うと、均一なトリミングが可能です。

1. 機器の電源を入れ、対象物に近づけます。
 2. 往復動作によって葉や細い枝が切断されます。
- #### イラスト E
3. 太い枝の場合は、のこぎり動作を作業しますが、植物の中に挿し込むのは避けてください。
 4. 茂みと生け垣は下から上に向けてトリミングを行います。
 5. 枝の先を切るときは、広い範囲に旋回動作を行い、その際少し傾けます。
 6. 地被植物のような低い植物を切るにはカッターを水平に保ちます。

充電式電池パックを取り外す

注意事項

長時間作業を中断する場合は、機器から充電式バッテリーを取外し、不正使用から保護してください。

1. 充電式バッテリーのロック解除ボタンを押して、充電式バッテリーのロックを解除します。

イラスト F

2. 充電式バッテリーを機器から取出します。

搬送

⚠ 注意

重量無視

怪我ならびに損傷の危険
搬送の際には装置の重量に注意してください。

⚠ 注意

無制御の入電

切り傷危険
充電式電池は運搬前に機器から取り外してください。
ヘッジトリマーは、カッターガードを取り付けた状態でのみ運搬してください。

保管

⚠ 注意

重量無視

怪我ならびに損傷の危険
保管の際には装置の重量に注意してください。

⚠ 注意

無制御の入電

切り傷危険
充電式電池は保管前に機器から取り外してください。
ヘッジトリマーは、カッターガードを取り付けた状態でのみ保管してください。

注意事項

ヘッジトリマーは必ず屋内で保管してください。
機器は、吊り下げ用アイレットを使用してネジまたは釘に吊り下げることができます。

イラスト G

手入れとメンテナンス

⚠ 注意

無制御の入電

切り傷危険
機器でいかなる作業でもそれを行う際には、機器から充電式電池を取り外してください。

⚠ 注意

鋭利なブレードによる負傷の危険

機器でいかなる作業でもそれを行う際には、保護メガネと保護手袋を着用してください。

機器の清掃

注意

間違った清掃方法

機器の損傷
機器を湿った布で清掃してください。
溶剤を含むクリーナーは使用しないでください。
機器を水に浸すのは絶対にやめてください。
機器の清掃にホースによる水噴射や高圧水噴射を使用しないでください。

イラスト H

1. 機器を冷ましてください。
2. ブラシを使って、ブレードやモーターハウジングから植物の残渣や汚れから取り除きます。
3. 機器の通気スロットをブラシで清掃します。

ブレードのネジ締め部を点検します

⚠ 注意

緩んだネジ締め部

制御不能なカッターの動作により切り傷
ブレードのネジ締め部がしっかりと締まっているか、点検してください。

イラスト I

1. ネジおよびナットがしっかりと締まっていることを確認します。
2. 緩んだネジ/ナットを締め付けます。

カッターブレードの給油

カッターの品質と最適な切断結果を維持するために、ご使用毎に少量のスプレーオイルまたは薄いマシンオイルをカッターに塗布してください。

注意事項

カッターについての樹脂などは、ケルヒャー ユニバーサル スティンリムーバー RM 769で除去してください。

イラスト J

1. 機器を清掃します（機器の清掃を参照）。
2. 機器を水平で平らな耐油性のある場所に置きます。
3. カッター上部にオイルを薄く塗布します。
4. カッターの保護カバーを取り付けます。
5. ベース部を清掃し、残留油を環境に配慮した方法で、地域の規制に従って廃棄してください。

カッターブレード砥ぎ

注意事項

ブレードを砥ぐ場合、材料の除去は必要最低限に抑え、ブレードの歯は元の角度を維持してください。

△ 注意

鋭利なブレード

切り傷危険

カッターブレードを砥ぐ際には、適切な保護手袋を着用してください。

1. 万力にかッターを固定します。
2. ブレードの歯の露出面をやすりで砥ぎます。
3. 砥ぎ易くするために、ブレードの歯を手で慎重にずらします。
4. ブレードの歯の露出面をやすりで砥ぎます。

障害発生時のサポート

障害発生の原因は簡単なものであることがよくあり、以下の一覧表を参考にすればご自分で対処することができます。確信が持てない時や、該当する障害が記載されていない場合は認可カスタマーサービスまでご連絡ください。

よく手入れをしていても充電式電池パックの容量が使用年月とともに減少するため、完全充電の状態でも本来の最大稼働時間に達しなくなります。これは故障には当たりません。

エラー	原因	解決策
機器が起動しません	充電式バッテリーが正しく取り付けられていません。	● 充電式バッテリーをホルダーに嵌るまで押し込みます。
	充電式バッテリーが空です。	● 充電式バッテリーを充電してください。
	充電式バッテリーの故障。	● 充電式電池を交換します。
使用中に機器が停止します	カッターにチップが詰まっています。	● チップをカッターから取り除きます。
	充電式電池がオーバーヒートしています	● 作業を中止し、充電式電池の温度が正常に戻るまで待ちます。
	モーターが過熱状態です	● 作業を中止してモーターの温度が下がるのを待ちます。

保証

国ごとに弊社の販売会社が発行する保証条件が有効です。保証期間中は、製品を構成する純正部品に材料または製造上の不具合が起きた場合は無料で修理いたします。保証請求の際は、保証書と、販売店からの納品書または領収書をご提示ください。

（住所は裏面をご覧ください）

その他の保証情報（ある場合）は、お近くのケルヒャーウェブサイトのサービスエリアの「ダウンロード」でご覧いただけます。

テクニカルデータ

HGE 2-18	
装置のデータ	
動作電圧	V 18
アイドリング回転数(設定 ノー マル)	/min 1225
切断物直径(最大)	mm 18
EN 62841-1、EN 62841-4-2 に基づいて求めた値	
音圧レベル L_{pA}	dB(A) 81, 1
不確実性 K_{pA}	dB(A) 3, 0
音響パワーレベル L_{WA} + 不確定要素 K_{WA}	dB(A) 92
前側グリップの手/腕振動値	m/s^2 1
後ろ側グリップの手/腕振動値	m/s^2 2, 5
不確実性 K	m/s^2 1, 5
度量衡	

HGE 2-18

長さ x 幅 x 高さ	mm	880 x 195 x 185
カッター長さ	mm	450
重量 (充電式バッテリーなし)	kg	2, 3

技術的な変更が行われることがあります。

振動値および騒音値

表示されている全振動値および騒音放出値は、標準化された試験方法に従って測定されており、あるツールと他のツールを比較するために使用できます。表記の全振動値および騒音放出値はまた、騒音暴露の暫定的評価にも使用できます。

△ 警告

実際に電動ツールを使用する際の振動および騒音の放出は、ツールの使用方法や、特に処理される材料の種類によって、表示値と異なる場合があります。実際の使用条件下での曝露の推定に基づいて、オペレーターを保護するための安全対策を決定します（起動時間に加えて、ツールがオフになっている時間やアイドル状態の時間など、運転サイクルのすべての部分を考慮します）。

手と腕の振動値が 2.5 m/s² の超える装置(取扱説明書の技術データの章を参照)

△ 注意 ●本機器を数時間連続して使用すると、しびれを起こすことがあります。●手の保護用に手袋を着用してください。●定期的に休憩を取ってください。

保証

国ごとに弊社の販売会社が発行する保証条件が有効です。保証期間中は、製品を構成する純正部品に材料または製造上の不具合が起きた場合は無料で修理いたします。保証請求の際は、保証書と、販売店からの納品書または領収書をご提示ください。

(住所は裏面をご覧ください)

その他の保証情報(ある場合)は、お近くのケルヒャーウェブサイトのサービスエリアの「ダウンロード」でご覧いただけます。

テクニカルデータ

HGE 2-18

装置のデータ

動作電圧	V	18
アイドリング回転数(設定 ノーマル)	/min	1225

切断物直径(最大)	mm	18
-----------	----	----

EN 62841-1、EN 62841-4-2 に基づいて求めた値

音圧レベル L_{pA}	dB(A)	81, 1
----------------	-------	-------

不確実性 K_{pA}	dB(A)	3
---------------	-------	---

音響パワーレベル L_{WA} + 不確定要素 K_{WA}	dB(A)	92
------------------------------------	-------	----

前側グリップの手/腕振動値	m/s^2	1
---------------	---------	---

後ろ側グリップの手/腕振動値	m/s^2	2, 5
----------------	---------	------

不確実性 K	m/s^2	1, 5
----------	---------	------

度量衡

長さ x 幅 x 高さ	mm	880 x 195 x 185
-------------	----	-----------------------

カッター長さ	mm	450
--------	----	-----

重量(充電式バッテリーなし)	kg	2, 3
----------------	----	------

技術的な変更が行われることがあります。

振動値および騒音値

表示されている全振動値および騒音放出値は、標準化された試験方法に従って測定されており、あるツールと他のツールを比較するために使用できます。

表記の全振動値および騒音放出値はまた、騒音暴露の暫定的評価にも使用できます。

⚠ 警告

実際に電動ツールを使用する際の振動および騒音の放出は、ツールの使用方法や、特に処理される材料の種類によって、表示値と異なる場合があります。

実際の使用条件下での曝露の推定に基づいて、オペレーターを保護するための安全対策を決定します(起動時間に加えて、ツールがオフになっている時間やアイドル状態の時間など、運転サイクルのすべての部分を考慮します)。

手と腕の振動値が $2.5 m/s^2$ の超える装置(取扱説明書の技術データの章を参照)

⚠ **注意** ●本機器を数時間連続して使用すると、しびれを起こすことがあります。●手の保護用に手袋を着用してください。●定期的に休憩を取ってください。

مساعدة في حالة حدوث أعطال

في الغالب تكون للاختلالات أسباب بسيطة يمكنك التغلب عليها ببساطة بالاستعانة بالعرض العام التالي. في حالات الشك أو عند حدوث اختلالات غير مذكورة هنا فيرجى التوجه إلى خدمة العملاء المعتمدة. مع مرور الزمن ستخضع سعة البطارية حتى مع العناية الجيدة، بحيث لا يتم الوصول لزمن التشغيل الكامل حتى عندما تكون البطارية مشحونة بشكل كامل أيضا. هذا لا يعد عيبا.

خطأ	السبب	حل المشكلة
الجهاز لا يعمل	علبة البطارية غير مركبة بشكل صحيح.	• دفع علبة البطارية حتى تثبت في مكانها.
	علبة البطارية فارغة.	• شحن علبة البطارية.
	علبة البطارية معطلة.	• استبدال علبة البطارية.
الجهاز يتوقف أثناء التشغيل	الشفرة مسدودة بالمواد المقطوعة.	• قم بإزالة المواد المقطوعة من الشفرة.
	البطارية ساخنة للغاية	• إيقاف العمل والانتظار حتى تصبح درجة حرارة علبة البطارية في النطاق الطبيعي.
	المحرك ساخن للغاية	• إيقاف العمل، وترك المحرك حتى يبرد.

البيانات الفنية

HGE 2-18	
أداء الجهاز	
18	V جهد تشغيل البطارية
1225	min/ (الأعداد العادي) سرعة دوران اللاحمل
18	mm حجم القصاصات (حد أقصى)
القيم المسجلة وفقاً للمواصفة 4-2-EN 62841-1, EN 62841-1	
81,1	dB(A) مستوى انبعاث الصوت L_{pA}
3	dB(A) قيمة الشك K_{pA}
92	dB(A) مستوى قدرة الصوت L_{WA} + قيمة الشك K_{WA}
1	m/s^2 قيمة الاهتزاز على اليد - المساعد بالمقبض الأمامي
2,5	m/s^2 قيمة الاهتزاز على اليد - المساعد بالمقبض الخلفي
1,5	m/s^2 K قيمة الشك
الأبعاد الوزن	
x 880	mm الطول x العرض x الارتفاع
x 195	
185	
450	mm طول شفرة القطع
2,3	kg الوزن (بدون علبة بطارية)

المواصفات الفنية خاضعة للتعديل.

قيمة الاهتزاز والضوضاء

تم قياس إجمالي قيم الاهتزاز وقيم انبعاث الضوضاء المحددة وفقاً لطريقة اختبار معيارية ويمكن استخدامها لمقارنة أداة بأخرى. ويمكن أيضاً استخدام قيم الاهتزاز الإجمالية المعلنة وقيم انبعاث الضوضاء المعلنة لإجراء تقييم أولي للتعرض.

⚠ تحذير

قد تختلف انبعاثات الاهتزاز والضوضاء أثناء الاستخدام الفعلي للأداة الكهربائية عن القيم المذكورة اعتماداً على كيفية استخدام الأداة وعلى وجه الخصوص نوع المادة التي تتم معالجتها. احرص على تحديد تدابير السلامة لحماية المشغل بناءً على تقدير التعرض في ظل ظروف التشغيل الفعلية (مع مراعاة جميع أجزاء دورة التشغيل، مثل الأوقات التي يتم فيها إيقاف تشغيل الأداة وعندما تكون خاملة، بالإضافة إلى وقت الإعتاق).

الأجهزة التي تصدر قيمة اهتزاز لليد أو الذراع < 2,5 م/ث² (انظر فصل البيانات الفنية في دليل التشغيل)

⚠ **تنويه** • يمكن أن يؤدي استعمال الجهاز لعدة ساعات دون انقطاع إلى ظهور شعور بالتدبير. • استخدم قفازات دافئة لحماية اليدين. • عليك التوقف للاستراحة بشكل منتظم.

الضمان

يسري في كل دولة شروط الضمان التي تضعها شركة التسويق المتخصصة التابعة لنا. نحن نتولى إصلاح الأخطاء التي قد تطرأ على جهازك خلال فترة الضمان بدون مقابل، عندما يكون سبب هذه الأعطال ناجم عن عيب في المواد المستخدمة أو في عملية التصنيع. في حالة استحقاق الضمان، توجه من فضلك بقسيمة الشراء إلى أقرب موزع أو مركز خدمة عملاء معتمد. (العنوان على الصفحة الخلفية) يمكن العثور على المزيد من المعلومات حول الضمان (إن وجدت) في قسم الخدمة على موقع Kärcher المحلي تحت عنوان "التنزيلات".

2. اضغط مفتاح الجهاز، وابقه مضغوطاً.
3. الجهاز يعمل.
4. ترك الضغط على مفتاح الجهاز.
5. الجهاز يتوقف.

تقنيات العمل

إرشاد

- ستحصل على قص موحد عند استخدام حبل استرشادي.
1. قم بتشغيل الجهاز والاقتراب من المواد المراد قطعها.
 2. اقطع الأوراق والأغصان الرقيقة بحركة متارحة.

صورة إيضاحية E

3. استخدم حركة النشر مع الأغصان السميكة، ولكن لا تقم بالثقب داخل النبات.
4. قطع الشجيرات والتحوطات من أسفل إلى أعلى.
5. عند قطع الأطراف العلوية، استخدم حركة تارحية مع إمالة الشفرة قليلاً أثناء ذلك.
6. لقطع النباتات المنخفضة مثل النباتات التي تغطي الأرض، توجه الشفرة بشكل أفقي.

إزالة علبه البطارية

إرشاد

- عند إيقاف العمل لفترة طويلة، قم بإزالة علبه البطارية من الجهاز وتأمينها ضد الاستخدام غير المصرح به.
1. الضغط على زر التحرير لإلغاء تأمين علبه البطارية.

صورة إيضاحية F

2. إخراج علبه البطارية من الجهاز.

النقل

△ تنويه

عدم مراعاة الوزن

- خطر الإصابة وخطر التعرض لأضرار
احرص عند النقل على مراعاة وزن الجهاز.

△ تنويه

بدء التشغيل بدون تحكم

- إصابات بجروح
إخراج البطارية قبل نقل الجهاز.
لا تنقل مقص تقليم الشجيرات إلا مع وافي الشفرة المركب فقط.

التخزين

△ تنويه

عدم مراعاة الوزن

- خطر الإصابة وخطر التعرض لأضرار
احرص عند التخزين على مراعاة وزن الجهاز

△ تنويه

بدء التشغيل بدون تحكم

- إصابات بجروح
أخرج البطارية قبل تخزين الجهاز.
لا تخزن مقص تقليم الشجيرات إلا مع وافي الشفرة المركب فقط.

إرشاد

- يجب أن يتم تخزين الجهاز في أماكن داخلية فقط.
يمكن تعليق الجهاز على برغي أو مسمار عن طريق عروة تعليق.

صورة إيضاحية G

العناية والصيانة

△ تنويه

بدء التشغيل بدون تحكم

- إصابات بجروح
يجب إخراج البطارية من الجهاز قبل القيام بأي أعمال.

△ تنويه

خطر الإصابة نتيجة الشفرة الحادة

- ارتد نظارات واقية وواقي للسمع في جميع الأعمال على الجهاز.

تنظيف الجهاز

تنبيه

- تنظيف خاطئ
أضرار بالجهاز

- قم بتنظيف الجهاز باستخدام منديل رطب.
لا تستخدم أي مواد تنظيف فيها مذيبات.
لا تغمر الجهاز بالمياه أبداً.

- لا تنظيف الجهاز عن طريق تيار ماء الخرطوم أو تيار ماء الصنط العالبي.

صورة إيضاحية H

1. اترك الجهاز يبرد.
2. استخدم فرشاة لإزالة بقايا النباتات والانساختات من الشفرة وميت المحرك.
3. قم بتنظيف فتحة تهوية الجهاز باستخدام فرشاة.

فحص إحكام براغي الشفرة

△ تنويه

براغي مرخية

- خطر إصابات نتيجة الحركات غير المنضبطة للشفرة
تحقق بشكل منتظم من إحكام شد براغي الشفرة.

صورة إيضاحية I

1. تحقق من إحكام البراغي / الصواميل.
2. إحكام ربط البراغي / الصواميل المرخية.

تزييت نصل الشفرة

- للحفاظ على جودة السكين وتحقيق نتائج قص مثالية، ضع قليلاً من زيت الرش أوزيت الماكينة منخفض اللزوجة على السكاكين بعد كل استخدام.

إرشاد

- قم بإزالة المادة الصمغية من السكاكين، مثلاً باستخدام مزبل البقع العام RM 769 من Kärcher.

صورة إيضاحية J

1. قم بتنظيف الجهاز (انظر تنظيف الجهاز).
2. صنع الجهاز على سطح أفقي ومسطح ومقاوم للزيت.
3. صنع طبقة رقيقة من الزيت على الجزء العلوي من السكاكين.
4. قم بتركيب وافي الشفرة.
5. قم بتنظيف السطح والتخلص من بقايا الزيت بطريقة محافظة للبيئة ووفقاً للوائح المحلية.

شحذ نصل الشفرة

إرشاد

- قم عند عملية الشحذ بإزالة أقل قدر ممكن من المادة وحافظ على الزاوية الأصلية للسكين.

△ تنويه

شفرة حادة

- إصابات بجروح
ارتد قفازات واقية مناسبة عند شحذ نصل الشفرة.
1. تثبيت الشفرة في ملزمة.
 2. شحذ الجانب المكشوف لأسنان النصل باستخدام مبرد.
 3. الاستمرار بدفع الشفرة بحذر باليد حتى تصبح أسنان النصل غير الحادة في المتناول.
 4. شحذ الجانب المكشوف لجميع أسنان النصل باستخدام مبرد.

يبلغ مستوى ضغط الصوت المضمون المذكور على الملصق XX.	
---	--

مواصفات الجهاز

يتم في دليل التشغيل هذا شرح التجهيزات الكاملة. وفقاً للموديل، ستكون هناك اختلافات في نطاق التوريد (انظر العبوة).

صورة انظر صفحات الرسومات صورة إيضاحية A

- ① الشفرة
 - ② حماية اليد
 - ③ مقبض، أماما
 - ④ زر تحرير مفتاح الجهاز
 - ⑤ مفتاح الجهاز
 - ⑥ مكان لإدخال علب البطارية
 - ⑦ لوحة الطراز
 - ⑧ مقبض، خلفي
 - ⑨ زر تحرير علب البطارية
 - ⑩ وافي الشفرة
 - ⑪ *جهاز شحن سريع لبطارية بقوة ب 18 فولط
 - ⑫ *بطارية بقوة 18 فولط
- * اختياري

علبة البطارية

يمكن أن يتم استخدام الجهاز علب بطارية Kärcher بقوة 18 فولط مع علب البطارية.

بدء التشغيل

⚠ تحذير

بدء التشغيل بدون تحكم

خطر على الحياة بسبب الإصابة بجروح عند القيام بأي أعمال تحضيرية يجب إخراج البطارية من الجهاز.

تركيب البطارية

تنبيه

الملمس متسخة

أضرار بالجهاز والبطارية
أفحص موضع البطارية والملامسات قبل التركيب للتحقق من عدم وجود اتساخات وتنظيفها عند اللزوم.

إرشاد

لا تستخدم إلا بطاريات مشحونة بالكامل فقط.

صورة إيضاحية B

1. دفع البطارية في موضعها حتى تثبت بصوت مسموع.

الاستعمال

نصح أن يحصل المستخدمون للمرة الأولى قبل العمل على إرشادات من قبل شخص خبير وأن يتدربوا على التعامل والاستعمال تقنيات الجهاز.

الاستعمال الأساسي

1. تحقق من عدم وجود أي أجسام غريبة مثل الأوراق أو شرائح بلاستيكية أو أسلاك في المواد المراد قطعها، ويجب إزالتها إذا لزم الأمر.
2. إزالة وافي الشفرة.
3. أمسك مقص تقليم الشجيرات دائما بإحكام بكلتا اليدين.

تشغيل الجهاز

1. اضغط زر التحرير مفتاح الجهاز، وابقه مضغوطة.
- صورة إيضاحية D

الملحقات التكميلية وقطع الغيار

استخدام الملحقات التكميلية الأصلية وقطع الغيار الأصلية فقط، والتي تضمن تشغيل الجهاز بشكل آمن وخالي من الاختلالات. تجد المعلومات الخاصة بالملحقات التكميلية وقطع الغيار على الموقع www.kaercher.com.

محتوى التسليم

محتوى تسليم الجهاز مصور على العبوة، تأكد من وجود جميع محتويات العبوة عند فتحها. وفي حالة نقص أية ملحقات تكميلية أو اكتشاف أي تلف بها ناتج عن عملية النقل، يرجى إخطار البائع.

تجهيزات السلامة

⚠ تنويه

خطر الإصابة بسبب تجهيزات السلامة المفقودة أو المتغيرة!

تجهيزات السلامة تخدم حمايتك. لا تعبت بتجهيزات السلامة أو تزيلها أو تجعلها غير فعالة.

زر التحرير

يضمن زر التحرير لمفتاح الجهاز أن يتم الاستخدام بكلتا اليدين. لا يتم إغلاق الدائرة إلا بالضغط على زر التحرير، وبالتالي يتم منع بدء تشغيل مقص تقليم الأشجار دون رقابة.

وافي الشفرة

بعد وافي الشفرة مكون أساسي من تجهيزات السلامة لمقص تقليم الشجيرات. لا يجوز استخدام وافي الشفرة التالف ويجب استبداله على الفور.

رموز على الجهاز

علامات تحذير عامة	
عليك قبل التشغيل الأول قراءة دليل التشغيل وجميع إرشادات السلامة.	
ارتد نظارات واقية مناسبة وواقي للسمع مناسب عند استخدام الجهاز.	
خطر الإصابة. عدم لمس أدوات القطع الحادة.	
ارتد عند استخدام الجهاز قفازات متينة وضد الانزلاق.	
خطر نتيجة أشياء متطايرة. ابعد المشاهدين وخاصة الأطفال والحيوانات 15 م على الأقل من نطاق مكان العمل.	
لا تعرض الجهاز للمطر أو الرطوبة.	
امسك الجهاز دائما بكلتا اليدين.	

تنبيه

- لا تستخدم الجهاز بقوة في قص الشجيرات الكثيفة. فهذا يمكن أن يسبب بانسداد أدوات القطع وإبطاءها. قم بتخفيض سرعة العمل إذا كانت أدوات القص معرقله.
- لا تقطع أي أغصان أو فروع التي من الواضح أنها كبيرة ولا تتناسب مع الشفرات. استخدم مشار بدوي أو مشار للأغصان بدون محرك لقطع الفروع والأغصان الكبيرة.
- قم بتشغيل الجهاز فقط في درجات حرارة تتراوح ما بين 0° م و 40° م.
- قم بتخزين الجهاز في مكان تتراوح درجة الحرارة فيه بين 0° م و 40° م.

إرشادات سلامة إضافية للبطارية

لتقليل مخاطر نشوب حريق أو إصابة شخصية أو تلف المنتج الناتج عن قفلة كهربائية، لا تغمره أو تسمح بدخول السائل إلى الجهاز أو حزمة البطارية أو الشاحن. يمكن أن تسبب السوائل المسببة للتآكل أو الموصلة، مثل مياه البحر أو بعض المواد الكيميائية الصناعية أو مواد التبييض أو المنتجات التي تحتوي على مواد التبييض، وما إلى ذلك، قفلة كهربائية.

- اشحن حزمة البطارية في مكان تتراوح فيه درجة الحرارة المحيطة بين 10° م و 38° م.
- قم بتخزين حزمة البطارية في مكان تتراوح فيه درجة الحرارة المحيطة بين 0° م و 40° م.
- استخدم حزمة البطارية في مكان تتراوح فيه درجة الحرارة المحيطة بين 0° م و 40° م.

صيانة وعناية أمانة

تحذير • قم بإيقاف المحرك ثم قم بإزالة علبة البطارية وتأكد من أن جميع الأجزاء المتحركة متوقفة بالكامل:

- قبل تنظيف الجهاز أو صيانه.
- قبل تغيير قطع الملحقات.
- خطر الإصابة عن طريق أداة القطع الحادة. عليك توخي الحذر عند إزالة أو تركيب وافي الشفرة، وعند تنظيف الجهاز وتزيتته. • تأكد من أن الجهاز في حالة سليمة عن طريق إجراء فحص على فترات منتظمة إذا كانت الخواريب والصواميل والبراغي مشدودة بشكل محكم. • قم بعد كل استخدام بإزالة الترسبات باستخدام فرشاة صلبة عن أدوات القطع واستخدام زيت مناسب للحماية من الصدأ قبل إعادة تركيب وافي الشفرة. توصي الشركة الصانعة باستخدام بخاخ كحماية من الصدأ والتزيت. اسئل خدمة العملاء التي تتعامل معها عن البخاخ المناسب. يمكنك تزيت أداة القطع قبل كل استعمال بالطريقة الموضحة.

تنويه • لا تستخدم إلا الملحقات وقطع الغيار المصرح بها من الجهة الصانعة. الملحقات التكميلية الأصلية وقطع الغيار الأصلية تضمن تشغيل الجهاز بشكل آمن وخال من الاختلالات.

تنبيه • نظف المنتج بعد كل استعمال باستخدام فوطة ناعمة وجافة.

إرشاد • لا يُسمح بإجراء أعمال الخدمة والصيانة إلا من قبل عمال متخصصين ومؤهلين لذلك فقط. ننصح بأن يتم إرسال المنتج إلى مركز خدمة معتمد لإصلاحه. • يسمح لك بإجراء الإعدادات والإصلاحات الموضحة في دليل التشغيل هذا فقط. اتصل بمركز خدمة العملاء المعتمد الذي تتعامل معه بشأن الإصلاحات الإضافية.

النقل والتخزين الآمن

تحذير • قم بإيقاف الجهاز واتركه يبرد و قم بإزالة علبة البطارية قبل تخزينه أو نقله.

تنويه • لتجنب الحوادث أو الإصابات، يُسمح لك بنقل وتخزين الجهاز فقط إذا كان الجهاز مزود بواقي الشفرة وتمت إزالة البطارية منه. • خطر الإصابة وحدوث لفتحات بالجهاز. قم بتأمين الجهاز ضد الحركة أو السقوط عند إجراء عملية النقل.

تنبيه • قم بإزالة جميع الأجسام الغريبة من الجهاز قبل نقله أو تخزينه. • قم بتخزين الجهاز في مكان جاف ذا تهوية جيدة ولا يمكن للأطفال الوصول إليه. بعد الجهاز عن المواد المسببة للتآكل مثل المواد الكيميائية للحدائق. • لا تخزن الجهاز في مكان خارجي.

مخاطر متبقية

تحذير

- حتى وإن تم استخدام الجهاز كما هو منصوص عليه، إلا أن بعض المخاطر تبقى موجودة. من المحتمل أن تنشأ المخاطر التالية عند استخدام الجهاز:
- إصابات خطيرة نتيجة الاحتكاك بأدوات القطع. إبعاد أدوات القطع عن الجسم وأن تكون تحت مستوى ارتفاع الخصر. استخدم وافي الشفرة عند عدم استخدام الجهاز حتى أثناء فترات الراحة القصيرة.
- يمكن أن يسبب الاهتزاز إصابات. استخدم لكل عمل الأداة المناسبة، استخدم المقبض المخصص لذلك وحدد فترة العمل والتعرض.
- يمكن أن تؤدي الضوضاء إلى أضرار بالسمع. ارتد وافي للسمع وحدد قدرة التحمل.
- إصابات ناجمة عن الأشياء المتطايرة.

تقليل المخاطر

تنويه

- قد يؤدي استخدام الجهاز لفترة طويلة متواصلة إلى حدوث مشاكل بسرمان الدورة الدموية في اليدين وذلك بسبب الاهتزازات. لا يمكن أن يتم تحديد فترة الاستخدام بشكل عام، لأن ذلك يتعلق بعدة عوامل مؤثرة:
- استعداد شخصي لضعف الدورة الدموية (غالبا أصابع باردة، وخز في الأصابع)
- درجة حرارة المحيط المنخفضة. استخدم قفازات دافئة لحماية اليدين.
- يتم عن طريق مسك الجهاز بشكل قوي منع دوران الدورة الدموية.
- تكون عملية الاستخدام المتواصلة أكثر ضررا من الاستخدام المتقطع عن خلال وقات الاستراحة.
- عند استخدام الجهاز بشكل منتظم ولفترات طويلة وحينها يتكرر ظهور عوارض مثل تمييل الأصابع، أصابع باردة، ينبغي عليك مراجعة الطبيب.

الاستخدام المطابق للتعليمات

خطر

الاستخدام غير المطابق للتعليمات

- خطر على الحياة بسبب الإصابات بجروح
- استخدم الجهاز وفقا للغرض المحدد له فقط.
- مقص تقليم الشجيرات مخصصا للاستخدام الخاص فقط.
- مقص تقليم الشجيرات مخصص للاستخدام في الهواء الطلق.
- لأسباب تتعلق بالسلامة يجب أن يتم مسك مقص تقليم الشجيرات دائما بشكل آمن بكلتا اليدين.
- مقص تقليم الشجيرات مخصص لغص النباتات فقط على سبيل المثال التحويطات والشجيرات.
- لا تستخدم مقص تقليم الشجيرات في بيئة رطبة أو ممطرة.
- استخدم مقص تقليم الشجيرات في مكان توجد فيه إضاءة جيدة فقط.
- يحظر إجراء أي تعديلات أو تغييرات على الجهاز غير مصرح بها من الجهة الصانعة لأسباب تتعلق بالسلامة.
- أي استخدام آخر على سبيل المثال قص العشب، الأشجار أو الفروع غير مسموح. المستخدم، هو المسؤول عن الأخطار التي تنجم عن الاستخدام غير المسموح به.

حماية البيئة

- المواد المستخدمة في التغليف قابلة لإعادة التدوير. يرجى التخلص من مواد التغليف بطريقة تحافظ على البيئة.
- تحتوي الأجهزة الكهربائية والإلكترونية على مواد قيمة قابلة لإعادة التدوير وغالبا ما تحتوي أيضا على مكونات مثل البطاريات أو المراكمات أو الزيوت والتي قد تشكل خطورة على صحة الإنسان والبيئة في حالة التعامل معها بشكل غير صحيح أو إذا تم التخلص منها بصورة خاطئة. إلا أن هذه المكونات ضرورية لتشغيل الجهاز بصورة سليمة. لا يجوز التخلص من الأجهزة المميزة بهذا الرمز مع النفايات المنزلية.

g استخدم الآلات والملحقات ورؤوس الآلات وما إلى ذلك، وفقاً لهذه التعليمات، مع مراعاة ظروف العمل وطبيعة المهام المطلوب تنفيذها. قد يؤدي استخدام الآلة في عمليات مختلفة عن تلك المخصص لها إلى وقوع حوادث خطيرة.

h حافظ على المقابض ومقابض الإمساك جافة ونظيفة وخالية من الزيوت والشحوم. لا تبيح المقابض والأسطح الزلقة إمكانية التعامل الآمن مع الآلة أو التحكم بها في الحالات الطارئة.

5 استخدم الآلات التي تعمل بالبطارية والعناية بها
a أعد الشحن فقط بالشاحن المخصص من قبل الشركة المصنعة. قد يتسبب الشاحن المخصص ل نوع محدد من حزم البطاريات في خطر نشوب حريق عند استخدامه مع بطارية أخرى.

b استخدم الآلات التي تحتوي على حزم بطاريات مخصصة فقط. قد يؤدي استخدام أي مجموعات بطاريات أخرى إلى خطر التعرض للإصابة ونشوب الحريق.

c عندما لا تكون حزمة البطاريات قيد الاستخدام، احتفظ بها بعيداً عن الأشياء المعدنية الأخرى، مثل المشابك الورقية، والعملات المعدنية، والمفاتيح، والمسامير، والبراغي، أو غيرها من الأجزاء المعدنية الصغيرة، التي يمكن أن تعمل كموصل من طرف إلى آخر. قد يؤدي تقصير أطراف البطارية معاً إلى الإصابة بحروق أو نشوب حريق.

d في ظل الظروف غير السليمة، قد يتم خروج سائل من البطارية، ويجب عليك تجنب التوصل. وفي حالة ملاسكت للسائل بدون، اغسل جزء الجزء المتلامس بالماء. إذا لمس السائل العينين، فاطلب المساعدة الطبية أيضاً. قد يتسبب خروج السائل من البطارية بحدوث تهيج أو حرق.

e لا تستخدم حزمة بطاريات أو آلة تالفة أو معدلة. قد تتسبب البطاريات التالفة أو المعدلة بأداء غير طبيعي، مما يؤدي إلى نشوب حريق أو انفجار أو خطر الإصابة.

f لا تعرض حزمة البطاريات أو الآلة للنار أو لدرجة حرارة مرتفعة. قد يؤدي تعريضها للحرارة أو درجة الحرارة فوق 130 درجة مئوية إلى حدوث انفجار.

g اتبع جميع تعليمات الشحن ولا تحاول شحن البطارية أو الآلة خارج نطاق درجة الحرارة المحدد في التعليمات. قد يؤدي الشحن غير الصحيح أو في درجات حرارة خارج النطاق المحدد إلى تلف البطارية وزيادة خطر نشوب الحريق.

6 خدمة

a اطلب صيانة الآلة من قبل فني إصلاح مؤهل باستخدام قطع غيار أصلية فقط. سيضمن ذلك الحفاظ على سلامة الآلة.

b لا تقم أبداً بصيانة حزم البطاريات التالفة. لا ينبغي صيانة حزم البطاريات إلا من قبل الشركة المصنعة أو مزودي الخدمة المعتمدين.

تحذيرات السلامة المتعلقة بآلة تشذيب الشجيرات

1 احتفظ بجميع أجزاء الجسم بعيداً عن الشفرة. لا تقم بإزالة المواد المقطوعة واحذر إمساك المواد المراد قطعها عندما تتحرك الشفرات. تستمر الشفرات في التحرك بعد إيقاف تشغيل المفتاح. قد تؤدي لحظة عدم الانتباه أثناء تشغيل أداة تشذيب الشجيرات إلى حدوث إصابة شخصية خطيرة.

2 احمل آلة تشذيب الشجيرات بواسطة المقبض مع توقف الشفرة والحرس على عدم تشغيل أي مفتاح من مفاتيح طاقة. سيقلل الحمل السليم لأداة تشذيب الشجيرات من مخاطر التشغيل غير المقصود والإصابة الشخصية الناجمة عن الشفرات.

3 عند نقل أداة تشذيب الشجيرات أو تخزينها، قم دائماً بتركيب غطاء الشفرة. سيقلل التعامل الصحيح مع أداة تشذيب الشجيرات من مخاطر الإصابة الشخصية من الشفرات.

4 عند إزالة المواد المحشورة أو صيانة الوحدة، تأكد من إيقاف تشغيل جميع مفاتيح الطاقة وإزالة البطارية أو فصلها. قد يؤدي التشغيل غير المتوقع لآلة تشذيب الشجيرات أثناء إزالة المواد المحشورة أو الصيانة إلى حدوث إصابات خطيرة.

5 أمسك آلة تشذيب الشجيرات بأسطح إمساك معزولة فقط، لأن الشفرة قد تلامس الأسلاك المخفية. قد تؤدي الشفرات التي تلامس السلك "الذي يسري به تيار كهربائي" إلى جعل الأجزاء المعدنية المكشوفة من آلة تشذيب الشجيرات "متصلة كهربائياً" ويمكن أن تصيب القائم بالتشغيل بصدمة كهربائية.

6 احتفظ بجميع أسلاك الكهرباء والكابلات بعيداً عن منطقة القطع. قد تكون أسلاك أو كبلات الطاقة مخفية في سياج أو شجيرات ويمكن قطعها بشكل غير مقصود باستخدام الشفرة.

7 لا تستخدم أداة تشذيب الشجيرات في الظروف الجوية السيئة، خاصة عندما يكون هناك خطر البرق. هذا يقلل من خطر التعرض للصعق بالبرق.

تشغيل آمن

⚠️ خطر

- لا تستخدم الجهاز أبداً عند وجود أطفال أو حيوانات في محيط 15 متر، نظراً لوجود خطر تصليار أشياء من شفرة القطع.
- حدود أوضاع خطيرة عند تصليار أشياء من شفرة القطع أو عند التفاف سلك أو حبل على أداة القطع. تحقق بدقة من مكان العمل قبل الاستخدام وعدم وجود أي أشياء مثل الحجارة، العصى، المعادن، أسلاك، عظام أو ألعاب ويجب إزالة هذه إذا وجدت.

⚠️ تحذير

- لا يسمح للأطفال والمراهقين بتشغيل الجهاز.
- لا يجوز استخدام هذا الجهاز من قبل الأطفال أو الأشخاص الذين يعانون من أية إعاقة بدنية أو حسية أو عقلية أو من ليس لديهم الخبرة والمعرفة.
- عليك إبعاد الأطفال والأشخاص الآخرين من منطقة العمل أثناء استخدامك للجهاز.
- أنت بحاجة إلى النظر إلى منطقة العمل بدون عائق للكشف عن المخاطر المحتملة. استخدم الجهاز عند وجود إضاءة جيدة فقط.
- لا تستخدم الجهاز بالقرب من الأعمدة، الأسوار أو المباني أو الأشياء الثابتة.
- قم بإيقاف المحرك ثم قم بإزالة علبه البطارية وتأكد من أن جميع الأجزاء المتحركة متوقفة بالكامل.
- قبل إعداد موضع العمل لوحدة القطع.
- قبل تنظيف الجهاز أو إزالة انسداد.
- ترك الجهاز بدون مراقبة.
- قبل تغيير قطع الملحقات.
- خطر القطع والسحق. تجنب الاحتكاك بأدوات القطع. لا تضع يدك وأصبعك بين أدوات القطع أو في موضع يمكن أن يتم قطعه أو سحقه.
- خطر الإصابة. عدم إجراء أي تعديل على الجهاز.
- تأكد من أن جميع تجهيزات الحماية، الحواريث والمقابض سليمة ومثبتة بشكل آمن.

⚠️ تنويه

- استخدم تجهيزات حماية كاملة للنظر والسمع.
- من المحتمل أن تعيق حماية السمع القدرة على سماع أصوات التحذير، لذلك احرص على معرفة المخاطر المحتملة التي تتواجد بالقرب وفي مكان العمل.
- ارتد خوذة واقية للرأس أثناء العمل في الأماكن التي يوجد فيها خطر سقوط أشياء.
- خطر الإصابة من أدوات القطع الحادة. ارتد أثناء التعامل مع أداة القطع ففازات متينة وغير قابلة للارتداد.
- خطر الإصابة عند التقاط أجزاء الجهاز المتحركة للملابس الفضفاضة أو الشعر أو الخلي. ابع الملابس والخلي عن الأجزاء المتحركة للماكينة. اربط الشعر الطويل إلى الخلف.
- يجب عليك عدم استخدام الجهاز إذا كنت تحت تأثير الأدوية أو المخدرات، التي تحد من القدرة على ردة الفعل. لا تستخدم الجهاز إلا عندما تكون في حالة صحية وعقلية جيدة فقط.
- لا تستخدم الجهاز إذا كان بهتر بشكل غير طبيعي أو يصدر أصوات غير عادية.
- تحقق قبل الاستخدام من عدم وجود تلفيات وتأكد من أن براغي الشفرة قد تم شدّها بإحكام.
- لا تستخدم الجهاز إذا تعرض للسقوط سابقاً أو إلى ضربة أو عند وجود تلفيات واضحة. قم بإصلاح التلفيات بشكل سليم قبل إعادة تشغيل الجهاز.
- لا تستخدم الجهاز على السالم أو على أماكن غير ثابتة.
- تأكد قبل بدء تشغيل الجهاز من عدم وجود إمكانية تلامس أدوات القطع مع أي شيء آخر.
- خطر الإصابة نتيجة الشفرة المكشوفة. قم بتركيب واقي الشفرة عند عدم تشغيل الجهاز حتى أثناء فترات الراحة القصيرة.



إرشادات عامة

اقرأ قبل أول استخدام للجهاز إرشادات السلامة هذه، ودليل التشغيل الأصلي لهذا، وإرشادات السلامة المرفقة بعلبة البطارية وكذلك دليل التشغيل الأصلي بعلبة البطارية لإستخدام لاحقاً أو تسليمهما للمالك اللاحق. حافظ على الكتيبات الخاصة بالسلامة والوقاية من الحوادث والتي يحددها المشرع عليك إلى جانب الإرشادات الواردة في دليل التشغيل مراعاة القواعد العامة للسلامة والوقاية من الحوادث والتي يحددها المشرع القانوني.

درجات الخطر

⚠️ خطر

- إشارة إلى خطر مباشر وشيك الحدوث وقد يؤدي إلى إصابات جسدية بالغة أو إلى الوفاة.

⚠️ تحذير

- إشارة إلى موقف قد تحفه المخاطر وقد يؤدي إلى إصابات جسدية بالغة أو إلى الوفاة.

⚠️ تنويه

- إشارة إلى موقف قد تحفه المخاطر وقد يؤدي إلى إصابات بسيطة.

تنبه

- إشارة إلى موقف قد تحفه المخاطر وقد يؤدي إلى حدوث أضرار مادية.

إرشادات السلامة

يجب عليك عند استخدام مقص تقليم الشجيرات مراعاة التدابير الخاصة بالسلامة وقواعد التعامل لأن العمل باستخدام مقص تقليم الشجيرات يحتوي على مخاطر الإصابة بجروح. بالإضافة إلى إرشادات السلامة هذه، يجب عليك أيضاً مراعاة لوائح السلامة والتدريب الخاصة بكل بلد، على سبيل المثال الدوائر الرسمية، الجمعيات المهنية أو صناديق الضمان الاجتماعية. يمكن أن يكون استخدام الجهاز محدود بقرارات زمنية حسب اللوائح المحلية المنصوص عليها (فترة يومية أو موسمية). عليك مراعاة اللوائح المحلية.

تحذيرات السلامة العامة للآلة

⚠️ تحذير

- اقرأ جميع تحذيرات السلامة والتعليمات واطلع على الرسوم التوضيحية والمواصفات المتوفرة مع هذا المنتج. قد يؤدي عدم اتباع جميع الإرشادات المذكورة أدناه إلى حدوث صدمة كهربائية و/أو حرق و/أو إصابة خطيرة. احفظ جميع التحذيرات والإرشادات للرجوع إليها مستقبلاً.

يشير مصطلح "الآلة" في التحذيرات أو الآلة التي تعمل بالتيار الكهربائي (سلكياً) أو الآلة التي تعمل بالبطارية (لاسلكياً).

- 1 سلامة منطقة العمل
 - a حافظ على منطقة العمل نظيفة ومضاءة جيداً. يكثر وقوع الحوادث بالمناطق المزدحمة أو المظلمة.
 - b امتنع عن تشغيل الآلة في البيئات القابلة للانفجار، مثل وجود سوائل أو غازات أو غبار قابل للاشتعال. تجتنب الآلات شرارات قد تتسبب بإشعال الغبار أو الأبخرة.
 - c احرص على الابتعاد عن الأطفال والمارة أثناء تشغيل الآلة. قد يؤدي تشتيت انتباهك إلى فقدان السيطرة.

2 السلامة الكهربائية

- a يجب أن تتوافق مقاييس الآلة مع المآخذ. لا يجب تغيير المقابس تحت أي ظرف. لا تستخدم أي مقابس محولات مع الآلات المتصلة أرضياً (المؤرضة). ستقلل المقابس غير المعدلة والمآخذ المطابقة من خطر التعرض لصدمة كهربائية.
- b تجنب ملامسة الجسم للأسطح المؤرضة أو المتصلة أرضياً، مثل الأنابيب والمشعات والمواقف والتلوجات. هناك خطر متزايد من التعرض لصدمة كهربائية إذا تم تاريض الجهاز أو توصيله أرضياً.
- c لا تعرض الآلة للمطر أو الظروف الجوية الرطبة. قد يؤدي تسرب الماء إلى الآلة إلى زيادة خطر التعرض لصدمة كهربائية.

- a لا تسيء استخدام السلك. لا تستخدم أبداً السلك كحمل الآلة أو سحبا أو فصلها. احفظ بالسلك بعيداً عن الحرارة أو الزيت أو الحواف الحادة أو الأجزاء المتحركة. الأسلاك التالفة أو المشابكة تزيد من خطر التعرض لصدمة كهربائية.
- e عند تشغيل الآلة في الخارج، استخدم سلك تمديد مناسب للاستخدام في الخارج. يقلل استخدام سلك مناسب للاستخدام الخارجي من خطر التعرض لصدمة كهربائية.
- f إذا كان لا بد من تشغيل الآلة في مكان رطب، فاستخدم مصدر طاقة مزوداً بحماية بواسطة جهاز التيار المتبقي (RCD). يقلل استخدام جهاز الدورة الكهربائية من خطر التعرض لصدمة كهربائية.

3 السلامة الشخصية

- a توخ الحزن، واتبه لما تفعله، واستخدم الحس السليم عند تشغيل الآلة. لا تستخدم الآلة وأنت متعب أو تحت تأثير المخدرات أو الكحول أو الأدوية. قد يتسبب عدم الانتباه أثناء تشغيل الآلة إلى حدوث إصابات جسدية خطيرة.
- b استخدم معدات الحماية الشخصية. احرص دائماً على ارتداء واقي العينين، ستعمل معدات الحماية مثل قناع الغبار وواحدة الأمان غير الانزلاقية، والخوذات، أو أدوات حماية السمع المستخدمة في الظروف المناسبة على تقليل الإصابات الشخصية.

- c منع بدء التشغيل غير المقصود. احرص على أن يكون المفتاح في وضع إيقاف التشغيل قبل توصيل الآلة بمصدر الطاقة وأو حزمة البطاريات، وعند رفع الآلة أو حملها. إن حمل الآلات بينما يكون إصبعك على زر التشغيل أو توصيل الآلات بالطاقة بينما يكون الزر في وضع التشغيل يمكن أن يؤدي إلى وقوع حوادث.

- d قم بإزالة أي مفتاح ضبط أو أداة ربط قبل تشغيل الآلة. قد يؤدي وجود مفتاح ربط أو مفتاح متصل بالجزء الدوار من الآلة إلى وقوع إصابة شخصية.

- e اعمل بآني وحذر. انتبه إلى مكان قدمك وتوازك في جميع الأوقات. يتبع ذلك التحكم بشكل أفضل في الآلة في المواقف المفاجئة.

- f ارتد ملابس مناسبة. لا ترتدي ملابس واسعة أو مجوهرات. ابق شعرك وملابسك بعيداً عن الأجزاء المتحركة. يمكن أن تعلق الملابس الواسعة أو المجوهرات أو الشعر الطويل في الأجزاء المتحركة.

- g إذا تم توفير أجهزة توصيل تجهيزات جمع الغبار واستخراجها، فتأكد من توصيلها واستخدامها بشكل صحيح. يمكن أن يقلل جمع الغبار من المخاطر المتعلقة بالغبار.

- h لا تعاد التعود الناتج عن الاستخدام المتكرر للآلات بجعلك متهاوناً وتجاهل مبادئ السلامة المرتبطة بالآلة. يمكن أن يتسبب التهاون في إصابة خطيرة في ثوان.

- 4 استخدام الآلة والعناية بها
 - a لا تحاول تشغيل الآلة بالقوة أو الضغط عليها بما يتجاوز طاقتها. استخدم الآلة المناسبة لطبيعة المهمة المطلوبة. يساعد استخدام الآلة المناسبة في إنجاز المهمة بشكل أفضل وأكثر أماناً بالمعدل الذي تم تصميمها من أجله.

- b لا تستخدم الآلة إذا كان مفتاح التشغيل وإيقاف التشغيل معطلاً. أي آلة لا يمكن التحكم فيها بمفتاح تشغيل/إيقاف تشغيل تعتبر خطيرة ويجب إصلاحها.

- c اقلص القابض عن مصدر الطاقة وأو قم بإزالة مجموعة البطارية. إذا كانت قابلة للفصل، من الآلة قبل إجراء أي تعديلات أو تغيير الملحقات أو تخزين الآلات. تعمل تدابير السلامة الوقائية هذه على الحد من مخاطر بدء تشغيل الآلة عن طريق الخطأ.

- d قم بتخزين الآلات غير المستخدمة بعيداً عن متناول الأطفال ولا تسمح للأشخاص الذين ليسوا على دراية بالآلة أو بهذه التعليمات بتشغيل الآلة. تعتبر الآلات خطيرة في أيدي المستخدمين غير المدربين.

- e صيانة الآلات والملحقات. تحقق من وجود أي انحراف أو تعارض في الأجزاء المتحركة، أو تلف في الأجزاء، أو أي حالة أخرى قد تؤثر على تشغيل الآلة. وفي حالة تلف أي جزء، قم بإصلاحه قبل الاستخدام. تحدث العديد من الحوادث بسبب الآلات التي لا تتم صيانتها بشكل جيد.

- f حافظ على آلات القطع حادة ونظيفة. إن آلات القطع التي تتم صيانتها بشكل صحيح وتمتص بحواف حادة تكون أقل عرضة للانحسار وأسهل في التحكم.

Hinweise zur Entsorgung und Rückgabemöglichkeiten nach dem ElektroG

(Deutsche Umsetzung der WEEE Richtlinie - gültig in Deutschland)

Wir weisen Besitzer von Elektro- und Elektronikaltgeräten (EAG) daraufhin, dass EAG gemäß den geltenden gesetzlichen Vorschriften einer vom Siedlungsabfall getrennten Erfassung zuzuführen sind. In den Elektroaltgeräten enthaltene Batterien und Akkumulatoren, die nicht fest vom EAG umschlossen sind, sowie Lampen, die zerstörungsfrei aus dem EAG entnommen werden können, sind vor deren Abgabe an einer Erfassungsstelle zerstörungsfrei von diesem zu trennen und einer hierfür vorgesehenen Entsorgung zuzuführen.

Stationäre Fachhändler von Elektro- und Elektronikgeräten (EEE) mit einer Verkaufsfläche von mindestens 400 qm obliegen bestimmte Rücknahmepflichten von EAG. Gleiches gilt für Lebensmittelhändler mit einer Gesamtverkaufsfläche von mindestens 800 qm, sofern diese mehrmals pro Jahr oder dauerhaft EEE anbieten und auf dem Markt bereitstellen. Bei Verkauf eines neuen EEE müssen diese ein EAG der gleichen Geräteart kostenfrei am Ort der Abgabe oder in unmittelbarer Nähe zurücknehmen (1:1-Rücknahme); dies gilt auch bei Auslieferungen des EEE zum Kunden. Kostenfrei zurückzunehmen sind im Geschäft oder in unmittelbarer Nähe hierzu außerdem bis zu drei kleine EAG < 25cm, ohne dass dies an den Erwerb eines EEE geknüpft werden darf (0:1-Rücknahme). Vorstehende Rücknahmepflichten gelten auch für den Versandhandel, wobei die 1:1-Rücknahme nur für Wärmeüberträger, Bildschirmgeräte und Großgeräte gilt. Für 1:1-Rücknahme von Lampen, Kleingeräten und kleinen ITK-Geräten sowie für die 0:1-Rücknahme gilt, dass Versandhändler Rückgabemöglichkeiten in zumutbarer Entfernung zum Endnutzer bereitstellen müssen.

Als rücknahmepflichtiger Online-Vertreiber von EEE sind auch wir, Alfred Kärcher SE & Co. KG, entsprechend verpflichtet. Dieser Pflicht kommen wir nach. Die genauen Kontaktdaten und Abgabeorte finden Sie unter <https://www.kaercher.com/de/onlineshop/onlineshop-infos.html>. Für Fragen können Sie sich zusätzlich an unsere Service-Hotline wenden. Daneben ist die Rückgabe von EAG selbstverständlich auch bei jeder offiziellen Abgabestelle der öffentlich-rechtlichen Entsorgungsträger kostenlos möglich.

Für die Löschung von personenbezogenen Daten auf den zu entsorgenden EAG sind Sie als Endnutzer vor der Abgabe selbst verantwortlich.

Das nachfolgend dargestellte und auf EEE/EAG aufgebrachte Symbol einer durchkreuzten Abfalltonne weist zusätzlich auf die Pflicht zur getrennten Erfassung hin.



Zur Abfallvermeidung sollten Reparaturmöglichkeiten des EEE geprüft und möglichst langlebige EEE angeschafft werden. Weitere Informationen zur Abfallvermeidung für Verbraucher sind etwa dem Abfallvermeidungsprogramm des Bundes unter Beteiligung der Länder zu entnehmen, abrufbar unter <https://www.bmu.de/download/abfallvermeidungsprogramm-des-bundes-unter-beteiligung-der-laender-fortschreibung-wertschaetzen-statt-wegwerfen>.

REGISTER TO BENEFIT.



Scan QR Code for download and easy product registration in Home & Garden App or website.

karcher.com/register

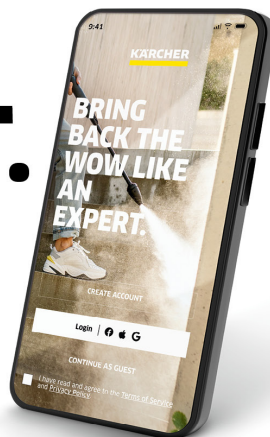

DE – Laden Sie die Home & Garden App herunter, um Ihr Gerät zu registrieren und volle Unterstützung bei der Reinigung zu erhalten.

- Steuerung von smarten Produkten
- Anwendungstipps & Expertenwissen
- Produktinformationen, Zubehör-Übersicht und Betriebsanleitungen
- Hilfestellungen und Service-Kontakt
- Onlineshop, exklusive Angebote und vieles mehr

EN – Download the Home & Garden App to register your device for full support in cleaning.

- Control of smart products
- Application tips & expert knowledge
- Product information, overview of accessories and operating instructions
- Support and service contact
- Online shop – exclusive offers and much more

FR – Téléchargez l'application Home & Garden pour enregistrer votre appareil et bénéficier d'une assistance complète en matière de nettoyage.

- Contrôle des produits intelligents
- Conseils d'utilisation & expertise
- Informations sur les produits, présentation des accessoires et manuels d'utilisation
- Aide et contact de service
- Boutique en ligne – offres exclusives et bien plus encore

ES – Descarga la aplicación Home & Garden para registrar tu equipo y disfrutar de todas las ventajas de la limpieza.

- Control de productos inteligentes
- Consejos de aplicación y conocimientos de expertos
- Información sobre el producto, resumen de accesorios y manual de instrucciones
- Asistencia y contacto para el servicio
- Tienda en línea: ofertas exclusivas y mucho más

karcher.com/dealersearch

Alfred Kärcher SE & Co. KG
Alfred-Kärcher-Str. 28-40
71364 Winnenden (Germany)