



6-IN-1 VACUUM CLEANER

MODEL:SW-102



The user must read and understand the Operator's Manual before using this product. Save these instructions for future reference.

CONTENTS

English

Warning	1
Product packaging list	2
Function introduction of product parts	3
Product parameters	3
Usage method	4
Corresponding problems	10

German

Warnung	12
Verpackungsliste	13
Funktion der Bauteile	14
Produktparameter	14
Verwendungswiese	15
Problem	21

Warning

1. This vacuum cleaner is a dry type vacuum cleaner, please do not suck liquids and corrosive objects;
2. Please do not suck flour, starch, talcum powder, etc., as this kind of dust will block the filter (HEPA), causing a sharp drop in suction;
3. Do not use the vacuum cleaner without HEPA, otherwise the dust may cause damage to the machine
4. Do not let children use this product alone to avoid danger;
5. In the air extraction mode, do not put your fingers into the air inlet. Pay attention to the inside of the long hair suction motor.
6. In the air blowing mode, please wear a mask and an eye mask for protection;
7. Under the air extraction mode: Do not exhaust for a long time to avoid overheating and burning the machine;
8. When not in use, please store it at - 20 °C~+50 °C; It is recommended to charge every 3 months;
9. After using the vacuum cleaner, please dump the garbage immediately to prevent bacteria from growing due to garbage accumulation;
10. There are many accessories. Please put the recycling bag immediately after use to avoid loss.
11. Filter: HEPA: please replace it after 2-3 months;
12. Before using various modes, check whether the suction inlet or outlet, or accessories are blocked by foreign matters;
13. Do not disassemble or refit the machine without permission; There are high-speed motors and lithium batteries inside the machine, which may cause potential safety hazards.
14. Machine scrapping and recycling: please classify and recycle according to local environmental protection regulations.
15. Prohibit children to touch the seat belt with the cutter.
16. Prohibit children to take the window breaker to knock on the glass, so as not to cause damage.

Product packaging list



1. Machine

2. Floor brush

3. HEPA

4. Storage bag

13. Large inflator nozzle

5. Air extraction nozzle

6. USB charging cable

7. Short blowing nozzle

8. Flat suction brush

9. Long flat suction

10. Pipe blowing round brush

11. Long blowing pipe

12. Small inflator nozzle

Function introduction of product parts



1. Dust shield
2. Dust collecting cup
3. Filter screen (HEPA filter.)
4. Battery indicator

5. Air inlet
6. Switch
7. Air outlet
8. Seat belt cutter

9. Charging port
10. Window breaker
11. USB Charging Port Output

Product parameters

Name	6 in 1 Vacuum Cleaner	Model	SW-102
Voltage	DC12V	Battery level	3*2600mAh
Motor	Brushless motor	Power	Rated 100W Peak value: 120W
Vacuum degree	20KPA/15KPA/10KPA	Air volume	Maximum 680L/min
Charging port	USB Type C	Filter screen	HEPA
Dust collection capacity	0.2L	Speed regulation or not	3nd gear
Charging time	4h	Discharge time	40min / 27min / 16min
Product Functions	Vacuum Cleaner, Dust Blower, Air Extractor	Power indication	Yes (LED: green)
Machine weight	380g	Dimension	21.5*16.5*7cm

Usage method



1. Charging: Take out the USB charging cable (TYPE C), insert it into the charging port at the handle as shown in the figure below, and connect the other end to a USB charger (such as a mobile phone charger) to charge.



Indicator status: (at charging port)
 Charging: the indicator light is red;
 When fully charged: the indicator light is green.



Operating instructions for machine switches:

NO.	procedure	Gear Status	LED status
1	Machine switch: Press and hold for 3 seconds	Switch on Default low speed mode	Green
2	1 short press	Medium Speed Mode	Yellow
3	1 short press	High Speed Mode	RED
4	1 short press	Switch off	Lights off

Battery level indication and range reference for each gear level:

Led Status Indication	low-grade (min)	mid-grade (min)	high grade (min)
Three-celled	40	27	16
One-grid Blinking	Low battery reminder to charge as soon as possible (approx. 1min remaining use)		

Usage method



The method of cutting the seat belt, according to the direction shown in the figure, put the seat belt, pull hard to cut the seat belt.



Use of emergency window breakers, As shown, press perpendicular to the glass surface to break the glass.



Power bank: Take out the USB charging cable, insert it into the USB interface at the handle as shown in the figure below, and connect the other end to device that need to be charged.



Usage method

3.Vacuum cleaner mode

Mode picture	Application scenario	Scenario
	<p>Occasions without accessories: suitable for large grain food residues, grains, hair, cars, bedrooms, offices, etc</p>	
	<p>Occasions with long and flat suction: suitable for dust cleaning of doors, seats, cabinet corners, drawers, ashtrays and other gaps</p>	
	<p>Long flat suction+flat brush: suction+brush: suitable for dust removal of various cushions, floor mats, keyboards, air conditioners and other surfaces</p>	
	<p>Floor brush: It is used to clean garbage in a large area. It is suitable for sofa, bed, car seat, foot pad, carpet, etc</p>	



Usage method

4. Air blower mode: please take down the dust collection box before use. Install different accessories on the machine according to the following scenario.



MODE PICTURE	APPLICATION SCENARIO	REPRESENTATIVE APPLICATION PICTURE
	Short blowing nozzle: for inflation; Inflate life buoys, life jackets and other small equipment.	
	Long blowing nozzle: for dust blowing; Computer dedusting, barbecue charcoal fire, balloon blowing, etc	
	Long blowing nozzle + round brush: powerful dedusting; Suitable for: shutters, fans, track dedusting, car mats, etc.	
	Large inflator nozzle: To inflate large inflatable items, such as inflatable bed, canoe, inflatable pool etc.	
	Short blowing Nozzle: Dust the computer, inflate the balloon, blow the air to cool it down	

Usage method



5. Air extractor mode: Remove the dust box before use

Mode picture	Application scenario	Representative application picture
	<p>Air extraction of household storage bag and inflatable bed</p>	

6. Product maintenance: disassembly and cleaning

Step	Content	Picture
1	<p>Rotate the dust bin counterclockwise to remove it from the machine body</p>	
2	<p>Take out the HEPA filter screen in the dust collection bin and pour the garbage into the trash can.</p> <p>Reminder: Clean the hair and dust on HEPA with a flat brush (as shown in the right figure)</p>	

Usage method

Step	Content	Picture
3	<p>The dust cup can be cleaned with a slightly wet rag or disposable paper towel. The filter screen can be washed with water. After washing, it must be completely dried before reuse.</p> <p>White paper filter screen: it is recommended to replace it in 2-3 months (cleaning HEPA: frequency: 2-3 times/week).</p>	 <p>The picture shows two parts: the top part shows a grey dust cup and a white HEPA filter being washed in a white sink with a silver faucet. The bottom part shows the same white HEPA filter being dried under a bright yellow sun icon.</p>
4	<p>To reinstall the dust bin, put the Hepa filter screen into the dust bin; Refer to the opposite side of step 1, and the filter can be used after rotating and tightening</p>	 <p>The picture shows a close-up of the grey dust bin being attached to the black motor head of the vacuum. A red curved arrow indicates the direction of rotation for tightening the dust bin. The motor head has the 'SAKER' logo.</p>

Corresponding problems

Scenario	No.	Problem	Reason	Solution
Common problems	1	Unable to charge	The charging line is damaged	Contact the brand customer service for handling
			Machine damage	
			The interface is not inserted in place	Recheck ports
			Wrong or damaged charging line	Replace the correct or good charging cable
	2	Unable to start	The battery is low and cannot be started	Test again after recharging
			Incorrect startup mode	Read the manual and press for 3 seconds to start the machine
The switch is damaged or the machine is damaged			Contact the brand customer service for handling	
Vacuum cleaner mode	3	Bad suction	There is too much garbage and the filter screen is blocked	Clean HEPA or replace it with a new one
			The air inlet duct is blocked	Check the air inlet duct of the machine and accessories and remove foreign matters
			Low battery	Fully charge before using
	4	Short service time	Low battery	
			Mode selection error	Check the manual and select the correct mode
			The air duct is blocked, and the cost is high	Clean the garbage from the dust cup and HEPA; Or replace it with a new HEPA
			Battery damage	Contact the brand customer service for handling
Air blower mode	5	The air volume of the blower is small	The blowing nozzle is blocked by foreign matters	Clean the foreign matters in the blowing nozzle
			The dust cup of the vacuum cleaner is not removed	Remove the dust collecting cup
Air extractor mode	6	Slow air extraction	Speed gear is in low gear	Select high gear lower air extraction
			Inadequate contact of air extraction port, air leakage	Make the air extraction nozzle fit the valve correctly
			The inner side of the check valve of the storage bag is flattened and the air is blocked	Squeeze the air extraction bag to ensure smooth air flow at the one-way valve of the storage bag

Warnung

1. Dieser Staubsauger ist ein Trockensauger, bitte saugen Sie keine Flüssigkeiten und ätzenden Gegenstände ein;
2. Bitte saugen Sie kein Mehl, keine Stärke, kein Talkumpuder usw., da diese Art von Staub den Filter (HEPA) verstopft, was zu einem starken Absinken der Saugleistung führt.
3. Verwenden Sie den Staubsauger nicht ohne installierte Filter (HEPA), da der Staub sonst das Gerät beschädigen kann.
4. Lassen Sie Kinder dieses Produkt nicht allein benutzen, um Gefahren zu vermeiden.
5. Führen Sie Ihren Finger nicht in den Lufteinlass im Saugmodus. Vermeiden Sie das Einsaugen von langen Haaren in den Motor.
6. Beim Ausblasen tragen Sie bitte zum Schutz eine Maske und eine Augenmaske.
7. Im Saugmodus: Nicht lange saugen, um übermäßige Hitze und Verbrennungen des Geräts zu vermeiden.
8. Bei Nichtgebrauch bitte in einer Umgebung von -20°C ~ $+50^{\circ}\text{C}$ lagern; es wird empfohlen alle 3 Monate aufzuladen
9. Nach der Benutzung des Staubsaugers entleeren Sie bitte sofort den Müll, um die Vermehrung von Bakterien durch die Müllsammlung zu vermeiden.
10. Es gibt viele Zubehörteile. Bitte legen Sie sie sofort nach Gebrauch zurück in die Aufbewahrungstasche, damit sie nicht verloren gehen.
11. Filter: Filter (HEPA): Bitte ersetzen Sie ihn nach 2-3 Monaten Gebrauch;
12. Prüfen Sie vor der Verwendung in den verschiedenen Modi, ob die Ansaugöffnung oder der Luftauslass oder das Zubehör durch Fremdkörper blockiert sind.
13. Zerlegen oder modifizieren Sie das Gerät nicht eigenmächtig. Im Inneren des Geräts befinden sich Hochgeschwindigkeitsmotoren und Lithiumbatterien, und eine Modifizierung kann zu potenziellen Sicherheitsrisiken führen.
14. Entsorgung und Recycling des Geräts: Bitte beachten Sie die örtlichen Umweltgesetze und -vorschriften für das Recycling.
15. Verbieten Sie Kindern, den Sicherheitsgurt mit dem Messer zu berühren.
16. Verhindern Sie, dass Kinder mit dem Fensterbrecher gegen die Scheibe klopfen, um keine Schäden zu verursachen.

Verpackungsliste



1.Gerät

2. Bodenbürste

3.HEPA

4.Aufbewahrungstasche

13.Große Aufblasdüse

5. Saugdüse

6. USB- Ladekabel

7. Kurze Blasdüse

8. Flache Saugbürste

9. Lange Flachdüse

10. Rundbürste

11. Langes Blasrohr

12.Kleine Aufblasdüse

Funktion der Bauteile

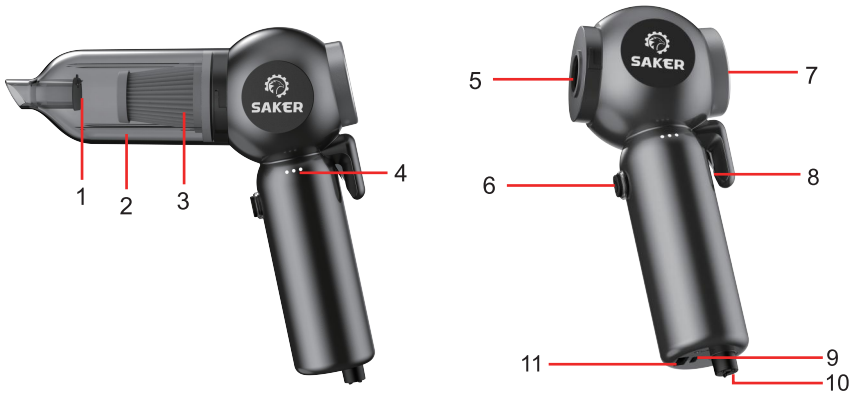

- | | | |
|-------------------------|-------------------|--------------------------------|
| 1. Staubblech | 5. Lufteinlass | 9. Ladebuchse |
| 2. Staubbehälter | 6. Schalter | 10. Unser fenster. |
| 3. Filter (HEPA-Filter) | 7. Luftauslass | 11. Speicherkapazität auf |
| 4. Anzeige mit batterie | 8. Eine gurtlose. | usb-laden bei usb-ladefunktion |

Produktparameter

Bezeichnung	6 in 1 Staubsauger	Model	SW-102
Spannung	DC 12V	Batteriekapazität	3*2600mAh
Motor	bürstenlosen Motor	Leistung	Nennleistung100W, Spitzenwert: 120W
Vakuumgrad	20KPA/15KPA/10KPA	Windstärke	Maximum 680L/min
Ladebuchse	USB Typ C	Filter	HEPA
Staubbehälter	0.2L	Drehzahlregelung	3 Stufen
Ladezeit	4h	Entladezeit	40min / 27min / 16min
Produkteigenschaften	Staubsauger, Staubbläser, Luftabsauger	Batterieanzeige	Ja (LED: Grün)
Gewicht	380g	Größe	21.5*16.5*7cm

Verwendungswiese



1. Aufladen: Nehmen Sie das USB-Ladekabel (Typ C) heraus, stecken Sie ein Ende in die Ladebuchse am Handgriff, wie in der Abbildung unten gezeigt, und schließen Sie das andere Ende an ein USB-Ladegerät (z. B. ein Handy-Ladegerät) an, um zu laden.



Anzeigestatus: (an der Ladebuchse)
 Aufladen: Die Anzeige leuchtet rot;
 Bei voller Ladung: die Anzeige leuchtet grün.



Betriebsanleitung für Maschinenschalter:

NEIN.	Verfahren	Status der Ausrüstung	LED-Status
1	Maschine ein: 3 Sekunden lang gedrückt halten	Einschalten Standardmodus für niedrige Geschwindigkeit	grün
2	1 Mal kurz drücken	Modus "Mittlere Geschwindigkeit"	gelb
3	1 Mal kurz drücken	Hochgeschwindigkeitsmodus	ROT
4	1 Mal kurz drücken	Ausschalten	Lichter aus

Battery level indication and range reference for each gear level:

Led-Statusanzeige	Minderwertig (Min)	Mittelklasse (Min)	Hohe Qualität (Min)
Dreistellig	40	27	16
Glitzern	Erinnerung an niedrigen Batteriestand, um so schnell wie möglich aufzuladen (ca. 1 Minute verbleibende Nutzungsdauer)		

Verwendungswiese



Die Methode des Schneidens des Sicherheitsgurtes, entsprechend der in der Abbildung gezeigten Richtung, legen Sie den Sicherheitsgurt, ziehen Sie kräftig, um den Sicherheitsgurt zu schneiden.



Verwendung von Notfall-Fensterbrechern, wie gezeigt, drücken Sie senkrecht auf die Glasoberfläche, um das Glas zu brechen.



Powerbank: Nehmen Sie das USB-Ladekabel heraus, stecken Sie es in die USB-Schnittstelle am Griff, wie in der Abbildung unten gezeigt, und verbinden Sie das andere Ende mit dem Gerät, das aufgeladen werden muss.

Verwendungswiese

3. Staubsaugermodus :

Modusbild	Anwendbare Gelegenheiten	Szene
	<p>Anlässe ohne Zubehör: Geeignet für große körnige Lebensmittelrückstände, Granulat, Haare usw., Autos, Schlafzimmer, Büros usw.</p>	
	<p>Anlässe für lange Flachdüse Geeignet für die Staubreinigung von Türen, Sitzen, Ecken von Schränken, Schubladen und Aschenbechern.</p>	
	<p>Lange flache Saugdüse+ flache Bürste: saugen+bürsten: geeignet für die Staubreinigung von Wildlederteilen aller Arten von Polstern und Fußmatten, Tastaturen, Luftauslässen und anderen Oberflächen.</p>	
	<p>Bodenbürste: Zur Beseitigung von Müll auf einer großen Fläche. Geeignet für: Sofa, Bett, Autositz, Bodenmatte, Teppich usw.</p>	



Verwendungswiese

4. Bläser-Modus: Bitte entfernen Sie vor dem Gebrauch den Staubbehälter. Installieren Sie verschiedene Zubehörteile an dem Gerät gemäß dem entsprechenden Szenario in der Abbildung unten.

MODE PICTURE	APPLICATION SCENARIO	REPRESENTATIVE APPLICATION PICTURE
	Kurzes Mundstück: Zum Aufpumpen verwendet Rettungsringe, Rettungswesten und andere kleine Ausrüstungen aufzupumpen.	
	Langes Blasrohr: zum Staubblasen Entstauben von Computern, Grillen mit Holzkohle, Aufblasen von Luftballons, usw.	
	Lange Düse + Rundbürste: kraftvolle Staubentfernung Geeignet für Jalousien, Ventilatoren, Schienenentstaubung, Autofußmatten usw.	
	Große Aufblasdüse : Zum Aufblasen großer aufblasbarer Gegenstände, wie z. B. aufblasbare Betten, Kanus, aufblasbare Schwimmbecken usw.	
	Kurzblasdüse: Computer abstauben, Ballon aufblasen, Luft zum Abkühlen einblasen.	

Verwendungswiese

5. Luftabsauger-Modus: Bitte entfernen Sie vor dem Gebrauch den Staubbehälter.

Modusbild	Anwendbare Gelegenheiten	Bild des Anwendungsbeispiels
	<p>Haushaltsaufbewahrungstasche, Absaugung des aufblasbaren Bettes usw.</p>	

6. Produktwartung: Demontage und Reinigung

Schritte	Inhalt	Bild
1	<p>Drehen Sie den Staubbehälter gegen den Uhrzeigersinn und nehmen Sie ihn aus dem Gerät.</p>	
2	<p>Nehmen Sie das HEPA-Filtersieb aus dem Staubbehälter heraus, und schütten Sie den Müll in den Mülleimer.</p> <p>Bemerkung: Entfernen Sie Haare und Staub von der HEPA. Reinigen Sie die HEPA mit einer Flachbürste (wie in der Abbildung rechts dargestellt).</p>	

Verwendungswiese

Step	Content	Picture
3	<p>Reinigen Sie den Staubbehälter mit einem etwas angefeuchteten Lappen oder einem Einweg-Papierhandtuch. Das Filtersieb kann mit Wasser gewaschen werden. Nach dem Waschen muss es gründlich getrocknet und wiederverwendet</p> <p>Papierfilter: Es wird empfohlen, ihn alle 2-3 Monate zu wechseln (HEPA-Reinigung: Regelmäßigkeit: 2-3 Mal/Woche).</p>	
4	<p>Zum Wiedereinsetzen des Staubbehälters setzen Sie das HEPA-Filtersieb in umgekehrter Richtung wie in Schritt 1 beschrieben in den Staubbehälter ein, und ziehen Sie den Filter vor der Verwendung in Drehrichtung fest.</p>	

Problem

Szene	Nr.	Problem	Ursache	Lösung
Allgemeine Probleme	1	Aufladen nicht möglich	Schäden an den Ladekabeln	Kontaktieren Sie den Kundendienst
			Schäden an den Geräten	
			Die Schnittstelle ist nicht fest eingesteckt	Überprüfen Sie die Buchse erneut.
			Falsches oder beschädigtes Ladekabel	Ersetzen Sie das richtige oder gute Ladekabel
	2	Kann nicht starten	Schwache Batterie, kann nicht starten	Nach dem Aufladen erneut testen
			Die Startmethode ist falsch	Lesen Sie die Bedienungsanleitung, und halten Sie den Schalter 3 Sekunden lang gedrückt, um das Gerät einzuschalten.
Schäden an Schalter oder Gerät			Kontaktieren Sie den Kundendienst	
Staubsaugermodus	3	Geringe Saugkraft	Es gibt zu viel Müll, und das Filtersieb ist verstopft	Reinigen Sie das HEPA oder ersetzen Sie es durch ein neues
			Der Lufteinlasskanal ist verstopft	Überprüfen Sie den Lufteinlasskanal von Geräten und Zubehör und entfernen Sie Fremdkörper.
			Schwache Batterie	Nach dem Aufladen erneut testen
	4	Kurze Betriebszeit	Schwache Batterie	
			Falscher Modus	Lesen Sie die Bedienungsanleitung und wählen Sie den richtigen Modus.
			Der Luftkanal ist blockiert, was zu einem hohen Stromverbrauch führt.	Entfernen Sie den Müll im Staubbehälter und im HEPA; oder ersetzen Sie ihn durch einen neuen HEPA.
			Beschädigte Batterie	Kontaktieren Sie den Kundendienst
Bläser-Modus	5	Geringe Luftmenge	Die Blasdüse ist durch Fremdkörper verstopft	Fremdkörper aus der Blasdüse entfernen
			Der Staubbehälter des Staubsaugers ist nicht entfernt	Den Staubbehälter entfernen.
Luftabsauger-Modus	6	Langsames Absaugen	Die Geschwindigkeit ist auf der niedrigsten Stufe.	Wählen Sie für die Luftabsaugung die hohe Stufe.
			Schlechter Kontakt der Ansaugöffnung und Luftaustritt	Lassen Sie die Saugdüse richtig auf das Ventil passen.
			Die Innenseite des Rückschlagventils der Aufbewahrungstasche ist abgefacht und der Luftstrom ist nicht gleichmäßig	Drücken Sie die Tasche zusammen, um einen gleichmäßigen Luftstrom am Rückschlagventil der Aufbewahrungstasche zu gewährleisten.



SATISFACTION GUARANTEED

We are confident in the quality of the product. In the process of daily use, if the product has quality problems or have any questions about the product, please feel free to contact us, we are always there. Made in China

 **OFFICIAL WEBSITE**
www.smartsaker.com

 **CONTACT US AT:**
customer@smartsaker.com

 **FACEBOOK:**
www.facebook.com/sakerbrand

128克铜版纸 彩色正反面印刷 骑马订

