

Blueair Classic 500/600 series

User Manual | Handbok | Brugervejledning |
Käyttöohje | Bruksanvisning



English | Svensk | Dansk | Suomi | Norsk

Before using Blueair Classic 500 and 600 series, please read this user manual carefully.

Note:

There may be local variations of these models.

Contents

General	4
Overview of unit	5
Adjusting fan (air flow) speed	5
Safety information	6
Placing the unit	8
Getting started	8
Control panel and touch buttons	9
Blueair Friend mobile app settings	10
Filters	11
Changing the filters	12
Care and Maintenance	13
Classic 680i/605 technical specifications	14
Classic 505 technical specifications	15



General

Blueair 500/600 series

Blueair 500/600 series air purifiers are Wi-Fi enabled and are available in two models. The 680i models have built-in sensors for PM2.5, VOC, temperature/humidity, and the 605/505 models with no built-in sensors.

Adjustments to the air purifiers can be made manually anywhere and at any time, either via the touch buttons on the control panel located under the flip-up lid, or remotely via the Blueair Friend™ mobile app.

The air purifier can also be automatically regulated based on the air quality readings from the built-in sensors (680i), or the optional external air quality monitor Blueair Aware™ (605, 505)

For more information on how to use your air purifier together with the Blueair Aware air quality monitor, please see the Blueair Aware owner's manual and the support information.

680i models

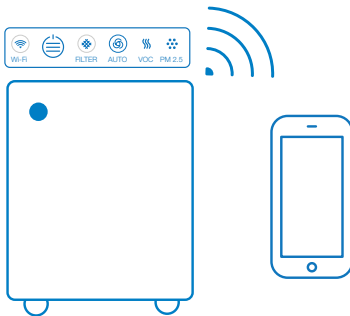

605/505 models

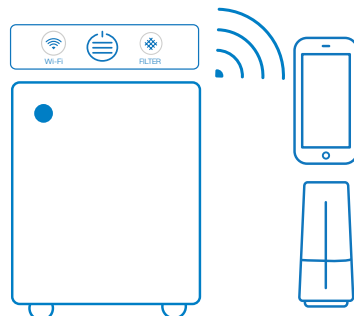

Overview of unit

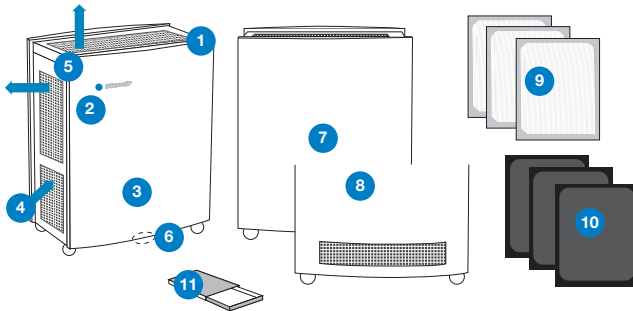

1. Control panel
2. Blue LED
3. Front cover
4. Air inlet
5. Air outlets
6. Sensor placement (680i)
7. Back view (505)
8. Back view (680i/605)
9. Particle filter, or
10. Smokestop™ filter
11. Kit box
 - welcome card
 - user manual

Adjusting fan (air flow) speed

Please refer to the table below to see the different options available for controlling your air purifier.

Control options	680i	605 (505)
Manual control via touch buttons on control panel		
Remotely via the Blueair Friend mobile app.		
Automode based on air quality readings from the built in sensors. This function may be activated either via the touch button on the control panel or via the Blueair Friend mobile app.		
Automode based on air quality readings from the external air quality monitor Blueair Aware. This function is activated via the Blueair Friend mobile app.		

Maximum speed is recommended for fast initial cleaning, during the day or when the air is heavily polluted. Minimum speed is recommended for nighttime use.

Safety information

The Blueair 605 (505) and 680i air purifiers are electrical appliances. Please read the safety instructions before use and take the necessary precautions to reduce the risk of fire, electric shock or injury.

The Blueair Limited Warranty applies only if the unit is used according to these instructions.



WARNING: Indicates a hazardous situation that, if not avoided, could result in death or serious injury.



CAUTION: Indicates a hazardous situation that, if not avoided, could result in minor or moderate injury.

General



WARNING: To avoid a hazard, a damaged supply cable must always be replaced by the manufacturer, service agent or similarly qualified person.

- Use the grounded power cable provided with your Blueair air purifier unit to plug directly into an appropriate, grounded electrical outlet. *(Refer to the rating label on your unit)*
- Do not alter the plug in any way.

Intended use



CAUTION: Supervise children to ensure that they do not play with the appliance.

- This appliance is not intended for use by persons (including children) with reduced physical, sensory or mental capabilities, or lack of experience and knowledge, unless they have been given supervision or instruction concerning use of the appliance by a person responsible for their safety.

Warning: Changes or modifications to this unit not expressly approved by the party responsible for compliance could void the user's authority to operate the equipment.

NOTE: This equipment has been tested and found to comply with the limits for a Class B digital device, pursuant to Part 15 of the FCC Rules. These limits are designed to provide reasonable protection against harmful interference in a residential installation. This equipment generates, uses and can radiate radio frequency energy and, if not installed and used in accordance with the instructions, may cause harmful interference to radio communications.

However, there is no guarantee that interference will not occur in a particular installation. If this equipment does cause harmful interference to radio or television reception, which can be determined by turning the equipment off and on, the user is encouraged to try to correct the interference by one or more of the following measures:

- Reorient or relocate the receiving antenna.
- Increase the separation between the equipment and receiver.
- Connect the equipment into an outlet on a circuit different from that to which the receiver is connected.
- Consult the dealer or an experienced radio/TV technician for help.

This device complies with Part 15 of the FCC Rules. Operation is subject to the following two conditions: (1) this device may not cause harmful interference, and (2) this device must accept any interference received, including interference that may cause undesired operation.

This device complies with Industry Canada licence-exempt RSS standard(s). Operation is subject to the following two conditions: (1) this device may not cause interference, and (2) this device must accept any interference, including interference that may cause undesired operation of the device.

This Class B digital apparatus complies with Canadian ICES-003.

FCC RF Radiation Exposure Statement Caution: This Transmitter must be installed to provide a separation distance of at least 20 cm from all persons.



FCC ID: 2AEX3-5XXZ-CC
IC: 20267-505

FCC ID: 2AEX3-6XXZ-CC
IC: 20267-605



Placing the unit



Place the unit in a location where air can circulate freely in, out and around the unit.



Do not place the unit closer than 4" (10 cm) from another object.



Do not place the unit directly on or against soft furnishings such as bedding or linen.



Do not place the unit near sources of heat, such as radiators, fireplaces or ovens.



Do not place the unit near wet areas, such as bathrooms or laundry rooms where it may come into contact with water.



Do not place the unit outdoors

Getting started

Connecting your air purifier - 680i, 605 and 505

Follow the instructions below to connect your air purifier to your Blueair Friend mobile app. You can then enable remote control.

Step 1

Plug the fixed power cable into a grounded wall outlet. If you have a unit with a removable power cable, then plug the cable firmly and completely into the recessed power cable socket located at the bottom of the unit before plugging the other end of the power cable into a grounded wall outlet.

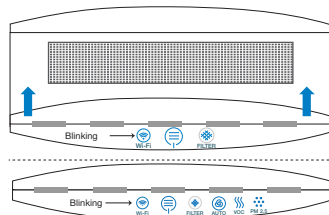
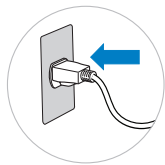

Open the flip-up lid and press the airflow speed touch button. When the Wi-Fi symbol starts to blink, the air purifier can be paired with the Blueair Friend mobile app.

Step 2

Download the Blueair Friend mobile app to your smartphone from your app store (Apple App Store or Google Play).

Step 3

Connect your unit to your Blueair Friend mobile app. Start the app and follow the instructions.

After connecting your air purifier to the Blueair Friend mobile app, you can use the app to control the unit remotely and adjust settings.

Control panel and touch buttons

The control panel and touch buttons are located under the flip-up lid (see Step 2 “Starting up the unit”). A grey circle around a touch button indicates that it is inactive. When the unit is turned on, all touch buttons on the control panel (except for airflow speed control); will dim down after 20 seconds. Tap the control panel and the touch buttons will light up again.

Classic 605 (505) control panel touch buttons



Wi-Fi

Status grey - OFF (no Wi-Fi)



Status “blinking” - no connection.
Wi-Fi ready to be connected.



Status grey and blue
Wi-Fi connected



Air flow speed control
Status grey - OFF



Status blue and all bars are grey -
the power cable is plugged in.



Status 1 blue bar - minimum speed



Status 2 blue bars - medium speed



Status 3 blue bars - maximum speed



Filter

Status grey and blue -no replacement
filter currently needed.



Status orange - replace filter and
reset by pressing down for 5 seconds.

Classic 680i control panel touch buttons

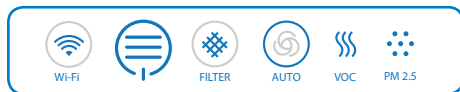

VOC indicator

Status blue - from excellent to moderate pollution levels
Status orange - from slight to high pollution levels

See Blueair Friend mobile app for further information regarding pollution and threshold levels.



Auto speed

Status circle blue - unit is on
Status symbol grey - Auto speed OFF
Status symbol blue - Auto speed ON



PM2.5 indicator

Status blue - from excellent to moderate pollution levels.
Status orange - from slight to high pollution levels

Blueair Friend mobile app settings

Please note that you must first add your air purifier unit to the Blueair Friend mobile app before you can control the following settings via the app:



Adjust airflow speed

Changes the fan speed between speed 1, 2 and 3.



Adjust LED intensity

Changes the LED intensity for those lamps that are visible.



Child lock

Regulates your ability to control the air purifier unit via the control panel on the unit.



Auto mode

Automatically controls the fan speed based on readings either from the built-in sensors ("i" models only), or from the external air quality monitor Blueair Aware.



Night mode

Allows the activation/deactivation of certain settings at specific times.

Filters

General information

The unit is delivered with three HEPASilent™ filters already installed.

Particle filters remove:



PM2.5



Dust



Pollen



Pet dander



Mold



Particles

Smokestop™ filters remove all the above pollutants, plus:



Dust mites



Bacteria



VOC



Smoke



Chemicals



Cooking odors

IMPORTANT! Use only genuine Blueair filters to ensure proper function of your unit and to qualify for full warranty coverage.

Filter checklist

To make it easy to find the right filter in the future, please fill in the customer record below and keep this user manual for reference. The model number and serial number of this product can be found on the rating label on the bottom of the unit.

Model number _____ **Retailer's name** _____

Serial number _____ **Retailer's address** _____

Date of purchase _____ **Telephone number** _____

Blueair filter subscription program

This convenient service is available in some countries – contact your local Blueair retailer to find out if you can join.

IMPORTANT!

Always turn off and disconnect the unit from the supply mains before changing filters, cleaning or carrying out maintenance procedures.

Changing the filters

Step 1

Remove the lid.
(see “Care and Maintenance step 1”).

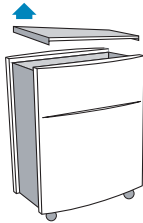

Step 2

Remove the top filter.

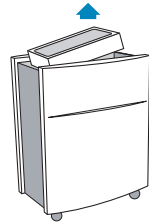

Step 3

Remove both side filters. (see “Care and Maintenance steps 2 and 3”).

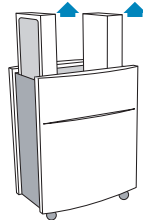

Step 4

Insert both replacement Blueair filters into the side slots. Ensure the words **out/UP** face **out-wards**.

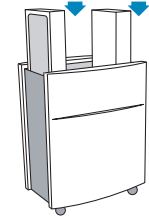

Step 5

Insert the third replacement Blueair filter into the top of the unit. Ensure the words **out/UP** face **upwards**

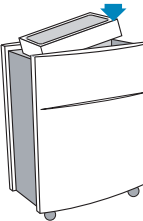

Step 6

Snap the lid back into place and plug into the mains.

The unit is now ready for use.

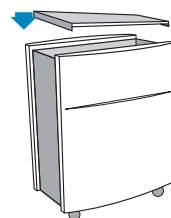

Status orange - replace filter and reset by pressing down for 5 seconds.

Care and maintenance

We recommend routine cleaning in order to keep your unit in top condition.

When changing filters

1. Wipe clean the underside of the lid after removal.
2. Vacuum the air inlet grille from the inside using a soft brush and/or other suitable attachment.
3. Vacuum the small air inlets with a soft brush attachment.

General

1. Wipe the exterior of the unit with a soft, clean, damp cloth.
2. Never clean with gasoline, chemical solvents or corrosive material as these agents may damage the surface.
3. Do not allow foreign objects to enter the ventilation or exhaust openings. This may cause electric shock or damage the unit.
4. Do not try to repair or adjust any of the electrical or mechanical functions on your Blueair unit yourself. Contact your local dealer or Blueair for warranty information.



Help and support

If you have questions about **Blueair Classic series**, please visit www.blueair.com or contact your local Blueair retailer.

Warranty information

The Blueair Limited Warranty applies only if the unit is used according to the instructions in this manual.

Classic 680i/605 technical specifications*

CADR (cfm)**:	Smoke	Dust	Pollen
	 500	 500	 640
Room size	775 sq.ft. (72 m²)		
Air Changes per Hour ***	5		
Airflow (Speed 1-2-3)	150-275-650 cfm		
Size (HxWxD):	26 x 20 x 13 in. (660 x 500 x 340 mm)		
Product weight:	35 lbs (16 kg)		
Energy consumption (Speed 1-2-3)****	15-65-100 W		
Sound pressure levels (Speed 1-2-3)	33-44-62 dB(A)		
Filter replacement indicator	Yes		
Speed control options	680i 605	1-2-3, non-touch, smartphone (Automode) 1-2-3, non-touch, smartphone	
Air quality sensors	680i 605	Built-in sensors for VOC, PM2.5, temperature and humidity No sensors - optional use with Blueair Aware	
The entire unit can be recycled.			

External network issues affecting the product performance are beyond the control of Blueair. Please contact your Internet service provider for assistance.



* Specifications based on U.S. models (120 VAC, 60 Hz with particle filter)

** The CADR indicates how much filtered air is delivered (airflow) by the air purifier operating at the highest setting, and how well the system removes tobacco smoke, dust and pollen pollutants from the air (efficiency). Tests are performed in accordance with ANSI/AHAM AC-1. The maximum possible CADR ratings according to this standard are: Tobacco Smoke: 450 cfm. / Dust: 400 cfm. / Pollen: 450 cfm.

*** Air changes per hour are calculated on the recommended room size, assuming 8-foot (2.4 m) ceilings. For smaller rooms, the air changes per hour will increase.

**** The available electrical power voltage and frequency affects the power consumption of the unit. The power consumption might therefore be different from the stated value.

Classic 505 technical specifications*

CADR (cfm)**:	Smoke	Dust	Pollen
	 400	 450	 450
Room size	698 sq.ft. (65 m ²)		
Air Changes per Hour***	5		
Airflow (Speed 1-2-3)	130-240-520 cfm		
Size (HxWxD):	26 x 20 x 13 in. (660 x 500 x 340 mm)		
Product weight:	35 lbs (16 kg)		
Energy consumption (Speed 1-2-3)****	15-65-100 W		
Sound pressure levels (Speed 1-2-3)	33-44-62 dB(A)		
Filter replacement indicator	Yes		
Speed control options	1-2-3, non-touch, smartphone (Automode)		
Air quality sensors	No sensors - optional use with Blueair Aware		
	The entire unit can be recycled.		

External network issues affecting the product performance are beyond the control of Blueair. Please contact your Internet service provider for assistance.

* Specifications based on U.S. models (120 VAC, 60 Hz with particle filter)

** The CADR indicates how much filtered air is delivered (airflow) by the air purifier operating at the highest setting, and how well the system removes tobacco smoke, dust and pollen pollutants from the air (efficiency). Tests are performed in accordance with ANSI/AHAM AC-1. The maximum possible CADR ratings according to this standard are: Tobacco Smoke: 450 cfm. / Dust: 400 cfm. / Pollen: 450 cfm.

*** Air changes per hour are calculated on the recommended room size, assuming 8-foot (2.4 m) ceilings. For smaller rooms, the air changes per hour will increase.

**** The available electrical power voltage and frequency affects the power consumption of the unit. The power consumption might therefore be different from the stated value.

Läs denna användarhandbok noga innan du använder Blueair Classic 500- och 600-serien.

Obs!

Det kan finnas lokala varianter av dessa modeller.

Innehåll

Allmänt	16
Översikt av enheten	17
Justera fläktens hastighet (luftflödet)	17
Säkerhetsinformation	18
Placering av enheten	19
Komma igång	19
Kontrollpanelen och knapparna	20
Inställningar för mobilappen Blueair Friend	21
Filter	22
Byta filter	23
Skötsel och underhåll	24
Tekniska specifikationer för Classic 680i/605	25
Tekniska specifikationer för Classic 505	26

Allmänt

Blueair 500/600-serien

Luftrenarna i Blueair 500/600-serien är Wi-Fi-aktiverade och finns i två modeller. Modell 680i med inbyggda sensorer för PM2.5, VOC (flyktiga organiska föreningar), temperatur/luftfuktighet samt modell 605/505 utan inbyggda sensorer.

Justeringar av luftrenarna kan göras var som helst och när som helst, antingen via knapparna på kontrollpanelen under det uppfällbara locket eller via mobilappen Blueair Friend™.

Luftrenaren kan också regleras automatiskt, baserat på luftkvalitetsavläsningarna från de inbyggda sensorerna (680i), eller via tillvalet extern luftkvalitetsmonitor Blueair Aware™ (605, 505).

För mer information om hur du använder luftrenaren tillsammans med Blueair Aware luftkvalitetsmonitor, se användarhandboken till Blueair Aware samt supportinformationen.

680i-modellen

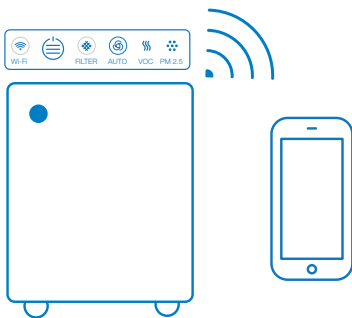

605/505-modellerna

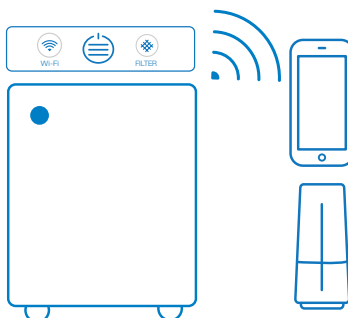

Översikt av enheten

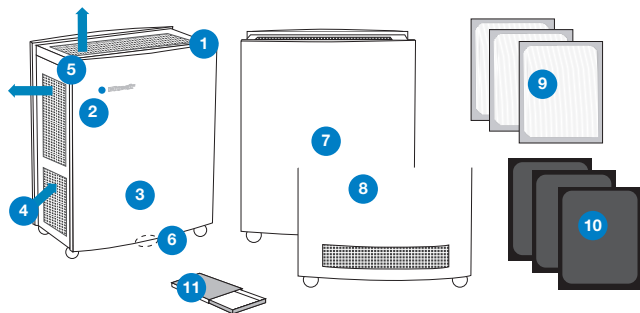

1. Kontrollpanel
2. Blå LED
3. Främre hölje
4. Luftintag
5. Luftutsläpp
6. Sensorplacering (680i)
7. Sedd bakifrån (505)
8. Sedd bakifrån (680i/605)
9. Partikelfilter eller
10. Smokestop™-filter
11. Kartong med satsen
 - Välkommen-kort
 - Användarhandbok

Justera fläktens hastighet (luftflödet)

Se i nedanstående tabell om vilka olika alternativ som finns för att kontrollera din luftrenare.

Kontrollalternativ	680i	605 (505)
Manuell kontroll via knapparna på kontrollpanelen		
På distans via mobilappen Blueair Friend.		
Autoläge baserat på luftkvalitetsavläsningar via de inbyggda sensorerna. Denna funktion kan aktiveras antingen via knapparna på kontrollpanelen eller via mobilappen Blueair Friend.		
Autoläge baserat på luftkvalitetsavläsningar från den externa luftkvalitetsmonitorn Blueair Aware. Denna funktion aktiveras via mobilappen Blueair Friend.		

Högsta hastighet rekommenderas för en snabb inledande rengöring, under dagen eller när luften är kraftigt nedsmutsad. Den lägsta hastigheten rekommenderas för användning under natten.

Säkerhetsinformation

Luftrenarna Blueair 605 (505) och 680i air är elektriska apparater. Läs säkerhetsanvisningarna före användning och vidta nödvändiga försiktighetsåtgärder för att minska risken för brand, elektriska stötar eller skada. **Blueairs begränsade garanti gäller endast om enheten används enligt instruktionerna.**



WARNING: Visar en farlig situation som, om den inte undviks, kan leda till dödsfall eller allvarlig skada.



OBS! Visar en farlig situation som, om den inte undviks, kan leda till mindre eller måttlig skada.

Allmänt



WARNING: För att undvika risker måste en skadad elkabel alltid bytas ut av tillverkaren, en servicerepresentant eller liknande kvalificerad person.

- Använd den jordade nätkabel som medföljer din Blueair luftrenare för att ansluta den direkt till ett lämpligt jordat eluttag. (Se *spänningsetiketten på din enhet*)
- Förändra inte kontakten på något sätt.

Avsedd användning



OBS! Övervaka barn för att se till att de inte leker med enheten.

- Denna enhet är inte avsedd för användning av personer (inklusive barn) med nedsatt fysisk, sensorisk eller mental förmåga, eller personer med bristande erfarenhet och kunskap, såvida de inte övervakas och instrueras angående enhetens användning av en person som ansvarar för deras säkerhet.

Placering av enheten



Placera enheten på en plats där luften kan cirkulera fritt in i, ut ur och runt enheten.



Placera inte enheten närmare något annat föremål än 10 cm.



Placera inte enheten direkt på eller mot mjuka föremål som sängkläder eller linne.



Placera inte enheten i närheten av värmekällor som exempelvis element, eldstäder eller ugnar.



Placera inte enheten nära våtutrymmen, t.ex. badrum eller tvättstugor, där den kan komma i kontakt med vatten.



Placera inte enheten utomhus.

Komma igång

Ansluta luftrenaren – 680i, 605 och 505

Följ nedanstående anvisningar för att ansluta din luftrenare till mobilappen Blueair Friend. Därefter kan du aktivera fjärrkontroll.

Steg 1

Anslut den fasta nätkabeln till ett jordat eluttag. Om du har en enhet med löstagbar nätkabel ska du ansluta kabeln ordentligt till nätkabeluttaget på enhetens undersida innan du ansluter nätkabelns andra ände till ett jordat eluttag.

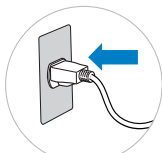

Fäll upp locket och tryck på knappen för luftflödes hastighet. När Wi-Fi-symbolen börjar blinka kan luftrenaren kopplas till mobilappen Blueair Friend.

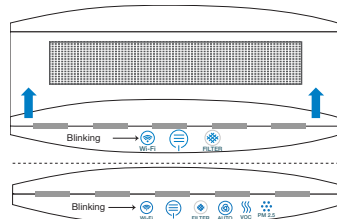

Steg 2

Ladda ned mobilappen Blueair Friend till din smarta telefon från din appbutik (Apple App Store eller Google Play).

Steg 3

Anslut din enhet till mobilappen Blueair Friend. Starta appen och följ anvisningarna.

När du har anslutit luftrenaren till mobilappen Blueair Friend kan du använda appen för att styra enheten på distans och ändra inställningarna.

Kontrollpanelen och knapparna

Kontrollpanelen och knapparna sitter under det uppfällbara locket (se Steg 2 "Starta enheten"). En grå cirkel runt en knapp betyder att den är inaktiv. När enheten är påslagen dimmas samtliga knappar på kontrollpanelen (utom hastighetskontrollen för luftflöde) efter 20 sekunder. Peka på kontrollpanelen så tänds knapparna igen.

Knapparna på kontrollpanelen på Classic 605 (505)



Wi-Fi

Status grå – AV (ingen Wi-Fi)



Status "blinker" – ingen anslutning.
Wi-Fi klart för anslutning.



Status grå och blå
Wi-Fi anslutet



Kontroll av luftflödes hastigheten
Status grå – AV



Status blå och samtliga fält är grå -
Nätkabeln är ansluten.



Status 1 blå stapel – lägsta hastighet



Status 2 blå staplar – medelhastighet



Status 3 blå staplar – högsta hastighet



Filter

Status grå och blå – inget filterbyte
krävs för närvarande.



Status orange – byt filtret och återställ
genom att trycka ned i 5 sekunder.

Knappar på kontrollpanelen på Classic 680i

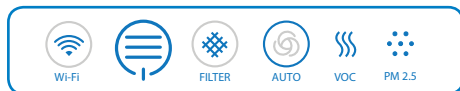

VOC-indikatorer

Status blå – från utmärkta till måttliga föroreningsnivåer
Status orange – från låga till höga föroreningsnivåer

Se mobilappen Blueair Friend för mer information om föroreningar och tröskelnivåer.



Autohastighet

Status blå cirkel – enheten är på
Status grå symbol – autohastighet AV
Status blå symbol – autohastighet PÅ



PM2.5-indikator

Status blå – från utmärkta till måttliga föroreningsnivåer
Status orange – från låga till höga föroreningsnivåer

Inställningar för mobilappen Blueair Friend

Observera att du först måste lägga till luftrenarenheten till mobilappen Blueair Friend innan du kan styra följande inställningar via appen:



Justera luftflödes hastigheten

Ändra fläktens hastighet mellan 1, 2 och 3.



Justera lysdiodens intensitet

Ändra lysdiodens intensitet för de lampor som är synliga.



Barnlås

Reglerar din förmåga att styra luftrenaren via kontrollpanelen på enheten.



Autoläge

Styr automatiskt fläktens hastighet baserat på avläsningar från antingen de inbyggda sensorerna (endast på "i"-modeller) eller den externa luftkvalitetsmonitorn Blueair Aware.



Nattläge

Möjliggör aktivering/inaktivering av vissa inställningar vid fastställda tidpunkter.

Filter

Allmän information

Enheten levereras med HEPASilent™-filter redan installerade

Partikelfiltren avlägsnar:



PM2.5



Damm



Pollen



Päls



Mögel



Partiklar

Smokestop-filtren™ avlägsnar alla de ovanstående föroreningarna, plus:



Dammkvalster



Bakterier



Flyktiga organiska föreningar (VOC)



Rök



Kemikalier



Lukt från matlagning

VIKTIGT! Använda endast äkta Blueair-filter, för att säkerställa korrekt funktion och få rätt till fullt garantiskydd.

Checklista för filter

Fyll i kundregistret nedan och spara denna användarhandbok för referens för att göra det rätt att hitta rätt filter i framtiden. Produktens modell- och serienummer finns på undersidan av enheten.

Modellnummer _____ **Återförsäljarens namn** _____

Serienummer _____ **Återförsäljarens adress** _____

Inköpsdatum _____ **Telefonnummer** _____

Abonnemang på Blueair-filter

Denna bekväma service finns i vissa länder – kontakta lokal Blueair-återförsäljare för att ta reda på om du kan gå med.

VIKTIGT!

Stäng alltid av och koppla ifrån enheten från elnätet innan du byter filter, rengör eller utför underhåll på enheten.

Byta filter

Steg 1

Ta bort locket.

(Se "Skötsel och underhåll, steg 1).

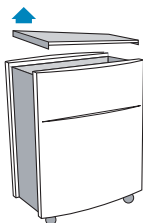

Steg 2

Ta bort det övre filtret.

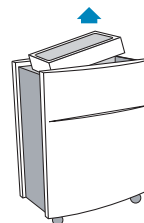

Steg 3

Ta bort båda sidofiltren.

(Se "Skötsel och underhåll, steg 2 och 3).

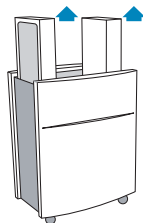

Steg 4

Sätt i de båda nya Blueair-filtren i sidoskåror. Se till att orden **out/up** (utåt/uppåt) är vända **utåt**.

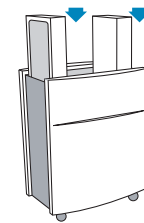

Steg 5

Sätt i det tredje Blueair-utbytesfiltret högst upp i enheten. Se till att orden **OUT/UP** (utåt/uppåt) är vända **uppåt**.

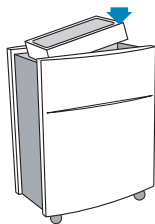

Steg 6

Sätt tillbaka locket och anslut enheten till eluttaget.

Enheten är nu klar för användning

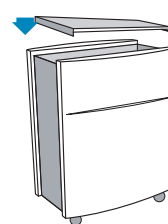

Status orange – byt filtret och återställ genom att trycka ned i 5 sekunder.

Skötsel och underhåll

Vi rekommenderar rutinrengöring för att hålla enheten i bästa skick.

Vid filterbyte

1. Torka av lockets undersida efter att du tagit av det.
2. Dammsug luftinloppsgallret från insida med möbelborsten och/eller annat lämpligt tillbehör.
3. Dammsug de små luftintagen med möbelborsten på munstycket.

Allmänt

1. Torka utsidan av enheten med en mjuk, ren och fuktig trasa.
2. Rengör aldrig enheten med bensin, kemiska lösningsmedel eller frätande material, eftersom det kan skada ytan.
3. Se till att inga främmande föremål kommer in i enhetens luftinsug eller -utsug. Detta kan orsaka elektriska stötar eller skador på enheten.
4. Försök inte reparera eller ändra någon av Blueair-enhetens elektriska eller mekaniska funktioner på egen hand. Kontakta din lokala återförsäljare eller Blueair för garantiinformation.



Hjälp och support

Om du har frågor om **Blueair Classic-serien**, besök www.blueair.com eller kontakta lokal Blueair-återförsäljare.

Garanti

Blueairs begränsade garanti gäller endast om enheten används enligt instruktionerna i denna användarhandbok.

Tekniska specifikationer för Classic 680i/605*



CADR (cfm)**:	Rök	Damm	Pollen
	 500	 500	 640
Rumsstorlek	72 m ² (775 kvadratfot)		
Luftbyten per timme (ACH)***	5		
Luftflöde (hastighet 1-2-3)	150-275-650 cfm		
Storlek (HxBxD):	660 x 500 x 340 mm (26 x 20 x 13 tum)		
Produktvikt:	16 kg (35 lbs)		
Energiförbrukning (hastighet 1-2-3)****	15-65-100 W		
Ljudnivå (hastighet 1-2-3)	33-44-62 dB(A)		
Filterbytesindikator	Ja		
Hastighetsalternativ	680i 605	1-2-3, beröringsfri, smart telefon (autoläge) 1-2-3, beröringsfri, smart telefon	
Luftkvalitetssensorer	680i 605	Inbyggda sensorer för VOC, PM2.5, temperatur och luftfuktighet Inga sensorer – kan som tillval användas med Blueair Aware	

Hela enheten kan återvinnas.

Externa nätverksproblem som påverkar produktens prestanda är bortom Blueairs kontroll. Kontakta din internetleverantör för att få hjälp.

- * Specifikationerna är baserade på USA-modeller (120 V växelström, 60 Hz med partikelfilter).
- ** CADR visar hur mycket filtrerad luft som tillförs (luftflöde) av luftrenaren när den körs med den högsta inställningen och hur väl systemet avlägsnar tobaksrök, damm och pollen från luften (effektivitet). Testerna har utförts i enlighet med ANSI/AHAM AC-1. Högsta möjliga CADR-beteckning enligt denna standard är: Tobaksrök: 450 cfm. / Damm: 400 cfm. / Pollen: 450 cfm.
- *** Luftbyten per timme beräknas utifrån den rekommenderade rumsstorleken men antagen takhöjd 2,4 meter. I mindre rum kommer antalet luftväxlingar per timme att vara högre.
- **** Tillgänglig elektrisk ström och frekvens påverkar enhetens energiförbrukning. Energiförbrukningen kan därför skilja sig från ovan angivet värde.

Tekniska specifikationer för Classic 505*

CADR (cfm)**:	Rök	Damm	Pollen
	 400	 450	 450
Rumsstorlek	65 m ² (698 kvadratfot)		
Luftbyten per timme (ACH)***	5		
Luftflöde (hastighet 1-2-3)	130-240-520 cfm		
Storlek (HxBxD):	660 x 500 x 340 mm (26 x 20 x 13 tum)		
Produktvikt:	16 kg (35 lbs)		
Energiförbrukning (hastighet 1-2-3)****	15-65-100 W		
Ljudnivå (hastighet 1-2-3)	33-44-62 dB(A)		
Filterbytesindikator	Ja		
Hastighetsalternativ	1-2-3, beröringsfri, smarttelefon (autoläge)		
Luftkvalitetssensorer	Inga sensorer – kan som tillval användas med Blueair Aware		
	Hela enheten kan återvinnas.		

Externa nätverksproblem som påverkar produktens prestanda är bortom Blueairs kontroll. Kontakta din internetleverantör för att få hjälp.

- * Specifikationerna är baserade på USA-modeller (120 V växelström, 60 Hz med partikelfilter).
- ** CADR visar hur mycket filtrerad luft som tillförs (luftflöde) av luftrenaren när den körs med den högsta inställningen och hur väl systemet avlägsnar tobaksrök, damm och pollen från luften (effektivitet). Testerna har utförts i enlighet med ANSI/AHAM AC-1. Högsta möjliga CADR-beteckning enligt denna standard är: Tobaksrök: 450 cfm. / Damm: 400 cfm. / Pollen: 450 cfm.
- *** Luftbyten per timme beräknas utifrån den rekommenderade rumsstorleken men antagen takhöjd 2,4 meter. I mindre rum kommer antalet luftväxlingar per timme att vara högre.
- **** Tillgänglig elektrisk ström och frekvens påverkar enhetens energiförbrukning. Energiförbrukningen kan därför skilja sig från ovan angivet värde.

Inden du bruger Blueair Classic 500- og 600-serien, bedes du læse denne brugervejledning omhyggeligt.

Bemærk:

Der kan være lokale variationer af disse modeller.

Indhold

Generelt	28
Oversigt over enheden	29
Justering af blæserhastighed (luftstrøm)	29
Sikkerhedsinformation	30
Placering af enheden	31
Introduktion	31
Kontrolpanel og touchknapper	32
Indstillinger for Blueair Friend-mobilappen	33
Filtre	34
Skift af filtrene	35
Vedligeholdelse	36
Tekniske specifikationer for Classic 680i/605	37
Tekniske specifikationer for Classic 505	38

Generelt

Blueair 500/600-serien

Luftrensere i Blueair 500/600-serien har Wi-Fi-funktion og fås i to modeller. 680i-modellerne har indbyggede sensorer for PM2.5, VOC, temperatur/luftfugtighed, og 605/505-modellerne har ingen indbyggede sensorer.

Justeringer af luftrensene kan foretages manuelt hvor som helst og når som helst, enten med touchknapperne på kontrolpanelet, der findes under det vipbare låg, eller via fjernadgang med Blueair Friend™-mobilappen.

Luftrenseren kan også styres automatisk på grundlag af luftkvalitetsdatene fra de indbyggede sensorer (680i) eller fra den eksterne luftkvalitetsovervågning Blueair Aware™ (605, 505).

Du kan finde flere oplysninger om brug af din luftrenser sammen med Blueair Aware-luftkvalitetsovervågningen i Blueair Aware-brugervejledningen og hjælpeoplysningerne.

680i-modeller

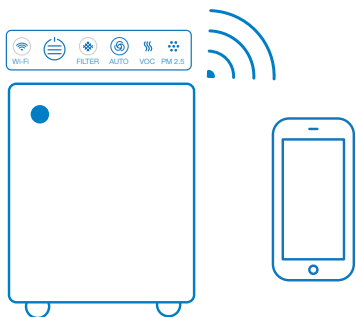

605/505-modeller

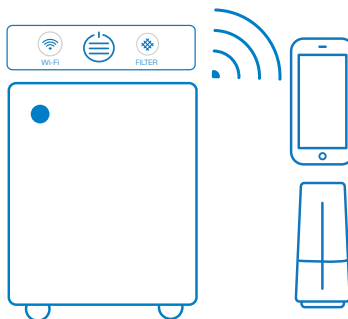

Oversigt over enheden

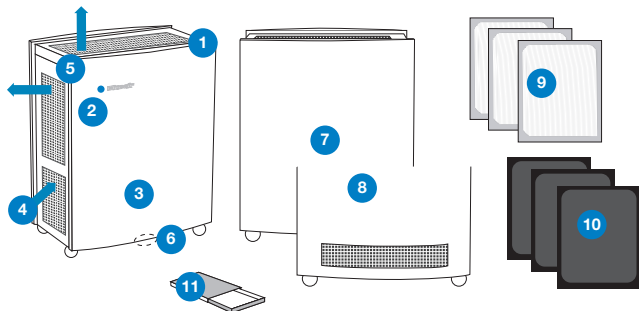

1. Kontrolpanel
2. Blå LED
3. Forside
4. Luftindtag
5. Luftudtag
6. Sensorplacering (680i)
7. Set bagfra (505)
8. Set bagfra (680i/605)
9. Partikelfilter eller
10. Smokestop™-filter
11. Udstyrsboks
 - Velkomstkort
 - Brugervejledning

Justering af blæserhastighed (luftstrøm)

I tabellen herunder findes forskellige muligheder for kontrol af luftrenseren

Kontrolmuligheder	680i	605 (505)
Manuel kontrol via touchknapper på kontrolpanel.		
Via fjernadgang med Blueair Friend-mobilappen.		
Automatisk tilstand baseret på aflæsninger af luftkvaliteten fra de indbyggede sensorer. Denne funktion kan aktiveres enten via touchknappen på kontrolpanelet eller via Blueair Friend-mobilappen.		
Automatisk tilstand baseret på aflæsninger af luftkvaliteten fra den eksterne luftkvalitetsovervågning Blueair Aware. Denne funktion aktiveres via Blueair Friend-mobilappen.		

Maksimal hastighed anbefales til hurtigt indledende rensning, til brug om dagen, eller hvis luften er meget forurenet. Minimumshastigheden anbefales til brug om natten.

Sikkerhedsinformation

Blueair 605- (505) og 680i-luftrensere er elektriske apparater. Læs venligst sikkerhedsinstruktionerne inden brug, og tag de nødvendige forholdsregler for at reducere risikoen for brand, elektrisk stød eller personskade. **Den begrænsede garanti fra Blueair gælder kun, hvis enheden anvendes i overensstemmelse med nærværende instruktioner.**



ADVARSEL: Angiver en farlig situation, som kan medføre dødsfald eller alvorlig personskade, hvis den ikke undgås.



FORSIGTIG: Angiver en farlig situation, som kan medføre mindre eller moderat personskade, hvis den ikke undgås.

Generelt



ADVARSEL: For at undgå risici skal en beskadiget netledning altid udskiftes af producenten, en serviceleverandør eller en tilsvarende kvalificeret person.

- Brug det strømkabel med jord, der fulgte med din Blueair-luftrenser, og sæt det direkte i en egnet stikkontakt med jordforbindelse. *(Se mærket med effektangivelsen på din enhed).*
- Undgå at ændre stikket på nogen måde.

Anvendelsesområde



FORSIGTIG: Hold børn under opsyn for at sikre, at de ikke leger med apparatet.

- Dette apparat er ikke beregnet til at blive brugt af personer (inkl. børn) med nedsatte fysiske, følemæssige eller mentale evner eller manglende erfaring og viden, medmindre de har fået vejledning eller instruktion i at bruge apparatet af en person, der har ansvaret for deres sikkerhed.

Placering af enheden



Anbring enheden et sted, hvor luften kan cirkulere frit ind i, ud af og rundt om enheden.



Anbring ikke enheden tættere end 10 cm på en anden genstand.



Anbring ikke enheden direkte på eller mod blødt inventar, f.eks. sengetøj eller linned.



Anbring ikke enheden i nærheden af varmekilder, f.eks. radiatorer, brændeovne eller ovne.



Anbring ikke enheden i nærheden af vådområder, f.eks. badeværelser eller vaskerum, hvor den kan komme i kontakt med vand.



Anbring ikke enheden udenfor.

Introduktion

Tilslutning af luftrenseren – 680i, 605 og 505

Følg anvisningerne herunder for at tilslutte din luftrenser til din Blueair Friend-mobilapp. Derefter kan du aktivere fjernbetjening.

Trin 1

Sæt det faste strømkabel ind i en stikkontakt med jordforbindelse. Hvis du har en enhed med løst strømkabel, så sæt kablet helt ind i det nedsænkede stik til strømkabel på bunden af enheden, så det sidder godt fast, før den anden ende af strømkablet sættes til en stikkontakt med jordforbindelse.

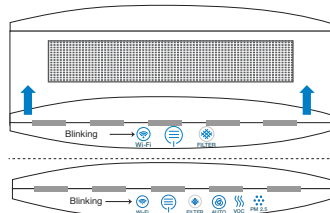
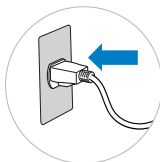

Åbn det vipbare låg, og tryk på touchknappen for luftstrøms hastighed. Når Wi-Fi-symbolet begynder at blinke, kan luftrenseren parres med Blueair Friend-mobilappen.

Trin 2

Download Blueair Friend-mobilappen til din smartphone fra din app-butik (Apple App Store eller Google Play).

Trin 3

Tilslut din enhed til din Blueair Friend-mobilapp. Start appen, og følg instruktionerne.

Når luftrenseren er tilsluttet til Blueair Friend-mobilappen, kan du bruge appen til at styre enheden via fjernadgang og justere indstillingerne.

Kontrolpanel og touchknapper

Kontrolpanelet og touchknapperne findes under det vipbare låg (se trin 2 “Start af enheden”). En grå cirkel rundt om en touchknap angiver, at den er inaktiv. Når enheden tændes, slukker lyset i alle berøringsknapper på betjeningspanelet (med undtagelse af den til kontrol af luftstrømmens hastighed) efter 20 sekunder. Tryk på betjeningspanelet for at få berøringsknapperne til at lyse op igen.

Classic 605 (505) – touchknapper på kontrolpanelet



Wi-Fi

Status grå – slukket (ingen Wi-Fi)



Status “blinker” – ingen forbindelse.
Wi-Fi klar til tilslutning.



Status grå og blå
Wi-Fi tilsluttet



Styring af luftstrømhastighed

Status grå – slukket



Status er blå og alle bjælker er grå –
strømforsyningskablet er tilsluttet.



Status 1 blå bjælke – minimumshastig-
hed



Status 2 blå bjælker – middel hastig-
hed



Status 3 blå bjælker – maksimal has-
tighed



Filter

Status grå og blå – der er i øjeblikket
ikke behov for nyt filter.



Status orange – udskift filter, og nulstil
ved at trykke i 5 sekunder.

Classic 680i – touchknapper på kontrolpanelet

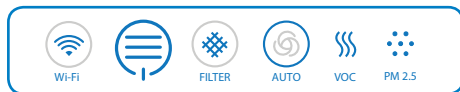

VOC-indikator

Status blå – fra fremragende til moderate forureningsniveauer
Status orange – fra mindre til høje forureningsniveauer



Automatisk hastighed

Status cirkel blå – enheden er tændt
Status symbol gråt – automatisk hastighed er slået fra
Status symbol blåt – automatisk hastighed er slået til



PM2.5-indikator

Status blå – från utmärkta till måttliga föroreningsnivåer
Status orange – från låga till höga föroreningsnivåer

Se appen Blueair Friend for nærmere oplysninger om forurening og grænseværdier.

Indstillinger for Blueair Friend-mobilappen

Bemærk venligst, at du først skal tilføje din luftrenser til Blueair Friend-mobilappen, inden du kan styre følgende indstillinger via appen:



Juster luftstrømmens hastighed

Ændrer blæserhastigheden mellem hastighed 1, 2 og 3.



Juster LED-styrken

Ændrer LED-styrken for de lamper, der er synlige.



Børnelås

Regulerer din mulighed for at styre luftrenseren via kontrolpanelet på enheden.



Automatisk tilstand

Styrer automatisk blæserhastigheden på grundlag af aflæsninger enten fra de indbyggede sensorer (kun "I"-modeller) eller fra den eksterne luftkvalitetsovervågning Blueair Aware.



Nattetilstand

Gør det muligt at aktivere/deaktivere visse indstillinger på bestemte tidspunkter.

Filtre

Generel information

Enheden leveres med tre HEPASilent™ -filtre, der allerede er installeret

Partikelfiltre fjerner:



PM2.5



Støv



Pollen



Skæl fra
kæledyr



Skimmel



Partikler

Smokestop-filtre™ fjerner alle ovennævnte urenheder plus:



Støvmider



Bakterier



VOC



Røg



Kemikalier



Madlavnings-
lugte

VIGTIGT! Brug kun originale Blueair-filtre for at sikre, at enheden fungerer korrekt, og for at du kan få den fulde garantidækning.

Tjekliste for filter

For at gøre det nemt at finde det rigtige filter fremover kan du udfylde oplysningerne herunder og beholde denne brugervejledning til fremtidig brug. Modelnummer og serienummer for dette produkt findes på bunden af enheden.

Modelnummer _____ **Forhandlerens navn** _____

Serienummer _____ **Forhandlerens adresse** _____

Købsdato _____ **Telefonnummer** _____

Blueair-filterabonnementsprogram

Denne praktiske service er tilgængelig i visse lande – kontakt din lokale Blueair-forhandler for at finde ud af, om du kan tilmelde dig.

VIGTIGT!

Sluk altid enheden, og træk stikket ud af stikkontakten, inden du skifter filtre, gør enheden ren eller udfører vedligeholdelse.

Skift af filtrene

Trin 1

Fjern låget.

(Se trin 1 under "Vedligeholdelse").

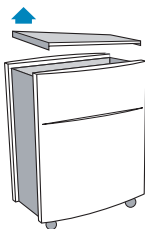

Trin 2

Fjern det øverste filter.

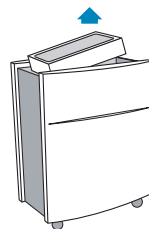

Trin 3

Fjern begge sidefiltre.
(Se trin 2 og 3 under "Vedligeholdelse").

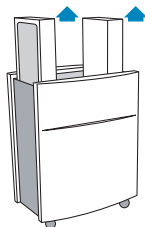

Trin 4

Sæt begge de nye Blueair-filtre i sideåbningerne. Kontrollér, at ordene **ud/op** vender **udad**.

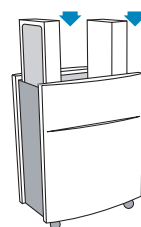

Trin 5

Indsæt det tredje af de nye Blueair-filtre i toppen af enheden. Kontrollér, at ordene **UD/OP** vender **opad**.

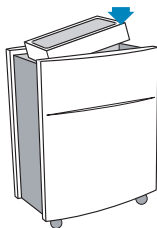

Trin 6

Tryk låget på plads igen, og tilslut netledningen til en stikkontakt.

Enheden er nu klar til brug.

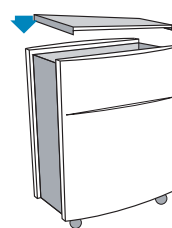

Status orange – udskift filter, og nulstil ved at trykke i 5 sekunder.

Vedligeholdelse

Vi anbefaler, at enheden rengøres regelmæssigt for at holde den i førsteklases stand.

Ved skift af filtre

1. Tør undersiden af låget af, når du har fjernet det.
2. Støvsug luftindtagsgitteret indefra med en blød børste og/eller egnet tilbehør.
3. Støvsug de små luftindtag med en blød børste monteret.

Generelt

1. Tør enhedens overflade af med en blød, ren og fugtig klud.
2. Brug aldrig benzin, kemiske opløsningsmidler eller ætsende stoffer, idet disse midler kan beskadige overfladen.
3. Lad ikke fremmedlegemer komme ind i ventilations- eller udsugningsåbningerne. Dette kan forårsage elektrisk stød eller beskadige enheden.
4. Forsøg ikke selv at reparere eller justere de elektriske eller mekaniske funktioner på din Blueair-enhed. Kontakt din lokale forhandler eller Blueair vedrørende garantioplysninger.



Hjælp og support

Hvis du har spørgsmål vedrørende **Blueair Classic-serien**, bedes du besøge www.blueair.com eller kontakte din lokale Blueair-forhandler.

Garantioplysninge

Den begrænsede garanti fra Blueair gælder kun, hvis enheden anvendes i overensstemmelse med instruktionerne i nærværende vejledning.

Tekniske specifikationer for Classic 680i/605*

CADR (cfm)**:	Røg	Støv	Pollen
	 500	 500	 640
Rumstørrelse	> 65 (72) m ²		
Luftskifte pr. time (ACH)***	5		
Luftstrøm (hastighed 1-2-3)	150-275-650 cfm		
Størrelse (H x B x D):	660 x 500 x 340 mm		
Produktvægt:	16 kg		
Energiforbrug (hastighed 1-2-3)****	15-65-100 W		
Lydtrykniveau (hastighed 1-2-3)	33-44-62 dB(A)		
Indikator for filterudskiftning	Ja		
Muligheder for hastighedsstyring	680i 605	1-2-3, ikke-touch, smartphone (Automatisk tilstand) 1-2-3, ikke-touch, smartphone	
Luftkvalitetssensorer	680i 605	Indbyggede sensorer for VOC, PM2.5, temperatur og luftfugtighed Ingen sensorer – mulighed for brug med Blueair Aware	
	Hele enheden kan genbruges.		

Eksterne netværksproblemer, som påvirker produktets funktion, er uden for Blueairs kontrol. Henvend dig til din internetudbyder for at få hjælp.



* Specifikationer baseret på amerikanske modeller (120 V AC, 60 Hz med partikelfilter).

** CADR angiver, hvor meget filtreret luft der leveres (luftstrøm) af luftrenseren, når den kører på højeste indstilling, og hvor godt systemet fjerner forurenende elementer som tobaksrøg, støv og pollen fra luften (effektivitet). Test udføres i overensstemmelse med ANSI/AHAM AC-1. De maksimalt mulige CADR-klassificeringer iht. til denne standard er: Tobaksrøg: 450 cfm. / Støv: 400 cfm. / Pollen: 450 cfm.

*** Luftskifte pr. time er beregnet ud fra den anbefalede rumstørrelse, forudsat en højde til loftet på 2,4 m. For mindre rum øges antallet af luftskifter pr. time

**** Den tilgængelige elektriske strømspænding og frekvens påvirker enhedens strømforbrug. Strømforbruget kan derfor være anderledes end den angivne værdi.

Tekniske specifikationer for Classic 505*

CADR (cfm)**:	Røg	Støv	Pollen
	 400	 450	 450
Rumstørrelse	65 m ²		
Luftskifte pr. time (ACH)***	5		
Luftstrøm (hastighed 1-2-3)	130-240-520 cfm		
Størrelse (H x B x D):	660 x 500 x 340 mm		
Produktvægt:	16 kg		
Energiforbrug (hastighed 1-2-3)****	15-65-100 W		
Lydtrykniveau (hastighed 1-2-3)	33-44-62 dB(A)		
Indikator for filterudskiftning	Ja		
Muligheder for hastighedsstyring	1-2-3, ikke-touch, smartphone (Automatisk tilstand)		
Luftkvalitetssensorer	Ingen sensorer – mulighed for brug med Blueair Aware		
	Hele enheden kan genbruges.		

Eksterne netværksproblemer, som påvirker produktets funktion, er uden for Blueairs kontrol. Henvend dig til din internetudbyder for at få hjælp.

- * Specifikationer baseret på amerikanske modeller (120 V AC, 60 Hz med partikelfilter).
- ** CADR angiver, hvor meget filtreret luft der leveres (luftstrøm) af luftrenseren, når den kører på højeste indstilling, og hvor godt systemet fjerner forurenende elementer som tobaksrøg, støv og pollen fra luften (effektivitet). Test udføres i overensstemmelse med ANSI/AHAM AC-1. De maksimalt mulige CADR-klassificeringer iht. til denne standard er: Tobaksrøg: 450 cfm. / Støv: 400 cfm. /Pollen: 450 cfm.
- *** Luftskifte pr. time er beregnet ud fra den anbefalede rumstørrelse, forudsat en højde til loftet på 2,4 m. For mindre rum øges antallet af luftskifter pr. time
- **** Den tilgængelige elektriske strømspænding og frekvensen påvirker enhedens strømforbrug. Strømførbruget kan derfor være anderledes end den angivne værdi.

Lue tämä käyttöopas huolellisesti ennen Blueair Classic 500- ja 600 Series -laitteiden käyttöä.

Huomautus:

Malleista voi olla paikallisia muunnoksia.

Sisällys

Yleistä	40
Laitteen yleiskuva	41
Tuulettimen (ilmavirtauksen) nopeuden säätäminen	41
Turvallisuustiedot	42
Laitteen sijoittaminen	43
Alkutoimet	43
Ohjauspaneeli ja kosketuspainikkeet	44
Blueair Friend -mobiliisovellusasetukset	45
Suodattimet	46
Suodattimien vaihtaminen	47
Hoito ja huolto	48
Classic 680i/605 -laitteen tekniset tiedot	49
Classic 505 -laitteen tekniset tiedot	50

Yleistä

Blueair 500/600 series

Blueair 500/600 Series -ilmanpuhdistimet ovat Wi-Fi-käyttöisiä, ja laitteita on saatavana kahta eri mallia. 680i-malleissa on sisäänrakennetut savusumun (PM2.5), vaarallisten orgaanisten yhdisteiden ja lämpötilan/kosteuden anturit. Malleissa 605/505 ei ole sisäänrakennettuja antureita.

Ilmanpuhdistimia voi säätää missä ja milloin tahansa joko suojakannen alla olevan ohjauspaneelin kosketuspainikkeilla tai etäohjauksella Blueair Friend™ -mobiilisovelluksen avulla.

Ilmanpuhdistinta voi myös säädellä automaattisesti sisäänrakennettujen antureiden (680i) ilmanlaadun lukemien perusteella tai valinnaisen ulkoisen ilmanlaadun tarkkailulaitteen Blueair Aware™:n (605, 505) avulla.

Lisätietoa ilmanpuhdistimen käytöstä yhdessä ilmanlaadun valvontalaitteen Blueair Aware kanssa on Blueair Aware -käyttöoppaassa ja tukitiedoissa.

680i-mallit

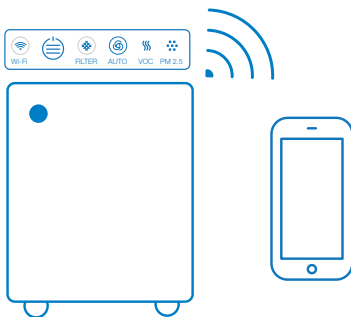

605/505-mallit

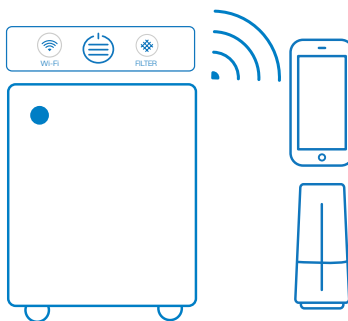

Laitteen yleiskuva

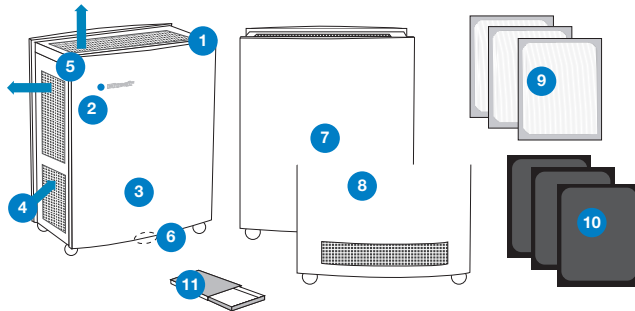

1. Ohjauspaneeli
2. Sininen LED
3. Etukansi
4. Ilmanottoaukko
5. Ilmanpoistoaukot
6. Anturin paikka (680i)
7. Takanäkymä (505)
8. Takanäkymä (680i/605)
9. Hiukkassuodatin tai
10. Smokestop™ -suodatin
11. Pakkaus
 - Tervetulokortti
 - Käyttöopas

Tuulettimen (ilmavirtauksen) nopeuden säätäminen

Alla olevassa taulukossa on lueteltu ilmanpuhdistimen eri säätövaihtoehdot.

Säätövaihtoehdot	680i	605 (505)
Manuaalinen säätäminen ohjauspaneelin kosketuspainikkeilla.		
Etäsäätö Blueair Friend -mobiilisovelluksen avulla.		
Sisäänrakennettujen antureiden ilmanlaatulukemiin perustuva automaattitila. Tämän toiminnon voi aktivoida joko ohjauspaneelin kosketuspainikkeesta tai Blueair Friend -mobiilisovelluksen avulla.		
Ilmanlaadun ulkoisen valvontalaitteen Blueair Aware ilmanlaatulukemiin perustuva automaattitila. Tämän toiminnon voi aktivoida Blueair Friend -mobiilisovelluksen avulla.		

Maksiminopeutta suositellaan pikasiivoukseen päiväkäytössä tai sisäilman ollessa huonolaatuista. Miniminopeutta suositellaan yökäyttöön.

Turvallisuustiedot

Blueair 605 (505)- ja 680i-ilmanpuhdistimet ovat sähkölaitteita. Lue turvallisuusohjeet ja tee mahdolliset lisätoimet tulipalo-, sähköisku- ja loukkaantumisvaaran vähentämiseksi ennen laitteen käyttöönottoa. **Blueairin rajattu takuu on voimassa ainoastaan, mikäli laitetta käytetään näiden ohjeiden mukaisesti.**



VAROITUS: Ilmoittaa vaaratilanteesta, joka voi johtaa kuolemaan tai vakavaan loukkaantumiseen, jos sitä ei pystytä välttämään.



HUOMIO: Ilmoittaa vaaratilanteesta, joka voi johtaa lievään tai keskivaikeaan loukkaantumiseen, jos sitä ei pystytä välttämään.

Yleistä



VAROITUS: Vaarojen välttämiseksi vaurioitunut virtajohto tulee aina antaa valmistajan, huoltoliikkeen tai vastaavan pätevän henkilön vaihdettavaksi.

- Liitä Blueair-ilmanpuhdistin mukana toimitetulla maadoitetulla virtajohtolla suoraan asianmukaiseen, maadoitettuun pistorasiaan. *(Tarkista laitteen arvokilpi).*
- Älä tee liittimeen minkäänlaisia muutoksia.

Käyttötarkoitus



HUOMIO: Valvo lapsia ja varmista, etteivät he leiki laitteella.

- Laitetta ei ole tarkoitettu sellaisten henkilöiden (mukaan lukien lapset) käytettäväksi, joilla on rajoitetut fyysiset, aistilliset tai henkiset kyvyt tai puutteellisesti kokemusta tai tietoa laitteen käytöstä. Laitteen käyttö sallitaan, mikäli henkilö saa opastusta laitteen käyttöön omalta vastuuhenkilöltään tai jos hän käyttää laitetta valvotusti.

Laitteen sijoittaminen



Sijoita laite paikkaan, jossa ilma voi kiertää laitteen sisään, siitä ulos ja sen ympärillä.



Älä sijoita laitetta alle 10 cm:n (4") etäisyydelle toisesta esineestä.



Älä sijoita laitetta pehmeiden kankaiden, kuten petivaatteiden tai linnaatteiden, välittömään läheisyyteen tai niitä vasten.



Älä sijoita laitetta lämmönlähteiden, kuten pattereiden, takkojen tai unien läheisyyteen.



Älä sijoita laitetta märkätilojen, kuten vessojen ja pesuhuoneiden, läheisyyteen ja alueille, joissa laite voi joutua kosketuksiin veden kanssa.



Älä sijoita laitetta ulkotiloihin.

Alkutoimet

Ilmanpuhdistimen yhdistäminen – 680i, 605 ja 505

Yhdistä ilmanpuhdistin Blueair Friend -mobiilisovellukseen seuraavien ohjeiden mukaisesti. Sen jälkeen voit ottaa kauko-ohjaimen käyttöön.

Vaihe 1

Kiinnitä kiinteä sähkökaapeli maadoitettuun pistorasiaan seinässä. Jos omistat laitteen, jossa on irrotettava sähkökaapeli, kiinnitä kaapeli ensin lujasti ja täydellisesti syvennettyyn sähkökaapeliiliittimeen laitteen pohjassa, ja kiinnitä sitten sähkökaapelin toinen pää maadoitettuun pistorasiaan seinässä.

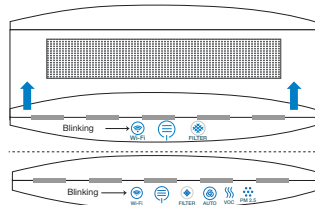
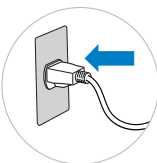

Avaa suojakansi ja paina ilman virtausnopeuden kosketuspainiketta. Kun Wi-Fi-symboli alkaa vilkkua, ilmanpuhdistin voidaan yhdistää Blueair Friend -mobiilisovellukseen.

Vaihe 2

Lataa Blueair Friend -mobiilisovellus älypuhelimellesi sovelluskaupasta (Apple App Store tai Google Play).

Vaihe 3

Yhdistä laite Blueair Friend -mobiilisovellukseen. Käynnistä sovellus ja noudata ohjeita.

Kun olet yhdistänyt ilmanpuhdistimen Blueair Friend -mobiilisovellukseen, voit käyttää sovellusta laitteen etäohjaukseen ja asetusten säätämiseen.

Ohjauspaneeli ja kosketuspainikkeet

Ohjauspaneeli ja kosketuspainikkeet sijaitsevat suojakannen alla (katso vaihe 2 “Laitteen käynnistäminen”). Kun kosketuspainikkeen ympyrä on harmaa, toiminto ei ole käytössä. Kun laite on käynnissä, kaikki ohjauspaneelin painikkeet (paitsi ilman virtausnopeuden säätö) himmenevät 20 sekunnin kuluttua. Napauta ohjauspaneelia, ja kosketuspainikkeet syttyvät uudelleen.

Classic 605 (505) -ohjauspaneelin kosketuspainikkeet



Wi-Fi

Tila harmaa – POIS PÄÄLTÄ (ei Wi-Fi-yhteyttä)



Tila “vilkkuu” – ei yhteyttä. Wi-Fi-yhteys voidaan muodostaa



Tila harmaa ja sininen
Wi-Fi-yhteys muodostettu



Ilmavirtauksen nopeuden säätäminen

Tila harmaa – POIS PÄÄLTÄ



Tila sininen ja kaikki palkit ovat
harmaita –
virtajohto on liitettyä.



Tila 1 sininen palkki – miniminopeus



Tila 2 sinistä palkkia – keskinopeus



Tila 3 sinistä palkkia – maksiminopeus



Suodatin

Tila harmaa ja sininen – suodatinta ei tarvitse vaihtaa tällä hetkellä.



Tila oranssi – vaihda suodatin ja nolaa painamalla 5 sekuntia.

Classic 680i -ohjauspaneelin kosketuspainikkeet

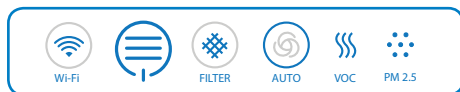

Vaarallisten orgaanisten yhdisteiden merkkivalo

Tila sininen – erinomaisesta kohtuulliseen ilmanlaadun tasoon
Tila oranssi – vähäisestä korkeaan ilmanlaadun tasoon



Automaattinopeus

Tilan ympyrä sininen – laite on päällä
Tilan symboli harmaa – automaattinopeus POIS PÄÄLTÄ
Tilan symboli sininen – automaattinopeus PÄÄLLÄ



PM2.5-merkkivalo

Tila sininen – erinomaisesta kohtuulliseen ilmanlaadun tasoon.
Tila oranssi – alhaisesta korkeaan ilmanlaadun tasoon

Lisätietoja ilmanlaatu- ja kynnystasoista saat Blueair Friend –mobiilisovelluksesta.

Blueair Friend -mobiilisovellusasetukset

Ilmanpuhdistin tulee ensin lisätä Blueair Friend -mobiilisovellukseen, ennen kuin seuraavia asetuksia voi hallita sovelluksen avulla:



Ilmavirtauksen nopeuden säätäminen

Muuttaa tuulettimen nopeutta tasojen 1, 2 ja 3 välillä.



LED-valon voimakkuuden säätäminen

Muuttaa näkyvissä olevien LED-valojen voimakkuutta.



Lapsilukko

Säätölee ilmanpuhdistimen säätömahdollisuutta ohjauspaneelistä.



Automaattitila

Säätää automaattisesti tuulettimen nopeutta joko sisäänrakennettujen antureiden (vain "i"-mallit) tai ilmanlaadun ulkoisen valvontalaitteen Blueair Aware lukemien perusteella.



Yötila

Mahdollistaa tiettyjen asetusten aktivoinnin/deaktivoinnin tiettyinä aikoina.

Suodattimet

Perustiedot

Laitteessa on valmiiksi asennettuna kolme HEPASilent™-suodatinta

Hiukkassuodattimet poistavat:



Savusumua
(PM2.5)



Pölyä



Siitepölyä



Eläinhiilsettä



Hometta



Hiukkasia

Smokestop™-suodattimet poistavat kaikkia edellä mainittuja ilman epäpuhtauksia sekä:



Pölypunkkeja



Bakteereja



Vaarallisia
orgaanisia
yhdisteitä



Savua



Kemikaaleja



Ruuanlaiton
hajuja

TÄRKEÄÄ! Käytä laitteessa vain Blueairin suodattimia varmistaaksesi sen kunnollisen toimivuuden ja takuun voimassaolon.

Suodattimen tarkistuslista

Oikean suodattimen löytäminen tulevaisuudessa on helppoa, kun täytät alla olevat asiakastiedot ja pidät tämän käyttöoppaan tallessa. Laitteen malli- ja sarjanumero ovat sen pohjassa.

Mallinumero _____ **Myyjän nimi** _____

Sarjanumero _____ **Myyjän osoite** _____

Ostopäivämäärä _____ **Myyjän puhelinnumero** _____

Myyjän puhelinnumero

Tämä kätevä palvelu on saatavilla joissakin maissa – kysy paikalliselta Blueair-vähittäiskauppiailta, voitko liittyä ohjelmaan.

TÄRKEÄÄ!

Sammuta ja irrota laite aina pistorasiasta ennen suodattimien vaihtamista, puhdistamista ja huoltotoimia.

Suodattimien vaihtaminen

Vaihe 1

Poista kansi.

(Katso kohdan "Hoito ja huolto" vaihe 1).

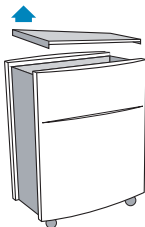

Vaihe 3

Poista molemmat sivusuodattimet.

(Katso kohdan "Hoito ja huolto" vaiheet 2 ja 3).

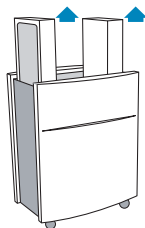

Vaihe 5

Työnnä kolmas uusi Blueair-suodatin laitteen yläosaan.

Varmista, että sanat **OUT/UP** (ulos/ylös) on suunnattu

ylöspäin.

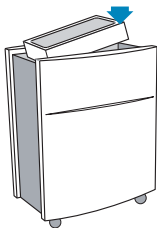

Vaihe 2

Poista ylempi suodatin.

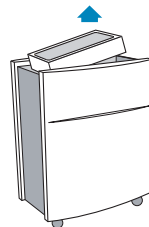

Vaihe 4

Työnnä molemmat uudet Blueair-suodattimet sivuissa oleviin aukkoihin. Varmista, että sanat **out/up** (ulos/ylös) on suunnattu **ulospäin.**

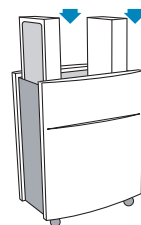

Vaihe 6

Napsauta kansi takaisin paikoilleen ja liitä laite pistorasiaan.

Laite on nyt valmiina käyttöön.

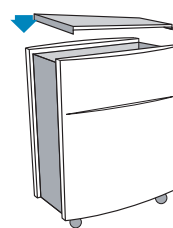

Tila oranssi – vaihda suodatin ja nollaa painamalla 5 sekuntia.

Hoito ja huolto

Suosittelemme säännöllistä puhdistamista, jotta laite pysyy hyvässä kunnossa.

Suodattimia vaihdettaessa

1. Pyyhi irrottamasi kannen alapuoli puhtaaksi.
2. Imuroi ilmanottoaukon ritilä sisäpuolelta pehmeällä harjalla ja/tai muulla soveltuvalla lisävarusteella.
3. Imuroi pienet ilma-aukot harjasuulakkeella.

Yleistä

1. Puhdista laitteen ulkopinta pehmeällä, puhtaalla ja kostealla liinalla.
2. Älä puhdista laitetta koskaan bensiinillä, kemiallisilla liuottimilla tai syövyttävillä aineilla, koska laitteen pinta voi tällöin vahingoittua.
3. Varmista, ettei laitteen ilmanottoaukkoihin joudu vieraita esineitä. Ne saattavat aiheuttaa sähköiskun tai vahingoittaa laitetta.
4. Älä yritä korjata tai säätää Blueair-laitteesi sähkö- tai mekaanisia osia itse. Ota yhteyttä lähimpään jälleenmyyjääsi tai suoraan Blueairiin saadaksesi tietoja takuusta.



Neuvonta ja tuki

Jos sinulla on kysyttävää **Blueair Classic -sarjasta**, käy sivustolla www.blueair.com tai ota yhteyttä paikalliseen Blueair-jälleenmyyjääsi.

Takuutiedot

Blueairin rajattu takuu on voimassa ainoastaan, mikäli laitetta käytetään tämän käyttöoppaan ohjeiden mukaisesti.

Classic 680i/605 -laitteen tekniset tiedot*



CADR (cfm)**:	Savu	Pöly	Siitepöly
	 500	 500	 640
Huoneen koko	> 65 (72) m ² (775 sq.ft.)		
Ilmanvaihtoja tuntia kohden ACH***	5		
Ilmavirtaus (Nopeusasteet 1, 2 ja 3)	150-275-650 cfm		
Tuotteen mitat (K x L x S)	660 x 500 x 340 mm (26" x 20" x 13")		
Tuotteen paino:	16 kg (35 lb)		
Energiankulutus (Nopeusasteet 1, 2 ja 3)****	15-65 ja 100 W		
Äänenpaine (Nopeusasteet 1, 2 ja 3)	33-44 ja 62 dB(A)		
Suodattimenvaihdon ilmainen	Kyllä		
Nopeussäätimen asetukset	680i 605	1-2-3, non-touch, älypuhelin (automaattitila) 1-2-3, non-touch, älypuhelin	
Ilmanlaatuanturit	680i 605	Sisäänrakennetut vaarallisten orgaanisten yhdisteiden, savusumun (PM _{2,5}) ja lämpötilan/kosteuden anturit Ei antureita – valinnainen käyttö Blueair Aware -laitteen kanssa	

Koko puhdistinyksikön voi kierrättää.

Ulkoiset tietoverkko-ongelmat, jotka vaikuttavat tuotteen toimintakykyyn, eivät ole Blueairin hallittavissa. Ota yhteyttä Internet-palveluntarjoajaasi, jos tarvitset apua.

- * Tekniset tiedot perustuvat Yhdysvalloissa myytäviin malleihin (120 V AC, 60 Hz hiukkassuodattimella varustettuna).
- ** CADR ilmaisee, paljonko suodatettua ilmaa Ilmapuhdistin tuottaa toimiessaan korkeimmalla teholla (ilmavirtaus) ja kuinka hyvin järjestelmä poistaa tupakansavun, pölyn ja siitepölyn ilmasta (tehokkuus). Testit suoritetaan ANSI/AHAM AC-1:n mukaisesti. Suurimmat mahdolliset CADR-arvot standardin mukaan ovat seuraavat: tupakansavu: 450 cfm / pöly: 400 cfm / siitepöly: 400 cfm.
- *** Ilmanvaihdot tunnissa on laskettu suositellun huonekoon mukaan 2,4 metrin huonekorkeuden oletuksella. Ilmanvaihtojen tunneittainen määrä kasvaa, mikäli laitetta käytetään pienemmässä tilassa.
- **** Saatavilla oleva sähkövirran jännite ja taajuus vaikuttavat laitteen virrankulutukseen. Virrankulutus voi sen takia olla eri kuin ilmoitettu arvo.

Classic 505 -laitteen tekniset tiedot*

CADR (cfm)**:	Savu	Pöly	Siitepöly
	 400	 450	 450
Huoneen koko	65 m2 (698 sq.ft.)		
Ilmanvaihtoja tuntia kohden ACH***	5		
Ilmavirtaus (Nopeusasteet 1, 2 ja 3)	130-240-520 cfm		
Tuotteen mitat (K x L x S):	660 x 500 x 340 mm (26" x 20" x 13")		
Tuotteen paino:	16 kg (35 lb)		
Energiankulutus (Nopeusasteet 1, 2 ja 3)****	15-65 ja 100 W		
Äänenpaine (Nopeusasteet 1, 2 ja 3)	33-44 ja 62 dB(A)		
Suodattimenvaihdon ilmainen	Kyllä		
Nopeussäätimen asetukset	1-2-3, non-touch, älypuhelin (automaattitila)		
Ilmanlaatuanturit	Ei antureita – valinnainen käyttö Blueair Aware -laitteen kanssa		
	Koko puhdistinyksikön voi kierrättää.		

Ulkoiset tietoverkko-ongelmat, jotka vaikuttavat tuotteen toimintakykyyn, eivät ole Blueairin hallittavissa. Ota yhteyttä Internet-palveluntarjoajaasi, jos tarvitset apua.

- * Tekniset tiedot perustuvat Yhdysvalloissa myytäviin malleihin (120 V AC, 60 Hz hiukkassuodattimella varustettuna).
- ** CADR ilmaisee, paljonko suodatettua ilmaa ilmapuhdistin tuottaa toimiessaan korkeimmalla teholla (ilmavirtaus) ja kuinka hyvin järjestelmä poistaa tupakansavun, pölyn ja siitepölyn ilmasta (tehokkuus). Testit suoritetaan ANSI/AHAM AC-1:n mukaisesti. Suurimmat mahdolliset CADR-arvot standardin mukaan ovat seuraavat: tupakansavu: 450 cfm / pöly: 400 cfm / siitepöly: 400 cfm.
- *** Ilmanvaihdot tunnissa on laskettu suositellun huonekoon mukaan 2,4 metrin huonekorkeuden oletuksella. Ilmanvaihtojen tunneittainen määrä kasvaa, mikäli laitetta käytetään pienemmässä tilassa.
- **** Saatavilla oleva sähkövirran jännite ja taajuus vaikuttavat laitteen virrankulutukseen. Virrankulutus voi sen takia olla eri kuin ilmoitettu arvo.

Før du tar i bruk Blueair Classic 500/600, ber vi deg lese denne bruksanvisningen nøye.

Merk:

Det kan være lokale variasjoner i disse modellene.

Innhold

Generelt	52
Oversikt over enheten	53
Justere viftehastighet (luftstrøm)	53
Sikkerhetsinformasjon	54
Plassere apparatet	55
Komme i gang	55
Kontrollpanel og knapper	56
Blueair Friend mobilappinnstillinger	57
Filtre	58
Bytte filtre	59
Vedlikehold	60
Classic 680i/605 tekniske spesifikasjoner	61
Classic 505 tekniske spesifikasjoner	62

Generelt

Blueair 500/600-serien

Blueair 500/600-serien med luftrensere er Wi-Fi-aktivert og er tilgjengelig i to modeller. Modellene 680i har innebygde sensorer for PM2.5, VOC, temperatur/fuktighet, og modellene 605/505 har ingen innebygde sensorer.

Justeringer på luftrensene kan gjøres hvor som helst og når som helst enten via knappene på kontrollpanelet under dekslet eller ved hjelp av fjernstyring via mobilappen Blueair Friend™.

Luftrenseren kan også reguleres automatisk basert på luftkvalitetsmålinger fra de innebygde sensorene (680i) eller den valgfrie eksterne luftkvalitetsmonitoren Blueair Aware™ (605, 505).

For mer informasjon om hvordan du bruker luftrenseren sammen med Blueair Aware luftkvalitetsovervåking, kan du se bruksanvisningen og støtteinformasjonen for Blueair Aware.

680i-serien

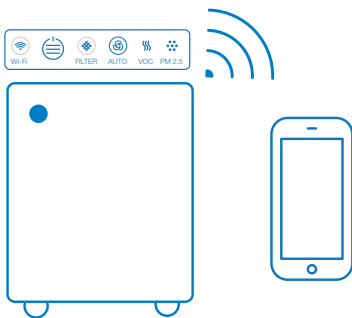

605/505-serien

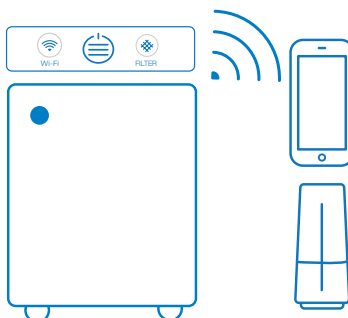

Oversikt over enheten

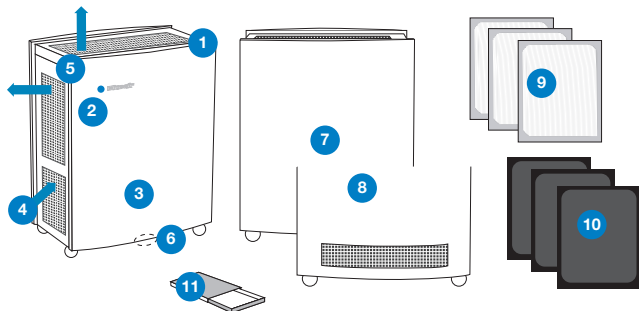

1. Kontrollpanel
2. Blå LED
3. Frontdeksel
4. Luftinntak
5. Luftuttak
6. Sensorplassering (680i)
7. Sett bakfra (505)
8. Sett bakfra (680i/605)
9. Partikkelfilter, eller
10. SmokeStop™-filter
11. Settboks
- Velkomstkort
- Bruksanvisning

Justere viftehastighet (luftstrøm)

Vennligst referer til tabellen nedenfor for å se de ulike alternativene som er tilgjengelige for å kontrollere luftrenseren

Styringsmuligheter	680i	605 (505)
Manuell kontroll via knappene på kontrollpanelet		
Eksternt via Blueair Friend mobilapp.		
Automodus basert på luftkvalitetsmålinger fra innebygde sensorer. Denne funksjonen kan aktiveres enten via knappen på kontrollpanelet eller via Blueair Friend mobilappen.		
Automodus basert på luftkvalitetsmålinger fra den eksterne luftkvalitetsovervåkingen Blueair Aware. Denne funksjonen aktiveres via Blueair Friend mobilappen.		

Maksimal hastighet anbefales for rask innledende rensing, i løpet av dagen eller når luften er sterkt forurenset. Minimum hastighet anbefales ved bruk om natten.

Sikkerhetsinformasjon

Blueair 605/505 og 680i luftrensere er elektriske apparater. Vennligst les sikkerhetsinstruksjonene før bruk, og ta de nødvendige forholdsregler for å redusere risikoen for brann, elektrisk støt og personskader. **Den begrensede garantien fra Blueair gjelder bare dersom enheten benyttes i henhold til disse instruksjonene.**



ADVARSEL: Angir en farlig situasjon som, dersom den ikke unngås, kan føre til dødsfall eller alvorlig personskade.



FORSIKTIG: Angir en farlig situasjon som, dersom den ikke unngås, kan føre mindre eller moderat personskade.

Generelt



ADVARSEL: For å unngå en farlig situasjon må en ødelagt kabel alltid skiftes ut av produsenten, servicerepresentant eller tilsvarende kvalifisert person.

- Bruk strømkabelen med jording som følger med Blueair-luftrenseren, for å plugge direkte inn i en egnet, jordet kontakt. *(Sjekk merkeplaten på apparatet)*
- Du må ikke endre støpslet på noen som helst måte.

Tiltenkt bruk



FORSIKTIG: Hold barn unner oppsikt for å sikre at de ikke leker med apparatet.

- Dette apparatet er ikke ment å skulle bli benyttet av personer (inkludert barn) med reduserte fysiske, sensoriske eller mentale evner, eller som mangler erfaring og kunnskap, med mindre de har mottatt veiledning og instruksjoner om bruken av apparatet av en person som er ansvarlig for deres sikkerhet.

Plassere apparatet



Plasser apparatet på et sted som lar luften sirkulere fritt inn og ut av enheten og rundt den.



Ikke plasser apparatet nærmere enn 10 cm fra en annen gjenstand.



Ikke plasser apparatet direkte på eller mot mykt interiør, som for eksempel sengetøy eller forheng.



Ikke plasser apparatet nær varmekilder, som for eksempler radiatorer, peiser eller ovner.



Ikke plasser apparatet nær våte områder, som for eksempel badetrom eller vaskerom, hvor det kan komme i kontakt med vann.



Ikke plasser apparatet utendørs.

Kom i gang

Koble til luftrenseren – 680i, 605 og 505

Følg instruksjonene nedenfor for å koble luftrenseren til Blueair Friend mobilappen. Du kan deretter aktivere fjernkontrollen.

Trinn 1

Koble den faste strømledningen til en jordnet stikkontakt. Hvis du har en enhet med avtagbar strømledning, skal du koble fast den ene enden av kabelen helt inn i den innfelte kontakten i bunnen av enheten før du kobler den andre enden av strømledningen til en jordnet stikkontakt.

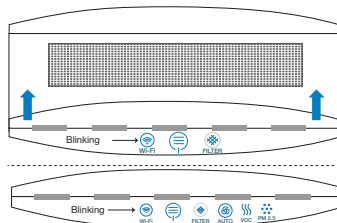
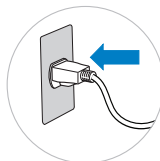

Åpne dekslet og trykk på knappen for luftstrømhastighet. Når Wi-Fi-symbolet begynner å blinke, kan luftrenseren pares med Blueair Friend mobilappen.

Trinn 2

Last ned Blueair Friend mobilappen til smarttelefonen din (fra Apple App Store eller Google Play).

Trinn 3

Koble enheten til Blueair Friend mobilappen. Start appen og følg instruksjonene.

Når du har koblet luftrenseren til Blueair Friend mobilappen, kan du bruke appen til å styre enheten eksternt og justere innstillinger.

Kontrollpanel og knapper

Kontrollpanelet og knappene er plassert under dekslet (se trinn 2 om oppstart av enheten). En grå sirkel rundt en knapp indikerer at den er inaktiv. Når enheten er skrudd på, vil alle trykknapper på kontrollpanelet (bortsett fra hastighetskontrollen for luftflyt) dimmes ned etter 20 sekunder. Trykk på kontrollpanelet, så vil trykknappene lyse opp igjen.

Knapper på Classic 605 (505) kontrollpanel



Wi-Fi

Status grå – AV (ingen Wi-Fi)



Status “blinkende” – ingen forbindelse.
Wi-Fi klar for tilkobling.



Status grå og blå
Wi-Fi tilkoblet



Styring av lufthastigheten

Status grå – AV



Status blå og alle streker grå –
Strømkabelen er plugget inn.



Status 1 blå stolpe – minimum has-
tighet



Status 2 blå stolper – middels has-
tighet



Status 3 blå stolper – maksimal has-
tighet



Filter

Status grå og blå – filteret trengs ikke å
skiftes nå.



Status oransje – skift filteret og tilbak-
estill ved å trykke i fem sekunder.

Knapper på Classic 680i kontrollpanel

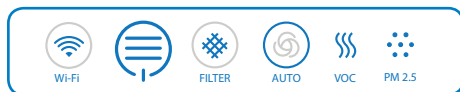

VOC-indikator

Status blå – fra utmerket til moderat luftkvalitet
Status oransje – fra middels til dårlig luftkvalitet



Automatisk hastighet

Statussirkel blå – enheten er på
Statussymbol grått – Auto-hastighet AV
Statussymbol grått – Auto-hastighet PÅ



PM2.5-indikator

Status blå – fra utmerket til moderat luftkvalitet.
Status oransje – fra middels til dårlig luftkvalitet

Se mobilappen Blueair Friend for mer informasjon om forurensning og grensenivåer.

Blueair Friend mobilappinnstillinger

Vær oppmerksom på at du først må legge luftrensere til Blueair Friend mobilappen før du kan angi følgende innstillinger via appen:



Justere hastigheten på luftstrømmen

Endrer viftehastigheten mellom hastighet 1, 2 og 3.



Justere lampeintensitet

Endrer intensiteten for lampene som er synlige.



Barnelås

Regulerer muligheten til å kontrollere luftrensere via kontrollpanelet på enheten.



Automodus

Styrer viftehastigheten automatisk basert på målinger fra enten de innebygde sensorene (bare "i"-modeller) eller fra den eksterne luftkvalitetsovervåkingen Blueair Aware.



Nattmodus

Tillater aktivering/deaktivering av visse innstillinger til bestemte tider.

Filtre

Generell informasjon

Apparatet leveres med tre HEPASilent™-filtre installert

Partikkelfiltre fjerner:



PM2.5



Støv



Pollen



Flass fra
kjæledyr



Mugg



Partikler

Smokestop-filtre™ fjerner alle de ovennevnte forurensings-
typene pluss:



Støvmidd



Bakterier



VOC



Røyk



Kjemikalier



Matlukts

VIKTIG! Bruk bare ekte filtre fra Blueair for å sikre at enheten fungerer slik den skal, og for å beholde full garantidekning.

Sjekkliste filter

For å gjøre det enkelt å finne det rette filteret i fremtiden ber vi deg om å fylle ut kunderegistreringen nedenfor og beholde denne bruksanvisningen som referanse. Dette produktets modellnummer og serienummer befinner seg på undersiden av enheten.

Modellnummer _____ **Navn på forhandler** _____

Serienummer _____ **Forhandlerens adresse** _____

Kjøpsdato _____ **Telefonnummer** _____

Blueairs abonnementsprogram for filtre

Denne forenklete servicen er tilgjengelig i noen land – ta kontakt med din lokale Blueair-forhandler for å finne ut om du kan abonnere.

VIKTIG!

Du må alltid skru av og koble fra apparatet fra strømmen før du skifter filtre, rengjør apparatet eller utfører vedlikeholdsarbeid.

Bytte filtre

Trinn 1

Ta av lokket.

(Se "Vedlikehold" trinn 1).

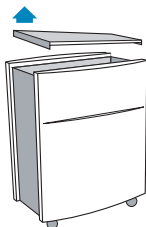

Trinn 2

Ta av toppfilteret.

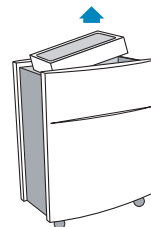

Trinn 3

Ta ut begge sidefiltrene.

(Se "Vedlikehold" trinn 2 og 3).

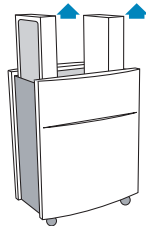

Trinn 4

Sett de to Blueair erstatningsfiltrene inn i sidesporene. Sørg for at ordene **out/ up** er vendt **utover**.

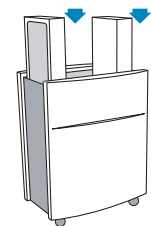

Trinn 5

Sett det tredje Blueair erstatningsfilteret inn i toppen på apparatet. Sørg for at ordene **OUT/UP** er vendt **oppover**.

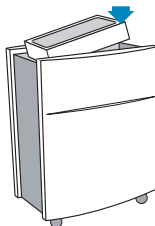

Trinn 6

Sett lokket tilbake på plass og skru på strømmen.

Nå er apparatet klart til bruk.

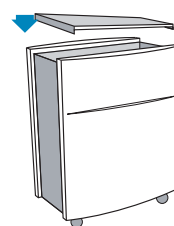

Vedlikehold

Vi anbefaler en jevnlig rutinemessig rengjøring for å holde apparatet i god stand.

Ved skifte av filtre

1. Tørk av undersiden av lokket etter at det er tatt av.
2. Støvsug luftinntaksgrillen fra innsiden med en myk kost og/eller annet egnet støvsugerutstyr.
3. Støvsug de små luftinntakene med små børster påsatt støvsugeren.

Generelt

1. Enhetens utside tørkes av med en myk, ren og fuktig klut.
2. Aldri utfør rengjøring med bensin, kjemiske løsemidler eller korroderende materialer, ettersom slike midlene kan ødelegge overflaten.
3. Påse at fremmedlegemer ikke trenger inn i viften eller eksosåpningene. Slike kan nemlig forårsake elektriske støt eller skade enheten.
4. Du skal ikke på egen hånd forsøke å reparere eller justere noen av de elektriske eller mekaniske funksjonene på din Blueair-enhet. Ta kontakt med din lokale forhandler eller med Blueair for garantiopplysninger..



Hjelp og støtte

Hvis du har spørsmål om **Blueair Classic-serien**, kan du se www.blueair.com eller kontakte din lokale Blueair-forhandler.

Garantiinformasjon

Den begrensede garantien fra Blueair gjelder bare dersom apparatet brukes i henhold til disse instruksjonene i denne bruksanvisningen.



Classic 680i/605 tekniske spesifikasjoner*

CADR (cfm)**:	Røyk	Støv	Pollen
	 500	 500	 640
Romstørrelse	> 65 (72) m ²		
Luftbytter per time (ACH)***	5		
Luftflyt (hastighet 1-2-3)	150-275-650 cfm		
Størrelse (HxBxD):	660 x 500 x 340 mm		
Produktvekt	16 kg		
Strømforbruk (hastighet 1-2-3)****	15-65-100 W		
Lydtrykknivåer (hastighet 1-2-3)	33-44-62 dB(A)		
Filterutskiftningsindikator	Ja		
Valg for hastighetskontroll	680i 605	1-2-3, ikke-berøring, smarttelefon (Automodus) 1-2-3, ikke-berøring, smarttelefon	
Luftkvalitetssensorer	680i 605	Innebygde sensorer for VOC, PM2.5, temperatur og luftfuktighet Ingen sensorer – valgfri bruk med Blueair Aware	
Hele enheten kan resirkuleres.			

Eksterne nettverksproblemer som påvirker produktytelsen er utenfor Blueairs kontroll. Kontakt din internettleverandør for å få hjelp.

- * Spesifikasjoner basert på USA-modeller (120 VAC, 60 Hz med partikkelfilter).
- ** CADR viser hvor mye filtrert luft som leveres (luftflyt) av luftrensere når den kjører på høyeste innstilling, og hvor bra systemet fjerner tobakksrøyk, støv og pollen fra luften (effektivitet). Testene utføres i henhold til ANSI/AHAM AC-1. Maksimale CADR i henhold til denne standarden er: Tobakksrøyk: 450 cfm. / Støv: 400 cfm. / Pollen: 450 cfm.
- *** Luftutskiftninger per time utregnes fra anbefalt romstørrelse, med utgangspunkt i en takhøyde på 2,4 m. For mindre rom, vil luftutskiftninger per time øke.
- **** Den tilgjengelige elektriske spenningen og frekvensen påvirker strømforbruket til enheten. Strømforbruket kan derfor skille seg fra angitt verdi.

Classic 505 tekniske spesifikasjoner*

CADR (cfm)**:	Røyk	Støv	Pollen
	 400	 450	 450
Romstørrelse	65 m ²		
Luftbytter per time (ACH)***	5		
Luftflyt (hastighet 1-2-3)	130-240-520 cfm		
Størrelse (HxBxD):	660 x 500 x 340 mm		
Produktvekt:	16 kg		
Strømforbruk (hastighet 1-2-3)****	15-65-100 W		
Lydtrykksnivå (hastighet 1-2-3)	33-44-62 dB(A)		
Filterutskiftningsindikator	Ja		
Valg for hastighetskontroll	1-2-3, ikke-berøring, smarttelefon (Automodus)		
Luftkvalitetssensorer	Ingen sensorer – valgfri bruk med Blueair Aware		
	Hele enheten kan resirkuleres.		

Eksterne nettverksproblemer som påvirker produktytelsen er utenfor Blueairs kontroll. Kontakt din internettleverandør for å få hjelp.

- * Spesifikasjoner basert på USA-modeller (120 VAC, 60 Hz med partikkelfilter).
- ** CADR viser hvor mye filtrert luft som leveres (luftflyt) av luftrensere når den kjører på høyeste innstilling, og hvor bra systemet fjerner tobakksrøyk, støv og pollen fra luften (effektivitet). Testene utføres i henhold til ANSI/AHAM AC-1. Maksimale CADR i henhold til denne standarden er: Tobakksrøyk: 450 cfm. / Støv: 400 cfm. / Pollen: 450 cfm.
- *** Luftutskiftninger per time utregnes fra anbefalt romstørrelse, med utgangspunkt i en takhøyde på 2,4 m. For mindre rom, vil luftutskiftninger per time øke.
- **** Den tilgjengelige elektriske spenningen og frekvensen påvirker strømforbruket til enheten. Strømforbruket kan derfor skille seg fra angitt verdi.



www.blueair.com

Blueair AB

Danderydsgatan 11
SE-114 26 Stockholm
Sweden
Tel: +46 8 679 45 00
Fax: +46 8 679 45 45
info@blueair.se

Blueair Inc.

Suite 1900,
100 N LaSalle Street
Chicago, IL 60602
Tel: +1 888 258 3247
Fax: +1 312 727 1153
info@blueair.com

900089_CL500-600_N_UM_Rev00

Blueair India Pvt. Ltd.

Embassy of Sweden
Nyaya Marg, Chanakyapuri
New Dehli – 110021
Tel: +91 11 4606 7121
Fax: +91 11 4606 7120
india@blueair.se

Blueair (Shanghai) Trading Co. Ltd.

Rm 1005 City Gateway
No. 398 North Caoxi Road
Xuhui Distr, Shanghai
Tel: +86 21 6091 0981
Fax: +86 21 6091 0989
info@blueair.cn