



BOSCH



Register your
new device on
MyBosch now and
get free benefits:
[bosch-home.com/
welcome](https://bosch-home.com/welcome)

MUM Serie | 2

MUMS2....

[en]	User manual	Universal kitchen machine	7
[ms]	Manual pengguna	Pemproses makanan serba boleh	22
[zh-tw]	使用手冊	萬用廚師機	37
[zh]	使用说明书	多功能食物料理机 (全能厨师机)	49
[ar]	دليل المستخدم	ماكينة المطبخ	61

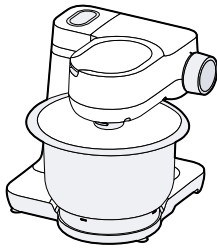

A



B



C



D



E

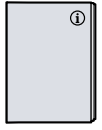

F

1

3

2

1

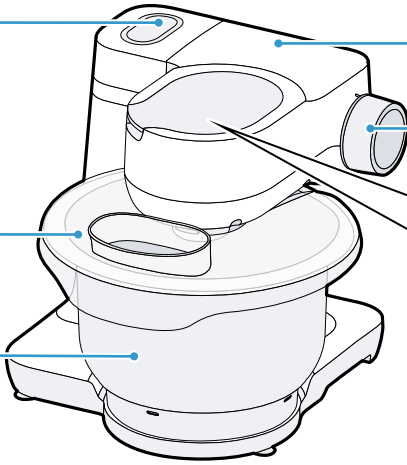

4

5

6

7

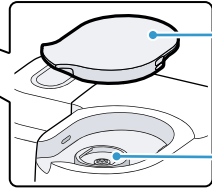

8

9

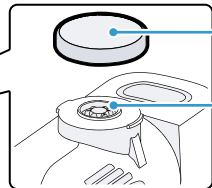

10

11

12

13

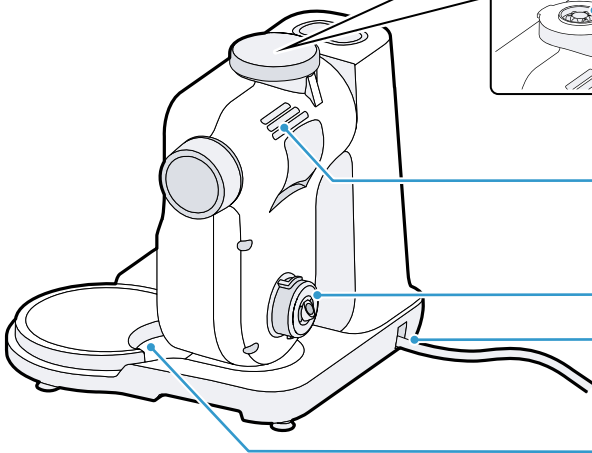

2

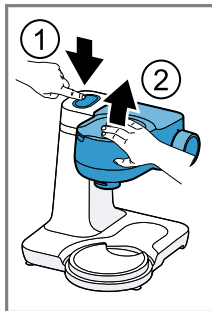

3

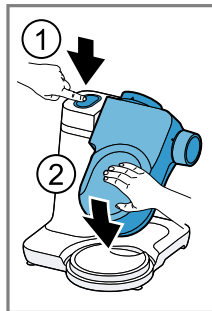
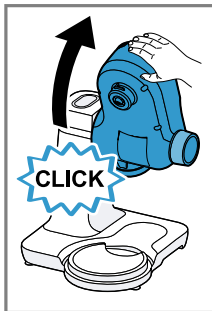

4

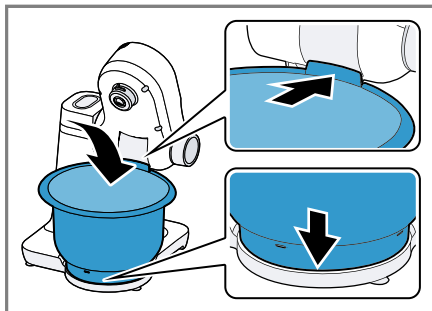
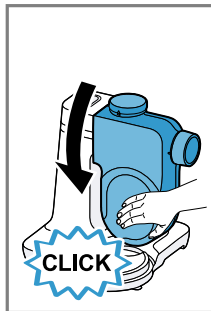

5

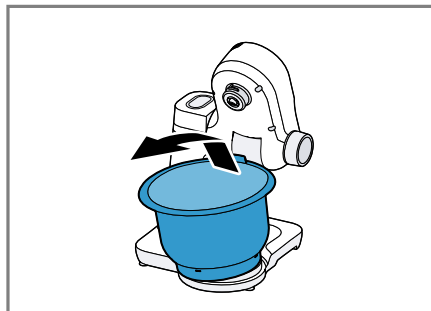

6

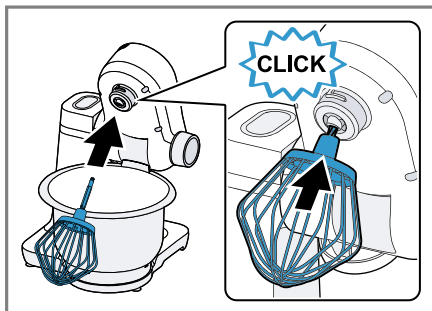

7

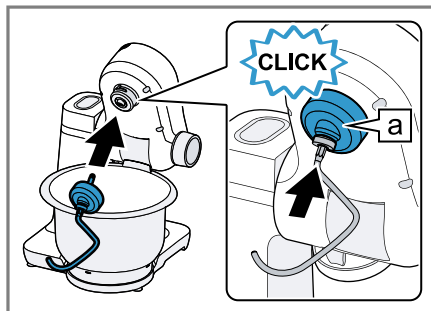

8

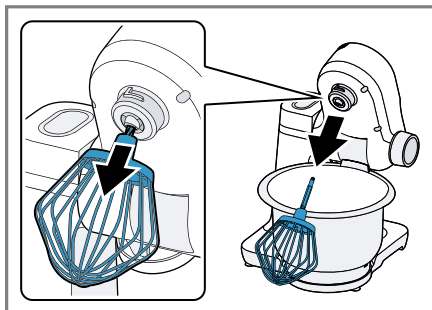

9

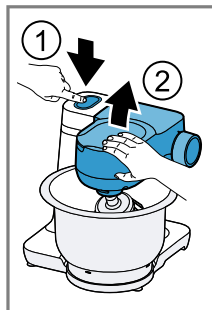

10

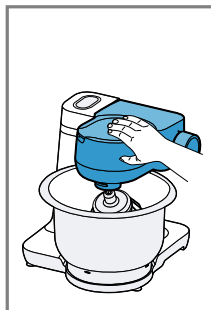

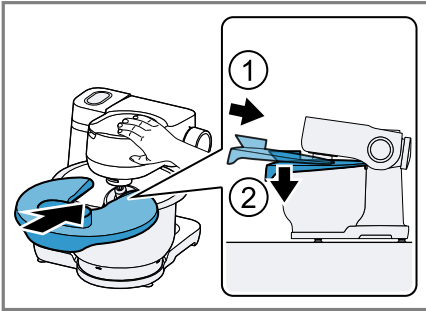

11



12

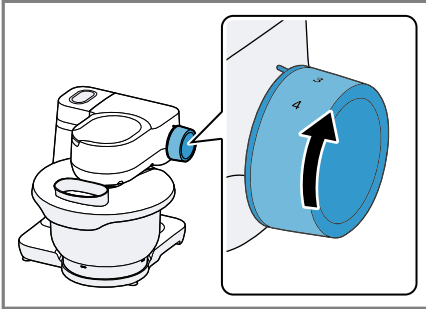

13

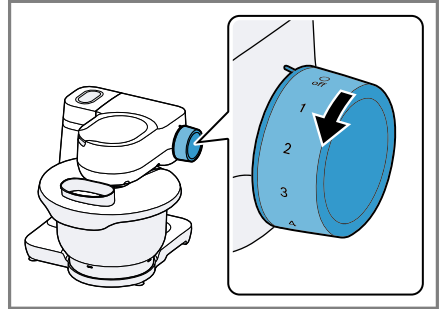

14

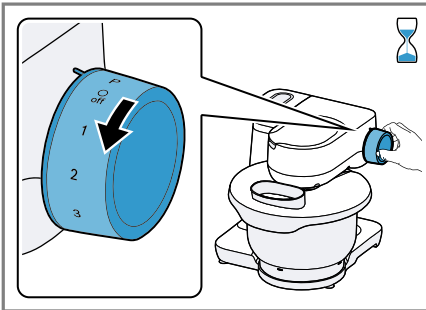

15

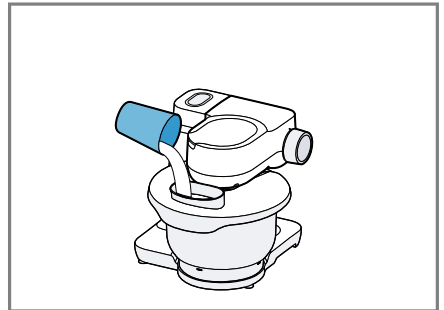

16

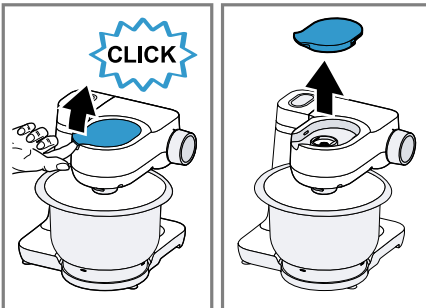

17

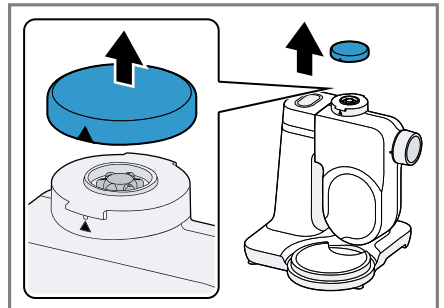



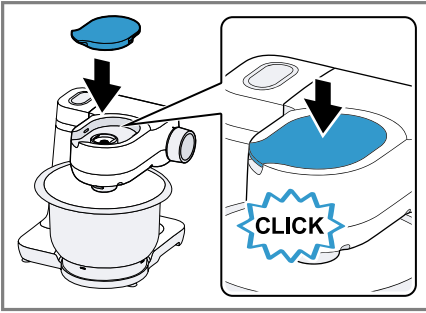



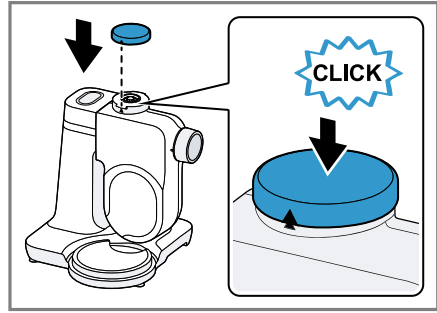





18



19



20

							
	✓	✗	✗	✗	✗	✗	✗
	✓	✓	✗	✓	✓	✓	✗
	✓	✓	✓	✓	✓	✓	✓
	✓	✓	✓	✓	✓	✓	✗
	✓	✓	✗	✓	✗	✓	✗
	✓	✓	✓	✓	✓	✓	✓

21























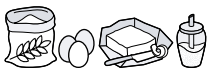



			 MIN-MAX	1. ↓ 2.	 1-4	 00:00
			100-600 ml		4	1-6 min
			1-8 x 		4	4-6 min
			Σ 550-2400 g	↓	1	30 s
					3	4-5 min
			Σ 350-550 g	↓	1	30 s
					2	3-4 min
			Σ 560-1100 g	↓	1	30 s
					2	5-6 min
			 350-750 g	↓	1	30 s
					2	6-7 min
			 350-750 g	↓	1	30 s
					2	4-5 min

Table of contents

1 Safety	8	8 Cleaning and servicing	17
1.1 General information.....	8	8.1 Cleaning products.....	17
1.2 Intended use.....	8	8.2 Overview of cleaning.....	18
1.3 Restriction on user group.....	9	9 Special accessories	18
1.4 Safety instructions	9	10 Application examples	18
2 Avoiding material damage	12	10.1 Sample recipe	18
3 Environmental protection and saving energy	12	11 Troubleshooting	20
3.1 Disposing of packaging	12	12 Disposal	21
4 Unpacking and checking	12	12.1 Disposing of old appliance ...	21
4.1 Unpacking the appliance and parts	12	13 Customer Service	21
4.2 Contents of package.....	12	13.1 Product number (E-Nr.) and production number (FD).....	21
4.3 Setting up appliance	13	13.2 Warranty conditions.....	21
5 Familiarising yourself with your appliance	13		
5.1 Appliance	13		
5.2 Rotary switch.....	13		
5.3 Swivel arm	13		
5.4 Drives	14		
5.5 Tools.....	14		
5.6 Parked position	14		
6 Before using for the first time ...	15		
6.1 Preparing the appliance	15		
7 Basic operation	15		
7.1 Cable length	15		
7.2 Moving the swivel arm	15		
7.3 Inserting bowl	15		
7.4 Removing bowl.....	15		
7.5 Inserting tools.....	15		
7.6 Removing tools	16		
7.7 Attaching bowl lid.....	16		
7.8 Removing bowl lid.....	16		
7.9 Processing.....	16		
7.10 Drive cover	17		



1 Safety

Please read the safety information to ensure that you use the appliance safely.

1.1 General information

- Read this instruction manual carefully. Only this will ensure you use the appliance safely and efficiently.
- Please note the additional instructions when using supplied or optionally available accessories.
- Keep the instruction manual and the product information safe for future reference or for the next owner.
- Check the appliance after unpacking it. Do not connect the appliance if it has been damaged in transit.

1.2 Intended use

Please read the information on intended use to ensure that you use the appliance correctly and safely.

Only use this appliance:

- With genuine parts and accessories.
- For additional applications described in the instructions for accessories that are optional or come with the appliance.
- For mixing, kneading and beating food.
- Under supervision.
- In private households and in enclosed spaces in a domestic environment at room temperature.
- for normal processing quantities and for normal processing times for domestic use.
- Up to an altitude of max. 2000 m above sea level.

Disconnect the appliance from the power supply when:

- are not using the appliance.
- the appliance is unattended.
- assembling the appliance.
- taking the appliance apart.
- cleaning the appliance.

- approaching rotating parts.
- Change tools.
- confronted with a fault.

1.3 Restriction on user group

Avoid risks to children and vulnerable persons.

This appliance can be used by persons with reduced physical, sensory or mental capabilities or a lack of experience and/or knowledge if they have been given supervision or instruction concerning use of the appliance in a safe way and if they understand the hazards involved.

Children must not play with the appliance.

Cleaning and user maintenance must not be performed by children.

The appliance must not be used by children. Keep children away from the appliance and power cable.

1.4 Safety instructions

Observe the safety instructions.

⚠ WARNING – Risk of electric shock!

If the appliance or the power cord is damaged, this is dangerous.

- ▶ Never operate a damaged appliance.
- ▶ Never operate an appliance with a cracked or fractured surface.
- ▶ Never pull on the power cord to unplug the appliance. Always unplug the appliance at the mains.
- ▶ If the appliance or the power cord is damaged, immediately unplug the power cord or switch off the fuse in the fuse box.
- ▶ Call Customer Service. → *Page 21*
- ▶ Repairs to the appliance should only be carried out by trained specialist staff.

Improper installation is dangerous.

- ▶ Connect and operate the appliance only in accordance with the specifications on the rating plate.

Incorrect repairs are dangerous.

- ▶ Repairs to the appliance should only be carried out by trained specialist staff.

- ▶ Only use genuine spare parts when repairing the appliance.
- ▶ If the power cord of this appliance is damaged, it must be replaced by the manufacturer, the manufacturer's Customer Service or a similarly qualified person in order to prevent any risk.

An ingress of moisture can cause an electric shock.

- ▶ Never immerse the appliance or the power cord in water or clean in the dishwasher.
- ▶ Only use the appliance in enclosed spaces.
- ▶ Never expose the appliance to intense heat or humidity.
- ▶ Do not use steam- or high-pressure cleaners to clean the appliance.

If the insulation of the power cord is damaged, this is dangerous.

- ▶ Never let the power cord come into contact with hot appliance parts or heat sources.
- ▶ Never let the power cord come into contact with sharp points or edges.
- ▶ Never kink, crush or modify the power cord.

⚠ WARNING – Risk of fire!

Intense heat may cause the appliance and tools to catch fire.

- ▶ Never place the appliance on or near hot surfaces.

⚠ WARNING – Risk of injury!

Rotating drives, tools or accessory parts may cause injury.

- ▶ Keep hands, hair, clothing and utensils away from rotating parts.
- ▶ Only attach and remove tools and accessories once the drive has stopped and you have unplugged the appliance.
- ▶ Before changing tools or cleaning the appliance, switch off and disconnect it from the mains.
- ▶ Only use the tools when the bowl is inserted, the lid is fitted and the drive covers are in place.
- ▶ Switch on the appliance only if all preparations are complete and the swivel arm is engaged in the position described.
- ▶ Never open the swivel arm during processing.
- ▶ Never leave the appliance switched on if the power supply is interrupted. The appliance will automatically start up again following the interruption in the power supply.

Operating the appliance with damaged parts may result in injury.

- ▶ Parts which show cracks or other damage or do not fit correctly must be replaced with genuine spare parts.

⚠ WARNING – Risk of crushing!

Your hands and fingers could get caught.

- ▶ Do not reach into the bowl when lowering the swivel arm.

⚠ WARNING – Risk of suffocation!

Children may put packaging material over their heads or wrap themselves up in it and suffocate.

- ▶ Keep packaging material away from children.
- ▶ Do not let children play with packaging material.

Children may breathe in or swallow small parts, causing them to suffocate.

- ▶ Keep small parts away from children.
- ▶ Do not let children play with small parts.

⚠ WARNING – Risk of harm to health!

Soiling on surfaces may be harmful to health.

- ▶ Follow the cleaning instructions.
- ▶ Clean surfaces which come in contact with food before each use.

2 Avoiding material damage

ATTENTION!

Improper use may cause material damage.

- ▶ Never use different drives at the same time.
- ▶ Never operate the appliance longer than necessary.
- ▶ Do not operate the appliance at no-load.
- ▶ Never use genuine parts and accessories for other appliances.
- ▶ Observe the maximum processing quantities.
- ▶ Do not use the bowl to store objects which do not belong to it.

During operation warm exhaust air escapes from the vent grille at the rear. If this is blocked, it may cause the appliance to overheat.

- ▶ Set up the appliance at a sufficient distance from walls, easily damaged surfaces and other appliances.

3 Environmental protection and saving energy

Help protect the environment by using your appliance in a way that conserves resources and by disposing of reusable materials properly.

3.1 Disposing of packaging

The packaging materials are environmentally compatible and can be recycled.

- ▶ Sort the individual components by type and dispose of them separately.

Information about current disposal methods are available from your specialist dealer or local authority.

4 Unpacking and checking

Find out here what you need to note when unpacking the appliance.

4.1 Unpacking the appliance and parts

1. Take the appliance out of the packaging.
2. Take all other parts and the accompanying documents out of the packaging and place them to hand.
3. Remove any packaging material.
4. Remove any stickers or film.

4.2 Contents of package

After unpacking all parts, check for any damage in transit and completeness of the delivery.

Note: The appliance comes with additional accessories depending on its features. See the instructions for the accessories to discover the further contents of the package.

→ Fig. 1

A	Base unit with mixing bowl
B	Lid with integrated filling shaft
C	Stirrer
D	Whisk
E	Kneading hook
F	Accompanying documents

4.3 Setting up appliance

⚠ WARNING

Risk of fire!

Intense heat may cause the appliance and tools to catch fire.

- ▶ Never place the appliance on or near hot surfaces.

ATTENTION!

During operation warm exhaust air escapes from the vent grille at the rear. If this is blocked, it may cause the appliance to overheat.

- ▶ Set up the appliance at a sufficient distance from walls, easily damaged surfaces and other appliances.

1. Place the appliance on a stable, level, clean and flat work surface.
2. Pull the power cable out to the required length.
→ "Cable length", Page 15
Do not insert the mains plug.

5 Familiarising yourself with your appliance

5.1 Appliance

You can find an overview of the parts of your appliance here.

→ Fig. **2**

1	Mixing bowl
2	Lid with integrated filling shaft
3	Release button for swivel arm
4	Swivel arm
5	Rotary switch
6	Protective cover for drive 2

7	Drive 2
8	Protective cover for drive 3
9	Drive 3
10	Vent grille
11	Main drive
12	Cord store
13	Recess for bowl

5.2 Rotary switch

The rotary switch is used to start and stop processing and select the speed.

Symbol	Function
○ off	Stop processing.
1	Process ingredients at low speed.
4	Process ingredients at maximum speed.
P	Move the drive to the parked position.

5.3 Swivel arm

The swivel arm can be adjusted and fixed in different positions.

If the release button is pressed, the swivel arm can be moved to the required position.

→ "Moving the swivel arm", Page 15

Swivel arm positions

You can find an overview of the positions of the swivel arm here.

Position	Use
Position 1	Swivel arm is closed. <ul style="list-style-type: none"> ■ Process ingredients with tools.



Position	Use
	<ul style="list-style-type: none"> Use accessory on drive 2, e.g. Continuous-feed shredder
Position 2	<p>Swivel arm is open.</p> <ul style="list-style-type: none"> Insert or remove bowl. Insert or remove tool. Add the ingredients to the bowl.
Position 3	<ul style="list-style-type: none"> Use accessory on main drive, e.g. Meat mincer. Use accessory on drive 3, e.g. Blender attachment.

5.4 Drives



Your appliance is equipped with different drives, which are specially designed for its tools and accessories.

Note: Drives 2 and 3 come with protective covers.

→ "Drive cover", Page 17

Overview of drives

You can find an overview of the drives and their purposes here.

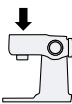
Drive	Use
Drive 1	For the tools.
	
Drive 1	For accessories, e.g. meat mincer
	
Drive 2	For accessories, e.g. <ul style="list-style-type: none"> Continuous-feed shredder Citrus press
	
Drive 3	For accessories, e.g. Blender attachment

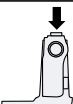

Drive	Use
	

5.5 Tools

You can find out everything you need to know about the different tools here.

Overview of tools

Use the appropriate tool depending on use.

Tool	Use
	<p>Kneading hook</p> <ul style="list-style-type: none"> Knead dough, e.g. yeast dough, bread dough, pizza dough, pasta dough, pastry dough. Fold ingredients into the dough, e.g. seeds.
	<p>Stirrer</p> <ul style="list-style-type: none"> Mix dough, e.g. cake mixture, fruit flan. Fold ingredients into the dough, e.g. raisins, chocolate chips.
	<p>Whisk</p> <ul style="list-style-type: none"> Beat whipped egg whites and cream (at least 30% fat). Mix light dough, e.g. sponge mixture.

5.6 Parked position

Your appliance is equipped with a manual parked position.

Note: The swivel arm will only open or close with the inserted tool when the drive is located in the correct parked position.

Moving the drive to the parked position

Requirement: The rotary switch is set to **O** off.

- ▶ Set the rotary switch to **P** and hold.
- ✓ The drive slowly moves until the correct parked position is reached.

Note: If the drive does not move, the correct parked position has already been reached.

6 Before using for the first time

Prepare the appliance for use.

6.1 Preparing the appliance

1. Press the release button and raise the swivel arm until it engages.
→ *"Moving the swivel arm", Page 15*
2. Lift and remove the bowl.
→ *"Removing bowl", Page 15*
3. Clean all parts that come into contact with food before using for the first time.
→ *"Cleaning and servicing", Page 17*
4. Put the cleaned and dried parts out ready for use.

7 Basic operation

7.1 Cable length

Adjust the length of the power cable to your needs.

Adjusting cable length via cable storage compartment

1. Pull the power cable out to the required length.

2. To shorten the cable, push it into the cable storage compartment.

7.2 Moving the swivel arm

1. Press the release button and raise the swivel arm until it engages.
→ Fig. **3**
- ✓ The swivel arm is fixed in position 2.
2. Press the release button and move the swivel arm down until it engages in the vertical position.
→ Fig. **4**
- ✓ The swivel arm is fixed in position 3.

7.3 Inserting bowl

- ▶ Place the bowl in the base unit.
→ Fig. **5**
The bowl must be positioned straight and firm on the base unit.

7.4 Removing bowl

- ▶ Lift and remove the bowl.
→ Fig. **6**

7.5 Inserting tools

Requirement: The drive is in the parked position.
→ *"Moving the drive to the parked position", Page 15*

1. Select the tool required.
→ *"Overview of tools", Page 14*
2. Press the tool into the main drive until it engages.
→ Fig. **7**

- To insert the kneading hook:
 - Insert the kneading hook with the protective cap fitted in the main drive.
 - Turn the protective cap until the kneading hook engages fully.
→ Fig. 8The protective cap [a] must cover the main drive completely.

7.6 Removing tools

- ▶ Pull the tool completely out of the drive.
→ Fig. 9

7.7 Attaching bowl lid

Requirements

- The required tool is used here.
 - The bowl has been inserted.
 - The swivel arm is closed.
- Press the release button, raise the swivel arm slightly and hold in place.
→ Fig. 10
 - Lift the lid slightly at the front, slide fully onto the bowl and set down.
→ Fig. 11
The filling shaft must face towards the front.
 - Push the swivel arm down until it engages.
→ Fig. 12

7.8 Removing bowl lid

- Press the release button, raise the swivel arm slightly and hold in place.
- Lift the lid slightly at the front and pull it out towards the front.
- Push the swivel arm up until it engages.

7.9 Processing

You can find out everything you need to know about processing food here.

Recommended speeds

Observe the recommended speeds for optimum results.

Setting	Use
1-2	Stir in and mix ingredients.
1-2	Knead heavy dough, e.g. yeast dough.
3-4	Beat and stir ingredients, e.g. whipped cream.

Processing ingredients with tools

WARNING **Risk of injury!**

Rotating drives, tools or accessory parts may cause injury.

- ▶ Keep hands, hair, clothing and utensils away from rotating parts.
- ▶ Only attach and remove tools and accessories once the drive has stopped and you have unplugged the appliance.
- ▶ Before changing tools or cleaning the appliance, switch off and disconnect it from the mains.
- ▶ Only use the tools when the bowl is inserted, the lid is fitted and the drive covers are in place.
- ▶ Switch on the appliance only if all preparations are complete and the swivel arm is engaged in the position described.
- ▶ Never open the swivel arm during processing.
- ▶ Never leave the appliance switched on if the power supply is interrupted. The appliance will automatically start up again following the interruption in the power supply.

Requirements

- The bowl has been inserted.
 - The required tool is inserted.
1. Add the ingredients to the bowl.
 2. Press the release button and push the swivel arm down until it engages.
 3. Insert the mains plug.
 4. Set the rotary switch to the required speed.
→ Fig. 13
 5. Process the ingredients until you achieve the required result.
 6. Set the rotary switch to **O off**.
→ Fig. 14
Wait until the appliance stops.
 7. Set the rotary switch to **P** and hold.
→ Fig. 15
 - ✓ The drive slowly moves until the correct parked position is reached.
 8. Unplug the mains plug.

Tips

- You can change the speed at any time during processing or interrupt processing.
- Clean all parts immediately after use so that residues do not dry on.

Adding more ingredients

1. To add ingredients during processing, use the filling shaft in the lid.
→ Fig. 16
2. To add large quantities, set the rotary switch to **O off**.
Wait until the appliance stops.
3. Set the rotary switch to **P** and hold.
→ Fig. 15
- ✓ The drive slowly moves until the correct parked position is reached.
4. Remove the bowl lid.
→ "Removing bowl lid", Page 16
5. Add the ingredients to the bowl.
6. Attach the bowl lid.
→ "Attaching bowl lid", Page 16

7. Process the ingredients until you achieve the required result.

7.10 Drive cover

Remove the protective cover to use accessories on drive 2 or 3.

Removing drive cover

1. Lift the protective cover of drive 2 by the side lug and remove.
→ Fig. 17
2. Pull up the protective cover for drive 3 and remove.
→ Fig. 18

Fitting drive cover

1. Position the protective cover for the drive 2 and press in place firmly.
→ Fig. 19
2. Position the protective cover for the drive 3 and press in place firmly.
→ Fig. 20
Markings ▲ and ▲ must match up.

Note: Always close unused drives with the protective covers.

8 Cleaning and servicing

To keep your appliance working efficiently for a long time, it is important to clean and maintain it carefully.

8.1 Cleaning products

Find out here which cleaning products are suitable for your appliance.

ATTENTION!

Using unsuitable cleaning agents or incorrect cleaning may damage the appliance.

- ▶ Do not use cleaning agents containing alcohol or spirits.
- ▶ Do not use sharp, pointed or metal objects.
- ▶ Do not use abrasive cloths or cleaning agents.
- ▶ Only clean the transparent bowl made of Tritan with a detergent solution and a soft cloth or sponge.

8.2 Overview of cleaning

You can find an overview of how to best clean the appliance and the other parts here.

→ Fig. **21**

Tip: When processing food such as carrots, plastic parts may become discoloured. Remove discolouration with a soft cloth and a few drops of cooking oil.

9 Special accessories

You can buy accessories from the after-sales service, from specialist retailers or online. Only use genuine accessories as these have been specifically designed for your appliance.

10.1 Sample recipe

You can find a sample recipe that has been specially developed for your appliance here.

Accessories vary from one appliance to another. When purchasing accessories, always quote the exact product number (E no.) of your appliance. → Page 21

You can find out which accessories are available for your appliance in our catalogue, in the online shop or from our after-sales service.
www.bosch-home.com

10 Application examples

Observe the comments and figures in the table.

→ Fig. **22**

Tip: You can find more application examples and recipes for your home appliance online. www.bosch-home.com

Select your country site under the menu item "Find your local website" and search for your model using the search field. It is best to enter the E-Nr. (model type number) of your appliance. This can be found on the rating plate. After you have selected your model from the results list, your digital manual will be displayed under "Manuals and Documents" together with additional content.

Recipe	Ingredients	Processing
Heavy fruit cake	<ul style="list-style-type: none">■ 3 eggs■ 135 g sugar■ 135 g margarine■ 255 g flour■ 10 g baking powder■ 150 g currants	<ul style="list-style-type: none">■ Insert stirring whisk.■ Add all ingredients except the dried fruit.■ Process for 30 seconds at setting 1.

Recipe	Ingredients	Processing
	<ul style="list-style-type: none"><li data-bbox="407 156 705 212">■ 150 g mixed dried fruit <p data-bbox="407 225 705 308">Note: Process max. 2 times the quantity at the same time.</p>	<ul style="list-style-type: none"><li data-bbox="732 156 1050 240">■ Then process for 3-5 minutes at setting 3.<li data-bbox="732 244 1050 274">■ Select setting 1.<li data-bbox="732 277 1050 352">■ Add the dried fruit within the next 30-60 seconds.

11 Troubleshooting

You can rectify minor faults on your appliance yourself. Read the troubleshooting information before contacting after-sales service. This will avoid unnecessary costs.

⚠ WARNING

Risk of electric shock!

Incorrect repairs are dangerous.

- ▶ Repairs to the appliance should only be carried out by trained specialist staff.
- ▶ Only use genuine spare parts when repairing the appliance.
- ▶ If the power cord of this appliance is damaged, it must be replaced by the manufacturer, the manufacturer's Customer Service or a similarly qualified person in order to prevent any risk.

Fault	Cause and troubleshooting
The appliance is not working.	The mains plug of the power cord is not plugged in. ▶ Connect the appliance to the power supply.
	The circuit breaker is faulty. ▶ Check the circuit breaker in the fuse box.
	There has been a power cut. ▶ Check whether the lighting in your kitchen or other appliances are working.
The swivel arm cannot be opened or closed because the tool is jammed in the bowl.	Drive is not in the parked position. <ol style="list-style-type: none"> 1. Set the rotary switch to O off. 2. When the swivel arm is open, remove the tool and close the swivel arm. 3. Set the rotary switch to P and hold it in this position. ✓ The drive slowly moves until the correct parked position is reached.

12 Disposal

Find out here how to dispose of old appliances correctly.

12.1 Disposing of old appliance

Valuable raw materials can be re-used by recycling.

1. Unplug the appliance from the mains.
2. Cut through the power cord.
3. Dispose of the appliance in an environmentally friendly manner.



This appliance is labelled in accordance with European Directive 2012/19/EU concerning used electrical and electronic appliances (waste electrical and electronic equipment - WEEE). The guideline determines the framework for the return and recycling of used appliances as applicable throughout the EU.

13 Customer Service

If you have any queries, are unable to rectify faults on the appliance yourself or if your appliance needs to be repaired, contact Customer Service. Function-relevant genuine spare parts according to the corresponding Eco-design Order can be obtained from Customer Service for a period of at least 7 years from the date on which your appliance was placed on the market within the European Economic Area.

Note: Under the terms of the manufacturer's warranty the use of Customer Service is free of charge.

Detailed information on the warranty period and terms of warranty in your country is available from our after-sales service, your retailer or on our website.

If you contact Customer Service, you will require the product number (E-Nr.) and the production number (FD) of your appliance.

The contact details for Customer Service can be found in the Customer Service directory at the end of the manual or on our website.

13.1 Product number (E-Nr.) and production number (FD)

You can find the product number (E-Nr.) and the production number (FD) on the appliance's rating plate.

Make a note of your appliance's details and the Customer Service telephone number to find them again quickly.

13.2 Warranty conditions

You can make warranty claims for your appliance under the following conditions.

The guarantee conditions for this appliance are as defined by our representative in the country in which it is sold. Details regarding these conditions can be obtained from the dealer from whom the appliance was purchased. The bill of sale or receipt must be produced when making any claim under the terms of this guarantee.

Kandungan

1 Keselamatan.....	23	7.9 Pemprosesan	31
1.1 Maklumat umum.....	23	7.10 Penutup pemacu	33
1.2 Penggunaan mengikut peraturan	23	8 Pembersihan dan penjagaan.....	33
1.3 Pembatasan kumpulan pengguna	24	8.1 Agen pembersih.....	33
1.4 Arahan keselamatan	24	8.2 Gambaran keseluruhan pembersihan	33
2 Elakkan kerosakan harta benda	27	9 Aksesori pilihan	34
3 Perlindungan dan pemeliharaan alam sekitar	27	10 Contoh penggunaan	34
3.1 Lupuskan pembungkusan.....	27	10.1 Contoh resipi.....	34
4 Buka pembungkusan dan periksa	27	11 Selesaikan gangguan	35
4.1 Buka pembungkusan peranti dan komponen	27	12 Pelupusan.....	36
4.2 Penghantaran	27	12.1 Lupuskan peranti lama.....	36
4.3 Pasangkan peranti	28	13 Khidmat pelanggan.....	36
5 Pengenalan.....	28	13.1 Nombor produk (No. E) dan nombor pengeluaran (FD)	36
5.1 Peranti	28	13.2 Syarat jaminan.....	36
5.2 Suis putar	28		
5.3 Pemutar lengan	28		
5.4 Pemacu	29		
5.5 Alatan	29		
5.6 Kedudukan tempat letak	30		
6 Sebelum penggunaan kali pertama.....	30		
6.1 Sediakan peranti	30		
7 Operasi asas.....	30		
7.1 Panjang kabel.....	30		
7.2 Gerak pemutar lengan	30		
7.3 Masukkan mangkuk.....	31		
7.4 Tanggalkan mangkuk.....	31		
7.5 Masukkan alat	31		
7.6 Keluarkan alat.....	31		
7.7 Masukkan penutup mangkuk...	31		
7.8 Tanggalkan penutup mangkuk.....	31		



1 Keselamatan

Sila perhatikan maklumat untuk keselamatan untuk memastikan peranti digunakan secara selamat.

1.1 Maklumat umum

- Baca panduan ini dengan teliti. Hanya dengan itu anda boleh menggunakan peranti ini dengan selamat dan cekap.
- Perhatikan panduan tambahan untuk penggunaan aksesori yang dibekalkan atau aksesori pilihan.
- Simpan panduan dan juga maklumat produk untuk penggunaan atau pengguna seterusnya.
- Periksa peranti selepas dikeluarkan daripada bungkusannya. Jangan sambung peranti jika terdapat kerosakan semasa penghantaran.

1.2 Penggunaan mengikut peraturan

Untuk menggunakan peranti dengan selamat dan betul, perhatikan panduan penggunaan mengikut peraturan. Gunakan peranti hanya:

- dengan alat ganti dan aksesori tulen.
- untuk penggunaan tambahan seperti yang diterangkan dalam panduan aksesori yang dibekalkan atau pilihan.
- untuk mengadun, menguli dan memukul makanan.
- di bawah pengawasan.
- dalam rumah persendirian dan dalam kawasan persekitaran rumah yang tertutup dengan suhu bilik.
- untuk kuantiti dan masa pemprosesan di rumah yang biasa.
- sehingga ketinggian 2000 m dari paras laut.

Nyahsambungkan peranti daripada bekalan elektrik, jika anda:

- tidak menggunakan peranti.
- tidak mengawasi peranti.
- memasang peranti.
- menyahpasang peranti.
- membersihkan peranti.

- mendekati komponen yang berputar.
- menukar alat.
- menghadapi masalah.

1.3 Pembatasan kumpulan pengguna

Elakkan risiko terhadap kanak-kanak dan orang yang terancam. Peranti ini boleh digunakan oleh orang yang mempunyai kekurangan keupayaan fizikal, deria atau mental atau kurangnya pengalaman dan/atau pengetahuan jika mereka telah diselia atau dilatih mengikut keselamatan peranti ini dan memahami kesan bahayanya.

Kanak-kanak tidak dibenarkan bermain dengan peranti ini.

Pembersihan dan penyelenggaraan pengguna tidak boleh dilakukan oleh kanak-kanak.

Kanak-kanak tidak dibenarkan untuk menggunakan peranti ini.

Jauhkan kanak-kanak daripada peranti dan kabel penyambungan.

1.4 Arahan keselamatan

Perhatikan arahan keselamatan.

⚠️ AMARAN – Risiko kejutan elektrik!

Peranti atau kabel kuasa yang rosak boleh mendatangkan bahaya.

- ▶ Jangan sesekali kendalikan peranti yang rosak.
- ▶ Jangan sesekali mengendalikan peranti dengan permukaan yang retak atau pecah.
- ▶ Jangan sesekali menarik kabel kuasa untuk memisahkan peranti dengan bekalan elektrik. Sentiasa tanggalkan palam kabel kuasa.
- ▶ Tanggalkan palam kabel kuasa dengan segera atau matikan fius di kotak fius jika peranti atau kabel kuasa rosak.
- ▶ Hubungi khidmat pelanggan. → *Halaman 36*
- ▶ Hanya pengendali yang berkelayakan boleh melakukan pembaikan pada peranti.

Pemasangan yang tidak mengikut peraturan adalah berbahaya.

- ▶ Sambungkan dan kendalikan peranti hanya mengikut spesifikasi pada label.

Pembaikan yang tidak betul adalah berbahaya.

- ▶ Hanya pengendali yang berkelayakan boleh melakukan pembaikan pada peranti.
- ▶ Hanya alat ganti tulen dibenarkan untuk pembaikan peranti.
- ▶ Untuk mengelakkan kecederaan, kabel kuasa peranti rosak mestilah digantikan oleh pengeluar atau khidmat pelanggannya atau orang yang sama kelayakannya.

Kelembapan yang masuk boleh menyebabkan renjatan elektrik.

- ▶ Jangan sesekali mencelup peranti atau kabel kuasa ke dalam air atau memasukkannya ke dalam mesin pencuci pinggan.
- ▶ Gunakan peranti hanya dalam ruang tertutup.
- ▶ Jangan sesekali dedahkan peranti pada panas dan kelembapan melampau.
- ▶ Jangan gunakan pembersih wap atau pencuci bertekanan tinggi untuk membersihkan peranti.

Penebat pada kabel kuasa yang rosak boleh mendatangkan bahaya.

- ▶ Jangan sesekali dekatkan kabel kuasa dengan komponen peranti yang panas atau dengan sumber panas.
- ▶ Jangan sesekali dekatkan kabel kuasa dengan bucu atau pada sudut tajam.
- ▶ Jangan sesekali melipat, menekan atau mengubah kabel kuasa.

⚠ AMARAN – Risiko kebakaran!

Panas yang melampau boleh membakar peranti dan alat.

- ▶ Jangan sesekali meletakkan peranti di atas atau berhampiran permukaan yang panas.

⚠ AMARAN – Risiko kecederaan!

Pemacu, alat atau bahagian aksesori yang berputar boleh menyebabkan kecederaan.

- ▶ Jauhkan tangan, rambut, pakaian dan perkakas lain daripada kompoenn yang berputar.
- ▶ Hanya pasang dan tanggalkan alat dan aksesori semasa pemacu berhenti dan peranti tidak terpasang.
- ▶ Sebelum menukar atau membersihkan alat, matikan peranti dan putuskan daripada bekalan kuasa.

- ▶ Kendalikan alat hanya dengan mangkuk yang dimasukkan, penutup yang dipasang dan penutup pelindung pemacu yang dipasang.
- ▶ Hidupkan peranti hanya apabila semua persiapan selesai dan lengan putar dikunci pada kedudukan yang dijelaskan.
- ▶ Jangan sesekali membuka lengan putar semasa proses.
- ▶ Jangan sesekali biarkan peranti dihidupkan semasa bekalan kuasa terganggu. Peranti akan dimulakan semula secara automatik setelah bekalan kuasa terganggu.

Kendalikan peranti dengan komponen yang rosak boleh menyebabkan kecederaan.

- ▶ Komponen yang retak atau rosak atau tidak dipasang dengan betul diganti dengan alat ganti yang tulen.

⚠ AMARAN – Risiko penghancuran!

Tangan dan jari boleh terkepit.

- ▶ Semasa menurunkan lengan putar, jangan pegang di dalam mangkuk.

⚠ AMARAN – Risiko kelemahan!

Kanak-kanak boleh menarik bahan pembungkusan ke atas kepala atau membungkus diri di dalamnya dan lemas.

- ▶ Jauhkan bahan pembungkusan daripada kanak-kanak.
- ▶ Jangan biarkan kanak-kanak bermain dengan bahan pembungkusan.

Kanak-kanak boleh menghidu atau menelan komponen kecil dan menyebabkan lemas.

- ▶ Jauhkan komponen kecil daripada kanak-kanak.
- ▶ Jangan biarkan kanak-kanak bermain dengan komponen kecil.

⚠ AMARAN – Risiko bahaya kepada kesihatan!

Kotoran pada permukaan boleh membahayakan kesihatan.

- ▶ Patuhi arahan pembersihan.
- ▶ Bersihkan permukaan yang bersentuhan dengan makanan sebelum setiap penggunaan.

2 Elakkan kerosakan harta benda

PERHATIAN!

Penggunaan yang tidak betul boleh menyebabkan kerosakan harta benda.

- ▶ Jangan sesekali menggunakan pemacu yang berbeza pada masa yang sama.
- ▶ Jangan sesekali mengendalikan peranti lebih lama daripada yang diperlukan.
- ▶ Jangan mengendalikan peranti dalam keadaan tanpa beban.
- ▶ Jangan sekali-kali menggunakan alat ganti dan aksesori tulen untuk peranti lain.
- ▶ Perhatikan kuantiti pemprosesan maksimum.
- ▶ Jangan simpan benda asing di dalam mangkuk.

Semasa operasi, udara buangan hangat keluar dari bahagian belakang gril udara buangan. Udara buangan yang tersekat boleh menyebabkan peranti terlalu panas.

- ▶ Pasangkan peranti pada jarak yang mencukupi dari dinding, permukaan dan peranti sensitif.

3 Perlindungan dan pemeliharaan alam sekitar

Lindungi alam sekitar dengan menggunakan peranti secara berjimat dan lupuskan bahan-bahan kitar semula dengan betul.

3.1 Lupuskan pembungkusan

Bahan pembungkusan adalah mesra alam dan boleh digunakan semula.

- ▶ Lupuskan setiap komponen secara berasingan mengikut kepelbagaian.

Maklumat mengenai kaedah lupuskan terkini boleh didapati daripada pengedar anda dan juga pentadbir perbandaran atau bandar anda.

4 Buka pembungkusan dan periksa

Anda ketahui di sini perkara yang perlu diperhatikan semasa membuka pembungkusan.

4.1 Buka pembungkusan peranti dan komponen

1. Keluarkan peranti daripada bungkusan.
2. Keluarkan semua komponen lain dan dokumen yang disertakan dari bungkusan dan sediakan.
3. Tanggalkan bahan pembungkusan yang sedia ada.
4. Tanggalkan pelekat dan kerajang yang sedia ada.

4.2 Penghantaran

Periksa kerosakan semasa penghantaran pada semua komponen dan kelengkapan penghantaran selepas membuka pembungkusan.

Nota: Bergantung pada peralatan, peranti ini dibekalkan dengan aksesori tambahan. Pungkah skop penghantaran tambahan bag aksesori pilihan.

→ Raj. **1**

A Peranti asas dengan mangkuk adun

- B** Penutup dengan aci pengisian bersepadu
- C** Pengacau
- D** Pemukul
- E** Cangkuk penguli
- F** Dokumen yang disertakan

4.3 Pasangkan peranti

AMARAN **Risiko kebakaran!**

Panas yang melampau boleh membakar peranti dan alat.

- ▶ Jangan sesekali meletakkan peranti di atas atau berhampiran permukaan yang panas.

PERHATIAN!

Semasa operasi, udara buangan hangat keluar dari bahagian belakang gril udara buangan. Udara buangan yang tersekat boleh menyebabkan peranti terlalu panas.

- ▶ Pasangkan peranti pada jarak yang mencukupi dari dinding, permukaan dan peranti sensitif.
1. Letakkan peranti di atas permukaan kerja yang stabil, rata, bersih dan licin.
 2. Tarik keluar kabel kuasa mengikut panjang yang diperlukan.
→ "*Panjang kabel*", *Halaman 30*
Jangan pasang palam kuasa.

5 Pengenalan

5.1 Peranti

Di sini, terdapat gambaran keseluruhan komponen peranti anda.

→ Raj. **2**

- 1** Mangkuk adun
- 2** Penutup dengan aci pengisian bersepadu
- 3** Butang pembuka kunci untuk lengan berayun
- 4** Pemutar lengan
- 5** Suis putar
- 6** Penutup pelindung untuk pemanduan 2
- 7** Pemacu 2
- 8** Penutup pelindung untuk pemanduan 3
- 9** Pemacu 3
- 10** Gril ekzos
- 11** Pemacu utama
- 12** Penyimpanan kabel
- 13** Lekuk untuk mangkuk

5.2 Suis putar

Gunakan suis putar untuk memulakan dan menghentikan proses dan pilih kelajuan.

Simbol	Fungsi
O off	Hentikan proses.
1	Proses bahan pada kelajuan rendah.
4	Proses bahan pada kelajuan paling tinggi.
P	Gerakan pemacu pada kedudukan tempat letak



5.3 Pemutar lengan

Pemutar lengan boleh disesuaikan dan dipasang dalam pelbagai kedudukan.

Apabila butang pelepas ditekan, pemutar lengan dapat ditukarkan ke posisi yang diinginkan.
 → "Gerak pemutar lengan",
 Halaman 30

Kedudukan pemutar lengan

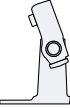
Berikut adalah gambaran keseluruhan pemutar lengan.

Kedudu Penggunaan kan	
Kedudu kan 1 	Pemutar lengan telah ditutup. <ul style="list-style-type: none"> Memproses bahan dengan alat. Gunakan aksesori 2 pada pemacu, contoh. Pecincang berterusan
Kedudu kan 2 	Pemutar lengan telah dibuka. <ul style="list-style-type: none"> Letak atau tanggal mangkuk. Masukkan atau keluarkan alat. Tuangkan bahan ke dalam mangkuk.
Kedudu kan 3 	<ul style="list-style-type: none"> Gunakan aksesori pada pemacu utama, contoh. Pengisar. Gunakan aksesori 3 pada pemacu, contoh. Lekapan pengadun





5.4 Pemacu

Peranti anda dilengkapi dengan pemacu yang berbeza yang disesuaikan dengan alat dan aksesori.

Nota: Pemacu dan ditutup dengan penutup pelindung 23
 → "Penutup pemacu", Halaman 33

Gambaran keseluruhan pemacu

Di sini anda akan mendapat gambaran keseluruhan pemacu dan tujuannya.

Pemacu	Penggunaan
Pemacu 1 	Untuk alat.
Pemacu 1 	Untuk aksesori, contohnya pengisar daging
Pemacu 2 	Untuk alat, contoh <ul style="list-style-type: none"> Pecincang berterusan Penekan sitrus
Pemacu 3 	Untuk alat, contoh Lekapan pengadun

5.5 Alatan

Di sini anda dapat mengetahui perkara penting mengenai pelbagai alat.

Gambaran alat

Gunakan alat yang sesuai bergantung pada aplikasinya.

Perlata n	Penggunaan
	Cangkuk penguli <ul style="list-style-type: none"> Uli adunan, contohnya adunan yis, adunan roti, adunan pizza, adunan mi, adunan pastri. Gaul bahan dalam adunan, contohnya biji-bijian.

ms Sebelum penggunaan kali pertama

Perlata n Penggunaan



Pengacau

- Kacau adunan, contohnya adunan kek, kek buah.
- Gaul bahan dalam adunan, contohnya kismis, cip coklat.



Pemukul

- Pukul putih telur dan krim (sekurang-kurangnya 30 % kandungan lemak).
 - Campurkan adunan ringan, contohnya adunan biskut.
-

5.6 Kedudukan tempat letak

Peranti anda dilengkapi dengan kedudukan tempat letak.

Nota: Dengan alat yang disisipkan, lengan putar hanya dapat dibuka atau ditutup jika pemacu berada di posisi parkir yang betul.

Gerakan pemacu pada kedudukan tempat letak

Keperluan: Suis putar berdiri \bigcirc off.

- ▶ Setkan suis putar ke **P** dan kekalkan.
- ✓ Pemacu bergerak perlahan sehingga kedudukan tempat letak kereta yang betul dicapai.

Nota: Sekiranya pemacu tidak bergerak, kedudukan tempat letak kereta yang betul sudah dapat dicapai.

6 Sebelum penggunaan kali pertama

Sediakan peranti untuk penggunaan.

6.1 Sediakan peranti

1. Tekan butang pelepas dan tekan lengan pemutar hingga terkunci pada tempatnya.
→ "*Gerak pemutar lengan*",
Halaman 30
2. Tekan dan punggah mangkuk.
→ "*Tanggalkan mangkuk.*",
Halaman 31
3. Bersihkan semua komponen yang bersentuhan dengan makanan sebelum penggunaan pertama.
→ "*Pembersihan dan penjagaan*",
Halaman 33
4. Sediakan komponen yang dibersihkan dan dikeringkan untuk digunakan.

7 Operasi asas

7.1 Panjang kabel

Tetapkan panjang kabel kuasa mengikut keperluan anda.

Tetapkan panjang kabel dengan ruang penyimpanan kabel

1. Tarik keluar kabel kuasa sehingga panjang yang dikehendaki.
2. Untuk memendekkan panjang kabel, tolak kabel ke dalam ruang penyimpanan kabel.

7.2 Gerak pemutar lengan

1. Tekan butang pelepas dan tekan lengan pemutar hingga terkunci pada tempatnya.
→ Raj. **3**
- ✓ Lengan putar dipasang pada kedudukannya 2.

2. Tekan butang pelepas dan gerakan pemutar lengan ke bawah sehingga terkunci pada kedudukan menegak.
→ Raj. 4
- ✓ Lengan putar dipasang pada kedudukannya 3.

7.3 Masukkan mangkuk

- ▶ Letakkan mangkuk di peranti asas.
→ Raj. 5
Mangkuk mesti berada dalam keadaan tegak dan tetap pada unit asas.

7.4 Tanggalkan mangkuk.

- ▶ Tekan dan punggah mangkuk.
→ Raj. 6

7.5 Masukkan alat

Keperluan: Pemacu berada di kedudukan taman.

→ "Gerakan pemacu pada kedudukan tempat letak",
Halaman 30

1. Pilih alat yang anda perlukan.
→ "Gambaran alat", Halaman 29
2. Tolak alat ke pemacu utama sehingga terpasang pada tempatnya.
→ Raj. 7
3. Untuk memasukkan cangkuk doh:
 - Masukkan cangkuk doh dengan penutup pelindung yang terpasang ke pemacu utama.
 - Putar penutup pelindung sehingga cangkuk doh dapat dilekatkan sepenuhnya.
→ Raj. 8
 Penutup [a] pelindung mesti menutupi pemacu utama sepenuhnya.

7.6 Keluarkan alat.

- ▶ Tarik alat sepenuhnya keluar dari pemacu.
→ Raj. 9

7.7 Masukkan penutup mangkuk

Keperluan

- Alat yang dikehendaki dimasukkan.
 - Mangkuk dibuka.
 - Lengan putar telah ditutup.
1. Tekan butang pelepas, angkat lengan putar sedikit dan tahan.
→ Raj. 10
 2. Angkat penutup dengan perlahan di bahagian depan, luncurkan sepenuhnya ke mangkuk dan letakkan ke bawah.
→ Raj. 11
Salur pengisian mesti menghalu ke depan.
 3. Tekan pemutar lengan ke bawah sehingga terkunci pada tempatnya.
→ Raj. 12

7.8 Tanggalkan penutup mangkuk

1. Tekan butang pelepas, angkat lengan putar sedikit dan tahan.
2. Angkat penutup sedikit di bahagian depan dan tarik ke arah depan.
3. Tekan pemutar lengan ke atas sehingga terkunci pada tempatnya.

7.9 Pemprosesan

Di sini anda dapat mengetahui keperluan penting untuk memproses makanan.

Cadangan kelajuan

Ikuti cadangan kelajuan untuk hasil terbaik.

Tetapan Penggunaan	
1-2	Kacau dan campurkan bahan.
1-2	Uli doh berat, contohnya adunan yis.
3-4	Pukul dan kacau bahan, contohnya krim putar.

Memproses bahan dengan alat.

AMARAN **Risiko kecederaan!**

Pemacu, alat atau bahagian aksesori yang berputar boleh menyebabkan kecederaan.

- ▶ Jauhkan tangan, rambut, pakaian dan perkakas lain daripada kompoenn yang berputar.
- ▶ Hanya pasang dan tanggalkan alat dan aksesori semasa pemacu berhenti dan peranti tidak terpasang.
- ▶ Sebelum menukar atau membersihkan alat, matikan peranti dan putuskan daripada bekalan kuasa.
- ▶ Kendalikan alat hanya dengan mangkuk yang dimasukkan, penutup yang dipasang dan penutup pelindung pemacu yang dipasang.
- ▶ Hidupkan peranti hanya apabila semua persiapan selesai dan lengan putar dikunci pada kedudukan yang dijelaskan.
- ▶ Jangan sesekali membuka lengan putar semasa proses.
- ▶ Jangan sesekali biarkan peranti dihidupkan semasa bekalan kuasa terganggu. Peranti akan dimulakan semula secara automatik setelah bekalan kuasa terganggu.

Keperluan

- Mangkuk dibuka.
 - Alat yang diperlukan akan dimasukkan.
1. Tuangkan bahan ke dalam mangkuk.
 2. Tekan butang pelepas dan tekan lengan putar ke bawah hingga terkunci pada tempatnya.
 3. Pasangkan palam kuasa.
 4. Tetapkan suis putar ke kelajuan yang dikehendaki.
→ Raj. **13**
 5. Proses bahan sehingga hasil yang diinginkan tercapai.
 6. Tetapkan suis putar ke **⓪ off**.
→ Raj. **14**
Tunggu perkakas berhenti.
 7. Setkan suis putar ke **P** dan kekalkan.
→ Raj. **15**
 - ✓ Pemacu bergerak perlahan sehingga kedudukan tempat letak kereta yang betul dicapai.
 8. Tanggalkan plag.

Petua

- Anda boleh mengubah kelajuan atau menghentikan sementara proses semasa memproses.
- Bersihkan semua bahagian sebaik sahaja digunakan sehingga sisa tidak kering.

Isi semula bahan

1. Semasa pemrosesan, isi bahan melalui corong tiub pada penutup.
→ Raj. **16**
2. Untuk mengisi semula dengan jumlah yang lebih besar, tetapkan suis putar ke **⓪ off**.
Tunggu perkakas berhenti.

3. Setkan suis putar ke **P** dan kekalkan.
→ Raj. **15**
- ✓ Pemacu bergerak perlahan sehingga kedudukan tempat letak kereta yang betul dicapai.
4. Tanggalkan penutup mangkuk.
→ "*Tanggalkan penutup mangkuk*", Halaman 31
5. Tuangkan bahan ke dalam mangkuk.
6. Masukkan penutup mangkuk.
→ "*Masukkan penutup mangkuk*", Halaman 31
7. Proses bahan sehingga hasil yang diinginkan tercapai.

7.10 Penutup pemacu

Tanggalkan penutup pelindung untuk meletakkan aksesori pada pemacu 2 atau 3 untukgunaan.

Tanggalkan penutup pelindung pemacu

1. Angkat dan lepaskan penutup pelindung dari pemacu 2 atau dari tab di sebelahnya.
→ Raj. **17**
2. Tarik penutup pelindung untuk pemacu dan lepaskan.3
→ Raj. **18**

Pasang penutup pelindung pemacu

1. Pasang penutup pelindung pemacu atau dan tekan ke tempatnya.2
→ Raj. **19**
2. Pasang penutup pelindung pemacu atau dan tekan ke tempatnya.3
→ Raj. **20**
Penandaan dan mesti diselaraskan.▲▲▲

Nota: Sentiasa tutup pemacu yang tidak digunakan dengan penutup pelindung.

8 Pembersihan dan penjagaan

Bersih dan jaga dengan teliti supaya peranti anda kekal berfungsi untuk jangka masa yang lama.

8.1 Agen pembersih

Ketahui agen pembersih yang sesuai untuk peranti anda.

PERHATIAN!

Agensi pembersih yang tidak sesuai atau pembersihan yang tidak betul boleh merosakkan peranti.

- ▶ Jangan gunakan agen pembersih yang mengandungi alkohol.
- ▶ Jangan gunakan objek tajam, berbucu atau logam.
- ▶ Jangan gunakan kain atau agen pembersih yang melelas.
- ▶ Hanya bersihkan mangkuk Tritan dengan air sabun dan kain lembut atau span.

8.2 Gambaran keseluruhan pembersihan

Di sini anda akan mendapat gambaran keseluruhan cara terbaik untuk membersihkan peranti dan bahagian lain.

→ Raj. **21**

Petua: Perubahan warna boleh berlaku pada bahagian plastik, contoh semasa memproses lobak merah. Keluarkan perubahan warna dengan kain lembut dan beberapa titisan minyak masak.

9 Aksesori pilihan

Aksesori pilihan boleh dibeli melalui khidmat pelanggan, di kedai pakar atau di laman web. Gunakan aksesori tulen sahaja kerana aksesori ini telah dipadankan dengan peralatan anda sebetul-betulnya. Verwenden Sie nur Originalzubehör, da dieses genau auf Ihr Gerät abgestimmt ist.

Aksesori adalah khusus mengikut peralatan. Sentiasa nyatakan label peralatan (E-Nr.) anda yang betul semasa pembelian. → *Halaman 36*
Aksesori manakah yang tersedia untuk peralatan anda boleh didapati dalam katalog kami, di kedai dalam talian atau melalui khidmat pelanggan.

www.bosch-home.com

10 Contoh penggunaan

Perhatikan maklumat dan nilai dalam jadual.

→ Raj. 22

Petua: Anda boleh mendapatkan contoh penggunaan dan resipi yang lain untuk peranti rumah anda. www.bosch-home.com
Pilih "Find your local website" laman negara anda di bawah item menu dan cari model anda melalui medan carian. Yang terbaik adalah dengan memasukkan no. E (nombor jenis model) peranti rumah anda. Nombor ini terdapat pada label. Selepas anda telah memilih model anda daripada senarai hasil, arahan pengendalian digital anda dengan kandungan tambahan akan dipaparkan dalam bahagian "Arahan pengendalian / dokumen penting".

10.1 Contoh resipi

Di sini, anda akan menemui contoh resipi yang telah dicipta khas untuk peranti anda.

Resipi	Bahan	Pemprosesan
Kek buah berat	<ul style="list-style-type: none"> ■ 3 Telur ■ 135 g Gula ■ 135 g Marjerin ■ 255 g Tepung ■ 10 g Serbuk penaik ■ 150 g Kismis ■ 150 g campuran buah-buahan kering <p>Nota: Proses 2-jumlah lipatan maksimum pada masa yang sama.</p>	<ul style="list-style-type: none"> ■ Tetapkan pengacau. ■ Masukkan semua bahan kecuali buah-buahan kering. ■ 30 Saat Memproses 1 ke atas tahap. ■ Kemudian 3-5 Minit memproses 3 pada tahap. ■ Tetapkan 1 tahap. ■ Tambahkan buah-buahan kering 30-60 Saat dalam.

11 Selesaikan gangguan

Gangguan kecil pada peranti anda boleh diselesaikan oleh anda sendiri. Gunakan maklumat untuk penyelesaian gangguan sebelum anda menghubungi khidmat pelanggan. Dengan ini, anda dapat mengelakkan kos yang tidak perlu.

AMARAN

Risiko kejutan elektrik!

Pembaikan yang tidak betul adalah berbahaya.

- ▶ Hanya pengendali yang berkelayakan boleh melakukan pembaikan pada peranti.
- ▶ Hanya alat ganti tulen dibenarkan untuk pembaikan peranti.
- ▶ Untuk mengelakkan kecederaan, kabel kuasa peranti rosak mestilah digantikan oleh pengeluar atau khidmat pelanggannya atau orang yang sama kelayakannya.

Kerosakan	Sebab dan pencarisilapan
Peranti tidak berfungsi.	<p>Palam pada kabel kuasa tidak dipasang.</p> <ul style="list-style-type: none"> ▶ Sambungkan peranti pada bekalan elektrik.
	<p>Fius rosak.</p> <ul style="list-style-type: none"> ▶ Periksa fius di dalam kotak fius.
	<p>Bekalan elektrik terganggu.</p> <ul style="list-style-type: none"> ▶ Periksa sama ada lampu bilik atau peranti lain di dalam bilik berfungsi.
Lengan pemutar tidak dapat dibuka atau ditutup kerana alat itu tersangkut di mangkuk.	<p>Penggerak tidak berada pada kedudukan tempat letak.</p> <ol style="list-style-type: none"> 1. Tetapkan suis putar ke O off. 2. Apabila lengan pemutar terbuka, lepaskan alat dan tutup lengan putar. 3. Tetapkan suis putar ke P dan tahan suis putar pada kedudukan ini. <ul style="list-style-type: none"> ✓ Pemacu bergerak perlahan sehingga kedudukan tempat letak kereta yang betul dicapai.

12 Pelupusan

Ketahui di sini cara anda melupuskan peranti lama dengan betul.

12.1 Lupuskan peranti lama

Melalui pelupusan mesra alam, bahan mentah yang bernilai boleh digunakan semula.

1. Tanggalkan palam kabel kuasa.
2. Pisahkan kabel kuasa.
3. Lupuskan peranti secara mesra alam.



Alat ini bersesuaian dengan garis panduan Eropa 2012/19/EU tentang alat-alat tua elektrik dan elektronik (waste electrical and electronic equipment - WEEE).

Garis panduan tersebut memberi rangka rujukan yang berlaku di seluruh Eropa untuk penerimaan balik dan penggunaan alat-alat tua.

13 Khidmat pelanggan

Hubungi khidmat pelanggan kami jika anda mempunyai soalan, gangguan pada peranti tidak boleh diselesaikan sendiri atau hendak membaiki peranti.

Alat ganti tulen sama fungsi mengikut Peraturan Reka Bentuk Eko yang berkaitan boleh didapati daripada khidmat pelanggan kami untuk tempoh sekurang-kurangnya 7 tahun selepas peranti anda berada di pasaran dalam kawasan ekonomi Eropah.

Nota: Penggunaan khidmat pelanggan adalah percuma mengikut syarat jaminan pengilang.

Maklumat terperinci mengenai masa jaminan dan syarat jaminan di negara anda boleh didapati melalui khidmat pelanggan kami, pengedar anda atau di laman web kami.

Jika anda berhubung dengan khidmat pelanggan, anda memerlukan nombor produk (No. E) dan nombor pengeluaran (FD) peranti anda.

Maklumat hubungan khidmat pelanggan boleh didapati dalam mana-mana panduan khidmat pelanggan pada hujung panduan atau pada laman sesawang kami.

13.1 Nombor produk (No. E) dan nombor pengeluaran (FD)

Nombor produk (No. E) dan nombor pengeluaran (FD) boleh didapati pada label peranti.

Anda boleh mencatat maklumat untuk mencari semula maklumat peranti anda dan nombor telefon khidmat pelanggan dengan cepat.

13.2 Syarat jaminan

Anda berhak mendapat jaminan untuk peranti anda sesuai dengan syarat berikut.

Syarat-syarat jaminan untuk perkakas ini adalah seperti yang ditakrifkan oleh wakil kami di negara tempat ia dijual. Butir-butir tentang syarat-syarat ini boleh didapati daripada wakil penjual tempat perkakas dibeli. Bil jualan atau resit mestilah ditunjukkan apabila anda hendak membuat apa-apa tuntutan di bawah terma-terma jaminan ini.

目錄

1 安全性	38	10 應用實例	46
1.1 一般提示說明	38	10.1 範例食譜	46
1.2 使用須知	38	11 排除故障	47
1.3 用戶限制	38	12 廢棄處理	48
1.4 重要安全須知	39	12.1 舊電器處理	48
2 避免財物損失	41	13 客戶服務	48
3 環境保護和節省能源	41	13.1 產品編號 (E-Nr.) 和生產編號 (FD)	48
3.1 廢棄包材處理	41	13.2 保固條件	48
4 拆封和檢查	41		
4.1 拆開裝置和部件	41		
4.2 產品清單	41		
4.3 安裝機器	41		
5 深入瞭解	42		
5.1 機器	42		
5.2 旋轉開關	42		
5.3 旋轉臂	42		
5.4 傳動器	42		
5.5 工具	43		
5.6 歸位功能	43		
6 第一次使用前	43		
6.1 準備機器	43		
7 基本操作	43		
7.1 電線長度	43		
7.2 移動旋轉臂	43		
7.3 插入攪拌碗	44		
7.4 取下攪拌碗	44		
7.5 插入工具	44		
7.6 取下工具	44		
7.7 蓋上攪拌碗蓋	44		
7.8 取下攪拌碗蓋	44		
7.9 處理方式	44		
7.10 傳動器保護蓋	45		
8 清潔和保養	45		
8.1 清潔劑	45		
8.2 清潔一覽	45		
9 特殊配件	46		



1 安全性

請注意有關安全的資訊，以確保設備的使用安全。

1.1 一般提示說明

- 請仔細閱讀本說明書。唯有如此才能安全有效率地使用本裝置。
- 使用隨附或選購的配件時，也請注意另附的說明書。
- 請妥善保管本說明書和產品資訊，以備日後查閱或提供給下一位使用者。
- 拆開包裝後，請檢查本裝置。如本裝置於運送途中受損，切勿安裝。

1.2 使用須知

為安全且正確使用本裝置，請注意使用須知中所提供的提示說明。

使用本機時應符合以下要件：

- 僅能搭配原廠零組件和配件使用。
- 用於隨附 / 選購配件之說明書中所述及其他用途。
- 用於攪拌、揉捏、打發食材。
- 監督之下。
- 僅限私人家庭和室溫下的居家環境室內區域。
- 使用時間及食材處理量應符合一般家用需求。
- 最高可在海拔 2000 公尺以下使用

以下情況時，請將裝置與電源斷開：

- 請勿使用本裝置。
- 不必在旁監看本裝置的運作。
- 組裝本裝置。
- 拆卸機器。
- 清潔裝置。
- 靠近旋轉中的零件。
- 更換工具。
- 處理故障。

1.3 用戶限制

避免孩童及容易發生危險情況的人士受到危害。

凡身體、感官或智力有缺陷之人士及缺乏相關經驗和/或知識之人士，應在負責安全使用電器的人員的監督或指導下，瞭解使用電器可能帶來的危險後，方能使用本電器。

請勿讓孩童將本機當成玩具玩耍。

孩童不得進行清潔及保養的工作。

本電器不得由孩童進行操作。請確保孩童遠離本電器及電源線。

1.4 重要安全須知

請注意重要安全須知。

⚠ 警告 – 觸電風險!

電器損壞或電源線損壞時可能發生危險。

- ▶ 請勿操作受損的電器。
- ▶ 切勿操作表面有裂縫或破損的電器。
- ▶ 請勿拉扯電源線切斷電器電源。拔除電源線時，務必從插頭部位拉起。
- ▶ 若電器或電源線損壞，請立即拔除電源線插頭或關閉保險絲盒的保險絲。
- ▶ 請聯絡客戶服務。 → 頁次48
- ▶ 唯有合格的專業人員方可維修電器。

安裝不當可能導致危險。

- ▶ 僅限按規格銘板所提供之資訊連接並運行本電器。

維修不當可能發生危險。

- ▶ 唯有合格的專業人員方可維修電器。
- ▶ 僅限使用原廠零件來維修電器。
- ▶ 若本電器的電源線損壞，必須交由製造商或其客戶服務或具有類似資格的專業人員進行更換，以避免發生危險。

濕氣滲入可能會導致觸電。

- ▶ 切勿將本電器或電源線浸泡在水裡或放入洗碗機洗滌。
- ▶ 本電器僅限於室內使用。
- ▶ 切勿將本電器置於高溫或潮濕處。
- ▶ 請勿使用蒸氣清潔機、高壓清潔機清潔本電器。

電源線絕緣層若損壞可能發生危險。

- ▶ 請勿將電源線靠近發熱的電器零件或熱源。
- ▶ 請勿將電源線靠近鋒利的尖銳處或邊緣。
- ▶ 切勿彎折、擠壓或更改電源線。

⚠ 警告 – 火災風險!

熾熱的高溫可能使本電器和工具燃燒。

- ▶ 請勿將本電器置於高溫表面上或附近。

⚠ 警告 – 受傷風險!

旋轉的驅動器、工具或配件可能造成人員受傷。

- ▶ 雙手、頭髮、衣物及其他用品應保持遠離旋轉的部件。
- ▶ 僅於驅動器完全靜止，且裝置的電源插頭拔掉時，才能安裝和取下工具和配件。
- ▶ 更換或清潔工具前，請關閉裝置，並拔掉電源。
- ▶ 只有在攪拌盆已插入、蓋子已裝上及驅動器保護蓋已蓋上的情況下，才能使用工具。
- ▶ 完成所有準備作業，且旋轉臂已卡止在所述位置上時，才可啟動本裝置。
- ▶ 處理運行期間，不得打開旋轉臂。
- ▶ 電源中斷時，請勿啟動本裝置。電源中斷恢復電力後，本裝置會自動重新啟動。

本裝置若在部件受損的情況下運行，可能導致人員受傷。

- ▶ 部件若有裂痕或其他損壞情形或未正確安裝，請用原廠備件更換。

⚠ 警告 – 壓傷風險!

手部和手指可能會被夾住。

- ▶ 放下旋轉臂時，請勿將手伸入盆中。

⚠ 警告 – 窒息風險!

孩童有可能用包材將頭部套住或將自己纏住而造成窒息。

- ▶ 請確保孩童遠離包材。

- ▶ 請勿讓孩童玩耍包材。

孩童可能會吸入或吞食小型零件而造成窒息。

- ▶ 請確保孩童遠離小型零件。

- ▶ 切勿讓孩童玩小型零件。

⚠ 警告 – 危害健康的風險!

表面上的髒污可能會危及健康。

- ▶ 請遵守清潔提示說明。

- ▶ 每次使用前，請務必清潔會接觸到食材的表面。

2 避免財物損失

注意！

不當使用可能導致財物損失。

- ▶ 切勿同時使用不同的驅動器。
 - ▶ 操作本裝置的時間視需求而定，切勿超時運作。
 - ▶ 本裝置切勿空轉。
 - ▶ 請勿將原廠部件和原廠附件用於其他裝置。
 - ▶ 請注意最大處理量。
 - ▶ 盆內請勿存放異物。
- 使用期間，後方的排氣網格會排出高溫廢氣。廢氣若無法排出，可能導致裝置過熱。
- ▶ 本裝置架設處應與牆面、敏感表面以及其他裝置保持足夠的距離。

3 環境保護和節省能源

以節省能源的方式使用設備，並妥善處理可重複使用的材料來保護環境。

3.1 廢棄包材處理

包材符合環保要求且可回收。

- ▶ 請分類處理各組件。
- 關於現行廢棄物處理的相關資訊，請向經銷商及當地或市政管理單位查詢。

4 拆封和檢查

請於此處了解拆封時的注意事項。

4.1 拆開裝置和部件

1. 將裝置從包裝箱取出。
2. 將所有其他部件和隨機文件從包裝箱取出，並仔細檢查。
3. 去除包裝材料。
4. 拆除貼紙和封膜。

4.2 產品清單

拆開包裝後，請檢查所有零件是否於運送途中受損以及交付的產品是否齊全。

注意事項：其他的隨附配件將視您的型號而定。有關額外的產品清單，請參閱配件說明書。

→ 圖 1

A	主機（含攪拌碗）
B	蓋子（含整合式進料管）
C	攪拌槳
D	打蛋器
E	攪麵勾
F	隨機文件

4.3 安裝機器

警告 火災風險!

熾熱的高溫可能使本電器和工具燃燒。

- ▶ 請勿將本電器置於高溫表面上或附近。

注意！

使用期間，後方的排氣網格會排出高溫廢氣。廢氣若無法排出，可能導致裝置過熱。

- ▶ 本裝置架設處應與牆面、敏感表面以及其他裝置保持足夠的距離。

1. 請將本裝置放置在穩固、平面、乾淨且光滑的工作平台上。
2. 將電線拉到需要的長度。
→ 「電線長度」，頁次43
請勿插入電源插頭。

5 深入瞭解

5.1 機器

可在此查看電器相關組件一覽。

→ 圖 2

1	攪拌碗
2	蓋子 (含整合式進料管)
3	旋轉臂釋放按鈕
4	旋轉臂
5	旋轉開關
6	傳動器 2 保護蓋
7	傳動器 2
8	傳動器 3 保護蓋
9	傳動器 3
10	排氣格柵
11	主傳動器
12	電線收納室
13	攪拌碗凹槽

5.2 旋轉開關

使用旋轉開關啟動和停止運行，請選擇速度。

符號	功能
○ off	停止處理程序。
1	以低速處理配料。
4	以高速處理配料。
P	傳動器歸位。

5.3 旋轉臂

旋轉臂可以進行調節並固定在各個位置上。

若按下釋放按鈕，旋轉臂可移動到所需位置。

→ 「移動旋轉臂」，頁次43

旋轉臂位置

可在此查看旋轉臂位置一覽。

位置	用途
位置 1	旋轉臂已關上。 <ul style="list-style-type: none"> ■ 用工具處理配料。 ■ 使用傳動器 2 上的配件，如多功能食物處理器
位置 2	旋轉臂已打開。 <ul style="list-style-type: none"> ■ 插入或取下攪拌碗。 ■ 插入或取下工具。 ■ 將配料添加至攪拌碗內。
位置 3	<ul style="list-style-type: none"> ■ 使用主傳動器上的配件，如絞肉器。 ■ 使用傳動器 3 上的配件，如攪拌機器皿。

5.4 傳動器

您的機器配備專門針對工具和配件量身定制的各種傳動器。

注意事項：用保護蓋蓋住傳動器 2 和 3。

→ 「傳動器保護蓋」，頁次45

傳動器一覽

可在此查看傳動器及其用途一覽。

傳動器	用途
傳動器 1	提供工具使用。
傳動器 1	提供配件使用，如絞肉器

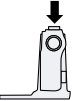
傳動器	用途
傳動器 2 	提供配件使用，如 <ul style="list-style-type: none"> ■ 多功能食物處理器 ■ 柑橘水果榨汁器
傳動器 3 	提供配件使用，如 攪拌機器皿

5.5 工具

在此處可以查看有關各種工具的基本說明。

工具一覽

根據用途使用適當的工具。

工具	用途
	攪麵勾 <ul style="list-style-type: none"> ■ 揉麵團，例如：發酵麵團、麵包麵團、披薩皮、麵條麵團、餅乾麵團。 ■ 將配料拌入麵團，例如：各種種子。
	攪拌槳 <ul style="list-style-type: none"> ■ 攪拌麵團，例如：蛋糕麵團、水果蛋糕。 ■ 將配料拌入麵團，例如：葡萄乾、巧克力碎片。
	打蛋器 <ul style="list-style-type: none"> ■ 蛋白霜和鮮奶油（至少含油脂 30 %）。 ■ 攪拌鬆軟麵團，如海綿蛋糕麵團。

5.6 歸位功能

您的機器配備手動歸位功能。

注意事項： 在插入工具的情況下，只有在傳動器正確歸位時，才能打開或合上旋轉臂。

傳動器歸位

要求： 旋轉開關位於 ○ off 上。

- ▶ 將旋轉開關調至 P 段固定不動。
- ✓ 傳動器會緩慢移動，直到正確歸位。

注意事項： 若傳動器未移動，則表示已正確歸位。

6 第一次使用前

準備使用本電器。

6.1 準備機器

1. 按下釋放按鈕，然後將旋轉臂提起，直至其卡入到位。
→ 「移動旋轉臂」，頁次43
2. 抬起並取下攪拌碗。
→ 「取下攪拌碗」，頁次44
3. 第一次使用前，請先徹底清潔所有會與食材接觸的部件。
→ 「清潔和保養」，頁次45
4. 準備好已清潔和乾燥的部件，以利於使用。

7 基本操作

7.1 電線長度

根據需求調整電源電線的長度。

利用電線收納盒調整電線長度

1. 拉出所需長度的電源電線。
2. 若要縮短電線長度，將電線推入電線收納盒內。

7.2 移動旋轉臂

1. 按下釋放按鈕，然後將旋轉臂提起，直至其卡入到位。
→ 圖 3
- ✓ 旋轉臂已固定在位置 2 上。
2. 按下釋放按鈕，然後向下移動旋轉臂，直至其鎖定在垂直位置上。
→ 圖 4
- ✓ 旋轉臂已固定在位置 3 上。

7.3 插入攪拌碗

- ▶ 將攪拌碗放在主機上。
→ 圖 5
攪拌碗必須平直固定在電器本體上。

7.4 取下攪拌碗

- ▶ 抬起並取下攪拌碗。
→ 圖 6

7.5 插入工具

要求：傳動器已歸位。
→ 「傳動器歸位」，頁次43

1. 選擇所需的工具。
→ 「工具一覽」，頁次43
2. 將工具壓入主傳動器內，直至其卡入到位。
→ 圖 7
3. 麵團勾的插入方式：
 - 將麵團勾連同保護蓋插入主傳動器內。
 - 轉動保護蓋，直至麵團勾完全卡入到位。
→ 圖 8
保護罩  必須完全覆蓋主傳動器。

7.6 取下工具

- ▶ 將工具從傳動器中整個拉出。
→ 圖 9

7.7 蓋上攪拌碗蓋

要求

- 所需的工具已插入。
 - 攪拌碗已插入。
 - 旋轉臂已關上。
1. 按下釋放按鈕，將旋轉臂稍微提起並加以固定。
→ 圖 10
 2. 稍微提起攪拌碗蓋前部，將其完全推到攪拌碗上，然後蓋下。
→ 圖 11
進料管必須指向前方。

3. 將旋轉臂向下壓，直至其卡入到位。
→ 圖 12

7.8 取下攪拌碗蓋

1. 按下釋放按鈕，將旋轉臂稍微提起並加以固定。
2. 稍微向上提起攪拌碗蓋，然後將其往前拉出。
3. 向上推旋轉臂，直至其卡入到位。

7.9 處理方式

可在此查看處理方式的基本說明。

速度建議

請注意速度建議，以獲得最佳效果。

設定	用途
1-2	攪拌和混合配料。
1-2	揉捏大型麵團，例如：發酵麵團。
3-4	打發和攪拌配料，例如：鮮奶油。

用工具處理配料

警告

受傷風險!

旋轉的驅動器、工具或配件可能造成人員受傷。

- ▶ 雙手、頭髮、衣物及其他用品應保持遠離旋轉的部件。
- ▶ 僅於驅動器完全靜止，且裝置的電源插頭拔掉時，才能安裝和取下工具和配件。
- ▶ 更換或清潔工具前，請關閉裝置，並拔掉電源。
- ▶ 只有在攪拌盆已插入、蓋子已裝上及驅動器保護蓋已蓋上的情況下，才能使用工具。
- ▶ 完成所有準備作業，且旋轉臂已卡止在所述位置上時，才可啟動本裝置。
- ▶ 處理運行期間，不得打開旋轉臂。
- ▶ 電源中斷時，請勿啟動本裝置。電源中斷恢復電力後，本裝置會自動重新啟動。

要求

- 攪拌碗已插入。
 - 所需的工具已插入。
1. 將配料添加至攪拌碗內。
 2. 按下釋放按鈕，然後將旋轉臂向下壓，直至其卡入到位。
 3. 插上電源插頭。
 4. 將旋轉開關調至所需的速度。
→ 圖 13
 5. 將配料處理至所需程度。
 6. 將旋轉開關調至 ○ off。
→ 圖 14
等到本機完全停止運行。
 7. 將旋轉開關調至 P 段固定不動。
→ 圖 15
- ✓ 傳動器會緩慢移動，直到正確歸位。
8. 拔除電源插頭。

建議

- 可在處理期間變更速度或中斷處理程序。
- 使用後應立即清潔所有零件，以免殘留物變乾。

續加配料

1. 處理期間將配料添加到蓋上的進料管內。
→ 圖 16
 2. 如需續加大量食材，請將旋轉開關調至 ○ off。
等到本機完全停止運行。
 3. 將旋轉開關調至 P 段固定不動。
→ 圖 15
- ✓ 傳動器會緩慢移動，直到正確歸位。
4. 將攪拌碗蓋取下。
→ 「取下攪拌碗蓋」，頁次44
 5. 將配料添加至攪拌碗內。
 6. 將攪拌碗蓋蓋上。
→ 「蓋上攪拌碗蓋」，頁次44
 7. 將配料處理至所需程度。

7.10 傳動器保護蓋

如需使用傳動器 2 或 3 上的配件，應取下保護蓋。

取下傳動器保護蓋

1. 將側面固定鎖上的傳動器 2 保護蓋抬起並將其取下。
→ 圖 17
2. 將傳動器 3 保護蓋向上拉並將其取下。
→ 圖 18

安裝傳動器保護蓋

1. 蓋上並壓緊傳動器 2 保護蓋。
→ 圖 19
2. 蓋上並壓緊傳動器 3 保護蓋。
→ 圖 20
標記 ▲ 和 ▲ 必須彼此對齊。

注意事項：務必用保護蓋蓋住未使用的傳動器。

8 清潔和保養

為了讓電器長時間保持功能順暢，請仔細進行清潔和保養。

8.1 清潔劑

可在此查看適用於清潔裝置的清潔劑。

注意！

使用不合適的清潔劑或不當清潔可能造成裝置損壞。

- ▶ 請勿使任何含酒精或苯的清潔劑。
- ▶ 不能使用尖銳、鋒利或金屬物體。
- ▶ 請勿使用摩擦型布或清潔劑。
- ▶ 僅限使用洗滌液和軟布或海綿清潔透明的 Tritan 耐熱攪拌盆。

8.2 清潔一覽

可在此查看本機及其他零件最佳清潔方式一覽。

→ 圖 21

提示：塑膠零件可能會變色，如處理胡蘿蔔的情況下。用軟布和幾滴食用油即可清除變色。

9 特殊配件

可向客戶服務、專業經銷商或線上購買配件。請僅使用原廠配件，因其完全搭配您的機器。

配件將視機器而定。購買時，請務必提供機器確切的標記 (E-Nr.)。→ 頁次 48

請在我們的型錄、線上商店或向客戶服務查看適用於您機器的配件。

www.bosch-home.com

10.1 範例食譜

此處可查看專為本電器開發的範例食譜。

食譜	配料	處理方式
磅蛋糕	<ul style="list-style-type: none"> ■ 3 個雞蛋 ■ 135 g 糖 ■ 135 g 人造奶油 ■ 255 g 麵粉 ■ 10 g 泡打粉 ■ 150 g 醋栗 ■ 150 g 綜合果乾 <p>注意事項：最多可一次處理 2 倍的量。</p>	<ul style="list-style-type: none"> ■ 插入攪拌槳。 ■ 倒入所有配料 (果乾除外)。 ■ 選擇 1 段處理 30 秒。 ■ 然後選擇 3 段處理 3-5 分鐘。 ■ 調至 1 段。 ■ 在 30-60 秒 之內添加果乾。

10 應用實例

請注意表格中的說明和數值。

→ 圖 22

提示：線上可找到本家電的其他應用實例和食譜。www.bosch-home.com

請在「Find your local website」功能表選項下方選擇您的國家網頁，並透過搜尋欄尋找您的機型。最好能輸入電器的 E 編號 (型號編號)。該編號可在規格銘板上找到。從結果清單上選出機型後，「使用說明書 / 重要文件」區域便會為您顯示數位使用說明書和其他附加內容。

11 排除故障

機器上發生的輕微故障，大多可以自行解決。聯絡客戶服務之前，請先利用故障排除資訊嘗試自行解決問題。此舉可避免不必要的開銷。

警告 觸電風險!

維修不當可能發生危險。

- ▶ 唯有合格的專業人員方可維修電器。
- ▶ 僅限使用原廠零件來維修電器。
- ▶ 若本電器的電源線損壞，必須交由製造商或其客戶服務或具有類似資格的專業人員進行更換，以避免發生危險。

故障	原因及疑難排解
電器故障。	電源線的插頭未插入。 ▶ 將電器連接電源。
	保險絲損壞。 ▶ 檢查保險絲盒中的保險絲。
	電源發生故障。 ▶ 檢查室內照明或其他室內電器是否正常運作。
由於工具卡在攪拌碗上，因此無法打開或關閉旋轉臂。	<p>傳動器未位於停駐位置。</p> <ol style="list-style-type: none"> 1. 將旋轉開關調至 ○ off。 2. 旋轉臂若已打開，請取出工具，並關上旋轉臂。 3. 將旋轉開關調至P，並將旋轉開關固定在此位置上。 <p>✓ 傳動器會緩慢移動，直到正確歸位。</p>

12 廢棄處理

可在此了解如何妥善處理舊電器。

12.1 舊電器處理

舊電器在經由合乎環保的標準處理後，可以回收有價值的原材料。

1. 拔除電源線插頭。
2. 剪斷電源線。
3. 請以環保的方式處理本機。



本機已根據歐盟法令 2012/19/EU 關於電氣和電子設備之規定（報廢電子電氣設備，WEEE）進行了標記。
該法令是在全歐盟範圍內有關廢棄設備回收處理和再生利用的有效法律依據。

如需快速重複查看電器資料和客戶服務電話號碼，可將資料加以記錄。

13.2 保固條件

您可根據以下條件主張裝置的保固權益。

本電器的保修條款由銷售所在國家的代表機構來制定。填寫並寄回隨電器附帶的保卡紙本或至下方官網登錄註冊商品，即可享有2年保固，保固條件請參照本公司公開資訊。

www.bosch-home.com.tw/mybosch

13 客戶服務

若有任何疑問，無法自行排除電器故障或需要維修服務，請聯絡本公司的客戶服務。

按照相關的生態設計條例，在電器於歐洲經濟區上市後，可向本公司的客戶服務購買功能相關的原廠備件，銷售時間至少將持續 7 年。

注意事項：按原廠保固條款，客戶服務為免費提供使用。

有關您所在國家/地區的保固期和保固條款的詳細資訊，請向本公司的客戶服務、經銷商或本公司網站查詢。

聯絡客戶服務時，需要提供電器的產品編號 (E-Nr.) 和生產編號 (FD)。

請在本說明書的最後一頁或前往本公司的網站查看客戶服務的聯絡資訊。

13.1 產品編號 (E-Nr.) 和生產編號 (FD)

可在電器的規格銘板上查看產品編號 (E-Nr.) 和生產編號 (FD)。

目录

1 安全须知	50	10 应用实例	58
1.1 一般注意事项	50	10.1 示例食谱	58
1.2 使用范围	50	11 处理故障	59
1.3 用户群的限制	50	12 处理旧机器	60
1.4 安全注意事项	51	12.1 处理旧机器	60
2 避免材料损坏	53	13 客户服务	60
3 环境保护和节约	53	13.1 产品编号 (E-Nr.) 和制造编 号 (FD)	60
3.1 处理包装材料	53	13.2 保修	60
4 打开包装和检查	53		
4.1 打开包装	53		
4.2 包装内容	53		
4.3 电器设置	53		
5 了解机器	54		
5.1 电器	54		
5.2 旋转开关	54		
5.3 旋转臂	54		
5.4 驱动接口	54		
5.5 附件	55		
5.6 停止位置	55		
6 首次使用前	55		
6.1 准备电器	55		
7 操作基本知识	55		
7.1 电源线长度	55		
7.2 移动旋转臂	55		
7.3 放入搅拌碗	56		
7.4 拆卸搅拌碗	56		
7.5 插入附件	56		
7.6 拆卸附件	56		
7.7 安装防溅盖	56		
7.8 取下防溅盖	56		
7.9 加工	56		
7.10 驱动保护盖	57		
8 清洁和保养	57		
8.1 清洁产品	57		
8.2 清洁概览	58		
9 专用附件	58		



1 安全须知

请注意有关的安全注意事项以确保机器使用上的安全。

1.1 一般注意事项

- 使用产品前请仔细阅读本说明书。唯有如此才能安全高效地使用本机器。
- 使用随附或选购的附件时，也请注意额外的说明书。
- 请妥善保管说明书及产品资料以备日后查阅或提供给下一位使用者。
- 拆开包装后请检查本机器。出现运输损坏时请勿连接机器。

1.2 使用范围

为了能够安全并正确地使用本设备，请注意使用范围的注意事项。设备使用应符合以下条件：

- 使用原装零件和附件。
- 用于产品随附的说明书或选装附件的说明书中所述的额外用途。
- 用于对食物进行搅拌、揉捏、打发。
- 仅在照看下使用。
- 仅限私人家庭和室温下的居家环境室内区域。
- 仅适用家事的加工量和加工时间。
- 最高在海拔 2000 m 使用。

在进行以下操作前，请将本机器从供电上断开：

- 不使用设备。
- 不照看设备。
- 组装设备。
- 拆解设备。
- 清洁本机器。
- 接近旋转部件。
- 更换附件。
- 面临故障。

1.3 用户群的限制

避免孩童或容易发生危险情况的人士受到危害。

凡身体、感官或智力有缺陷之人士及缺乏相关经验和/或知识之人士，应在负责安全使用机器人员的监督或指导下，了解使用机器可能带来的危险后，方能使用本机器。

严禁孩童将本机器当成玩具玩耍。

孩童不得进行清洁及用户维护的工作。

禁止孩童操作本机器。请确保孩童远离本机器及其电源线。

1.4 安全注意事项

请注意安全注意事项。

⚠ 警告 – 有电击危险!

机器损坏或电源线损坏时将造成危险。

- ▶ 请勿运行损坏的机器。
- ▶ 切勿操作表面破裂或断裂的机器。
- ▶ 请勿拉扯电源线切断本机器电源。务必拔掉电器的电源插头。
- ▶ 若本机器或电源线损坏，请立即拔除电源线插头或关闭保险丝盒的保险装置。
- ▶ 请联系客户服务。 → 页60
- ▶ 唯有合格的专业人员方可维修机器。

安装不当可能发生危险。

- ▶ 仅限按规格铭牌所提供之信息连接并运行本机器。

维修不当可能发生危险。

- ▶ 唯有合格的专业人员方可维修机器。
- ▶ 仅限使用符合原厂要求的部件来维修机器。
- ▶ 如果电源软线损坏，为了避免危险，必须由制造商、其维修部或类似部门的专业人员更换。

渗入的水份可能引起电击。

- ▶ 请勿将本机器或电源线浸泡在水中，或放入洗碗机洗涤。
- ▶ 本机器仅适于在封闭空间内使用。
- ▶ 切勿将本机器暴露在高温和潮湿的环境中。
- ▶ 请勿使用蒸汽清洁器或高压清洁器清洁本机器。

电源线绝缘层若损坏将造成危险。

- ▶ 请勿将电源线靠近发热的机器部件或热源。
- ▶ 请勿将电源线靠近锋利的尖锐处或边缘。
- ▶ 切勿弯折、挤压或更改电源线。

⚠ 警告 – 有着火危险!

高温可能导致电器和附件燃烧。

- ▶ 切勿将电器放在高温表面或热源附近。

⚠ 警告 – 有受伤危险!

旋转的驱动接口和附件可能会导致受伤。

- ▶ 应保持双手、头发、衣物及其他器具远离旋转的部件。
- ▶ 仅当驱动接口静止且电源插头已拔下时，方可安装和拆卸附件。
- ▶ 更换附件或清洁前，应先关闭电器并断开电源。
- ▶ 只有在搅拌碗已装入、盖子已装上并且驱动接口保护盖已盖上的情况下，才允许使用附件。
- ▶ 仅在完成所有准备工作以及将旋转臂卡入在所述的位置，才能开启本机器。
- ▶ 加工时无论如何不允许展开摆臂。
- ▶ 电源中断时，切勿使本机器处于开机状态。电源中断过后，本机器会自行重新启动。

操作存在损坏部件的电器可能会导致受伤。

- ▶ 对于出现裂纹或其他损坏的部件，或不合适的部件，必须用原装配件进行更换。

⚠ 警告 – 有压伤危险!

手和手指有被卡住的风险。

- ▶ 降低旋转臂时，切勿将手伸进搅拌碗中。

⚠ 警告 – 有窒息危险!

孩童有可能用包装材料将头部套住或将自己缠住而造成窒息。

- ▶ 请让孩童远离包装材料。
 - ▶ 切勿让孩童用包装材料玩耍。
- 孩童可能会吸入或吞食小型部件而造成窒息。
- ▶ 请让孩童远离小型部件。
 - ▶ 切勿让孩童用小型部件玩耍。

⚠ 警告 – 有损害健康的危险!

电器表面脏污可能有损人体健康。

- ▶ 请按照清洁说明清洁电器。
- ▶ 每次使用前，清洁与食材接触的表面。

2 避免材料损坏

注意!

使用不当可能会造成财物损失。

- ▶ 切勿同时使用不同的驱动装置。
- ▶ 切勿让电器运行超过所需时间。
- ▶ 请勿让电器空载运行。
- ▶ 切勿将原装配件和附件用于其他电器。
- ▶ 切勿超过电器的最大加工量。
- ▶ 切勿将搅拌碗用于存放不属于本电器的物品。

电器运行期间，热废气会从电器后部的通风格栅中逸出。如果发生堵塞，可能会导致电器过热。

- ▶ 放置电器时，确保其与墙壁、易损表面及其他电器保持一定距离。

3 环境保护和节约

通过以节约资源的方式使用机器并正确处理可重复使用的材料来保护环境。

3.1 处理包装材料

包装材料皆是环保材质并可再生利用。

- ▶ 请分类处理各部件。

关于有效的回收处理方法的信息，请咨询专业经销商以及市政当局或城市管理部门。

4 打开包装和检查

这里向您介绍打开包装时必须注意的事项。

4.1 打开包装

1. 将产品从包装中取出。
2. 将其他附件和随附文档从包装中取出。
3. 去除其他不需要的包装材料。
4. 去除不需要的贴纸和保护膜。

4.2 包装内容

拆开包装后，请检查所有部件是否在运输过程中发生损坏，供货是否完整。

注： 电器配有额外附件，具体取决于其功能。有关包装中的更多物品请参见附件说明。

→ 图 1

A	主机 (带搅拌碗)
B	防溅盖
C	搅拌桨
D	打发桨
E	揉面钩
F	随附文档

4.3 电器设置

⚠ 警告

有着火危险!

高温可能导致电器和附件燃烧。

- ▶ 切勿将电器放在高温表面或热源附近。

注意!

电器运行期间，热废气会从电器后部的通风格栅中逸出。如果发生堵塞，可能会导致电器过热。

- ▶ 放置电器时，确保其与墙壁、易损表面及其他电器保持一定距离。

1. 将产品放在平稳、干净的桌面上。
2. 将电源线拉出至所需的长度。
→ "电源线长度", 页55
不要插入电源插头。

5 了解机器

5.1 电器

您可以在此处查看机器的相关部件。

→ 图 2

1	搅拌碗
2	防溅盖
3	旋转臂的释放按键
4	旋转臂
5	旋转开关
6	驱动接口保护盖2
7	驱动接口 2
8	驱动接口保护盖3
9	驱动接口 3
10	通风格栅
11	主驱动接口
12	电源线收纳仓
13	搅拌碗凹槽

5.2 旋转开关

旋转开关用于启动、停止加工及选择速度。

符号	功能
○ off	停止加工。
1	以低速加工食材。
4	以最大速度加工食材。
P	驱动器复位泊档。

5.3 旋转臂



旋转臂可以调节，并可固定在各种位置。

按下释放按钮可将旋转臂移动到所需位置。

→ "移动旋转臂", 页55

旋转臂位置

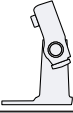
您可在此处查看旋转臂位置概况。

位置	用途
位置 1 	旋转臂已关上。 <ul style="list-style-type: none"> ■ 用工具加工配料。 ■ 使用驱动器 2 上的附件，如 切片切丝附件
位置 2 	旋转臂打开。 <ul style="list-style-type: none"> ■ 安装或拆下碗。 ■ 安装或拆下附件。 ■ 将配料放入碗中。
位置 3 	<ul style="list-style-type: none"> ■ 在主驱动接口上使用附件，例如 绞肉附件。 ■ 在驱动接口上使用附件 3，例如 搅拌器附件。

5.4 驱动接口



您的电器配备各种驱动接口，这些经过专门设计的驱动接口可用于其他附件。

注：驱动接口 2 和 3 带保护盖。

→ "驱动保护盖", 页57

驱动接口总览

您可以在此处总览驱动接口及其用途。

驱动接口	用途
驱动器 1 	用于工具。
驱动器 1 	用于附件，如绞肉器
驱动器 2 	用于附件，如 <ul style="list-style-type: none"> ■ 切片切丝附件 ■ 榨汁器

驱动接口	用途
驱动器 3	用于附件，如 搅拌器附件

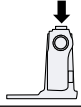

5.5 附件

您可以在此查看有关各种附件的详细信息。

附件总览

根据使用用途选用合适的附件。

附件	用途
	<p>揉面钩</p> <ul style="list-style-type: none"> 揉面，例如发酵面团、面包面团、披萨面团、面条面团、糕饼面团。 将配料调入面团，例如谷物。
	<p>搅拌桨</p> <ul style="list-style-type: none"> 搅拌面团，例如蛋糕生面团、水果蛋糕。 将配料调入面团，例如葡萄干、巧克力颗粒。
	<p>打发桨</p> <ul style="list-style-type: none"> 打发蛋清和奶油 (至少 30 % 油脂含量)。 混合轻面团，例如饼干面团。

5.6 停止位置

您的机器配备手动式复位泊档功能。

注： 当驱动接口位于正确停止位置时，旋转臂将仅随着插入的附件打开或关闭。

驱动器复位泊档

要求： 将旋转开关设定至 \bigcirc off。

- ▶ 将旋转开关转到 P 档固定不动。
- ✓ 驱动器会自行缓慢移动，直到其正确复位泊档。

注： 若驱动器未移动，表示已正确复位泊档。

6 首次使用前

准备将本机器投入使用。

6.1 准备电器

- 按下释放按钮，将旋转臂升高到停止位置。
→ “移动旋转臂”，页55
- 抬起搅拌碗，然后取出。
→ “拆卸搅拌碗”，页56
- 初次使用前，将与食材接触的部分清洗干净。
→ “清洁和保养”，页57
- 将已清洁干净且晾干的附件放回备用。

7 操作基本知识

7.1 电源线长度

根据需要调整电源线长度。

通过电线收纳盒调整电线长度

- 将电源线拉到所需长度。
- 要缩短电线长度，可将电线推入电线收纳盒中。

7.2 移动旋转臂

- 按下释放按钮，将旋转臂升高到停止位置。
→ 图 3
- ✓ 旋转臂固定到位 2。
- 按下释放按钮，将旋转臂向下移动，直到其锁定到垂直位置。
→ 图 4
- ✓ 旋转臂固定到位 3。

7.3 放入搅拌碗

- ▶ 将搅拌碗安装在主机上。
→ 图 5
搅拌碗必须笔直且牢靠地放在主机上。

7.4 拆卸搅拌碗

- ▶ 抬起搅拌碗，然后取出。
→ 图 6

7.5 插入附件

要求：驱动器已复位泊车。
→ “驱动器复位泊车”，页55

1. 选择所需要的附件。
→ “附件总览”，页55
2. 按下该附件，直到啮合。
→ 图 7
3. 如要插入揉面钩：
 - 将带有保护盖的揉面钩插入固定在主驱动接口上。
 - 转动保护盖，直到揉面钩完全啮合。→ 图 8
保护盖  必须完全盖住主驱动接口。

7.6 拆卸附件

- ▶ 将附件完全脱离驱动接口。
→ 图 9

7.7 安装防溅盖

要求

- 此处使用所需的附件。
 - 搅拌碗已插入。
 - 旋转臂关闭。
1. 按下释放按钮，稍稍抬起旋转臂，将其放置到位。
→ 图 10

2. 稍微抬起盖子前部，完全滑入碗中，然后将其放下。
→ 图 11
加料口必须朝向正面。
3. 按下旋转臂，直到其卡入到位。
→ 图 12

7.8 取下防溅盖

1. 按下释放按钮，稍稍抬起旋转臂，将其放置到位。
2. 稍微抬起盖子前部，将其朝前拉出。
3. 将旋转臂向上推，直到其卡入到位。

7.9 加工

您可以在此处了解有关食物加工的所有信息。

推荐速度

遵照建议的速度可实现最佳效果。

设置	用途
1-2	搅拌并混合食材。
1-2	揉重型面团，例如发酵生面团。
3-4	搅打和搅拌食材，例如生奶油。

使用附件加工食材



警告

有受伤危险!

旋转的驱动接口和附件可能会导致受伤。

- ▶ 应保持双手、头发、衣物及其他器具远离旋转的部件。
- ▶ 仅当驱动接口静止且电源插头已拔出时，方可安装和拆卸附件。
- ▶ 更换附件或清洁前，应先关闭电器并断开电源。
- ▶ 只有在搅拌碗已装入、盖子已装上并且驱动接口保护盖已盖上的情况下，才允许使用附件。
- ▶ 仅在完成所有准备工作以及将旋转臂卡入在所述的位置，才能开启本机器。

- ▶ 加工时无论如何不允许展开摆臂。
- ▶ 电源中断时，切勿使本机器处于开机状态。电源中断过后，本机器会自行重新启动。

要求

- 搅拌碗已插入。
 - 已插入所需的附件。
1. 将配料放入碗中。
 2. 按下释放按钮，将旋转臂向下推至停止位置。
 3. 插入电源插头。
 4. 将旋转开关旋至所需的速度。
→ 图 13
 5. 加工食材，直到达到所需的效果。
 6. 将旋转开关设置为 ○off。
→ 图 14
等待电器停止。
 7. 将旋转开关转到 P 档固定不动。
→ 图 15
 - ✓ 驱动器会自行缓慢移动，直到其正确复位泊档。
 8. 拔下电源插头。

提示

- 您可以在加工或中断加工过程中随时更改速度。
- 使用完毕后，请立即清洁所有部件，以防残留物干固。

加入更多食材

1. 如要在加工过程中添加食材，请使用防溅盖上的进料口。
→ 图 16
2. 如要添加大量食材，请将旋转开关设置为 ○off。
等待电器停止。
3. 将旋转开关转到 P 档固定不动。
→ 图 15
- ✓ 驱动器会自行缓慢移动，直到其正确复位泊档。
4. 拆下防溅盖。
→ "取下防溅盖", 页56
5. 将配料放入碗中。
6. 装上防溅盖。
→ "安装防溅盖", 页56

7. 加工食材，直到达到所需的效果。

7.10 驱动保护盖

拆下保护盖，使用驱动接口 2 或 3 上的附件。

拆卸驱动保护盖

1. 抬起侧面接片上的驱动器 2 护盖并取下。
→ 图 17
2. 拉起驱动接口 3 的保护盖，拆下。
→ 图 13

安装驱动保护盖

1. 盖上并压紧驱动器 2 保护盖。
→ 图 19
2. 将驱动接口 3 的保护盖放置到位，按紧。
→ 图 20
标记 ▲ 和 ▲ 必须匹配。

注：务必用保护盖盖上未使用的驱动接口。

8 清洁和保养

为了让机器长时间保持功能顺畅，请仔细进行清洁和保养。

8.1 清洁产品

您可以在这里找到适用于您的电器的清洁产品的相关信息。

注意！

使用不合适的清洁剂或清洁不当可能会损坏电器。

- ▶ 请勿使用任何含酒精或烈性成分的清洁剂。
- ▶ 请勿使用任何锋利、尖锐或金属材质的物品。
- ▶ 请勿使用砂布或清洁剂。
- ▶ 共聚聚酯材质的透明碗只能用洗涤液和软布或海绵清洁。

8.2 清洁概览

您可以在这里找到电器及其他部件的最佳清洁方法概览。

→ 图 21

提示：若加工胡萝卜等食物，塑料部件会被染上颜色。用软布沾几滴食用油去除染色。

9 专用附件

您可以在从售后服务部门、专卖店或在线商店购买附件。仅可使用专为本电器而设计的原装配件。

不同型号的电器，附件也会有所不同。购买附件时，请务必提供电器的正确产品号 (E 编号)。→ 页60

您可以在我们的产品目录、在线商店或售后服务部门查找适用于您的电器的附件。

10.1 示例食谱

可在此查看专门为本机器开发的示例食谱。

食谱	配料	加工
重水果蛋糕	<ul style="list-style-type: none"> ■ 3 个鸡蛋 ■ 135 g 糖 ■ 135 g 人造黄油 ■ 255 g 面粉 ■ 10 g 泡打粉 ■ 150 g 醋栗 ■ 150 g 混合干果 <p>注：最多可一次加工 2 倍的数量。</p>	<ul style="list-style-type: none"> ■ 插入搅拌桨。 ■ 倒入所有配料（干果除外）。 ■ 选择 1 档，加工 30 秒钟。 ■ 然后选择 3 档，加工 3-5 分钟。 ■ 转到 1 档。 ■ 在 30-60 秒钟内添加干果。

10 应用实例

请注意表格中的说明和数值。

→ 图 22

提示：您可以在线查看适用于您的家电的其它应用实例和食谱。www.bosch-home.com

请在菜单项“查找本地网站”下面选择您所在国家的网站，然后借助搜索框搜索您的机型。最好输入您的家电的 E 编号 (机型编号)。这些编号标示在规格铭牌上。在您从结果列表中选择了您的机型之后，会在“使用说明书/重要文档”区域内向您显示含有附加内容的数字版使用说明书。

11 处理故障

设备上发生的小故障，您大多可以自行解决。联系客服之前，请先运用处理故障信息尝试自行解决。此举可避免不必要的支出。

警告

有电击危险!

维修不当可能发生危险。

- ▶ 唯有合格的专业人员方可维修机器。
- ▶ 仅限使用符合原厂要求的部件来维修机器。
- ▶ 如果电源软线损坏，为了避免危险，必须由制造商、其维修部或类似部门的专业人员更换。

故障	故障原因和故障排除
机器故障。	<p>电源线的电源插头没有插入。</p> <ul style="list-style-type: none"> ▶ 将机器连接电源。
	<p>保险装置损坏。</p> <ul style="list-style-type: none"> ▶ 检查保险丝盒中的保险装置。
	<p>电源发生故障。</p> <ul style="list-style-type: none"> ▶ 检查室内照明或其他室内机器是否正常运作。
如附件卡在搅拌碗中，旋转臂将无法打开或关闭。	<p>驱动器未处于泊档。</p> <ol style="list-style-type: none"> 1. 将旋转开关设置为 \bigcirc off。 2. 如果旋转臂已打开，则取出器具并关闭旋转臂。 3. 将旋转开关调至 P 并在该位置上按住旋转开关。 <p>✓ 驱动器会自行缓慢移动，直到其正确复位泊档。</p>

12 处理旧机器

您将在此将了解如何正确处理旧机器。

12.1 处理旧机器

旧机器本身含有一些有用的原料，通过环保的方式加以处理可回收再利用。

1. 拔出电源线的电源插头。
2. 剪断电源线。
3. 按环保的方式处理废弃设备。



对本设备根据有关电气和电子设备报废的欧洲规定 2012/19/EU (waste electrical and electronic equipment – WEEE) 进行标记。
该规定管理在欧洲范围内对报废设备的回收和再生。

13.1 产品编号 (E-Nr.) 和制造编号 (FD)

可在机器的规格铭牌上查看产品编号 (E-Nr.) 和制造编号 (FD)。如要快速查找机器数据和客户服务电话号码，您可以将该数据记录下来。

13.2 保修

您有权根据下列条件要求为您的机器提供保修。
本电器的保修条款由电器售出的代表处确定。有关这些条款的详细信息，请向购买电器的零售商洽询。当根据保修条款进行任何索赔时，必须出具销售凭证或收据。

13 客户服务

若您有任何疑问，无法自行修复机器上所发生的故障，或者机器需要进行维修，请联系我们的客户服务。

按照相关的生态设计法规，在机器于欧洲经济区上市后，可向本公司的客户服务购买功能相关的原装备件，销售时间至少将持续 7 年。

注：根据制造商的保修条款，客户服务为免费提供。

有关您所在国家/地区的保修期和保修条款的详细信息，请向本公司的客户服务、经销商或在本公司网站查询。

联系客户服务时，需要告知产品编号 (E-Nr.) 和制造编号 (FD)。

有关客户服务的联系信息，请查看本说明书后面的客户服务索引或本公司的网站。

فهرس المحتويات

70	7.9 المعالجة.....	62	1 الأمان.....
	7.10 الغطاء الواقي لوحدة	62	1.1 إرشادات عامة.....
72	الإدارة.....		1.2 الاستعمال المطابق
72	8 التنظيف والعناية.....	62	للتعليمات.....
72	8.1 مواد التنظيف.....	63	1.3 تقييد دائرة المستخدمين.....
72	8.2 نظرة عامة على التنظيف.....	63	1.4 إرشادات الأمان.....
72	9 الملحقات الخاصة.....	66	2 تجبب الأضرار المادية.....
73	10 أمثلة تطبيقية.....	66	3 حماية البيئة والتوفير.....
73	10.1 وصفة مقترحة.....	66	3.1 التخلص من مواد التغليف.....
74	11 التغلب على الاختلالات.....	66	4 إخراج الجهاز من مواد
75	12 التخلص.....		التغليف وفحصه.....
75	12.1 التخلص من الجهاز القديم.....	4.1	إخراج الجهاز والأجزاء من مواد
75	13 خدمة العملاء.....	66	التغليف.....
	13.1 رقم المنتج (E-Nr.) ورقم	66	4.2 محتويات عبوة المنتج.....
75	الصنع (FD).....	67	4.3 نصب الجهاز.....
75	13.2 اشتراطات الضمان.....	67	5 التعرف.....
		67	5.1 الجهاز.....
		67	5.2 مفتاح دوار.....
		67	5.3 الذراع المتراوح.....
		68	5.4 وحدات الإدارة.....
		68	5.5 أدوات العمل.....
		69	5.6 وضع الصف.....
		69	6 قبل أول استخدام.....
		69	6.1 تحضير الجهاز.....
		69	7 الاستعمال الأساسي.....
		69	7.1 طول الكابل.....
		69	7.2 تحريك الذراع المتراوح.....
		70	7.3 تركيب الوعاء.....
		70	7.4 إخراج الوعاء.....
		70	7.5 تركيب أداة العمل.....
		70	7.6 انتزاع أداة العمل.....
		70	7.7 تركيب غطاء الوعاء.....
		70	7.8 خلع غطاء الوعاء.....

1 الأمان

انتبه إلى مراعاة المعلومات الخاصة بموضوع الأمان، كي يمكنك استخدام جهازك بأمان.

1.1 إرشادات عامة

- اقرأ هذا الدليل بعناية. عندئذٍ فقط سيمكنك تشغيل الجهاز بأمان وكفاءة.
- انتبه إلى مراعاة أدلة التشغيل الإضافية عند استخدام الكماليات المورّدة أو الاختيارية.
- احتفظ بالدليل وبمعلومات المنتج لغرض الاستخدام اللاحق أو لتسليمها إلى المالك التالي.
- افحص الجهاز بعد إخراجه من مواد التغليف. لا توصّل الجهاز بالكهرباء في حالة وجود أضرار ناتجة عن عملية النقل.

1.2 الاستعمال المطابق للتعليمات

- كي يمكنك استخدام الجهاز بصورة آمنة وسليمة، التزم بإرشادات الاستعمال المطابق للتعليمات.
- لا تستخدم الجهاز إلا:
 - مع الأجزاء والكماليات الأصلية.
 - لاستخداماتٍ إضافية موصوفة في أدلة الملحقات المورّدة أو الاختيارية.
 - لتقليب وعجن وضرب المواد الغذائية.
 - تحت الإشراف.
- في المنزل الخاص وفي الأماكن المغلقة من المحيط المنزليّ في درجة حرارة الغرفة.
- لمعالجة الكميات ولفترات التشغيل المعتادة في الأغراض المنزلية.
- حتى ارتفاع يبلغ 2000 م فوق سطح البحر.
- فصل الجهاز من مصدر الإمداد بالتيار الكهربائيّ، عندما:
 - لا تستخدم الجهاز.
 - لا تراقب الجهاز.
 - تركّب الجهاز.
 - تفكّ الجهاز.
 - تنظّف الجهاز.
 - تقترب من أجزاء دوّارة.

- تستبدل أدوات العمل.
- تواجه خطرًا ما.

1.3 تقييد دائرة المستخدمين

تجنّب المخاطر على الأطفال والأشخاص المُعرّضين للخطر. يُسمح باستخدام هذا الجهاز من قِبَل الأشخاص الذين يعانون من نقص في القدرات الجسدية أو الحسية أو العقلية أو الأشخاص الذين لديهم قصور في الخبرة أو المعرفة شريطة أن يتم مراقبتهم أو توجيههم إلى كيفية الاستخدام الآمن للجهاز مع التأكد من إدراكهم للأخطار المرتبطة بذلك. لا يجوز للأطفال العبث بالجهاز. لا يجوز للأطفال تنظيف الجهاز أو إجراء أعمال الصيانة المنوطة بالمستخدم. لا يُسمح باستخدام الجهاز من قبل أطفال. يجب إبعاد الأطفال عن الجهاز وكابل التوصيل.

1.4 إرشادات الأمان

انتبه إلى مراعاة إرشادات الأمان.

⚠ تحذير - خطر الصعق الكهربائي!

- أي جهاز متضرر أو كابل كهرباء تالف سوف يشكّل خطرًا.
- ◀ لا تشغّل أبدًا جهازًا متضررًا.
- ◀ لا تشغّل جهازًا ذا سطح مشقوق أو مكسور.
- ◀ لا تشد كابل الكهرباء المتصل بالشبكة كي تفصل الجهاز عن شبكة الكهرباء أبدًا. انزع القابس الكهربائي من كابل الكهرباء دائمًا.
- ◀ إذا كان الجهاز متضررًا أو كابل التوصيل بالشبكة تالفًا، فاسحب على الفور القابس الكهربائي لكابل التيار أو افصل المصهر الموجود في صندوق المصاهر.
- ◀ الاتصال بخدمة العملاء. ← صفحة 75
- ◀ وحدهم أفراد الطاقم الفنيّ المدربون من أجل ذلك يُسمح لهم بإجراء إصلاحات على الجهاز.
- تنطوي أعمال التركيب غير السليمة فنيًا على أخطار.
- ◀ لا توصّل الجهاز وتشغّل إلا وفقًا للقيم الموضّحة على لوحة الصنع.
- تنطوي أعمال الإصلاح غير السليمة فنيًا على أخطار.
- ◀ وحدهم أفراد الطاقم الفنيّ المدربون من أجل ذلك يُسمح لهم بإجراء إصلاحات على الجهاز.
- ◀ لا يُسمح إلا باستخدام قطع الغيار الأصلية لإصلاح الجهاز.

- ◀ إذا كان كابل الكهرباء لهذا الجهاز متضرراً، يجب تغييره من قبل الجهة الصانعة أو مركز خدمة العملاء التابع لها أو من قبل فني مؤهل بشكل مماثل، وذلك لتجنب المخاطر.
- ◀ الرطوبة التي تتوغل في الجهاز قد تسبب صدمة كهربائية.
- ◀ لا تغمر الجهاز أو كابل الكهرباء في الماء أو في غسالة الأواني.
- ◀ لا تستخدم الجهاز إلا في أماكن مغلقة.
- ◀ لا تعرّض الجهاز أبداً للحرارة والرطوبة الشديديتين.
- ◀ لا تستخدم أجهزة تنظيف بالضغط العالي أو أجهزة تنظيف بالبخار، كي تنظف الجهاز.
- ◀ أي عزل متضرر لكابل الكهرباء سوف يشكّل خطراً.
- ◀ لا تقم مطلقاً بوضع وصلة الشبكة في وضع تلامس مع أجزاء ساخنة من الجهاز أو مصادر حرارية.
- ◀ لا تقم مطلقاً بوضع وصلة الشبكة في وضع تلامس مع أسنان مدببة أو حواف حادة.
- ◀ لا تثني أو تسحق أو تغيّر وصلة الشبكة الكهربائية.

⚠ تحذير - خطر نشوب حريق!

- ◀ السخونة الشديدة يمكن أن تحرق الجهاز والعدد.
- ◀ لا تضع الجهاز أبداً على سطح ساخن أو بالقرب منه.

⚠ تحذير - خطر الإصابة!

- ◀ وحدات الإدارة أو الأدوات أو أجزاء الملحقات الدوّارة يمكن أن تؤدّي إلى إصابات.
- ◀ اجرّص على إبعاد الأيدي والشعر والملابس والأوعية الأخرى عن الأجزاء الدوّارة.
- ◀ يجب عدم تركيب أو فك الأدوات والملحقات إلا عند توقف وحدة الإدارة وفصل الجهاز عن مصدر التيار الكهربائي.
- ◀ أطفئ الجهاز قبل تغيير الأدوات أو قبل التنظيف وافصله عن الشبكة.
- ◀ لا تستخدم الأدوات إلا إذا كان الوعاء مرگّباً والغطاء موضوعاً وأغطية الحماية وحدات الإدارة مركبة!
- ◀ لا تقم بتشغيل الجهاز إلا عند اكتمال جميع التحضيرات واستقرار الذراع الدوار في موضعه المقرر.
- ◀ لا تفتح الذراع المتراوح أبداً أثناء عملية المعالجة.
- ◀ لا تترك الجهاز أبداً قيد التشغيل في حالة انقطاع التيار الكهربائي.
- ◀ حيث يُعادو الجهاز التشغيل تلقائياً بعد انقطاع التيار الكهربائي.

تشغيل جهاز به أجزاء متضررة يمكن أن يؤدي إلى حدوث إصابات.
 ◀ الأجزاء التي يتضح بها وجود شقوق أو أضرار أخرى مميزة أو أنها غير مركبة بشكل صحيح، استبدالها بقطع غيار أصلية.

⚠ تحذير - خطر السحق!

اليدان والأصابع يمكن أن تنحصر.
 ◀ لا تمسك بالوعاء عند إنزال الذراع المتراوح.

⚠ تحذير - خطر الاختناق!

يمكن أن يلف الأطفال مواد التغليف فوق رؤوسهم أو ينحسروا بداخلها ويختنقوا.
 ◀ أبعد مواد التغليف عن تناول الأطفال.
 ◀ لا تدع الأطفال يلعبون بمواد التغليف للجهاز.
 يمكن أن يستنشق الأطفال الأجزاء الصغيرة أو يبتلعوها ومن ثم يختنقون.
 ◀ أبعد الأجزاء الصغيرة عن تناول الأطفال.
 ◀ لا تدع الأطفال يلعبون بالأجزاء الصغيرة.

⚠ تحذير - خطر حدوث أضرار صحية!

الأوساخ العالقة بالأسطح يمكن أن تشكل خطرًا على الصحة.
 ◀ احرص على مراعاة إرشادات التنظيف.
 ◀ نظف الأسطح التي تلامس المواد الغذائية قبل كل استخدام.

4 إخراج الجهاز من مواد التغليف وفحصه

ما يجب عليك مراعاته عند إخراج الجهاز من مواد التغليف، تعرفه هنا.

4.1 إخراج الجهاز والأجزاء من مواد التغليف

1. أخرج الجهاز من عبوة التغليف.
2. خذ كافة الأجزاء الأخرى والمستندات المرفقة من عبوة التغليف وجهّزها.
3. انزع مادة التغليف الموجودة.
4. أزل أي ملصقات أو رقائق عن الجهاز.

4.2 محتويات عبوة المنتج

بعد إخراج كافة القطع من أغلفتها تأكد من خلوها من أضرار النقل وعدم نقصان أيٍّ منها.

ملاحظة: يوَرَد الجهاز مع ملحقاتٍ أخرى حسب التجهيزات. اطلع على محتويات عبوة المنتج الإضافية في أدلة الملحقات.

← الشكل 1

A	الجهاز الأساسي مع وعاء تقليب
B	غطاء بمنفذ تعبئة مدمج
C	ذراع التقليل الحلزوني
D	المضرب الدوّار
E	كواب العجين
F	المستندات

2 تجنُّب الأضرار المادية

تنبيه!

- الاستخدام غير المناسب يمكن أن يؤدّي إلى أضرارٍ مادية.
- لا تستخدم آليات تشغيل متنوعة في وقت واحد.
- لا تشغّل الجهاز أبدًا أطول مما هو ضروريّ.
- لا تشغّل أبدًا دون وجود خليط.
- لا تستخدم الأجزاء والملحقات الأصلية لأجهزةٍ أخرى.
- انتبه إلى مراعاة كميات المعالجة القصوى.
- لا تخزّن أية أغراض غريبة في الوعاء.
- يتساعد بخارٌ ساخن من الخلف من شبكة البخار. البخار المحجوز يمكن أن يؤدّي إلى سخونةٍ مفرطة للجهاز.
- ضع الجهاز على مسافةٍ فاصلة كافية عن الجدار والأسطح الحساسة والأجهزة الأخرى.

3 حماية البيئة والتوفير

حافظ على البيئة باستعمال جهازك بصورة رحيمة بالموارد وتخلّص من المواد القابلة لإعادة الاستخدام بصورةٍ صحيحة.

3.1 التخلص من مواد التغليف

كافة مواد التغليف خاماتٌ غير ضارة بالبيئة ويمكن إعادة استغلالها.

- تخلّص من المكونات المفردة بشكلٍ منفصل حسب نوعها.

يمكنك الحصول على المعلومات الخاصة بأحدث سبل التخلص من المخلفات لدى تاجرِك المتخصص أو لدى إدارة البلدية أو المدينة التي تتبع لها.

4.3 نصب الجهاز

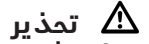

خطر نشوب حريق!

السخونة الشديدة يمكن أن تحرق الجهاز والعدد.

◀ لا تضع الجهاز أبدًا على سطح ساخن أو بالقرب منه.

تنبيه!

يتصاعد بخارٌ ساخن من الخلف من شبكة البخار. البخار المحجوز يمكن أن يؤدي إلى سخونةٍ مفرطة للجهاز.

◀ ضع الجهاز على مسافةٍ فاصلة كافية عن الجدار والأسطح الحساسة والأجهزة الأخرى،

1. ضع الجهاز على سطح تشغيل ثابت ومستو ونظيف وناعم.

2. اسحب كابل الشبكة إلى الخارج بمقدار الطول المطلوب.

← "طول الكابل"، صفحة 69

لا تدخل قابس الجهاز في المقبس.

7 وحدة الإدارة 2

8 غطاء حماية لوحدة الإدارة 3

9 وحدة الإدارة 3

10 شبكة البخار

11 وحدة الإدارة الرئيسية

12 موضع حفظ سلك التوصيل الكهربائي

13 فتحة للوعاء

5.2 مفتاح دوار

تستطيع بواسطة المفتاح الدوار بدء المعالجة وإيقافها واختيار السرعة.

الرمز	الوظيفة
Off	إيقاف المعالجة.
1	معالجة المكوّنات عند سرعة منخفضة.
4	معالجة المكوّنات عند أعلى سرعة.
P	حرّك وحدة الإدارة إلى وضع الصف.

5.3 الذراع المتراوح

يمكن تعديل الذراع المتراوح وتثبيته في مواضع مختلفة.

عندما يُضغط زر تحرار القفل، يمكن تحريك الذراع المتراوح إلى الموضع المرغوب.

← "تحريك الذراع المتراوح"، صفحة 69

مواضع الذراع المتراوح

تجد هنا نظرةً عامة على مواضع الذراع المتراوح.

5 التعرّف

5.1 الجهاز

تجد هنا نظرةً عامة على مكوّنات جهازك.

← الشكل 2

1 وعاء تقليب



2 غطاء بمنفذ تعبئة مدمج

3 زر تحرير القفل للذراع المتراوح

4 الذراع المتراوح

5 مفتاح دوار

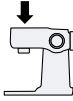
6 غطاء حماية لوحدة الإدارة 2

وحدة الإدارة	الاستخدام
وحدة الإدارة 1	للملحقات، مثل مفرمة اللحم
	
وحدة الإدارة 2	للملحقات، مثل خراطة تمريرية فورية عصارة الموالم
	
وحدة الإدارة 3	للملحقات، مثل تجهيزة الخلاط العلوية
	

5.5 أدوات العمل

تعرف هنا كل ما هو جوهريّ حول أدوات العمل المختلفة.

نظرة عامة على أدوات العمل

استعمل أداة العمل المناسبة حسب الاستخدام.

أداة العمل	الاستخدام
	كباب العجين عجن العجين، مثلاً عجينة الخميرة، عجينة الخبز، عجينة البيتزا، عجينة المعكرونة وعجينة الطوى.
	وضع الإضافات في العجين، مثلاً البذور.

الموض الاستخدام	ع
الذراع المتراوح مغلق. معالجة المكوّنات باستخدام أدوات العمل. استخدام الملحقات في وحدة الإدارة 2، مثل خراطة تمريرية فورية	الموضع 1 
الذراع المتراوح تم فتحه. تركيب الوعاء أو انتزاعه. تركيب أداة العمل أو انتزاعها. تعبئة المكوّنات في الوعاء.	الموضع 2 
استخدام الملحقات في وحدة الإدارة الرئيسية، مثل مفرمة اللحم. استخدام الملحقات في وحدة الإدارة 3، مثل تجهيزة الخلاط العلوية	الموضع 3 

5.4 وحدات الإدارة

جهاز مزوّد بوحدات إدارة مختلفة، متوافقة بشكل خاص مع أدوات العمل والملحقات.

ملاحظة: وحدتا الإدارة 2 و 3 مغطتان بأغطية حماية.

← "الغطاء الواقي لوحدة الإدارة"،
صفحة 72

نظرة عامة على وحدات الإدارة

تجد هنا نظرة عامة على وحدات الإدارة والغرض من استخدامها.

وحدة الإدارة	الاستخدام
وحدة الإدارة 1	أدوات العمل.
	

6.1 تحضير الجهاز

1. اضغط على زر تحرير القفل وارفع الذراع المتراوح، إلى أن يتعسَّق. ← "تحريك الذراع المتراوح"، صفحة 69
2. ارفع الوعاء وأخرجه. ← "إخراج الوعاء"، صفحة 70
3. نظّف كافة الأجزاء، التي تتلامس مع المواد الغذائية، قبل الاستخدام الأول. ← "التنظيف والعناية"، صفحة 72
4. جهِّز الأجزاء المنظّفة والمجفّفة للاستخدام.

7 الاستعمال الأساسي

7.1 طول الكابل

اضبط طول كابل الشبكة الكهربائية حسب احتياجك.

ضبط طول الكابل بواسطة منطقة تخزين الكابل

1. اسحب كابل الشبكة الكهربائية بالطول المطلوب.
2. لاختزال طول الكابل، أزح الكابل إلى داخل منطقة تخزين الكابل.

7.2 تحريك الذراع المتراوح

1. اضغط على زر تحرير القفل وارفع الذراع المتراوح، إلى أن يتعسَّق. ← الشكل 3
- ✓ الذراع المتراوح مثبت في الموضع 2.
2. اضغط على زر تحرير القفل وحرك الذراع المتراوح إلى الأسفل إلى أن يتعسَّق في الوضع العمودي. ← الشكل 4
- ✓ الذراع المتراوح مثبت في الموضع 3.

أداة الاستخدام العمل

- ذراع التقليب الملزوني
- تقليب العجين، مثلاً عجينة الكعك، كيك فواكه.
 - وضع الإضافات في العجين، مثلاً الزبيب أو رقائق الشوكولاتة.



- المضرب الدوّار
- خفق بياض البيض والقشدة (نسبة الدسم لا تقل عن 30%).
 - خلط العجائن الخفيفة، مثل الكعكات الإسفنجية.



5.6 وضع الصف

جهازك مّجهز بوضع صف يدوي.

ملاحظة: لا يمكن فتح الذراع المتراوح أو غلقه مع وجود أداة مركّبة إلا عندما تقع وحدة الإدارة في وضع الصف الصحيح.

تحريك وحدة الإدارة وضع الصف

- الشرط:** يقف المفتاح الدوار عند Off.
- ◀ ضع المفتاح الدوار على P وثبته.
 - ✓ تتحرك وحدة الإدارة ببطء إلى أن تبلغ وضع الصف الصحيح.

ملاحظة: عندما لا تتحرك وحدة الإدارة، يكون وضع الصف الصحيح قد بلغ بالفعل.

6 قبل أول استخدام

هبيّ الجهاز للاستخدام.

7.3 تركيب الوعاء

- ◀ ضع الوعاء في الجهاز الأساسي.
- ← الشكل 5
- يجب أن يستقر الوعاء تمامًا وبثبات فوق الجهاز الأساسي.

7.4 إخراج الوعاء

- ◀ ارفع الوعاء وأخرجه.
- ← الشكل 6

7.5 تركيب أداة العمل

- الشرط:** وحدة الإدارة في وضع الصف.
- ← "تحريك وحدة الإدارة وضع الصف"،
صفحة 69
- 1. اختر أداة العمل المطلوبة.
- ← "نظرة عامة على أدوات العمل"،
صفحة 68

- 2. اضغط أداة العمل في وحدة الإدارة الرئيسية، إلى أن تتعشّق.
- ← الشكل 7
- 3. لاستخدام كلاب العجين:

- اقبس كلاب العجين مع غطاء حماية مرگّب في وحدة الإدارة الرئيسية.
- أدر غطاء الحماية إلى أن يتعشّق كلاب العجين بالكامل.
- ← الشكل 8

- يجب أن يغطي غطاء الحماية [a] وحدة الإدارة الرئيسية بالكامل.

7.6 انتزاع أداة العمل

- ◀ اجذب أداة العمل بالكامل من وحدة الإدارة.
- ← الشكل 9

7.7 تركيب غطاء الوعاء

المتطلبات

- أداة العمل المرغوبة مرگّبة.
- الوعاء مرگّب.
- الذراع المتراوح مُغلق.

1. اضغط على زر تحرير القفل وارفع الذراع المتراوح برفق وثبته.
- ← الشكل 10

2. ارفع الغطاء من الأمام برفق، وأزحه بالكامل على الوعاء وأنزله.
- ← الشكل 11

يجب أن يشير منفذ التعبئة إلى الأمام.

3. ادفع الذراع المتراوح إلى الأسفل إلى أن يتعشّق.
- ← الشكل 12

7.8 خلع غطاء الوعاء

1. اضغط على زر تحرير القفل وارفع الذراع المتراوح برفق وثبته.
2. ارفع الغطاء من الأمام برفق واسمبه إلى الأمام.
3. ادفع الذراع المتراوح إلى الأعلى إلى أن يتعشّق.

7.9 المعالجة

تعرف هنا كل ما هو جوهريّ حول معالجة المواد الغذائية.

توصيات السرعات

احرص على مراعاة توصيات السرعات للحصول على نتائج مثالية.

وضع الضبط	الاستخدام
1-2	تقليب وخلط المكونات.
1-2	عجن العجائن الثقيلة، مثل العجين المخمر.

2. اضغط على زر تحرير القفل وادفع الذراع المتراوح إلى الأسفل إلى أن يتعسّق.

3. قم بتوصيل القابس الكهربائي.

4. انقل المفتاح الدوار إلى السرعة المرغوبة.

← الشكل 13

5. عالج المكوّنات إلى أن يتم الوصول إلى النتيجة المرغوبة.

6. ضع المفتاح الدوّار على Off.

← الشكل 14

انتظر توقّف الجهاز عن الحركة.

7. ضع المفتاح الدوار على P وثبّته.

← الشكل 15

✓ تتحرك وحدة الإدارة ببطء إلى أن تبلغ وضع الصف الصحيح.

8. انزع القابس الكهربائي.

نصائح

■ يمكنك تغيير السرعة أثناء المعالجة في أي وقت أو قطع عملية المعالجة.

■ نظّف كافة الأجزاء على الفور بعد الاستخدام، حتى لا تجف البقايا.

إضافة المكوّنات

1. عبّئ المكوّنات من خلال منفذ التعبئة في الغطاء أثناء عملية المعالجة.

← الشكل 16

2. لتعبئة كمّيات أكبر حجمًا، ضع المفتاح الدوار على Off.

انتظر توقّف الجهاز عن الحركة.

3. ضع المفتاح الدوار على P وثبّته.

← الشكل 15

✓ تتحرك وحدة الإدارة ببطء إلى أن تبلغ وضع الصف الصحيح.

4. أزل غطاء الوعاء.

← "ضع غطاء الوعاء"، صفحة 70

5. عبّئ المكوّنات في الوعاء.

وضع الضبط	الاستخدام
3-4	تقليب والخفق المكوّنات، مثل القشدة المخفوقة.

معالجة المكوّنات باستخدام أدوات العمل

⚠ تحذير خطر الإصابة!

وحدات الإدارة أو الأدوات أو أجزاء الملحقات الدوّارة يمكن أن تؤدي إلى إصابات.

◀ احرص على إبعاد الأيدي والشعر والملابس والأوعية الأخرى عن الأجزاء الدوّارة.

◀ يجب عدم تركيب أو فك الأدوات والملحقات إلا عند توقف وحدة الإدارة وفصل الجهاز عن مصدر التيار الكهربائي.

◀ أطفئ الجهاز قبل تغيير الأدوات أو قبل التنظيف وافصله عن الشبكة.

◀ لا تستخدم الأدوات إلا إذا كان الوعاء مرغّبًا والغطاء موضوعًا وأغطية الحماية وحدات الإدارة مركبة!

◀ لا تقم بتشغيل الجهاز إلا عند اكتمال جميع التحضيرات واستقرار الذراع الدوار في موضعه المقرر.

◀ لا تفتح الذراع المتراوح أبدًا أثناء عملية المعالجة.

◀ لا تترك الجهاز أبدا قيد التشغيل في حالة انقطاع التيار الكهربائي. حيث يُعاود الجهاز التشغيل تلقائيًا بعد انقطاع التيار الكهربائي.

المتطلبات

■ الوعاء مرغّب.

■ أداة العمل المطلوبة مرغّبة.

1. عبّئ المكوّنات في الوعاء.

تنبيه!

يمكن أن يتضرر الجهاز بفعل مواد التنظيف غير المناسبة أو التنظيف الخاطئ.

- ◀ لا تستخدم مواد تنظيف محتوية على الكحول أو الإيثانول.
- ◀ لا تستخدم أي أغراض معدنية حادة أو مدببة.
- ◀ لا تستخدم أية فوط أو مواد تنظيف خادشة.
- ◀ نظّف الوعاء الشفاف من تريتان باستخدام محللول صابوني وقطعة قماش ناعمة أو إسفنجية.

8.2 نظرة عامة على التنظيف

تجد هنا نظرة عامة حول كيفية تنظيف الجهاز والأجزاء الأخرى على الوجه الأمثل.

← الشكل 21

نصيحة: يمكن أن تحدث تغيّرات لونية في الأجزاء البلاستيكية، مثلاً عند معالجة الجزر. أزل التغيّرات اللونية باستخدام قطعة قماش ناعمة وبعض قطرات زيت الطعام.

9 الملحقات الخاصة

يمكنك شراء الملحقات من خدمة العملاء أو من المتاجر المتخصصة أو عبر الإنترنت. لا تستخدم إلا الملحقات الأصلية، لأنها متوافقة تمامًا مع جهازك.

الملحقات مخصصة حسب كل جهاز. يُرجى دائماً عند الشراء توضيح المسمى الدقيق (E-Nr.) الخاص بجهازك.

←صفحة 75

تعرف في الكatalog الخاص بنا أو في المتجر الإلكتروني أو لدى خدمة العملاء ماهية الملحقات المتوفرة لجهازك.

www.bosch-home.com

6. ركبّ غطاء الوعاء.

← "تركيب غطاء الوعاء"، صفحة 70

7. عالج المكوّنات إلى أن يتم الوصول إلى النتيجة المرغوبة.

7.10 الغطاء الواقي لوحدة الإدارة

اخلع غطاء الحماية، لاستخدام الملحقات على وحدة الإدارة 2 أو 3.

إزالة الغطاء الواقي لوحدة الإدارة

1. ارفع غطاء حماية وحدة الإدارة 2 من الإبزيم الجانبيّ واخلعه.

← الشكل 17

2. اسحب غطاء حماية لوحدة الإدارة 3 إلى الأعلى واخلعه.

← الشكل 18

تركيب الغطاء الواقي لوحدة الإدارة

1. ركبّ غطاء الحماية لوحدة الإدارة 2 وثبته في موضعه.

← الشكل 19

2. ركبّ غطاء الحماية لوحدة الإدارة 3 وثبته في موضعه.

← الشكل 20

يجب أن تتواجه العلامتان ▲ و ▲ معًا.

ملاحظة: أغلق وحدات الإدارة غير المستخدمة دائماً بواسطة أغطية الحماية.

8 التنظيف والعناية

نظّف جهازك واعطني به بدقة، كي يظل قادراً على أداء وظيفته لمدة طويلة.

8.1 مواد التنظيف

تعرفّ على ماهية المنظفات المناسبة لجهازك.

طرازك باستخدام خانة البحث. يُفضّل أن تُدخل رقم التصنيع E-Nr. (رقم نوع الطراز) لجهازك المنزلي. وهذا ما ستجده على لوحة الصنع. بعد أن تختار طرازك من قائمة النتائج، يُعرض لك دليل الاستعمال الرقمي الخاص بك مع محتويات إضافية في مجال "أدلة الاستعمال / مستندات مهمة".

10 أمثلة تطبيقية

التزم بمراعاة البيانات والقيم المذكورة في الجدول.

← الشكل 22

نصيحة: تجد على الإنترنت أمثلة تطبيقية ووصفات أخرى لجهازك المنزلي. www.bosch-home.com
اختر من بند القائمة "Find your local website" (اعثر على موقعك المحلي) الموقع الإلكتروني لبلدك وابحث عن

10.1 وصفة مقترحة

تجد هنا وصفة مقترحة، طوّرت خصيصاً من أجل جهازك.

المعالجة	المكوّنات	الوصفة
<ul style="list-style-type: none"> ▪ رُغّب ذراع التقليل الملزوني. ▪ عبّي كافة المكوّنات ما عدا ثمار الفواكه الجافة. ▪ عالج لمدة 30 ثوانٍ على المستوى 1. ▪ ثم عالج لمدة 3-5 دقائق على المستوى 3. ▪ اضبط على المستوى 1. ▪ أضف ثمار الفواكه الجافة في غضون 30-60 ثوانٍ. 	<ul style="list-style-type: none"> ▪ 3 بيض ▪ 135 ج سكر ▪ 135 ج زبد اصطناعي (مارجرين) ▪ 255 ج طحين ▪ 10 ج خميرة بيكنج بودر ▪ 150 ج زبيب ▪ 150 ج ثمار فواكه جافة مخلوطة <p>ملاحظة: عالج 2 ضعف الكمية في الوقت نفسه بحدٍ أقصى.</p>	<p>كعكة فواكه سميكة</p>

11 التغلب على الاختلالات

يمكنك أن تقوم بنفسك بإصلاح الأعطال البسيطة بجهازك. اقرأ معلومات التغلب على الأعطال قبل الاتصال بخدمة ما بعد البيع. حيث يجنبك ذلك أية تكاليف غير ضرورية.

⚠ تحذير

خطر الصعق الكهربائي!

- ▶ تنطوي أعمال الإصلاح غير السليمة فنيًا على أخطار.
- ▶ وحدهم أفراد الطاقم الفني المدربون من أجل ذلك يُسمح لهم بإجراء إصلاحات على الجهاز.
- ▶ لا يُسمح إلا باستخدام قطع الغيار الأصلية لإصلاح الجهاز.
- ▶ إذا كان كابل الكهرباء لهذا الجهاز متضررًا، يجب تغييره من قبل الجهة الصانعة أو مركز خدمة العملاء التابع لها أو من قبل فني مؤهل بشكل مماثل، وذلك لتجنب المخاطر.

العطل	السبب والتغلب على الأعطال
الجهاز لا يعمل.	لم يتم إدخال قابس كابل الكهرباء. ◀ وصل الجهاز بشبكة الكهرباء. المصهر تالف. ◀ افحص المصهر الكهربائي في صندوق المصاهر.
الإمداد بالتيار الكهربائي منقطع.	◀ افحص ما إذا كانت إضاءة الغرفة أو الأجهزة الأخرى في الغرفة تعمل.
الذراع المتراوح لا ينفتح أو ينغلق لأن الأداة عالقة في الوعاء.	وحدة الإدارة ليست في وضع الصف. 1. ضع المفتاح الدوار على O off. 2. عندما ينفتح الذراع المتراوح، أزل الأداة وأغلق الذراع المتراوح. 3. ضع المفتاح الدوار على P وثبت المفتاح الدوار في هذا الوضع. ✓ تتحرك وحدة الإدارة ببطء إلى أن تبلغ وضع الصف الصحيح.

12 التلّص

تعرف هنا على كيفية التلّص من الأجهزة القديمة بصورة صحيحة.

12.1 التلّص من الجهاز القديم

يمكن إعادة تدوير المواد الخام الثمينة من خلال التلّص من الجهاز بطريقة تحافظ على البيئة.

1. انزع القابس الكهربائي من كابل الكهرباء.
2. اقطع كابل الكهرباء.
3. تلّص من الجهاز بطريقة لا تضر بالبيئة.

هذا الجهاز مطابق

للمواصفة الأوروبية

2012/19/المجموعة

الاقتصادية الأوروبية

الخاصة بالأجهزة

الكهربائية والإلكترونية

القديمة (waste electrical

and electronic equipment

WEEE).

وهذه المواصفة تحدد

الإطار العام لقواعد

تسري في جميع دول

الاتحاد الأوروبي بخصوص

استعادة الأجهزة القديمة

وإعادة استغلالها.



بنا لمدة 7 سنوات على الأقل بدءًا من تسويق جهازك داخل المنطقة الاقتصادية الأوروبية.

ملاحظة: تكون الاستعانة بخدمة العملاء مجانية في إطار اشتراطات ضمان الجهة الصانعة.

سوف تحصل على معلومات مفصلة حول فترة الضمان وشروطه في بلدك لدى خدمة العملاء الخاصة بنا أو لدى التاجر الذي تتعامل معه أو على موقعنا الإلكتروني.

عندما تتواصل مع خدمة العملاء، سوف تكون بحاجة إلى رقم المنتج (E-Nr.) ورقم الصنع (FD-Nr.) الخاصين بجهازك. تجد بيانات الاتصال بخدمة العملاء في فهرس خدمة العملاء في نهاية الدليل أو على موقعنا الإلكتروني.

13.1 رقم المنتج (E-Nr.) ورقم الصنع (FD)

تجد رقم المنتج (E-Nr.) ورقم الصنع (FD) على لوح الصنع للجهاز.

كي تجد بيانات جهازك ورقم هاتف خدمة العملاء مجددًا بسرعة، يمكنك تدوين البيانات.

13.2 اشتراطات الضمان

يحق لك أن تحصل على ضمان لجهازك وفق الاشتراطات التالية.

يتم تحديد شروط الضمان لهذا الجهاز من قبل ممثلنا في الدولة التي يتم فيها بيع الجهاز. يمكنك الحصول على تفاصيل هذه الشروط من قبل الموزع الذي اشتريته منه الجهاز أو من قبل ممثلنا في الدولة مباشرة. تجد

اشتراطات الضمان لدولة ألمانيا في نهاية الجزء الألماني. والعناوين ذات الصلة تجدها في الصفحات الأربعة الأخيرة من هذا المستند. علاوةً على ذلك تجد شروط الضمان أيضاً على موقع الإنترنت المذكور هناك. وفي

13 خدمة العملاء

إذا كانت لديك أسئلة أو لم تكن قادرًا على إصلاح خلل ما في الجهاز بنفسك أو يتعين عليك إصلاح الجهاز، يُرجى منك التوجّه إلى مركزنا لخدمة العملاء. تحصل على قطع الغيار الأصلية المهمة للوظيفة وفقًا للائحة التصميم البيئي ذات الصلة لدى خدمة العملاء الخاصة

كل الأحوال يلزم تقديم وثيقة الشراء
عند المطالبة بحقوق الضمان. نحتفظ
بحقنا في إجراء أية تعديلات.

Service world-wide

Central Service Contacts

AE United Arab Emirates, الإمارات العربية المتحدة

BSH Home Appliances FZE
Round About 13, Plot Nr MO-0532A
Jebel Ali Free Zone - Dubai
Tel.: 04 881 4401*
mailto:service.uae@bshg.com
www.bosch-home.com/ae
*Sun-Thu 8am to 5pm (exclude public holidays)

AU Australia

BSH Home Appliances Pty. Ltd.
Gate 1, 1555 Centre Road
Clayton, Victoria 3168
Tel.: 1300 369 744*
mailto:customersupport.au@bshg.com
www.bosch-home.com.au
*Mon-Fri 24 hours

BH Bahrain, مملكة البحرين

Khalifa Est.
BLD 898, R 533, TASHAN 405
Manama
Tel.: 01 740 05 53*
mailto:service@khalifaat.com
*Sat-Thu 7am to 5pm (exclude public holidays)

CN China, 中國

BSH Home Appliances Service Jiangsu Co. Ltd.
19F, Jinling Asia Pacific Tower, No.2
Hanzhong Road, Gulou District
210005 Nanjing, Jiangsu Province
Service Tel.: 400 8855 888*
mailto:careline.china@bshg.com
www.bosch-home.cn
*phone rate depends on the network used

GB Great Britain

BSH Home Appliances Ltd.
Grand Union House, Old Wolverton
Road, Wolverton
Milton Keynes MK12 5PT
To arrange an engineer visit, to order
spare parts and accessories or for
product advice please visit www.bosch-
home.co.uk Or call Tel.: 0344 892
8979*
*Calls are charged at the basic rate,
please check with your telephone ser-
vice provider for exact charges.

HK Hong Kong, 香港

BSH Home Appliances Limited
香港新界荃灣青山公路388號中染
大廈23樓07室 Unit 07, 23/F, CDW
Building, 388 Castle Peak Road
Tsuen Wan, New Territories, Hong Kong
Tel.: 2626 9655 (HK)
Toll free 0800 863 (Macao)
mailto:bosch.hk.service@bshg.com
www.bosch-home.com.hk

IE Republic of Ireland

BSH Home Appliances Ltd.
M50 Business Park, Ballymount Road
Upper, Walkinstown
Dublin 12
To arrange an engineer visit, to order
spare parts and accessories or for
product advice please call Tel.: 01450
2655*
www.bosch-home.ie
*Calls are charged at the basic rate,
please check with your telephone ser-
vice provider for exact charges

JO Jordan, الأردن

Diab Qawasmi & Sons Co.
Khaled Ben Al-Waleed Street, Jabal Al
Hussein (11121)
P.O. Box 212292, Amman
Tel.: 06 465 8505, -2650
Tel.: 79 110 3430
mailto:boschjo@yahoo.com

LB Lebanon, لبنان

Teheni, Hana & Co.
Boulevard Dora 4043 Beyrouth, P.O. Box
90449
Jdeideh 1202 2040
Tel.: 01 255 211
mailto:info@Teheni-Hana.com

MT Malta

Oxford House Ltd.
Notabile Road
Mriehel BKR 14
Tel.: 021 442 334
www.oxfordhouse.com.t

NZ New Zealand

BSH Home Appliances Ltd.
Level 3, Air NZ Building, Smales Farm
Business Park, 74 Taharoto Road, Taka-
puna
Auckland 0622
Tel.: 0800 245 700*
mailto:aftersales.nz@bshg.com
www.bosch-home.co.nz
*Mon-Fri 8.30am to 5pm (exclude public
holidays)

SA Kingdom Saudi Arabia, المملكة العربية السعودية

Abdul Latif Jameel Electronics and Air-
conditioning Co. Ltd.
BOSCH Service centre, Kilo 5 Old
Makkah Road (Next to Toyota), Jamiah
Dist., P.O. Box 7997
Jeddah 21472
Tel.: 800 127 9999
mailto:ALJECC8@ALJ.COM
www.aljelectronics.com.sa
*Sat-Thu 8am to 11pm (exclude public
holidays)

SG Singapore, 新加坡

BSH Home Appliances Pte. Ltd.
38C Jalan Pemimpin, #01-01
Singapore 577180
Tel.: 6751 5000*
mailto:bshsgp.service@bshg.com
www.bosch-home.com.sg
*Mon-Fri 9am to 6pm, Sat: 9am to 1pm
(exclude public holidays)

TW Taiwan, 台灣

我們期盼您不斷的鼓勵與指導，
任何諮詢或服務需求，歡迎洽詢
客服專線
BSH Home Appliances Private Limited
台北市內湖區洲子街80號11樓
11F., No.80, Zhouzi St., Neihu Dist.
Taipei City 11493
Tel.: 0800 368 888
mailto:bshtzn-service@bshg.com
www.bosch-home.com.tw

ZA South Africa

BSH Home Appliances (Pty) Ltd.
96 Fifteenth Road, Randjespark
1685 Midrand - Johannesburg
Tel.: 086 002 6724
mailto:bsh@ioplen.co.za
mailto:applianceserviceza@bshg.com
www.bosch-home.com/za



Thank you for buying a Bosch Home Appliance!

Register your new device on MyBosch now and profit directly from:

- **Expert tips & tricks for your appliance**
- **Warranty extension options**
- **Discounts for accessories & spare-parts**
- **Digital manual and all appliance data at hand**
- **Easy access to Bosch Home Appliances Service**

Free and easy registration – also on mobile phones:

www.bosch-home.com/welcome

BOSCH
HOME APPLIANCES
SERVICE

Looking for help? You'll find it here.

Expert advice for your Bosch home appliances, help with problems or a repair from Bosch experts.

Find out everything about the many ways Bosch can support you:

www.bosch-home.com/service

Contact data of all countries are listed in the attached service directory.

Robert Bosch Hausgeräte GmbH

Carl-Wery-Straße 34

81739 München

GERMANY

www.bosch-home.com

Valid within Great Britain:

Imported to Great Britain by

BSH Home Appliances Ltd.

Grand Union House

Old Wolverton Road

Wolverton, Milton Keynes

MK12 5PT

United Kingdom



8001214130 (010212)

en, ms, zh-tw, zh, ar