



**Single 24" Self-Cleaning Built-In
Wall Oven**

Use & Care Guide

**Horno de Pared
de 24" de Una Unidad
con Autolimpieza**

Guía para el Uso y Cuidado

Models, Modelos 911.40494, 40495, 40499

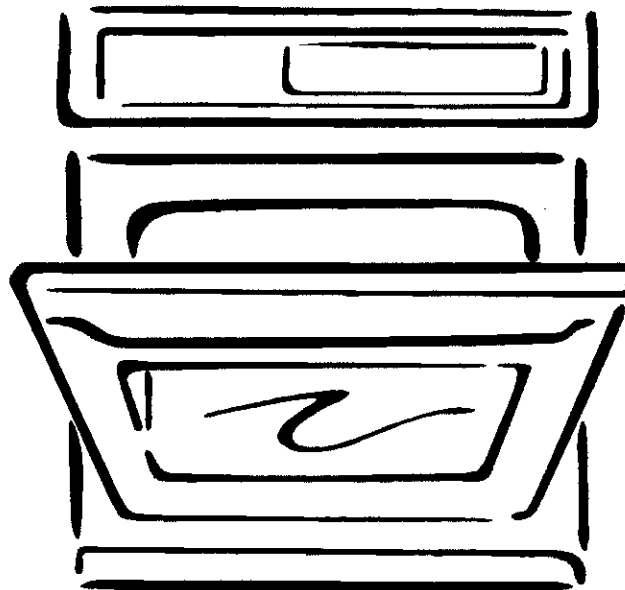

ENGLISH ESPAÑOL

229C4020**P322**
(SR-10503)

Sears, Roebuck and Co.,
Hoffman Estates, IL 60179 U.S.A. www.sears.com



24" SELF-CLEANING OVEN

Table of Contents

SAFETY INSTRUCTIONS

Oven Safety 3-4

OPERATIONS

Features of Your Oven 5
Removal of Packaging Tape 5
Traditional Oven Functions 6
Timed Oven Functions 6
Touch Pads 6
Control Display 7
Clock 8
Kitchen Timer 8
Tones 9
F Codes 9
Oven Cooking Tips 10-12
Setting Bake 13
Setting a Timed Bake 13
Setting a Delayed
Start Time 13
Broiling 14
Special Features 15-16

CARE AND CLEANING

Self-Cleaning Cycle 17-18
Control Panel 19
Broiler Pan and Grid 19
Walls of the Oven 19
Oven Door Glass 19
Door Vent Trim 19
Oven Light Bulb 20
Oven Racks 21
Oven Door 21

PROBLEM SOLVING

Before Calling
for Service 22-24
Temperature Adjustment 25
Warranty 26
Consumer
Service Numbers 52

For your convenience and future reference, please write down your model and serial numbers in the space provided. They are located on the front frame behind the oven door.

MODEL NUMBER:

SERIAL NUMBER:

© Sears, Roebuck and Co.

IMPORTANT SAFETY INSTRUCTIONS

SAVE THESE INSTRUCTIONS

Read all instructions before using this appliance. When using gas or electrical appliances, basic safety precautions should be followed, including the following:



To ensure safety for yourself, family and home, please read your Use and Care Guide carefully. Keep it handy for reference. Pay close attention to Safety Sections. **BE SURE** your appliance is installed and grounded by a qualified technician.

- **DO NOT** leave children alone or unattended near an appliance in use.
- **TEACH CHILDREN** not to play with controls or any part of the appliance, and not to sit, climb or stand on the door, or any part of the appliance.
- **CAUTION: NEVER STORE** items of interest to children in cabinets above the appliance. Children climbing on an appliance could be seriously injured.
- **KEEP THIS** book for later use.
- **NEVER TRY** to repair or replace any part of the appliance unless instructions are given in this guide. All other work should be done by a qualified technician.
- **NEVER USE** your appliance for warming or heating the room.
- **ALWAYS KEEP** combustible wall coverings, curtains, dishcloths, towels, pot holders and other linens a safe distance from the appliance.
- **NEVER USE** a towel or other bulky cloth as a pot holder. Make sure the pot holder is dry. Moist pot holders could cause steam burns. **DO NOT** let pot holders touch hot surfaces.
- **ALWAYS KEEP** the oven area free from things that will burn. Food, wooden utensils, grease buildup, gasoline and other flammable vapors or liquids could catch fire. Plastic utensils could melt, and canned foods could explode. Your appliance should never be used as a storage area.
- **ALWAYS KEEP** your appliance clear of things that will burn (gasoline and other flammable vapors or liquids).
- **NEVER HEAT** unopened food containers. Pressure buildup can cause the container to burst and cause injury.
- **NEVER LEAVE** containers of fat or drippings in your oven.
- **NEVER TRY** to clean a hot surface. Some cleaners produce noxious fumes, and wet cloths or sponges could cause steam burns.
- **NEVER WEAR** loose-fitting clothing when using your appliance.
- **BE SURE** the oven is securely installed in a cabinet that is firmly attached to the house structure.
- **LARGE SCRATCHES OR IMPACTS** to glass doors can lead to broken or shattered glass.

IMPORTANT SAFETY INSTRUCTIONS

- **DO NOT** touch heating elements, surfaces near them or interior oven surfaces. These may be hot enough to cause burns even though they are dark in color. During and after use, do not touch or let clothing or flammable material contact the elements or hot surfaces until they have had time to cool. Other surfaces near the oven vent openings, oven door and window may also be hot enough to cause burns.

OVEN SAFETY

- **PLACE OVEN RACKS** in the desired position while the oven is cool. If racks must be moved while oven is hot, do not let pot holder contact the hot oven element.
- **AFTER BROILING**, always take the broiler pan and grid out of the oven and clean them. Leftover grease in the broiler pan could catch fire the next time you use your oven.
- **ALWAYS USE** care when opening the oven door. Let hot air and steam escape before moving foods.
- **NEVER USE** aluminum foil to line the oven bottom. Improper use of foil could start a fire, or electrical shock could result.
- **NEVER BLOCK** the oven vent opening.

SELF-CLEAN SAFETY

- **CLEAN ONLY** the parts listed in this manual. Follow all cleaning instructions. Be sure to remove broiler pan and grid before the self-clean cycle.
- **NEVER RUB**, move, clean, or damage the door gasket on self-cleaning ovens. It is essential for a good seal.

- **NEVER TRY** to clean utensils, cookware, removable parts, or broiler pan and grid in the self-clean cycle.
- **DO NOT USE** oven cleaners – No commercial oven cleaner or protective coating of any kind should be used in or around any part of the oven.
- **IF THE SELF-CLEANING** mode malfunctions, turn the oven off and disconnect the power supply. Have it serviced by a qualified technician.

IMPORTANT SAFETY NOTICE!

The California Safe Drinking Water and Toxic Enforcement Act requires the governor of California to publish a list of substances known to the state to cause birth defects or other reproductive harm and requires businesses to warn their customers of potential exposure to such substances. The fiberglass insulation in a self-cleaning oven will give off a very small amount of carbon monoxide during the cleaning cycle. Exposure can be minimized by venting with an open door or window or using a ventilation fan or hood.

IMPORTANT: The health of some birds is extremely sensitive to the fumes given off during the self-cleaning cycle of any oven. Move birds to another well-ventilated room.

READ AND UNDERSTAND THIS INFORMATION NOW!

Be sure everyone in your home knows what to do in case of fire. Never use water on a grease fire; it will only spread the flames.

OVEN FIRE:

Do not try to move the pan!

1. Close the oven door and turn controls off.
2. If fire continues, carefully open the door, throw baking soda on the fire or use a dry chemical, foam or halon type extinguisher.

SAVE THESE INSTRUCTIONS

OPERATION

FEATURES OF YOUR 24" GAS BUILT-IN WALL OVEN

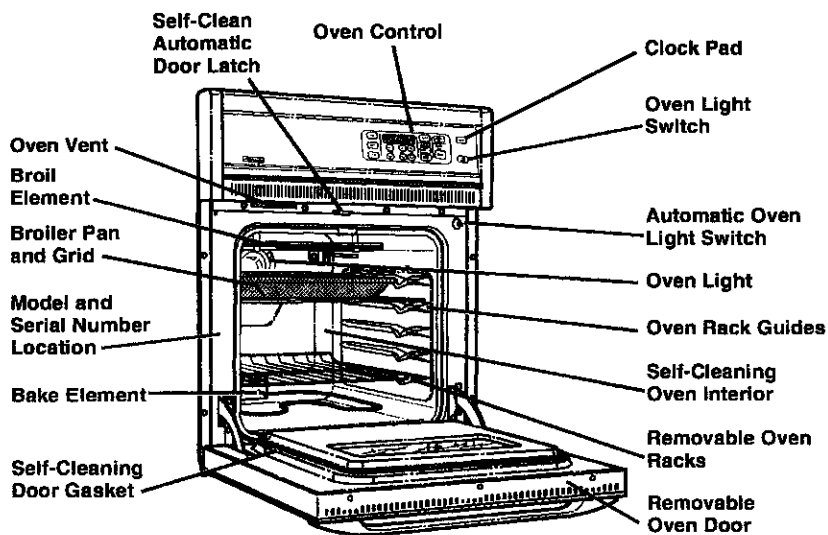

REMOVAL OF PACKAGING TAPE

To remove the adhesive left from packaging tape, use household dishwashing liquid, mineral oil or cooking oil. With a soft cloth rub into the area and allow to soak. Rinse and dry well. Repeat procedure using an appliance polish to ensure no damage is done. **This should be done before the oven is turned on for the first time. The tape cannot be removed once the oven has heated.** Packaging tape may be found in the following areas: door handle, control panel area, door trim and oven area.

OPERATION

Oven Control, Clock and Timer

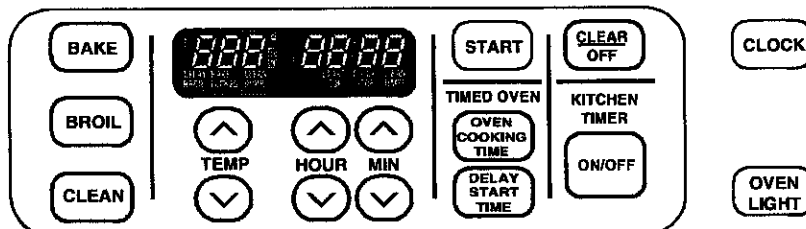

Your new touch pad oven control will allow you to set various functions with ease. Below are the different types of functions and a description of each.

TRADITIONAL OVEN FUNCTIONS

BAKE – Cooks foods in the traditional oven with a temperature range of 170°F to 550°F.

BROIL – Cooks foods at 550°F **HI** broil or 450° **LO** broil from the direct heat of the upper element. Broiling should be done with the door opened to the broil stop position.

CLEAN – Cleans the inside area of the oven for you. When the cycle is finished, the oven will turn off automatically.

NOTE: The oven door will automatically latch and will only unlatch once the oven has cooled down.

TIMED OVEN FUNCTIONS

OVEN COOKING TIME Set the amount of time you want foods to cook. The oven turns off automatically at the end of this time.

DELAY START TIME Set the time of day you want the oven to turn on. The oven will turn on automatically at the time you have set. When **DELAY START TIME** is used with **OVEN COOKING TIME**, the oven will also turn off automatically at the end of the cooking time.

OTHER TOUCH PADS

The **HOUR/MIN UP** and **DOWN** arrow pads set the time of day, length of cooking time, length of cleaning time, the delayed start time, and the time set on the Kitchen Timer.

The **TEMP** pads set the temperature used for cooking.



OPERATION Control Display

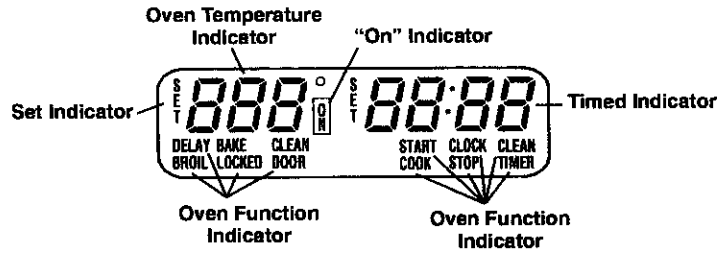

The Control Display is an easy reference for using your oven control. Below are descriptions of how the Control Display works.

OVEN TEMPERATURE INDICATOR – This indicator has a multiple purpose.

- **Displays the temperature**
- **Displays error code "ERR"** – If the oven temperature indicator flashes "ERR," then you have set an invalid time or temperature.
- **Displays oven problems** – If your control flashes "F" and a number or letter, you have experienced an oven problem. Please read the section on **F-CODES** in your manual.

"ON" INDICATOR – Will light when the oven turns on.

SET INDICATOR – The set indicator will flash in combination with an oven function or timed function to let you know you need to set a time or temperature. Example: "SET" and "BAKE" will **flash** to let you know you need to set the bake temperature.

TIMED INDICATOR – Displays the time of day, cooking time, delay start time, cleaning time or the time set on the kitchen timer.

- **Displays reminder code "PUSH START"** – If the time indicator flashes the words "PUSH START," then you need to press the **START** pad to activate your setting.

OVEN FUNCTION INDICATORS – Display which oven function has been set, when the oven door locks, and if the function is delayed.

OPERATION

Clock and Timer

CLOCK

The clock must be set for the correct time of day before a delayed oven function can work properly. The time of day **cannot** be changed during a timed oven function, but **can be** changed during a bake or broil function.

HOW TO SET THE CLOCK



1. Press the **CLOCK** pad.
2. Press the **HOUR/MIN UP** and/or **DOWN** arrow pads to set the time.
3. Press the **START** pad.

RECALL THE CLOCK

While using your oven for cooking, press the **CLOCK** pad if you wish to check the time of day. The current time of day will show in the display.

POWER FAILURE

If you have experienced a power failure, the time will flash in the display and will be incorrect. Reset your clock.

Any oven cooking function that was in process will need to be reset.

KITCHEN TIMER

The Kitchen Timer is used to time cooking processes or other household activities. It does not control the oven. It can be set for up to 9 hours and 59 minutes. It will count down in minutes until the **LAST 60 SECONDS** is reached; then the control will beep once. When the countdown reaches **ZERO**, the control will beep 3 times followed by one beep every 6 seconds until the **KITCHEN TIMER OFF/ON** pad is pressed. The 6-second beep can be removed for future cycles if desired. For directions on removing this continuous beep, see "Tones" on the following page.

HOW TO SET THE TIMER



1. Press the **KITCHEN TIMER ON/OFF** pad.
2. Press the **HOUR/MIN UP** and/or **DOWN** arrow pads to set the time.
3. Press the **START** pad.
4. When the countdown has reached zero, press the **KITCHEN TIMER ON/OFF** pad to turn off the beep.

To cancel the timer during the countdown, press the **KITCHEN TIMER ON/OFF** pad **TWICE**.

OPERATION

Oven Control, Clock and Timer

TONES

Your new control has a series of tones that will sound at different times. These tones may sound while you set the control for an oven function, or at the end of the oven function. It will also alert you that there may be a problem with the functions. Below are the types of tones and a brief description of each.

TONES WHILE SETTING THE

CONTROL – When you press a touch pad you will hear a beep. This beep will let you know you have placed enough pressure on the pad to activate it. (The arrow pads do not beep.)

END OF TIMED CYCLE TONE – At the end of a timed cooking function, you will hear 3 short beeps followed by 1 beep every 6 seconds. This 6-second beep will continue to sound until the **CLEAR/OFF** pad is pressed or you may select the special feature to cancel this 6-second beep from sounding at the end of future cycles.

TO CANCEL THE 6-SECOND BEEP

1. Press and hold the **BAKE** and **BROIL** pads, **at the same time** for 3 seconds, until the display shows “**SF**.”
2. Press the **KITCHEN TIMER ON/OFF** pad. The display will show “**CON BEEP**” (continuous beep).
3. Press the **KITCHEN TIMER ON/OFF** pad again. The display will show “**BEEP**” (beep canceled).
4. Press the **START** pad to cancel the 6-second beep and leave the special feature mode.

If you would like to return the 6-second beep, repeat steps above until the display shows your choice and press the **START** pad.

ATTENTION TONE – This tone will sound if you make an error or an oversight is made while setting an oven function.

Examples would be:

- a. Setting a clean cycle and the oven door is not properly closed.
- b. Setting function and not pressing the **START** pad.
- c. Pressing an additional function pad without first setting a temperature or time.
- d. “**ERR**” will flash if you set an invalid temperature. Press the **CLEAR/OFF** pad to clear the control and reset your oven function.

Any of these can be quickly identified by watching the display.

PREHEAT TONE – When you select a cooking mode, set an oven temperature and press the **START** pad, the oven starts to heat. When the temperature inside the oven reaches the temperature you have set, a tone will sound to let you know the oven is ready for baking.

F CODES

If you set an oven function and the control beeps while the display is flashing “**F**” and a number or letter such as “**F-4**” or “**F1**” there may be a problem with the control or oven. Simply press the **CLEAR/OFF** pad and wait about an hour. Try setting the function again. If the code repeats, write down the flashing code and call for service. Tell the technician what code was flashing.

OPERATION

Oven Cooking Tips

STRONG SMELL OR ODOR

It is normal to have some odor when using your oven for the first time. To help eliminate this odor, **ventilate the room by opening a window or using a vent hood.**

ALUMINUM FOIL

IMPORTANT: Never cover the oven bottom or oven rack with aluminum foil. Improper use can cause poor heat flow, poor baking results, and may damage the oven finish. To prevent staining from spillovers, you may place a piece of aluminum foil or a cookie sheet on the rack below the food which may spill over.

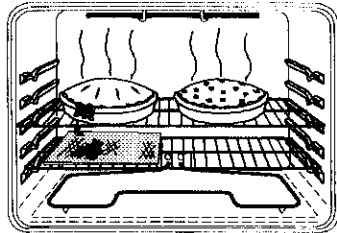

OVEN VENT

The oven vent is located under the control panel. This area could become hot during oven use. It is normal for steam to come out of the vent and/or collect moisture underneath when the oven is in use. The vent is important for proper air circulation. **Never block this vent.**



Oven Vent Location

PEEKING

Opening the door often to check foods will cause heat loss and poor baking results.

PREHEATING

Preheating is bringing the oven temperature up to the temperature you will be using during baking. Let the oven preheat thoroughly when recipes call for preheating.

OVEN LIGHT

To prolong the life of your oven light bulb, follow this helpful tip: Always turn the light off when the oven is not in use or during a clean cycle. If your oven light is left on for an extended period of time, the oven will be warm when the door is opened due to the heat generated from the oven light bulb.

OVEN TEMPERATURE SENSOR

In the back of the oven you will notice a small tube. This is a heat sensor that maintains the temperature of the oven. Never move or bend this tube.



Oven Temperature Sensor

LOW TEMPERATURE ZONE

The low temperature zone of your oven (between 170° and 200°F) is available to keep hot cooked foods warm. However, foods kept at these temperatures longer than 2 hours may spoil.

OPERATION

Oven Cooking Tips

ELEMENT CYCLING

The Oven Temperature Sensor at the back of the oven continuously senses and controls the temperature inside the oven. To keep a constant set temperature, the elements will cycle (turn on and off during cooking).

USING DELAY START

When using your convenient Delay Start operation, **foods such as dairy products, fish, poultry, etc., should never sit more than 1 hour before cooking.** Room temperature and the heat from the oven light promote bacterial growth.

THE TYPE OF MARGARINE AFFECTS BAKING PERFORMANCE

Most recipes for baking have been developed using high-fat products such as butter or margarine (80% fat by weight—the federal requirement for products labeled “margarine”). You will get poor results if cakes, pies, pastries, cookies, or candies are made with low-fat spreads. Low-fat spreads contain less fat and more water. The high moisture content of these spreads affects the texture and flavor of favorite baked recipes. The lower the fat content of a spread product, the more noticeable these differences become. To ensure best results, use margarine, butter, or stick spreads containing at least 70% vegetable oil.

BAKEWARE

FLAT COOKIE SHEETS, without sides, allow air to circulate all around the cookies for even browning.

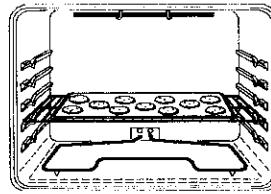

SHINY PANS reflect heat and are perfect for cakes and quick breads that need a light brown crust.

GLASS, DARK NON-STICK, OR DARKENED BY AGE BAKEWARE absorbs heat and can be used for yeast breads, pie crust or foods that need a brown crust. The oven temperature, when using these pans, should be reduced by 25°F.

OPERATION

Oven Cooking Tips

BAKEWARE PLACEMENT

Baking results will be better if baking pans are centered in the oven as much as possible. If baking with more than one pan, place the pans so each has at least 1" to 1½" of air space around it. If baking four cake layers at the same time, place two layers on rack 2 and two layers on rack 4. Stagger pans on the rack so one is not directly above the other.

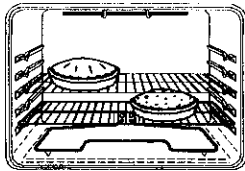

OVEN TEMPERATURE ADJUSTMENT

You may feel that your new oven cooks differently than the oven it replaced. We recommend that you use your new oven a few weeks to become more familiar with it, following the times given in your recipes as a guide. If you feel your oven is too hot or too cool for your cooking preference, see Do-it-Yourself Adjustment in back of this manual to make the adjustment.

OVEN RACKS

The oven racks are designed with stops, a convenience as well as a safety precaution. The guides have a bump to prevent the racks from tilting when racks are pulled out of the oven. This design allows the racks to be inserted in only one way.



Your oven has four (4) rack positions. The top position is only a guide. It cannot be used as a rack position.

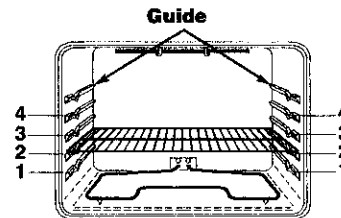

Always place oven racks in the proper position while oven is cool.

CAUTION: When you are using the rack in the lowest position (1), you will need to use caution when pulling the rack out. We recommend that you pull the rack out several inches and then, using two pot holders, pull the rack out by holding the sides of it. The rack is low and you could be burned if you place your hand in the middle of the rack and pull all the way out. Be very careful not to burn your hand on the door when using a rack in the lowest position (1).

OPERATION

Baking & Roasting

HOW TO SET BAKE

1. Press the **BAKE** pad.
2. Press the **TEMP UP** and/or **DOWN** arrow pads to set the oven temperature you prefer to use.
3. Press the **START** pad.
4. When baking is finished press the **CLEAR/OFF** pad.

HOW TO SET TIMED BAKE

To set the oven to cook for a specific time and turn off automatically.

1. Press the **BAKE** pad.
2. Press the **TEMP UP** and/or **DOWN** arrow pads to set the oven temperature you prefer to use.
3. Press the **OVEN COOKING TIME** pad.
4. Press the **HOUR** and/or **MINUTE UP** and/or **DOWN** arrow pads to set the amount of time you prefer your foods to cook.
5. Press the **START** pad.

HOW TO SET DELAYED START TIME WITH TIMED BAKE

To set the oven to turn on at a later time of day, cook for a specific amount of time and turn off automatically.

1. Press the **BAKE** pad.
2. Press the **TEMP UP** and/or **DOWN** arrow pads to set the oven temperature you prefer to use.
3. Press the **OVEN COOKING TIME** pad.
4. Press the **HOUR** and/or **MINUTE UP** and/or **DOWN** arrow pads to set the amount of time you prefer your foods to cook.
5. Press the **DELAY START TIME** pad.
6. Press the **HOUR** and/or **MINUTE UP** and/or **DOWN** arrow pads to set the time of day you prefer the oven to turn on.
7. Press the **START** pad.

The oven will turn off at the end of the cooking time unless the cook and hold feature has been activated.

OPERATION

Broiling

Broiling is cooking by direct heat from the upper element. The oven door should remain open to the broil stop position during broiling.

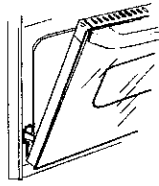

NOTE: Food can be broiled with the door closed, but it may not be as brown because the element will cycle on and off.

It is not necessary to preheat the oven when broiling. Use the broiler pan and grid that came with your oven. Both are designed for proper drainage of fat and liquids.



If foil is used it must be molded tightly to the grid and slits cut into the foil to match those of the grid. This allows fats and liquids to drain into the broiler pan, preventing fire and excessive smoke.

Always remove the pan and grid from the oven. Storing or forgetting a soiled broiler pan in the oven is a potential smoke or fire hazard.



The U.S. Department of Agriculture recommends to cook meat and poultry thoroughly—meat to at least an INTERNAL temperature of 160°F and poultry to at least an INTERNAL temperature of 180°F. Cooking to these temperatures usually protects against foodborne illness.

The closer you place foods to the broil burner, the faster foods brown on the outside yet remain red to pink in the center.

Moving meats away from the burner will allow the meat to cook to the center while browning on the outside. Cook side 1 at least 2 minutes longer than side 2. Be sure the sump of the broiler pan is always facing to the front of the oven.

The size, weight, thickness, starting temperature and your preference of the doneness of the meat will affect broiling. This chart is based on meats at refrigerator temperature.

FOOD	RACK POSITION	TOTAL TIME (MIN.)
Steak 1" thick	3	9-11
Ground beef patties 1" thick	3	16-18
Pork Chops-1/2" thick	3	27-29
Fish (fillets)	3	11-13
Chicken (pieces)	2	45-55

HOW TO SET BROIL

- 1a. Press the **BROIL** pad. (This will automatically set Hi Broil).
- 1b. While the set indicator is flashing in the display, press the **BROIL** pad again if you prefer to use Lo Broil. Use Lo Broil to cook foods such as poultry or thick cuts of meat thoroughly without over-browning them.
2. Press the **START** pad.
3. When broiling is finished, press the **CLEAR/OFF** pad.

OPERATION

Setting Special Features

Your new touch pad control has additional features that you may choose to use. After making your selection, if you want to change the setting, follow the steps until the display shows your choice.

12-HOUR BAKING AND 3-HOUR BROILING SHUT-OFF

The control is automatically set to turn off the oven after 12 hours baking or 3 hours broiling should you forget and leave the oven on. If you want to remove this feature:

1. Press and hold, **at the same time**, the **BAKE** and **BROIL** pads for 3 seconds, until the display shows "**SF**."
2. Press the **DELAY START TIME** pad. The display shows "**12Shdn**" (12-hour shut-off).
Press the **DELAY START TIME** pad again. The display will show "**No Shdn**" (no shut-off).
3. Press the **START** pad.

FAHRENHEIT OR CELSIUS TEMPERATURE SELECTION

Your oven control is set for the Fahrenheit temperature selections. Most recipes are given using the Fahrenheit scale. You can change this to use the Celsius selection.

1. Press and hold, **at the same time**, the **BAKE** and **BROIL** pads for 3 seconds, until the display shows "**SF**."

2. (a) Press the **BROIL** pad. The control display will show the degree sign and "**F**."
(b) Press the **BROIL** pad again. This will change "**F**" (Fahrenheit) to "**C**" (Celsius).
3. Press the **START** pad.

12-HOUR, 24-HOUR MILITARY TIME CLOCK OR CLOCK BLACKOUT

Your control is set to use the 12-hour clock. If you prefer to use the 24-hour Military Time clock or black out the display:

1. Press and hold, **at the same time**, the **BAKE** and **BROIL** pads for 3 seconds, until the display shows "**SF**."
2. (a) Press the **CLOCK** pad. The display shows "**12hr**." If this is your choice press the **START** pad.
or
(b) Press the **CLOCK** pad again. The display will show "**24hr**." Example: 5:00 on the 12-hour clock will show 17:00 hours on the military clock. If this is your choice press the **START** pad.
or
(c) Press the **CLOCK** pad again. The display will show "**OFF**." If this is your choice press **START**. The display will not show time. (The Delay Start Time feature will not operate.)

OPERATION

Setting Special Features

CONTROL LOCKOUT

Your control will allow you to lock the touch pads so they cannot be activated when pressed. If you're worried about leaving the oven unsupervised, activate this feature.

1. Press and hold, **at the same time**, the **BAKE** and **BROIL** pads for 3 seconds, until the display shows **"SF."**
2. (a) Press the **CLEAN** pad. The display shows **"LOC OFF"** (lockout off).
(b) Press the **CLEAN** pad **again**. The display will show **"LOC ON"** (lockout on).
3. Press the **START** pad.

This feature can only be set when the oven is not in use.

When this feature is on, the display will show **"LOC,"** if a touch pad is pressed. (This feature will not affect the clock, timer, or oven light pads.)

COOK AND HOLD

Your new control has a cook and hold feature for timed cooking only that will keep hot cooked foods warm up to 3 hours after the timed cooking is finished. To activate this feature:

1. Press and hold, **at the same time**, the **BAKE** and **BROIL** pads for 3 seconds, until the display shows **"SF."**
2. (a) Press the **OVEN COOKING TIME** pad. The display will show **"Hld OFF."**
(b) Press the **OVEN COOKING TIME** pad **again** to activate the feature. The display will show **"Hld ON."**
3. Press the **START** pad.

CHANGING THE SPEED OF THE UP OR DOWN ARROW PADS

This special feature will allow you to change the speed; #1 means speed of change is slow up to #5 which means speed of change is fast. To set the speed you prefer, follow these steps:

1. Press and hold, **at the same time**, the **BAKE** and **BROIL** pads for 3 seconds, until the display shows **"SF."**
2. Press the **UP** arrow pad. The display will show the current set speed.
3. Press the **UP** arrow to increase the speed up to the number 5.
or
Press the **DOWN** arrow pad to decrease the speed down to the number 1.
4. Press the **START** pad.

CARE AND CLEANING

Self-Cleaning Cycle

PREPARING YOUR OVEN FOR A SELF-CLEAN CYCLE

1. Remove the broiler pan and grid, utensils and any foil that may be in the oven.
2. If your oven is equipped with nickel oven racks, they should be removed. If your oven is equipped with gray porcelain-coated oven racks, they may stay in the oven during the self-clean cycle.

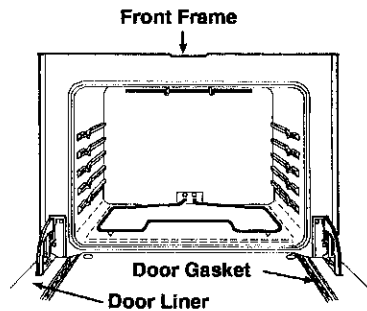

Clean these areas with hot water, soap-filled pads or cleansers such as Soft Scrub® to remove any soil. Rinse well with clean water and dry.

3. Wipe up any heavy spillovers on the oven bottom.
4. Do not clean the door gasket. The fiberglass material of the oven door gasket cannot withstand abrasion. It is essential for the gasket to remain intact. If you notice it becoming worn or frayed, it should be replaced.

OVEN DOOR GASKET

The door gasket is designed to have a 5"-6" gap at the bottom of the door. This allows for proper air circulation.

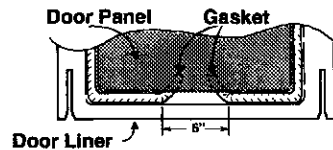

It is normal for your oven door to give the appearance of not having a good seal against the oven. This is due to the gasket. The location of the gasket on the door maintains a good seal and prevents any heat loss.



Utensils should never be left in the oven during a clean cycle.

Nickel oven racks may be cleaned during the self-clean cycle, but will lose their luster and become hard to slide. If you choose to leave them in during the cycle, wiping the edges down with vegetable oil after the cycle will help them slide easier.

Gray porcelain-coated oven racks may safely be cleaned in the oven during a self-clean cycle. It will be necessary to grease the edges of the oven rack with a light coating of vegetable oil after a clean cycle. This will help maintain the ease of sliding the racks in and out of the oven.

For the first clean cycle, vent the room with an opened window or hood vent. This will reduce the odor when heating new parts.

CARE AND CLEANING

Self-Cleaning Cycle

TO SET A CLEAN CYCLE

The Clean Cycle, including cooldown time, is automatically set for 4 hours, but you may change this from 3 hours if oven is lightly soiled up to 5 hours if oven is heavily soiled.

1. Press the **CLEAN** pad. 4 hours will show in the display.
2. If you want to change the length of clean time, press the **HOUR/MIN UP** and/or **DOWN** arrow pads.
3. Press the **START** pad.

TO STOP A CLEAN CYCLE

Simply press the **CLEAR/OFF** pad. You will need to wait for the oven temperature to drop below the lock temperature (approx. 1 hour) before attempting to open the door.

AFTER THE CYCLE

After the cycle, you may notice some white ash in the oven. Just wipe it up with a damp cloth or sponge.

If white spots remain, scrub them with a soap-filled pad. Be sure to rinse thoroughly. These are usually deposits of salt that cannot be removed during the cycle.

If for any reason you are not satisfied with the cleaning results, just repeat the cycle.

TO SET A DELAYED START CYCLE

1. Press the **CLEAN** pad.
2. If you want to change the length of clean time, press the **HOUR/MIN UP** and/or **DOWN** arrow pads.
3. Press the **DELAY START TIME** pad.
4. Press the **HOUR/MIN UP** and/or **DOWN** arrow pads to set the time you prefer the clean cycle to start.
5. Press the **START** pad.

CARE AND CLEANING

Cleaning

CONTROL PANEL

CLEANING MATERIALS

- Dishwashing detergent
- Warm water
- Soft cloth

Do not use abrasive cleaners, industrial cleaners, or bleach.

BROILER PAN AND GRID

CLEANING MATERIALS

- Dishwashing detergent
- Warm water
- Soap-filled pad
- Commercial oven cleaner

TO CLEAN

Allow the pan to soak. Sprinkle the grid with dishwashing detergent and cover with a damp cloth or paper towel and let stand. Scour as needed. Wash, rinse, and dry well. You may also place both the pan and grid in the dishwasher.

WALLS OF THE OVEN

Clean only as touch-up between clean cycles. Use dishwashing liquid, warm water, or soap-filled pad. Rinse well after cleaning and dry. **Never use oven cleaners in or around any part of the oven.** When cleaning, be sure not to bend or displace the temperature sensor located on the back wall of the oven.

OVEN DOOR GLASS

TO CLEAN

For everyday cleaning, use glass cleaner and a paper towel. For stubborn soil, use paste of baking soda and water. Rinse thoroughly.

DOOR VENT TRIM

CLEANING MATERIALS

- Soft abrasive cleaner
- Sponge scrubber

Do not use hard, abrasive cleaners, industrial cleaners, or bleach.

CARE AND CLEANING

Cleaning And Removable Parts

REPLACING THE OVEN LIGHT BULB



CAUTION: Disconnect electrical power to the oven at the main circuit breaker or fuse box before attempting to replace the oven light bulb. Do not touch a hot light bulb with wet hands or a wet cloth. Wait until the bulb has cooled and use a dry cloth.

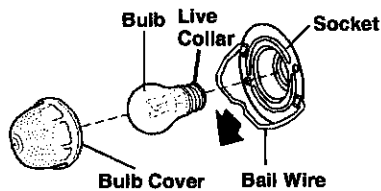

TO REMOVE THE COVER

1. Disconnect electrical power to the oven at the main circuit breaker or fuse box.
2. Hold your hand under cover and firmly push back the bail wire, until it clears and releases the bulb cover.

REPLACE THE LIGHT BULB

Unscrew the light bulb and replace it with a 40-watt appliance bulb.

TO REPLACE COVER

1. Place the bulb cover into the groove of the bulb socket.
2. Pull the bail wire forward until it snaps into the indentation on top of the bulb cover.
3. Reconnect the electrical power to the oven.

CARE AND CLEANING

Cleaning And Removable Parts

REMOVABLE OVEN RACKS

CLEANING MATERIALS

- Dishwashing detergent
- Warm water
- Scouring pad or soap-filled pad

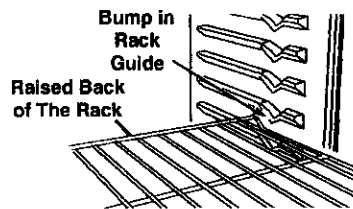

TO REMOVE

1. Pull the racks out to the stop lock position.
2. Pull up the front of the rack and slide under the bump of the rack guide.

TO CLEAN

Clean with warm water and detergent. For hard-to-remove stains, gently scrub with a scouring pad or a soap-filled pad. Rinse well.

Gray porcelain-coated oven racks may also be cleaned in the oven during the self-clean cycle. It is necessary to wipe the edges of gray porcelain-coated oven racks with a light coating of vegetable oil after cleaning. This will help maintain the ease of sliding the racks in and out of the oven.

TO REPLACE

1. Place the raised back of the rack onto the rack guides.
2. Lift the front of the rack until the raised back slides under the bump of the rack guides.
3. Slide the rack all the way back.

REMOVABLE OVEN DOOR

Broil Stop Position

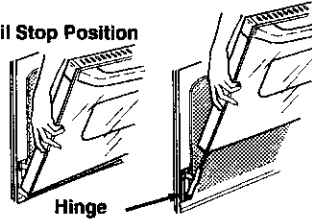

TO REMOVE

1. Open the door to the broil stop position.
2. Grasp the door at each side and lift up and off the hinges. **DO NOT LIFT DOOR BY THE HANDLE.**



CAUTION: When the door is removed and the hinge arms are at the broil stop position, as a precaution, cover the hinge arms with toweling or an empty paper towel roll. Do not bump or try to move the hinge arms while working in the oven area. They could snap back, causing injury to the hands or damage the porcelain finish of the front frame.

TO REPLACE

1. Make sure the hinge arms are in the broil stop position.
2. Lift the door by the sides.
3. Line up the slots at the bottom edge of the door with the hinge arms.
4. Slide the door down onto the hinge arms as far as it will go.
5. Close the door.

BEFORE CALLING FOR SERVICE

To save you time and money, before making a service call, check the list below for any problem you may feel you have with the performance of your oven. If the problem is something you cannot fix, use the Consumer Service Numbers located at the back of this guide. **When making any calls, have the Model No., Serial No., Repair Parts List, Use and Care Guide and the Date of Purchase available.**

PROBLEM	POSSIBLE CAUSE	POSSIBLE SOLUTION
The display of your control is flashing "F" followed by a number or letter.	Oven malfunction.	Press the CLEAR/OFF pad. Let the oven cool for 1 hour and place the oven back into an oven operation. If the problem repeats, call for service.
Oven will not work; totally inoperative.	<p>a. No power to oven.</p> <p>b. Clock in blackout mode.</p>	<p>a. Check the household circuit breaker or fuse box.</p> <p>b. See the "Setting Special Features" section of this manual.</p>
Foods do not bake properly.	<p>a. Oven was not preheated long enough.</p> <p>b. Improper rack or pan placement.</p> <p>c. Oven vent blocked or covered.</p> <p>d. Improper use of foil.</p> <p>e. Improper temperature setting for utensil used.</p> <p>f. Oven temperature needs adjustment.</p> <p>g. Oven and oven rack not level.</p> <p>h. Oven controls improperly set.</p>	<p>a. Be sure to preheat oven when recipe calls for it.</p> <p>b. Maintain uniform air space around pans and utensils; see oven cooking tips section.</p> <p>c. Keep vent clear.</p> <p>d. Racks should not be covered during baking.</p> <p>e. Reduce temperature 25 degrees for glass or dull/darkened pans.</p> <p>f. Check oven temperature adjustment section.</p> <p>g. Check the installation instructions for leveling.</p> <p>h. See the baking section.</p>

BEFORE CALLING FOR SERVICE

PROBLEM	POSSIBLE CAUSE	POSSIBLE SOLUTION
Oven temperature seems inaccurate.	Oven control calibration.	See the temperature adjustment instructions following this section.
Oven will not unlock.	Clean cycle is not finished.	Oven temperature must drop below the lock temperature before the door will unlock.
Oven light does not work.	<ul style="list-style-type: none">a. Light switch is in off position.b. Oven light bulb loose or burned out.	<ul style="list-style-type: none">a. Check switch setting.b. Check or replace light bulb.
Foods do not broil properly.	<ul style="list-style-type: none">a. Improper rack position.b. Oven preheated.c. Improper use of foil.d. Improper broiling time.e. Low voltage (208).f. Oven controls improperly set.	<ul style="list-style-type: none">a. Check broil pan placement; see broiling section.b. Do not preheat when broiling.c. Check broiling section.d. Check broiling chart in broiling section.e. Use higher rack position.f. See the broiling section.
Oven rack does not slide easily.	Racks were left in the oven during a self-clean cycle.	Wipe the rack edges with a small amount of vegetable oil.
Oven smokes.	<ul style="list-style-type: none">a. Dirty oven.b. Improper use of aluminum foil.c. Broiler pan containing grease left in the oven.	<ul style="list-style-type: none">a. Check for heavy spillover.b. Use of foil not recommended.c. Clean pan and grid after each use.
Oven emits odor.	<ul style="list-style-type: none">a. Oven insulation may emit odor during the first few usages.b. Failure to wipe out excess soil.	<ul style="list-style-type: none">a. Put oven through self-clean cycle to speed up process of odor "wearing out."b. Wipe excess soil off before using oven.

BEFORE CALLING FOR SERVICE

PROBLEM	POSSIBLE CAUSE	POSSIBLE SOLUTION
Cleaning results were poor.	a. Oven was heavily soiled. b. Clean cycle interrupted.	a. Heavy spillovers should be cleaned before the cycle is set. b. Allow the oven to clean its full cycle.



“DO-IT-YOURSELF” TEMPERATURE ADJUSTMENT

You may feel that your new oven cooks differently than the oven it replaced. We recommend that you use your new oven a few weeks to become more familiar with it, following the times given in your recipes as a guide.

If you think your new oven is too hot (burning foods) or not hot enough (foods are undercooked) you can adjust the temperature yourself. The appearance and texture of foods is a better indicator of oven accuracy than an oven thermometer. These thermometers can vary by 20–40 degrees from the true temperature of the oven. In addition, the oven door must be opened to read these thermometers. Opening the door will change the temperature of the oven.

To decide how much to change the temperature, set the oven temperature 25 degrees higher (if foods are undercooked) or 25 degrees lower (if foods are burning) than the temperature in your recipe, then bake. The results of this “test” should give you an idea of how much the temperature should be changed.

TO MAKE THE ADJUSTMENT

BAKE

+

BROIL

BAKE



TEMP



START

1. Press and hold down both the **BAKE** and **BROIL** pads for 3 seconds, until the display shows “**SF.**”

2. Press the **BAKE** pad. A factory set 2-digit number will show in the display, usually “**00.**”

If you think the oven is not hot enough,

- 3a. Press the **TEMP UP** arrow pad to **increase (+)** the temperature up to **+35°F.**

If you think the oven is too hot,

- 3b. Press the **TEMP DOWN** arrow pad to **decrease (-)** the temperature down to **-35°F.**

4. Press the **START** pad.

This increased or decreased temperature setting will remain in memory until the above steps are repeated. A power failure will not affect this setting.

The broil and self-clean temperatures will not be affected.



BUILT-IN WALL OVEN WARRANTY

FULL ONE-YEAR WARRANTY ON ALL PARTS

If, within one year from the date of installation, any part fails to function properly due to a defect in material or workmanship, Sears will repair or replace it, at our option, free of charge.

If this product is subjected to other than private family use, the above warranty is effective for only 90 days.

WARRANTY SERVICE IS AVAILABLE BY CONTACTING THE NEAREST SEARS SERVICE CENTER IN THE UNITED STATES.

This warranty gives you specific legal rights, and you may also have other rights which vary from state to state.

Sears Roebuck and Co. Dept. 817 WA Hoffman Estates, IL 60179

**To further add to the value of your Oven,
Buy a Sears Maintenance Agreement.**

Years of Ownership Coverage	1st Year	2nd Year	3rd Year
1. Replacement of Defective Parts	W	MA	MA
2. Annual Preventive Maintenance Check at your request	MA	MA	MA

W - Warranty MA - Maintenance Agreement

Kenmore Appliances are designed, manufactured and tested for years of dependable operation. Yet, any appliance may require service from time to time. The Sears Maintenance Agreement offers you an outstanding service program for your product.

The table above shows the additional benefits a Sears Maintenance Agreement offers compared to a Sears Warranty.

Contact your Sears Sales Associate or local Sears Service Center to purchase a Sears Maintenance Agreement.



HORNO DE 24" CON AUTOLIMPIEZA

Indice



INSTRUCCIONES DE SEGURIDAD

Seguridad en el uso del
horno 28-29

OPERACION

Características de su horno 30
Cómo sacar la cinta
de empaque 30
Funciones tradicionales
del horno 31
Funciones automáticas
del horno 31
Otros botones 31
Panel de control 32
Reloj 33
Cronómetro de la cocina 33
Tonos 34
Códigos F 34
Consejos para cocinar en el
horno 35-37
Cómo hornear 38
Cómo hornear en forma
automática 38
Cómo programar una hora
de comienzo demorado 38
Cómo asar 39
Funciones especiales 40-41

CUIDADO Y LIMPIEZA

Ciclo de autolimpieza 42-43
Panel de control 44
Cacerola y parrilla para asar a la
parrilla 44
Interior del horno con
autolimpieza 44
Vidrio de la puerta del horno 44
Moldura de la ventilación
de la puerta 44
Luz del horno 45
Parrillas del horno 46
Puerta del horno 46

COMO SOLUCIONAR PROBLEMS

Antes de llamar para
un servicio 47-49
Ajustes a la temperatura 50
Garantía 51
Números para servicio del
consumidor 52

Para su conveniencia y referencia futura, por favor escriba el número de modelo y serie en el espacio que se provee. Están ubicados en el marco frontal detrás de la puerta.

Número de modelo:

Número de serie:

© Sears, Roebuck and Co.

INSTRUCCIONES DE SEGURIDAD IMPORTANTES

GUARDE ESTAS INSTRUCCIONES

Lea todas las instrucciones antes de usar este aparato. Cuando use aparatos a gas o eléctricos, se deberían seguir precauciones de seguridad, incluyendo lo siguiente:



IMPORTANTE: Para garantizar su seguridad, la de su familia y la de su hogar, por favor lea su Guía para el Uso y Cuidado cuidadosamente. Manténgalo a la mano para referencias. Ponga mucha atención a las secciones de seguridad. **ASEGÚRESE** que su estufa sea instalada por un técnico especializado y que haga tierra adecuadamente.

- **NO DEJE** a los niños sin vigilancia cerca de un estufa que se esté usando.
- **ENSEÑE A LOS NIÑOS A** no jugar con los controles o cualquier parte de la estufa, no sentarse, subirse o pararse sobre la puerta del horno.
- **¡PRECAUCIÓN! NUNCA GUARDE** artículos que sean de interés para los niños en el panel trasero o en los gabinetes sobre la estufa. Los niños que se suban sobre la estufa podrían resultar gravemente heridos.
- **GUARDE ESTE** libro para un uso futuro.
- **NUNCA TRATE** de reparar o reemplazar una parte de la estufa a menos que las instrucciones se den en este guía. Todo otro trabajo debería ser hecho por un técnico especializado.
- **NUNCA USE** su estufa para entibiar o calentar una habitación.
- **SIEMPRE MANTENGA** los revestimientos combustibles de las paredes, cortinas y otros paños a una distancia prudente de la estufa.
- **NUNCA USE** una toalla u otro paño abultado como agarradera. Asegúrese que la agarradera esté seca. Las agarraderas húmedas podrían causar quemaduras por vapor. **NO PERMITA** que las agarraderas toquen las superficies para cocinar calientes.
- **SIEMPRE MANTENGA** el área de la estufa despejada de cosas que se podrían quemar. Los alimentos, los utensilios de madera, la acumulación de grasa, la gasolina y otros vapores o líquidos inflamables se podrían incendiar. Los utensilios de plástico se podrían derretir y las comidas en conservas podrían explotar. Su horno nunca de debería usar para almacenar cosas.
- **SIEMPRE MANTENGA** la estufa despejada de cosas que se podrían quemar (gasolina y otros vapores o líquidos inflamables).
- **NUNCA CALIENTE** contenedores de alimentos cerrados. El aumento de la presión puede causar que el contenedor explote y cause heridas.
- **NUNCA DEJE** contenedores con grasa o goteaduras dentro o cerca de la estufa.
- **NUNCA TRATE** de limpiar una cubierta caliente. Algunos limpiadores producen vapores tóxicos, y los paños o esponjas mojadas podrían causar quemaduras por vapor.
- **NUNCA USE** ropa suelta cuando use el estufa.
- **ASEGÚRESE** que el horno esté instalado firmemente en un gabinete que esté bien pegado a la pared.
- **RASGUÑOS GRANDES O IMPACTOS** sobre las superficies de vidrio de las puertas podrían romper o agrietar el vidrio.
- **NO TOQUE** las superficies para calentar, las superficies cerca de ellas o las superficies interiores. Estas podrían estar suficientemente calientes para quemar aunque se vean de color oscuro. Durante y después del uso, no

INSTRUCCIONES IMPORTANTES PARA SU SEGURIDAD

toque o permita que la ropa o materiales inflamables hagan contacto con las superficies calientes hasta que hayan tenido tiempo de enfriarse. Las otras superficies cerca de las ventanillas de ventilación del horno, puertas, ventanas y las superficies para cocinar también podrían estar suficientemente calientes para causar quemaduras.

SEGURIDAD EN EL USO DEL HORNO

- **COLOQUE LAS PARRILLAS DEL HORNO** en la posición deseada mientras el horno esté frío. Si las parrillas se deben mover mientras el horno está caliente, no permita que la agarradera haga contacto con el quemador caliente del horno.
- **DESPUES DE ASAR A LA PARRILLA**, siempre saque la cacerola y la parrilla para asar del horno y límpielas. Los sobrados de grasa en la cacerola para asar podrían incendiarse la próxima vez que usted use el horno.
- **SIEMPRE TENGA CUIDADO** cuando abra la puerta del horno. Deje que el aire caliente y el vapor escapen antes de mover los alimentos.
- **NUNCA USE** papel de aluminio para forrar el fondo del horno. El uso inadecuado del papel de aluminio podría resultar en un golpe de corriente o en un incendio.
- **NUNCA OBSTRUYA** la abertura de la ventilación del horno.

SEGURIDAD EN EL USO DE LA AUTOLIMPIEZA

- **LIMPIE SOLAMENTE** las partes que se listan en este manual. Siga todas las instrucciones para la limpieza. Asegúrese de sacar la cacerola y la parrilla para asar antes del ciclo de autolimpieza.
- **NUNCA FRIEGUE**, mueva, limpie, o dañe el sello de la puerta en los hornos con

autolimpieza. Es esencial para un buen sellado.

- **NUNCA TRATE** de limpiar los utensilios, ollas, partes removibles, o la cacerola y la parrilla para asar en el ciclo de autolimpieza.
- **NO USE** limpiadores para hornos – No se debería usar ninguna clase de limpiador para hornos dentro o alrededor de cualquier parte del horno.
- **SI LA FUNCION DE AUTOLIMPIEZA** falla, apague el horno y desconecte la electricidad. Hágale un servicio por un técnico calificado.

¡ADVERTENCIA DE SEGURIDAD IMPORTANTE!

California Safe Drinking Water and Toxic Enforcement Act requiere que el gobernador de California publique una lista de sustancias que el estado sepa que producen defectos de nacimiento u otros daños reproductivos y requiere que los hombres de negocios adviertan a sus clientes del contacto potencial a tales sustancias. El aislante de fibra de vidrio en el horno con autolimpieza emitirá una muy pequeña cantidad de monóxido de carbono durante el ciclo de autolimpieza. El contacto se puede minimizar ventilando con una puerta o ventana abierta o usando un ventilador o una campana de ventilación.

IMPORTANTE: La salud de algunos pájaros es extremadamente sensitiva a los vapores producidos por el ciclo de autolimpieza de cualquier horno. Ponga los pájaros en otra habitación que esté bien ventilada.

¡LEA Y COMPRENDA ESTA INFORMACION AHORA!

Asegúrese que todos en su hogar sepan qué hacer en caso de incendio. Nunca use agua sobre un incendio de grasa; esto solamente extenderá las llamas.

FUEGO EN EL HORNO:

¡No trate de mover la cacerola!

1. Cierre la puerta del horno y apague los controles.
2. Si el incendio continúa, cuidadosamente abra la puerta, arroje soda para cocinar sobre el fuego, o use un extintor de químico seco, espuma o "halon".

GUARDE ESTAS INSTRUCCIONES

OPERACION

CARACTERISTICAS DE SU HORNO DE PARED A GAS DE 24"

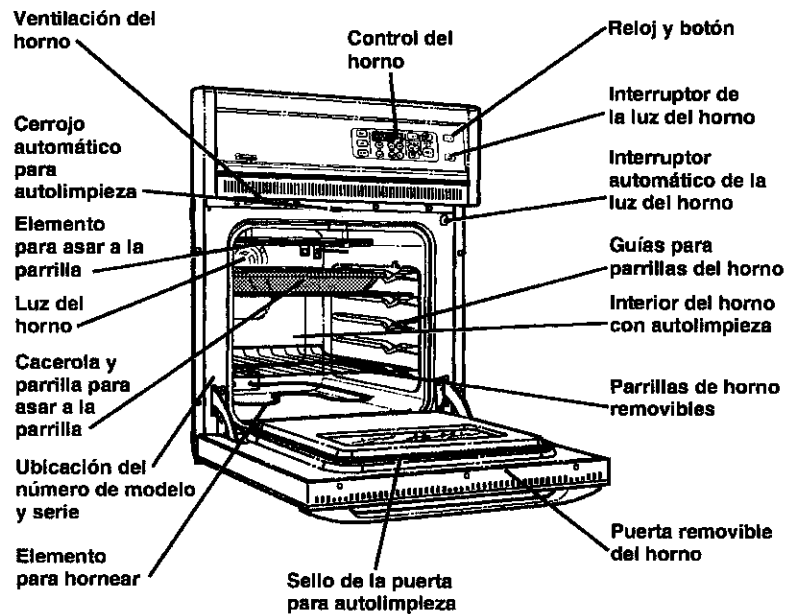

CÓMO SACAR LA CINTA DE EMPAQUE

Para sacar el residuo del adhesivo de la cinta de empaque, use detergente líquido para platos, aceite mineral o aceite para cocinar. Con un paño suave frótelos sobre el área y permita que se remoje. Enjague y seque bien. Repita el procedimiento usando un pulidor para estufas para asegurarse que el horno no se dañe. **Esto se debería hacer antes de encender el horno por primera vez. La cinta no se puede sacar una vez que el horno se haya calentado.** La cinta de empaque se puede encontrar en las siguientes áreas: manilla de la puerta, área del panel de control, moldura de la puerta y área del horno.

OPERACION

Control Del Horno, Reloj y Cronómetro

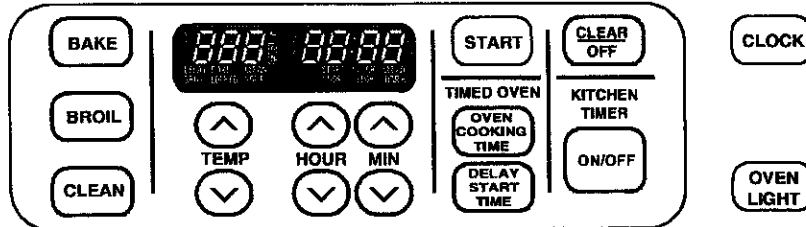

Su nuevo control de horno a botones le permitirá programar las varias funciones con facilidad. Más abajo están los diferentes tipos de funciones y la descripción de cada uno.

FUNCIONES TRADICIONALES DEL HORNO

HORNEAR – Cocina los alimentos en el horno tradicional a una temperatura que varía de 170°F a 550°F.

ASAR A LA PARRILLA – Asa los alimentos en **ALTO** a 550°F o en **BAJO** a 450°F a calor directo del elemento superior. El asado a la parrilla se debe hacer con la puerta abierta en la posición de tope para asar a la parrilla.

LIMPIEZA – Limpia el área interior del horno por usted. Cuando el ciclo termina, el horno se apagará automáticamente.

NOTA: La puerta del horno se cerrará con cerrojo automáticamente y el cerrojo se abrirá sólo cuando el horno se haya enfriado.

FUNCIONES AUTOMATICAS DEL HORNO

OVEN COOKING TIME Programa la cantidad de tiempo en que usted desea cocinar los alimentos. El horno se apaga automáticamente al final de esta cantidad de tiempo.

DELAY START TIME Programa la hora del día en la cual usted desea que el horno se encienda. El horno se encenderá automáticamente a la hora que usted ha programado. Cuando se use el **HORA DE COMIENZO DEMORADO (DELAY START TIME)** con **TIEMPO PARA COCINAR**, el horno se apagará automáticamente al término del ciclo para cocinar.

OTROS BOTONES



Los botones con las flechas para **SUBIR** y **BAJAR** la **HORAS/ MINUTOS** programan la hora del día, la cantidad de tiempo para cocinar, la cantidad de tiempo para limpiar, la hora para un comienzo demorado, y la hora del cronómetro de la cocina.



Los botones **TEMP** selecciona la temperatura para cocinar.



El botón **START** debe empujarse para activar cualquier función del horno.



El botón **CLEAR/OFF** se usa para cancelar cualquier función del horno y el tono de fin de ciclo. **No cancelará el Reloj o el Cronómetro de la Cocina.**



El botón **KITCHEN TIMER ON/OFF (CRONÓMETRO DE LA COCINA ENCENDIDO/ APAGADO)** se usa para encender o apagar el Cronómetro de la Cocina. No controlará ninguna otra función del horno.



El botón del **RELOJ** se usa para poner la hora del día.



El botón **OVEN LIGHT** se usa para encender o apagar la luz del horno.

OPERACION

Panel De Control

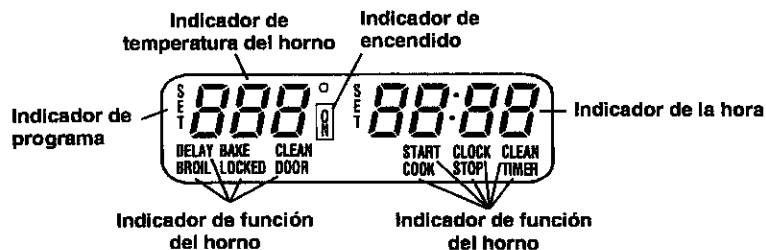

El Dial de Control es una referencia fácil para utilizar el control del horno. Más abajo están las descripciones para indicar cómo funciona el Dial de Control.

INDICADOR DE LA TEMPERATURA DEL HORNO – Este indicador tiene un propósito múltiple.

- **Muestra la temperatura**
- **Muestra un código de error "ERR"** – Si el indicador de temperatura del horno pestañea "ERR", entonces usted ha programado un tiempo o una temperatura incorrecta.
- **Muestra problemas el horno** – Si el control pestañea "F" y un número o letra, usted está experimentando un problema del horno. Por favor lea la sección **CÓDIGOS-F** en su manual.

INDICADOR DE ENCENDIDO – Se encenderá cuando se programe una función del horno.

INDICADOR DE PROGRAMA – El indicador de programa pestañeará en combinación con una función del horno o una función automática para avisarle que necesita programar un tiempo o una temperatura. Ejemplo: "SET" y "BAKE" **pestañearán** para avisarle que necesita programar la temperatura del horno.

INDICADOR DE LA HORA – Muestra la hora del día, la cantidad de tiempo para cocinar, la hora para comenzar una función demorada para cocinar, limpiar, o la hora programada en el cronómetro de la cocina.

- **Muestra un código para recordar "PUSH START"** – Si el indicador de la hora del horno pestañea las palabras "PUSH START", entonces usted tiene que empujar el botón **START** para activar su programa.

INDICADORES DE LAS FUNCIONES DEL HORNO – Muestran qué función ha sido programada, cuando la puerta del horno está enganchada, y si la función es demorada.

OPERACION

Reloj y Cronómetro

RELOJ

El reloj debe ponerse a la correcta hora del día antes que una función demorada del horno funcione correctamente. La hora del día **no se puede** cambiar durante una función automática del horno, pero **se puede** cambiar durante una función para hornear o para asar a la parrilla.

CÓMO PONER EL RELOJ



1. Empuje el botón **CLOCK**.
2. Empuje los botones con las flechas para **SUBIR** y/o **BAJAR** las **HORAS/ MINUTOS** para poner la hora correcta del día.
3. Empuje el botón **START**.

PARA VOLVER AL RELOJ

Mientras esté usando el horno para cocinar, empuje el botón **CLOCK**, si desea ver la hora del día. La hora presente del día se verá en el dial.

CORTE DE CORRIENTE

Si ha ocurrido un corte de corriente, la hora pestañeará en el dial y estará incorrecta. Ponga nuevamente el reloj a la hora.

Cualquier función para cocinar del horno que estaba en proceso tendrá que ser reprogramada.

CRONOMETRO DE LA COCINA

El cronómetro de la cocina se usa para medir el tiempo de los procesos para cocinar u otras actividades del hogar. No controla el horno. Se puede programar hasta 9 horas y 59 minutos. Contará hacia atrás en minutos hasta que llegue a los **ULTIMOS 60 SEGUNDOS**, entonces el control sonará una vez. Cuando la cuenta llegue a **CERO**, el control sonará 3 veces seguido de un sonido cada 6 segundos hasta que el botón **KITCHEN TIMER ON/OFF** se empuje. El sonido de cada 6 segundos se puede eliminar para ciclos futuros si se desea. Para las instrucciones de cómo eliminar estos sonidos continuos, vea TONOS en la página siguiente.

CÓMO PROGRAMAR EL CRONOMETRO

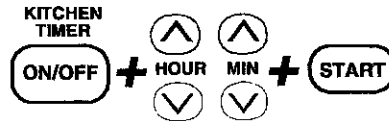

1. Empuje el botón **KITCHEN TIMER ON/OFF**.
2. Empuje los botones con las flechas para **SUBIR** y/o **BAJAR** las **HORAS/ MINUTOS** para poner la hora correcta del día.
3. Empuje el botón **START**.
4. Cuando la cuenta llegue a cero, empuje el botón **KITCHEN TIMER ON/OFF**.

Para cancelar el cronómetro durante la cuenta, empuje el botón **KITCHEN TIMER ON/OFF DOS VECES**.

OPERACION **Control Del Horno,** **Reloj y Cronómetro**

TONOS

El nuevo control tiene una serie de tonos que sonarán a tiempos diferentes. Estos tonos pueden sonar mientras usted programa una función del horno, o al final de una función del horno. También le avisará si existe un problema con una de las funciones. Más abajo están los tipos de tonos y una breve descripción de cada uno.

SONIDOS MIENTRAS SELECCIONA EL CONTROL – Cuando usted toque un botón oyerá un sonido. Este tono le hará saber que el botón ha sido activado. (Los botones con las flechas no hacen un sonido.)

TONO AL FINAL DE UN CICLO AUTOMÁTICO – Después de una función para cocinar automática, usted escuchará tres tonos cortos seguidos por un tono cada 6 segundos. El tono de cada 6 segundos seguirá sonando hasta que empuje el botón **CLEAR/OFF** o usted decida seleccionar el programa especial para cancelar y evitar que el tono de 6 segundos suene al final de un ciclo futuro.

CÓMO CANCELAR EL TONO DE 6 SEGUNDOS

1. Empuje y sujete los botones **BAKE** y **BROIL**, al mismo tiempo por 3 segundos, hasta que el dial muestre **"SF"**.
2. Empuje el botón **KITCHEN TIMER ON/OFF**. El dial mostrará **"CON BEEP"** (tono continuo).
3. Empuje el botón **KITCHEN TIMER ON/OFF** nuevamente. El dial mostrará **"BEEP"** (tono cancelado).
4. Empuje el botón **START**, para cancelar el tono y salir de este módulo especial.

Si desea regresar a los tonos de 6 segundos, repita los pasos de arriba hasta que el dial muestre su selección y empuje el botón **START** (comienzo).

TONO DE ATENCION – Este tono sonará si hace un error u omite algo mientras programa una función del horno.

Unos ejemplos serían:

- a. Programar un ciclo de limpieza y la puerta del horno no está bien cerrada.
- b. Programar una función y no empujar el botón **START**.
- c. Empujar un botón para una función adicional sin programar primero la temperatura o el tiempo.
- d. **"ERR"** pestañeará si usted programa una temperatura inválida. Empuje el botón **CLEAR/OFF** para poner el dial en blanco y reprogramar la función del horno.

Cualquiera de estos se puede identificar rápidamente con mirar el dial.

TONO DE PRECALENTAMIENTO – Cuando usted seleccione un modo de cocinar, ajuste la temperatura del horno, y presione el botón para el comienzo (**START**) para que el horno comience a calentar. Cuando la temperatura dentro del horno llega a la temperatura que usted programó, sonará un tono para avisarle que el horno está listo para hornear.

CÓDIGOS F

Si usted programa una función del horno y el control suena mientras el dial hace pestañear una **"F"** y un número o letra tal como **"F-4"** o **"FI"**, es posible que exista un problema con el control o con el horno. Simplemente empuje el botón **CLEAR/OFF** y espere una hora. Trate de programar esa función nuevamente. Si el código se repite, escriba el código que pestaña y llame para un servicio. Dígame al técnico qué código estaba pestañeando.

OPERACION

Consejos Para Cocinar en el Horno

OLOR U OLORES FUERTES

Es normal sentir un poco de olor cuando use su horno por primera vez. Esto es causado por el calentamiento de las partes nuevas y del aislante. Para ayudar a eliminar este olor, **ventile la habitación abriendo una ventana o usando una campana de ventilación.**

PAPEL DE ALUMINIO

IMPORTANTE: Nunca cubra el fondo del horno o la parrilla del horno con papel de aluminio. El uso inadecuado puede causar una mala circulación del calor, pobres resultados al hornear, y podría dañar el acabado del horno. Para prevenir manchas a causa de derrames, usted podría poner un pedazo de papel de aluminio o una bandeja para galletas debajo de la comida que se podría subir.

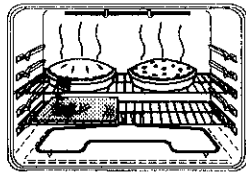

VENTILACION DEL HORNO

La ventilación del horno está ubicada debajo del panel de control. Esta área se podría calentar mucho durante el uso del horno. Es normal que salga vapor de la ventilación y/o que se produzca humedad debajo cuando el horno no esté en uso. La ventilación es importante para la correcta circulación del aire. **Nunca obstruya la ventilación.**

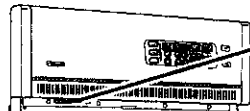

Ventilación del horno

NO MIRE

Si abre la puerta frecuentemente para mirar los alimentos causará una pérdida de calor causará malos resultados cuando hornee.

PRECALENTAMIENTO

El precalentamiento es subir la temperatura a la temperatura que va a usar cuando hornee. Permita que el horno se precaliente cuando las recetas requieren precalentamiento.

LUZ DEL HORNO

Para prolongar la vida del foco de la luz del horno, siga estos consejos: Siempre apague la luz cuando el horno no esté en uso ó durante un ciclo de limpieza. Si la luz del horno se deja encendida por un largo período de tiempo, el horno estará tibio cuando abra la puerta debido al calor generado por el foco de la luz del horno.

SENSOR DE TEMPERATURA DEL HORNO

En la parte trasera del horno usted notará un pequeño tubo. Esto es un sensor de calor que mantiene la temperatura del horno. Nunca mueva o doble este tubo.



ZONA DE TEMPERATURA BAJA

La zona de temperatura baja de su horno (entre 170° y 200°F) está disponible para mantener los alimentos tibios. Sin embargo, los alimentos que se mantengan a esta temperatura por más de 2 horas se podrían echar a perder.

OPERACION

Consejos Para Cocinar en el Horno

CICLO DE LOS ELEMENTOS

El Sensor de Temperatura del Horno en la parte trasera del horno mide y controla continuamente la temperatura dentro del horno. Para mantener una temperatura programada constante, los elementos harán un ciclo de encendido y apagado mientras el horno cocina.

CUANDO USE UN COMIENZO DEMORADO

Cuando use su conveniente operación de Comienzo Demorado, **los alimentos tales como productos lácteos, pescado, aves, etc., nunca se deberían dejar expuestos por más de una hora antes de ser cocinados.** La temperatura ambiente y el calor de la luz del horno promueven el crecimiento de bacterias.

EL TIPO DE MARGARINA AFECTA LA CALIDAD DEL HORNEADO

La mayoría de las recetas para hornear han sido desarrolladas utilizando productos con un alto contenido de manteca tales como mantequilla y margarina (80% de manteca por peso—el requerimiento federal para los productos marcados "margarina"). Usted obtendrá malos resultados si los queques, pasteles, tortas, galletas, o dulces son hechos con mantequilla con bajo contenido de manteca. Las mantequillas y margarinas con bajo contenido de aceite contienen menos manteca y más agua. El alto contenido de agua de la mantequilla o margarina afecta la textura y el sabor de sus recetas para hornear favoritas. Mientras más bajo sea el contenido de manteca de la mantequilla o margarina, más se notarán estas diferencias. Para asegurar los mejores resultados, use margarina, mantequilla u otras barras de estos productos que contengan por lo menos 70% de aceite vegetal.

UTENSILIOS

LAS BANDEJAS BAJAS, sin lados, para galletas permiten que el aire circule alrededor de las galletas para que se doren en forma pareja.

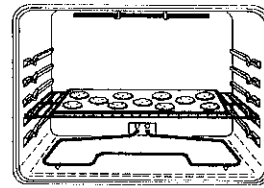

LOS UTENSILIOS BRILLANTES son perfectos para que los queques y panes rápidos tengan una corteza café dorada.

UTENSILIOS DE VIDRIO, OSCUROS CONTRA PEGADURAS, U OPACOS POR LA EDAD, absorben el calor, son perfectos para panes con levadura, cortezas para pasteles o alimentos que tengan una corteza café. Cuando use estos utensilios, la temperatura del horno se debería reducir en 25°F.

OPERACION

Consejos Para Cocinar En El Horno

COMO COLOCAR LOS UTENSILIOS

Si está horneando con más de un utensilio, colóquelos de manera que cada uno tenga por lo menos de 1" a 1½" de espacio de aire a su alrededor. Si está horneando cuatro queques al mismo tiempo, coloque dos queques en la parrilla 2 y dos queques en la parrilla 4. Coloque los moldes en zigzag para que no queden directamente uno encima del otro.

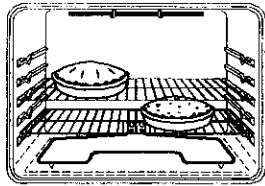

AJUSTE A LA TEMPERATURA DEL HORNO

Usted podría pensar que su horno nuevo cocina diferentemente al horno que reemplazó. Le recomendamos que use su horno nuevo por varias semanas para que se familiarice más con él, siguiendo los tiempos que se dan en la receta como una guía. Si cree que su horno está funcionando demasiado caliente o frío para su preferencia para cocinar, vea Ajustes a la Temperatura-Hágalos usted mismo en la parte de atrás de este manual para hacer el ajuste.

PARRILLAS DEL HORNO

Las parrillas del horno están diseñadas con topes, una conveniencia y también una precaución de seguridad. Las guías tienen un tope para prevenir que las parrillas se den vuelta cuando se sacan del horno. Este diseño permite que las parrillas puedan ser insertadas de sólo una manera.

Tope en las
guías para las
parrillas

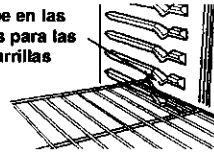

Su horno tiene cuatro (4) posiciones para las parrillas. La posición de más arriba es solamente una guía. No puede ser usada como posición para una parrilla.

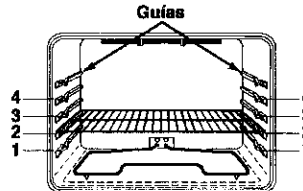

Siempre coloque las parrillas del horno en la posición correcta cuando el horno esté frío.

OPERACION

Cómo Hornear Y Asar

CÓMO PROGRAMAR PARA HORNEAR

1. Empuje el botón **BAKE**.
2. Empuje los botones con las flechas **TEMP UP** y/o **DOWN** para programar la temperatura del horno que desea usar.
3. Empuje el botón **START**.
4. Cuando termine de hornear, empuje el botón **CLEAR/OFF**.

CÓMO HORNEAR EN FORMA AUTOMÁTICA

Para programar que el horno cocine por un tiempo determinado y se apague automáticamente:

1. Empuje el botón **BAKE**.
2. Empuje el botón con las flechas **TEMP UP** y/o **DOWN** para seleccionar la temperatura del horno que usted desea usar.
3. Empuje el botón **OVEN COOKING TIME**.
4. Empuje el botón con las flechas para **SUBIR** y/o **BAJAR** las **HORAS/ MINUTOS** para seleccionar la cantidad de tiempo en que desea que los alimentos se cocinen.
5. Empuje el botón **START**.

CÓMO PROGRAMAR UNA HORA DE COMIENZO DEMORADO CON UN HORNEADO AUTOMÁTICO

Para programar que el horno se encienda a una hora posterior del día, cocine por una cantidad de tiempo específica y se apague automáticamente.

1. Empuje el botón **BAKE**.
2. Empuje el botón con las flechas **TEMP UP** y/o **DOWN** para seleccionar la temperatura del horno que prefiere usar.
3. Empuje el botón **OVEN COOKING TIME**.
4. Empuje el botón con las flechas para **SUBIR** y/o **BAJAR** las **HORAS/ MINUTOS** para seleccionar la cantidad de tiempo en que desea cocinar los alimentos.
5. Empuje el botón **DELAY START TIME**.
6. Empuje el botón con las flechas para **SUBIR** y/o **BAJAR** las **HORAS/ MINUTOS** para seleccionar la hora del día en que prefiere que el horno se encienda.
7. Empuje el botón **START**.

El horno se apagará al término del tiempo para cocinar a menos que el programa para mantención de temperatura se haya activado.

OPERACION

Cómo Asar A La Parrilla

Asar es cocinar al calor directo del elemento superior. La puerta del horno debería permanecer abierta en la posición de tope para asar cuando ase a la parrilla.

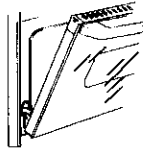

NOTA: Los alimentos pueden ser asados con la puerta cerrada, pero es posible que no queden tan dorados porque el elemento hará ciclo entre encendido y apagado.

No es necesario precalentar el horno cuando ase a la parrilla. Use la cacerola y la parrilla para asar que viene con su horno. Ambas están diseñadas para drenar adecuadamente la grasa y los líquidos.



Cuando use papel de aluminio, el papel de aluminio debe estar moldeado firmemente a la parrilla y los cortes en el papel deben coincidir con los cortes de la parrilla. Esto permite que la grasa y los líquidos caigan a la cacerola, evitando que se produzca un incendio y humo excesivo.

Siempre saque la cacerola y la parrilla del horno. Guardar y olvidar una cacerola para asar sucia en el horno es un peligro para producir un incendio o humo.



El Departamento de Agricultura de los Estados Unidos recomienda cocinar la carne y las aves completamente—la carne a un calor INTERNO de por lo menos 160°F y las aves a un calor INTERNO de por lo menos 180°F. El cocinar a estas temperaturas generalmente protege contra enfermedades causadas por los alimentos.

Mientras más cerca coloque los alimentos del elemento para asar, más rápido se dorarán por afuera, pero quedando rojo o rosado en el centro.

Colocando las carnes lejos del elemento permitirá que las carnes se cocinen en el centro mientras se doran por afuera. Usando estas posiciones, cocine el lado 1 por lo menos 2 minutos más que el lado 2. Asegúrese que la parte honda de la cacerola para asar siempre esté hacia el frente del horno.

El tamaño, peso, grosor, temperatura inicial y su preferencia personal afectará el asado a la parrilla. Esta tabla está basada en carnes a la temperatura del refrigerador.

ALIMENTO	POSICION DE PARRILLA	TIEMPO TOTAL (minutos)
Bistec 1" de grueso	3	9-11
Tortas de carne molida-1" de grueso	3	16-18
Chuletas de cerdo-1/2" de grueso	3	27-29
Pescado (filetes)	3	11-13
Pollo (presas)	2	45-55

CÓMO ASAR A LA PARRILLA

- Empuje el botón **BROIL**. (Esto automáticamente programa **ASADO en HI-ALTO**).
- Mientras el indicador de programa pestañea en el dial, empuje nuevamente el botón **BROIL** si prefiere asar en **BAJO (LO)**. Ase en **LO (BAJO)** para cocinar bien alimentos tales como aves o cortes de carne gruesos sin que se doren demasiado.
- Empuje el botón **START**.
- Cuando termine de asar, empuje el botón **CLEAR/OFF**.

OPERACION

Cómo Seleccionar Programas Especiales

Su nuevo control a botones tiene características adicionales que usted podría usar. Después de hacer su selección, si usted desea cambiar el programa, siga los pasos hasta que el dial muestre su selección.

APAGADO DESPUES DE HORNEAR POR 12 HORAS O DE ASAR A LA PARRILLA POR 3 HORAS

El control se programa automáticamente para apagarse después de hornear por 12 horas o después de asar a la parrilla por 3 horas en caso que se le olvide y deje el horno encendido. Si desea eliminar este programa:

1. Empuje y sujete, **al mismo tiempo**, los botones **BAKE** y **BROIL** por 3 segundos, hasta que el dial muestre "**SF**."
2. Empuje el botón **DELAY START TIME**. El dial muestra "**12SHDN**" (apagado en 12 horas). Empuje el botón **DELAY START TIME** nuevamente. El dial mostrará "**NO SHDN**" (no apagado).
3. Empuje el botón **START**.

SELECCION DE TEMPERATURA EN FAHRENHEIT O CENTIGRADOS

El control del horno está programado para la selección de temperaturas en Fahrenheit. La mayoría de las recetas se dan usando la escala Fahrenheit. Usted puede cambiar esto y usar una selección en Centígrados.

1. Empuje y sujete, **al mismo tiempo**, los botones **BAKE** y **BROIL** por 3 segundos, hasta que el dial muestre "**SF**."
2. (a) Empuje el botón **BROIL**. El dial del control mostrará el signo para grado y "**F**."

(b) Empuje el botón **BROIL** nuevamente. Esto cambiará "**F**" (Fahrenheit) a "**C**" (Centígrado).

3. Empuje el botón **START**.

RELOJ A 12 HORAS, HORA MILITAR DE 24 HORAS O EN BLANCO

Su control está programado para usar el reloj en 12 horas. Si usted prefiere usar Hora Militar de 24 horas o poner el dial en blanco, se hace así:

1. Empuje y sujete, **al mismo tiempo**, los botones **BAKE** y **BROIL** por 3 segundos, hasta que el dial muestre "**SF**."
2. (a) Empuje el botón **CLOCK**. El dial mostrará "**12hr**." Si ésta es su selección, empuje el botón **START**.
o
(b) Empuje el botón **CLOCK** nuevamente. El dial mostrará "**24hr**." Ejemplo: 5:00 en el reloj de 12 horas leerá 17:00 en el reloj de 24 horas. Empuje el botón **START**.
o
(c) Empuje el botón **CLOCK** nuevamente. El dial ahora mostrará "**OFF**." Si ésta es su selección, empuje el botón **START**. La hora no se mostrará en el dial. (La función demorada no funcionará.)

OPERACION **Cómo Seleccionar** **Programas Especiales**

CONTROL DE CIERRE

El control le permitirá cerrar los botones de manera que no se puedan activar cuando los empuje. Si se preocupa de dejar el horno sin supervisión, active este programa.

1. Empuje y sujete, **al mismo tiempo** por 3 segundos, los botones **BAKE** y **BROIL**, hasta que el dial muestre "**SF.**"
2. (a) Empuje el botón **CLEAN**. El dial muestra "**LOC OFF**" (cierre inactivo).
(b) Empuje el botón **CLEAN** **nuevamente**. El dial mostrará "**LOC ON**" (cierre activado).
3. Empuje el botón **START**.

Este programa se puede seleccionar solamente cuando el horno no está en uso.

Cuando este programa esté activado, el control sonará y el dial mostrará "**LOC,**" si se empuja un botón. Los botones Clock, Timer o Oven Light no son afectados.

COCINAR Y MANTENER LA TEMPERATURA

Su nuevo control tiene una función para cocinar y mantener la temperatura para cocinar automáticamente solamente que mantendrá los alimentos tibios hasta 3 horas después que el cocinado automático haya terminado. Para activar esta función:

1. Empuje y sujete, **al mismo tiempo**, los botones **BAKE** y **BROIL** por 3 segundos, hasta que el dial muestre "**SF.**"
2. (a) Empuje el botón **OVEN COOKING TIME**. El dial mostrará "**HLD OFF.**"
(b) Empuje el botón **OVEN COOKING TIME** **nuevamente** para activar este programa. El dial mostrará "**HLD ON.**"
3. Empuje el botón **START**.

COMO CAMBIAR LA VELOCIDAD DE LOS BOTONES CON LAS FLECHAS

Este Programa Especial le permitirá cambiar la velocidad; #1 significa que el cambio de velocidad es lento hasta #5 que significa que el cambio de velocidad es rápido. Para seleccionar la velocidad que prefiere, siga estos pasos:

1. Empuje y sujete, **al mismo tiempo**, los botones **BAKE** y **BROIL** por 3 segundos, hasta que el dial muestre "**SF.**"
2. Empuje el botón con la flecha **SUBIR**. El dial le mostrará una posición de velocidad entre 1 y 5.
3. Empuje la flecha **SUBIR** para aumentar la velocidad hasta el número 5.
o
Empuje el botón con la flecha **BAJAR** para disminuir la velocidad hasta el número 1.
4. Empuje el botón **START**.

CUIDADO Y LIMPIEZA

El Ciclo De Autolimpieza

COMO PREPARAR SU HORNO PARA UN CICLO DE AUTOLIMPIEZA

1. Saque la cacerola y la parrilla para asar, utensilios, y cualquier papel de aluminio que podría quedar en el horno.
2. Si su horno está equipado con parrillas de níquel, las mismas deben ser removidas. Si su horno está equipado con parrillas cubiertas de porcelana gris, las mismas deben ser removidas durante el ciclo de limpieza automática.

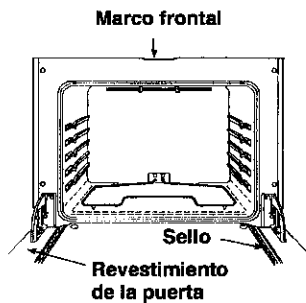

Limpie estas áreas con agua caliente, lanillas con jabón o limpiadores como Soft Scrub para sacar cualquier suciedad. Enjuague bien con agua limpia y seque.

3. Limpie cualquier derrame pesado del fondo del horno.
4. No limpie el sello de la puerta del horno. El material de fibra de vidrio de la puerta del horno no soporta la abrasión. Es esencial que el sello permanezca intacto. Si usted nota que se está gastando o trizando, debería ser reemplazado.

SELLO DE LA PUERTA DEL HORNO

El sello de la puerta está diseñado para que tenga un espacio de 5"-6" en el fondo del horno. Esto permite la circulación adecuada del aire.

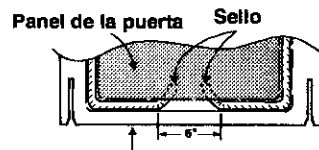

Revestimiento de la puerta

Es normal que su horno dé la apariencia de no tener un buen sello sobre el horno. Esto se debe al sello. La ubicación del sello sobre la puerta mantiene la puerta sellada y previene cualquier pérdida de calor.



Los utensilios nunca se deberían dejar dentro del horno durante un ciclo de autolimpieza.

Las parrillas de níquel del horno se podrían limpiar durante el ciclo de autolimpieza, pero perderán su brillo y se pondrán difíciles de deslizar. Si decide dejarlas dentro durante el ciclo de limpieza, pase aceite vegetal a los extremos de la parrilla para que se deslicen más fácilmente.

Las parrillas cubiertas de porcelana gris pueden ser limpiadas con seguridad en el interior del horno durante el ciclo de limpieza automática. Será necesario para engrasar los extremos de la parrilla del horno con una capa ligera de aceite vegetal después de un ciclo de limpieza. Esto ayudará a que se haga fácil deslizar los estantes o rejillas en el horno.



Durante el primer ciclo de limpieza, ventile la habitación con una ventana abierta o una campana de ventilación. Esto evitará el olor fuerte producido por el calentamiento de las partes nuevas.

CUIDADO Y LIMPIEZA

Ciclo De Autolimpieza

COMO PROGRAMAR UN CICLO DE LIMPIEZA

El Ciclo de Limpieza, incluyendo el tiempo de enfriamiento, está programado automáticamente por 4 horas, pero usted puede cambiar esto de 3 horas si el horno está levemente sucio a 5 horas si el horno está muy sucio.

-  1. Empuje el botón **CLEAN**. Mostrará 4 horas en el dial.
-  2. Empuje el botón con las flechas para **SUBIR** y/o **BAJAR** las **HORAS/ MINUTOS** para seleccionar la cantidad de tiempo que usted desee que dure el ciclo.
-  3. Empuje el botón **START**.

COMO DETENER UN CICLO DE LIMPIEZA

Simplemente empuje el botón **CLEAR/OFF**. Usted necesitará esperar a que la temperatura del horno baje más que la temperatura de enganche (aprox. 1 hora) antes de tratar de abrir la puerta.





DESPUES DEL CICLO

Después del ciclo usted podría notar un poco de cenizas blancas en el horno. Simplemente límpielas con un paño o esponja húmeda.

Si algunas manchas blancas persisten, fríéguelas con una lanilla con jabón. Asegúrese de enjuagar bien. Estas son generalmente depósitos de sal que no se pueden sacar durante el ciclo.

Si por alguna razón usted no queda satisfecho con los resultados de la limpieza, simplemente repita el ciclo.

COMO PROGRAMAR UN CICLO DEMORADO

-  1. Empuje el botón **CLEAN**.
-  2. Si usted desea cambiar la cantidad de tiempo para limpiar, empuje los botones con las flechas para **SUBIR** y/o **BAJAR** las **HORAS/ MINUTOS**.
-  3. Empuje el botón **DELAY START TIME**.
-  4. Empuje los botones con las flechas **SUBIR** y/o **BAJAR** las **HORAS/MINUTOS** para seleccionar la hora del día en que prefiere que el ciclo de limpieza empiece.
-  5. Empuje el botón **START**.

CUIDADO Y LIMPIEZA

Limpieza

PANEL DE CONTROL

MATERIALES DE LIMPIEZA

- Detergente líquido para platos
- Agua tibia
- Paño suave

No use limpiadores abrasivos, limpiadores industriales, o blanqueadores (cloro).

CACEROLA Y PARRILLA PARA ASAR A LA PARRILLA

MATERIALES DE LIMPIEZA

- Detergente líquido para platos
- Agua tibia
- Lanillas con jabón
- Limpiador comercial para hornos

CÓMO LIMPIAR

Permita que la cacerola se remoje. Ponga detergente para platos sobre la parrilla y cubra con un paño o una toalla húmeda por un rato. Friegue a medida que sea necesario. Lave, enjuague, y seque bien. Usted también podría poner la cacerola y la parrilla en la lavadora de platos.

INTERIOR DEL HORNO CON AUTOLIMPIEZA

Limpie solamente como un toque entre ciclos de limpieza. Use detergente líquido, agua tibia, o lanilla con jabón. Enjuague bien después de limpiar y seque. **Nunca use limpiadores de hornos dentro o alrededor de cualquier parte del horno.** Cuando limpie, asegúrese de no doblar o desplazar el sensor de temperatura ubicado en la pared trasera del horno.

VIDRIO DE LA PUERTA DEL HORNO

CÓMO LIMPIAR

Para limpieza diaria, use un limpiador para vidrios y una toalla de papel. Para suciedad pesada, use una pasta de soda para hornear y agua. Enjuague bien.

MOLDURA DE LA VENTILACION DE LA PUERTA

MATERIALES DE LIMPIEZA

- Limpiador abrasivo suave
- Esponja-fregador

No use limpiadores abrasivos fuertes, limpiadores industriales, o cloro.

CUIDADO Y LIMPIEZA

Partes Removibles

CÓMO REEMPLAZAR EL FOCO DE LA LUZ DEL HORNO



PRECAUCION: Usted debe desconectar el poder eléctrico hacia el horno en el interruptor principal del circuito o en la caja de los fusibles antes de tratar de reemplazar los focos de la luz del horno. No toque el foco de la luz con las manos mojadas o con un paño mojado. Espere hasta que el foco se haya enfriado y use un paño seco.

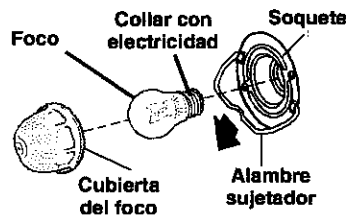

CÓMO SACAR LA CUBIERTA

1. Desconecte la electricidad hacia el horno en el circuito principal o en la caja de los fusibles.
2. Coloque la mano bajo la cubierta y empuje el alambre sujetador firmemente hacia atrás, hasta que pase por encima y suelte la cubierta del foco.

REEMPLACE EL FOCO DE LA LUZ

Desatornille el foco de la luz y reemplácelo con un foco para hornos residenciales de 40 watts.

CÓMO REEMPLAZAR LA CUBIERTA

1. Coloque la cubierta del foco en la ranura del soquete del foco.
2. Tire el alambre sujetador hacia adelante hasta que caiga en la indentación sobre la cubierta del foco.
3. Reconecte la electricidad hacia el horno.

CUIDADO Y LIMPIEZA

Limpieza y Partes Removibles

PARRILLAS REMOVIBLES DEL HORNO

MATERIALES DE LIMPIEZA

- Detergente para platos
- Agua tibia
- Lanas para fregar o lanilla con jabón

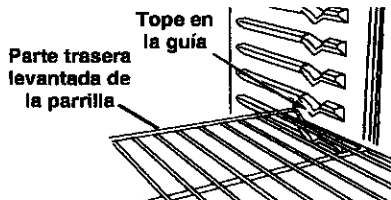

CÓMO SACAR

1. Tire las parrillas hasta la posición de tope.
2. Levante el frente de la parrilla y deslícela bajo el tope de la guía para las parrillas.

CÓMO LIMPIAR

Limpie con agua tibia y detergente. Para sacar manchas duras, friegue levemente con lana para fregar o con una lanilla con jabón. Enjuague bien.

Las parrillas cubiertas de porcelana gris pueden ser limpiadas con seguridad en el interior del horno durante el ciclo de limpieza automática. Será necesario para engrasar los extremos de la parrilla del horno con una capa ligera de aceite vegetal después de un ciclo de limpieza. Esto ayudará a que se haga fácil deslizar los estantes o rejillas en el horno.

CÓMO COLOCAR NUEVAMENTE

1. Coloque la parte levantada de atrás de la parrilla sobre las guías.
2. Levante el frente de la parrilla hasta que la parte levantada de atrás se deslice por debajo del tope de las guías.
3. Deslice la parrilla hasta atrás.

PUERTA REMOVIBLE DEL HORNO

Posición de tope para asar a la parrilla

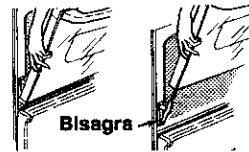

CÓMO SACAR

1. Abra la puerta hasta la posición para asar a la parrilla.
2. Tome la puerta de cada lado, levántela y sáqueala de las bisagras. **NO LEVANTE LA PUERTA DE LA MANILLA.**



PRECAUCION: Cuando la puerta se saca y los brazos de las bisagras están en la posición de tope para asar a la parrilla, como precaución cubra los brazos de las bisagras con toallas o con un rollo de toallas vacío. No pase a llevar o trate de mover los brazos de las bisagras mientras esté trabajando en el área del horno. Se podrían devolver violentamente y causarle heridas en las manos o dañar el acabado de porcelana en el frente del marco.

CÓMO COLOCARLA NUEVAMENTE

1. Asegúrese que los brazos de las bisagras están en la posición de tope para asar a la parrilla.
2. Levante la puerta de ambos lados.
3. Coloque en línea las ranuras en la orilla del fondo del horno con los brazos de las bisagras.
4. Deslice la puerta hacia abajo sobre los brazos de las bisagras lo más posible.
5. Cierre la puerta.



ANTES DE LLAMAR PARA UN SERVICIO

Para ahorrar tiempo y dinero, antes de llamar para un servicio, revise la lista de más abajo para cualquier problema que usted crea que tiene con el funcionamiento de su horno. Si el problema es algo que usted no puede reparar, use los Números de Servicio para el Consumidor que se encuentran al final de este manual. **Cuando haga un llamado, tenga disponible el número de modelo, número de serie, lista de partes para reparaciones, manual de uso y cuidado y la fecha de compra.**

PROBLEMA	POSIBLE CAUSA	POSIBLE SOLUCION
El dial del control pestaña una "F" seguida por un número o letra.	Mal funcionamiento del horno.	Empuje el botón CLEAR/OFF . Permita que el horno se enfríe por una hora y ponga nuevamente el horno en funcionamiento. Si el problema se repite, llame para un servicio.
El horno no funciona; totalmente inoperante.	a. No pasa electricidad al horno. b. Reloj en módulo apagado.	a. Revise la caja del circuito de la casa o los fusibles. b. Vea la sección "Programas especiales" de este manual.
Los alimentos no se hornean adecuadamente.	a. El horno no se precalentó lo suficiente. b. Posición incorrecta de la parrilla o la cacerola. c. La ventilación del horno está obstruida o cubierta. d. Uso incorrecto del papel de aluminio. e. Temperatura incorrecta para el utensilio usado. f. La temperatura del horno necesita ajuste. g. El horno o la parrilla del horno no están niveladas. h. Controls del horno mal puestos.	a. Asegúrese de precalentar cuando la receta lo requiera. b. Mantenga un espacio de aire uniforme alrededor de las ollas y utensilios. Vea la sección para Cocinar en el Horno. c. Mantenga la ventilación despejada. d. No cubra las parrillas cuando hornee. e. Reduzca la temperatura en 25 grados para utensilios de vidrio, oscuros u opacos. f. Revise la sección de ajustes a la temperatura. g. Vea las instrucciones de instalación para la nivelación. h. Vea la sección para hornear.

ANTES DE LLAMAR PARA UN SERVICIO

PROBLEMA	POSIBLE CAUSA	POSIBLE SOLUCION
La temperatura del horno no parece estar exacta.	Calibración del control del horno.	Vea las instrucciones para ajustar la temperatura que siguen esta sección.
La puerta del horno no se desengancha.	El ciclo de limpieza no ha terminado.	La temperatura del horno debe bajar a menos de la temperatura de enganche antes que la puerta pueda abrirse.
La luz del horno no funciona	<ul style="list-style-type: none"> a. El interruptor de la luz está apagado. b. El foco de la luz del horno está suelto o quemado. 	<ul style="list-style-type: none"> a. Revise la posición del interruptor. b. Revise o reemplace el foco de la luz.
Los alimentos no se asan adecuadamente a la parrilla.	<ul style="list-style-type: none"> a. Posición incorrecta de la parrilla. b. El horno se precalentó. c. Mal uso de papel de aluminio. d. Cantidad de tiempo incorrecta para asar. e. Voltaje bajo (208 Voltios). f. Controls del horno mal puestos. 	<ul style="list-style-type: none"> a. Revise la posición de las cacerolas; vea la sección para asar a la parrilla. b. No precaliente cuando ase a la parrilla. c. Lea la sección para asar a la parrilla. d. Vea la tabla para asar en la sección de cómo asar a la parrilla. e. Use posición de parrilla más alta y/o ase por más tiempo. f. Vea la sección para asar a la parrilla.
La parrilla del horno no se desliza con facilidad.	Las parrillas fueron dejadas en el interior del horno durante el proceso de limpieza automática.	Pase un trapo mojado con un poco de aceite vegetal a los extremos de la parrilla.
El horno humea.	<ul style="list-style-type: none"> a. Horno sucio. b. Mal uso de papel de aluminio. c. Cacerola para asar con grasa se dejó en el horno. 	<ul style="list-style-type: none"> a. Vea que no hayan derrames grandes. b. No se recomienda el uso del papel de aluminio. c. Limpie la cacerola y la parrilla después de cada uso.

ANTES DE LLAMAR PARA UN SERVICIO

PROBLEMA	POSIBLE CAUSA	POSIBLE SOLUCION
El horno emite un olor.	<ul style="list-style-type: none">a. El aislante del horno podría emitir un olor durante los primeros usos.b. Falla de limpiar el exceso de suciedad.	<ul style="list-style-type: none">a. Ponga el horno en un ciclo de autolimpieza para acelerar el proceso de eliminar el olor.b. Limpie el exceso de suciedad antes de usar el horno.
El horno no se limpió o los resultados fueron malos.	<ul style="list-style-type: none">a. El horno estaba demasiado sucio.b. El ciclo de limpieza fue interrumpido.	<ul style="list-style-type: none">a. Los derrames grandes se deberían limpiar antes de programar un ciclo. Usted también podría repetir el ciclo.b. Permite que el horno limpie por un ciclo completo.

AJUSTES DE TEMPERATURA – “HAGALOS USTED MISMO”

Usted podría pensar que su nuevo horno cocina diferentemente al horno que reemplazó. Recomendamos que use su horno nuevo unas pocas semanas para que se familiarice con él, siguiendo los tiempos que se dan en las recetas como una guía.

Si cree que su nuevo horno está funcionando demasiado caliente (quema la comida) o no calienta lo suficiente (la comida no queda bien cocida), usted mismo puede ajustar la temperatura. La apariencia y la textura de los alimentos son mejores indicadores de la exactitud de un horno que un termómetro. Estos termómetros pueden variar en 20–40 grados de la verdadera temperatura del horno. Además, la puerta se tiene que abrir para leer estos termómetros. Abrir la puerta cambiará la temperatura del horno.

Para decidir en cuánto cambiar la temperatura, suba la temperatura del horno en 25 grados (si los alimentos no quedan bien cocidos) o baje la temperatura en 25 grados (si la comida se quema) de la temperatura de la receta, luego hornee. Los resultados de esta “prueba” le deberían dar una idea de cuánto se debería cambiar la temperatura.

COMO HACER LOS AJUSTES

BAKE

+

BROIL

BAKE

1. Empuje y sujete los botones **BAKE** y **BROIL** por 3 segundos, hasta que el dial muestre “SF.”

2. Empuje el botón **BAKE**. Un número puesto en fábrica de dos dígitos aparecerá en el dial, generalmente “00.”

Si piensa que el horno no está suficientemente caliente,



TEMP



- 3a. Empuje el botón con la flecha **UP TEMP** para **aumentar (+)** la temperatura hasta **+35°F**.

Si piensa que el horno está demasiado caliente,

- 3b. Empuje el botón con la flecha **DOWN TEMP** para **bajar (-)** la temperatura hasta **-35°F**.

START

4. Empuje el botón **START**.

Este aumento o disminución en la posición de la temperatura permanecerá en la memoria hasta que los pasos de arriba sean repetidos. Un corte de corriente no afectará esta posición.

Las temperaturas para asar a la parrilla o para la autoimpieza no serán afectadas.



GARANTIA DEL HORNO DE PARED EMPOTRADO

UN AÑO COMPLETO DE GARANTIA PARA TODAS LAS PARTES

Si, dentro de un año de la fecha de instalación, cualquier parte deja de funcionar adecuadamente debido a un defecto en el material o la obra de mano, Sears la reparará o reemplazará, a nuestra opción, sin costo.

Si este producto es sometido a un uso que no sea el familiar privado, la garantía de arriba es efectiva por solamente 90 días.

EL SERVICIO DE GARANTIA ESTA DISPONIBLE PONIENDOSE EN CONTACTO CON EL CENTRO DE SERVICIO SEARS MAS CERCANO EN LOS ESTADOS UNIDOS.

Esta garantía le brinda derechos legales específicos, y usted también podría tener otros derechos que varían de estado a estado.

Sears Roebuck and Co. Dept. 817 WA Hoffman Estates, IL 60179

**Para ampliar el valor de su horno,
compre un contrato de mantenimiento Sears.**

Años de cobertura de propiedad	1er año	2do año	3er año
1. Reemplazo de las partes defectuosas	G	CM	CM
2. Revisión de mantenimiento preventivo anual a solicitud de usted	CM	CM	CM

G - Garantía CM - Contrato de Mantenimiento

Los aparatos electrodomésticos Kenmore están diseñados, fabricados y probados por años de operación confiable. Sin embargo, cualquier aparato electrodoméstico podría requerir un servicio cada cierto tiempo. El Contrato de Mantenimiento Sears le ofrece un excelente programa de servicio para su producto.

La tabla de arriba muestra los beneficios adicionales que un Contrato de Mantenimiento Sears ofrece comparado a una Garantía Sears.

Póngase en contacto con su Servicio de Ventas de Sears o con un Centro de Servicio Sears para comprar un Contrato de Mantenimiento Sears.

Get it fixed, at your home or ours!

For repair of major brand appliances in your own home . . .
no matter who made it, no matter who sold it!

1-800-4-MY-HOME[®] Anytime, day or night
(1-800-469-4663) (U.S.A. and Canada)
www.sears.com www.sears.ca

For repair of carry-in products like vacuums, lawn equipment and
electronics, call for the nearest **Sears Parts and Repair Center**.

1-800-488-1222 Anytime, day or night (U.S.A. only)
www.sears.com

For the replacement parts, accessories and owner's manuals
that you need to do-it-yourself, call **Sears PartsDirectSM**!

1-800-366-PART 6 a.m. – 11 p.m., 7 days a week
(1-800-366-7278) (U.S.A. only)
www.sears.com/partsdirect

To purchase or inquire about a Sears Service Agreement
or Sears Maintenance Agreement:

1-800-827-6655 (U.S.A.) **1-800-361-6665** (Canada)
7 a.m. – 5 p.m., CST, Mon. – Sat. 9 a.m. – 8 p.m. EST, M – F, 4 p.m. Sat.

Para pedir servicio de reparación a
domicilio, y para ordenar piezas:

1-888-SU-HOGARSM
(1-888-784-6427)

Au Canada pour service en français :

1-800-LE-FOYER^{MC}
(1-800-533-6937)
www.sears.ca

SEARS
HomeCentral[®]

© Sears, Roebuck and Co.

® Registered Trademark / TM Trademark / SM Service Mark of Sears, Roebuck and Co.

® Marca Registrada / TM Marca de Fábrica / SM Marca de Servicio de Sears, Roebuck and Co.

^{MC} Marque de commerce / ^{MD} Marque déposée de Sears, Roebuck and Co.