

Fhiaba



Frigo

Manuale utente



Fridge

User manual

1 INDICAZIONI IMPORTANTI PER LA SICUREZZA E PER L'AMBIENTE	4
1.1 Avvertenze di sicurezza e potenziale pericolo.....	4
1.2 Nell'impiego quotidiano.....	4
1.3 Rispetto per l'ambiente.....	6
1.4 Pulizia, sanificazione e manutenzione distributore ghiaccio e/o acqua (se presente).....	6
1.5 Informazioni per gli enti di controllo.....	7
1.6 Per risparmiare energia.....	7
2 INSTALLAZIONE	8
2.1 Installazione.....	8
2.2 Collegamento alla rete idrica.....	8
2.3 Collegamento alla rete elettrica.....	9
2.4 Refrigerante.....	9
3 PRIMA DI INIZIARE	7
3.1 Per conoscere bene il vostro Fhiaba.....	8
3.2 Responsabilità del produttore.....	8
3.3 Servizio assistenza.....	10
3.4 Dati tecnici.....	10
3.5 Targhetta di identificazione.....	11
3.6 Descrizione generale.....	12
3.7 Controllo elettronico.....	12
3.8 Pannello di controllo digitale (modelli 1T, 0T, 0F).....	13
4 ACCENSIONE DELL'APPARECCHIATURA	14
4.1 Accensione e spegnimento.....	14
4.2 Come regolare la temperatura dei vani.....	16
4.3 Segnali informativi e di anomalia sul display.....	16
5 PERSONALIZZAZIONE FUNZIONI E IMPOSTAZIONI	17
5.1 Personalizzazione funzioni.....	18
5.2 Personalizzazione Impostazioni.....	26
6 ALLESTIMENTO INTERNO	32
6.1 Allestimento interno (posizionamento, regolazione, rimozione).....	32
7 ATTIVAZIONE ED UTILIZZO DELL'ICE MAKER	33
7.1 Attivazione ed utilizzo dell'Ice Maker.....	33
7.2 Filtro Acqua (no su modelli 0F).....	34
7.3 Filtro dell'acqua per Ice Maker nelle colonne freezer.....	24
8 ILLUMINAZIONE	35
8.1 Illuminazione.....	35
9 CONSERVAZIONE DEI CIBI	35
9.1 Indicazioni generali.....	35
9.2 Come mantenere la buona qualità del cibo da consumare.....	36
9.3 Consigli per la conservazione.....	37
10 CURA E PULIZIA	40
10.1 Cura e pulizia.....	40
10.2 Pulizia griglia di ventilazione, filtro e condensatore.....	40
10.3 Pulizia interna.....	41
11 GUIDA ALLA RISOLUZIONE DEI PROBLEMI	42
11.1 Guida alla risoluzione dei problemi.....	42
11.2 Indicazioni di anomalia che possono apparire sul display.....	44



1.1 Avvertenze di sicurezza e potenziale pericolo

> Se questa apparecchiatura sostituisce un'altra già esistente che deve essere messa da parte o smaltita, assicurarsi che essa non diventi una pericolosa trappola per i bambini.

> Questa apparecchiatura è progettata per raffreddare bevande e cibi ed è destinata all'utilizzo domestico.

> Questo apparecchio è destinato alla refrigerazione e conservazione di alimenti freschi e surgelati in ambiente domestico. Ogni altro uso è improprio.

> L'apparecchio non è concepito per funzionare con temporizzatori esterni o con sistemi di comando a distanza.

> L'apparecchiatura deve essere installata seguendo le istruzioni riportate nella Guida all'installazione in particolare vanno mantenute **libere da ostruzioni le aperture di ventilazione dell'apparecchiatura o nella struttura ad incasso.**

> L'apparecchiatura è dotata di un sistema di illuminazione a luce concentrata con lampade Led. Non guardare all'interno delle lampade quando sono accese per evitare possibili danni alla vista.

Questa avvertenza è riportata anche sull'etichetta incollata all'interno della porta del frigorifero.

> Quando il freezer è in funzione non toccare le superfici interne in acciaio con le mani umide o bagnate, in quanto la pelle potrebbe attaccarsi alle superfici particolarmente fredde.

> Non usare apparecchi elettrici di alcun tipo all'interno degli scomparti per la conservazione dei cibi.

> Durante il riposizionamento dei ripiani non avvicinare le dita alla guida di scorrimento del ripiano.

> Non posizionare contenitori di liquidi infiammabili nelle vicinanze dell'apparecchiatura.

> Non tentare mai di spegnere una fiamma/incendio con acqua: spegnere l'apparecchio e coprire la fiamma con una coperta ignifuga.

> Non toccare gli elementi riscaldanti all'esterno dell'apparecchio.

> Spegnere completamente l'apparecchiatura staccandola dalla presa della corrente durante operazioni di pulizia. Se la spina non è facilmente raggiungibile è opportuno scollegare l'interruttore omnipolare relativo alla presa cui l'apparecchiatura è collegata.

> I componenti dell'imballaggio possono essere pericolosi per i bambini: non permettere loro di giocare con sacchetti, films plastici e polistirolo.

> Qualsiasi riparazione deve essere effettuata da un tecnico qualificato.

> Questo apparecchio non è da intendersi adatto all'uso da parte di persone (incluso bambini) con ri-

dotte capacità fisiche, sensoriali o mentali, o prive di esperienza e conoscenza, a meno che siano state supervisionate o istruite riguardo all'uso dell'apparecchio da una persona responsabile della loro sicurezza. I bambini dovrebbero essere supervisionati per assicurarsi che non giochino con l'apparecchio.

> Non danneggiare i tubi del circuito refrigerante dell'apparecchio.

> Non introdurre nell'apparecchio bombolette spray o recipienti che contengano propellenti o sostanze infiammabili.

> La quantità di gas refrigerante contenuta nel vostro apparecchio è indicata nella targhetta d'identificazione posta all'interno dell'apparecchio. Nel caso in cui il cavo di collegamento elettrico dovesse subire danni, è necessario sostituirlo, coinvolgere il servizio assistenza clienti autorizzato o un elettricista qualificato ad eseguire questa operazione.

> Installazioni o riparazioni eseguite da personale non autorizzato, possono potenzialmente creare pericolo per l'utente e danni all'apparecchio.

Le riparazioni vanno eseguite dal servizio assistenza clienti autorizzato.

> È consentito usare solo parti di ricambio originali del costruttore. Solo con l'impiego di detti componenti il costruttore garantisce che i requisiti di sicurezza del prodotto siano rispettati.

> Le riparazioni devono essere eseguite solo dal produttore, servizio assistenza autorizzato o altra persona qualificata.

> Collegare l'apparecchio a una presa a 3 poli collegato alla terra

> Non rimuovere il polo di messa a terra.

> Non utilizzare un adattatore.

> Non utilizzare una prolunga.

> Scollegare la fonte di alimentazione da tutti i dispositivi prima dell'intervento.

> Se il CAVO DI ALIMENTAZIONE è danneggiato, deve essere sostituito dal produttore, un servizio di assistenza autorizzato o altra persona qualificata in modo da evitare pericoli.

> I bambini devono essere sorvegliati per assicurarsi che non giochino con l'apparecchio.

> Non modificare l'apparecchio.

> Non inserire oggetti metallici appuntiti (posate o utensili) nelle feritoie.

> Non toccare (specialmente con le mani bagnate) o mettere direttamente in bocca i cibi congelati.

> Non conservare sostanze infiammabili, esplosive o che evaporano.

> Non conservare sostanze esplosive, come bombolette spray con propellente infiammabile all'interno dell'apparecchio.

> Le bottiglie con alta percentuale di alcol devono

essere ben chiuse e in posizione verticale.

- > Le sostanze organiche, acide e gli oli eterei possono corrodere le superfici in plastica e le guarnizioni se a contatto per lungo tempo.
- > Non tirare mai il cavo per staccare la spina.

1.2 Nell'impiego quotidiano

> Le operazioni di pulizia e manutenzione, destinate ad essere effettuate dall'utilizzatore, non devono essere effettuate dai bambini senza sorveglianza.

> Non sbrinare o pulire mai l'apparecchio con una pulitrice a vapore. Il vapore può raggiungere parti elettriche e provocare un cortocircuito. Pericolo di scarica elettrica!

> Non utilizzare oggetti appuntiti o affilati per rimuovere gli strati di brina o ghiaccio. E' possibile danneggiare i raccordi del circuito refrigerante, che rende inservibile l'apparecchio.

Il gas fuoriuscendo per effetto della pressione, può provocare irritazioni agli occhi.

> Non usare impropriamente lo zoccolo, i cassettei estraibili, le porte ecc. quale punto di appoggio o come sostegno.

> Controllare che non rimangano incastrati oggetti nelle porte.

> Per la pulizia estrarre la spina d'alimentazione o disinserire l'interruttore di sicurezza. Evitare di esercitare trazioni sul cordone elettrico, ma impugnare correttamente la spina.

> Conservare alcool ad alta gradazione in un contenitore ermeticamente chiuso, e posto in posizione verticale.

> Evitare che olii o grassi imbrattino parti plastiche o le guarnizioni delle porte. I grassi aggrediscono il materiale plastico e la guarnizione della porta diventano fragili e porose.

> Non ostruire le aperture di passaggio dell'aria di aereazione dell'apparecchio.

> Permettere l'uso dell'apparecchio solo a bambini in età di 8 anni o superiore. Sorvegliare i bambini durante la pulizia e la manutenzione.

> In accordo alle attuali normative, i bambini tra i 3 e gli 8 anni possono prelevare o caricare gli alimenti dall'apparecchio, ma si sconsiglia altamente di permettere ai bambini sotto agli 8 anni di effettuare queste operazioni e in generale di utilizzare l'apparecchio.

> Tenere lontani i bambini inferiori agli 8 anni, se non continuamente sorvegliati, e assicurarsi che non giochino con l'apparecchio.

> Non utilizzare dispositivi meccanici, elettrici, chimici diversi da quelli raccomandati dal produttore per accelerare il processo di sbrinamento.

> Non danneggiare il circuito di refrigerazione, (nel

caso possa essere accessibile).

> Non utilizzare apparecchi elettrici all'interno degli scomparti per la conservazione dei cibi, se questi non sono del tipo raccomandato dal costruttore.

> In caso di danneggiamento del circuito di refrigerazione evitare l'utilizzo di fiamme libere ed aerare opportunamente il locale.

> Non utilizzare l'apparecchio o parti di esso diversamente da quanto indicato nel presente manuale.

> L'apertura della porta per lunghi periodi può causare un notevole aumento della temperatura negli scomparti dell'apparecchio.

> Pulire regolarmente le superfici che possono venire a contatto con cibo e sistemi di drenaggio accessibili.

> Conservare la carne cruda e il pesce in contenitori adatti in frigorifero, in modo che non venga in contatto con altri alimenti o ci goccioli sopra.

> Se l'apparecchio viene lasciato vuoto per lunghi periodi, spegnerlo, scongelarlo, pulirlo, asciugarlo e lasciare la porta aperta per evitare lo sviluppo di muffa al suo interno.

> Durante l'uso non appoggiare sull'apparecchio oggetti metallici appuntiti come coltelli, forchette cucchiari e coperchi.

> Sulle parti in vetro non utilizzare detergenti abrasivi o corrosivi (es. prodotti in polvere, smacchiatori e spugnette metalliche).

> Non sedersi sull'apparecchio.

> Non appoggiarsi o sedersi sulla porta o su eventuali cassettei aperti.

> Non fare leva sulla porta o sulla maniglia per spostare l'apparecchio.

> Non utilizzare apparecchi elettrici (ad es. phon per i capelli...) o spray per lo sbrinamento che potrebbero deformare le parti in plastica.

> Non usare in nessun caso l'apparecchio per rinfrescare l'ambiente.

> Staccare sempre dalla rete elettrica l'apparecchio in caso di guasto, manutenzione o durante la pulizia.

> Non conservare nel congelatore liquidi in lattine o contenitori di vetro.

> Non appoggiare oggetti pesanti sulla sommità dell'apparecchio.

1. INDICAZIONI IMPORTANTI PER LA SICUREZZA E PER L'AMBIENTE

Simbologia utilizzata nel manuale:

 **Nota**
suggerimenti per un corretto utilizzo dell'apparecchiatura

 **Importante**
Indicazioni per evitare danni all'apparecchiatura

 **Attenzione**
indicazioni per evitare lesioni alla persona

1.3 Rispetto per l'ambiente



> Questo apparecchio, conforme alla direttiva europea WEEE (2012/19/UE), deve essere smaltito separatamente dagli altri rifiuti al termine del suo ciclo di vita.

> Questo apparecchio non contiene sostanze in quantità tali da essere ritenute pericolose per la salute e l'ambiente, in conformità alle attuali direttive europee.

> Prestare particolare attenzione alle corrette modalità di smaltimento di tutti i componenti dell'imballo.

 **Tensione elettrica**
Pericolo di folgorazione
Disattivare l'alimentazione elettrica generale.

Staccare il cavo di alimentazione elettrica dall'impianto elettrico.

> L'apparecchiatura non deve essere smaltita con i rifiuti urbani. Informarsi presso i centri di raccolta locali per lo smaltimento dei materiali riciclabili.

> In caso di smaltimento tagliare il cavo di alimentazione e togliere la porta e/o cassette di chiusura.

> Durante lo smaltimento, evitare danni al circuito refrigerante.

> L'apparecchiatura non contiene, nel circuito refrigerante e nell'isolamento, sostanze nocive per lo strato di ozono atmosferico.

> Si precisa che per l'imballaggio dell'apparecchio vengono utilizzati materiali non inquinanti e ricicla-

bili.

> Conferire i materiali dell'imballaggio agli idonei centri di raccolta differenziata.

 **Imballi di plastica**
Pericolo di soffocamento
Non lasciare incustodito l'imballaggio o parti di esso.

Non permettere che bambini giochino con i sacchetti di plastica dell'imballaggio

1.4 Pulizia, sanificazione e manutenzione distributore ghiaccio e/o acqua (se presente)

La non osservazione delle indicazioni riportate per la sanificazione può pregiudicare la sicurezza igienica dell'acqua erogata.

> Al primo utilizzo dell'apparecchio e dopo ogni sostituzione del filtro si consiglia di far scorrere l'acqua all'interno del circuito utilizzando la funzione "Pulizia Manuale" e di eliminare il ghiaccio prodotto nelle prime 24 ore. Vedi funzione 8 del paragrafo 5.1 pag 18.

> Dopo un periodo di non utilizzo del distributore d'acqua superiore a 4/5 giorni, si consiglia di effettuare un lavaggio del circuito eliminando il primo litro d'acqua.

> Riposizionare l'erogatore estraibile dell'acqua (se presente) solo con mani igienicamente pulite.

> Si consiglia per una pulizia periodica del contenitore o cassetto cubetti di ghiaccio di utilizzare solo acqua potabile.

> Il filtro deve essere sostituito obbligatoriamente quando segnalato dal pannello comandi o dopo un periodo di non utilizzo del sistema distribuzione ghiaccio/acqua superiore a 30 giorni.

> Si raccomanda ad ogni sostituzione del filtro una sanificazione del sistema di distribuzione ghiaccio e/o acqua impiegando soluzioni disinfettanti idonee per materiali a contatto con alimenti (a base di ipoclorito di sodio), che non alterino le caratteristiche dei materiali. Sciacquare con almeno 2 litri d'acqua prima dell'uso.

> La sostituzione delle parti del distributore di ghiaccio ed acqua deve essere effettuata con componenti originali, forniti dal Costruttore.

> Gli interventi tecnici devono essere effettuati solo da personale qualificato o dal Servizio Assistenza Tecnica.



Attenzione

Per evitare la contaminazione del cibo, per favore si rispetti le seguenti istruzioni:

- > Aprire la porta per un lungo periodo può causare un elevarsi della temperatura nei compartimenti dell'apparecchiatura.
- > Pulire regolarmente le superfici che possono entrare in contatto con cibo e accessibili ai sistemi di drenaggio.
- > Pulire la vaschetta d'acqua se non usata per 48h. Svuotare il sistema connesso all'acqua. Cambiare acqua se non è stata usata per 5 giorni.
- > Conserva carne cruda e pesce in contenitori adatti nel frigo così che non sia in contatto, e che non coli su altro cibo.
- > Compartimenti freezer a due stelle per cibo congelato sono adatti per conservare cibi pre-congelati o per conservare o fare gelato e per fare cubetti di ghiaccio.
- > I compartimenti freezer a una, due e tre stelle non sono adatti per congelare cibo fresco.
- > Se il freezer rimane vuoto per lunghi periodi, spegnere, scongelare, pulire, asciugare e lasciare il cassetto aperta per prevenire la formazione di muffa all'interno della macchina.

> Scongela i surgelati nella cella frigorifera per recuperare in essa il freddo accumulato dagli alimenti congelati.

1.5 Informazioni per gli enti di controllo

- > Per le verifiche EcoDesign, l'installazione e la preparazione dell'apparecchio devono essere conformi alla normativa EN 62552.
- > I requisiti di ventilazione, dimensioni e spazio minimo dalla parete posteriore sono indicati nel capitolo "Installazione" del presente manuale.
- > Contattare il costruttore per ulteriori informazioni.

1.6 Per risparmiare energia

- > L'uso adeguato dell'apparecchio, l'imballo corretto degli alimenti, la temperatura costante e l'igiene degli alimenti influisce sulla qualità di conservazione.
- > Ridurre il tempo e il numero di aperture delle porte per evitare un eccessivo riscaldamento delle celle.
- > Pulire periodicamente il condensatore per evitare perdite di efficienza della macchina. (vedi cap. 10.3)

2. INSTALLAZIONE

2.1 Installazione

Assicuratevi che l'installazione sia effettuata correttamente da tecnici specializzati, rispettando tutte le indicazioni riportate nella specifica guida di installazione fornita con l'apparecchiatura.



Attenzione

Eseguire l'allacciamento idraulico assolutamente prima di quello elettrico.

- > È obbligatorio il collegamento di terra secondo le modalità previste dalle norme di sicurezza dell'impianto elettrico.
- > Posizionare l'apparecchio con l'aiuto di una seconda persona.
- > Non usare la porta aperta come leva per posizionare l'apparecchio.
- > Non esercitare pressioni eccessive sulla porta aperta.
- > L'apparecchio non deve essere posizionato vicino a fonti di calore. Se questo non è possibile, è necessario utilizzare un adeguato pannello isolante.
- > L'apparecchio non deve essere esposto all'irraggiamento solare.
- > Non collocare l'apparecchio in ambienti esterni.
- > Far eseguire l'installazione e gli interventi di assistenza da personale qualificato nel rispetto delle norme vigenti.
- > Far eseguire il collegamento elettrico a personale tecnico abilitato.
- > Per evitare qualsiasi pericolo, se il cavo di alimentazione elettrica è danneggiato, contattare subito il servizio di assistenza tecnica che provvederà a sostituire il cavo, in modo da prevenire ogni rischio.
- > Prima di ogni intervento sull'apparecchio (installazione, manutenzione, posizionamento o spostamento), munirsi sempre di dispositivi di protezione individuale.
- > Prima di ogni intervento sull'apparecchio, disattivare l'alimentazione elettrica generale.
- > Se installato vicino ad un altro frigorifero fare riferimento alla guida di installazione.
- > Non tentare mai di riparare l'apparecchio da soli o senza l'intervento di un tecnico qualificato.
- > Non installare/utilizzare l'apparecchio all'aperto.
- > ATTENZIONE: Durante il posizionamento dell'elettrodomestico, accertarsi che il cavo di alimentazione non sia impigliato o danneggiato.
- > Per evitare instabilità dell'apparecchio, installarlo e fissarlo correttamente come da istruzioni contenute nel manuale di installazione.

> Questo apparecchio può essere utilizzato fino ad un'altezza massima di 2000 metri sopra il livello del mare.

2.2 Collegamento alla rete idrica

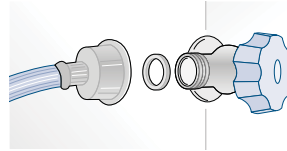

I modelli dotati di dispositivo per la produzione di cubetti di ghiaccio (Ice Maker) richiedono il collegamento alla rete idrica domestica. Esso va realizzato utilizzando il nuovo tubo di carico acqua con filetto da $\frac{3}{4}$ " for nito in dotazione. La pressione in rete deve essere compresa tra 0.05 MPa e 0.5 MPa (tra 0.5 bar e 5 bar). Pressioni di esercizio diverse possono portare a malfunzionamenti o a perdite nel circuito idraulico.



Attenzione

L'apparecchiatura va alimentata solo con acqua potabile.



Attenzione

Assicuratevi che l'installazione sia effettuata correttamente, rispettando tutte le indicazioni riportate nello specifico manuale di installazione fornito con l'apparecchiatura.



Attenzione

Non tentare di utilizzare un adattatore filettato da giardino o un tubo di alimentazione intrecciato, esso rovina le filettature della connessione acqua sull'apparecchio.

2.3 Collegamento alla rete elettrica

L'apparecchiatura è dotata di una spina del tipo Schuko da 16A e deve essere collegata alla rete elettrica attraverso una corrispondente presa Schuko. Non utilizzare prolunghe e/o adattatori multipli per il collegamento.

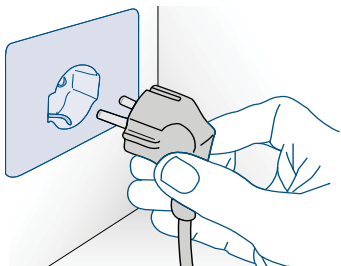

Importante

Non utilizzare prolunghe e/o adattatori multipli per il collegamento.



Attenzione

In presenza di reti elettriche gestite con energie alternative, è obbligatorio installare il Kit Energie Alternative per integrare l'apparecchiatura nella rete elettrica.

2.4 Refrigerante

Fare attenzione a non danneggiare il circuito refrigerante.

Esso contiene isobutano (R600a), un gas naturale con un alto livello di compatibilità ambientale, tuttavia il gas è infiammabile.

> Nel caso di danno al circuito refrigerante, assicurarsi che non si sviluppino fiamme libere e scintille nel locale. Aerare bene l'ambiente.



ISO 7010 W021



Attenzione

Rischio di incendio / materiali infiammabili.



Prestare attenzione durante il trasporto, montaggio o pulizia di non danneggiare il circuito di refrigerazione.

3. PRIMA DI INIZIARE

3.1 Per conoscere bene il vostro Fhiaba

Congratulazioni per aver acquistato il vostro nuovo Fhiaba: da oggi potrete utilizzare il nostro innovativo sistema di conservazione, che vi permetterà di preservare nel migliore dei modi gli alimenti che desiderate.

Questo Manuale Utente risponderà alla maggior parte delle vostre domande circa le caratteristiche del prodotto e del suo funzionamento.

3.2 Responsabilità del produttore

Il costruttore declina ogni responsabilità per danni subiti da persone e cose causati da:

- > uso dell'apparecchio diverso da quello previsto;
- > inosservanza delle prescrizioni del manuale d'uso;
- > manomissione anche di una singola parte dell'apparecchio;
- > utilizzo di ricambi non originali.

3.3 Servizio assistenza

> In caso di guasto dell'apparecchio contattare il servizio di assistenza tecnica e far eseguire la riparazione solamente a personale qualificato.

> Assicurarsi di disporre del modello e del numero di serie disponibili sulla targhetta di identificazione.

> Utilizzare solamente ricambi originali.

> Non tentare mai di riparare l'apparecchio da soli o senza l'intervento di un tecnico qualificato: oltre a conseguenze sulla sicurezza, potrebbe annullare la garanzia.

> I ricambi originali rilevanti per il funzionamento secondo il corrispondente regolamento Ecodesign sono reperibili presso il nostro servizio di assistenza clienti per un periodo di almeno 10 anni a partire dalla messa in circolazione dell'apparecchio all'interno dello Spazio economico europeo.

> Informazioni dettagliate sulla durata della garanzia e sulle condizioni di garanzia in ciascun Paese sono reperibili presso il nostro servizio di assistenza clienti, presso il proprio rivenditore o sul nostro sito Internet.

> Qualora abbiate bisogno di ulteriori informazioni non esitate a contattare il Centro di Assistenza Tecnica al:

> nostro numero verde

800-344222 (800-FHIABA)

> **+39 0434 420160**

> **care@fhiaba.com**

> **www.fhiaba.com**



Importante

Prima di chiamare prendete nota del numero di serie dell'apparecchiatura, riportato sul certificato di garanzia e sulla targa matricola che si trova all'interno del vano frigo sul lato opposto all'apertura della porta.

3.4 Dati tecnici

Il refrigerante, il contenuto utile ed altri dati tecnici sono indicati sulla targhetta identificativa.

Ulteriori informazioni sul modello scelto sono disponibili sul sito Internet <https://www.fhiaba.com/energylabel> (solo per i Paesi dello Spazio economico europeo). Questo link rimanda alla pagina ufficiale del database europeo dei prodotti EPREL, il cui indirizzo non era ancora stato pubblicato al momento della stampa. Seguire le indicazioni relative alla ricerca del modello. Si riconosce il modello dal segno prima della barra del codice prodotto (E-Nr.) sulla targhetta identificativa. In alternativa, l'indicazione del modello si trova anche nella prima riga dell'etichetta energetica UE.

3.5 Targhetta di identificazione

La targhetta di identificazione riporta i dati tecnici, il numero di matricola e il modello. La targhetta di identificazione non deve mai essere rimossa.



Posizione della targa matricola all'interno del vano.

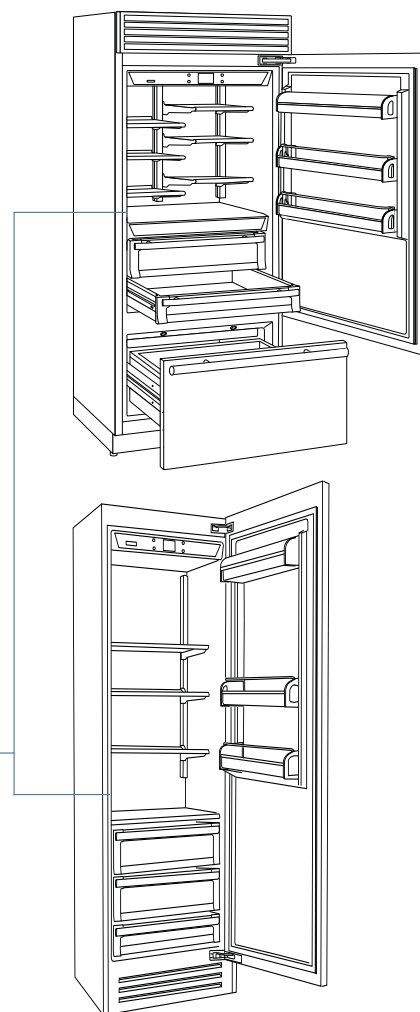

La targhetta di identificazione è posizionata sul lato opposto all'apertura della porta.

Fhiaba		FROST FREE REFRIGERATOR VARIABLE TEMP. COMP.	
Gross capacity (l)	582	MODEL	XS8990TST61
Net capacity Fridge (l)	425		
Net capacity Fresco (l)			
Net capacity Freezer (l)	131	TYPE	M899
Freezing Capacity (kg/12h)	5,5		
Refrigerant Fridge/Fresco (gr)	48	SERIAL NUMBER	F20200101000006
Refrigerant Freezer (gr)	60		
Refrigerant Type	R600a		
Climatic Class	SN/T		
Defrost Heater (W)	367		
Total Absorbed Current (A)	1.5		
Voltage (V~)	220-240 V		
Frequency (Hz)	50-60 Hz		
Lighting Neon/Led (W)	10		
Temperature Rise Time	10		
MADE IN ITALY			

Modello .

Type .

Numero di serie .

Caratteristiche .

Classe climatica di funzionamento

- > SN (Subnormale) da + 10°C a + 32°C
- > N (Normale) da + 16°C a + 32°C
- > ST (Subtropicale) da + 18°C a + 38°C
- > T (Tropicale) da + 18°C a + 43°C

3. PRIMA DI INIZIARE

3.6 Descrizione Generale

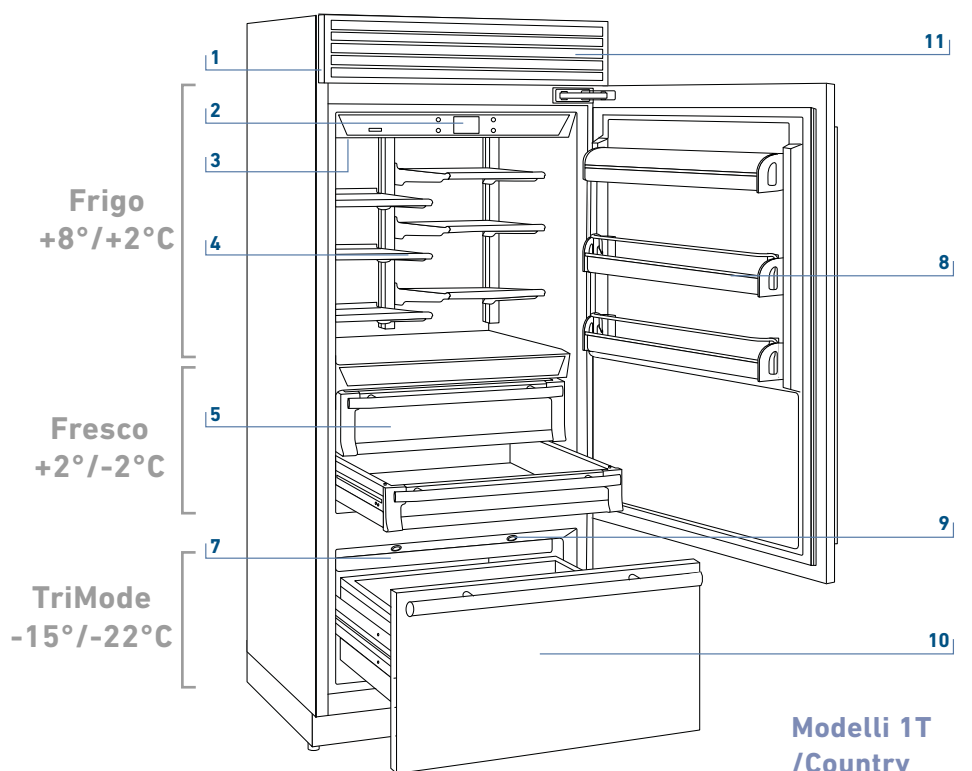

- 1) Corpo macchina in acciaio.
- 2) Pannello comandi interattivo.
- 3) Filtro acqua (*).
- 4) Sistema riposizionamento ripiani brevettato (Even Lift).
- 5) Cassetti vano fresco.
- 6) Cassetti vano frigo.
- 7) Vaschetta contenitore ghiaccio (*).
- 8) Balconcini porta.
- 9) Illuminazione a led per il cassetto vano freezer.

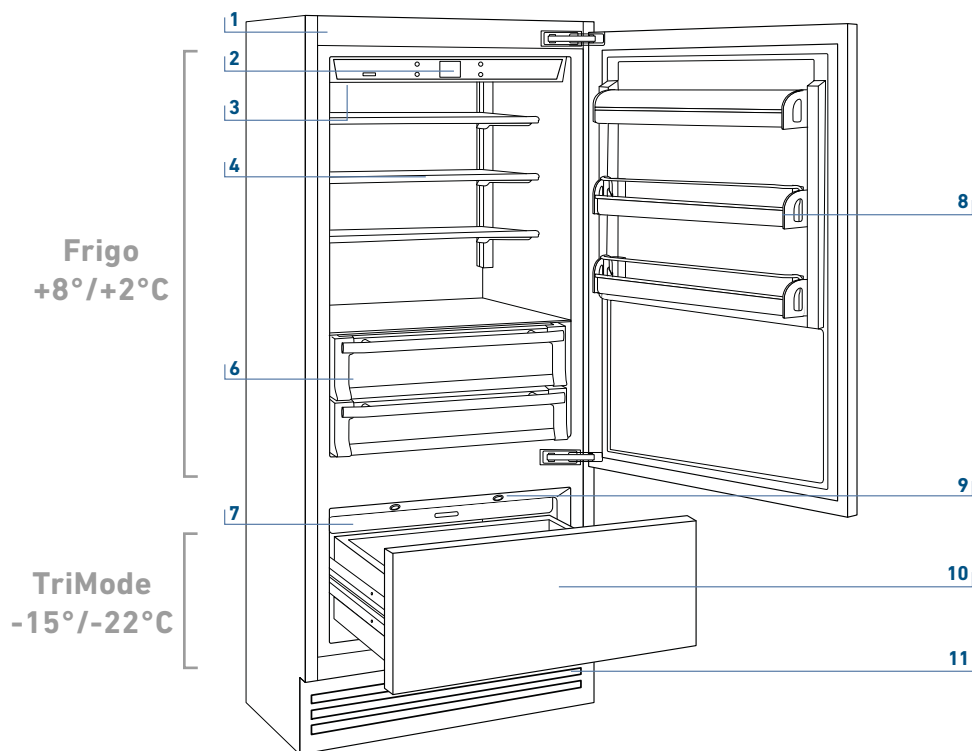

- 10) Cassetto vano freezer trasformabile in vano frigo o vano fresco (funzionalità TriMode).
- 11) Griglia removibile (condensatore).

(*) sui modelli con Ice Maker.

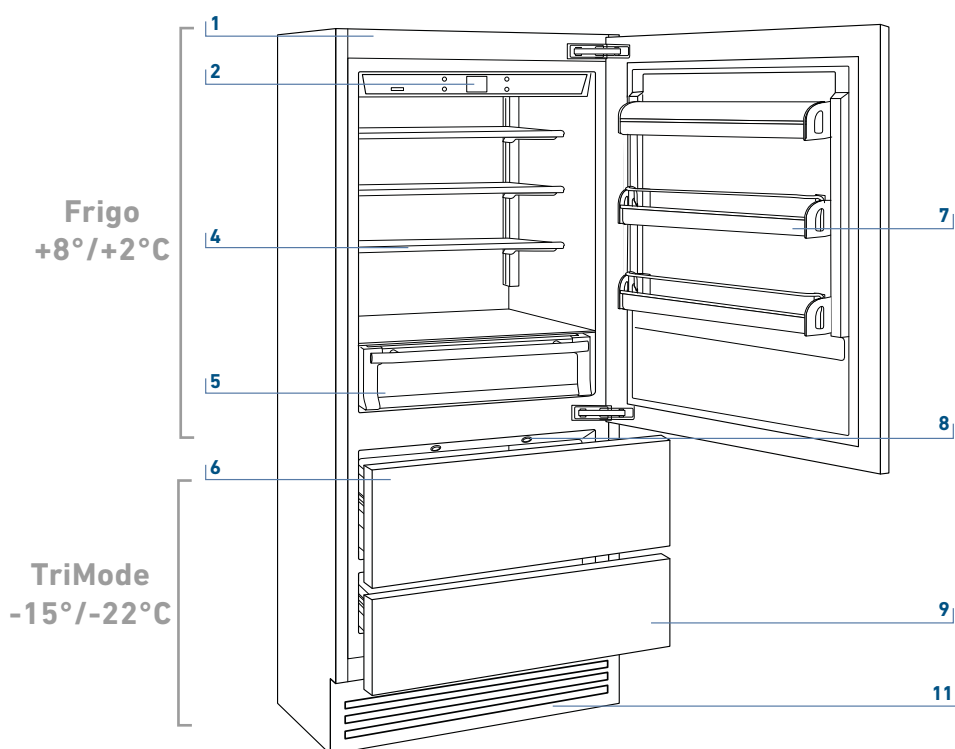

- 1) Corpo macchina in acciaio.
- 2) Pannello comandi interattivo.
- 3) Filtro acqua (*).
- 4) Sistema riposizionamento ripiani brevettato (Even Lift).
- 5) Cassetti vano frigo.
- 6) Vaschetta contenitore ghiaccio (*).
- 7) Balconcini porta.
- 8) Illuminazione a Led per i cassettoni vano freezer.
- 9) Cassettoni vano freezer trasformabili in vano frigo o vano fresco (funzionalità TriMode).
- 10) Cassetti in acciaio inox AISI 304.
- 11) Griglia removibile (condensatore).

(*) sui modelli con Ice maker.

Modelli 0H

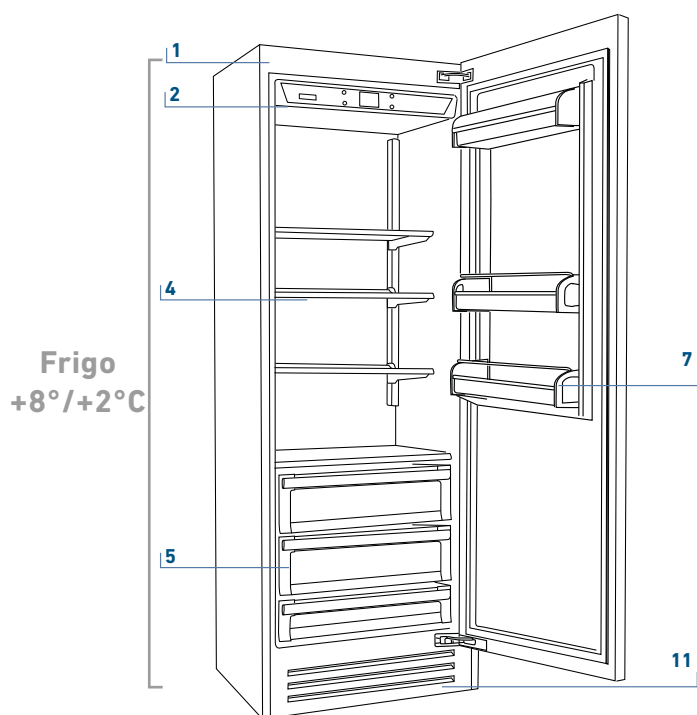

Modelli 0FR Frigo

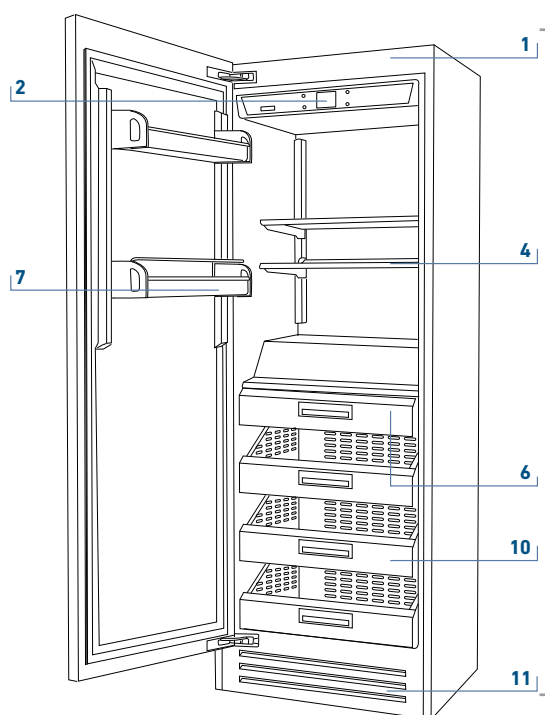

Modelli 0FZ Freezer

3. PRIMA DI INIZIARE

3.7 Controllo elettronico

L'innovativo sistema di controllo elettronico messo a punto da Fhiaba mantiene costante la temperatura dei tre vani e la visualizza sul display del pannello di controllo. Consente inoltre l'interazione dell'utente con il sistema di controllo, tramite l'impostazione personalizzata delle diverse funzioni e l'invio di messaggi sonori e/o visivi, qualora si verificassero anomalie nel funzionamento dell'apparecchiatura.

3.8 Pannello di controllo principale (modelli 1T, 0T, 0H, e 0F)



Accensione / Spegnimento: On/Off

Toccare l'icona per l'accensione o lo spegnimento dell'apparecchio.



Home

Toccare l'icona home per andare alla schermata principale del display.



Allarme

Toccare l'icona per visualizzare le funzioni di segnale acustico di allarme e per disattivarle.



Indietro/ Back

Toccare l'icona della freccia per ritornare alla schermata precedente del display.

4.1 Accensione e spegnimento

Prima accensione

Toccare il tasto . Il display visualizza le seguenti schermate di avvio:



1) Logo Fhiaba.

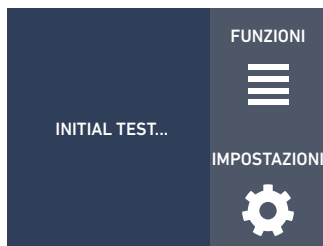

2) Test iniziale (dura 3 minuti).

3) Il display visualizza la schermata principale con le temperature ambiente rilevate dal frigo all'interno dei vani. Automaticamente l'apparecchio inizia a raffreddare, fino a raggiungere le seguenti temperature ideali preimpostate.



4) Schermata home (*).
 - vano frigo +5°C
 - vano fresco +0°C
 - vano TriMode -18°C

(*) La schermata home varia a seconda del modello; (vedi paragrafo 4.2 pag 13).

Il vano TriMode è predisposto nella funzionalità freezer (-18°C). Per modificare questa impostazione vedi funzione 5 pag. 21.

Dopo la prima accensione si raccomanda di attendere almeno 12 ore prima di introdurre alimenti. Durante tale periodo disattivare eventuali messaggi sonori sfiorando il tasto Alarm .

Spegnimento.



1) Toccare il tasto di spegnimento.

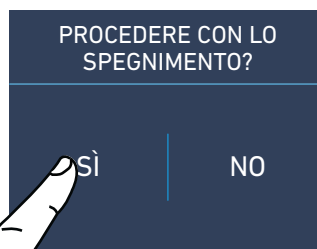

2) Toccare l'icona Sì per spegnere.

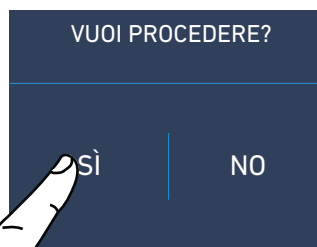

3) Confermare lo spegnimento toccando l'icona On.

Con il frigo spento non vi sono spie che ne attestino che è collegato a una presa elettrica.

Spegnimento vani frigo e fresco. (Modello 1T, OT e OH)

I vani frigo e fresco possono essere spenti singolarmente mentre il cassetto TriMode, non può essere spento se non attraverso lo spegnimento completo dell'apparecchiatura.

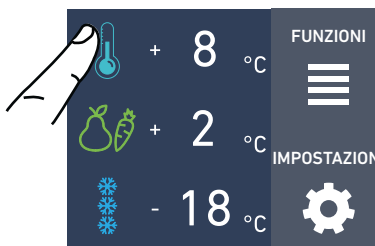

1) Schermata home.

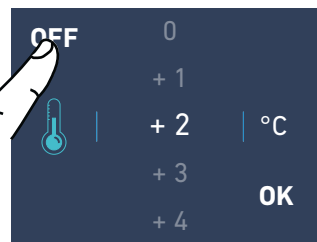

2) Toccare l'icona off.

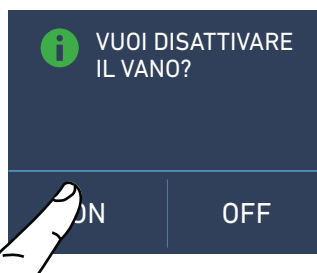

3) Toccare l'icona Sì per disattivare il vano.



4. ACCENSIONE DELL' APPARECCHIATURA

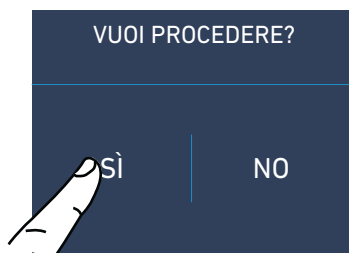

4) Toccare l'icona Sì per confermare la disattivazione.

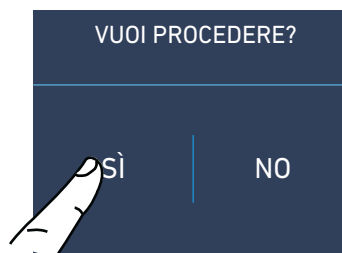

4) Toccare l'icona Sì per confermare l'attivazione.



5) Nella schermata home appare l'icona  off, ad indicare che il vano frigo è spento.

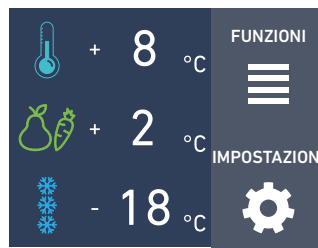

5) Ora si riaccendono il vano frigo. Si apre la schermata home.

Per lo spegnimento del vano fresco  seguire la stessa sequenza.

La stessa procedura è richiesta qualora si voglia riaccendere il vano fresco.

Riaccensione, vani frigo e fresco.

Per riaccendere l'apparecchio premere il tasto , il display si accenderà e compariranno di nuovo le schermate di avvio e la schermata home con la temperatura rilevata dal frigo, all'interno dei vani. Il frigo inizierà a raffreddare raggiungendo le temperature preimpostate.

Riattivare i vani.

Nel caso si desideri riaccendere i vani frigo e fresco.

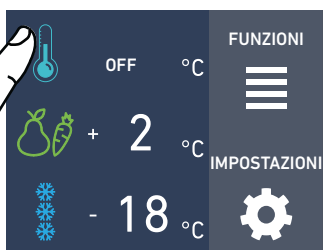

1) Schermata home. Ad esempio per riaccendere il vano frigo, toccare l'icona off.

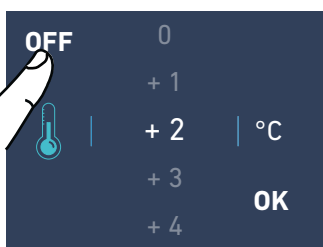

2) Toccare l'icona on.



3) Toccare l'icona Sì.

Spegnimento per lunghi periodi

Durante periodi di assenza molto lunghi è consigliabile spegnere l'apparecchio toccando l'icona del spegnimento  e staccare la spina, o agire sull'interruttore omnipolare che lo alimenta.

Svuotare l'apparecchio di tutto il suo contenuto, pulirlo, asciugarlo e lasciare le porte ed i cassetti parzialmente aperti affinché non si formino cattivi odori.



Se alla prima accensione non appare la scritta Fhiaba, ma appaiono altre scritte, significa che l'apparecchiatura ha già iniziato la procedura di raffreddamento.

Durante la prima accensione non sarà possibile utilizzare la schermata home per un'eventuale modifica delle preimpostazioni di fabbrica, fino al raggiungimento della temperatura preimpostata. È possibile tuttavia regolare da subito l'ora e la data, parametri comunque necessari per attivare alcune funzioni speciali.

Ad ogni accensione l'apparecchiatura esegue una procedura di autodiagnosi della durata di 3 minuti prima di avviarsi completamente.

Se si spegne solo il vano frigo o il vano fresco, il relativo ventilatore continua a funzionare autonomamente per prevenire la possibile formazione di cattivi odori e muffe.

4.2 Come regolare la temperatura dei vani.

Ogni modello è attentamente testato prima di lasciare la fabbrica, e regolato in modo tale da assicurare alte prestazioni e consumi ottimali. Di norma non è quindi necessario modificare le impostazioni di fabbrica.

Come si presenta la schermata home nei vari modelli:

Modello 1T

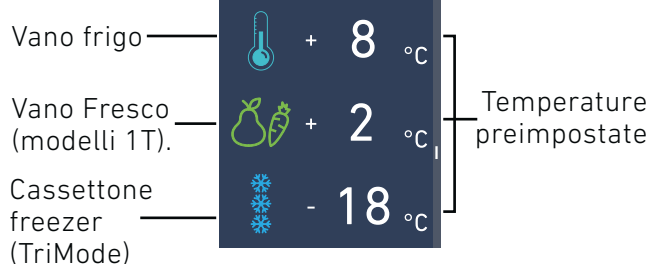

Modello 0T/0H

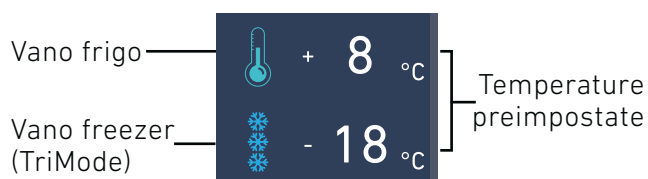

Modello 0FR





Modello 0FZ

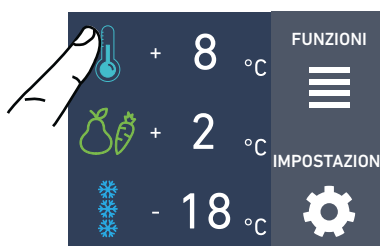

Modificare la temperatura dei vani.

Esempio: Come modificare la temperatura vano Frigo.



1) Schermata home. Toccare l'icona  del vano frigo.

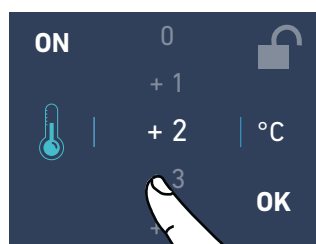



2) Scorrere verso l'alto/basso sulla scheda per selezionare la temperatura desiderata.

frigo da +2°C a +8°C



3) Toccare l'icona ok per confermare la temperatura desiderata.

La stessa procedura è richiesta per impostare la temperatura nel vano Fresco  da -2°C a +2°C e nel cassetto Trimode  da -15°C a -22°C.

 La temperatura visualizzata può variare leggermente rispetto a quella impostata in seguito alla continua apertura delle porte, o all'inserimento di alimenti a temperatura ambiente o in grandi quantità. Possono essere necessarie dalle 6 alle 12 ore per raggiungere la temperatura selezionata.

4. ACCENSIONE DELL' APPARECCHIATURA

Icona del lucchetto.

L'icona del lucchetto viene visualizzata quando si impostano le temperature.

Il lucchetto aperto/chiuso sta a indicare che è possibile andare a modificare o meno le temperature dei vani.



Normalmente si può vedere un lucchetto giallo aperto; in tal caso si può scorrere col dito sul display verso alto/basso, selezionare la temperatura desiderata e premere OK per confermare.

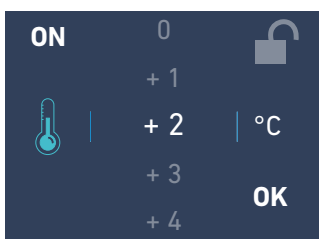

Invece si potrà vedere il lucchetto giallo chiuso se l'utente ha attivato alcune funzioni (descritte nel paragrafo 5.1 pagina 15) che vanno a modificare l'impostazione dei vani frigo, fresco e freezer (TriMode), pertanto l'utente in tale situazione non potrà più modificare le temperature dei vani.

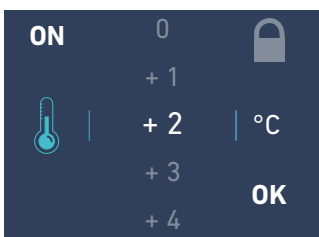

Quindi se vado a toccare l'icona funzioni e vado a impostare una funzione specifica (ad esempio vacanza, shopping trimode, shopping freezer ecc...), andando ad attivare una di queste funzioni vedrò il lucchetto giallo chiuso e non sarà più possibile modificare la temperatura dei vani finché la funzione non sarà completata oppure se vado manualmente a disattivarla.

4.3 Segnali informativi e di anomalia sul display

Un sistema di controllo integrato fornisce informazioni, attraverso segnali luminosi o messaggi testuali visualizzati sul display.

Il segnale sonoro che accompagna alcuni dei segnali di anomalia, può essere disattivato toccando il tasto Alarm (🔊) sul pannello di controllo principale.

L'elenco dei segnali di anomalia è riportato alla fine di questo manuale (vedi paragrafo 12.2 pag 34).





INFORMAZIONI PER L'UTILIZZO DEL DISPLAY.

È possibile personalizzare il funzionamento del vostro apparecchio Fhiaba per adattarlo alle diverse esigenze di utilizzo.

5.1 Funzioni.

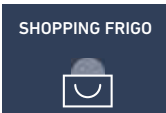
Dopo aver toccato l'icona funzioni  nella schermata home verranno visualizzate le icone con le seguenti funzioni disponibili.

- 

1) Shopping frigo
(Shopping freezer sui modelli 0FZ)
- 

2) Vacanza.
- 

3) Shopping Trimode.
(no su modelli 0FR).
- 

4) Bottle Cooler.
(no su modelli 0FR).
- 

5) Ice Maker.
(optional, no su modelli 0FR).
- 

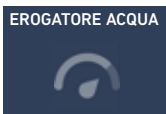
6) Filtro Acqua
(optional, no su modelli 0FR).
- 

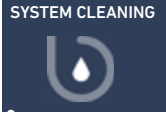
7) Water Dispenser
(optional solo per modelli 0FR).
- 

8) Pulizia Circuito
(optional, no su modelli 0FR).
- 

9) Illuminazione 12h.
(optional, frighi con porta vetro).

1) Shopping Frigo (Shopping freezer sui modelli 0FZ).

La funzione abbassa la temperatura frigo a +2°C (35,6°F) per 12 ore, per permettere un più veloce raffreddamento degli alimenti appena acquistati e riposti. Allo scadere delle 12 ore la funzione si disattiva automaticamente, con il ripristino della temperatura precedentemente impostata. È possibile programmare in anticipo l'attivazione della funzione. Dopo un'interruzione prolungata di corrente è necessario riattivare la funzione.



A) Schermata home.
Toccare l'icona funzioni.

B) Toccare l'icona Shopping frigo.

C) Toccare l'icona Sì per attivare la funzione.

D) Scorrere verso l'alto/basso, per impostare il tempo desiderato e premere ok.

È possibile programmare con anticipo tra 1 e 12 ore.

5. PERSONALIZZARE FUNZIONI E IMPOSTAZIONI

2) Vacanza

La funzione raccomandata in caso di assenze prolungate in quanto consente un sensibile risparmio di energia, porta la temperatura del cassetto TriMode a -18°C (46.4°F) se il vano è impostato come freezer e a +14°C (57.2°F) se il vano è impostato come frigo.

La funzione non è attivabile se il vano è impostato come fresco. La funzione resta attiva anche se si presenta un lungo periodo di interruzione della corrente.

È possibile programmare un periodo da 1 a 90 giorni.



A) Schermata home. Toccare l'icona funzioni.

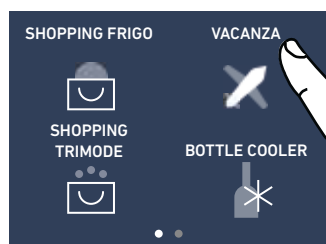

B) Toccare l'icona Vacanza.

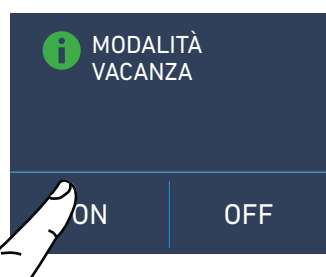

C) Toccare il tasto Sì per attivare la funzione.

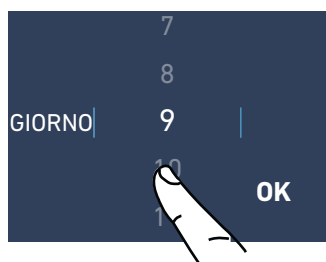

D) Scorrere fino a impostare il tempo desiderato (in giorni) e premere ok.

3) Shopping TriMode (no su modelli OFR).

La funzione deve essere attivata almeno 24 ore prima dell'inserimento nel cassetto TriMode di alimenti a temperatura ambiente, o qualche ora prima dell'inserimento di alimenti già congelati che hanno subito un moderato innalzamento della temperatura.

La funzione si disattiva automaticamente allo scadere del periodo di funzionamento programmato. È possibile programmare in anticipo l'attivazione della funzione.

Dopo un'interruzione prolungata di corrente è necessario riattivare la funzione. È possibile programmare con un anticipo tra 1 e 12 ore.



A) Schermata home. Toccare l'icona funzioni.



B) Toccare l'icona shopping TriMode.



C) Toccare il tasto Sì per attivare la funzione.

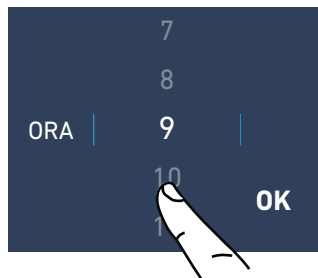

D) Scorrere verso l'alto/basso per impostare il tempo desiderato (in ore) e premere ok.

4) Cooler Bottiglie (no su modelli OFR).

La funzione può essere attivata ,quando si ha la necessità di raffreddare bevande in tempo breve, ponendole all'interno del cassetto Freezer.

È possibile selezionare una durata del tempo di raffreddamento tra 1 e 45 minuti. Un segnale sonoro segnalerà il raggiungimento della temperatura ottimale.

Dopo il prelievo delle bevande disattivare il segnale sonoro sfiorando il tasto Alarm (🔊).

5) Attivazione dell'Ice Maker (optional, no su modelli OFR).

Prima di attivare l'Ice Maker per la prima volta assicurarsi che la cartuccia del filtro dell'acqua sia stata installata, ed eseguire un lavaggio iniziale del circuito idraulico (vedi paragrafo 5.2 pag 18). Dopo qualche minuto l'Ice Maker può essere attivato.



Importante

Non attivare l'Ice Maker se l'apparecchiatura non è collegata alla rete idrica.



A) Schermata home. Toccare l'icona funzioni.

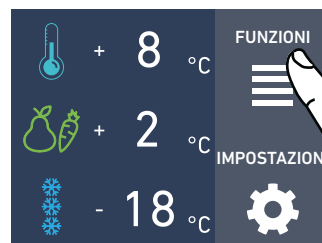

A) Schermata home. Toccare l'icona funzioni.



B) Toccare l'icona bottle cooler.



B) Scorrere verso destra due volte e toccare l'icona ice maker.

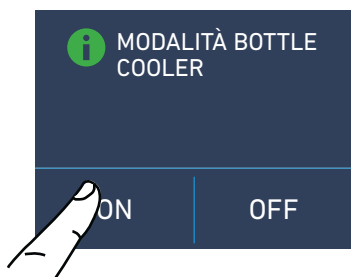

C) Toccare l'icona Sì per attivare la funzione.



C) Toccare l'icona Sì per l'attivazione del ice maker.

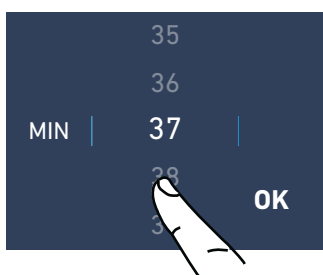

D) Scorrere fino a impostare il tempo desiderato (in minuti) e premere ok.

5. PERSONALIZZARE FUNZIONI E IMPOSTAZIONI

Dimensione cubetti di ghiaccio Ice Maker

La funzione Ice Maker permette di selezionare la dimensione dei cubetti di ghiaccio, scegliendo tra grandi (impostazione base) e medi, e di attivare la funzione superice, che aumenta la quantità di ghiaccio prodotta.

La funzione SuperIce si disattiva automaticamente dopo 24 ore.

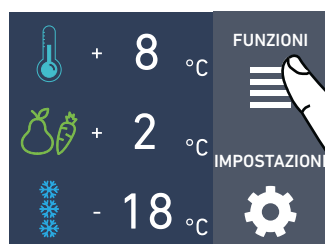

A) Schermata home. Toccare l'icona funzioni.



B) Scorrere verso destra due volte per arrivare all'icona ice maker.



C) Toccare l'icona dimensione cubetti.



D) Toccare l'icona medi/grandi per scegliere la dimensione cubetti desiderata.

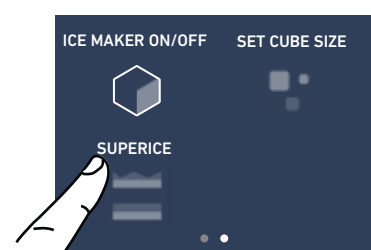

E) Se si desidera aumentare la quantità di ghiaccio prodotta, toccare l'icona superice per far produrre al freezer fino a 1,5 kg di ghiaccio al giorno.



F) Confermare o meno la funzione toccando il tasto Sì o No.

6) Filtro Acqua - attivazione (optional, no su modelli OFR)

Il filtro acqua è indispensabile per la depurazione dell'acqua utilizzata per produrre ghiaccio, per pulire il circuito o per essere erogata dal vano frigo (water dispenser disponibile con il modello OFR). Il display permette di visualizzare esattamente tempo che resta prima dell'esaurimento del filtro.



A) Schermata home. Toccare l'icona funzioni.



B) Scorrere col dito due volte per toccare l'icona filtro acqua.

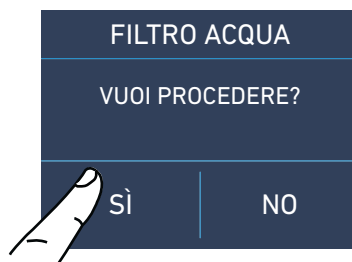

C) Confermare la funzione sfiorando l'icona Sì.

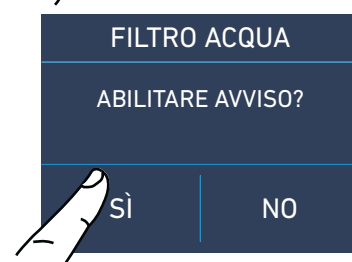

D) Confermare la funzione sfiorando l'icona Sì.

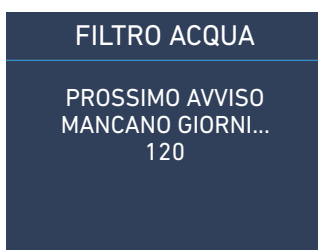

E) Vengono indicati i giorni rimanenti prima della sostituzione del filtro. Toccare il tasto home. 

6a) Filtro Acqua - disattivazione (optional, no su modelli OFR)

Per disattivare l'avviso della scadenza del filtro procedere come segue:

6b) Reset Filtro

La funzione Reset Filtro azzerare il conteggio della quantità di acqua filtrata e del tempo trascorso dall'ultima sostituzione. È necessario azzerare il conteggio ad ogni sostituzione della cartuccia.



A) Schermata home. Toccare l'icona funzioni.



A) Schermata home. Toccare l'icona funzioni.



B) Scorrere col dito due volte per toccare l'icona filtro acqua.



B) Scorrere verso destra due volte e toccare l'icona filtro acqua.



C) Premere off per attivare l'avviso di scadenza del filtro acqua.



C) Toccare l'icona reset.



D) Confermare la funzione sfiorando l'icona Sì. Toccare il tasto home. 



D) Toccare il tasto Sì per procedere.

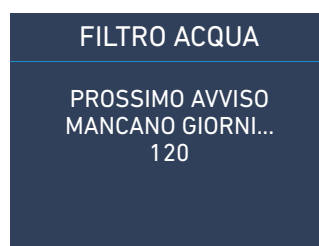

E) Vengono indicati i giorni rimanenti prima della sostituzione del filtro. Toccare il tasto home. 

5. PERSONALIZZARE FUNZIONI E IMPOSTAZIONI

7) Water dispenser (optional solo per modelli OFR).

La funzione water dispenser è disponibile nei modelli colonne frigo OFR e consente l'erogazione dell'acqua fredda e batteriologicamente pura.



A) Schermata home. Toccare l'icona funzioni.

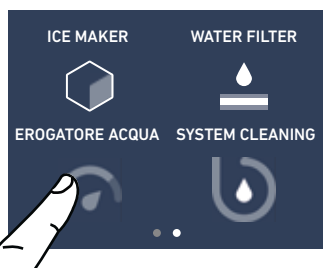

B) Scorrere col dito due volte e toccare il l'icona water dispenser.



C) Toccare il l'icona on per confermare l'attivazione.

8) Pulizia Manuale Circuito (optional, no su modelli OFR).

Se l'ice maker è stato disattivato o non è stato utilizzato per un lungo periodo, si raccomanda di eseguire una funzione di pulizia manuale. Prima di procedere è importante spegnere l'ice maker.



A) Schermata home. Toccare l'icona funzioni.



B) Toccare l'icona pulizia circuito.



C) Toccare l'icona sì per attivare la pulizia.

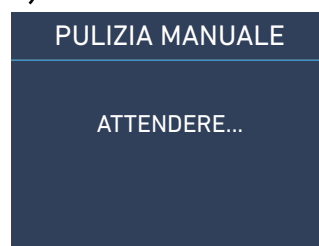

D) Attendere....



D) Toccare l'icona Enter per iniziare il lavaggio.

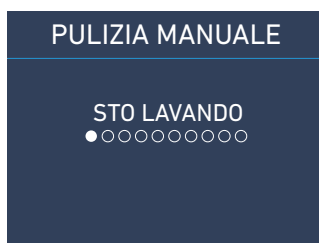

E) Sto lavando...



F) Alla fine del lavaggio premere ok e svuotare la vaschetta.

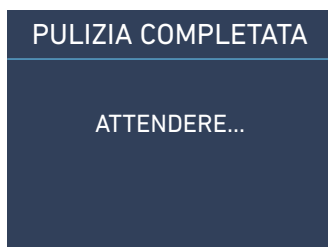

G) Attendere qualche secondo per tornare alla schermata principale.

Ripetere l'operazione fino a quando l'acqua non sarà pulita nella vaschetta per il vano ghiaccio.

 Posizionare correttamente sotto l'Ice Maker la vaschetta ghiaccio o un recipiente adeguato alla raccolta dell'acqua, quindi richiudere il cassetto. Al termine lavare la vaschetta.

Bypass

Il sistema di filtraggio incluso può essere bypassato quando dal sistema idrico domestico è disponibile un'eccellente qualità dell'acqua. È possibile semplicemente rimuovere il filtro dell'acqua dall'adattatore e il sistema bypasserà automaticamente la cartuccia.

9) Illuminazione 12 h (optional, frighi con porta vetro).

La funzione consente di impostare l'orario di illuminazione interna, e di rimanere accesa 12h quando la porta della frigo è chiusa, affinché si possa vedere l'interno illuminato, attraverso il vetro.

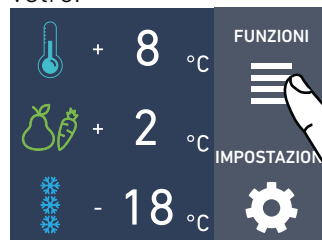

A) Schermata home. Toccare l'icona impostazioni.

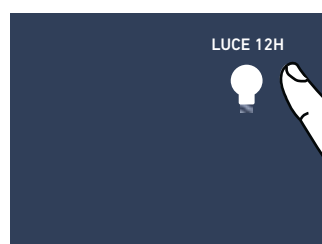

B) Scorrere fino a toccare l'icona luce 12h.

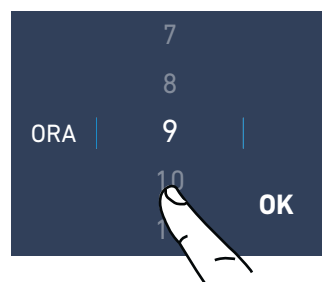

C) Scorrere verso l'alto/basso per impostare tra quante ore si accenderà l'illuminazione e premere ok.

5. PERSONALIZZARE FUNZIONI E IMPOSTAZIONI

5.2 Impostazioni.

È possibile personalizzare le impostazioni del vostro frigo Fhiaba per adattarlo alle diverse esigenze di utilizzo.

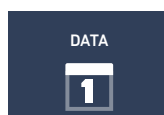

1) Data.

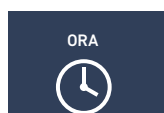

2) Ora.

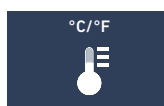

3) Gradi celsius e fahrenheit.



4) Lingua.

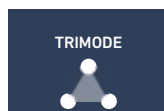

5) Trimode.



6) Sabbath



7) Reset.

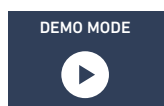

8) Demo Mode.

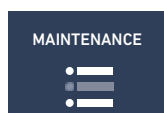

9) Manutenzioni.



10) Service.

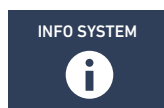

11) Info System.

1) Data

Il display visualizzerà la data come (giorno:mese:anno).

Toccando il display si può modificare l'impostazione.



A) Schermata home. Toccare l'icona impostazioni.

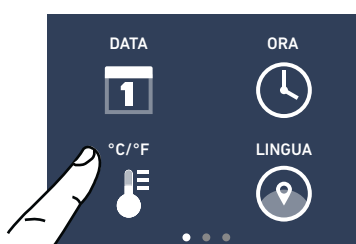

B) Toccare l'icona data.

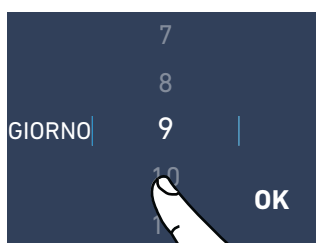

C) Scorrere verso alto/basso fino a selezionare il giorno desiderato e toccare ok.

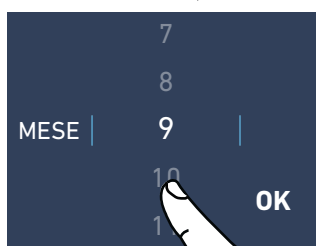

D) Scorrere verso alto/basso fino a selezionare il mese desiderato e toccare ok.

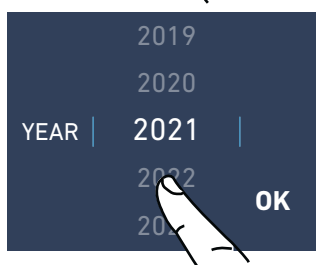

E) Scorrere verso alto/basso fino a inserire l'anno e al termine toccare ok.

2) Ora

Il display visualizzerà l'ora e i minuti come hh:mm. L'ora può essere impostata e visualizzata in 12 o 24 ore.



A) Schermata home. Toccare l'icona impostazioni.

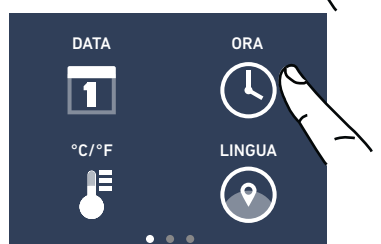

B) Toccare l'icona ora.

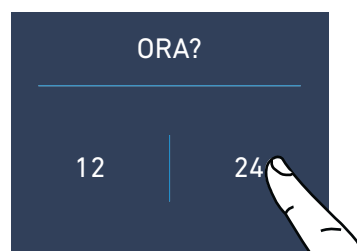

C) Toccare in quale modalità si vuole visualizzare l'ora: 12 o 24 ore.

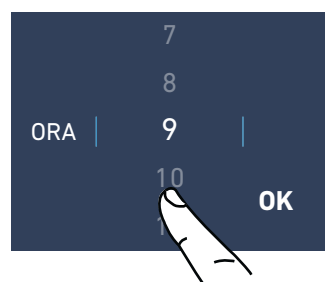

D) Scorrere verso alto/basso fino a selezionare l'ora e al termine toccare ok.

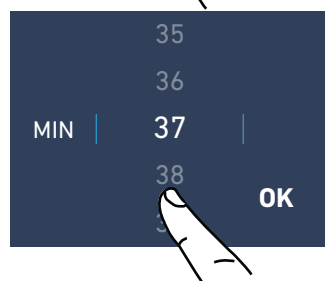

E) Scorrere fino a selezionare i minuti e al termine toccare ok.

3) °C/°F

Questa funzione permette la visualizzazione della temperatura in gradi centigradi o gradi fahrenheit. Normalmente l'apparecchiatura è impostata per la visualizzazione in gradi centigradi.



A) Schermata home. Toccare l'icona impostazioni.



B) Toccare l'icona °C/°F.

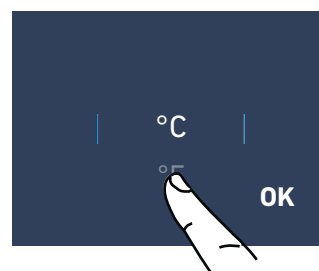

C) Scorrere verso alto/basso fino a selezionare i gradi centigradi o fahrenheit e premere ok.

5. PERSONALIZZARE FUNZIONI E IMPOSTAZIONI

4) Lingua

Per impostare la lingua del frigo, basta toccare sul display principale il tasto impostazioni.



A) Schermata home. Toccare l'icona impostazioni.



B) Toccare l'icona lingua.

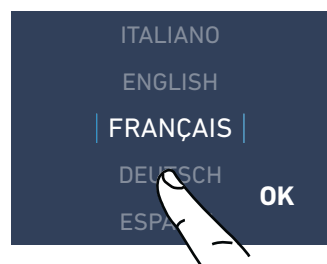

C) Scorrere verso alto/basso fino a selezionare la lingua desiderata e premere ok.

5) TriMode

Il cassettone freezer può, all'occorrenza, essere fatto funzionare come vano frigo o come vano fresco.



A) Schermata home. Toccare il tasto impostazioni.

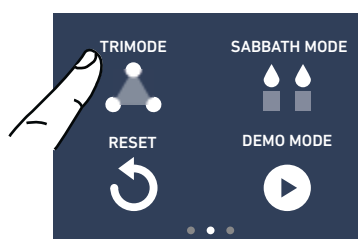

B) Scorrere verso destra due volte e toccare il tasto trimode.

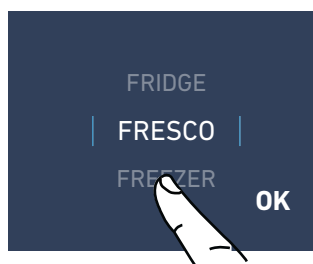

C) Scorrendo verso alto/basso e selezionare una delle tre funzioni.

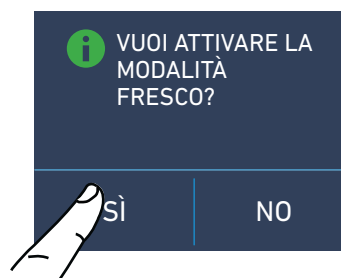

D) Toccare Sì per confermare la funzione.

6) Modo Sabbath (Optional)

La funzione consente di rispettare alcune osservanze religiose prescriventi che il funzionamento dell'apparecchiatura non venga influenzato dall'apertura delle porte (il funzionamento termostatico, l'illuminazione interna e la fabbricazione del ghiaccio sono disattivati).



A) Schermata home. Toccare il tasto impostazioni.

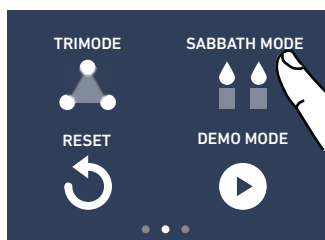

B) Scorrere verso destra due volte e toccare il tasto sabbath.

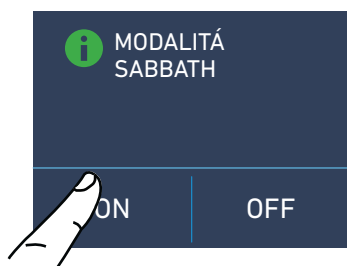

C) Toccare il tasto Sì per attivare la funzione.

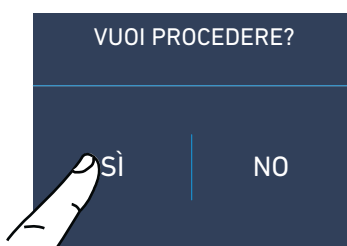

D) Toccare il tasto Sì.



E) Il frigo funzionerà seguendo tale configurazione.

7) Reset

Offre la possibilità di ripristinare le regolazioni di base impostate in fabbrica annullando ogni modifica effettuata successivamente.



A) Schermata home. Toccare il tasto impostazioni.

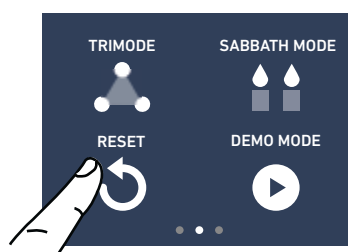

B) Scorrere verso destra due volte e selezionare l'icona reset.



C) Toccare il tasto Sì per resettare.



D) Toccare il tasto Sì.

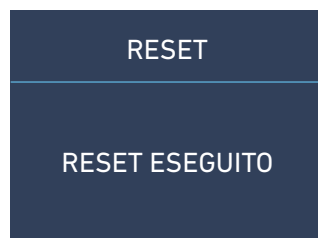

E) Il reset è stato eseguito. Sono state ripristinate le impostazioni di fabbrica del frigo.



Importante

Se si ripristinano le impostazioni di base ("reset"), è necessario riattivare la scelta di funzionamento del cassettone TriMode in caso fossero precedentemente state impostate come frigo o fresco.

5. PERSONALIZZARE FUNZIONI E IMPOSTAZIONI

8) Demo Mode

E' possibile simulare il funzionamento del frigo, in occasioni di fiere o di esposizioni in showroom.



A) Schermata home. Toccare il tasto impostazioni.

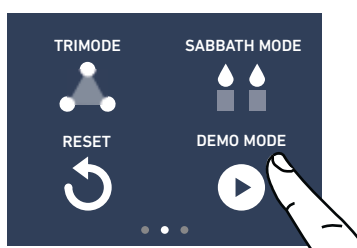

B) Scorrere verso destra due volte e toccare il tasto demo mode.



C) Inserire la password necessaria per l'attivazione da richiedere a Fhiaba.

Default password 1-2-3-4

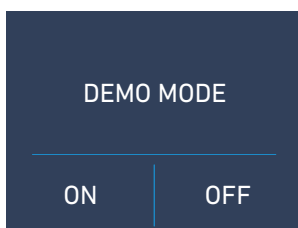

D) Toccare il tasto On. o Off

9) Manutenzione (attraverso il segnale d'allarme).

L'apparecchio richiede, per un corretto funzionamento, la pulizia della griglia di ventilazione, del filtro e del condensatore. Vedi le istruzioni al punto 11.2 e il video tutorial disponibile nella sezione supporto del sito web Fhiaba

www.fhiaba.com/it/supporto
video "**Bottom Condenser Cleaning**".

La pulizia periodica ogni (6 mesi) viene ricordata attraverso un segnale acustico e visivo sul display. E' possibile disattivare il segnale di avviso e visualizzare il tempo residuo per la prossima pulizia.

Per i dettagli vedere le pagine 30 e 31.



A) Schermata home. Toccare il tasto impostazioni.

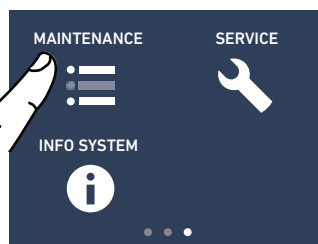

B) Scorrere verso destra tre volte per arrivare a questa schermata e toccare l'icona manutenzioni.

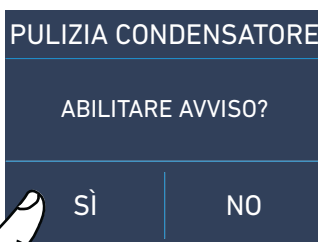

D) Per abilitarlo toccare l'icona Sì.

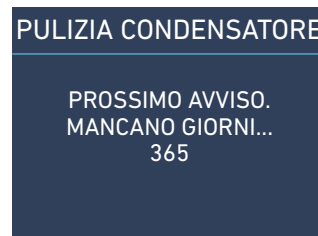

E) Viene visualizzato il tempo residuo per la prossima pulizia.

PULIZIA CONDENSATORE

PROSSIMO AVVISO.
MANCANO GIORNI...
365

OFF

RESET

F) Invece se si vuole resettare l'avviso precedentemente impostato toccare l'icona reset.

PULIZIA CONDENSATORE

DISABILITARE AVVISO?

SÌ

NO

G) Per disabilitare l'avviso sfiorare il tasto sì.

10) Service

La funzione service  è riservata all'assistenza Fhiaba.

11) Info System

La funzione Info System serve per visualizzare i dati del prodotto come il codice del software, il numero di matricola e i codici di fabbrica del frigo.

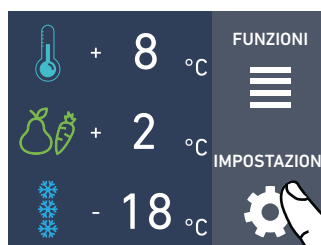

A) Schermata home. Toccare il tasto impostazioni.

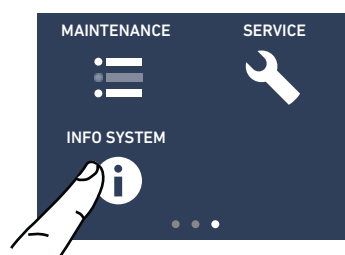

B) Toccare l'icona Info System.

SK POWER	HW:	
	SW:	
SK USER	HW:	-
	SW:	- G0012

C) Vengono visualizzati i dati dell'apparecchiatura fhiaba.

6. ALLESTIMENTO INTERNO

6.1 Posizionamento, regolazione e rimozione cassette interni.

Cassetto Fresco modelli 1T / OT / OH

È posizionato sulle guide di scorrimento.

> per rimuovere il cassetto, estrarre completamente e svitare i due pomelli di fissaggio laterali, sollevarlo ed estrarlo.

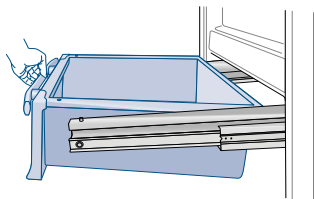

È disponibile un video tutorial:
www.fhiaba.com/it/supporto/
video "Care and cleaning".

Cassetto TriMode modelli 1T / OT / OH

Il cassetto TriMode si rimuove con le stesse modalità del cassetto Fresco dopo aver svitato due pomelli di fissaggio laterali.

Quando si riposizionare i cassettei, accertarsi che il retro dei cassettei sia bloccato sotto le clip sulle guide di scorrimento.

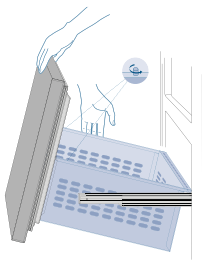

Vaschetta Ghiaccio

Posizionata nel cassetto superiore del vano freezer, su alcuni modelli è fissato con dei pannelli di bloccaggio.

> dopo l'estrazione assicurarsi di riposizionarla correttamente con il verso.

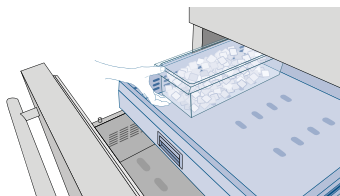

Attenzione

Non mettere mani o dita nelle prossimità dell'Ice Maker quando è in funzione.

Ripiani interni in vetro.

I ripiani sono verticalmente scorrevoli e facilmente riposizionabili dall'utente operando come segue:

- > svitare leggermente il pomello di sicurezza posteriore.
- > sollevare la parte frontale del ripiano ed inclinarlo leggermente.

www.fhiaba.com/it/supporto/
video "EvenLift".

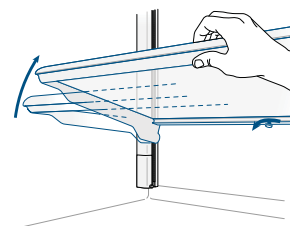

> per rimuovere un ripiano farlo scorrere verso l'alto e quindi estrarlo.

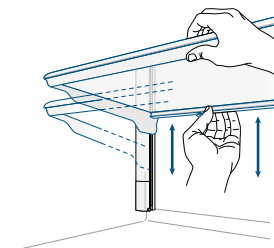

Balconcini Porta modelli 1T / OT / OH / OF

Le mensole porta possono essere facilmente rimosse per la pulizia.

- > Afferrare la mensola ai lati e spingerla verso l'alto fino a sganciarla dalla sede e quindi tirarla verso l'esterno.
- > Rimontarla operando in modo inverso.

www.fhiaba.com/it/supporto/
video "EvenLift".

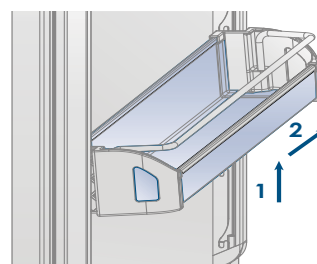

modelli 1T / OT / OH / OF



7.1 Attivazione ed utilizzo dell'Ice Maker



Note

- > Se il ghiaccio non viene utilizzato di frequente è consigliabile svuotare la vaschetta del ghiaccio una volta ogni 8-10 giorni. I vecchi cubetti perderanno limpidezza, avranno un sapore particolare e si attaccheranno fra di loro.
- > L'Ice Maker si disattiva automaticamente se la funzione Vacanza  viene attivata. Quando l'Ice Maker viene messo in funzione per la prima volta, si consiglia di svuotare il primo ghiaccio della vaschetta al suo primo riempimento.
- > Se l'unità è rimasta spenta per un mese o più, è consigliabile effettuare una pulizia del circuito  e del filtro  acqua.
- > L'IceMaker produce ghiaccio se il vano TriMode è impostato in modalità Freezer.





Attenzione

L'Ice Maker continuerà a funzionare anche quando la vaschetta del ghiaccio non è in posizione.

Per attivare l'Ice Maker dopo l'installazione dell'apparecchiatura toccare l'icona funzioni e successivamente dalle funzioni l'icona ice maker . Occorreranno dalle 12 alle 24 ore prima di avere la produzione automatica di ghiaccio.

La produzione è di 10 cubetti per ciclo per 10 cicli nelle 24 ore.

Il rendimento dell'apparato dipende dalla temperatura impostata nel freezer, dalla temperatura ambiente e dalla frequenza di apertura delle porte. Se il frigorifero viene fatto funzionare senza essere collegato alla rete idrica, assicurarsi che l'Ice Maker sia disattivato attraverso l'icona . L'Ice Maker produce ghiaccio fino al completo riempimento della vaschetta e si ferma automaticamente al raggiungimento del livello massimo consentito. Con la funzione SuperIce,  è possibile aumentare la quantità di ghiaccio prodotto in 24 ore (fino a 1,5 Kg al giorno) mentre con la funzione dimensione cubetti  si può scegliere la dimensione dei cubetti prodotti.

Il ghiaccio emette un odore insolito?

Il ghiaccio è un materiale poroso in grado di assorbire gli odori del suo ambiente. I cubetti di ghiaccio che sono rimasti a lungo nella vaschetta possono assorbire questi odori, rimanere incollati gli uni agli altri e gradualmente ridurre il loro volume. Raccomandiamo di non utilizzare più tale ghiaccio. Altri metodi per impedire lo sviluppo di odori:

- > Pulire di tanto in tanto la vaschetta del ghiaccio con acqua calda. Assicurarsi di spegnere il dispenser del ghiaccio prima di pulire il serbatoio. Sciacquare bene e asciugare con un panno asciutto.
- > Verificare se il congelatore contiene cibo avariato o la cui data di conservazione è scaduta. Per evitare l'accumulo di odori, gli alimenti che in natura emettono odori devono essere conservati in confezioni ermetiche.
- > Sostituire periodicamente il filtro d'acqua.
- > In alcuni casi la qualità della connessione dell'acqua in casa dovrà essere controllata.

Rumori di funzionamento

- > Ronzio: il gruppo frigorifero è in funzione. La ventola del sistema del ricircolo d'aria funziona.
- > Gorgoglio, scroscio e ronzio: derivano dal refrigerante, che scorre attraverso i tubi.
- > Scatto: il motore si accende o si spegne. La valvola montata di connessione d'acqua si apre o si chiude.
- > Rumore lieve: i cubetti di ghiaccio sono caduti nella vaschetta.



L'apparecchiatura è alimentata da due compressori indipendenti. È quindi normale avere sempre uno dei due compressori in funzione.



Attenzione

Non porre assolutamente bottiglie o alimenti nella vaschetta ghiaccio per raffreddarli velocemente, per bloccare o danneggiare l'Ice Maker.

7. ATTIVAZIONE ED UTILIZZO DELL'ICE MAKER

7.2 Filtro acqua (no Modelli 0F)

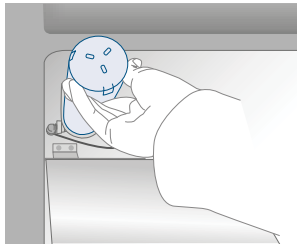

Il Filtro acqua assicura un'ottima qualità dell'acqua per la produzione di cubetti di ghiaccio, per una quantità fino a 3.000 litri e per un tempo massimo di 12 mesi.

Sostituzione filtro

Il filtro si trova dietro al vetro smerigliato posto nella parte superiore del frigorifero.

Prima di cambiare il filtro disattivare l'Ice Maker premendo l'icona  ice maker.

Tirare entrambe le levette poste nella parte frontale del vetro per sganciare il meccanismo di chiusura e tirare verso il basso il vetro, infine ruotare con attenzione la cartuccia filtro di un quarto di giro in senso antiorario fino a sganciarla dalla sede.

È normale che fuoriesca una piccola quantità di acqua.

Rimuovere il tappo alla nuova cartuccia ed inserirla nella sua sede ruotandola di un quarto di giro in senso orario fino al blocco, senza forzare.

Quindi accedere al Menu a selezionare la funzione "Pulizia Circuito" attraverso l'icona . Alla fine del ciclo di lavaggio togliere l'acqua dalla vaschetta ghiaccio ed asciugarlo.

È disponibile un video tutorial:

www.fhiaba.com/it/supporto/

video "Water Filter Replacement".

7.3 Filtro dell'acqua per Ice Maker nelle colonne freezer

Le colonne freezer dotate di fabbricatori di ghiaccio automatiche includono un kit filtro dell'acqua da montare esternamente.

Il collettore del filtro dell'acqua ed i collegamenti idrici devono essere preparati prima del posizionamento finale del frigorifero;

il collegamento idrico che collega il retro dell'apparecchio al kit del filtro deve essere in posizione prima di installare l'unità.

Il kit filtro deve essere installato in una posizione accessibile (come un armadio adiacente o sotto lo stesso) per consentire la sostituzione della cartuccia del filtro dell'acqua ogni anno.

Se si sceglie di non utilizzare il filtro dell'acqua (ad esempio collegando l'apparecchio a una fonte d'acqua già filtrata), si consiglia di impostare la funzione filtro acqua attraverso l'icona , toccare il tasto reset e disabilitare l'avviso per evitare di ricevere promemoria per cambiare il filtro (che si non sta usando).

Per ulteriori dettagli e come accedere a questa impostazione di funzione, seguire le istruzioni a pagina 17 delle funzioni: "come resettare il filtro acqua".

8.1 Illuminazione vani



Per consentire una visione interna ottimale è previsto un sistema a LED che illumina direttamente diverse zone del vano frigo, dei cassetti Crisper - Fresco e del cassetto Freezer.

In caso di anomalie e/o guasti del sistema di illuminazione è necessario rivolgersi esclusivamente al servizio di assistenza Fhiaba.

9.1 Indicazioni generali

Il vostro Fhiaba è progettato per assicurare temperature costanti ed appropriati livelli di umidità in tutti gli scomparti. Inoltre, il doppio sistema di refrigerazione fa sì che i cibi surgelati o il ghiaccio non si impregnino dell'odore dei cibi freschi e che l'umidità presente nel frigorifero non si congeli formando della brina.

Tuttavia, per conservare bene tutti i vostri alimenti, non basta avere un ottimo frigorifero, è anche necessario conoscere le regole per la corretta conservazione del cibo.

Va tenuto presente che tutti gli alimenti inevitabilmente modificano le loro caratteristiche con il passare del tempo. Il loro cambiamento inizia molto tempo prima del consumo, in quanto essi contengono, al loro interno, dei microrganismi che moltiplicandosi ne causano il deterioramento.

Questo è reso più rapido da manipolazioni, temperature di conservazione e condizioni di umidità inappropriate.

Vi raccomandiamo, quindi, di seguire le indicazioni di seguito riportate che vi consentiranno di utilizzare nel modo più razionale e sicuro il vostro frigorifero congelatore e conservare a lungo e nel miglior modo possibile tutti i vostri alimenti.

Tenete presente che la zona Crisper - Fresco o Low Temp è quella che consente la miglior conservazione dei cibi freschi più deperibili, in quanto assicura il mantenimento di una temperatura media più bassa con un giusto grado di umidità.

Accertatevi periodicamente che tutti gli alimenti siano in perfetto stato di conservazione. Quando un alimento è deteriorato ammuffisce, prende un cattivo odore ed assume un aspetto sgradevole. Tuttavia vi sono dei casi in cui tale condizione non è così evidente.

Se pensate che un alimento sia stato conservato troppo a lungo e che quindi possa essere avariato, non consumatelo e nemmeno assaggiatelo, in quanto i batteri che provocano il deterioramento del cibo possono essere la causa di intossicazioni o di malesseri. Nel dubbio gettate via l'alimento.

9.2 Come mantenere la buona qualità del cibo da consumare

Quando fate la spesa

Osservate sempre le seguenti precauzioni:

> Mettete i pacchetti contenenti carne cruda, pesce o pollame in contenitori idonei alla conservazione del cibo.

> Acquistate la carne, il pollame ed il pesce per ultimi. Non lasciateli nella vostra auto calda dopo aver fatto la spesa.

Tenete nella vostra auto una borsa termica e usatela in caso di temperature molto elevate o di viaggi molto lunghi.

> Controllate le date di produzione e di scadenza sugli alimenti per essere sicuri che siano freschi.

> Comprate cibi freschi, compratene solamente una quantità da poter consumare in 1-2 giorni.

> Lasciate a temperatura ambiente i cibi caldi per almeno due ore, prima di riporli nel frigorifero.

Quando riponete gli alimenti

Controllate le temperature di refrigerazione dei vari vani attraverso il pannello di controllo:

> Seguite le raccomandazioni riguardanti i tempi e le temperature di conservazione indicate nelle tabelle più avanti riportate.

> Tenete la carne cruda, il pesce ed il pollame separati da altri alimenti ed evitate ogni possibilità di sgocciolio.

> Quando sistemate la vostra carne, pesce o pollame, lasciateli nei pacchetti originali, a meno che questi non siano strappati e bucati.

Ripetute manipolazioni potrebbero introdurre batteri in questi alimenti.

> Per conservare alimenti nel freezer è bene usare gli appositi contenitori per freezer.

> Datate ed etichettate i pacchetti.

> Porre attenzione a disporre correttamente gli alimenti sui ripiani in modo tale da non ostruire le aperture previste per la circolazione dell'aria fredda all'interno del vano.



Note

In alcuni casi di alta umidità ambientale o di alta umidità presente nelle verdure o cibi inseriti nel vano fresco è possibile notare la presenza di acqua nel fondo del vano oppure di una leggera lastra di ghiaccio qualora la temperatura del vano fresco sia settata tra 0 e -2.

Questa condizione è assolutamente normale ed è generata dall'effetto alta umidità che i cassetti fresco devono sempre mantenere per garantire una prolungata durata dei vostri cibi.

L'acqua o il ghiaccio possono scomparire da soli in caso di abbassamento della percentuale di umidità nell'aria oppure è possibile asciugare con un panno l'acqua residua o diversamente in presenza di ghiaccio aumentare la temperatura fino a +2 e dopo una giornata rimuovere l'acqua e se non sufficiente spegnere il vano fresco per 12/24 ore e rimuovere l'acqua residua



Attenzione

Dopo un'interruzione prolungata di energia, al ripristino della corrente elettrica, un segnale sonoro indica che la temperatura del frigorifero ha superato la soglia di corretta temperatura di conservazione, mentre i display visualizzano per un minuto le temperature più alte rilevate all'interno dei vani, ciò per permettere all'utente di decidere come meglio utilizzare gli alimenti conservati.

9.3 Consigli per la conservazione

Temperatura

L'apparecchio è impostato con le temperature consigliate di +5°C per il frigorifero, di 0°C per il fresco e di -18°C per il congelatore.

Cella congelatore: conservazione

> Gli alimenti devono essere conservati in recipienti chiusi o imballati adeguatamente e non devono emanare o assorbire odori e umidità.

> Seguire le raccomandazioni riguardanti i tempi e le temperatura di conservazione riportate nella tabella a seguito.

DISPOSIZIONE ALIMENTI

Porta cella frigorifera

> Nella parte superiore e centrale conservare uova, burro, formaggio...

> Nella parte inferiore conservare bevande, lattine, bottiglie...

Cella frigo

> Nella parte superiore conservare alimenti conservati, vino, biscotti...

> Nella parte centrale conservare latticini, alimenti già pronti, pasticceria, succhi di frutta, birra...

Cassetto superiore

> Conservare frutta fresca, frutta tropicale verdura, carote, patate, cipolla...

Cassetto inferiore

> Conservare carne, salumi...

Cella congelatore: surgelazione

Si consiglia di utilizzare la parte posteriore del cestello superiore per il congelamento rapido dei prodotti con le seguenti indicazioni:

> Utilizzare confezioni piccole e se possibile già fredde.

> La quantità di alimenti freschi che possono essere congelati contemporaneamente è descritta sulla targhetta caratteristica posizionata nella cella frigorifera.

> Utilizzare appositi sacchetti per il congelamento, fogli di alluminio, pellicole in polietilene per uso alimentare e contenitori per congelare.

> Non utilizzare sacchetti di carta, in cellophan non per uso alimentare, sacchetti per la spesa o per il congelamento già utilizzati.

> Evitare che alimenti già congelati vengano a contatto con alimenti freschi da congelare.

9. CONSERVAZIONE DEI CIBI

ALIMENTI FRESCHI	ZONA DI CONSERVAZIONE	TEMPI
Carni crude		
Grosso taglio	Vano Frigo - Fresco	4 giorni
Bistecche, pollame e selvaggina	Vano Frigo - Fresco	3 giorni
Carne Macinata	Vano Frigo - Fresco	1-2 giorni
Carpaccio	Vano Frigo - Fresco	subito
Carni cotte		
Bolliti e arrosti	Vano Frigorifero	2 giorni
Ragù di carne	Vano Frigorifero	6 giorni
Pesce		
Pesce crudo e cotto	Vano Frigo - Fresco	2 giorni
Altro		
Minestre, minestrone e brodo	Vano Frigorifero	2 giorni
Paste	Vano Frigorifero	2 giorni
Affettati aperti	Vano Frigo - Fresco	3 giorni
Formaggi freschi	Vano Frigo - Fresco	2-3 giorni
Formaggi stagionati ben protetti	Vano Frigorifero	alcuni mesi
Uova (fresche e non lavate)	Vano Frigorifero	2 settimane
Scatolame aperto	Vano Frigorifero	2-3 giorni
Verdure crude (in sacchetti forati)	Vano Frigo - Fresco	1 settimana

ALIMENTI CONGELATI	ZONA DI CONSERVAZIONE	TEMPI
Carni di manzo, vitello, agnello e capretto	Vano Freezer	(bistecche) 6-12 mesi
Carni di manzo, vitello, agnello e capretto	Vano Freezer	(carni con osso) 4-6 mesi
Carne di manzo macinata	Vano Freezer	1-2 mesi
Carni di maiale	Vano Freezer	(senza osso) 4-6 mesi
Carni di maiale	Vano Freezer	(con osso) 2-3 mesi
Carne di maiale macinata	Vano Freezer	1-2 mesi
Avanzi di carne	Vano Freezer	2-3 mesi

ALIMENTI CONGELATI	ZONA DI CONSERVAZIONE	TEMPI
Pollo e tacchino intero	Vano Freezer	8-12 mesi
Oca, anatra e faraona	Vano Freezer	4-8 mesi
Pesce	Vano Freezer	1-2 mesi
Crostacei	Vano Freezer	2-3 mesi
Cibi cotti	Vano Freezer	1-2 mesi
Verdure	Vano Freezer	8-12 mesi
Frutta	Vano Freezer	6-12 mesi
Dolci e torte	Vano Freezer	2-3 mesi

10. CURA E PULIZIA

10.1 Cura e pulizia

Per la pulizia delle parti in acciaio usare il panno in microfibra e l'apposita spugnetta che si trovano nel kit fornito in dotazione con l'apparecchiatura.

Nel passare il panno e la spugnetta seguire sempre il verso della satinatura dell'acciaio.

Di tanto in tanto, per ripristinare la lucentezza dell'acciaio, passare il panno in microfibra leggermente inumidito.

Non usare la spugnetta sui particolari in alluminio, quali, ad esempio, le maniglie ed i profili dei ripiani in vetro. In particolare vanno mantenute libere da ostruzioni le aperture di ventilazione dell'apparecchiatura interne ed esterne.

Il video tutorial si trova sul sito:

www.fhiaba.com/it/supporto
video "**Care and Cleaning**".



Seguite scrupolosamente le istruzioni dettagliate che si trovano nel kit in dotazione e in nessun caso utilizzare prodotti abrasivi o metallici perché potrebbero rigare e danneggiare in modo permanente la finitura satinata dell'apparecchiatura.

Prima di eseguire qualsiasi operazione di pulizia disconnettere l'apparecchio dalla rete elettrica. Porre attenzione a non danneggiare in qualsiasi modo il circuito refrigerante.



Attenzione

Va evitato l'uso di detersivi a base di cloro o simili che lo contenga (candeggina, ipoclorito, che dir si voglia).

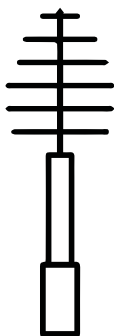

10.2 Pulizia interna

Pulire le parti interne e le parti asportabili lavandole con una soluzione di acqua tiepida, pochissimo detersivo per piatti.

Risciacquate ed asciugate subito.

Si raccomanda di non usare dispositivi meccanici o altri mezzi per accelerare il processo di sbrinamento.

Il video tutorial si trova sul sito:

www.fhiaba.com/it/supporto
video "**Care and Cleaning**".



Attenzione

Non usare acqua sulle parti elettriche, sulle luci e sui pannelli di controllo.



Attenzione

Va evitato l'uso di detersivi a base di cloro o simili che lo contenga (candeggina, ipoclorito, che dir si voglia).



Non mettete a contatto con l'acqua bollente le parti fredde in vetro.

Non lavate nessun particolare del frigorifero in lavastoviglie in quanto potrebbe danneggiarsi o deformarsi irreparabilmente.

10.3 Pulizia griglia di ventilazione, filtro e condensatore

L'apparecchio richiede, per un corretto funzionamento, la pulizia della griglia di ventilazione, del filtro e del condensatore.

La pulizia periodica (ogni 6 mesi) viene ricordata attraverso un segnale acustico e visivo sul display. E' possibile disattivare il segnale di avviso e visualizzare il tempo residuo per la prossima pulizia.

Dietro la griglia di ventilazione frontale (posta nella parte alta dell'apparecchiatura per la serie StandPlus, Country e X-Pro, nella parte bassa per la serie Integrated, Brilliance e Classic) si trova il condensatore. Vedi pag 7 paragrafo 3.2.

Per la pulizia usare un aspirapolvere con spazzola morbida al massimo della potenza aspirante, passando sulle feritoie della griglia.

Nel caso di un significativo accumulo di polvere, la griglia di ventilazione può essere rimossa per consentire una pulizia più approfondita del condensatore.

Sulle impostazioni di manutenzioni,  dopo l'installazione dell'apparecchio e l'accensione si può impostare l'avviso di pulizia del condensatore.

Nel caso l'avviso venga abilitato ci sarà un segnale acustico di allarme ogni 6 mesi, che avvisa la necessaria pulizia del condensatore.

Dopo averlo pulito toccare l'icona reset per riabilitare l'avviso tra 6 mesi.

Nel caso non si voglia più avere l'avviso di allarme di pulizia del condensatore toccare l'icona off.

Per l'utilizzo del display della manutenzione vedi pag 23.

Vedi le istruzioni del punto 11.2 attraverso il video tutorial disponibile sul sito web Fhiaba.

www.fhiaba.com/it/supporto/
video "**Bottom Condenser Cleaning**".

Condensatore sopra.

Per pulire il condensatore nei modelli X-Pro, StandPlus e Country operare nel modo seguente:

> Spegnerne l'apparecchiatura premento il tasto spegnimento ☹ del pannello comandi principale per 3 secondi circa.

> Attendere circa 30 minuti affinché il condensatore raggiunga la temperatura ambiente.

> Alzare verso l'alto la griglia removibile .

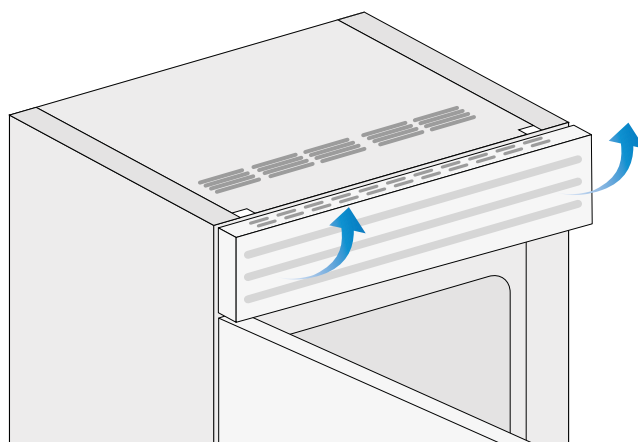

> Pulire il condensatore in modo approfondito da ogni deposito di polvere come illustrato in figura avendo cura di non danneggiarlo.

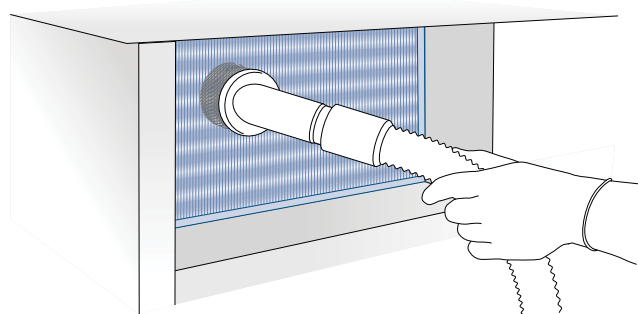

> Riavviare l'apparecchiatura agendo nuovamente per 3 secondi circa sul tasto accensione ☺.



Attenzione

Le alette del condensatore sono taglienti, utilizzate adeguate protezioni per le mani e le braccia per pulire il condensatore in sicurezza.

Condensatore sotto.

Per pulire il condensatore nei modelli Classic, Integrated o Brilliance operare nel modo seguente:

- > Spegnerne l'apparecchiatura agendo sul tasto Unit  del pannello comandi principale per 3 secondi circa.
- > Attendere circa 30 minuti affinché il condensatore raggiunga la temperatura ambiente.
- > Rimuovere la griglia removibile sotto la porta

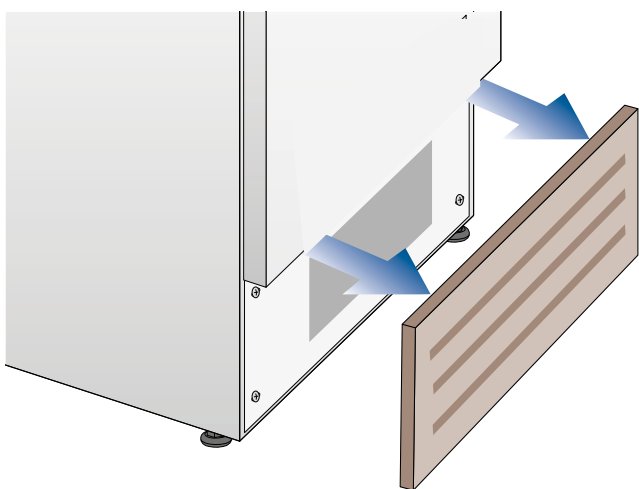

- > Pulire il condensatore in modo approfondito da ogni deposito di polvere come illustrato in figura avendo cura di non danneggiarlo.

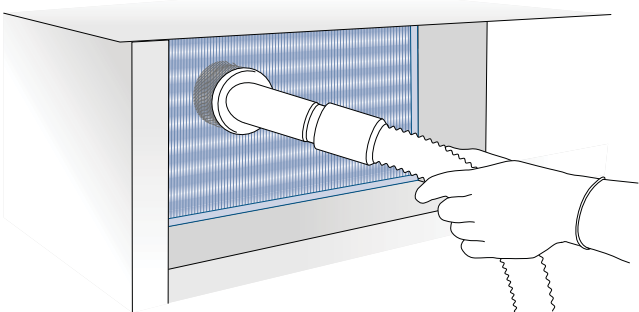

- > Riavviare l'apparecchiatura agendo nuovamente per 3 secondi circa sul tasto Unit .



Attenzione

Le alette del condensatore sono taglienti, utilizzate adeguate protezioni per le mani e le braccia per pulire il condensatore in sicurezza.

11.1 Guida alla risoluzione dei problemi

Se notate anomalie nel funzionamento della vostra apparecchiatura, utilizzate questa guida prima di chiamare il servizio assistenza: vi potrà aiutare a risolvere personalmente il problema o fornirà importanti informazioni da trasferire al servizio assistenza per assicurare un servizio più rapido ed efficace.

Messaggio nel display e allarmi sonori

Un problema di funzionamento viene di norma indicato dal display.

Problemi che non possono essere risolti dall'utente, vengono segnalati attraverso un codice di guasto. Tenere presente, tuttavia, che nei messaggi o allarmi potrebbero apparire per particolari condizioni d'uso o durante l'avviamento. In questi casi disattivare l'allarme sonoro premendo il tasto Alarm  e lasciare l'apparecchiatura in funzione e limitare al massimo l'apertura delle porte per circa 10-12 ore.

Il Frigo o il Freezer non funzionano

L'apparecchiatura è collegata alla rete di alimentazione elettrica?

Arriva corrente alla presa di alimentazione?

il tasto Unit  è attivato?

L'unità è in modalità 'Demo'?

Il Frigo o il Freezer è più caldo del normale

Il display vi segnala qualche codice di guasto?

La temperatura è regolata in modo corretto?

Le porte o i cassetti sono rimasti aperti per lungo tempo?

Sono state recentemente inserite grosse quantità di alimenti?

L'unità è in modalità 'Demo'?

L'apparecchiatura rimane in funzione per un lungo periodo di tempo

Tener presente che nelle giornate molto calde e con temperature elevate nel locale è normale che il compressore rimanga in funzione per periodi prolungati. Le porte o i cassetti sono rimaste aperte per lungo tempo?

Sono state recentemente inserite grosse quantità di alimenti?

Verificate che le porte siano ben chiuse e che gli alimenti o i contenitori non impediscano la loro perfetta chiusura.

È uno o più scomparti in modalità Shopping?

Si sentono rumori strani

È normale sentire rumori legati al funzionamento dei ventilatori o dei compressori o durante la fase di sbrinamento.

La rumorosità può essere più accentuata anche in funzione del posizionamento dell'apparecchiatura e dell'ambiente circostante.

Formazione di condensa all'interno ed all'esterno del Frigorifero

Se il clima è molto umido, la comparsa di un po' di condensa è normale. L'apertura della porta o dei cassetti per periodi prolungati può contribuire alla formazione di condensa.

Assicuratevi in ogni caso che le porte siano sempre chiuse perfettamente.

Il Frigorifero o Freezer presenta brina o ghiaccio

Avete lasciato aperte le porte per un lungo periodo? Le porte non chiudono perfettamente?

Se le porte non chiudono perfettamente contattate il vostro installatore.

Nel caso di formazione di brina o di ghiaccio nel vano Crisper - Fresco, dovuta ad aperture frequenti e prolungate delle porte, disattivare per un certo tempo la funzione Crisper - Fresco agendo sul relativo pulsante del pannello di controllo. Attendere che la brina o il ghiaccio si sciogano, quindi estrarre il cassetto ed asciugare le pareti ed il fondo del vano.

Notate odori sgradevoli all'interno

Pulite l'apparecchiatura completamente seguendo le istruzioni.

Coprite ermeticamente tutti gli alimenti. Non conservate cibo per periodi prolungati.

La porta si apre con difficoltà

L'apparecchiatura è stata progettata per permettere la chiusura ermetica. Quando la porta è chiusa si può verificare una situazione di vuoto: in questo caso è necessario attendere qualche secondo perché la pressione si riequilibri, prima di aprire la porta.

L'apparecchiatura sta raffreddando ma le luci e il display non funzionano

Verificare se l'apparecchio è stato accidentalmente messo in modalità Sabbath

Il fabbricatore di ghiaccio non funziona

Assicurarsi che al funzione l'Ice Maker sia accesa (icona ).

Per accenderlo agire sulla funzione stessa.

Assicurarsi che l'apparecchiatura sia collegata all'impianto idraulico.

Se il filtro non è stato sostituito da molto tempo si può limitare il flusso d'acqua

Il fabbricatore di ghiaccio non produce grandi quantità di ghiaccio

In media, la produzione di ghiaccio è di circa 10 cubetti ogni due ore.

Il ghiaccio si congela in blocco

Se il ghiaccio non viene utilizzato frequentemente, è possibile che si congeli in blocchi. È consigliabile rimuovere il blocco di cubetti e lasciare che la bacinella si riempia nuovamente.

Il ghiaccio ha un sapore o un colore insolito

Quando l'Ice Maker viene usato per la prima volta si consiglia di svuotare il contenuto della bacinella al suo primo riempimento.

Potrebbe essere necessario sostituire la cartuccia filtro, soprattutto se il frigorifero è rimasto spento per più di un mese o se la cartuccia non è stata cambiata per più di sei mesi.

Contattare eventualmente un idraulico o un esperto di sistemi di trattamento acque, per verificare che il problema non sia dovuto all'acqua di alimentazione.



Se l'apparecchio acquistato è stato utilizzato come modello di showroom può essere in una speciale modalità di risparmio energetico chiamata modalità Demo in cui l'apparecchio risulta essere operativo (le luci funzionano e vengono visualizzate false temperature), ma nessun raffreddamento avviene realmente. Se si sospetta che il vostro apparecchio è in modalità Demo si prega di contattare il rivenditore per l'assistenza con la disattivazione di questa funzione.

11.GUIDA ALLA RISOLUZIONE DEI PROBLEMI

11.2 Indicazioni di anomalia che possono apparire sul display

Messaggio sul display	Descrizione Anomalia
Interr.Corrente	Interruzione prolungata dell'energia elettrica l'apparecchiatura si riavvia automaticamente segnalando le temperature più calde registrate Premere il pulsante Alarm per disattivare l'allarme sonoro
Unità sup. aperta	Porta Frigo aperta il messaggio appare dopo un minuto dall'apertura della porta
Unità inf. aperta	Porta Freezer aperta il messaggio appare dopo un minuto dall'apertura della porta
Cambiare Filtro	Sostituzione Filtro Acqua il messaggio appare quando resta il 20% dell'autonomia del filtro
Unità sup. calda	Frigo troppo caldo vedi guida alla risoluzione dei problemi
Unità sup. fredda	Frigo troppo freddo attendere 12 ore: se l'anomalia persiste rivolgersi al servizio di Customer Care
FrescoTroppoCald	Comparto Crisper - Fresco troppo caldo vedi guida alla risoluzione dei problemi
FrescoTroppoFred	Comparto Crisper - Fresco troppo freddo attendere 12 ore: se l'anomalia persiste rivolgersi al servizio di Customer Care
Unità inf. calda	Freezer troppo caldo vedi guida alla risoluzione dei problemi
Unità inf. fredda	Freezer troppo freddo attendere 12 ore: se l'anomalia persiste rivolgersi al servizio di Customer Care
Codice guasto...	Codice di guasto rivolgersi al servizio di Customer Care. Verificare le condizioni d'uso (carichi di alimenti elevati, frequenti aperture porte) Premere il pulsante Alarm per disattivare l'allarme sonoro
Check condenser	Check Condenser Ogni 6 mesi compare sul display il messaggio "Check Cond.", pulire il condensatore e premere per 5 secondi il tasto Enter (☑) per il reset.

- > In caso di anomalia toccare il tasto Alarm (🔊) e il display visualizzerà il messaggio di anomalia con il proprio codice numerico di errore.
- > Il messaggio rimane visualizzato per 3 secondi, successivamente ricomparirà la schermata home.
- > Per bloccare il messaggio sulla schermata, premere sul display il tasto info (ℹ️). Il messaggio rimarrà sulla schermata per 30 secondi, poi ritornerà la schermata home.
- > Nel caso compaiano più messaggi di errore. Il display visualizzerà in sequenza di tempo i vari messaggi di anomalia.





1 IMPORTANT DIRECTIONS OF SAFETY AND THE ENVIRONMENT	48
1.1 For your safety.....	48
1.2 Important information when using the appliance	48
1.3 Caring for the environment.....	49
1.4 Cleaning, sanitization and maintenance of the ice and/or water dispenser (if present).....	49
1.5 Informations for control bodies.....	50
1.6 To save energy.....	51
2 INSTALLATION	52
2.1 Installation.....	52
2.2 Connection to electrical power supply.....	52
2.3 Connection to the electrical power.....	52
2.4 Refrigerant.....	52
3 BEFORE STARTING	53
3.1 Know your Fhiaba.....	54
3.2 Main components.....	54
3.3 Electric Control.....	56
3.4- Main control panel (models 1T, 0T, 0H and 0F).....	56
4 APPLIANCE SWITCHING ON AND OFF	57
4.1 Switching on and off.....	58
4.2 How to adjust the temperature for different requirements.....	59
4.3 Information signals of anomaly on the display.....	60
5 FUNCTIONS AND SETTINGS	63
5.1 Functions.....	63
5.2 Settings.....	70
6 INTERNAL LAYOUT	76
6.1 Internal layout (positioning, adjustment, removal).....	76
7 ACTIVATION AND USE OF THE ICE MAKER	77
7.1 Activation and use of the Ice Maker.....	77
7.2 Water Filter (not 0F models).....	78
7.3 Water filter for freezer column Ice Maker.....	78
8 LIGHTING	79
8.1 Lighting.....	79
9 FOOD PRESERVATION	81
9.1 General directions.....	81
9.2 How to maintain good food quality.....	81
10 CARE AND CLEANING	82
10.1 Care and Cleaning.....	82
10.2 Cleaning of the ventilation grill and condenser.....	83
10.3 Internal cleaning.....	84
11 TROUBLESHOOTING GUIDE	87
11.1 Troubleshooting Guide.....	87
11.2 Malfunction messages appearing on the display.....	88



1. IMPORTANT DIRECTIONS FOR SAFETY AND THE ENVIRONMENT

1.1 For your safety

> If this appliance is replacing an existing appliance which must be removed or disposed of, make sure that it does not become a dangerous trap for children by cutting its power supply cable and rendering it impossible to close the door. Use the same caution at the end of the lifespan of the new appliance.

> The appliance is not designed to operate with external timers or with remote-control systems.

> This appliance is designed to refrigerate beverages and foods and is intended for domestic use.

> This appliance is for refrigeration and conservation of fresh and frozen foods in the home. Every other use is considered inappropriate.

> The appliance must be installed by following the instructions in the Installation Guide, **particular care should be taken not to obstruct the vent openings of the appliance and of the built-in units.**

> The appliance features a concentrated lighting system with LED lamps. Do not stare into these lamps when they are on to avoid possible eyesight damage.

This warning is also contained on the label attached to the inside of the refrigerator door.

> When the freezer is functioning do not touch the inner surfaces in stainless steel with wet or damp hands, since skin may stick to the very cold surfaces.

> Do not use any type of electrical equipment inside of the food conservation compartments.

> When positioning the shelves, do not place fingers in the shelf slide guides.

> Do not place flammable liquid containers nearby the equipment.

> Never attempt to extinguish a flame/fire with water: turn off the appliance and cover the flame with a fireproof blanket.

> Do not position containers of flammable liquids near the appliance.

> Completely switch off the appliance and unplug the power supply cable during cleaning operations. If the plug is not easily reached, it is a good idea to turn off the breaker or remove the fuse that controls the socket that the appliance is connected to.

> The packaging parts can be dangerous for children: do not allow children to play with the plastic bags, plastic film or Styrofoam.

> Any repairs must be performed by a qualified Fhiaba Service technician.

> This appliance is not intended for use by persons (including children) with reduced physical, sensory or lack of experience and knowledge unless they have been given supervision or instruction con-

cerning use of the appliance by a person responsible for their safety. Children should be supervised to ensure that they do not play with the appliance.

> Do not damage the appliance refrigerant circuit pipes.

> Do not store explosive substances such as aerosol cans with a flammable propellant in this appliance.

> If the power cord of this appliance is damaged, it must be replaced by the manufacturer, customer service or a similarly qualified person. Improper installations and repairs may put the user at considerable risk.

> Repairs may be performed by the manufacturer, customer service or a similarly qualified person only.

> Plug into a grounded 3 prong outlet.

> Do not remove ground prong.

> Do not use an adapter.

> Do not use an extension cord.

> Disconnect power to all units before servicing.

> If the SUPPLY CORD is damaged, it must be replaced by the manufacturer, its service agent or similar qualified person in order to avoid a hazard.

> Children should be supervised to ensure that they do not play with the appliance.

children.

> Do not modify this appliance.

> Do not insert pointed metal objects (cutlery or utensils) into the slots in the appliance.

> Do not touch (especially with wet hands) frozen products or 22 - PRECAUTIONS 914779600/A put them in your mouth directly.

> Do not store inflammable, explosive or volatile substances.

> Do not keep explosive substances, such as spray bottles with flammable propellants in the appliance.

> Bottles containing strong alcoholic drinks must be tightly closed and stored vertically.

> Organic compounds, acids and essential oils can corrode the seals and plastic surfaces if left in contact with them for extended periods.

> Turn off the appliance and unplug it from the mains before cleaning or maintenance.

> Do not pull the cable to unplug the appliance.

1.2 Important information when using the appliance

- > Cleaning and maintenance that should be performed by the user must not be carried out by unsupervised children.
- > Never use electrical appliances inside the appliance (e.g. heater, electric ice maker, etc.). Explosion hazard!
- > Never defrost or clean the appliance with a steam cleaner! The steam may penetrate electrical parts and cause a short-circuit. Risk of electric shock!
- > Do not use pointed and sharp-edged implements to remove frost or layers of ice. You could damage the refrigerant tubes. Leaking refrigerant may cause eye injuries or ignite.
- > Take care that no objects are stuck in the doors.
- > Do not store products which contain flammable propellants (e.g. spray cans) or explosive substances in the appliance. Explosion hazard!
- > Do not stand on or lean heavily against base of appliance, drawers or doors, etc.
- > Before cleaning the appliance, pull out the power cord plug or switch off the fuse. Do not pull out the power cord plug by tugging on the power cord.
- > Store high-percentage alcohol tightly closed and standing up.
- > Keep plastic parts and the door seal free of oil and grease. Otherwise, parts and door seal will become porous.
- > Never cover or block the ventilation openings for the appliance. injury
- > According to current regulations, children between 3 and 8 years of age can take or load food from the appliance, but it is highly discouraged to allow children under 8 years of age to perform these operations and in general to use the appliance.
- > Keep children under the age of eight at a safe distance unless they are constantly supervised and make sure that they do not play with the appliance.
- > Do not use mechanical, electrical, chemical devices other than those recommended by the manufacturer to speed up the defrosting process.
- > Do not damage the cooling circuit (if it can be accessed).
- > Do not use electrical appliances inside food storage compartments unless these are of the type recommended by the manufacturer.
- > In the event of damage to the cooling circuit, avoid the use of naked flames and ventilate the area properly.
- > Do not use the appliance or parts of it in ways other than those specified in this manual.
- > Opening the door for long periods can cause the temperature in the appliance compartments to rise considerably.
- > Clean surfaces that may come into contact with food and accessible drainage systems regularly.
- > Store raw meat and fish in suitable containers in the refrigerator, so that it does not come into contact with other food or drip on it.
- > If the appliance is left empty for long periods of time, switch it off, thaw it, clean it, dry it and leave the door open to prevent the development of mould inside.
- > Never rest sharp metal objects such as knives, forks, spoons and lids on the appliance during use.
- > Do not use abrasive or corrosive detergents (e.g. scouring powders, stain removers and metallic sponges) on glass parts.
- > Do not sit on the appliance.
- > Do not sit or lean on the door or any open drawers.
- > Do not prize on the door or handle to move the appliance.
- > Do not use electrical appliances (e.g. hair dryers) or sprays for defrosting, the plastic parts could be damaged.
- > Do not use the appliance to cool rooms for any reason.
- > Always unplug the appliance in the event of a fault or when performing cleaning or maintenance.
- > Do not keep liquids in tins or glass containers in the freezer.
- > Do not place heavy objects on the top of the appliance.

Symbols used in the Guide:

 **Note**
Recommendations for correct use of the appliance

 **Important**
Directions for avoiding appliance damage

 **Warning**
Indications for avoiding injury to people

1.3 Caring for the environment



- > This appliance conforms to the WEEE European directive (2012/19/EU) and must be disposed of separately from other waste at the end of its service life.
- > The appliance does not contain substances in quantities sufficient to be considered hazardous to health and the environment, in accordance with current European directives.
- > Pay special attention to correct disposal procedure for all the packaging materials.

 **Power voltage**
Danger of electrocution

Disconnect the mains power supply.
Unplug the appliance.

- > The appliance must not be disposed of with urban waste. Contact local waste disposal centres for on how to dispose of recyclable waste.
- > To dispose of the appliance: Cut the power cable and remove it.
- > Prior to disposal, cut the power supply cord and make it impossible to close the door.
- > During disposal, avoid damage to the refrigeration circuit.
- > The appliance does not contain hazardous substances for the atmospheric ozone layer, neither in the refrigeration circuit nor in the insulation.
- > Our appliances are packaged in non-polluting and recyclable materials.
- > Deliver the packing materials to the appropriate recycling centre.

 **Plastic packaging**
Danger of suffocation

Do not leave the packaging or any part of it unattended.

Do not let children play with the plastic bags.

1.4 Cleaning, sanitization and maintenance of the ice and/or water dispenser (if present)

Failure to follow the instructions regarding sanitizing can compromise the hygienic safety of the water dispensed.

- > When using the appliance for the first time and every time the filter is changed, it is recommended to let the water flow in the circuit using the "Manual Cleaning" and discard the ice produced in the first 24 hours.
- > If the water dispenser has not been used for more than 4/5 days, it is advisable to clean the circuit and run off the first litre of water.
- > Reposition the removable water dispenser (if present), ensuring your hands are hygienically clean.
- > Clean the ice bucket or drawer regularly but using only drinking water.
- > The filter must be changed when indicated on the control panel or when the ice/water dispenser has not been used for more than 30 days.
- > With each filter replacement, sanitise the ice and/or water distribution system using a food grade disinfectant (with sodium hypochlorite), which does not alter the characteristics of the materials. Rinse with at least 2 litres of water before use.
- > Only original spare parts supplied by the manufacturer should be used when replacing components in the ice and water dispenser.
- > Any work on the appliance must be carried out by a qualified technician or the After-sales Service.



Warning

To avoid contamination of food, please respect the following instructions:

- > Opening the door for long periods can cause a significant increase of the temperature in the compartments of the appliance.
- > Clean regularly surfaces that can come in contact with food and accessible drainage systems.
- > Clean water tanks if they have not been used for 48 h; flush the water system connected to a water supply if water has not been drawn for 5 days.
- > Store raw meat and fish in suitable containers in the refrigerator, so that it is not in contact with or drip onto other food.
- > Two-star frozen-food compartments are suitable for storing pre-frozen food, storing or making icecream and making ice cubes.
- > One-, two- and three-star compartments are not suitable for the freezing of fresh food.
- > If the refrigerating appliance is left empty for long periods, switch off, defrost, clean, dry, and leave the door open to prevent mould developing within the appliance.

1.5 Informations for control bodies

- > For EcoDesign checks, the installation and preparation of the appliance must comply with EN 62552 standard.
- > Ventilation requirements, dimensions and minimum space from the rear wall are indicated in the "Installation" chapter of this manual.
- > Contact the manufacturer for more information.

1.6 To save energy

- > Correct use of the appliance, correct packaging of foodstuffs, a constant temperature and food hygiene have effects on the quality of storage.
- > Reduce the number of times that the doors are opened and the length of time they remain open to prevent the compartments from heating up excessively.
- > Clean the condenser (if it can be accessed) at the rear of the appliance periodically to prevent the appliance from losing efficiency.
- > Defrost frozen food in the refrigerator compartment in order to make use of the cold stored in the frozen foods.

2. INSTALLATION

2.1 Installation

Make sure that installation is performed correctly, adhering to all directions in the specific installation manual provided with the appliance.



Warning

Always connect the water before the power.

The appliance must be connected to ground in compliance with electrical system safety standards.

- > Position the appliance with the aid of a second person.
- > Never use the open door to lever the appliance into place when fitting.
- > Avoid exerting too much pressure on the door when open.
- > The appliance must not be installed near heat sources. If this is not possible, suitable insulation must be used.
- > The appliance must not be exposed to direct sunlight.
- > Do not use the appliance outdoors.
- > Installation and servicing should be carried out by qualified personnel in accordance with current standards.
- > Have the electrical connection performed by authorised technical personnel.
- > For avoiding dangers, if the power supply cable is damaged, contact technical support immediately and they will replace it, so as to prevent any risk.
- > Always use any necessary/ required personal protective equipment (PPE) before performing any work on the appliance (installation, maintenance, positioning or movement).
- > Before performing any operation on the appliance, switch off the power supply.
- > This appliance can be used up to a maximum altitude of 4,000 metres above sea level.
- > If installed near another refrigerator or freezer, keep it at a minimum distance of 2 cm.
- > Do not try to repair the appliance yourself or without the assistance of a qualified technician.
- > Do not install/use the appliance outdoors.
- > CAUTION: while positioning the appliance, make sure that the power supply cable is not caught or damaged.
- > To prevent instability of the appliance, install and secure it correctly as indicated in the instructions provided in this manual.

2.2 Connection to the water system

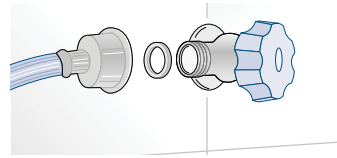

The models provided with Ice Maker require a connection to the domestic water supply system. This can be executed only through the provided new water hose with 3/4" threading.

The system pressure must be between 0.05 MPa and 0.5 MPa (between 0.5 bar and 5 bar).

Different pressures can cause malfunctions or leaks in the water system. The appliance should be supplied only with drinkable water.



Warning

The appliance should be supplied only with drinkable water.



Warning

Make sure that installation is performed correctly, according to all of the directions in the specific installation manual provided with the appliance.



Warning

Do not attempt to use a locally sourced garden hose threaded adapter or braided supply line. It will strip the threads on the appliance water connection solenoid.

2.3 Connection to the electrical power supply

The appliance is equipped with a Schuko type 16A plug and must be connected to the electrical power supply through a corresponding Schuko socket. Do not use extension cords and/or multiple adapters for the power supply connection.

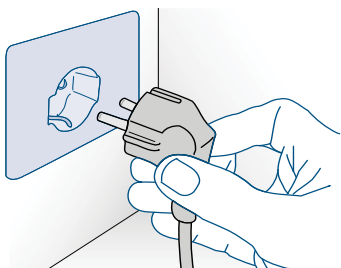

Important
Do not use extension cords and/or multiple adapters for the power supply connection.

Warning
If energy is supplied through an alternative energy power source (solar, geothermal, etc..) or if home automation systems are installed, it is necessary to install the Alternative Energy Kit to integrate the unit into the power grid.

Caution:
risk of fire / flammable materials.

Important
Carry out transportation, installation and/or clearing with extra care so that no damage occurs to the refrigeration circuit.

2.4 Refrigerant

The refrigerant isobutane (R600a) is contained within the refrigerant circuit of the appliance, a natural gas with a high level of environmental compatibility, which is nevertheless flammable.

- > During transportation and installation of the appliance, be certain that none of the components of the refrigerant circuit become damaged.
- > If the refrigerant circuit should become damaged:
 - avoid open flames and sources of ignition;
 - thoroughly ventilate the room in which the appliance is situated.



ISO 7010 W021

3. BEFORE STARTING

3.1 Know your Fhiaba

Congratulations for having purchased your new Fhiaba: from now on you can use our innovative conservation system, which will allow you to keep all of your food in the best way possible.

This manual will answer most of your questions about the product's features. Should you require further information, please.

3.2 Manufacturer's liability

The manufacturer declines all liability for damage to persons or property caused by:

- > use of the appliance other than that specified;
- > failure to comply with the instructions in the user manual;
- > tampering with any part of the appliance;
- > use of non-original spare parts.

3.3 Technical support

- > In the event of failure of the appliance, contact the technical support and have the repair carried out by qualified personnel only.
- > make sure you have the model and serial number available on the identification plate.
- > Use original spare parts only.
- > Do not try to repair the appliance yourself or without the assistance of a qualified technician: this affects safety and may void the warranty.
- > Original spare parts remain available for 10 years after the last production of the model.
- > The following spare parts are available only for authorized repair technicians: electronic boards, thermostats, temperature sensors, hinges, lamps, door handles.

- > Our green number
800-344222 (800-FHIABA)
- > call us: **+39 0434 420160**
- > write us an e-mail at **care@fhiaba.com**
- > check our website **www.fhiaba.com**



Important

Before calling take note of the serial number of the appliance, shown on the warranty certificate and on the serial number plate located inside the refrigerator compartment on the side opposite the door opening.

3.4 Technical data

Refrigerant type, storage volume and other technical data can be found on the product plate. Further information on all available models can be found at <https://www.fhiaba.com/energy-label> website (Europe only). This link refers to the official page of the European EPREL product database, the address of which has not been published at the time of printing. Follow the guidelines to find the relevant model. Models can be identified according to the sign placed before the product code bar (E-Nr.) on the product plate. The model can also be found in the first line of the Energy Label.

3.5 Product plate

The product plate shows the technical data, the serial number and the model. The product plate must never be removed.



Position of the serial number inside the compartment.

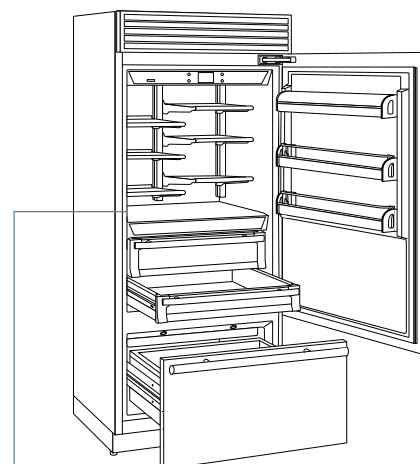

The product plate is positioned on the side opposite door opening.

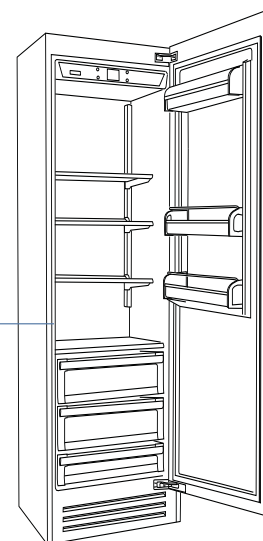

Fhiaba		FROST FREE REFRIGERATOR	
		VARIABLE TEMP. COMP.	
Gross capacity (l)	582	MODEL	XS8990TST61
Net capacity Fridge (l)	425	TYPE	M899
Net capacity Fresco (l)	131	SERIAL NUMBER	F20200101000006
Net capacity Freezer (l)	5,5		
Freezing Capacity (kg/12h)	48		
Refrigerant Fridge/Fresco (gr)	60		
Refrigerant Freezer (gr)	R600a		
Refrigerant Type	SN/T		
Climatic Class	367		
Defrost Heater (W)	1.5		
Total Absorbed Current (A)	220-240 V		
Voltage (V~)	50-60 Hz		
Frequenzy (Hz)	10		
Lighting Neon/Led (W)	10		
Temperature Rise Time	10		
MADE IN ITALY			

Model .

Type .

Serial Number .

Features .

Conservation Tips

- > SN (Subnormal) from + 10°C to + 32°C
- > N (Normal) from + 16°C to + 32°C
- > ST (Subtropical) from + 18°C to + 38°C
- > T (Tropical) from + 18°C to + 43°C

3. BEFORE STARTING

3.6 Main components

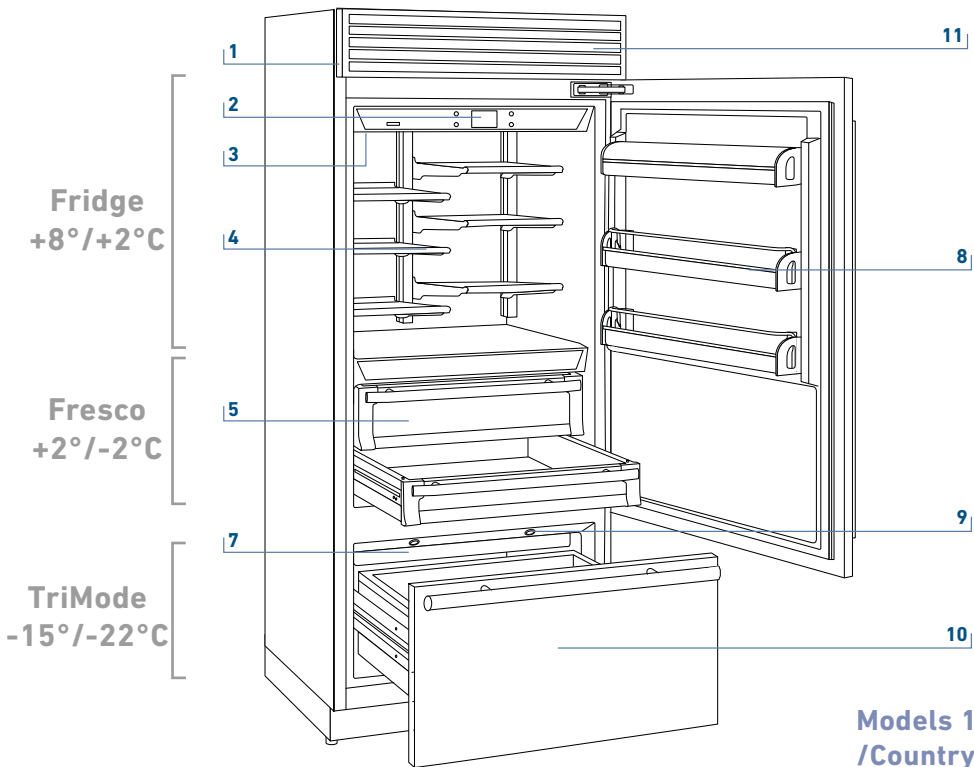

- 1) Stainless steel body.
- 2) Interactive control panel.
- 3) Water filter (*).
- 4) Patented shelf positioning system (Even Lift).
- 5) Drawers fresco compartment.
- 6) Drawers fridge compartment.
- 7) Ice maker container (*).
- 8) Door shelves.
- 9) LED illuminations for the freezer compartment bottom drawer.

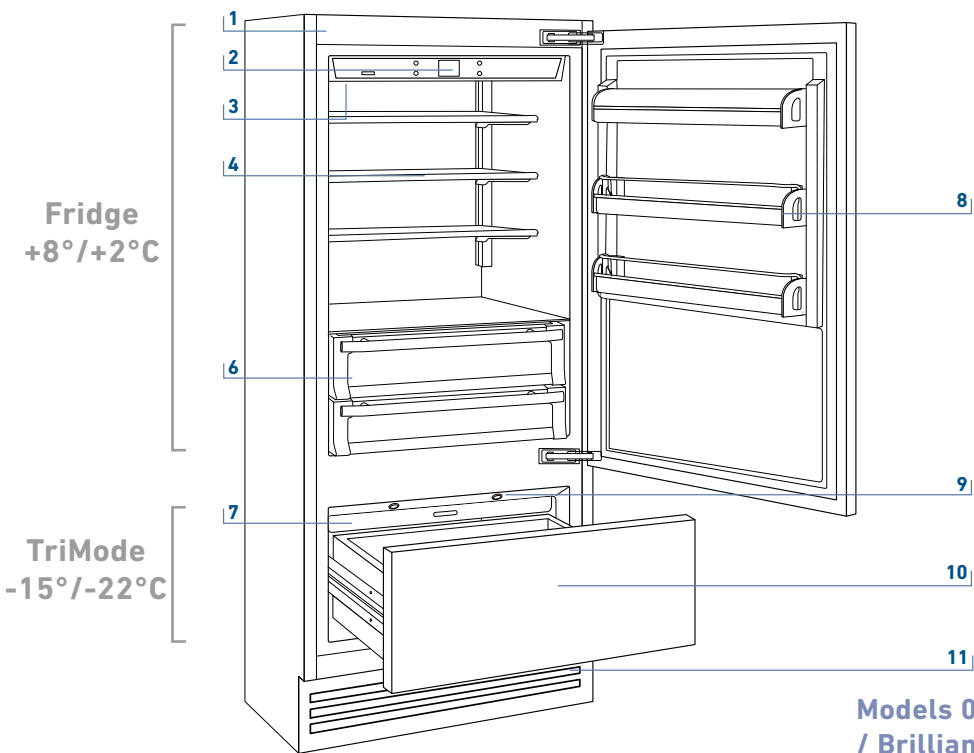

- 10) Freezer bottom drawer compartment convertible into Fridge compartment or Fresco compartment (TriMode functionality).
 - 11) Removable Grill (capacitor).
- (*) on models with Ice Maker.

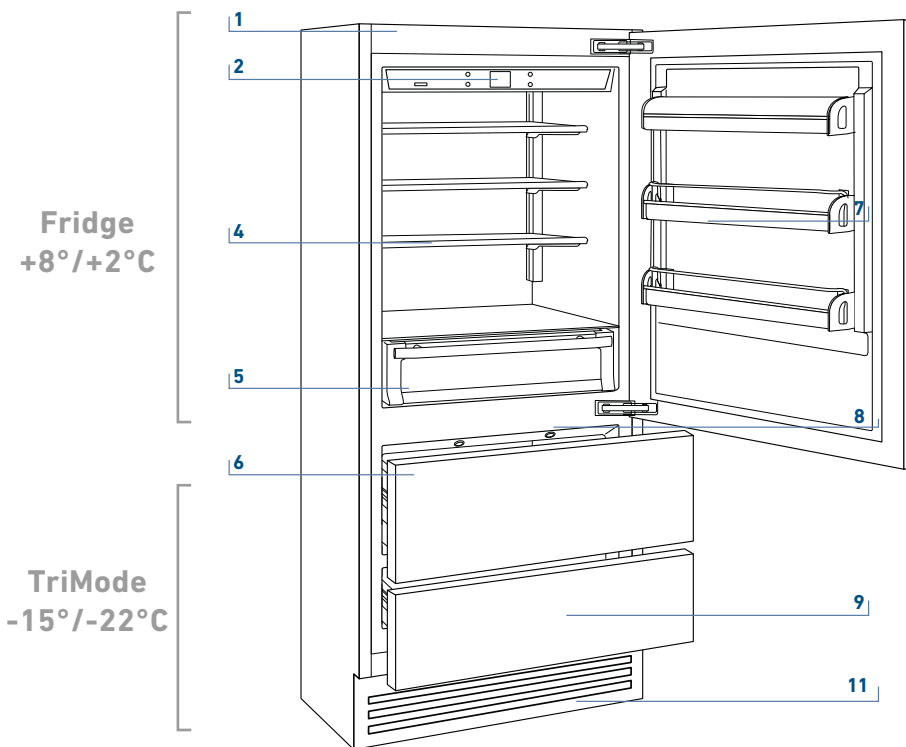

- 1) Stainless steel body.
- 2) Interactive control panel.
- 3) Water filter (*).
- 4) Patented shelf positioning system (Even Lift).
- 5) Drawers fridge compartment.
- 6) Ice maker container (*).
- 7) Door shelves.
- 8) LED illuminations for the freezer compartment bottom drawer.
- 9) Freezer bottom drawer compartment convertible into Fridge compartment or Fresco compartment (TriMode functionality).
- 10) Stainless steel drawers AISI 304 satin scotch brite.
- 11) Removable Grill (capacitor).

Models 0H

(*) on models with Ice Maker.

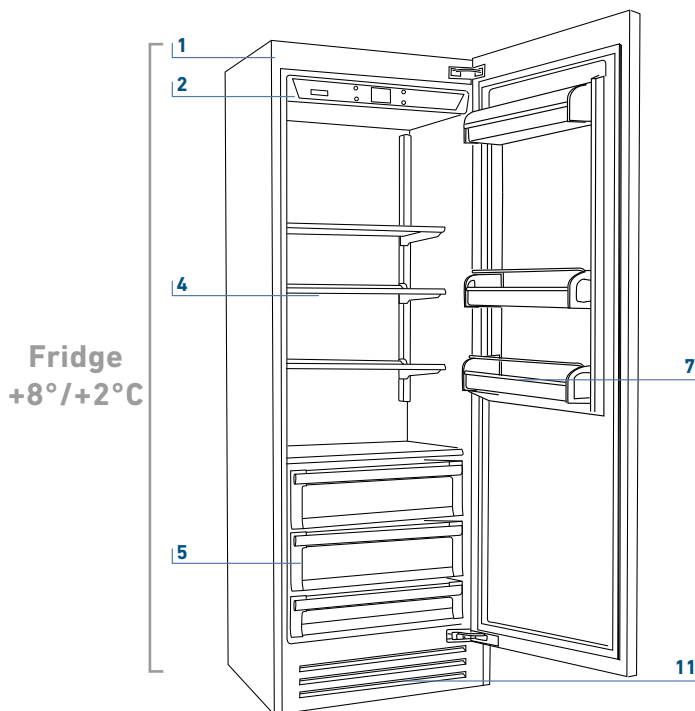

Models 0FR Fridge

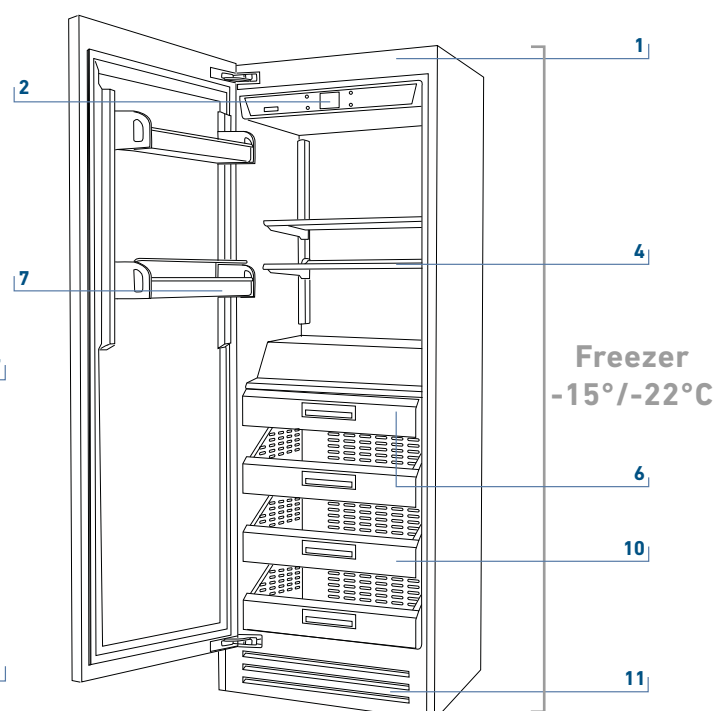

Models 0FZ Freezer



3. BEFORE STARTING

3.7 Eletronic Control

The innovative electronic control system designed by Fhiaba maintains constant temperature on the three compartments and visualizes it on the control panel display. It also allows user interaction making it possible to personalize settings of the various functions and to receive sound and/or visual messages should any malfunction occur in the appliance.

3.8 Main control panel (models 1T, 0T, 0H and 0F).



Turning On/ Turning Off:

Touch the icon for turning on or off the unit.



Home

Touch the icon home for going back to the main display screen.



Allarm

Touch the icon to view the allarm tone functions and to deactivate them.



Back

Touch the arrow icon for going back to the previous display screen.

4.1 Switching on and off

First time starting the unit

Touch the button . The display shows the following launch screens:



1) Fhiaba Logo.

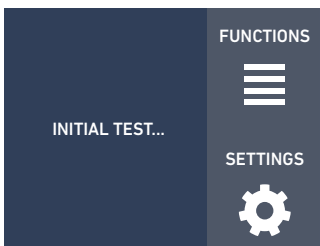

2) Initial test (lasts 3 minutes).

3) The display shows the main screen with the environment temperature measured from the fridge inside the compartments. Automatically the unit start to cool down until reaching the set temperatures.

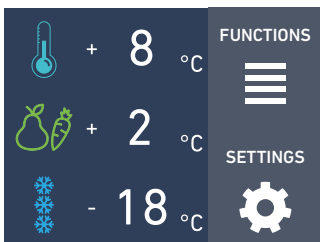

4) Home screen (*).
 - fridge compartment +5°C
 - fresco compartment +0°C
 - TriMode compartment -18°C

(*) The home screen varies depending on the models ; (see paragraph 4.2 page 13).

The TriMode compartment is set in the freezer mode [-18° (0°F)]. For changing this setting look up the function 5 page 21.

When the appliance is first switched on is recommended to wait at least 12 hours without opening the doors and before placing any food inside the unit. During such period deactivated any error message by pressing the Alarm button.

Shutdown.



1) touch the bottom off.

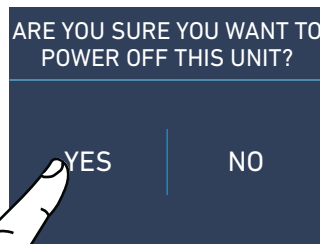

2) Touch the icon Yes to switch on

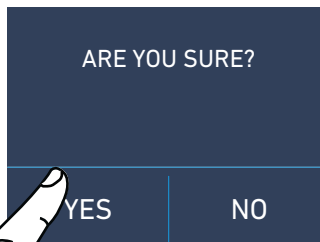

3) Confirm shutdown by touching the On icon.

When the fridge is off there are no warning signs that prove that the fridge is plugged to a socket.

Switching off Fridge and fresco compartment. (Models 1T, OT e OH)

The fridge compartment and the fresco compartment, can be shutdown individually whereas the TriMode drawer can't be turned off unless through the complete shutdown of the unit

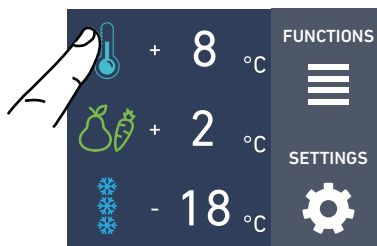

1) Home screen.

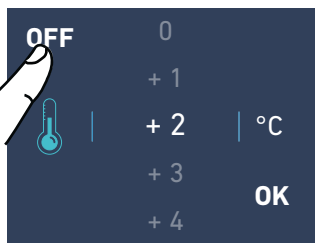

2) Touch the icon off.

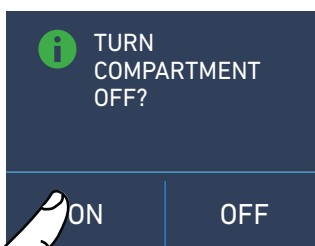

3) Touch the icon Yes to turn compartment off.



4. APPLIANCE SWITCHING ON



4) Touch the icon Yes for confirming the disactivation.



4) Touch the yes icon to confirm activation.

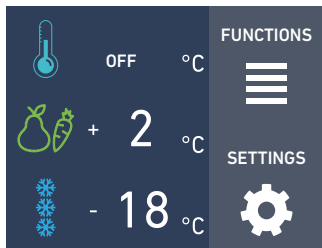

5) On the screen home appears the icon , which indicates that the fridge compartment is off.

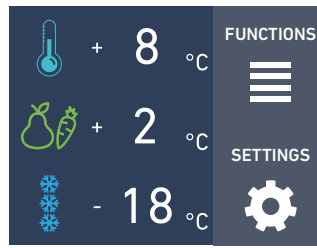

5) Now the fridge compartment will turn back on. The home screen will appear again.

For turning off the fresco compartment  follow the same sequence.

Follow the same procedure for turning back on the fresco compartment.

Turning on the fridge and fresco compartment again.

For turning on the unit again press the button, , the display will turn on; the starting screen and the home screen, with the temperature measured from the fridge inside the compartments, will appear again. The fridge will start cooling off until reaching the set temperatures.

Turn back on the compartments.

In the case you wish to turn on again the fridge and fresco compartments.

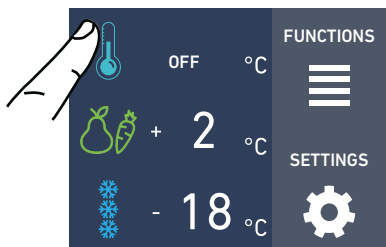

1) Home screen. For example, for turning back on the fridge compartment, touch the icon off.

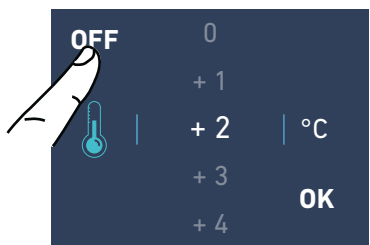

2) Touch the icon on.



3) Touch the icon yes.

Switching off for long periods

During long absence periods it is recommended to switch off the refrigerator by pressing the Unit button  for three seconds and disconnecting the electrical plug or the breaker controlling the socket.

Completely empty the refrigerator, clean and dry it and leave the doors and drawers partially open to prevent unpleasant odors.



If at the first startup the Standby message does not appear, but another message appears, it means that the appliance has already started the cooling process.

During the first startup, it will not be possible to use the Menu to modify the factory settings until the preset temperature has been reached. During the first startup, it will not be possible to use the Menu to modify the factory settings until the preset temperature has been reached.





Each time the appliance is switched on it goes through a self-diagnosis procedure lasting three minutes before completely starting up. If only the refrigerator compartment or the Fresco compartment is switched off, the specific fan will continue to operate to prevent the formation of unpleasant odours and mould.

4.2 How to adjust the temperature for different requirements.



Each model has been carefully tested before leaving the factory and is adjusted in such a way to ensure high performance and low consumption. Usually, it is not necessary to modify the settings.

How it looks to the home screen in the various models:

Model 1T

Fridge Compartment	 + 8 °C	} Preset temperatures
Fresco Compartment (models 1T)	 + 2 °C	
Drawer freezer (TriMode)	 - 18 °C	

Model 0T/0H

Fridge compartment	 + 8 °C	} Preset temperatures
Freezer compartment	 - 18 °C	

Model 0FR

Fridge Compartment	 + 8 °C	Presets temperature
--------------------	--	---------------------

Model 0FZ

Freezer compartment (TriMode)	 - 18 °C	Presets temperature
-------------------------------	---	---------------------

Modify the temperatures compartment

Example: How to modify the Fridge compartment temperature.

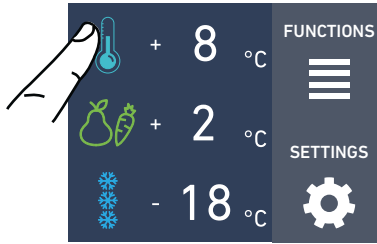

1) Home screen. Touch the icon  of fridge compartement.

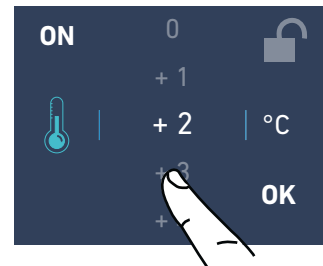

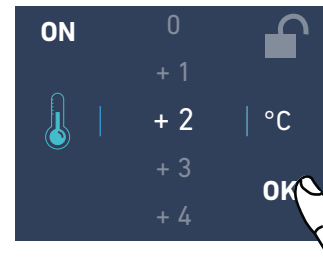

2) Scroll up/down to select the desided temperature

fridge from +2°C to +8°C



3) Touch the icon ok to confirm the desider temperature.

The same procedure is required to set the temperature in the Fresco compartment  from -2°C to +2°C and in the Trimode bottom drawer from -15°C to -22°C. 

 The temperature shown can vary slightly in respect to the set temperature following frequent openings of the doors or insertion of room temperature foods or large quantities of foods. 6 to 12 hours are necessary to reach the selected temperature.

4. APPLIANCE SWITCHING ON

Padlock icon.

The padlock icon shows up when the temperatures are set up.

The padlock open/close shows that is or isn't possible to modify the compartment's temperatures anymore.



Usually an open yellow padlock can be seen open; in that case you can scroll up or down with a finger on the display, select the desired temperature and press OK for confirming.

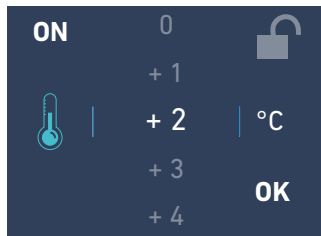

Whereas a closed padlock can be seen if the user has activated some functions (described in the paragraph 5.1 page 15) that modify the settings of the Frigo Compartment, Fresco Compartment and Freezer Compartment therefore the user in that situation will not be able anymore to change the temperature of the compartments.

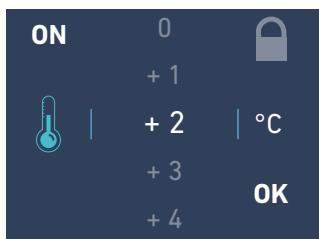

If the icon function is touched and a specific function is set (for example holiday, shopping trimode, ect...), the yellow padlock will be seen closed and it won't be possible to change the temperature of the compartments as long as the function won't be completed or if it is manually deactivated.

4.3 Information signals of anomaly on the display.

An integrated control system will give information through bright textual signals messages you can see on the display.

The voiced signal that goes along with some of the anomalies signals and can be turned off by touching the button allarm (🔊) on the main control panel.

You can find the list of the anomalies signals at the end of this manual. (see paragraph 12.2 page 36).







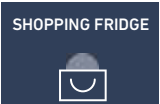
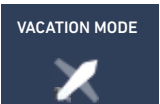

INFORMATION FOR THE USE OF THE DISPLAY.

It is possible to personalize the operation of your Fhiaba unit in order to adapt it to the different ways you might want to use it.

5.1 Functions.

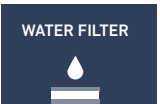
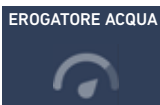
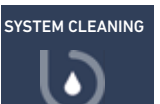
After touching the icon Function  on the home screen will be shown the icon of the following available functions.

- 
1) Shopping frigo
 (Shopping freezer in 0FZ models)
- 
2) Vacation.
- 
3) Shopping Trimode.
 (no in 0FR models).
- 
4) Bottle Cooler.
 (no in 0FR models).
- 
5) Ice Maker.
 (optional, no in 0FR models).
- 
6) Water filter
 (optional, no in 0FR models).
- 
7) Water Dispenser
 (optional ,only in 0FR models).
- 
8) Circuit cleaning
 (optional, no in 0FR models).
- 
9) Light 12h.
 (optional, fridge with glass door).

1) Shopping Fridge (Shopping freezer in 0FZ models).

The function lowers the refrigerator temperature to +2°C (36°F) for 12 hours, permitting more rapid cooling of food that has just been placed in. Once the 12 hours have expired, the function deactivates automatically, returning to the previously set temperature. It is possible to program a timed activation of the function.

After a prolonged interruption of electrical current, it is necessary to reactivate the function.

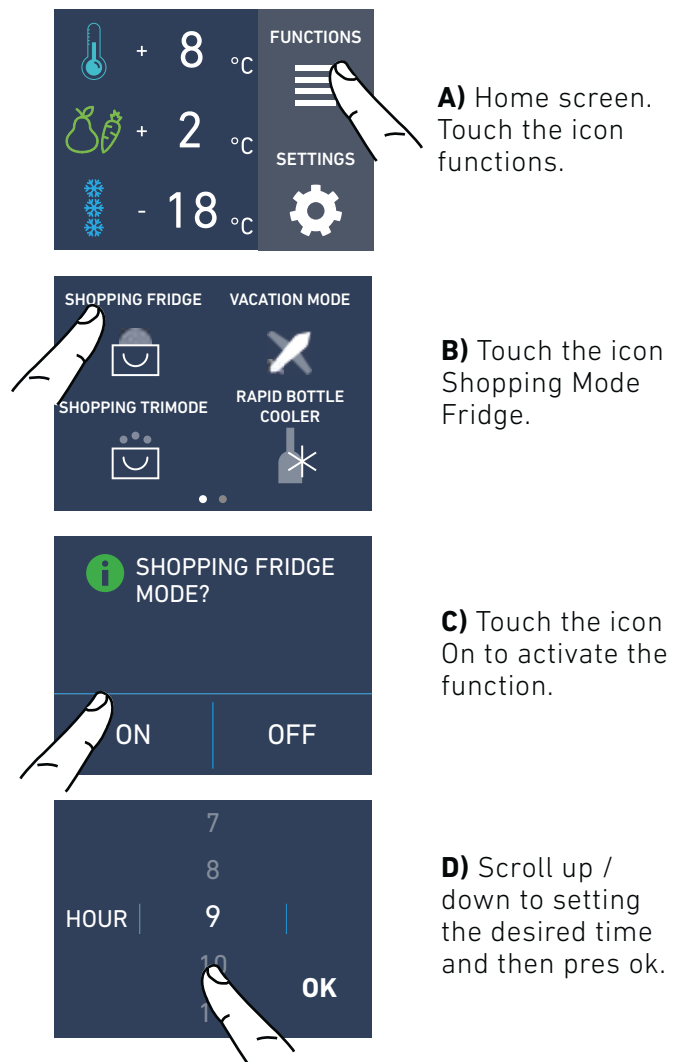

A) Home screen. Touch the icon functions.

B) Touch the icon Shopping Mode Fridge.

C) Touch the icon On to activate the function.

D) Scroll up / down to setting the desired time and then pres ok.

It is possible to program in advance between 1 and 24 hours.



5. CUSTOMIZE FUNCTIONS AND SETTINGS.

2) Vacation

This function (recommended in case of prolonged absences since it allows considerable energy savings) brings the refrigerator compartment temperature to +14°C (57.2°F)

It is possible to program the duration, or it can be manually deactivated upon re-entry after a period of absence. This function remains active even if during the period of absence there is a prolonged interruption of electrical power.

It is possible to program a period from 1 to 90 days.

3) Shopping TriMode (no in OFR models).

This function must be activated at least 24 hours before inserting room temperature items into the freezer, or several hours before placing into the freezer previously frozen items which have been subject to a slight temperature rise.

This function is automatically deactivated when the programmed time period expires. It is possible to program timed activation of the function.

If interrupted by a prolonged interruption of the electrical power, it is necessary to reactivate the function.

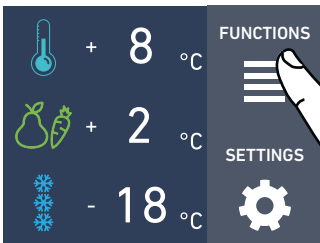

A) Home screen. Touch the icon functions.

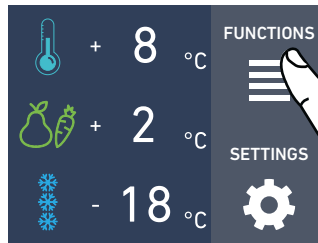

A) Home screen. Touch the icon functions.

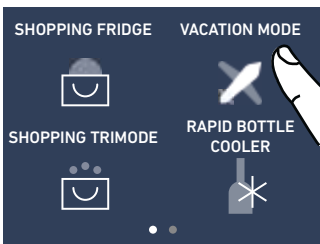

B) Touch the icon Vacation Mode.



B) Touch the icon Shopping Mode TriMode.

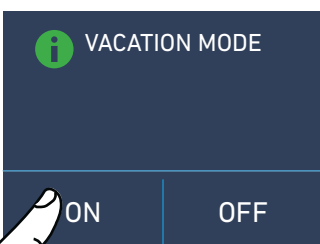

C) Touch the button On to activate the function.

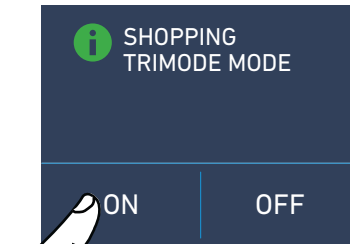

C) Touch the button On to activate the function.

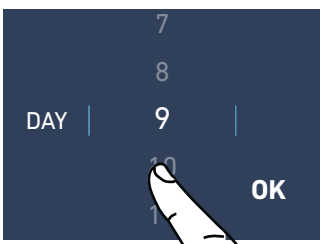

D) Scroll up / down to set the desired time (in days) and then pres ok.

It is possible to program a period from 1 to 90 days.

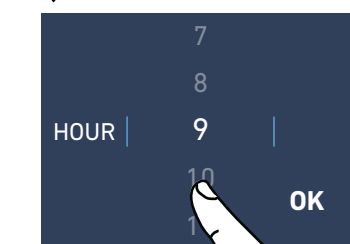

D) Scroll up / down to set the desired time (in hours) and then pres ok.

It is possible to program a period from 1 to 24 hours.

4) Rapid Bottle Cooler (no in OFR models).

This function can be activated when it is necessary to cool off beverages quickly, by placing them inside the freezer compartment.

It is possible to select a duration of 1 to 45 minutes. A sound signal will indicated when the optimal temperature has been reached.

After removing the beverages, deactivate the sound signal by pressing the Alarm button (🔔).

5) Ice Maker activation (optional, no su modelli OFR).

A prewash of the water circuit should be performed before activating the Ice Maker for the first time. After a few minutes the Ice Maker can be activated. (See section 5.2 page 18). After a few minutes the Ice Maker can be activated.



Important

Do not activate the Ice Maker unless the appliance is connected to the water mains.

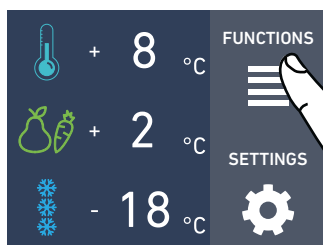

A) Home screen. Touch the icon functions.

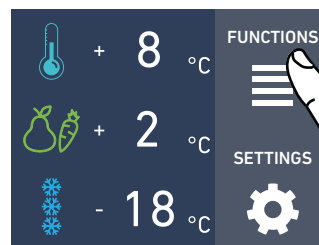

A) Home screen. Touch the icon functions.

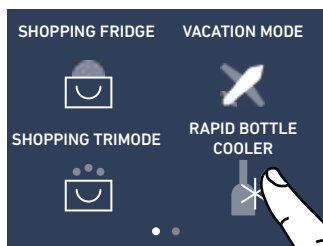

B) Touch the icon Rapid Bottle Cooler.



B) Scroll twice right and then touch the icon ice maker.

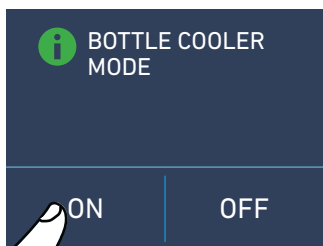

C) Touch the button On to activate the function.

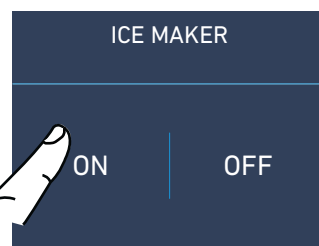

C) Touch the button On to activate the ice maker.

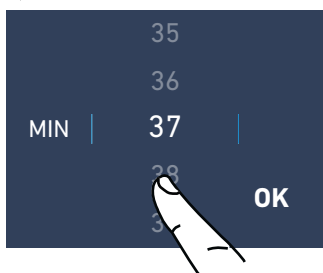

D) Scroll up / down to set the desired time (in minutes) and then pres ok.

5. CUSTOMIZE FUNCTIONS AND SETTINGS.

5a) Set Ice cube Size - SuperIce

The IceMaker function permits selecting the size of the ice cubes, by choosing between Large (base setting) or Medium, and activation of the SuperIce function, which increases the quantity of produced ice.

The SuperIce function deactivates automatically after 24 hours.

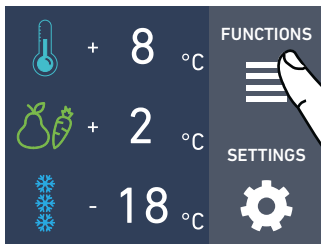

A) Home screen. Touch the icon functions.

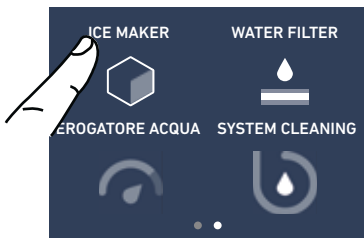

B) Scroll twice right and then touch the icon ice maker.

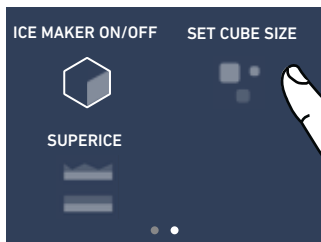

C) Touch the icon Set Cube Size. The default cube size is "medium".



D) Touch the icon medium/large to choose the desired Set Cube Size.

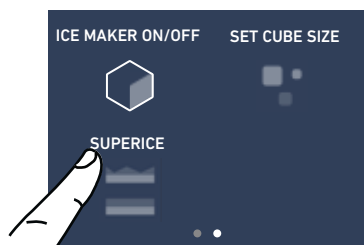

E) If you would like to increase the production of ice, touch the SuperIce icon, this will enable the freezer to produce more ice, up to 1,5kg a day.

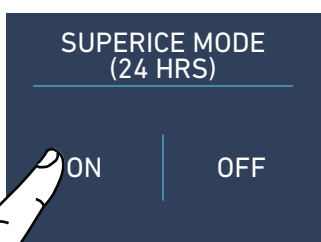

F) Confirm the function or not by touching the On or Off button.

6) Water Filter Activation (optional, no in OFR models)

The water filter is essential for the purification of the water used for making ice, for cleaning the circuit or for supplying water for the fridge compartment (water dispenser available with the models OFR). The display permits visualizing the time left before the filter needs to be replaced. The water filter Reminder have to be activated by the user.

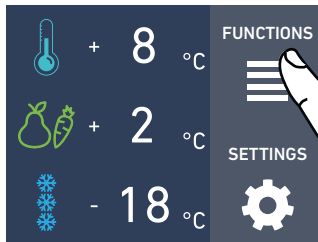

A) Home screen. Touch the icon functions.



B) Scroll ones right and then touch the icon water filter.



C) Confirm the function by touching the on button.

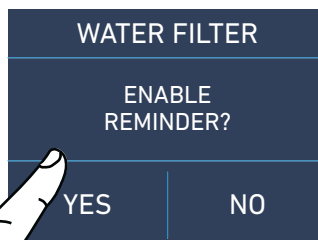

D) Confirm the function by touching the button Yes.



E) Here are indicated the remaining days before the due date for the substitution of the filter.

Touch the home button. 

6a) Water Filter Deactivation (optional, no in OFR models)

To deactivate an active filter reminder countdown follow these steps:

6b) Reset Filter

The Reset Filter function sets to zero the time left before the filter needs to be replaced. It is necessary to set the meter to zero each time the cartridge is replaced.

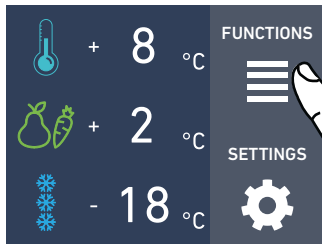

A) Home screen. Touch the icon functions.

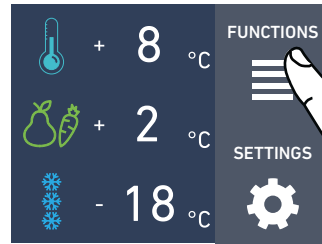

A) Home screen. Touch the icon functions.

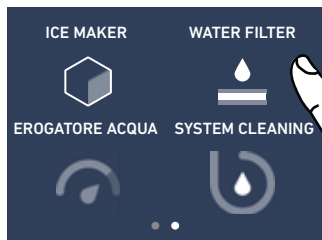

B) Scroll ones right and then touch the icon water filter.



B) Scroll once right and then touch the icon Water filter.

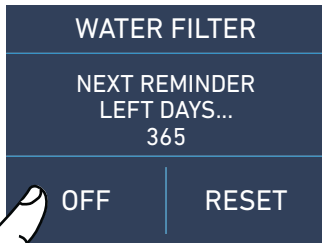

C) Push off to the activate Water Filter Reminder.

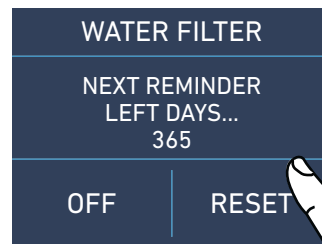

C) Touch the button reset.





D) Confirm the function by touching the Yes button. Touch the home button. 



D) Touch the Yes button to proceed.



E) You will be shown the full duration of the Water Filter Cartridge.

 Push Home button  to go back to the main screen or push "Yes" to deactivate filter reminder.

5. CUSTOMIZE FUNCTIONS AND SETTINGS.

7) Water dispenser (optional only for models OFR).

The function water dispenser is available in models fridge column OFR and enables the supply of cold pure water without bacteria.

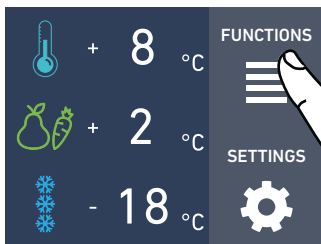

A) Home screen. Touch the icon functions.

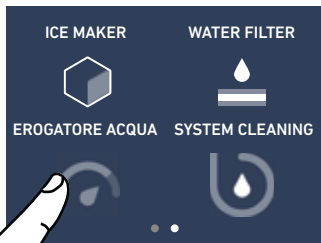

B) Scroll twice right and then touch the icon Water dispenser.

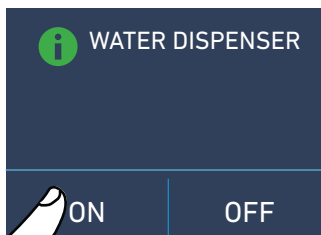

C) Touch the icon On to confirm the activation.

8) Manual Clean, Water Filter (optional, no in OFR models)

If ice production has been disabled or unused for a long period it is recommended to perform a Manual Clean function.

Before proceeding it is important to turn off the ice maker.



A) Home screen. Touch the icon functions.



B) Touch the icon Water System Purge.

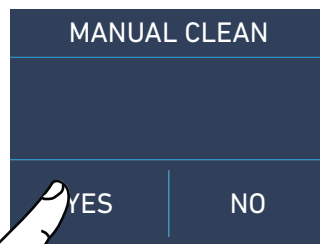

C) Touch the icon yes to activate the manual cleaning.

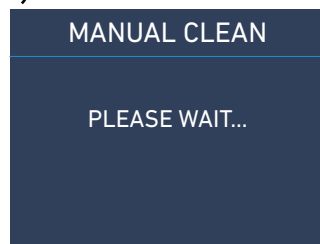

D) Please wait...

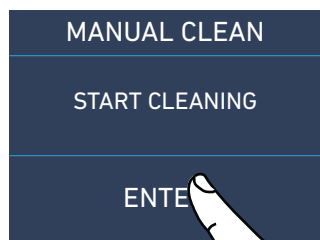

E) Touch the icon ok to start the cleaning.

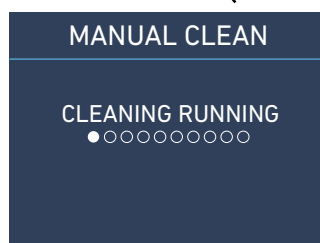

F) Cleaning running...

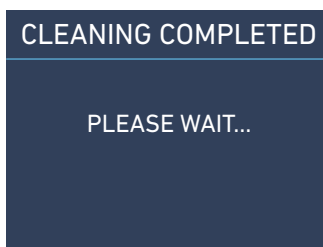
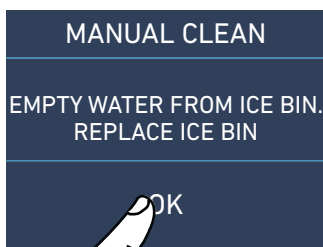

G) At the end of the cleaning, press ok and empty water from ice bin.

H) Wait a few seconds the main menu screen will appear.

Repeat the cleaning until the water on the freezer tray won't be clean.

 Put correctly under the ice maker the ice tray or a suitable bowl for gathering the water, and then close the drawer. At the end, clean the ice tray.

Bypass filter

The included filtration system can be bypassed when excellent water quality is available from the home water system. You can simply remove the water filter from the adapter and the system will automatically bypass the cartridge.

9) Light 12 h (optional, fridges with glass door).

The function enables to set the timing of inner lighting, it can stay on for 1h to 12h when the wine cellar door is closed, in order to see the inside lighted up, through the glass.

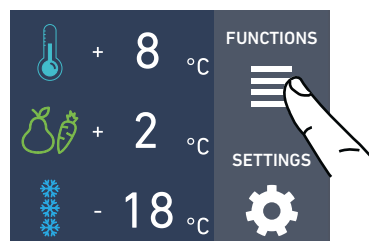

A) Home screen. Touch the icon functions.

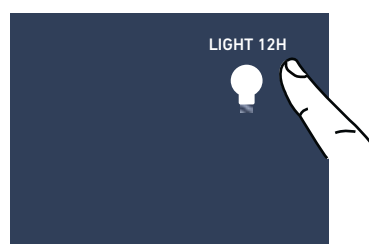

B) Scroll right until reaching the 12h light icon.

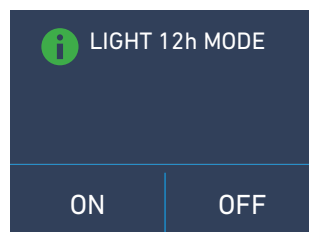

C) Push On if you want to activate 12h light Mode.

5. CUSTOMIZE FUNCTIONS AND SETTINGS.

5.2 Settings.

It is possible to personalize the settings of your Fhiaba fridge for adapting it to the different ways you might want to use it.

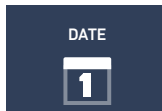

1) Date.



2) Time.

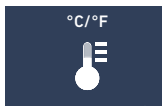

3) Celsius e fahrenheit degrees



4) Language.

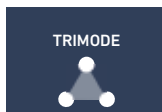

5) Trimode.

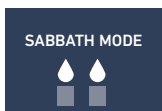

6) Sabbath.



7) Reset.

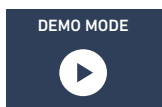

8) Demo Mode.

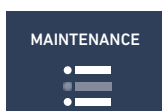

9) Maintenance.



10) Service.

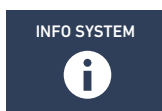

11) Info System.

1) Date

The display will show the date in the format (day:month:year).

By touching the display you can modify the settings.

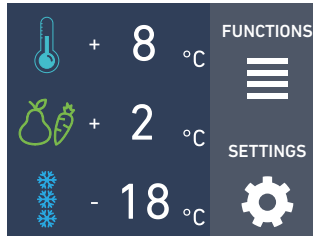

A) Home screen. Touch the icon settings.

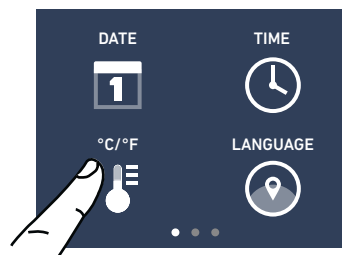

B) Touch the icon date.

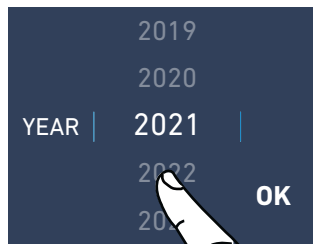

C) Scroll up or down until selecting the desire day and press ok.

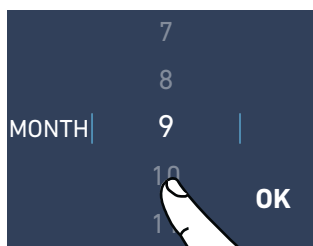

D) Scroll up or down until selecting the desired month and press ok.

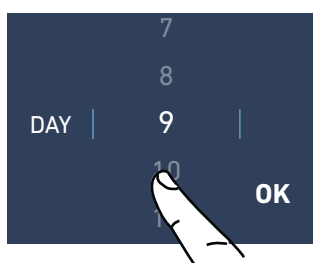

E) Scroll up or down until selecting the desired year and them press ok.

2) Time

The display shows the hours and minutes in the format hh:mm.

This function selects the display at 12 or 24 h.



A) Home screen. Touch the icon settings.

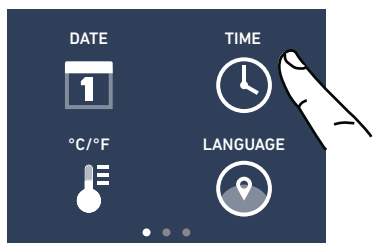

B) Touch the icon time.

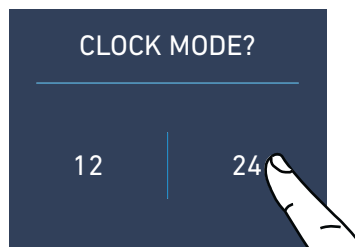

C) Touch in which way you want to see the time: 12 or 24 hours.

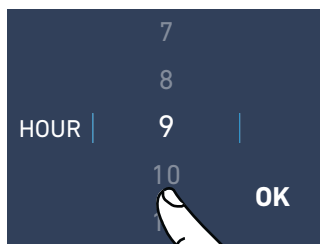

D) Scroll up / down to set the hours and then press ok.

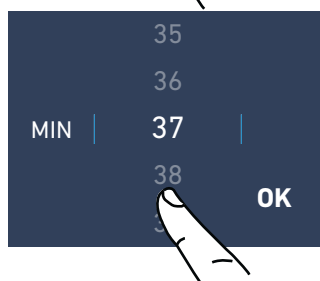

E) Scroll up / down to set the minutes and then press ok.

3) SET °C/°F

This function permits visualizing the temperature in Centigrade or Fahrenheit degrees. Normally, the appliance is set for visualization in centigrade degrees.



A) Home screen. Touch the icon settings.

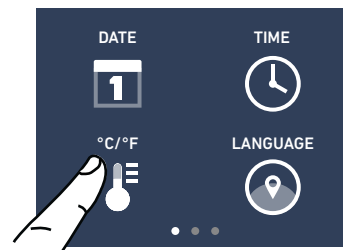

B) Touch the icon °C/°F.

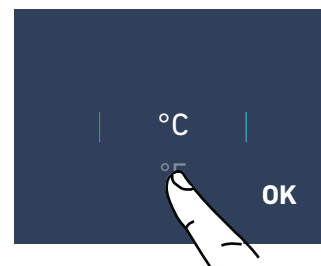

C) Scroll up / down to select either centigrade or fahrenheit degrees and press ok.

5. CUSTOMIZE FUNCTIONS AND SETTINGS.

4) Language

To set the language of the fridge, simply touch the settings button on the display.



A) Home screen. Touch the icon settings.

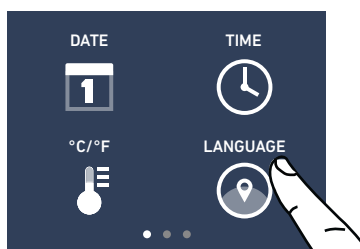

B) Touch the icon language.

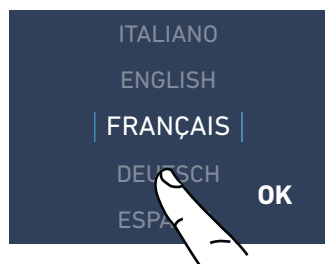

C) Scroll up / down to select the desired language and press ok.

5) TriMode

The freezer compartment can, if required, be converted to the refrigeration or Fresco operating mode.

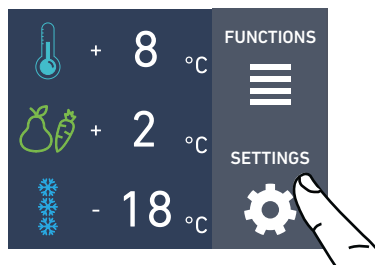

A) Home screen. Touch the icon settings.

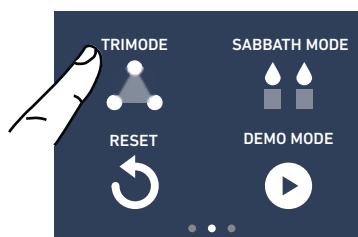

B) Scroll twice right and touch the trimode button.

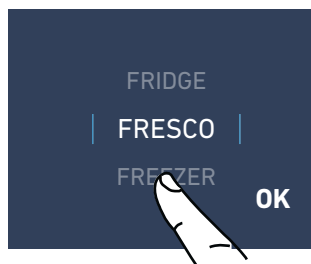

C) Scroll up / down and select one of the three functions.

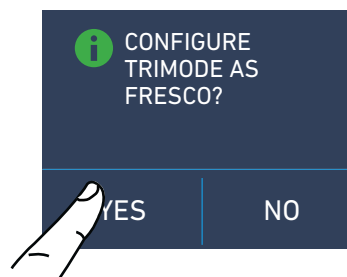

D) Touch yes to confirm the function.

6) Sabbath Mode (Optional)

The function makes it possible to comply to certain religious observances requiring that the operation of the appliance, is not affected by the opening or closing of the doors (the thermostatic control, the inner lighting and the ice maker are deactivated).

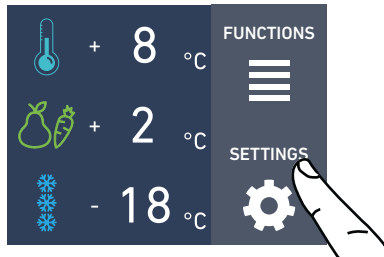

A) Home screen. Touch the icon settings.

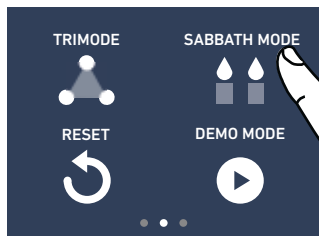

B) Scroll right twice and touch the icon sabbath.

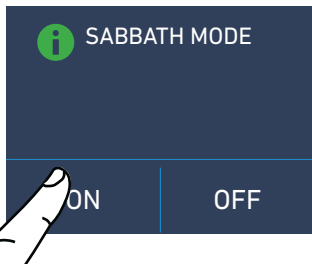

C) Touch the Yes button to activate the function.



D) Touch the yes button to activate the function.



E) The fridge will work accordingly to this configuration.

7) Reset

It gives the possibility to restore the base settings that were set in the factory, cancelling all the changes that has been made from there onward.

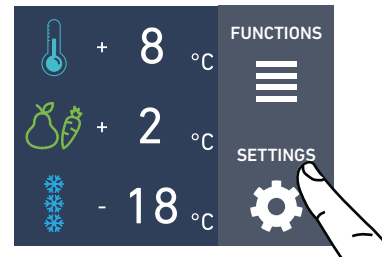

A) Home screen. Touch the icon settings.

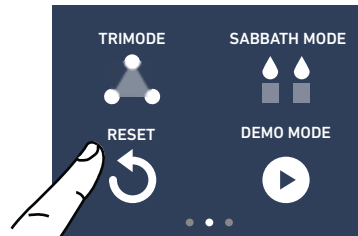

B) Scroll right twice and touch icon reset.

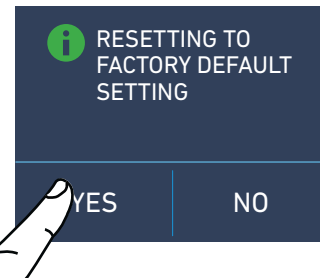

C) Touch the yes button .

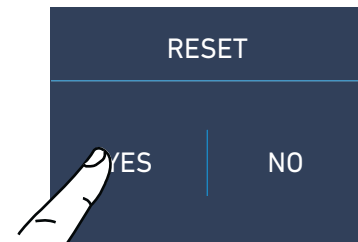

D) Touch the Yes button.

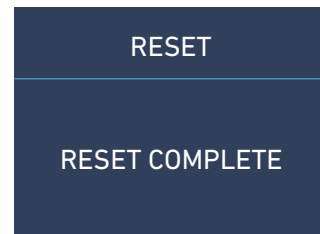

E) The reset has been performed. The fridge's factory settings have been restored.



Important

If you restore the base settings ("reset"), it is necessary to set again the choice of the functioning of the trimode drawer that has been made, in case they were set before as fridge or fresco.

5. CUSTOMIZE FUNCTIONS AND SETTINGS.

8) Demo Mode

It is possible to simulate the functioning of the fridge, for showroom display or for fairs.

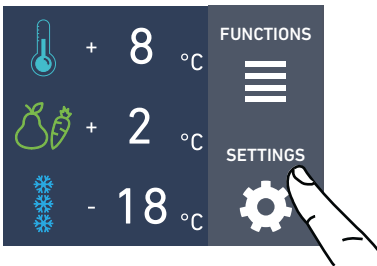

A) Home screen. Touch the icon settings.

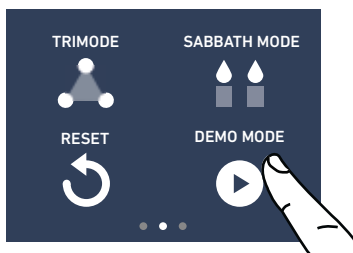

B) Scroll right twice and touch demo mode.



C) Insert the password for the activation.

Default password 1-2-3-4

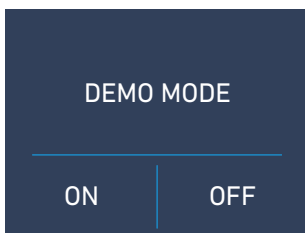

D) Push On or Off Button

9) Maintenance (through allarm sign).

The units requires, for a correct operation, the cleaning of the ventilation grille, of the filter and the condenser.

The default setting of the unit is "Warning disabled".

See instruction 11.2 and the video tutorial available in the support area in the fhiaba's website at www.fhiaba.com/en/support/ video "**Bottom Condenser Cleaning**".

The recurring cleaning every 12 months is reminded by an acoustic and optical signal on the display. It is possible to disable the warning signal and see the time left before the next cleaning that has to be done. **For details see pages 30 e 31.**

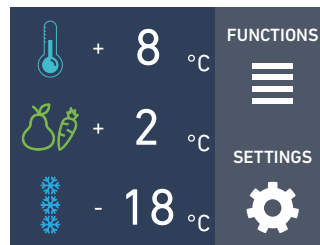

A) Home screen. Touch the icon settings.

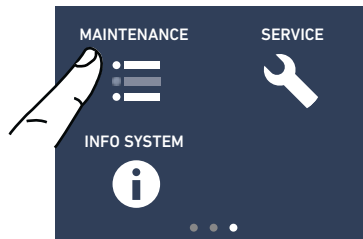

B) Scroll to the right three times and touch the icon maintenance.

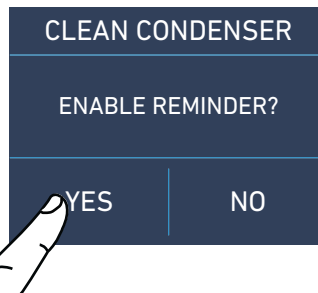

C) To enable it, touch the Yes icon.



D) To enable it, touch the Yes icon.

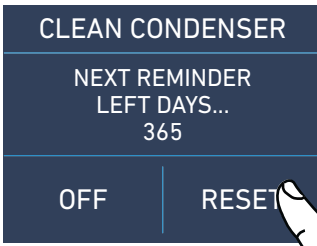

F) Instead, if you want to disable the warning previously set, touch the icon reset.

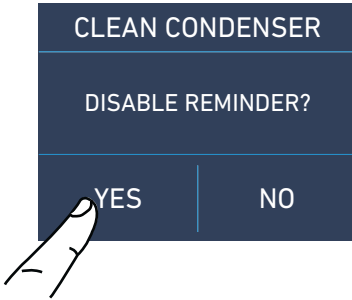

G) To disable the warning, touch the yes button.

10) Service

The service function  is reserved for the Fhiaba assistance.

11) Info System

The function Info System shows the data of the products for example the software's code, serial number and the factory's codes of the fridge.

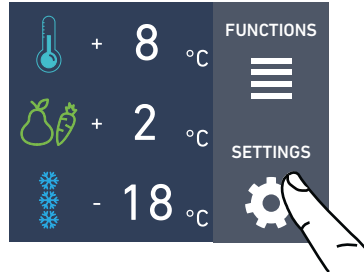

A) Home screen. Touch the icon settings

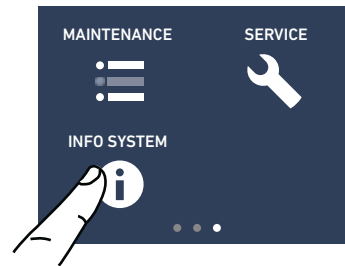

B) Touch the icon Info System.

SK POWER	HW:	
	SW:	
SK USER	HW:	-
	SW:	- G0012

C) Here are shown the data of the fhiaba unit.



6. INTERNAL LAYOUT

6.1 Internal Layout (positioning, adjustment, removal).

Fresco Drawer

1T / OT / OH models

Fixed to the slide guides with two thumbscrews.

> to remove the drawer, unscrew the thumbscrews and remove the drawer.

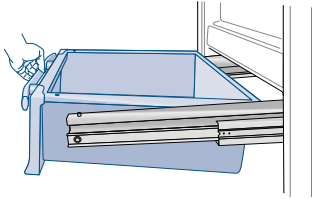

www.fhiaba.com/en/support/
video "Care and cleaning".

TriMode Drawer

1T / OT / OH models

The upper TriMode can be removed using the same method used for the Fresco drawer. To remove the inner TriMode drawer unscrew the thumbscrews

When replacing the drawers, make certain the back of the drawers engage under the clips on the slide guides.

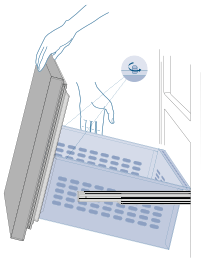

Ice Tray

Located in the upper drawer of the freezer compartment on some models it is fixed with locking panels.

> after removal, make sure to reposition it correctly.

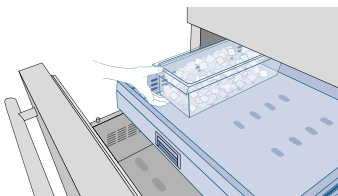

Warning

Do not place hands or fingers near the Ice-maker when in function.

Shelves

The shelves are sliding and can be easily re-positioned by the user as follows:

- > release the locking knob by turning it anti-clockwise
- > lift or lower the shelf to the desired position

www.fhiaba.com/en/support/
video "EvenLift".

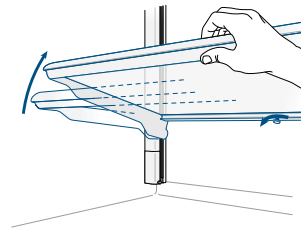

- > re-tighten the locking knob. To remove a shelf it is necessary to slide it up to the top

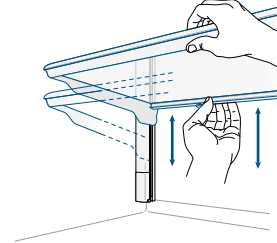

Door Shelves

1T / OT / OH models

The door shelves can be easily removed for cleaning

- > Hold the door shelf at the sides and push it upwards to release it from its seat, then pull it outwards.
- > Reverse the procedure to reinstall.

www.fhiaba.com/en/support/
video "EvenLift".

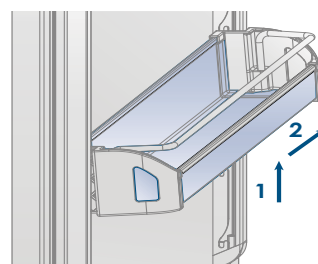

models 1T / OT / OH / OF



7.1 Activation and use of the Ice Maker



Note

- > If the ice is not used frequently is advisable to empty the ice bin once every 8-10 days. It is normal that some ice cubes stick to one another. If the ice is not frequently used, the older cubes can become opaque, and will have a strange flavour and become smaller.
- > The Icemaker automatically deactivates if the Vacation  function is activated. When the Icemaker is started for the first time, it is recommended to dispose of the first full bin of ice.
- > If the equipment has been switched off for a month or more, it is recommended to perform a water  and filter  cleaning cycle.
- > L'IceMaker produce ghiaccio se il vano TriMode è impostato in modalità Freezer.



Warning

The ice maker will continue to operate even when the ice bin is not in position



To activate the Ice Maker after installation of the appliance touch the function icon and then and then the ice maker icon from the functions . Please note that 12 to 24 hours are necessary before ice production may begin.

The production is of 10 cubes per cycle in approximately 10 cycles in 24 hours.

The yield depends on the temperature set in the freezer, the room temperature and the frequency of door opening.

If the appliance is operating without being connected to the water system, make sure that the Icemaker is deactivated by touch the icon .

The Ice Maker produces ice until the ice tray is full and will automatically stop once the maximum level is reached.

With the SuperIce  function, it is possible to increase the quantity of ice produced a 24 hours, while the Set Cube Size  function permits selection of the size of the produced ice cubes.

Do the ice cubes have an unusual odour?

Ice is a porous material which can absorb odours from the environment. Ice cubes which have been in the ice cube container for a long time may absorb odours, stick together and slowly become smaller. We recommend that old ice cubes not be used.

Other means of preventing odors:

- > The ice cube container should be cleaned occasionally with warm water. Make sure that you switch off the ice maker before clearing the container. Rinse out and wipe dry.
- > Check the contents of the freezer for spoiled or out-of-date food. All odorous foods should be wrapped thoroughly or stored in airtight containers to prevent the build-up of odors.
- > The water filter may have to be replaced in some models.
- > In some cases the quality of the water connection in the house should be checked.

Operating noises

Quite normal noises

- > Grumbling: refrigerating unit is running. Fan in the recirculating air system is running.
- > Bubbling, humming or gurgling noises: refrigerant is flowing through the tubes.
- > Clicking: motor is switching on or off. Solenoid valve on the water connection is opening/closing.
- > Rumbling: ice cubes are falling into the ice cube container.



the appliance is powered by two independent compressors. It is therefore normal to always have one of two compressors in operation.



Warning

Do not place any bottles or food for rapid cooling in the ice cube container. The ice maker may become blocked and be damaged.

7. ACTIVATION AND USE OF THE ICE MAKER

7.2 Water Filter (not 0F models)

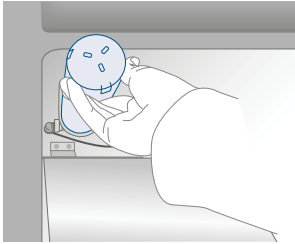

The Water Filter makes available high-quality water for the production of ice cubes. It provides up to 3000 liters of water for a maximum time of 12 months.

Filter Replacement

The filter is located inside the refrigerator compartment, above the top glass panel. Prior to changing the filter, switch off the Ice Maker by touching the icon  ice maker.

Open the top glass panel and carefully rotate the filter cartridge for a quarter rotation in a counter clockwise direction until it detaches from its housing. It is normal for a small quantity of water to come out. Remove the cap of the new cartridge and insert it into the housing by gently rotating it for a quarter rotation in a clockwise direction until it locks into place.

Then enter the Menu and set la funzione "manual Clean" through the icon . At the end of the cleaning cycle remove the water from the ice tray and wipe it dry.

A video tutorial is available:

www.fhiaba.com/en/support/
video "**Water Filter Replacement**".

7.3 Water filter for freezer column Ice Maker

Freezer columns equipped with automatic ice-makers include an externally mounted water filter kit. The water filter manifold and waterline connections must be installed in conjunction with the fridge as the waterline connecting the back of the appliance to the filter kit must be in place before installing the unit.

The filter kit should be installed in an accessible location (such as an adjacent cabinet) to allow for the water filter cartridge to be changed annually.

If you choose not to use the water filter (such as connecting the appliance to an already filtered water source) then it is suggested to also set the function Water Filter through the icon , touch the icon reset e disable the warning to avoid receiving reminders to change the filter (that you are not using).

For more details and how to access this function setting, follow instructions on page 17 of the included instruction manual: "Reset Filter".

8.1 Lighting

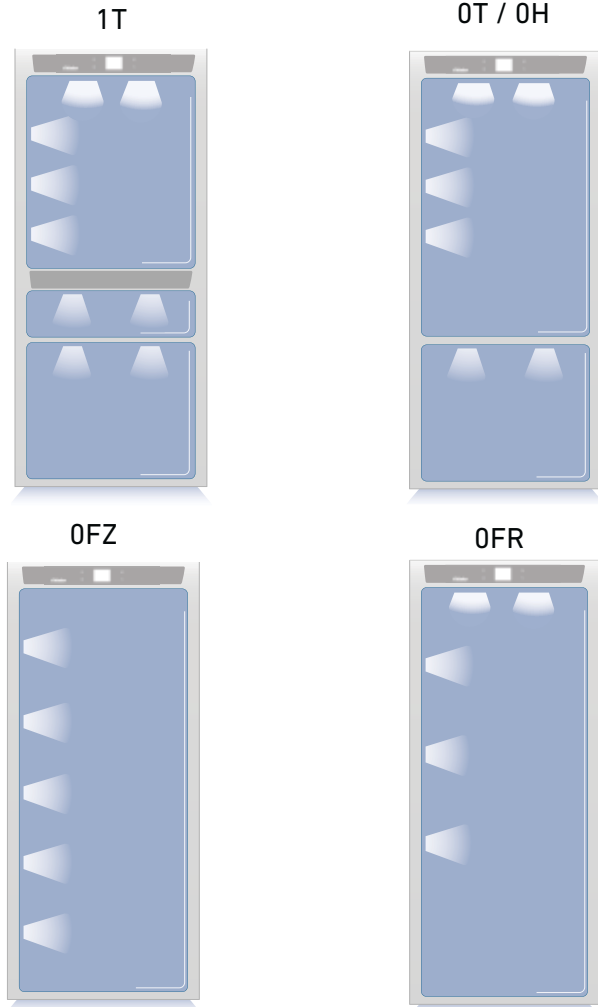

To provide optimum interior lighting, LED strips illuminate the refrigerator compartment from the top and sets of LED lights directly illuminate different areas of the refrigerator compartment, of the Crisper-Fresco drawers and the freezer drawer.

In case of malfunction and/or wearing out of the lighting system, the repair should be carried out by a qualified Fhiaba Service technician.

9.1 General directions

Your Fhiaba is designed to ensure precise, constant temperatures and appropriate humidity levels in all compartments.

In addition, the double refrigeration ensures that frozen foods and ice do not absorb the odor of fresh foods and that the humidity in the refrigerator does not freeze and build up frost.

Nevertheless, to properly preserve all of your foods, it is not enough to have an excellent refrigerator. It is also necessary to know the rules for correct food preservation.

Do bear in mind that all foods will inevitably change their characteristics over the passage of time. This change begins long before the food is consumed, since foods contain micro organisms which multiply and can cause deterioration. This process occurs more rapidly due to improper handling, preservation temperatures and humidity levels.

It is therefore recommended to follow the directions presented below which will permit using your refrigerator/freezer in the most effective and safe manner to keep your foods in the best way for as long as possible.

Bear in mind that the Crisper-Fresco area is the area for preserving the most delicate fresh foods, since it ensures constant average temperature near freezing.

Periodically check that all foods are in a perfect state of preservation. It is usually quite clear when a food item is deteriorated, due to mold, unpleasant odor and unpleasant aspect. Nevertheless, there are cases in which these conditions are not so evident. If you believe that a food item was kept for an excessive period of time and may be deteriorated, do not consume this item or even taste it, even if it seems to still be healthy, since the bacteria that cause deterioration of food can also cause poisoning and illness. When in doubt, throw the food away.

9. FOOD STORAGE

9.2 How to maintain good food quality

When buying groceries

Always take the following precautions:

- > Place any packages of raw meat, fish or poultry in plastic bags so that they do not drip on other foods.
- > Purchase meat, poultry and fish last. Do not leave your groceries in a warm car after shopping. Keep a freezer bag in your car and use it in case of very high temperatures or long trips.
- > Check the production dates and "best before" times on foods to be sure that they are fresh.
- > Be very careful when buying fresh foods, and only buy a quantity that can be consumed during your planned preservation period.
- > When possible, let warm foods adjust to room temperature for at least two hours before placing them in the refrigerator, unless you have activated the Shopping function before.

When placing foods in

Check the refrigeration temperature of the various compartments on the control panel:

- > The refrigerator temperature must be 8°C (45°F) or lower and the freezer temperature must be -18°C (0°F)
- > Follow the recommendations regarding the preservation times and temperatures indicated in the tables to follow.
- > Keep raw meat, fish and poultry separate from other foods and avoid any possible drippings.

When placing foods in

- > When placing in the refrigerator your meat, fish or poultry, leave these in their original packaging, unless the packaging is ripped or punctured. Repeated handling could introduce bacteria into these foods.
- > To keep food in the freezer is a good idea to use freezer containers.
- > Label and date the packages
- > Be careful to correctly position the food items on the shelves in a way that does not obstruct the air circulation vents inside the compartment.

with some water or ice (if the temperature is set between 0°C and -2°C°).

Such condition is normal and it is due to the high humidity levels of the Fresco compartment; high humidity together with low temperatures is what guarantees a longer preservation of foods.

Water or ice can disappear on its own if the air humidity level should lower; it is also possible to remove the water with a towel. If a thin layer of ice has formed, set the temperature of the Fresco compartment to +2°C and after one day remove the water with a towel.

If the layer of ice is thicker, it might be necessary to shut off the Fresco compartment for one day in order to melt it.



Warning

After a prolonged interruption of electrical power, once the electrical power is reactivated, an audible signal will indicate if the temperature has raised above normal levels. In addition to this the display will show for one minute the highest temperature detected inside the compartments, to allow the user to decide how to better use the food items.

After one minute the display will resume normal operation, while the Alarm button  will continue to blink.

Press the Alarm button  to display the highest recorded temperatures.



Notes

When a high level of humidity is present either in the environment or in the foods placed in the Fresco drawers, the bottom of the Fresco compartment might be covered

9.3 Conservation Tips

Temperatures

The appliance working temperatures are set at the recommended degrees of +5°C for the refrigerator, 0°C for Fresco drawers and -18°C for the freezer.

FOOD ARRANGEMENT

Refrigerator door.

Refrigerator compartment door

- > Keep eggs, butter, cheese etc. in the upper and central parts.
- > Keep drinks, bottles, cans etc. in the lower part.

Refrigerator compartment

- > Keep preserves, wine, biscuits etc. in the upper part.
- > Keep dairy products, ready meals, pastries, fruit juices, beer etc. in the central part.
- > Keep meats, cold cuts etc. in the lower part.
- > Keep fresh and tropical fruit, vegetables, carrots, potatoes, onions, etc. in the fruit and vegetable drawer.

Freezer compartment

- > The type of food, quantity and date of freezing should be marked on the container/packaging.
- > Use small containers, if possible already cold.
- > The quantity of fresh foods which can be frozen at the same time is listed on the nameplate inside the refrigerator compartment.
- > Use suitable freezer bags, tinfoil, cling-film for use with food, and freezer containers.
- > Do not use paper bags, cellophane for nonfood use, shopping bags or pre-used freezer bags.
- > Avoid frozen food coming into contact with fresh food to be frozen.
- > Keep bagged frozen vegetables, ice, ice cream etc.

9. FOOD STORAGE

FRESH FOODS	PRESERVATION AREA	TIME
Raw meats		
Large cuts	Fresco Compartment	4 days
Beef steaks, poultry and wild game	Fresco Compartment	3 days
Ground meat	Fresco Compartment	1-2 days
Carpaccio	Fresco Compartment	Immediately
Cooked meat		
Boiled meat and roasted meat	Refrigerator Compartment	2 days
Meat sauce	Refrigerator Compartment	6 days
Fish		
Raw and cooked fish	Fresco Compartment	2 days
Other		
Soups and broths	Refrigerator Compartment	2 days
Pasta	Refrigerator Compartment	2 days
Opened cold cuts	Fresco Compartment	3 days
Fresh cheeses	Fresco Compartment	2-3 days
Well sealed aged cheeses	Refrigerator Compartment	Several months
Eggs (fresh and unwashed)	Refrigerator Compartment	2 weeks
Opened cans	Refrigerator Compartment	2-3 days
Raw vegetables (in perforated bags)	Fresco Compartment	1 week

FROZEN FOODS	PRESERVATION AREA	TIME
Beef, veal, lamb and goat meat	Freezer Compartment (steaks)	6-12 months
Beef, veal, lamb and goat meat	Freezer Compartment (Meat with bone)	4-6 months
Ground beef	Freezer Compartment	1-2 months
Pork	Freezer Compartment (Without bones)	4-6 months
Pork	Freezer Compartment (With bones)	2-3 months
Ground pork	Freezer Compartment	1-2 months
Meat leftovers	Freezer Compartment	2-3 months

FROZEN FOODS	PRESERVATION AREA	TIME
Whole chicken and turkey	Freezer Compartment	8-12 months
Goose, duck and pheasant	Freezer Compartment	4-8 months
Fish	Freezer Compartment	1-2 months
Shellfish	Freezer Compartment	2-3 months
Cooked food	Freezer Compartment	1-2 months
Vegetables	Freezer Compartment	8-12 months
Fruit	Freezer Compartment	6-12 months
Desserts and cakes	Freezer Compartment	2-3 months

10. CARE AND CLEANING

10.1 Care and Cleaning

To clean the parts made of steel use a microfiber cloth and the sponge provided in the kit with the appliance. Always use the cloth and sponge in the direction of the steel's satin finish.

Every now and then, to polish the steel, wipe with a slightly damp microfiber cloth.

Do not use the sponge on aluminium parts, such as the handles and the profiles of the glass shelves. You should use special care to keep the ventilation openings in the appliance or in the cabinet that houses it free of obstructions.

A video tutorial is available:
www.fhiaba.com/en/support/
video "Care and Cleaning".

 Scrupulously follow the detailed directions that can be found in the provided kit and never use abrasive or metallic products which could scratch and damage the satin finishing on the appliance permanently. Before performing any sort of cleaning, disconnect the appliance from the electrical power supply. Make sure you do not damage the refrigerant circuit in any way.

 **Warning**
The use of chlorine-based detergents or similar that contains it should be avoided (bleach, hypochlorite, etc).

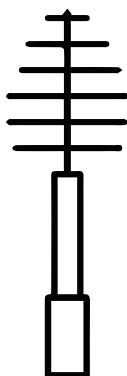

10.2 Internal cleaning

Clean the internal and removable parts by washing them with a solution of lukewarm water, a small amount of dishwashing detergent.

Rinse and dry right away.

Do not use mechanical devices or other methods to speed up defrosting.

A video tutorial is available:
www.fhiaba.com/it/support/
video "Care and Cleaning".

 **Warning**
Do not use water on the electrical parts, lights and control panel.

 **Warning**
The use of chlorine-based detergents or similar that contains it should be avoided (bleach, hypochlorite, etc).

 Do not bring cold glass parts into contact with boiling water. Do not wash any parts of the refrigerator in a dishwashing machine since this could damage or irreparably deform the parts.

10.3 Cleaning of the ventilation grille, filter and condenser.

The unit requires, for a correct operation, the cleaning of the ventilation grille, filter and condenser.

The recurring cleaning every 6 months is reminded by an acoustic and optical signal on the display. It is possible to disable the warning signal and see the time left before the next cleaning has to be done.

Behind the frontal ventilation grille (situated in the upper part of the units in the series StandPlus, Country e X-Pro, in the lower part of the units in the series Integrated, Brilliance e Classic) there is the condenser. See page 7 paragraph 3.2.

To clean it use a vacuum cleaner with a soft brush attachment at maximum power, sweeping it along the vent slits. In case of a significant dust build up, the ventilation grille can be removed to allow a more accurate cleaning of the filter.

On the maintenance settings,  after the installation of the unit and after it has been turned on, you can set the condenser cleaning warning.

In the case the warning sign will be enable, there will be an acoustic signal every 6 months, that informs that is time to clean the condenser.

After cleaning it, touch the reset icon in order to reactivate the warning signal in 6 months.

In the case you do not want the warning cleaning signal of the condenser anymore, touch the off icon.

For knowing how to use the maintenance display, see page 23.

See instruction point 11.2 throught the video tutorial available on the Fhiaba's website.

www.fhiaba.com/en/support/
video "**Bottom Condenser Cleaning**".

Upper condenser.

For cleaning the condenser in the models X-Pro, StandPlus e Country follow the instructions:

- > Switch off the appliance by pressing the Unit button  on the main control panel for approx 3 seconds.
- > Wait approx 30 minutes, until the finned condenser cools down to room temperature.
- > Lifting up the removable grille.

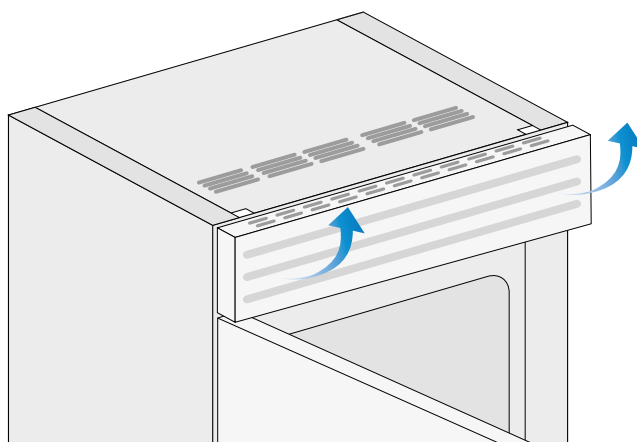

- > Clean it thoroughly from any dust build up as shown in the picture, taking care not to damage it.

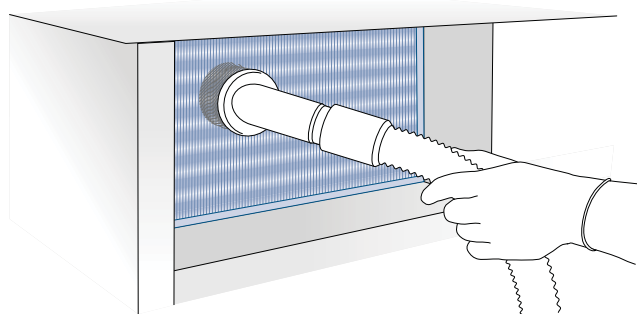

- > Restart the unit pressing for 3 seconds on the on button .



Warning

The edges of the condenser are sharp, therefore use adequate protection for the hands and arms when cleaning the condenser.

10. CARE AND CLEANING

Lower condenser.

For cleaning the condenser in the models Classic, Integrated or Brilliance follow the instructions:

- > Switch off the appliance by pressing the Unit button  on the main control panel for approx 3 seconds.
- > Wait approx 30 minutes, until the finned condenser cools down to room temperature.
- > Remove the removable grille under the door.

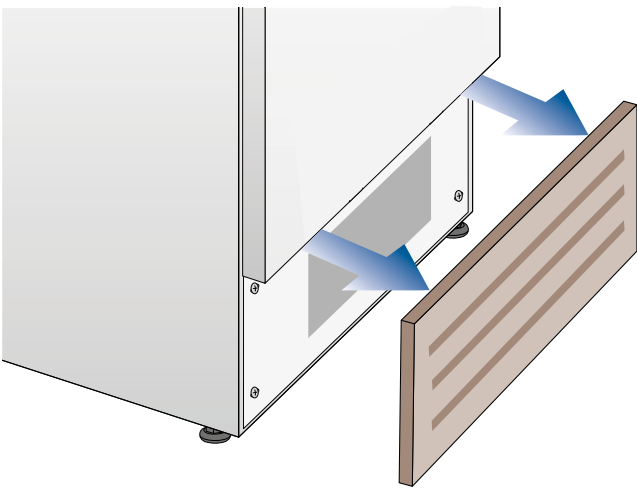

- > Clean it thoroughly from any dust build up as shown in the picture, taking care not to damage it.

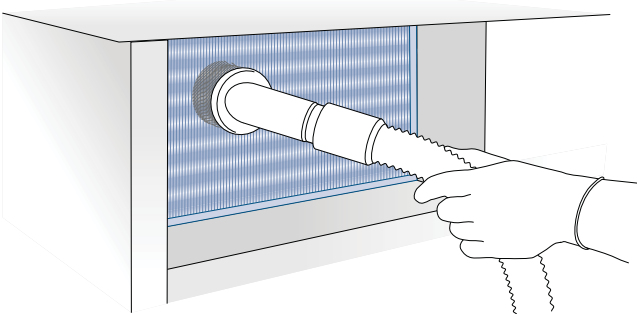

- > Restart the unit again, pressing on the unit bottom  for three second.



Warning

The edges of the condenser are sharp, therefore use adequate protection for the hands and arms when cleaning the condenser.

11. TROUBLESHOOTING GUIDE

11.1 Troubleshooting Guide

If you notice malfunctions in your appliance, use this guide before calling for service: this guide can help you personally resolve the problem or could provide important information to be conveyed to the service technician to ensure rapid and effective repair.

Display message and audible alarms.

A malfunction is usually indicated by the display. Problems that cannot be solved by the user are reported through a fault code. Keep in mind, however, that in messages or alarms they may appear for particular conditions of use or during start-up. In these cases, deactivate the audible alarm by pressing the Alarm button  and leave the appliance running and limit the opening of the doors to the maximum for about 10-12 hours.

The refrigerator or the freezer does not work.

Is the appliance connected to the electrical power supply?
Is electrical power available at the electricity socket?
Is the Unit button  activated?
Is the unit in 'Demo' Mode?

The refrigerator or the freezer is warmer than usual.

Does the display show a malfunction code?
Is the temperature adjusted correctly?
Were the doors or drawers open for a long period of time?
Were large quantities of food recently inserted?
Is the unit in 'Demo' Mode?

The appliance remains in function for a long time period.

Bear in mind that during very hot weather and with very high temperatures in the room it is normal that the compressor remains on for prolonged periods of time.
Were the doors or drawers open for a long period of time?
Were large quantities of food recently inserted?
Check that the doors are closed and that the food or containers do not obstruct the perfect closure of the door.
Is one or more compartments in Shopping Mode?

If you hear unusual noises.

It is normal to hear noises from the ventilators or compressors during operation or during the defrost phase.

Noise could be more marked depending on the position of the appliance and the surrounding environment.

Condensation inside and outside of the refrigerator.

If the climate is very humid, the formation of condensation is normal. Opening the door or drawers for prolonged periods of time can contribute to the formation of condensation.

In any case, make sure that the doors are always perfectly closed.

Ice or frost build up inside the refrigerator or freezer.

Did you leave the doors open for a long period of time?

Do the doors close perfectly?

If the doors do not close perfectly, contact your installer.

In case of frost or ice build up in the Fresco compartment, due to frequent and prolonged opening of the doors, deactivate the Crisper-Fresco function via the button on the control panel. Wait until the frost or ice melt, then remove the drawer and dry the sides and bottom of the compartment.

Unpleasant odors inside the refrigerator.

Clean the appliance completely according to the instructions.

Hermetically cover all the food. Do not conserve food for prolonged periods of time.

The doors are difficult to open.

The appliance is designed to ensure a fully hermetic closure. When the door is closed, a vacuum condition can occur: in this case it is necessary to wait a few seconds until the pressure balances before opening the door.

Appliance is cooling but lights and display are not working.

Check to see if the appliance was accidentally placed into Sabbath Mode

The Ice Maker does not work.

Make sure that the Ice Maker is on (icon ).

To switch on the Ice Maker press the button.

Make sure that the appliance is connected to the water supply.

The Ice Maker does not produce sufficient amounts of ice.

On average, the Ice Maker produces approximately 10 cubes of ice every two and half hours.

The ice cubes freeze into one block.

If the ice is not used frequently, it is possible that blocks of ice may form. It is recommended to remove the block of ice cubes and then let the Ice Maker fill the ice tray again.

The ice has an unusual flavour or colour.

When the Ice Maker is started for the first time, it is recommended to empty the first full tray of ice cubes.

If the refrigerator was switched off for more than one month or if the cartridge was not changed for more than six months, it could be necessary to replace the filter cartridge.

Contact a plumber or a water treatment expert to make sure that the problem is not due to the water supply.





If the unit you purchased was used as a showroom model it may be in a special energy-saving mode called Demo Mode where the appliance appears to be operating (lights work and false temperatures are displayed) but no cooling actually takes place. If you suspect your appliance is in Demo Mode please contact your point of purchase for assistance with disabling this feature.

11. TROUBLESHOOTING GUIDE

11.2 Malfunction messages appearing on the display

Display message	Malfunction description
Power Failure!!	Prolonged interruption of electrical power the appliance resumes work automatically, the display shows the warmest temperatures achieved
Upper unit open	Fridge door open the message appears after few minutes from the door opening
Lower unit open	Freezer door open the message appears after few minutes from the door opening
Replace filter	Replace filter cartridge message appears when only 30% of filter capacity is left
Upper unit too warm	Fridge too warm see Troubleshooting Guide
Upper unit too cold	Fridge too cold wait for 12 hours: if malfunction persists call Customer Care for advice
Fresco too warm	Fresco Compartment too warm see Troubleshooting Guide
Fresco too cold	Fresco Compartment too cold wait for 12 hours: if malfunction persists call Customer Care for advice
Lower unit too warm	Freezer too warm see Troubleshooting Guide
Lower unit too cold	Freezer too cold wait for 12 hours: if malfunction persists call Customer Care for advice
Error Code...	Functional problems call Customer Care who may help you to solve the problem or put you in contact with the nearest Service Agent
Check condenser	Check Condenser Every 6 months the display shows the message "Check Cond", clean the condenser and press for 5 seconds the Enter  button to reset.

- > In case of anomalies, touch the button Alarm  and the display will show the anomaly message with its error number code.
- > The message will be shown for 3 seconds, then it will go back to the home screen.
- > For blocking the message on the screen, press on the display, the button info (). The message will be on the screen for 30 seconds, then it will go back to the home screen.
- > In the case there is more than one error message, the display will show in time sequence the different anomalies messages.



www.fhiaba.com
sales@fhiaba.com
Tel. +39 0434 420160
Info Line 800-344222

