

Operator's Manual

CRAFTSMAN

8 Gallon Wet/Dry Vacuum

Model No. 125.17608

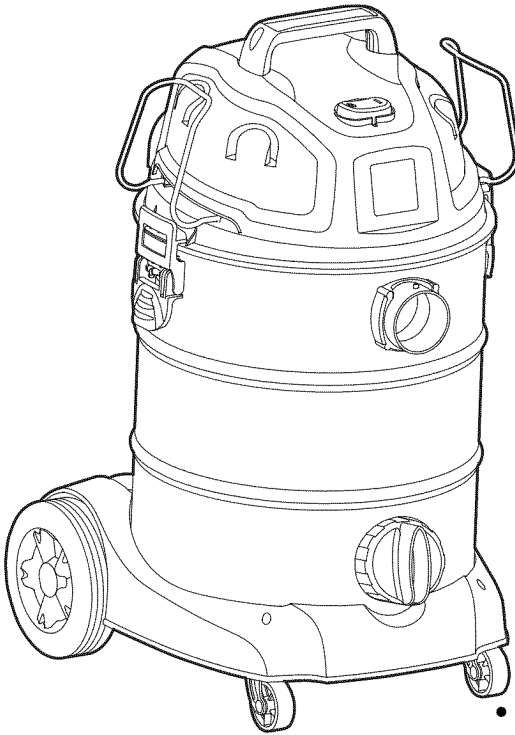

CAUTION: Before using this product, read this manual and follow all its Safety Rules and Operating Instructions.

- Safety
- Assembly
- Operation
- Maintenance
- Parts
- Español - página 16

Sears Brands Management Corporation, Hoffman Estates, IL 60179 U.S.A.
www.craftsman.com

Warranty

CRAFTSMAN ONE YEAR FULL WARRANTY

FOR ONE YEAR from the date of purchase, this product is warranted against any defects in material or workmanship. A defective product will be replaced free of charge.

For warranty coverage details to obtain free replacement, visit the web site: www.craftsman.com

This warranty does not cover filters, hose or attachments, which are expendable parts that can wear out from normal use within the warranty period.

This warranty is void if this product is ever used while providing commercial services or if rented to another person.

This warranty gives you specific legal rights, and you may also have other rights which vary from state to state.

Sears Brands Management Corporation, Hoffman Estates, IL 60179

IMPORTANT SAFETY INSTRUCTIONS

READ AND UNDERSTAND ALL INSTRUCTIONS BEFORE USING THIS VACUUM

Read and understand this owner's manual and all labels on the Wet/Dry Vacuum cleaner before operating. Safety is a combination of common sense, staying alert and knowing how your vacuum works. Use this Wet/Dry Vac only as described in this manual. To reduce the risk of personal injury or damage to your Wet/Dry Vac, use only Craftsman recommended accessories.

For household use only

SAVE THIS MANUAL FOR FUTURE REFERENCE.

When using an electrical appliance, basic precautions should always be followed including the following:

WARNING: TO REDUCE THE RISK OF FIRE, ELECTRIC SHOCK OR INJURY:

- Do not run vac unattended.
- Do not vacuum, or use this Wet/Dry Vac near flammable liquids, gases, or explosive vapors like gasoline or other fuels, lighter fluids, cleaners, oil-based paints, natural gas, hydrogen, or explosive dusts like coal dust, magnesium dust, grain dust, or gun power. Sparks inside

the motor can ignite flammable vapors or dust.

- Do not vacuum anything that is burning or smoking, such as cigarettes, matches, or hot ashes.
- Keep cord away from heated surfaces.
- Do not expose to rain. Store indoors.
- Do not unplug by pulling on cord. To unplug, grasp the plug, not the cord.
- Do not use with damaged cord, plug or other parts.
- If vac is not working as it should, has been dropped, damaged, left outdoors, or dropped into water, take it to a service dealer for inspection and repair before using it again.
- Do not pull or carry by cord, use cord as handle, close a door on cord, or pull cord around sharp edges or corners.
- Do not run Wet/Dry Vac over cord.
- Do not handle plug or the Wet/Dry Vac with wet hands.
- To reduce the risk of health hazards from vapors or dusts, do not vacuum toxic materials.
- Do not store near hazardous materials.
- Do not use this Wet/Dry Vac with a torn filter or without the filter installed except when vacuuming liquids as described in the operation section of this manual.

- Do not allow to be used as a toy. Close attention is necessary when used by or near children.
- To reduce the risk of injury from accidental starting, unplug power cord before changing or cleaning filter.
- Do not leave Wet/Dry Vac unattended when plugged in. Unplug from outlet when not in use and before servicing.
- Turn off Wet/Dry Vac before unplugging.
- Do not put any object into ventilation openings. Do not vacuum with any ventilation openings blocked; keep free of dust, lint, hair or anything that may reduce air flow.
- Keep hair, loose clothing, fingers, and all parts of body away from openings and moving parts.
- To reduce the risk of falls, use extra care when cleaning on stairs.

When using as blower:

- Direct air discharge only at work area.
- Do not use Wet/Dry Vac as a sprayer.
- Do not direct air at bystanders.
- Keep children away when blowing.
- Wear safety goggles.

Polarized Plug

To reduce the risk of electrical shock, this appliance has a polarized plug (one with the blade wider than the other). This plug will fit in a polarized outlet only one way. If the plug does not fit fully in the outlet, reverse the plug. If it still does not fit, contact a qualified electrician to install the proper outlet. Do not change the plug in any way. Double insulation  eliminates the need for the three wire grounded power cord and grounded power supply system.

Observe the following warnings that appear on the motor housing of your Vac:



DOUBLE INSULATED
GROUNDING NOT REQUIRED.
WHEN SERVICING USE ONLY
IDENTICAL REPLACEMENT PARTS.

⚠ WARNING

- For your own safety, read and understand owner's manual.
- Do not allow unit to be in operation if unattended.
- Do not pick up hot ashes, coals, toxic, flammable or other hazardous materials.
- Do not use around explosive liquids or vapors.

⚠ WARNING: To reduce the risk of electric shock - do not expose to rain - store indoors.

⚠ WARNING: When using blower: Wear safety goggles labeled "ANSI Z87.1" on the package. Turn unit off before setting on ground or releasing grasp of handle. Electric shock could occur if used on wet surfaces. Direct tool discharge only at work area. Do not direct discharge at bystanders. Keep children away.

Extension Cords

When using an extension cord with your Wet/Dry Vac refer to the following table to determine the required A.W.G. (American Wire Gauge) wire size. Before using Wet/Dry Vac, make sure it is in good working condition, including power cord. Also, make sure extension cord is in good working condition prior to use. Make repairs or replacements before using the vacuum cleaner. Only use extension cords that are rated for outdoor use.

110V-120V	Length of Extension Cord			
	25 Feet 7.5 Meters	50 Feet 15.25 Meters	100 Feet 30.5 Meters	150 Feet 45.7 Meters
Amps	A.W.G Wire Size			
0-6	18	16	16	14
7-10	18	16	14	12
11-12	16	16	14	12
13-16	14	12	Not recommended	



Introduction

This Wet/Dry Vac is intended for household use. It may be used for vacuuming of wet or dry media and may be used as a blower.

Read this operator's manual to familiarize yourself with the product features and to understand the specific usage of your new Wet/Dry Vac.

Table of Contents

Section	Page	Section	Page
Warranty	2	Maintenance	10
Important Safety Instructions	2	Emptying the Collection Tank	10
Polarized Plug	3	Installing & Cleaning the Supplied	
Extension Cords	3	Cartridge Filter	10
Introduction	4	Installing A Replacement Cartridge	
Table of Contents	4	Filter	11
Assembly	5	Installing & Cleaning Foam Sleeve	
Carton Contents List	5	Filter	12
Unpacking Your Wet/dry		Cleaning and Disinfecting the	
Vacuum & General Assembly	6	Wet/Dry Vac	12
Operation	7	Storage	12
Vacuuming Dry Materials	7	Troubleshooting	13
Vacuuming Liquids	8	Repair Parts	14
Blowing Feature	9		



Assembly

Remove entire contents of carton. Check each item against the carton contents list. If any parts are missing or damaged, return the unit to the retailer of purchase, or call 1-800-469-4663 for part replacement.

Carton contents lists

Key	Description	Qty.
A	Vac Assembly	1
B	Hose	1
C	Extension Wands	2
D	Utility Nozzle	1
E	Crevice Tool	1
F	Floor Squeegee Nozzle	1
G	Foam Sleeve Filter	1
H	Cartridge Filter	1
I	Handle Screws	2
J	Casters	2
K	Rear Wheels	2
L	Cotter Pins	2
M	Washers	4
N	Wheel Shaft	1
O	Hub Caps	2
P	Handle	1
Q	Hose Storage Rack	2
R	Operator's Manual	1

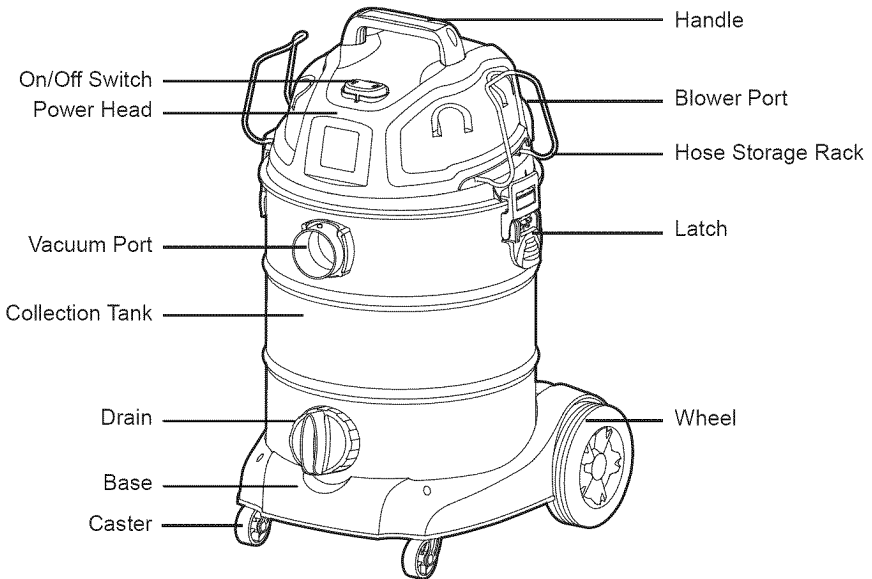
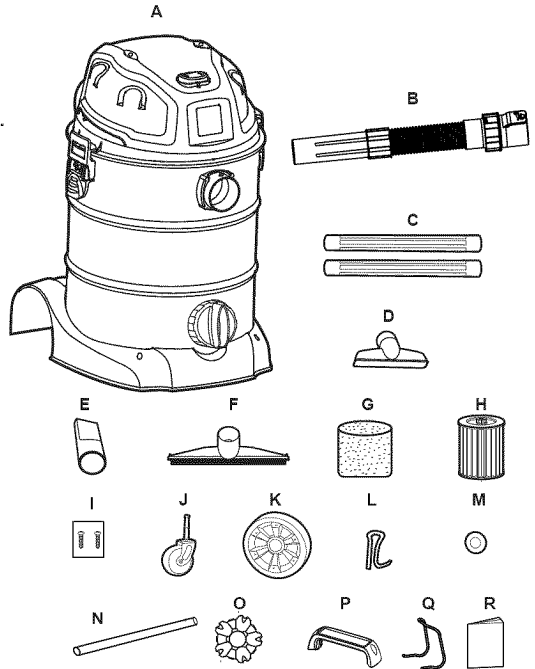

Assembly (continued)

A Philips head screw driver and pliers are required.

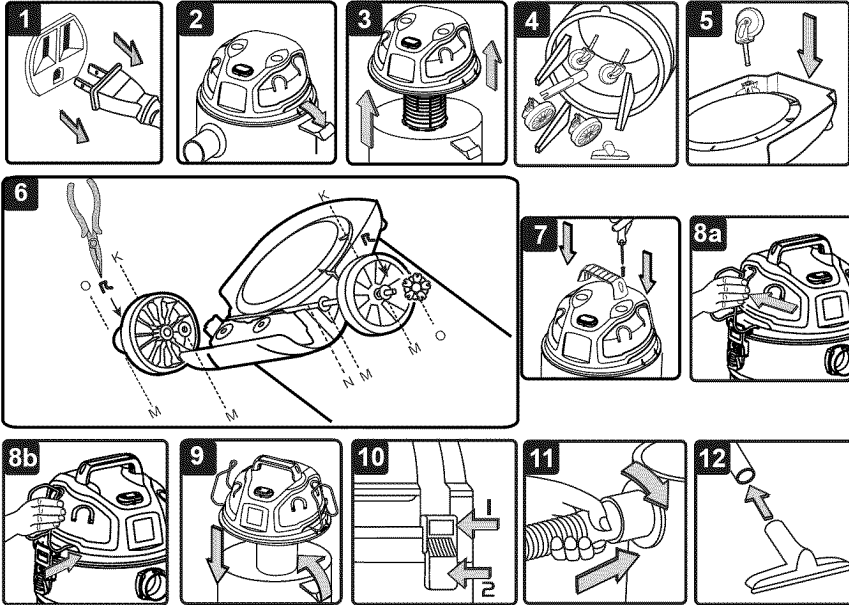

⚠ WARNING: Do not plug in power cord to power outlet, make sure plug is disconnected before assembling the Wet/Dry Vac.

UNPACKING YOUR WET/DRY VACUUM & GENERAL ASSEMBLY

1. Verify that the power cord is disconnected from the outlet. (Fig. 1)
2. Undo the latches. (Fig. 2)
3. Lift the power head off the collection tank. (Fig. 3)
4. Remove the contents from inside the collection tank; make sure you have all contents as listed on page 5. (Fig. 4)
5. With the power head removed, turn the collection tank upside down. Insert the two casters into each socket. Apply pressure until casters snap into place. (Fig. 5)
6. Insert one washer (M) on the shaft, then insert rear wheel, then insert the other washer (M). Insert the cotter pin (L) into the hole on the end of the shaft and bend the ends up with the pliers to lock the wheel. Snap the hub cap (O) on to the wheel. Repeat the same steps at the other end of the shaft. (Fig. 6)
7. Insert the handle into the slots located on top of the power head. Secure it with the screws provided. Do not over tighten the screws. (Fig. 7)
8. Position the hose storage rack as illustrated. Insert one side of the rack into the channel making sure it is secured in place. Squeeze in the other end and insert it into the corresponding channel making sure it is secured. (Fig. 8a & Fig. 8b)
9. Place the power head back on the collection tank, and secure into place using the 2 side latches. (Fig. 9 & Fig. 10)
10. Insert the locking end of the hose into the port on the collection tank and turn to lock in to place. (Fig. 11)
11. Choose the desired accessory and insert onto the end of the hose. (Fig. 12)

Operation

Vacuuming Dry Materials

▲ WARNING: Be sure to read, understand and apply all the information in the Important Safety Instructions section at the beginning of this operator's manual. Do not vacuum in areas with flammable gases, vapors, or explosive dusts in the air. Flammable gases or vapors include but are not limited to; lighter fluid, solvent type cleaners, oil-base paints, gasoline, alcohol or aerosol sprays. Explosive dusts include but are not limited to; coal, magnesium, grain or gun powder. To reduce the risk of health hazards from vapors or dust, do not vacuum toxic materials.

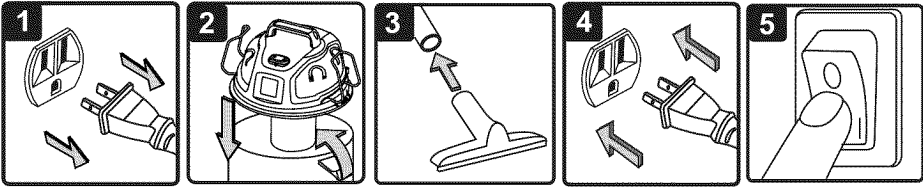

1. Verify that the power cord is disconnected from the outlet. (Fig. 1)
2. For dry vacuuming, the cartridge filter must be installed correctly. To verify, please refer to Installing Cartridge Filter on page 10.
3. Place the power head back on the collection tank, and secure it in place using the latches. (Fig. 2)
4. Insert the locking end of the hose into the vacuum port and lock in place. Choose the desired accessory and insert onto the end of the hose. (Fig. 3)
5. Plug the power cord into the outlet. (Fig. 4)
6. Turn the motor on by pressing the power switch to the 'I' (ON) position and begin vacuuming. (Fig. 5)
7. Once you have completed vacuuming, press the power switch to the 'O' (OFF) position and unplug the power cord from the outlet.

O = OFF I = ON

DO NOT USE THE CARTRIDGE FILTER FOR LIQUID VACUUMING.

CAUTION: Do not vacuum drywall dust, fireplace soot or ash with standard Wet/Dry filter. This is very fine dust which will not be captured by the filter and may cause damage to motor. To purchase the fine dust filter for this model number 125.17608 Wet/Dry Vacuum, call 1-800-469-4663.

Operation (continued)

Vacuumping Liquids

- ▲ WARNING:** Be sure to read, understand and apply all the information in the Important Safety Instructions section at the beginning of this operator's manual. Do not vacuum in areas with flammable gases, vapors, or explosive dusts in the air. Flammable gases or vapors include but are not limited to; lighter fluid, solvent type cleaners, oil-base paints, gasoline, alcohol or aerosol sprays. Explosive dusts include but are not limited to; Coal, magnesium, grain or gun powder. To reduce the risk of health hazards from vapors or dust, do not vacuum toxic materials.
- ▲ WARNING:** Do not plug in power cord to power outlet, make sure plug is disconnected before assembling the Wet/Dry Vac.

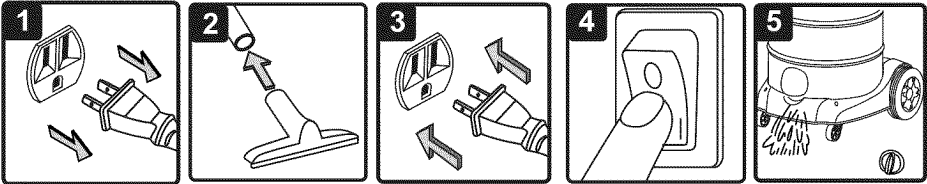

1. Verify that the power cord is disconnected from the outlet. (Fig. 1)
2. Remove cartridge filter as shown in Removing and Cleaning Cartridge Filter on page 10. Then install the foam sleeve filter as shown in Installing Foam Sleeve Filter on page 12 and secure power head back on the collection tank.

DO NOT USE THE CARTRIDGE FILTER FILTER FOR LIQUID VACUUMING.

3. Fit the desired nozzle to the vacuum hose. (Fig. 2)
4. Verify that the power switch is in the 'O' OFF position before plugging the power cord into the outlet. (Fig. 3)
5. Turn the motor on by pressing the switch to the 'I' ON position. (Fig. 4)
6. Once you have completed vacuuming, press the power switch to the 'O' (OFF) position and unplug the power cord from the outlet.
7. After use, empty the collection tank by unscrewing the drain cap and drain liquids into suitable receptacle or drain. (Fig. 5) Remember to refit the drain cap to the tank after draining.

IMPORTANT! When vacuuming large quantities of liquids, do not immerse the nozzle completely in the liquid; leave a gap at the tip of the nozzle opening to allow air inflow. The machine is fitted with a float valve that stops the suction action when the collection tank reaches its maximum capacity. You will notice an increase in motor speed. When this happens, turn off the machine, disconnect from power supply, and drain the liquid into a suitable receptacle or drain. To continue vacuuming, refit the collection tank with the drain cap. After wet vacuuming, turn the machine off and remove plug from power supply. Empty the collection tank, clean and dry the inside and outside before storage.

REMEMBER! The foam filter must be removed after wet vacuuming, and a cartridge filter must be installed before dry vacuuming again.

Operation (continued)

Blowing Feature

- ⚠ WARNING:** Always wear safety goggles complying with ANSI Z87.1 (or in Canada, CSAZ94.3) before using blower.
- ⚠ WARNING:** Keep bystanders clear from blowing debris.
- ⚠ WARNING:** Wear a dust mask if blowing creates dust that might be inhaled.

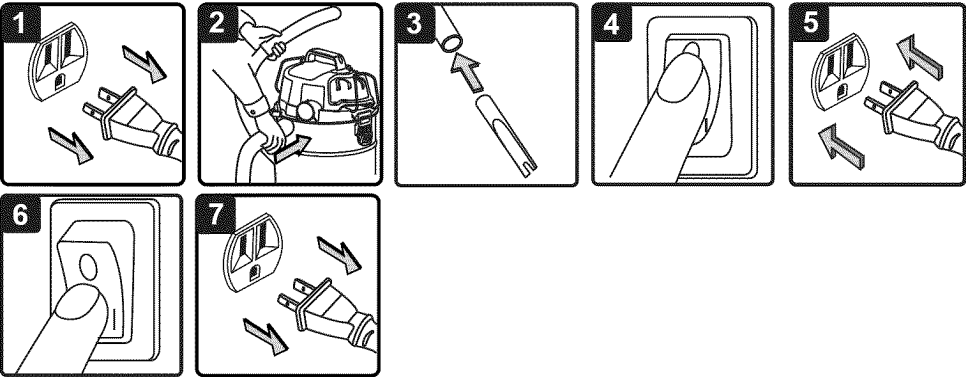

This Wet/Dry Vac has blowing capabilities. To use the blower feature follow the instructions listed.

1. Verify that the power cord is disconnected from the outlet. (Fig.1)
2. Make sure the collection tank is empty before using as a blower.
3. Remove hose from the vacuum port.
4. Insert the larger end of the hose into the blowing port on the back side of the power head. (Fig. 2)
5. Fit the desired attachment to the hose. (Fig. 3)
6. Verify that the power switch is in the 'O' OFF position before plugging the power cord into the outlet. (Fig. 4, Fig. 5)
7. Before turning ON the vac, firmly hold the loose end of the hose. Turn the motor on by pressing the switch to the 'I' ON position. (Fig. 6)
8. Once you have completed vacuuming, press the power switch to the 'O' (OFF) position and unplug the power cord from the outlet. (Fig. 7)



Maintenance

Emptying the Collection Tank

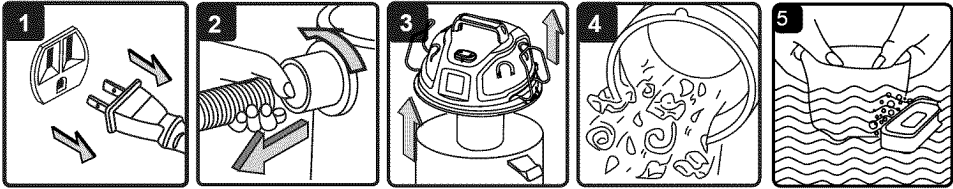

1. Verify that the power cord is disconnected from the outlet. (Fig. 1)
2. Disconnect the hose from the vacuum. (Fig. 2)
3. Undo the latches and remove the power head from the collection tank. (Fig. 3)
4. Clear all dirt or debris from the collection tank and hose. (Fig. 4)
5. Clean or replace the filters. (Fig. 5)
6. Check the hose, attachments, and power cord to verify that they have not been damaged.

NOTICE! The filter included is made of high quality material designed to stop small dust particles. The filter should be used for dry pick-up only. A dry filter is necessary to pick up dust. If the dust filter is wet, it will clog quickly and be very difficult to clean. Handle the filter carefully when removing it for cleaning and replacing it. Check the filters for tears or small holes; a small hole can let dust pass through and out of the cleaner. Do not use a filter with holes or tears; replace it immediately.

Installing & Cleaning the Supplied Cartridge Filter

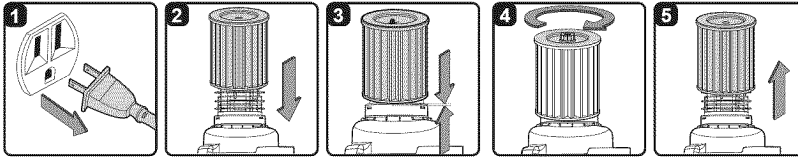

Installing Cartridge Filter

1. Verify that the power cord is disconnected from the outlet. (Fig. 1)
2. Undo the latches and remove the power head from the collection tank.
3. Place power head on a clean surface in upside down position.
4. Slide the cartridge filter over the filter cage with the flat end of the filter towards the power head. (Fig. 2) Carefully push filter down until it is fully seated on the power head. (Fig. 3)
5. To secure filter; put on retainer nut and turn clockwise to tighten until snug. (Fig. 4)

Removing and Cleaning Cartridge Filter

1. Position power head in the upside down position. If the retainer nut was used to secure the filter, remove retainer nut by turning counter clockwise.
2. Carefully lift filter up from filter cage. (Fig. 5)

NOTE: For best cartridge filter cleaning results, cleaning should be conducted outdoors and not indoors.

3. To clean a dry cartridge filter after it has been removed, gently tap it against the inside wall of the container or brush the dirt off. Debris will begin to break up, loosen and fall.

Maintenance (continued)

IMPORTANT! Clean or change the cartridge filter regularly for best performance.

ALWAYS USE CARTRIDGE FILTER FOR DRY VACUUMING. If the machine is used without the dust filter, the motor will burn out and the warranty will be voided. Always keep spare filters on-hand.

⚠ WARNING: Always disconnect the plug from the power outlet before removing the power head from the collection tank.

Installing A Replacement Cartridge Filter

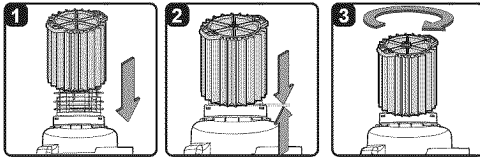

This vacuum cleaner is designed to use Craftsman cartridge filters.

1. Carefully slide the Craftsman cartridge filter over the filter cage and press down on the outside edge of the filter until the rubber gasket on the bottom of the filter fits securely around the base of the filter cage and against the lid. (Fig. 1)
2. Align the small center hole in the top of the filter over the post on the filter cage. Press firmly on top of the filter near the post to allow the filter to seat over the post. (Fig. 2)
3. To further secure filter, put on retainer nut and turn clockwise to tighten until snug. (Fig. 3)

Maintenance (continued)

Installing & Cleaning Foam Sleeve Filter

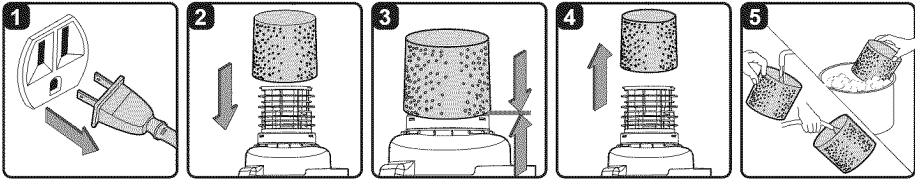

Installing Foam Sleeve Filter

1. Verify that the power cord is disconnected from the outlet. (Fig. 1)
2. Remove power head from collection tank. If cartridge filter is installed, remove as shown on page 10 "Removing and Cleaning Cartridge Filter".
3. Carefully slide foam sleeve filter down over the filter cage making sure the whole cage is covered. (Fig. 2 & 3)
4. Replace the power head onto the collection tank and secure in place.

Cleaning Foam Sleeve Filter

1. With the removed power head in the upside down position, carefully remove foam sleeve filter. (Fig. 4)
2. Use a mild soap and water solution to wash foam sleeve filter and rinse with clean water. (Fig. 5)
3. Allow filter to air dry before installing and using again.

Cleaning and Disinfecting the Wet/Dry Vac

To keep your Wet/Dry Vac looking its best, clean the outside with a dampened cloth, then dry with a clean towel.

To clean the inside of the collection tank:

1. Dump debris out.
2. Wash collection tank thoroughly with warm water and mild soap.
3. Wipe out with dry cloth.

Before prolonged storage or as needed (i.e., waste water pick up) the collection tank should be disinfected.

To disinfect the collection tank:

1. Pour 1 gallon of water and 1 teaspoon chlorine bleach into the collection tank.
2. Let solution stand for 20 minutes, carefully swishing every few minutes, making sure to wet all inside surfaces of the collection tank.
3. Empty drum after 20 minutes. Rinse with water until bleach smell is gone. Allow drum to dry completely before sealing the motor on the collection tank.

Storage

Before storing your Vac, the collection tank should be emptied and cleaned. The cord should be wrapped around the unit and the hose should be stored as described in this manual. Accessories should be kept in the same area as the Vac so they can be readily available. The Vac should be stored indoors.

Troubleshooting

⚠WARNING: TO REDUCE THE RISK OF ELECTRIC SHOCK-UNPLUG BEFORE TROUBLESHOOTING.

Problem	Possible Causes	Corrective Action
Vacuum will not operate	1) No power supply.	1) Check power supply – cord, breakers, fuses.
	2) Faulty power cord.	2) Unplug and check the power cord. If damaged, have it repaired by a professional.
	3) Collection tank is full.	3) Empty collection tank.
	4) Switch in the wrong position	4) Press the ON 'I' button on the power head.
Dust comes out from motor cover.	1) The cartridge filter is missing or damaged.	1) Attach or replace the cartridge filter.
Reduced efficiency and motor/speed vibration.	1) There is a blockage in the nozzle, hose, or the tank inlet. The dust filter is clogged by fine dust.	1) Check nozzle, hose and tank inlets for blockage. Take off the filter and clean it. Or install new cartridge filter.

Repair Parts

125.17608 8 Gallon Wet/Dry Vac

Always order by part number, not by key number. Always mention the model number when ordering parts. The model number is found on the serial plate located on the vacuum. To order parts, call 1-800-469-4663.

⚠ WARNING: Servicing of double-insulated wet/dry vacuum with double-insulated wet/dry vacuum, two systems of insulation are provided instead of grounding. No grounding means is provided on a double-insulated appliance, nor should a means for grounding be added. Servicing a double insulated wet/dry vacuum requires extreme care and knowledge of the system, and should be done only by qualified service personnel. Replacement parts for a double-insulated wet/dry vacuum must be identical to the parts they replace. Your double-insulated wet/dry vac is marked with the words 'double insulated' and the symbol  (square within a square) may also be marked on the appliance.

Key Number	Part Number	Description	Quantity
1	VQ51SR.10.04.F3	Handle	1
2	VD30SR.00.01	Hose Storage Rack	2
3	VQ81SR.10.00.X0	Power Head Assembly	1
4	TVQTZS.03.YZ	Float	1
5	VJ51PF.10.04.W2.00	Filter Cage	1
6	FV9543.11.01	Retainer Nut	1
7	TVQTDK.02.00	Latch Assembly	2
8	TVQTXK.X0.08	Vacuum Port Assembly	1
9	VB07SR.20.01.SY	Collection Tank	1
10	VB01PF.20.01	Drain Outlet Assembly	1
11	VB07SR.20.02.W2.01	Base	1
12	VB07SR.X0.02	Big Wheel Assembly	1
13	TVQTJL.18.00	Casters	2
14	16808	Extention Wands	2
15	17838	Crevice Tool	1
16	16576	Utility Nozzle	1
17	16803	Hose	1
18	17888	Foam Filter	1
19	17816	Cartridge Filter	1
20	16577	Floor / Squeegee Nozzle	1
21	VQ81BZ.20.60.02	Operator's Manual	1

Repair Parts (continued)

8 Gallon Wet/Dry Vac

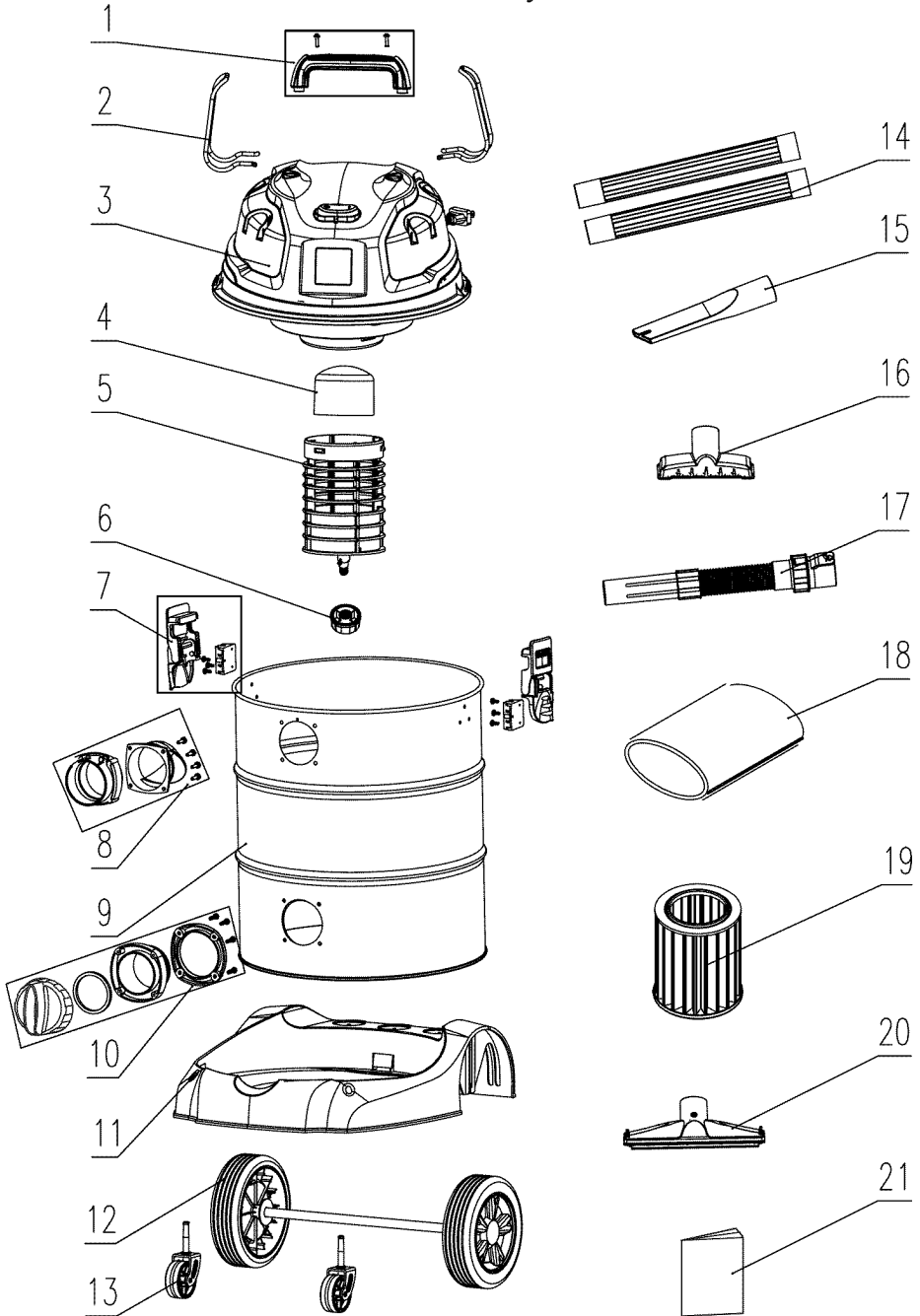

Manual Del Usuario

CRAFTSMAN

Aspiradora Mojado/Seco de 8 Galones

Model No. 125.17608

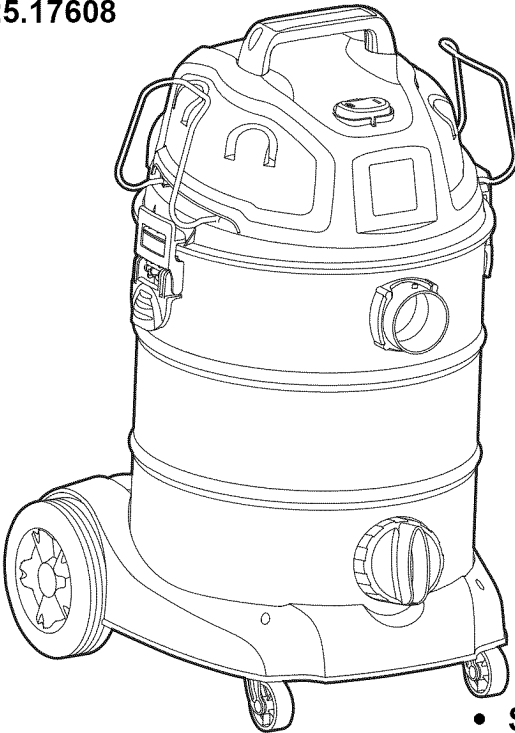

PRECAUCIÓN: Antes de usar este producto, lea este manual y siga todas las Reglas de Seguridad y las Instrucciones.

- Seguridad
- Ensamblaje
- Recogida
- Mantenimiento
- Partes

Sears Brands Management Corporation, Hoffman Estates, IL 60179 U.S.A.
www.craftsman.com

Garantía

UN AÑO DE GARANTIA COMPLETA CRAFTSMAN

Antes de usar este producto, lea este manual y siga todas las Reglas de Seguridad y las Instrucciones. POR UN AÑO desde el día de compra, este producto es garantizado contra cualquier defecto en el material u obra. Un producto defectuoso será reemplazado sin ningún cargo. Para mas detalles de la cobertura de garantía y obtener un remplazo gratis, visite la pagina web www.craftsman.com esta garantía no cubre los filtros, manguera o accesorios, los cuales son partes prescindibles que se pueden gastar con el uso normal en el periodo de la garantía. Esta garantía es cancelada si el producto es usado alguna vez mientras se proporcionan s ervicios comerciales o si es rentada a otra persona. Esta garantía le da derechos legales especificos, y usted puede tener otros derechos que cambian de estado a estado.

Sears Brands Management Corporation, Hoffman Estates, IL 60179

INSTRUCCIONES DE SEGURIDAD IMPORTANTES

Lea y entienda todas las instrucciones antes de usar esta aspiradora

Lea y entienda el manual del usuario y todas las etiquetas en la aspiradora mojado/seco antes de utilizar. La seguridad es una combinación de sentido común, hay que permanecer alerta y saber como su aspiradora trabaja. Utilizar esta aspiradora mojado/seco solamente según lo descrito en este manual. Para reducir el riesgo de daños corporales o de daño a su aspiradora mojado/seco, utilice solamente los accesorios recomendados Craftsman®.

Para Uso Domestico Solamente.

GUARDE ESTE MANUAL PARA REFERENCIA EN EL FUTURO.

Cuando use un aparato eléctrico, siempre debe de seguir las precauciones básicas incluyendo las siguientes:

ADVERTENCIA: PARA REDUCIR EL RIESGO DE FUEGO, SACUDIDA ELÉCTRICA O DE LESIÓN:

- No deje la aspiradora desatendida cuando este desenchufada.
- No limpie con la aspiradora, o utilice esta aspiradora mojado/seco cerca de líquidos inflamables, gases, o vapores explosivos como la gasolina u otros combustibles, líquido de butano, limpiadores, pinturas a base de aceite, gas natural, hidrógeno, o

explosivos como el polvo de carbón, el polvo de magnesio, el polvo de grano, o pólvora. Las chispas dentro del motor pueden encender vapores inflamables o polvos combustibles.

- No aspire objetos que están encendidos o echando humo, por ejemplo cigarrillos, fósforos, o las cenizas calientes.
- Mantenga el cordón eléctrico lejos de superficies calientes.
- No exponga a la lluvia. Almacene en interiores.
- No desenchufe tirando del cordón. Para desenchufar, agarrare el enchufe, no el cordón.
- No utilice con el cordón, el enchufe u otras piezas dañadas.
- Si su aspiradora mojado/seco no está trabajando como debe, hay piezas que faltan, se ha caído o se ha dañado, ha sido dejada la intemperie, o ha caído en el agua, devuélvala a un centro de servicio independiente.
- No tire ni lleve por el cable, ni utilice el cordón de uso como manija, no cierre puertas sobre el cordón, o le de tirones alrededor de bordes o de esquinas filosas.
- No pase la aspiradora mojado/seco encima de su cordón eléctrico.
- No toque el enchufe o la aspiradora mojado/seco con las manos mojadas.

- Para reducir el riesgo de peligros para la salud por vapores o polvo, no aspire materiales tóxicos.
- No utilice ni almacene cerca de materiales peligrosos.
- No utilice esta aspiradora mojado/seco con un filtro rasgado o sin el filtro instalado excepto al limpiar líquidos con la aspiradora según lo descrito en la sección de la operación de este manual.
- No utilice como juguete. La máxima atención es necesaria cuando sea utilizada por niños o cerca de éstos.
- Para reducir el riesgo de lesiones debido a un arranque accidental, desenchufe el cordón eléctrico antes de cambiar o de limpiar el filtro.
- No deje la aspiradora mojado/seco desatendida cuando este conectada a un tomacorriente. Desenchufe de la corriente eléctrica cuando no este siendo utilizada y antes de darle servicio de ajustes y reparaciones.
- Apague su aspiradora mojado/seco antes de desenchufar.
- No ponga ningún objeto en las aberturas de la ventilación. No utilice la aspiradora con ninguna de las aberturas de la ventilación bloqueadas; mantenga libre de polvo, pelusa, cabellos o cualquier cosa que pueda reducir el flujo de aire.
- Mantenga el cabello, ropa suelta, dedos, y todas las partes del cuerpo lejos de aberturas y de piezas móviles.
- Para reducir el riesgo de caídas, utilice cuidado adicional al limpiar en las escaleras.

Enchufe Polarizado

Para reducir el riesgo de sacudidas eléctricas, este aparato electrodoméstico tiene un enchufe polarizado (una hoja es mas ancha que la otra). Este enchufe entrara en un tomacorriente polarizado solamente de una manera. Si el enchufe no entra por completo en el tomacorriente, voltéelo. Si sigue sin entrar, póngase en contacto con un electricista competente para instalar el tomacorriente adecuado. No modifique el enchufe. Aislamiento doble  elimina la necesidad de un enchufe de tres cables con tierra y de un sistema de conexión a tierra separado.

Observe las siguientes advertencias que aparecen en la cubierta del motor de su aspiradora.



AISLAMIENTO DOBLE - NO REQUIERE UN SISTEMA DE CONEXIÓN A TIERRA SEPARADO - UTILICE SOLAMENTE PIEZAS DE REPUESTO IDÉNTICAS.

ADVERTENCIA:

- Para su propia seguridad, lea y entienda el manual del usuario.
- No tenga en marcha la aspiradora desatendida.
- No recoja cenizas calientes, carbones, materiales tóxicos, inflamables u otros materiales peligrosos.
- No utilice alrededor de líquidos o de vapores explosivos.

 **ADVERTENCIA:** Para reducir el riesgo de sacudidas eléctricas no exponga a la lluvia. Almacéne en interiores.

 **ADVERTENCIA:** Cuando use el soplador: use lentes de seguridad etiquetados como "ANSI Z87.1" en el paquete. Apague la unidad antes de ponerla en el suelo o al soltar el mango . Una sacudida eléctrica puede ocurrir si es usado en superficies mojadas. Dirija la descarga de aire hacia el área de trabajo. No dirija el aire hacia las personas que estén presentes. Mantenga a los niños lejos.

Cordón de Extensión

Al utilizar un cordón de extensión con su aspiradora mojado/seco refiérase a la siguiente tabla para determinar el tamaño requerido del cordón de A.W.G. Antes de usar la aspiradora asegúrese de que el cordón eléctrico y el cordón de la extensión están en buenas condiciones para hacer el trabajo. Haga las reparaciones o los reemplazos antes de usar la aspiradora. Únicamente use cordones de extensión con capacidad nominal para uso a la intemperie.

	Longitud del cordón de extensión			
110V-120V	25 Pies 7.5 Metros	50 Pies 15.25 Metros	100 Pies 30.5 Metros	150 Pies 45.7 Metros
Amps	A.W.G Tamaño del cordón			
0-6	18	16	16	14
7-10	18	16	14	12
11-12	16	16	14	12
13-16	14	12	No se recomienda	

Introducción

Esta aspiradora de Mojado/Seco fue hecha para el uso de hogar. Puede ser usada para aspirar medios húmedos o secos y puede ser usada como un soplador.

Lea este manual del usuario para familiarizarse con el producto y sus características y para entender el uso específico de su nueva Aspiradora de Mojado/Seco.

Índice

Sección	Página	Sección	Página
Garantía	17	Mantenimiento.....	25
Instrucciones de Seguridad Importantes	17	Vacío el Contenedor	25
Enchufe Polarizado	18	Instalando y limpieza Del Filtro De Cartucho	25
Cordón de Extensión	19	Instalando y Reemplazando Con Un Filtro de Cartucho	26
Introducción	19	Instalación y Limpieza Del Filtro de Esponja.....	27
Índice	19	Limpiando y Desinfectando La Aspiradora de Mojado/Seco	27
Ensamblaje	20	Almacenamiento	27
Lista de Contenido	20	Diagnostico	28
Desempaque de Su Aspiradora y Ensamblaje	21	Piezas de Repuesto.....	29
Recogida	22		
Aspirando Materiales Secos	22		
Aspirando Líquidos.....	23		
Características del Soplador.....	24		

Ensamblaje

Sacar el contenido del cartón. Compruebe cada artículo contra la lista de contenido. Si alguna parte esta perdida o dañada, regrese la unidad a la tienda donde la compro, o llame al 1-800-469-4663 para el reemplazamiento de la parte.

Lista De Contenido

Clave	Descripción	Cant.
A	Ensamblaje De La Aspiradora	1
B	Manguera	1
C	Tubos Extensores	2
D	Boquilla de Utilidad	1
E	Herramienta Para Ranuras	1
F	Escurridor	1
G	Filtro de Esponja	1
H	Filtro de Cartucho	1
I	Tornillos	2
J	Ruedecilla	2
K	Rueda Trasera	2
L	Chaveta	2
M	Arandela	4
N	Eje Para Las Ruedas	1
O	Tapa Para Rueda	2
P	Manija	1
Q	Estante Para Guardar la Manguera	2
R	Manual Del Usuario	1

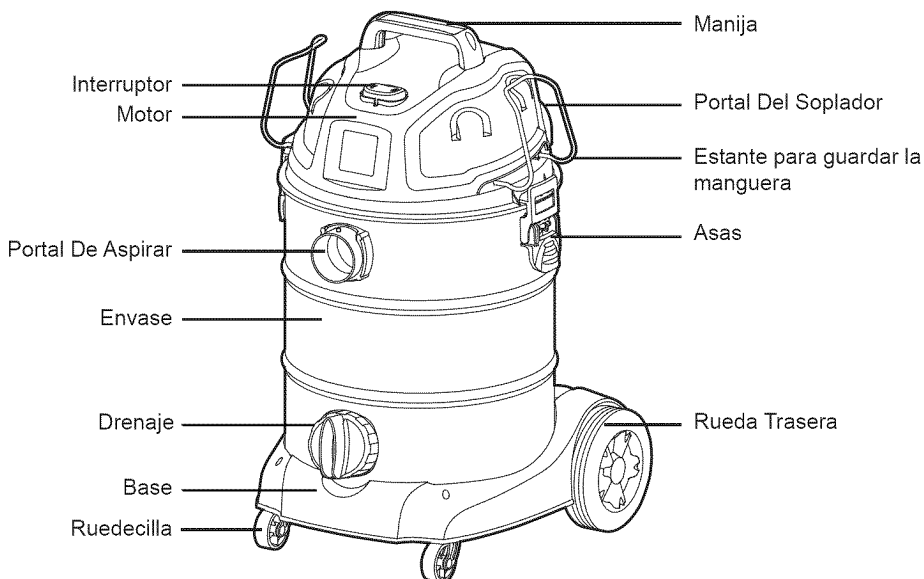
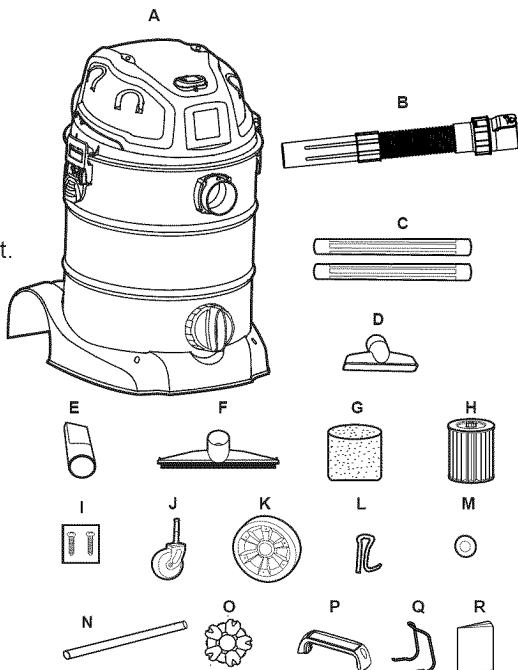

Ensamblaje (continuación)

A Phillips head screw driver and pliers are required.

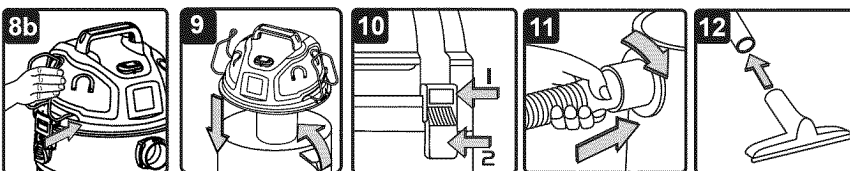
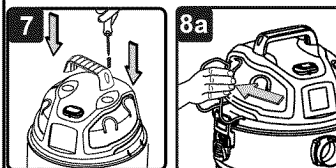
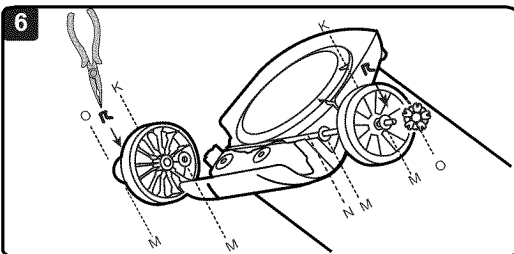
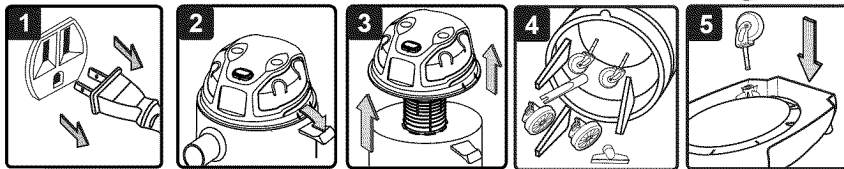

⚠ ADVERTENCIA: No enchufe el cable eléctrico al tomacorriente, asegurese de que el enchufe este desconectado antes de ensamblar su aspiradora.

Desempaque De Su Aspiradora Y Ensamblaje

1. Verifique que el cordón eléctrico esté desconectado del enchufe. (Fig.1)
2. Suelte las asas. (Fig. 2)
3. Levante la tapa que esta sobre el envase. (Fig. 3)
4. Saque el contenido dentro del envase, asegúrese de tener todo el contenido según lo enumerado en la página 20. (Fig. 4)
5. Luego de haber sacado el cabezal, de vuelta el tanque de recolección. Inserte dos ruedecillas en cada zócalo. Aplique presión hasta que las ruedecillas se fijen en su lugar. (Fig. 5)
6. Inserte una arandela (M) en el eje, luego inserte una rueda trasera seguida por otra arandela (M). Inserte la chaveta (L) en el agujero del extremo del eje y doble los extremos con las pinzas para fijar la rueda. Haga calzar la tapa (O) en la rueda. Repita los mismos pasos en el otro extremo del eje. (Fig. 6)
7. Inserte el mango al cabezal de la aspiradora y ajústela con los tornillos. No apriete los tornillos muy fuertemente. (Fig. 7)
8. Para su comodidad, el estante para guardar la manguera viene preinstalado. De no estar instalado, ponga el estante para guardar la manguera tal como se indica en la ilustración. Inserte un lado del estante en el canal asegurándose de que quede fijo en su lugar. Apriete el otro extremo e insertelo en su canal correspondiente, asegurándose de que quede fijo. (Fig. 8a y Fig. 8b) (Si el estante ya se ha ensamblado en el cabezal, sátese este paso)
9. Coloque nuevamente la tapa sobre el envase, alinee las asas, y presione hasta que estén aseguradas en su lugar. (Fig. 9 & Fig. 10)
10. Inserte el extremo grueso de la manguera en la entrada del envase. (Fig. 11)
11. Elija los accesorios deseados y colóquelos a la manguera. (Fig. 12)

Recogida

Aspirando Materiales Secos

⚠ ADVERTENCIA: Asegúrese de leer, entender y aplicar toda la información en la Sección de Instrucciones de Seguridad Importantes al principio de este manual del usuario. No limpie con la aspiradora en áreas con gases inflamables, vapores, o polvos explosivos en el aire. Los gases o los vapores inflamables incluyen pero no se limitan a; líquido de butano, solventes en forma de aerosol para limpiar, pinturas a base de aceite, gasolina, alcohol o aerosol. El polvo explosivo incluye pero no se limita a; polvo de carbón, grano de magnesio o polvora. Para reducir el riesgo de los vapores a la salud no aspire materiales tóxicos con la aspiradora.

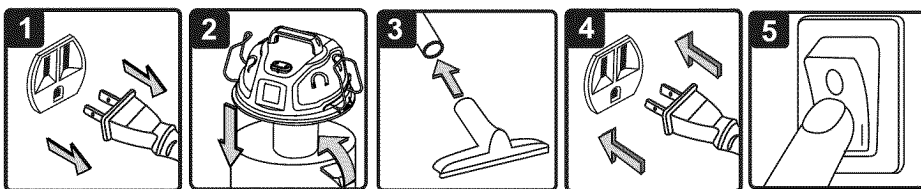

1. Verifique que el cordón eléctrico esté desconectado del enchufe. (Fig. 1)
2. Para aspirar materiales secos, el filtro de tela debe de estar instalado correctamente. Verifique sobre la instalación en página 25.
3. Ponga la tapa en el envase, y asegúrela en su lugar usando las asas. (Fig. 2)
4. Inserte el extremo de calce de la manguera en el puerto de la aspiradora y fíjelo. Escoja el accesorio deseado e insertelo en el extremo de la manguera. (Fig. 3)
5. Enchufe el cordón eléctrico en el tomacorriente. (Fig. 4)
6. Encienda el motor presionando el interruptor a la posición de encendido con el símbolo 'I' ON. (Fig. 5)
7. Una vez que haya terminado de aspirar, mueva el interruptor de energía a la posición "O" (APAGADO) y desconecte el cable del tomacorriente.

PRECAUCIÓN: No limpie el polvo de yeso o cemento con la aspiradora, el hollín o la ceniza de la chimenea utilizando un filtro estándar mojado/ seco. Este es un polvo muy fino el cuál no será capturado por el filtro y puede causar daño al motor. Para comprar el filtro para polvos finos para esta aspiradora mojado/seco modelo 125.17608, llame al 1-800-469-4663.

O = Apagado I = Encendido

NO UTILICE EL FILTRO DE CARTUCHO PARA ASPIRAR LÍQUIDOS CON LA ASPIRADORA.

Recogida (continuación)

Aspirando Líquidos

▲ ADVERTENCIA: Asegúrese de leer, entender y aplicar toda la información en la Sección de Instrucciones de Seguridad Importantes al principio de este manual del usuario. No limpie con la aspiradora en áreas con gases inflamables, vapores, o Polvos explosivos en el aire. Los gases o los vapores inflamables incluyen pero no se limitan a; líquido de butano, solventes en forma de aerosol para limpiar, pinturas a base de aceite, gasolina, alcohol o aerosol. El polvo explosivo incluye pero no se limita a; polvo de carbón, grano de magnesio o polvora. Para reducir el riesgo de los vapores a la salud no aspire materiales tóxicos con la aspiradora.

▲ ADVERTENCIA: No enchufe el cordón eléctrico al tomacorrientes, asegúrese de que no este conectada al tomacorriente antes de ensamblar su aspiradora.

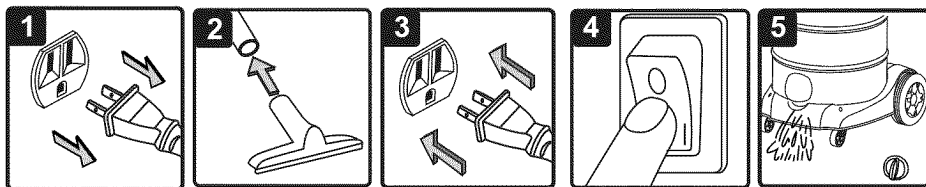

1. Verifique que el cordón eléctrico esté desconectado del enchufe. Verifique que el envase esté limpio y libre de polvo. (Fig. 1)
2. Quite filtro de cartucho como se muestra en Quitando y Limpiando el Filtro De Cartucho en página 25. Luego instale el filtto de esponja como se muestra en Instalación Y Limpieza Del Filtro De Esponja en la página 27 y asegure el cabezal sobre el contenedor.
3. Coloque a la manguera la boquilla que desea utilizar. (Fig. 2)
4. Verifique que el interruptor esté en posición de apagado 'O' OFF antes de enchufar el cordón eléctrico en el enchufe. (Fig. 3)
5. Encienda el motor moviendo el interruptor a la posición de encendido con el símbolo 'I' ON. (Fig. 4)
6. Una vez que haya terminado de aspirar, mueva el interruptor de energía a la posición "O" (APAGADO) y desconecte el cable del tomacorriente.
7. Luego de usar, vacíe el tanque de recolección destornillando la tapa de drenaje y drenando los líquidos hacia un receptáculo o drenaje adecuado. (Fig. 5) Recuerde volver a poner la tapa al tanque después de realizar el drenaje. ¡IMPORTANTE! Al aspirar grandes cantidades de líquidos con la aspiradora, no sumerja la apertura de la manguera totalmente en el líquido; deje una abertura en la extremidad de la manguera para permitir afluencia del aire. La máquina esta equipada con un flotador que detiene la acción de succión cuando el envase alcanza su capacidad máxima. Usted notará un aumento en velocidad del motor. Cuando esto suceda, apague la máquina, desconéctela del tomacorriente, y drene el líquido. Para continuar aspirando, reinstale la tapa del drenaje. Al terminar de aspirar, cerciórese que el interruptor esté en posición de apagado y quite el enchufe del tomacorriente. Vacíe el envase, limpie y seque el interior y el exterior antes de almacenar.

¡RECUERDE! El filtro de esponja se debe quitar después de aspirar líquidos con la aspiradora, y un filtro de polvo se debe instalar antes de limpiar otra vez materiales secos.

Recogida (continuación)

Características del Soplador

- ⚠ **ADVERTENCIA:** siempre utilice anteojos de seguridad que conformen con ANSI Z87.1 (O EN CANADA, CSAZ94.3) antes de usar el soplador.
- ⚠ **ADVERTENCIA:** Mantenga a las personas alejadas de los residuos soplados.
- ⚠ **ADVERTENCIA:** utilice una mascarera antipolvo si al soplar se crea polvo que pueda ser inhalado.

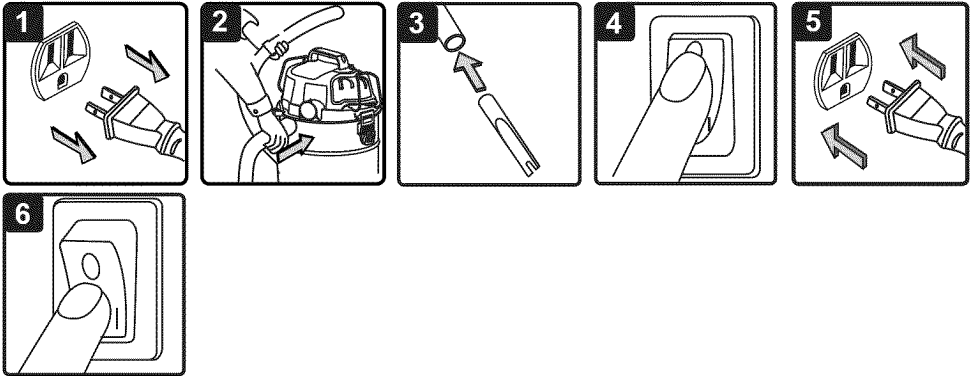

Esta aspiradora tiene capacidad para ser soplador. Para utilizar como soplador siga las instrucciones enumeradas.

1. Verifique que el cordón eléctrico esté desconectado del enchufe. (Fig.1)
2. Asegúrese de que el envase este vacío antes de usar como soplador.
3. Retire la manguera del portal de aspirar.
4. Inserte el extremo grueso de la manguera en el portal del soplador localizado en la parte trasera de la tapa. (Fig.2)
5. Ponga la extensión o boquilla deseada a la manguera. (Fig. 3)
6. Asegúrese de que el interruptor este en la posición de apagado 'O' y enchufe al tomacorrientes. (Fig.4)
7. Antes de encender la aspiradora, asegure la manguera entre sus manos con firmeza. Encienda el motor moviendo el interruptor a la posición de 'I'. (Fig.5)
8. Una vez que haya terminado de aspirar, mueva el interruptor de energía a la posición "O" (APAGADO) y desconecte el cable del tomacorriente. (Fig. 7)

Mantenimiento

Vaciando el Contenedor

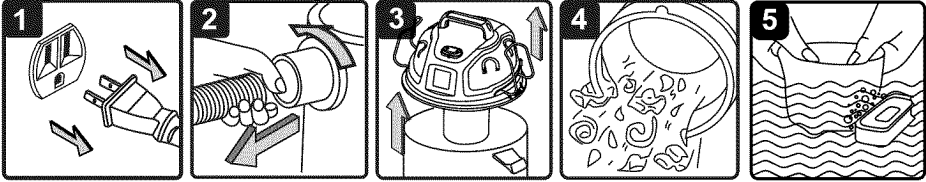

1. Verifique que el enchufe esté desconectado del tomacorriente. (Fig.1)
2. Desconecte la manguera del envase. (Fig.2)
3. Suelte las asas y quite la tapa del envase. (Fig.3)
4. Limpie todo el sucio o partículas del envase y manguera. (Fig.4)
5. Limpie el filtro de esponja lavándolo con un jabón suave. (Fig.5)
6. Verifique que la manguera, los accesorios y el cordón eléctrico no hayan sido dañados.

¡AVISO! El filtro incluido esta hecho de papel de alta calidad diseñado para atrapar partículas de polvo pequeñas. El filtro se debe utilizar para recoger en seco solamente. Un filtro seco es necesario para recoger el polvo. Si el filtro de polvo esta mojado, se estropeará rápidamente y será muy difícil limpiar. Utilice cuidado al quitar el filtro para limpiarlo y cambiarlo. Examine los filtros para ver si tienen rasgones o agujeros pequeños, un agujero pequeño puede dejar pasar el polvo a través y fuera del aspirador. No utilice un filtro con agujeros o rasgones, cambie inmediatamente.

Instalando y limpieza Del Filtro De Cartucho

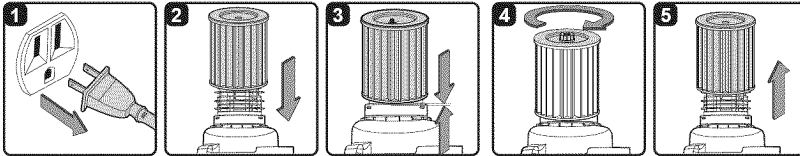

Instalación Y Limpieza del Filtro de Cartucho

1. Verifique que el enchufe esté desconectado del tomacorriente. (Fig. 1)
2. Quite la tapa del envase.
3. colóque la tapa en una superficie limpia en posición invertida con la jaula hacia arriba.
4. Instale el filtro de cartucho sobre la jaula del cartucho con el extremo plano del filtro hacia el cabezal de la aspiradora. (Fig. 2) Introduzca con cuidado el filtro hasta que encaje. (Fig. 3)
5. Para asegurar el filtro, ponga el retenedor y gire a la derecha para apretar hasta que ajuste. (Fig. 4)

Quitando y Limpiando el Filtro De Cartucho

1. Con la tapa en posición invertida quite cuidadosamente el filtro de cartucho . Si se usó el retenedor para asegurar el filtro, quite el retenedor girandolo en sentido contrario de las manecillas del reloj.
2. Sostenga y hale cuidadosamente el filtro para remover. (Fig. 5)

NOTA: Para mejores resultados de limpieza del filtro la limpieza se debe realizar al aire libre y no en el interior de su vivienda.

3. Limpie el filtro suavemente golpeando ligeramente o cepillando la suciedad.

Mantenimiento (continuación)

IMPORTANTE! Limpie o cambie el cartucho del filtro regularmente para obtener el mejor desempeño. USE SIEMPRE UN CARTUCHO DEL FILTRO PARA ASPIRADO EN SECO. Si no usa la máquina con el filtro de polvo, el motor se quemará y la garantía quedará nula. Tenga cartuchos de repuesto siempre a mano.

⚠ ADVERTENCIA: Siempre desconecte el enchufe del tomacorriente antes de quitar la tapa del envase.

Instalando y Reemplazando el Cartucho Del Filtro

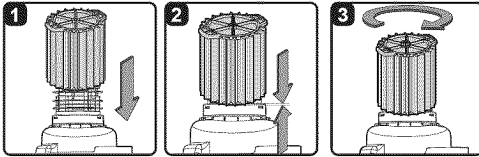

1. Resbale cuidadosamente el cartucho del filtro Craftsman® sobre la jaula del filtro y presione hacia abajo en las orillas de a fuera del filtro hasta que el anillo de goma en la parte inferior del filtro se siente segura al rededor de la base de la jaula del filtro. (Fig.1)
2. Alinee el pequeño hoyo del centro en la parte superior del filtro sobre el poste de la jaula del filtro. Presione firmemente arriba del filtro cerca del poste para dejar que el filtro se siente sobre el poste. (Fig. 2)]
3. Para asegurar el filtro, ponga el retenedor y gire a la derecha para apretar hasta que ajuste. (Fig. 3)

Mantenimiento (continuación)

Instalación Y Limpieza Del Filtro De Esponja

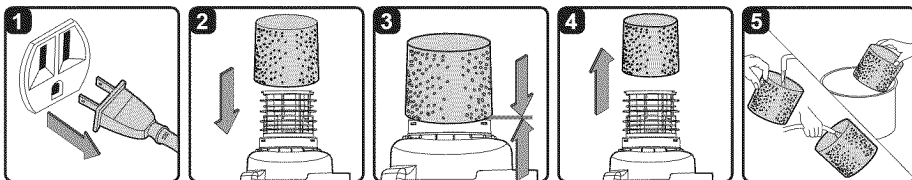

Instalación Del Filtro De Esponja

1. Verifique que el enchufe esté desconectado del tomacorriente. (Fig. 1)
2. Saque el cabezal del tanque de recolección. De haber un cartucho de filtro instalado, sáquelo como se indica en la página 25 "Quitando y Limpiando el Filtro de Cartucho".
3. Cuidadosamente resbale el filtro de esponja hacia abajo, sobre la jaula del filtro y empuje el filtro hacia adentro hasta que cubra la jaula completamente. (Fig. 2 & 3)
4. Vuelva a poner el cabezal en el tanque de recolección y fíjelo.

Limpiando El Filtro De Esponja

1. Con la tapa en posición invertida quite cuidadosamente el filtro de esponja. (Fig. 4)
2. Utilice una solución de jabón y agua para lavar el filtro de esponja, enjuague con agua limpia. (Fig. 5)
3. Permita que el filtro se seque antes de instalar y de usar otra vez.

Limpiando y Desinfectando la Aspiradora de Mojado/Seco

Para mantener su Aspiradora de Mojado/Seco en su mejor estado, limpie el exterior con un paño humedecido con agua tibia y jabón suave.

1. Vacíe los escombros del contenedor.
2. Lave el contenedor con agua tibia y jabón suave.
3. Seque con una toalla seca.

Antes de el almacenamiento prolongado o cuando sea necesario (i.e. al recoger aguas de residuos) el contenedor debe de ser desinfectado.

Para desinfectar el contenedor:

1. Eche un galón de agua y una cucharadita de cloro (desinfectante) en el contenedor.
2. Deje descansar la solución por 20 minutos, revolviendo cuidadosamente cada pocos minutos, asegurarse de que todas las partes de adentro del contenedor se mojen.

3. Vacíe el contenedor después de 20 minutos. Enjuague con agua hasta que el olor del cloro (desinfectante) desaparezca.
4. Deje secar completamente al contenedor antes de sellar el motor en el contenedor.

Almacenamiento

Antes de almacenar su Aspiradora, el contenedor debe de ser vaciado y limpiado. El cordón eléctrico cable debe de ser enrollado y la manguera debe de ser guardada como se describe en este manual. Los accesorios deben de ser mantenidos en la misma área donde se almacena la aspiradora para que puedan estar disponibles. La aspiradora debe de ser almacenada en interiores.

Diagnostico

▲ ADVERTENCIA: SIEMPRE DESCONECTE EL ENCHUFE DEL TOMACORRIENTE ANTES DE DIAGNOSTICAR.

Síntoma	Posibles Causas	Como Corregir
Aspiradora no funciona	1) No esta conectada al tomacorriente.	1) Inspeccione el tomacorriente, cordón, caja de fusibles y fusibles.
	2) Cordón eléctrico defectuoso.	2) Desenchufe y examine el cordón eléctrico. Si está dañado, haga que sea reparado por un profesional.
	3) Envase lleno.	3) Vacíe el envase.
Polvo sale de la cubierta del motor.	1) El filtro de cartucho no esta puesto o esta dañado.	1) Ponga un filtro de cartucho o reemplace.
Eficacia reducida y vibración del motor.	1) Hay una obstrucción en la boquilla, la manguera, o la entrada del envase. O el filtro esta bloqueado por polvo fino.	1) Examine las entradas de la boquilla, de la manguera y del envase para saber si hay una obstrucción. Saque el filtro y límpielo. O instale un filtro nuevo.

Piezas de Repuesto

125.17608 Aspiradora Mojado/Seco de 8 Galones

Siempre ordene por el número de parte, no por el número clave. Siempre mencione el número de modelo cuando ordene partes. El número de modelo esta localizado en la placa de serie en la aspiradora. para ordenar partes llame al: 1-800-469-4663.

▲ ADVERTENCIA: En la aspiradora mojado/seco con aislamiento doble se proporcionan dos medios de aislamiento en vez de conexión a tierra. No se proporciona ningún medio de conexión a tierra a un aparato electrodoméstico con aislamiento doble, ni se debe añadir a éste ningún medio de conexión a tierra. El servicio de ajustes y reparaciones de la aspiradora con aislamiento doble requiere extremo cuidado y conocimiento del sistema, y debe ser realizado únicamente por personal de servicio autorizado. Su aspiradora esta marcada con las palabras 'double insulated' el símbolo  (cuadrado dentro de un cuadrado) también esta marcado en el aparato.

Numero Clave	Numero De Pieza	Descripción	Cantidad
1	VQ51SR.10.04.F3	Manija	1
2	VD30SR.00.01	Estante para guardar la manguera	2
3	VQ81SR.10.00.X0	Ensamblaje De Motor	1
4	TVQTZS.03.YZ	Flota	1
5	VJ51PF.10.04.W2.00	Jaula	1
6	FV9543.11.01	Retenedor De Filtro	1
7	TVQTDK.02.00	Asas	2
8	TVQTXK.X0.08	Asamblea Portal de Aspirar	1
9	VB07SR.20.01.SY	Envase	1
10	VB01PF.20.01	Tapa Para Drenaje	1
11	VB07SR.20.02.W2.01	Base	1
12	VB07SR.X0.02	Asamblea De Ruedas Traseras	1
13	TVQTJL.18.00	Ruedecilla	2
14	16808	Tubos Extensores	2
15	17838	Herramienta Para Ranuras	1
16	16576	Boquilla De Utilidad	1
17	16803	Manguera	1
18	17888	Filtro De Esponja	1
19	17816	Filter Cartucho	1
20	16577	Escurreidor	1
21	VQ81BZ.20.60.02	Manual Del Usuario	1

Piezas de Repuesto (continuación)

Aspiradora Mojado/Seco de 8 Galones

