

VEVOR[®]

TOUGH TOOLS, HALF PRICE

Technical Support and E-Warranty Certificate www.vevor.com/support

DISC GOLF BASKETS

MODEL: GL8001 / GL8002 /

GL8003 / GL8004

We continue to be committed to provide you tools with competitive price.

"Save Half", "Half Price" or any other similar expressions used by us only represents an estimate of savings you might benefit from buying certain tools with us compared to the major top brands and does not necessarily mean to cover all categories of tools offered by us. You are kindly reminded to verify carefully when you are placing an order with us if you are actually saving half in comparison with the top major brands.

VEVOR[®]

TOUGH TOOLS, HALF PRICE

DISC GOLF BASKETS

MODEL: GL8001 / GL8002 / GL8003 / GL8004

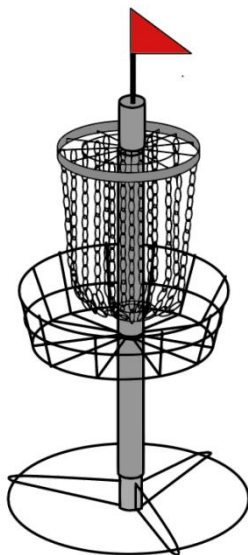

NEED HELP? CONTACT US!

Have product questions? Need technical support? Please feel free to contact us:

Technical Support and E-Warranty Certificate
www.vevor.com/support

This is the original instruction, please read all manual instructions carefully before operating. VEVOR reserves a clear interpretation of our user manual. The appearance of the product shall be subject to the product you received. Please forgive us that we won't inform you again if there are any technology or software updates on our product.



Warning-To reduce the risk of injury, user must read instructions manual carefully.

SAFETY WARNINGS AND PRECAUTIONS

Thank you for using this product. In order to make sure that you can operate the machine correctly, read this instruction carefully before operation and keep it properly for future reference. Please be sure to read the precautions and safety rules in this page to ensure your safe use. This manual will outline safety warnings and precautions, operating, maintenance and cleaning. The warnings and instructions reviewed in this manual cannot cover all possible conditions and situations that may occur. Caution and common sense are not built into this product, since we believe that the uses will comply with these codes.

Please read ALL the instructions before using your machine.

1. Assemble needs to follow these instructions. Incorrect assembly can be a hazard. Wear heavy-duty work gloves during assembly.
2. Do not assemble when tired or when under the influence of alcohol, drugs or medication.
3. Weight, elastic, and other product properties only apply to correctly and wholly assembled products.
4. Keep the assembly area clean and well-lit.
5. Keep bystanders out of the area during assembly.
6. This is a sports training equipment, not a toy, it needs to be used under the guidance of a coach. Do not allow children and pets to play alone or approach this item. Can't Climb Products.
7. Use as intended only. Do not sit or stand on the product.
8. Inspect before every use. Do not use it if parts are loose or damaged.
9. People or objects hanging on the product will cause the product to fall.
10. Pay attention to pedestrians and vehicles when using.
11. Do not apply this unit to any other purposes than the indicated usage.
12. The net cannot place items to avoid damage.
13. Do not use it for commercial purposes.
14. DO NOT CLEAN IT WITH ANY ABRASIVE MATERIAL.

15. Never leave it unattended while in use.
16. Pet urine and feces can damage the product, please keep away.
17. Do not place the product on or near hot air, electric burners or heaters. Fireworks, cigarettes, flares, and other items can ignite the product. Please stay away from them.
18. The product should be placed on a flat surface. And it should be installed in an open and safe place, avoiding places near windows, roads, railways, rivers, etc.
19. Do not place it in a damp environment.

⚠ WARNING:

20. This appliance is not intended for use by young or infirm persons unless supervised by a responsible person to ensure that they can use the appliance safely. Young children should be supervised to ensure that they do not play with the product. Pets should stay away from the product.

Do not use outdoors in rainy and cloudy days, avoid lightning strikes and falls. People or pets hanging on the product will cause injury or death.

WARNING Please follow the instructions to install the product correctly.

WARNING Incorrect installation can be dangerous.

WARNING Any additional or replacement parts should be obtained from our company.

WARNING Check regularly that all assembly fittings are tightened properly.

WARNING Do not use the practice net close to an open fire or other heat sources.







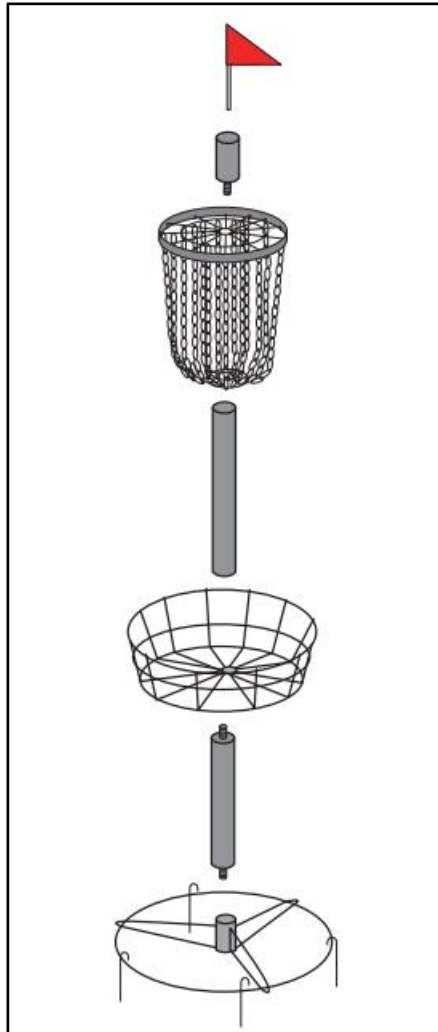

WARNING Check this product for damaged hardware loose joints missing parts or sharp edges before assembly and periodically during use.

WARNING When using product, please ensure that no one is around the product. Note: High-speed Frisbee may hurt people.

PART LIST

1. Please dispose of all plastic bags carefully and keep them away from children and pet.
2. Check all components provided according to the list in this manual. Make sure you have all of the parts listed.
3. Although paying particular attention when manufacturing this product, you must be careful during the assembly process to avoid being scratched by sharp edges.



Model		GL8001	GL8002	GL8003	GL8004
	Net	1 PCS	1 PCS	1 PCS	1 PCS
	Rim	1 PCS	1 PCS	1 PCS	1 PCS
	Base	1 PCS	1 PCS	1 PCS	1 PCS
	Upper connecting rod	1 PCS	1 PCS	1 PCS	1 PCS
	Lower connecting rod	1 PCS	1 PCS	1 PCS	1 PCS
	Ground nail	4 PCS	4 PCS	4 PCS	4 PCS
	Flag	1 PCS	1 PCS	1 PCS	1 PCS
	Frisbee	/	/	6 PCS	6 PCS
	Handbag	/	/	1 PCS	/

CLEANING AND STORAGE

1. Wipe with a soft, dry cloth. Never use an abrasive cleanser or harsh pad. Be sure to keep the product dry
2. Children are **not allowed** to wipe the product to avoid tipping and falling injuries.
3. After disassembling the product, please assemble the parts and accessories.

TIPS

1. The installation effect of inclined ground nails is better.
- 2. To increase the anti-rust performance of the product, the threads of the product may be painted. If you find it difficult to install for the first time, you can try to screw it in and loosen it several times.**

VEVOR[®]

TOUGH TOOLS, HALF PRICE

Technical Support and E-Warranty Certificate
www.vevor.com/support

VEVOR[®]

TOUGH TOOLS, HALF PRICE

Techniczny Certyfikat wsparcia i e-gwarancji www.vevor.com/support

KOSZE DO DYSKOWEGO GOLFA

MODELU: GL8001 / GL8002 /

GL800 3 / GL8004

We continue to be committed to provide you tools with competitive price.

"Save Half", "Half Price" or any other similar expressions used by us only represents an estimate of savings you might benefit from buying certain tools with us compared to the major top brands and does not necessarily mean to cover all categories of tools offered by us. You are kindly reminded to verify carefully when you are placing an order with us if you are actually saving half in comparison with the top major brands.

VEVOR®

TOUGH TOOLS, HALF PRICE

DISC GOLF BASKETS

MODELU: GL8001 / GL8002 / GL8003 / GL8004

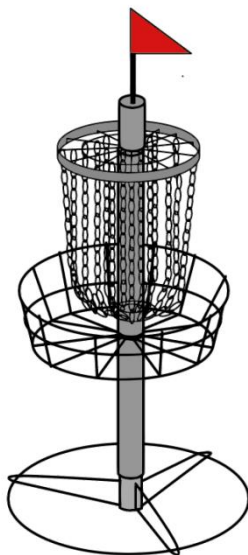

NEED HELP? CONTACT US!

Have product questions? Need technical support? Please feel free to contact us:

Technical Support and E-Warranty Certificate
www.vevor.com/support

This is the original instruction, please read all manual instructions carefully before operating. VEVOR reserves a clear interpretation of our user manual. The appearance of the product shall be subject to the product you received. Please forgive us that we won't inform you again if there are any technology or software updates on our product.



Ostrzeżenie — aby zmniejszyć ryzyko obrażeń, użytkownik musi uważnie przeczytać instrukcję obsługi.

SAFETY WARNINGS AND PRECAUTIONS

Dziękujemy za korzystanie z tego produktu . Aby mieć pewność, że będziesz mógł prawidłowo obsługiwać maszynę, przeczytaj uważnie niniejszą instrukcję przed rozpoczęciem użytkowania i zachowaj ją odpowiednio do wykorzystania w przyszłości . Aby zapewnić bezpieczne użytkowanie, pamiętaj o zapoznaniu się ze środkami ostrożności i zasadami bezpieczeństwa zawartymi na tej stronie . Niniejsza instrukcja zawiera ostrzeżenia i środki ostrożności dotyczące bezpieczeństwa, obsługi, konserwacji i czyszczenia . Ostrzeżenia i instrukcje omówione w tej instrukcji nie obejmują wszystkich możliwych warunków i sytuacji, które mogą wystąpić . Ostrożność i zdrowy rozsądek nie są podstawą tego produktu, ponieważ wierzymy, że jego zastosowanie będzie zgodne z tymi kodami .

Przed użyciem urządzenia przeczytaj WSZYSTKIE instrukcje .

1. Montaż musi przebiegać zgodnie z poniższymi instrukcjami. Nieprawidłowy montaż może stanowić zagrożenie. Podczas montażu należy nosić grube rękawice robocze.
- 2 . Nie należy montować, gdy jest się zmęczonym lub pod wpływem alkoholu, narkotyków lub leków.
- 3 . Waga, elastyczność i inne właściwości produktu dotyczą wyłącznie prawidłowo i całkowicie zmontowanych produktów.
- 4 . Utrzymuj miejsce zbiórki w czystości i dobrze oświetlone.
- 5 . Podczas montażu trzymaj osoby postronne z dala od obszaru.
- 6 . Jest to sprzęt do treningu sportowego, a nie zabawka, należy go używać pod okiem trenera. Nie pozwalaj dzieciom i zwierzętom na samotną zabawę ani nie zbliżaj się do tego przedmiotu . Nie można wspinać się po produktach.
- 7 . Używaj wyłącznie zgodnie z przeznaczeniem. Nie siadaj ani nie stawaj na produkcie.

- 8 . Sprawdź przed każdym użyciem. Nie używaj go, jeśli części są luźne lub uszkodzone.
9. Osoby lub przedmioty wiszące na produkcie spowodują upadek produktu .
10. Podczas korzystania z urządzenia zwracaj uwagę na pieszych i pojazdy.
- 11 . Nie używaj tego urządzenia do celów innych niż wskazane .
12. W siatce nie można umieszczać przedmiotów, aby uniknąć uszkodzeń.
13. Nie używaj go do celów komercyjnych .
14. NIE CZYŚCIĆ GO ŻADNYMI MATERIAŁAMI ŚCIERNYMI .
15. Nigdy nie pozostawiaj go bez nadzoru podczas użytkowania .
16. Mocz i odchody zwierząt domowych mogą uszkodzić produkt, należy je trzymać z daleka .
17. Nie umieszczaj produktu na lub w pobliżu gorącego powietrza, palników elektrycznych lub grzejników .
Fajerwerki, papierosy, flary i inne przedmioty mogą spowodować zapalenie produktu. Proszę trzymać się z daleka ich.
- 18 . Produkt należy umieścić na płaskiej powierzchni . I powinien być zainstalowany w miejscu otwartym i bezpiecznym, unikając miejsc w pobliżu okien, dróg, linii kolejowych, rzek itp.
19. Nie umieszczaj go w wilgotnym środowisku .

⚠ OSTRZEŻENIE:

20. To urządzenie nie jest przeznaczone do użytku przez osoby młode lub niedołążne, chyba że znajdują się pod nadzorem odpowiedzialnej osoby, która zapewni im bezpieczne korzystanie z urządzenia. Małe dzieci należy nadzorować, aby mieć pewność, że nie bawią się produktem . Zwierzęta powinny trzymać się z daleka od produktu. Nie używać na zewnątrz w deszczowe i pochmurne dni, unikać uderzeń pioruna i upadków . Osoby lub zwierzęta wiszące na produkcie mogą spowodować obrażenia lub śmierć .

OSTRZEŻENIE Aby prawidłowo zainstalować produkt, postępuj zgodnie z instrukcjami.

OSTRZEŻENIE Nieprawidłowy montaż może być niebezpieczny.

OSTRZEŻENIE Wszelkie dodatkowe lub zamienne części należy nabyć w naszej firmie.

OSTRZEŻENIE Regularnie sprawdzaj, czy wszystkie złącza montażowe są prawidłowo dokręcone.

OSTRZEŻENIE Nie używaj siatki do ćwiczeń w pobliżu otwartego ognia lub innych źródeł ciepła.





OSTRZEŻENIE Przed montażem i okresowo podczas użytkowania należy sprawdzić ten produkt pod kątem uszkodzonych, luźnych połączeń, brakujących części lub ostrych krawędzi.



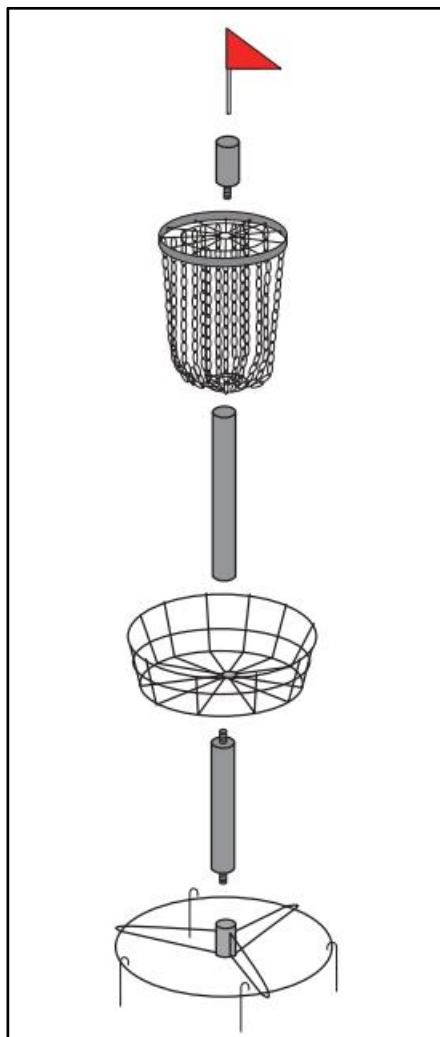

OSTRZEŻENIE Podczas korzystania z produktu należy upewnić się, że w pobliżu produktu nie znajdują się żadne osoby. Uwaga: szybkie frisbee może wyrzucić ludziom krzywdę.

PART LIST

1. Prosimy o ostrożną utylizację wszystkich plastikowych toreb i przechowywanie ich z dala od dzieci i zwierząt domowych.
2. Sprawdź wszystkie dostarczone komponenty zgodnie z listą zawartą w tej instrukcji. Upewnij się, że masz wszystkie wymienione części.
3. Chociaż przy wytwarzaniu tego produktu zwraca się szczególną uwagę, należy zachować ostrożność podczas procesu montażu, aby uniknąć zarysowania ostrymi krawędziami.



Model		GL8001	GL8002	GL8003	GL8004
	Internet	1 szt	1 szt	1 szt	1 szt
	Obręcz	1 szt	1 szt	1 szt	1 szt
	Baza	1 szt	1 szt	1 szt	1 szt
	Górny korbowód	1 szt	1 szt	1 szt	1 szt

	Dolny korbowód	1 szt	1 szt	1 szt	1 szt
	Szlifowany gwóźdź	4 szt	4 szt	4 szt	4 szt
	Flaga	1 szt	1 szt	1 szt	1 szt
	Frisbee	/	/	6 szt	6 szt
	Torebka	/	/	1 szt	/

CLEANING AND STORAGE

1. Wytrzyj miękką, suchą szmatką. Nigdy nie używaj ściernych środków czyszczących ani szorstkich podkładek. Pamiętaj, aby produkt był suchy
2. Dzieciom **nie wolno** wycierać produktu, aby uniknąć obrażeń związanych z przewróceniem i upadkiem .
3. Po zdemontowaniu produktu należy zmontować części i akcesoria.

TIPS

1. Efekt instalacji nachylonych gwóździ jest lepszy.
2. **Aby zwiększyć właściwości antykorozyjne produktu, można pomalować gwinty produktu. Jeśli montaż po raz pierwszy sprawia Ci trudność, możesz spróbować kilka razy go wkręcić i poluzować.**

VEVOR[®]

TOUGH TOOLS, HALF PRICE

Techniczny Certyfikat wsparcia i e-gwarancji

www.vevor.com/support

VEVOR®

TOUGH TOOLS, HALF PRICE

Technisch Support- und E-Garantie-Zertifikat www.vevor.com/support

DISCGOLF-KÖRBE

**MODELL: GL8001 / GL8002 /
GL800 3 / GL8004**

We continue to be committed to provide you tools with competitive price.

"Save Half", "Half Price" or any other similar expressions used by us only represents an estimate of savings you might benefit from buying certain tools with us compared to the major top brands and does not necessarily mean to cover all categories of tools offered by us. You are kindly reminded to verify carefully when you are placing an order with us if you are actually saving half in comparison with the top major brands.

VEVOR[®]

TOUGH TOOLS, HALF PRICE

DISC GOLF BASKETS

MODELL: GL8001 / GL8002 / GL8003 / GL8004

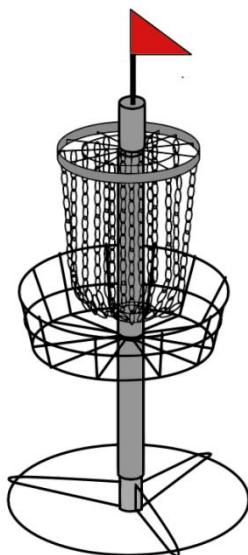

NEED HELP? CONTACT US!

Have product questions? Need technical support? Please feel free to contact us:

Technical Support and E-Warranty Certificate
www.vevor.com/support

This is the original instruction, please read all manual instructions carefully before operating. VEVOR reserves a clear interpretation of our user manual. The appearance of the product shall be subject to the product you received. Please forgive us that we won't inform you again if there are any technology or software updates on our product.



Warnung: Um das Verletzungsrisiko zu verringern, muss der Benutzer die Bedienungsanleitung sorgfältig lesen.

SAFETY WARNINGS AND PRECAUTIONS

Vielen Dank, dass Sie dieses Produkt verwenden . Um sicherzustellen, dass Sie die Maschine ordnungsgemäß bedienen können, lesen Sie diese Anleitung vor der Inbetriebnahme sorgfältig durch und bewahren Sie sie zum späteren Nachschlagen sorgfältig auf . Bitte lesen Sie unbedingt die Vorsichtsmaßnahmen und Sicherheitsregeln auf dieser Seite, um eine sichere Verwendung zu gewährleisten . In diesem Handbuch werden Sicherheitswarnungen und Vorsichtsmaßnahmen sowie Bedienung, Wartung und Reinigung beschrieben . Die in diesem Handbuch aufgeführten Warnungen und Anweisungen können nicht alle möglichen Bedingungen und Situationen abdecken, die auftreten können . Vorsicht und gesunder Menschenverstand sind in diesem Produkt nicht eingebaut, da wir davon ausgehen, dass die Verwendung diesen Codes entspricht .

Bitte lesen Sie ALLE Anweisungen, bevor Sie Ihr Gerät verwenden .

1. Beim Zusammenbau müssen diese Anweisungen befolgt werden. Eine falsche Montage kann eine Gefahr darstellen. Tragen Sie bei der Montage robuste Arbeitshandschuhe.
- 2 . Nicht aufbauen, wenn Sie müde sind oder unter dem Einfluss von Alkohol, Drogen oder Medikamenten stehen.
- 3 . Gewicht, Elastizität und andere Produkteigenschaften gelten nur für korrekt und vollständig montierte Produkte.
- 4 . Halten Sie den Montagebereich sauber und gut beleuchtet.
- 5 . Halten Sie Unbeteiligte während der Montage vom Bereich fern.
- 6 . Dies ist ein Sporttrainingsgerät, kein Spielzeug, es muss unter Anleitung eines Trainers verwendet werden. Erlauben Sie Kindern und Haustieren nicht, alleine zu spielen oder sich diesem Gegenstand zu nähern . Produkte können nicht bestiegen werden.
- 7 . Nur bestimmungsgemäß verwenden. Setzen oder stehen Sie nicht auf dem Produkt.

- 8 . Vor jedem Gebrauch prüfen. Benutzen Sie es nicht, wenn Teile lose oder beschädigt sind.
9. Am Produkt hängende Personen oder Gegenstände können dazu führen, dass das Produkt herunterfällt .
10. Achten Sie bei der Nutzung auf Fußgänger und Fahrzeuge.
- 11 . Benutzen Sie dieses Gerät nicht für andere Zwecke als den angegebenen .
12. Das Netz kann keine Gegenstände platzieren, um Schäden zu vermeiden.
13. Verwenden Sie es nicht für kommerzielle Zwecke .
14. REINIGEN SIE ES NICHT MIT SCHEUERMITTELN .
15. Lassen Sie es während des Gebrauchs niemals unbeaufsichtigt .
16. Urin und Kot von Haustieren können das Produkt beschädigen, bitte fernhalten .
17. Stellen Sie das Produkt nicht auf oder in die Nähe von Heißluft-, Elektrobrennern oder Heizgeräten .
Feuerwerkskörper, Zigaretten, Fackeln und andere Gegenstände können das Produkt entzünden. Bitte bleiben Sie fern von ihnen.
- 18 . Das Produkt sollte auf einer ebenen Fläche platziert werden . Und es sollte an einem offenen und sicheren Ort installiert werden, wobei Orte in der Nähe von Fenstern, Straßen, Eisenbahnen, Flüssen usw. vermieden werden sollten.
19. Stellen Sie es nicht in eine feuchte Umgebung .

 **WARNUNG:**

20. Dieses Gerät ist nicht für die Verwendung durch junge oder gebrechliche Personen bestimmt, es sei denn, sie werden von einer verantwortlichen Person beaufsichtigt, um sicherzustellen, dass sie das Gerät sicher verwenden können. Kleine Kinder sollten beaufsichtigt werden, um sicherzustellen, dass sie nicht mit dem Produkt spielen . Haustiere sollten vom Produkt ferngehalten werden. An regnerischen und bewölkten Tagen nicht im Freien verwenden, Blitzeinschläge und Stürze vermeiden . Am Produkt hängende Personen oder Haustiere können zu Verletzungen oder zum Tod führen .

WARNUNG Bitte befolgen Sie die Anweisungen, um das Produkt korrekt zu installieren.

WARNUNG Eine unsachgemäße Installation kann gefährlich sein.

WARNUNG Alle Zusatz- oder Ersatzteile sollten von unserem Unternehmen bezogen werden.

WARNUNG Überprüfen Sie regelmäßig, ob alle Montageverbindungen ordnungsgemäß festgezogen sind.

WARNUNG Benutzen Sie das Übungsnetz nicht in der Nähe von offenem Feuer oder anderen Wärmequellen.





WARNUNG Überprüfen Sie dieses Produkt vor dem Zusammenbau und regelmäßig während des Gebrauchs auf beschädigte Hardware, lose Verbindungen, fehlende Teile oder scharfe Kanten.

WARNUNG Stellen Sie bei der Verwendung des Produkts sicher, dass sich niemand in der Nähe des Produkts aufhält. Hinweis: Hochgeschwindigkeits-Frisbee kann Personen verletzen.

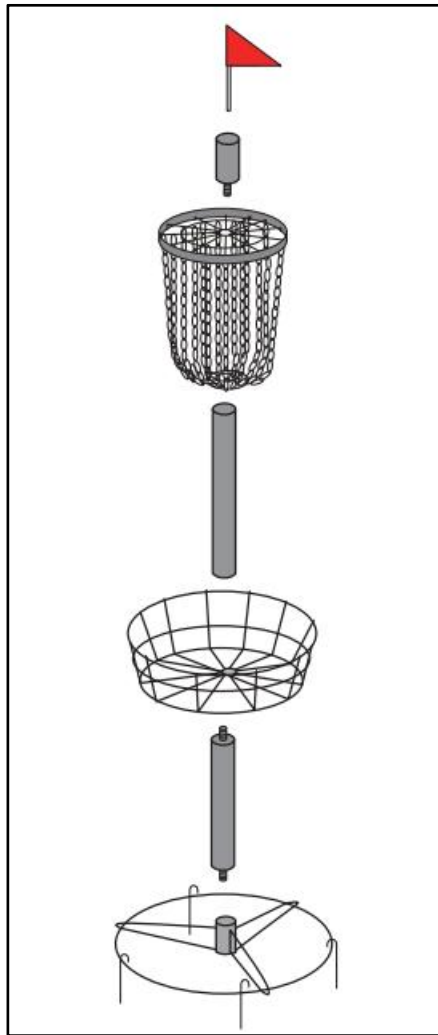
PART LIST

1. Bitte entsorgen Sie alle Plastiktüten sorgfältig und halten Sie sie von Kindern und Haustieren fern.
2. Überprüfen Sie alle mitgelieferten Komponenten gemäß der Liste in diesem Handbuch. Stellen Sie sicher, dass Sie über alle aufgeführten Teile verfügen.
3. Obwohl Sie bei der Herstellung dieses Produkts besonders vorsichtig sein müssen, müssen Sie beim Zusammenbau vorsichtig sein, um Kratzer durch scharfe Kanten zu vermeiden.



Modell		GL8001	GL8002	GL8003	GL8004
	Netz	1 Stück	1 Stück	1 Stück	1 Stück
	Rand	1 Stück	1 Stück	1 Stück	1 Stück
	Base	1 Stück	1 Stück	1 Stück	1 Stück
	Obere Pfeuelstange	1 Stück	1 Stück	1 Stück	1 Stück

	Untere Pleuelstange	1 Stück	1 Stück	1 Stück	1 Stück
	Bodennagel	4 STÜCK	4 STÜCK	4 STÜCK	4 STÜCK
	Flagge	1 Stück	1 Stück	1 Stück	1 Stück
	Frisbeescheibe	/	/	6 STÜCK	6 STÜCK
	Handtasche	/	/	1 Stück	/

CLEANING AND STORAGE

1. Mit einem weichen, trockenen Tuch abwischen. Verwenden Sie niemals Scheuermittel oder scharfe Schwämme. Achten Sie darauf, das Produkt trocken zu halten
2. Kindern ist es **nicht gestattet**, das Produkt abzuwischen, um Kipp- und Sturzverletzungen zu vermeiden .
3. Nach der Demontage des Produkts montieren Sie bitte die Teile und das Zubehör.

TIPS

1. Der Installationseffekt von geeigneten Erdnägeln ist besser.
2. Um die Rostschutzleistung des Produkts zu erhöhen, können die Gewinde des Produkts lackiert werden. Wenn Ihnen die Installation beim ersten Mal schwerfällt, können Sie versuchen, es mehrmals einzuschrauben und zu lösen.

VEVOR[®]
TOUGH TOOLS, HALF PRICE

Technisch Support- und E-Garantiezertifikat
www.vevor.com/support

VEVOR[®]

TOUGH TOOLS, HALF PRICE

Technique Assistance et certificat de garantie électronique

www.vevor.com/support

PANIERS DE DISC-GOLF

MODÈLE : GL8001 / GL8002 /

GL8003 / GL8004

We continue to be committed to provide you tools with competitive price.

"Save Half", "Half Price" or any other similar expressions used by us only represents an estimate of savings you might benefit from buying certain tools with us compared to the major top brands and does not necessarily mean to cover all categories of tools offered by us. You are kindly reminded to verify carefully when you are placing an order with us if you are actually saving half in comparison with the top major brands.

VEVOR®

TOUGH TOOLS, HALF PRICE

DISC GOLF BASKETS

MODÈLE : GL8001/GL8002/GL8003/GL8004.

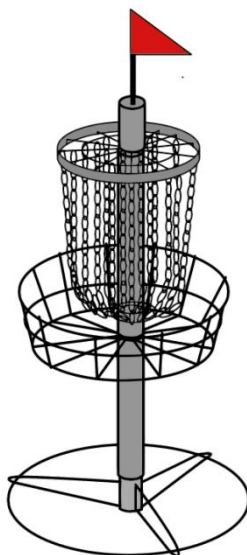

NEED HELP? CONTACT US!

Have product questions? Need technical support? Please feel free to contact us:

Technical Support and E-Warranty Certificate
www.vevor.com/support

This is the original instruction, please read all manual instructions carefully before operating. VEVOR reserves a clear interpretation of our user manual. The appearance of the product shall be subject to the product you received. Please forgive us that we won't inform you again if there are any technology or software updates on our product.



Avertissement : Pour réduire le risque de blessure, l'utilisateur doit lire attentivement le manuel d'instructions.

SAFETY WARNINGS AND PRECAUTIONS

Merci d'avoir utilisé ce produit . Afin de vous assurer que vous pouvez utiliser la machine correctement, lisez attentivement ces instructions avant de l'utiliser et conservez-les correctement pour référence future . Veuillez vous assurer de lire les précautions et les règles de sécurité contenues dans cette page pour garantir votre utilisation en toute sécurité . Ce manuel décrit les avertissements et les précautions de sécurité, le fonctionnement, l'entretien et le nettoyage . Les avertissements et instructions examinés dans ce manuel ne peuvent pas couvrir toutes les conditions et situations possibles qui peuvent survenir . La prudence et le bon sens ne sont pas intégrés à ce produit, car nous pensons que les utilisations seront conformes à ces codes .

Veillez lire TOUTES les instructions avant d'utiliser votre machine .

1. L'assemblage doit suivre ces instructions. Un montage incorrect peut constituer un danger. Portez des gants de travail résistants pendant l'assemblage.
- 2 . Ne vous rassemblez pas lorsque vous êtes fatigué ou sous l'influence de l'alcool, de drogues ou de médicaments.
- 3 . Le poids, l'élasticité et les autres propriétés du produit ne s'appliquent qu'aux produits correctement et entièrement assemblés.
- 4 . Gardez la zone de rassemblement propre et bien éclairée.
- 5 . Gardez les spectateurs hors de la zone pendant l'assemblage.
- 6 . Il s'agit d'un équipement d'entraînement sportif, pas d'un jouet, il doit être utilisé sous la direction d'un entraîneur. Ne laissez pas les enfants et les animaux domestiques jouer seuls ou s'approcher de cet article . Impossible de grimper sur les produits.
- 7 . Utiliser uniquement comme prévu. Ne vous asseyez pas et ne vous tenez pas debout sur le produit.
- 8 . Inspectez avant chaque utilisation. Ne l'utilisez pas si les pièces sont desserrées ou endommagées.

9. Les personnes ou les objets accrochés au produit feront tomber le produit .
 10. Faites attention aux piétons et aux véhicules lors de l'utilisation.
 - 11 . N'utilisez pas cet appareil à d'autres fins que celles indiquées .
 12. Le filet ne peut pas placer d'objets pour éviter tout dommage.
 13. Ne l'utilisez pas à des fins commerciales .
 14. NE LE NETTOYEZ PAS AVEC UN MATÉRIAU ABRASIF .
 15. Ne le laissez jamais sans surveillance pendant son utilisation .
 16. L'urine et les excréments d'animaux peuvent endommager le produit, veuillez le tenir à l'écart .
 17. Ne placez pas le produit sur ou à proximité de brûleurs à air chaud, électriques ou de radiateurs .
- Les feux d'artifice, les cigarettes, les fusées éclairantes et autres objets peuvent enflammer le produit. S'il vous plaît, restez à l'écart de eux.
- 18 . Le produit doit être placé sur une surface plane . Et il doit être installé dans un endroit ouvert et sûr, en évitant les endroits proches des fenêtres, des routes, des voies ferrées, des rivières, etc.
 19. Ne le placez pas dans un environnement humide .

⚠ AVERTISSEMENT:

20. Cet appareil n'est pas destiné à être utilisé par des personnes jeunes ou infirmes, à moins d'être supervisées par une personne responsable pour garantir qu'elles peuvent utiliser l'appareil en toute sécurité. Les jeunes enfants doivent être surveillés pour s'assurer qu'ils ne jouent pas avec le produit . Les animaux domestiques doivent rester à l'écart du produit.

Ne pas utiliser à l'extérieur par temps pluvieux et nuageux, évitez les coups de foudre et les chutes . Les personnes ou les animaux domestiques accrochés au produit provoqueront des blessures, voire la mort .

AVERTISSEMENT Veuillez suivre les instructions pour installer correctement le produit.

AVERTISSEMENT Une installation incorrecte peut être dangereuse.

AVERTISSEMENT Toute pièce supplémentaire ou de remplacement doit être obtenue auprès de notre société.

AVERTISSEMENT Vérifiez régulièrement que tous les raccords de montage sont correctement serrés.

AVERTISSEMENT N'utilisez pas le filet d'entraînement à proximité d'un feu ouvert ou d'autres sources de chaleur.





AVERTISSEMENT Vérifiez ce produit pour détecter du matériel endommagé, des joints desserrés, des pièces manquantes ou des bords tranchants avant l'assemblage et périodiquement pendant l'utilisation.

AVERTISSEMENT Lors de l'utilisation du produit, assurez-vous que personne ne se trouve à proximité du produit. Remarque : le frisbee à grande vitesse peut blesser des personnes.

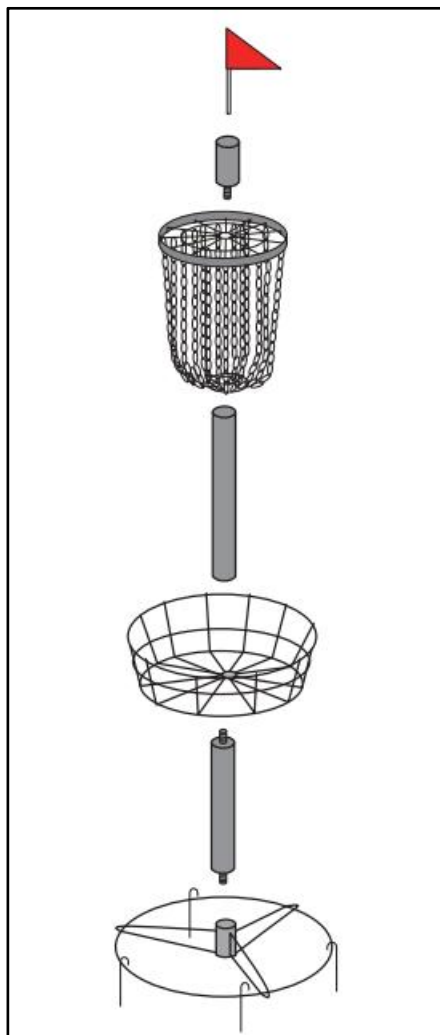
PART LIST

1. Veuillez jeter soigneusement tous les sacs en plastique et les garder hors de portée des enfants et des animaux domestiques.
2. Vérifiez tous les composants fournis selon la liste de ce manuel. Assurez-vous d'avoir toutes les pièces répertoriées.
3. Bien que vous accordiez une attention particulière lors de la fabrication de ce produit, vous devez être prudent lors du processus d'assemblage pour éviter d'être rayé par des arêtes vives.



Modèle		GL8001	GL8002	GL8003	GL8004
	Filet	1 PCS	1 PCS	1 PCS	1 PCS
	Jante	1 PCS	1 PCS	1 PCS	1 PCS
	Base	1 PCS	1 PCS	1 PCS	1 PCS
	Bielle supérieure	1 PCS	1 PCS	1 PCS	1 PCS

	Bielle inférieure	1 PCS	1 PCS	1 PCS	1 PCS
	Clou de sol	4 PIÈCES	4 PIÈCES	4 PIÈCES	4 PIÈCES
	Drapeau	1 PCS	1 PCS	1 PCS	1 PCS
	Frisbee	/	/	6 PIÈCES	6 PIÈCES
	Sac à main	/	/	1 PCS	/

CLEANING AND STORAGE

1. Essuyez avec un chiffon doux et sec. N'utilisez jamais de nettoyant abrasif ou de tampon agressif. Assurez-vous de garder le produit au sec
2. Les enfants ne sont **pas autorisés** à essuyer le produit pour éviter les blessures en cas de basculement ou de chute .
3. Après avoir démonté le produit, veuillez assembler les pièces et accessoires.

TIPS

1. L'effet d'installation des clous de sol inclinés est meilleur.
2. **Pour augmenter les performances antirouille du produit, les filetages du produit peuvent être peints. Si vous avez du mal à l'installer pour la première fois, vous pouvez essayer de le visser et de le desserrer plusieurs fois.**

VEVOR[®]

TOUGH TOOLS, HALF PRICE

Technique Assistance et certificat de garantie électronique

www.vevor.com/support

VEVOR[®]

TOUGH TOOLS, HALF PRICE

Technisch Ondersteuning en e-garantiecertificaat www.vevor.com/support

DISC-GOLFMANDEN

MODEL: GL8001 / GL8002 /

GL800 3 / GL8004

We continue to be committed to provide you tools with competitive price.

"Save Half", "Half Price" or any other similar expressions used by us only represents an estimate of savings you might benefit from buying certain tools with us compared to the major top brands and does not necessarily mean to cover all categories of tools offered by us. You are kindly reminded to verify carefully when you are placing an order with us if you are actually saving half in comparison with the top major brands.

VEVOR®

TOUGH TOOLS, HALF PRICE

DISC GOLF BASKETS

MODELLEN: GL8001 / GL8002 / GL8003 / GL8004

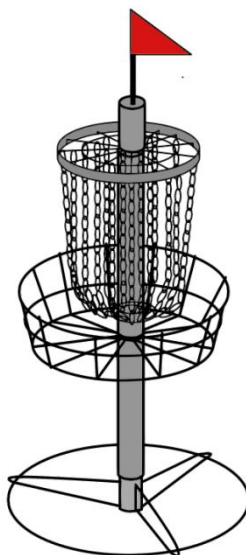

NEED HELP? CONTACT US!

Have product questions? Need technical support? Please feel free to contact us:

Technical Support and E-Warranty Certificate
www.vevor.com/support

This is the original instruction, please read all manual instructions carefully before operating. VEVOR reserves a clear interpretation of our user manual. The appearance of the product shall be subject to the product you received. Please forgive us that we won't inform you again if there are any technology or software updates on our product.



Waarschuwing-Om het risico op letsel te verminderen, moet de gebruiker de handleiding zorgvuldig lezen.

SAFETY WARNINGS AND PRECAUTIONS

Bedankt voor het gebruik van dit product . Om er zeker van te zijn dat u de machine correct kunt bedienen, dient u deze instructie zorgvuldig door te lezen voordat u de machine gebruikt en deze goed te bewaren voor toekomstig gebruik . Zorg ervoor dat u de voorzorgsmaatregelen en veiligheidsregels op deze pagina leest om een veilig gebruik te garanderen . Deze handleiding beschrijft veiligheidswaarschuwingen en voorzorgsmaatregelen, bediening, onderhoud en reiniging . De waarschuwingen en instructies die in deze handleiding worden besproken, kunnen niet alle mogelijke omstandigheden en situaties dekken die zich kunnen voordoen . Voorzichtigheid en gezond verstand zijn niet ingebouwd in dit product, omdat wij van mening zijn dat het gebruik aan deze codes zal voldoen .

Lees ALLE instructies voordat u uw machine gebruikt .

1. Bij het monteren moeten deze instructies worden gevolgd. Een onjuiste montage kan een gevaar vormen. Draag tijdens de montage stevige werkhandschoenen.
- 2 . Niet monteren als u moe bent of onder invloed bent van alcohol, drugs of medicijnen.
- 3 . Gewicht, elasticiteit en andere producteigenschappen gelden alleen voor correct en compleet gemonteerde producten.
- 4 . Houd de verzamelplaats schoon en goed verlicht.
- 5 . Houd omstanders tijdens de montage uit de buurt.
- 6 . Dit is een sporttrainingsapparaat, geen speelgoed. Het moet worden gebruikt onder begeleiding van een coach. Laat kinderen en huisdieren niet alleen spelen of in de buurt van dit artikel komen . Kan producten niet beklimmen.
- 7 . Alleen gebruiken zoals bedoeld. Ga niet op het product zitten of staan.
- 8 . Inspecteer vóór elk gebruik. Gebruik het niet als onderdelen loszitten of beschadigd zijn.

9. Mensen of voorwerpen die aan het product hangen, zullen ervoor zorgen dat het product valt .
 10. Let tijdens het gebruik op voetgangers en voertuigen.
 - 11 . Gebruik dit apparaat niet voor andere doeleinden dan het aangegeven gebruik .
 12. Het net kan geen voorwerpen plaatsen om schade te voorkomen.
 13. Gebruik het niet voor commerciële doeleinden .
 14. REINIG HET NIET MET SCHUREND MATERIAAL .
 15. Laat het apparaat nooit onbeheerd achter terwijl het in gebruik is .
 16. Urine en uitwerpselen van huisdieren kunnen het product beschadigen, houd het uit de buurt .
 17. Plaats het product niet op of in de buurt van hete lucht, elektrische branders of verwarmingstoestellen .
- Vuurwerk, sigaretten, fakkels en andere voorwerpen kunnen het product doen ontbranden. Blijf alsjeblieft weg hen.
- 18 . Het product moet op een vlakke ondergrond worden geplaatst . En het moet op een open en veilige plaats worden geïnstalleerd, waarbij plaatsen in de buurt van ramen, wegen, spoorwegen, rivieren, enz. worden vermeden.
 19. Plaats het niet in een vochtige omgeving .

⚠ WAARSCHUWING:

20. Dit apparaat is niet bedoeld voor gebruik door jonge of zwakke personen, tenzij onder toezicht van een verantwoordelijke persoon om ervoor te zorgen dat zij het apparaat veilig kunnen gebruiken. Op jonge kinderen moet toezicht worden gehouden om ervoor te zorgen dat ze niet met het product spelen . Huisdieren moeten uit de buurt van het product blijven.

Niet buitenshuis gebruiken op regenachtige en bewolkte dagen, vermijd blikseminslagen en vallen . Mensen of huisdieren die aan het product hangen, kunnen letsel of de dood veroorzaken .

WAARSCHUWING Volg de instructies om het product correct te installeren.

WAARSCHUWING Een onjuiste installatie kan gevaarlijk zijn.

WAARSCHUWING Eventuele aanvullende of vervangende onderdelen moeten bij ons bedrijf worden verkregen.

WAARSCHUWING Controleer regelmatig of alle montagefittingen goed zijn vastgedraaid.

WAARSCHUWING Gebruik het oefennet niet in de buurt van open vuur of andere warmtebronnen.



WAARSCHUWING Controleer dit product vóór montage en periodiek tijdens gebruik op beschadigde hardware, losse verbindingen, ontbrekende onderdelen of scherpe randen.

WAARSCHUWING Zorg er bij gebruik van het product voor dat er niemand in de buurt van het product is. Opmerking: Snelle frisbee kan mensen pijn doen.

PART LIST

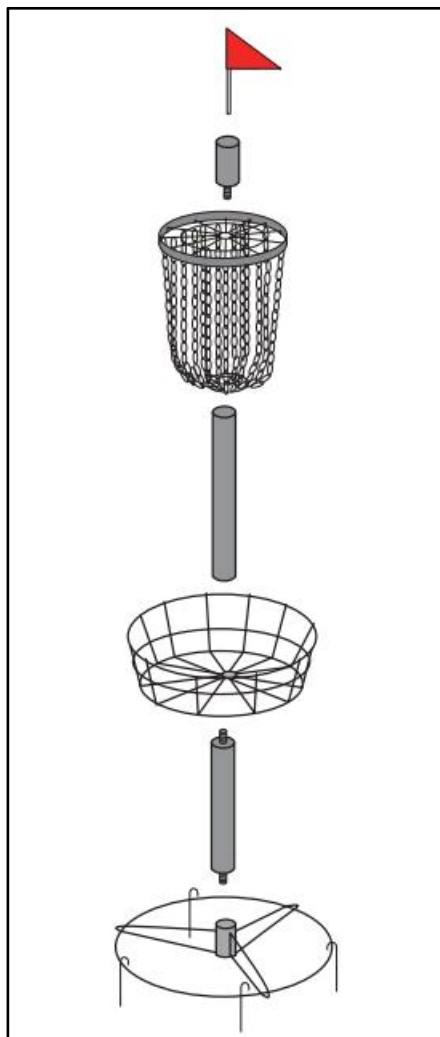
1. Gooi alle plastic zakken zorgvuldig weg en houd ze uit de buurt van kinderen en huisdieren.
2. Controleer alle geleverde componenten volgens de lijst in deze handleiding. Zorg ervoor dat u alle genoemde onderdelen heeft.
3. Hoewel u bijzondere aandacht besteedt aan de vervaardiging van dit product, moet u tijdens het montageproces voorzichtig zijn om te voorkomen dat u door scherpe randen wordt bekrast.



Model		GL8001	GL8002	GL8003	GL8004
	Netto	1 stuk	1 stuk	1 stuk	1 stuk
	Rand	1 stuk	1 stuk	1 stuk	1 stuk
	Baseren	1 stuk	1 stuk	1 stuk	1 stuk
	Bovenste drijfstang	1 stuk	1 stuk	1 stuk	1 stuk

	Onderste drijfstang	1 stuk	1 stuk	1 stuk	1 stuk
	Grond nagel	4 STUKS	4 STUKS	4 STUKS	4 STUKS
	Vlag	1 stuk	1 stuk	1 stuk	1 stuk
	Frisbee	/	/	6 STUKS	6 STUKS
	Handtas	/	/	1 stuk	/

CLEANING AND STORAGE

1. Veeg af met een zachte, droge doek. Gebruik nooit een schurend reinigingsmiddel of een schuursponsje. Zorg ervoor dat het product droog blijft
2. Kinderen **mogen het product niet** afvegen om kantel- en valletsel te voorkomen .
3. Monteer na het demonteren van het product de onderdelen en accessoires.

TIPS

1. Het installatie-effect van hellende grondspijkers is beter.
2. **Om de roestwerende werking van het product te vergroten, kunnen de draden van het product worden geverfd. Als u het voor de eerste keer lastig vindt om te installeren, kunt u proberen het meerdere keren vast te draaien en los te maken.**

VEVOR[®]

TOUGH TOOLS, HALF PRICE

Technisch Ondersteuning en e-garantiecertificaat

www.vevor.com/support

VEVOR[®]

TOUGH TOOLS, HALF PRICE

Teknisk Support och e-garanticertifikat www.vevor.com/support

DISC GOLFKORGAR

**MODELL: GL8001 / GL8002 /
GL800 3 / GL8004**

We continue to be committed to provide you tools with competitive price.

"Save Half", "Half Price" or any other similar expressions used by us only represents an estimate of savings you might benefit from buying certain tools with us compared to the major top brands and does not necessarily mean to cover all categories of tools offered by us. You are kindly reminded to verify carefully when you are placing an order with us if you are actually saving half in comparison with the top major brands.

VEVOR[®]

TOUGH TOOLS, HALF PRICE

DISC GOLF BASKETS

MODELL: GL8001 / GL8002 / GL8003 / GL8004

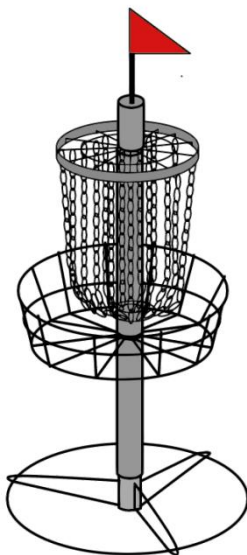

NEED HELP? CONTACT US!

Have product questions? Need technical support? Please feel free to contact us:

Technical Support and E-Warranty Certificate
www.vevor.com/support

This is the original instruction, please read all manual instructions carefully before operating. VEVOR reserves a clear interpretation of our user manual. The appearance of the product shall be subject to the product you received. Please forgive us that we won't inform you again if there are any technology or software updates on our product.



Varning - För att minska risken för skada måste användaren läsa instruktionerna noggrant.

SAFETY WARNINGS AND PRECAUTIONS

Tack för att du använder den här produkten . För att försäkra dig om att du kan använda maskinen korrekt, läs denna instruktion noggrant före användning och förvara den på rätt sätt för framtida referens . Var noga med att läsa försiktighetsåtgärderna och säkerhetsreglerna på den här sidan för att säkerställa din säkra användning . Denna handbok kommer att beskriva säkerhetsvarningar och försiktighetsåtgärder, drift, underhåll och rengöring . Varningarna och instruktionerna som granskas i denna handbok kan inte täcka alla möjliga tillstånd och situationer som kan uppstå . Försiktighet och sunt förnuft är inte inbyggt i denna produkt, eftersom vi tror att användningen kommer att följa dessa koder .

Läs ALLA instruktionerna innan du använder din maskin .

1. Montering måste följa dessa instruktioner. Felaktig montering kan vara en fara. Använd kraftiga arbetshandskar vid montering.
- 2 . Sätt dig inte ihop när du är trött eller påverkad av alkohol, droger eller mediciner.
- 3 . Vikt, elastik och andra produkttegenskaper gäller endast för korrekt och helmonterade produkter.
- 4 . Håll monteringsområdet rent och väl upplyst.
- 5 . Håll åskådare borta från området under monteringen.
- 6 . Detta är en träningsutrustning, inte en leksak, den måste användas under ledning av en tränare. Tillåt inte barn och husdjur att leka ensamma eller närma sig det här föremålet . Kan inte klättra på produkter.
- 7 . Använd endast som avsett. Sitt eller stå inte på produkten.
- 8 . Inspektera före varje användning. Använd den inte om delar är lösa eller skadade.
9. Människor eller föremål som hänger på produkten kommer att få produkten att falla .
10. Var uppmärksam på fotgängare och fordon vid användning.

- 11 . Använd inte denna enhet för andra ändamål än den angivna användningen .
12. Nätet kan inte placera föremål för att undvika skador.
13. Använd den inte för kommersiella ändamål .
14. RENGÖRA DEN INTE MED NÅGOT SLIPPANDE MATERIAL .
15. Lämna den aldrig utan uppsikt när den används .
16. Urin och avföring från husdjur kan skada produkten, håll undan .
17. Placera inte produkten på eller nära varmluft, elektriska brännare eller värmare .

Fyrverkerier, cigaretter, bloss och andra föremål kan antända produkten. Vänligen håll dig borta från dem.

18 . Produkten ska placeras på en plan yta . Och den bör installeras på en öppen och säker plats, undvik platser nära fönster, vägar, järnvägar, floder, etc.

19. Placera den inte i en fuktig miljö .

⚠ VARNING:

20. Denna apparat är inte avsedd att användas av unga eller handikappade personer om den inte övervakas av en ansvarig person för att säkerställa att de kan använda apparaten på ett säkert sätt.

Små barn bör övervakas för att säkerställa att de inte leker med produkten . Husdjur bör hålla sig borta från produkten.

Använd inte utomhus under regniga och molniga dagar, undvik blixtnedslag och fall . Människor eller husdjur som hänger på produkten kommer att orsaka skada eller dödsfall .

VARNING Följ instruktionerna för att installera produkten korrekt.

VARNING Felaktig installation kan vara farligt.

VARNING Alla ytterligare delar eller ersättningsdelar ska erhållas från vårt företag.

VARNING Kontrollera regelbundet att alla monteringsbeslag är ordentligt åtdragna.

VARNING Använd inte övningsnätet nära öppen eld eller andra värmekällor.

VARNING Kontrollera denna produkt för skadad hårdvara, lösa fogar saknade delar eller vassa kanter före montering och med jämna mellanrum under användning.

VARNING När du använder produkten, se till att ingen är i närheten av produkten. Obs: Höghastighetsfrisbee kan skada människor.

PART LIST

1. Kassera alla plastpåsar försiktigt och förvara dem borta från barn och husdjur.
2. Kontrollera alla komponenter som tillhandahålls enligt listan i denna manual. Se till att du har alla delarna i listan.
3. Även om du är särskilt uppmärksam när du tillverkar denna produkt, måste du vara försiktig under monteringsprocessen för att undvika att bli repad av vassa kanter.

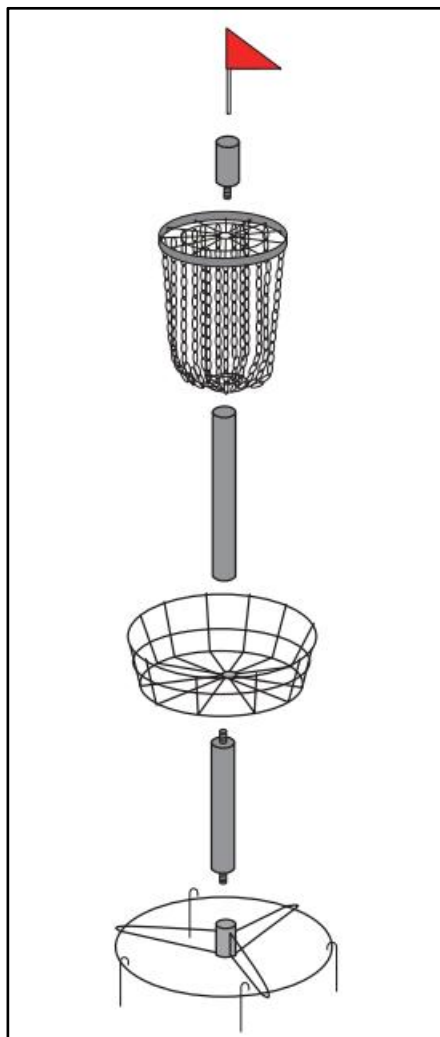

Modell		GL8001	GL8002	GL8003	GL8004
	Netto	1 st	1 st	1 st	1 st
	Fälg	1 st	1 st	1 st	1 st
	Bas	1 st	1 st	1 st	1 st
	Övre vevstake	1 st	1 st	1 st	1 st

	Nedre vevstaken	1 st	1 st	1 st	1 st
	Slipad spik	4 st	4 st	4 st	4 st
	Flagga	1 st	1 st	1 st	1 st
	Frisbee	/	/	6 st	6 st
	Handväska	/	/	1 st	/

CLEANING AND STORAGE

1. Torka av med en mjuk, torr trasa. Använd aldrig ett slipande rengöringsmedel eller en hård pad. Se till att hålla produkten torr
2. Barn **får inte** torka av produkten för att undvika tipp- och fallskador .
3. Efter demontering av produkten, vänligen montera delarna och tillbehören.

TIPS

1. Installationseffekten av lutande markspik är bättre.
2. **För att öka produktens rostskyddsprestanda kan produktens trådar målas. Om du tycker att det är svårt att installera för första gången kan du prova att skruva i och lossa det flera gånger.**

VEVOR®
TOUGH TOOLS, HALF PRICE

Teknisk Support och e-garanticertifikat
www.vevor.com/support

VEVOR[®]

TOUGH TOOLS, HALF PRICE

Técnico Soporte y certificado de garantía electrónica www.vevor.com/support

CESTAS DE GOLF DE DISCO

**MODELO: GL8001 / GL8002 /
GL800 3/GL8004**

We continue to be committed to provide you tools with competitive price.

"Save Half", "Half Price" or any other similar expressions used by us only represents an estimate of savings you might benefit from buying certain tools with us compared to the major top brands and does not necessarily mean to cover all categories of tools offered by us. You are kindly reminded to verify carefully when you are placing an order with us if you are actually saving half in comparison with the top major brands.

VEVOR[®]

TOUGH TOOLS, HALF PRICE

DISC GOLF BASKETS

MODELO: GL8001 / GL8002 / GL8003 / GL8004

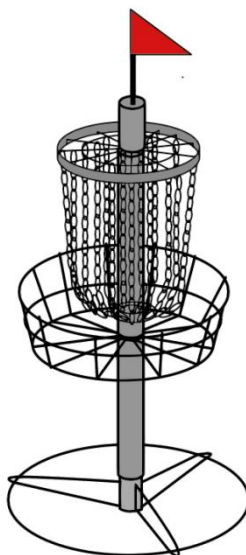

NEED HELP? CONTACT US!

Have product questions? Need technical support? Please feel free to contact us:

Technical Support and E-Warranty Certificate
www.vevor.com/support

This is the original instruction, please read all manual instructions carefully before operating. VEVOR reserves a clear interpretation of our user manual. The appearance of the product shall be subject to the product you received. Please forgive us that we won't inform you again if there are any technology or software updates on our product.



Advertencia: para reducir el riesgo de lesiones, el usuario debe leer atentamente el manual de instrucciones.

SAFETY WARNINGS AND PRECAUTIONS

Gracias por usar este producto . Para asegurarse de que puede operar la máquina correctamente, lea atentamente estas instrucciones antes de utilizarla y consérvelas adecuadamente para consultarlas en el futuro . Asegúrese de leer las precauciones y reglas de seguridad en esta página para garantizar su uso seguro . Este manual describirá las advertencias y precauciones de seguridad, operación, mantenimiento y limpieza . Las advertencias e instrucciones revisadas en este manual no pueden cubrir todas las condiciones y situaciones posibles que puedan ocurrir . Este producto no incluye precaución ni sentido común, ya que creemos que los usos cumplirán con estos códigos .

Lea TODAS las instrucciones antes de utilizar su máquina .

1. El montaje debe seguir estas instrucciones. El montaje incorrecto puede ser un peligro. Use guantes de trabajo resistentes durante el montaje.
- 2 . No se reúna cuando esté cansado o bajo la influencia de alcohol, drogas o medicamentos.
- 3 . El peso, la elasticidad y otras propiedades del producto solo se aplican a productos correctamente y completamente ensamblados.
- 4 . Mantenga el área de reunión limpia y bien iluminada.
- 5 . Mantenga a los transeúntes fuera del área durante el montaje.
- 6 . Este es un equipo de entrenamiento deportivo, no un juguete, debe usarse bajo la guía de un entrenador. No permita que los niños ni las mascotas jueguen solos ni se acerquen a este artículo . No puedo subir productos.
- 7 . Úselo únicamente según lo previsto. No se siente ni se pare sobre el producto.
- 8 . Inspeccione antes de cada uso. No lo utilice si las piezas están sueltas o dañadas.
9. Las personas u objetos que cuelguen del producto harán que éste se caiga .

10. Preste atención a los peatones y vehículos cuando lo utilice.
- 11 . No utilice esta unidad para ningún otro propósito que no sea el indicado .
12. La red no puede colocar artículos para evitar daños.
13. No lo utilices con fines comerciales .
14. NO LIMPIARLO CON NINGÚN MATERIAL ABRASIVO .
15. Nunca lo dejes desatendido mientras esté en uso .
16. La orina y las heces de las mascotas pueden dañar el producto; manténgalo alejado .
17. No coloque el producto sobre o cerca de aire caliente, quemadores o calentadores eléctricos .

Los fuegos artificiales, cigarrillos, bengalas y otros artículos pueden encender el producto. Por favor manténgase alejado de a ellos.

18 . El producto debe colocarse sobre una superficie plana . Y debe instalarse en un lugar abierto y seguro, evitando lugares cercanos a ventanas, carreteras, vías de ferrocarril, ríos, etc.

19. No lo coloques en un ambiente húmedo .

⚠️ ADVERTENCIA:

20. Este aparato no está diseñado para que lo utilicen personas jóvenes o enfermas a menos que esté supervisado por una persona responsable para garantizar que puedan utilizar el aparato de forma segura. Se debe supervisar a los niños pequeños para asegurarse de que no jueguen con el producto . Las mascotas deben mantenerse alejadas del producto.

No utilizar al aire libre en días lluviosos y nublados, evitar rayos y caídas . Las personas o mascotas que cuelguen del producto causarán lesiones o la muerte .

ADVERTENCIA Siga las instrucciones para instalar el producto correctamente.

ADVERTENCIA La instalación incorrecta puede ser peligrosa.

ADVERTENCIA Cualquier pieza adicional o de repuesto debe obtenerse de nuestra empresa.

ADVERTENCIA Compruebe periódicamente que todos los accesorios de montaje estén apretados correctamente.

ADVERTENCIA No utilice la red de práctica cerca de un fuego abierto u otras fuentes de calor.





ADVERTENCIA Verifique este producto en busca de herrajes dañados, juntas sueltas, piezas faltantes o bordes afilados antes del montaje y periódicamente durante el uso.



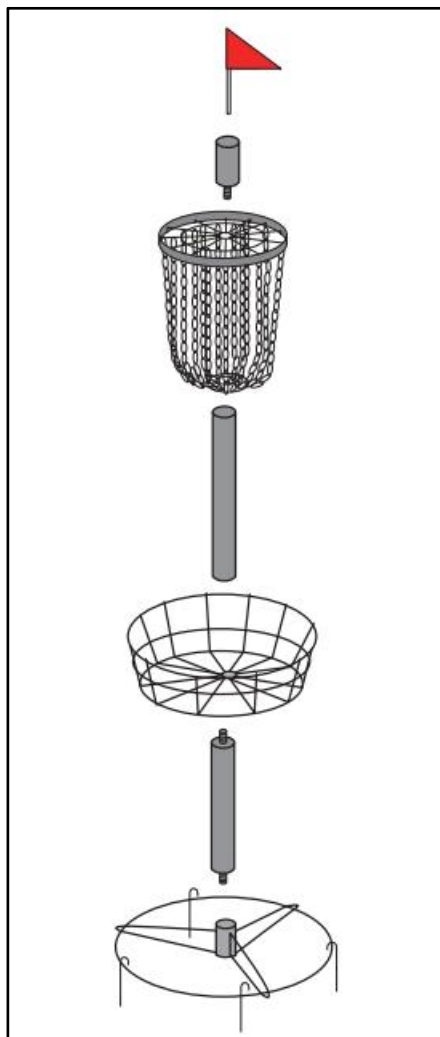

ADVERTENCIA Al utilizar el producto, asegúrese de que no haya nadie cerca del producto. Nota: El Frisbee de alta velocidad puede dañar a las personas.

PART LIST

1. Deseche todas las bolsas de plástico con cuidado y manténgalas alejadas de los niños y las mascotas.
2. Verifique todos los componentes proporcionados de acuerdo con la lista de este manual. Asegúrese de tener todas las piezas enumeradas.
3. Aunque se presta especial atención al fabricar este producto, se debe tener cuidado durante el proceso de montaje para evitar rayarse con bordes afilados.



Modelo		GL8001	GL8002	GL8003	GL8004
	Neto	PC 1	PC 1	PC 1	PC 1
	Borde	PC 1	PC 1	PC 1	PC 1
	Base	PC 1	PC 1	PC 1	PC 1
	Biela superior	PC 1	PC 1	PC 1	PC 1

	Biela inferior	PC 1	PC 1	PC 1	PC 1
	Clavo molido	4 PIEZAS	4 PIEZAS	4 PIEZAS	4 PIEZAS
	Bandera	PC 1	PC 1	PC 1	PC 1
	disco volador	/	/	6 piezas	6 piezas
	Bolso	/	/	PC 1	/

CLEANING AND STORAGE

1. Limpiar con un paño suave y seco. Nunca utilice un limpiador abrasivo o una almohadilla áspera. Asegúrese de mantener el producto seco.
2. **No se permite que** los niños limpien el producto para evitar lesiones por vuelcos y caídas .
3. Después de desmontar el producto, monte las piezas y accesorios.

TIPS

1. El efecto de instalación de los clavos inclinados es mejor.
2. **Para aumentar el rendimiento antioxidante del producto, se pueden pintar las roscas del producto. Si te resulta difícil instalarlo por primera vez, puedes intentar atornillarlo y aflojarlo varias veces.**

VEVOR[®]
TOUGH TOOLS, HALF PRICE

Técnico Certificado de soporte y garantía electrónica
www.vevor.com/support

VEVOR[®]

TOUGH TOOLS, HALF PRICE

Tecnico Supporto e certificato di garanzia elettronica www.vevor.com/support

CESTINI DA GOLF A DISCO

MODELLO: GL8001 / GL8002 /

GL8003 / GL8004

We continue to be committed to provide you tools with competitive price.

"Save Half", "Half Price" or any other similar expressions used by us only represents an estimate of savings you might benefit from buying certain tools with us compared to the major top brands and does not necessarily mean to cover all categories of tools offered by us. You are kindly reminded to verify carefully when you are placing an order with us if you are actually saving half in comparison with the top major brands.

VEVOR[®]

TOUGH TOOLS, HALF PRICE

DISC GOLF BASKETS

MODELLO: GL8001/GL8002/GL8003/GL8004

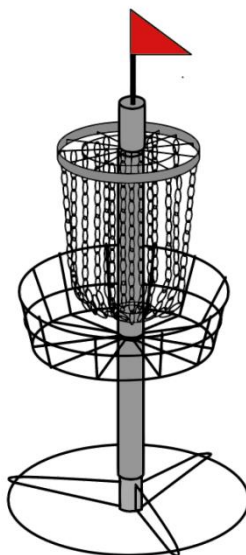

NEED HELP? CONTACT US!

Have product questions? Need technical support? Please feel free to contact us:

Technical Support and E-Warranty Certificate
www.vevor.com/support

This is the original instruction, please read all manual instructions carefully before operating. VEVOR reserves a clear interpretation of our user manual. The appearance of the product shall be subject to the product you received. Please forgive us that we won't inform you again if there are any technology or software updates on our product.



Avvertenza: per ridurre il rischio di lesioni, l'utente deve leggere attentamente il manuale di istruzioni.

SAFETY WARNINGS AND PRECAUTIONS

Grazie per aver utilizzato questo prodotto . Per essere sicuri di poter utilizzare correttamente la macchina, leggere attentamente queste istruzioni prima dell'uso e conservarle adeguatamente per riferimento futuro . Assicurati di leggere le precauzioni e le regole di sicurezza in questa pagina per garantire un utilizzo sicuro . Questo manuale descrive le avvertenze e le precauzioni di sicurezza, il funzionamento, la manutenzione e la pulizia . Le avvertenze e le istruzioni contenute nel presente manuale non possono coprire tutte le possibili condizioni e situazioni che potrebbero verificarsi . La cautela e il buon senso non sono incorporati in questo prodotto, poiché riteniamo che gli usi saranno conformi a questi codici .

Si prega di leggere TUTTE le istruzioni prima di utilizzare la macchina .

1. Il montaggio deve seguire queste istruzioni. Un montaggio errato può rappresentare un pericolo. Indossare guanti da lavoro pesanti durante il montaggio.
- 2 . Non montare in caso di stanchezza o sotto l'effetto di alcol, droghe o farmaci.
- 3 . Il peso, l'elasticità e altre proprietà del prodotto si applicano solo ai prodotti correttamente e completamente assemblati.
- 4 . Mantenere l'area di assemblaggio pulita e ben illuminata.
- 5 . Tenere gli astanti lontani dall'area durante il montaggio.
- 6 . Questa è un'attrezzatura per l'allenamento sportivo, non un giocattolo, deve essere utilizzata sotto la guida di un allenatore. Non permettere a bambini e animali domestici di giocare da soli o di avvicinarsi a questo oggetto . Impossibile arrampicarsi sui prodotti.
- 7 . Utilizzare solo come previsto. Non sedersi o stare in piedi sul prodotto.
- 8 . Ispezionare prima di ogni utilizzo. Non utilizzarlo se le parti sono allentate o danneggiate.

9. Persone o oggetti appesi al prodotto ne causeranno la caduta .
 10. Prestare attenzione ai pedoni e ai veicoli durante l'utilizzo.
 - 11 . Non utilizzare questa unità per scopi diversi da quelli indicati .
 12. La rete non può posizionare oggetti per evitare danni.
 13. Non utilizzarlo per scopi commerciali .
 14. **NON PULIRLO CON NESSUN MATERIALE ABRASIVO .**
 15. Non lasciarlo mai incustodito durante l'uso .
 16. L'urina e le feci degli animali domestici possono danneggiare il prodotto, tenerli lontani .
 17. Non posizionare il prodotto sopra o vicino ad aria calda, fornelli elettrici o stufe .
- Fuochi d'artificio, sigarette, razzi e altri oggetti possono incendiare il prodotto. Per favore, stai lontano da loro.
- 18 . Il prodotto deve essere posizionato su una superficie piana . E dovrebbe essere installato in un luogo aperto e sicuro, evitando luoghi vicino a finestre, strade, ferrovie, fiumi, ecc.
 19. Non posizionarlo in un ambiente umido .

⚠ AVVERTIMENTO:

20. Questo apparecchio non è destinato all'uso da parte di persone giovani o inferme a meno che non siano supervisionate da una persona responsabile per garantire che possano utilizzare l'apparecchio in sicurezza. I bambini piccoli devono essere sorvegliati per assicurarsi che non giochino con il prodotto . Gli animali domestici devono stare lontani dal prodotto.

Non utilizzare all'aperto nelle giornate piovose e nuvolose, evitare fulmini e cadute . Persone o animali appesi al prodotto possono causare lesioni o morte .

ATTENZIONE Seguire le istruzioni per installare correttamente il prodotto.

ATTENZIONE Un'installazione errata può essere pericolosa.

AVVERTENZA Eventuali parti aggiuntive o di ricambio devono essere ottenute dalla nostra azienda.

AVVERTENZA Controllare regolarmente che tutti i raccordi di montaggio siano serrati correttamente.

AVVERTENZA Non utilizzare la rete da allenamento vicino a fiamme libere o altre fonti di calore.

AVVERTENZA Controllare questo prodotto per verificare la presenza di componenti hardware danneggiati, giunti allentati, parti mancanti o spigoli vivi prima del montaggio e periodicamente durante l'uso.

AVVERTENZA Quando si utilizza il prodotto, assicurarsi che nessuno si trovi nelle vicinanze del prodotto. Nota: il frisbee ad alta velocità può ferire le persone.

PART LIST

1. Si prega di smaltire con cura tutti i sacchetti di plastica e di tenerli lontano dalla portata dei bambini e degli animali domestici.
2. Controllare tutti i componenti forniti secondo l'elenco contenuto in questo manuale. Assicurati di avere tutte le parti elencate.
3. Pur prestando particolare attenzione durante la fabbricazione di questo prodotto, è necessario prestare attenzione durante il processo di assemblaggio per evitare di graffiarsi con gli spigoli vivi.

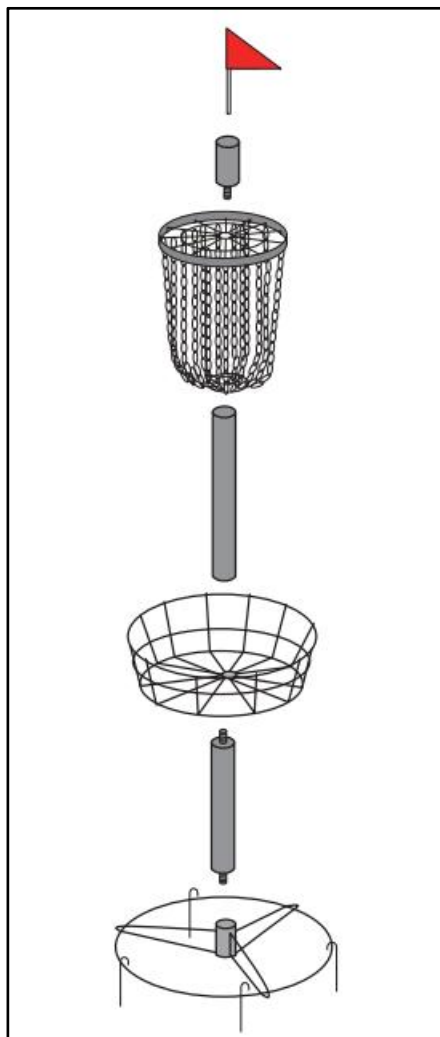

Modello		GL8001	GL8002	GL8003	GL8004
	Netto	1 PZ	1 PZ	1 PZ	1 PZ
	Bordo	1 PZ	1 PZ	1 PZ	1 PZ
	Base	1 PZ	1 PZ	1 PZ	1 PZ
	Biella superiore	1 PZ	1 PZ	1 PZ	1 PZ

	Biella inferiore	1 PZ	1 PZ	1 PZ	1 PZ
	Chiodo rettificato	4 PZ	4 PZ	4 PZ	4 PZ
	Bandiera	1 PZ	1 PZ	1 PZ	1 PZ
	Frisbee	/	/	6 PZ	6 PZ
	Borsetta	/	/	1 PZ	/

CLEANING AND STORAGE

1. Pulisci con un panno morbido e asciutto. Non utilizzare mai un detergente abrasivo o una spugnetta dura. Assicurati di mantenere il prodotto asciutto
2. I bambini non sono **autorizzati** a pulire il prodotto per evitare lesioni da ribaltamento e caduta .
3. Dopo aver smontato il prodotto, montare le parti e gli accessori.

TIPS

1. L'effetto di installazione dei chiodi a terra inclinati è migliore.
2. **Per aumentare le prestazioni antiruggine del prodotto, le filettature del prodotto possono essere verniciate. Se trovi difficile l'installazione per la prima volta, puoi provare ad avvitarlo e ad allentarlo più volte.**

VEVOR[®]

TOUGH TOOLS, HALF PRICE

Tecnico Supporto e certificato di garanzia elettronica

www.vevor.com/support