



EN ■ User Manual

CZ ■ Uživatelská příručka

SK ■ Používateľská príručka

HU ■ Felhasználói kézikönyv

PL ■ Podręcznik użytkownika

INTERNET RADIO

INTERNETOVÉ RÁDIO

INTERNETOVÉ RÁDIO

INTERNETES RÁDIÓ

RADIO INTERNETOWE

Table of Contents

SAFETY INSTRUCTIONS AND WARNINGS.....	4
SYMBOLS	5
FRONT VIEW	6
SYMBOLS ON THE DISPLAY	6
TOP VIEW	7
REAR VIEW	7
REMOTE CONTROL	8
Inserting batteries into the remote control	8
GETTING STARTED	9
Network Setup.....	9
MAIN MENU	11
Configuration	11
Internet Radio.....	12
Podcast	12
USB Playback.....	12
FM Reception.....	12
DAB/DAB+ Reception	12
Bluetooth.....	13
TECHNICAL SPECIFICATIONS.....	14
Power adapter.....	15
INSTRUCTIONS AND INFORMATION ON THE DISPOSAL OF PACKAGING MATERIALS.....	16
DISPOSAL OF DISCARDED ELECTRICAL AND ELECTRONIC EQUIPMENT	16

SAFETY INSTRUCTIONS AND WARNINGS

1. Please take the time to carefully follow the instructions in this user manual.
It will help you to correctly set up and operate your system and use all its advanced features.
2. Please save this user manual for future reference
3. Pay attention to all warnings found on the product and in the user manual.
4. For your safety, carefully read and follow this manual to ensure proper use of the product and to prevent any danger or physical damage.
5. **CAUTION: TO REDUCE THE RISK OF ELECTRIC SHOCK, DO NOT REMOVE ANY COVER. THERE ARE NO PARTS INSIDE THAT THE USER CAN REPAIR, REFER ANY SERVICING TO QUALIFIED SERVICE PERSONNEL.**
6. Observe all warnings – on the product and in the user manual.
7. Do not use this device near water or moisture.
8. Do not use this product near a bathtub, sink, kitchen sink and laundry tub, in a damp basement, near a swimming pool or anywhere else where water or moisture is present.
9. Use only the attachments/accessories specified by the manufacturer.
10. During thunderstorms or when unused for long periods, disconnect the device from the socket to prevent damage.
11. Have all repairs carried out by qualified service personnel.
12. To avoid the risk of fire or electric shock, do not overload electrical sockets, extension cables or integrated sockets.
13. Place the unit on a flat and stable surface. Ventilation should not be obstructed by covering the unit or its ventilation openings with objects such as newspapers, tablecloths, curtains, etc., to prevent overheating and malfunction.
14. No open flame sources, such as lit candles, should be placed on the device.
15. Protect the device from rain and humidity. Do not place it in damp or humid environments, as this may cause malfunction.
16. When the unit is suddenly moved from a cold environment to a warm one, if moisture forms inside, it may not operate correctly. To solve this problem, wait about one hour for the moisture to evaporate.
17. Do not expose the unit to direct sunlight or nearby objects that emit heat to avoid damaging the unit.
18. The device should be used in a temperate climate.
19. If a mains plug or connection device is used as a disconnection device, the disconnection device must remain easily accessible.
20. Disconnect the device by pulling the plug, not the power cord.
21. The On/Off switch does not completely isolate the device from the power source. To disconnect the product from mains power, unplug the adapter.
22. Ensure a minimum distance of 0.1 metres around the device for adequate ventilation.
23. The device must not be exposed to dripping or splashing water, and no objects filled with liquid, such as vases, should be placed on it.
24. Servicing – Do not attempt to service this product yourself, as opening or removing the covers may expose you to dangerous voltage or radiation. Have all repairs carried out by qualified service personnel.
25. Damage requiring service – Unplug this product from the socket and refer servicing to qualified personnel in the following circumstances:
 - A. When the power cord or power plug is damaged.
 - B. If liquid has entered the product or objects have fallen into the product, or if the product has been exposed to rain or water.
 - C. If the product does not operate normally according to the operating instructions.

- Only adjust controls specified in the manual, as incorrect settings may cause damage and require extensive servicing of a qualified technician to restore product functionality.
26. Use an appropriate power supply – plug the product into a suitable power source as described in the manual or as labelled on the product.
 27. Do not expose the batteries to excessive heat, such as sunlight or fire.



Note:

Please read these instructions carefully before using this product and keep them for future reference. The manual describes the software as it was at the time of manufacture. Software is subject to development and updates for improved performance and user experience. Future updates may slightly alter the appearance or behaviour.

**Attention:****Before making any electrical connections, make sure that:**

- You have completed all other connections.
- The socket is within reach during installation.
- The appliance is connected to an AC power supply of 100–240 V 50/60 Hz using a two-pin plug.
- Risk of electric shock! When disconnecting the mains plug, always pull the plug from the socket.
Never pull on the power cable.
- To completely disconnect the appliance from the mains, turn off the socket and unplug the power adapter fully. The marking information is located on the back of the device.

SYMBOLS

	<p>This mark is used to indicate equipment that complies with European safety and electromagnetic compatibility standards.</p>
	<p>This symbol indicates that this unit has double insulation. Grounding is not required.</p>

Software update – If you have an updated version of the software.

**Warning:**





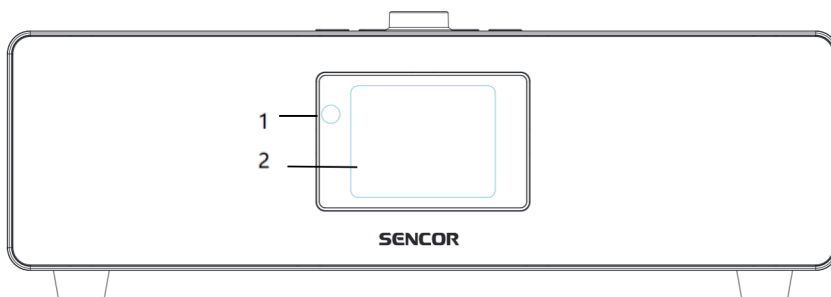







Use only software provided by the manufacturer and approved for your device. Follow the manufacturer's instructions carefully. Ensure uninterrupted power during the update. Using a different software or in a different way than as instructed may cause irreversible damage to the device not covered by the warranty.

FRONT VIEW



1. Receiver remote control
2. LCD Display

SYMBOLS ON THE DISPLAY

	Connecting, device is working
	No wireless connection
	Wireless connection established
	Radio reception: Mono
	Radio reception: Stereo
	Radio input selected
	AUX input selected
	Speaker muted
	Search
	Alarm set
	Internet radio station saved as a preset
	FM station saved

TOP VIEW

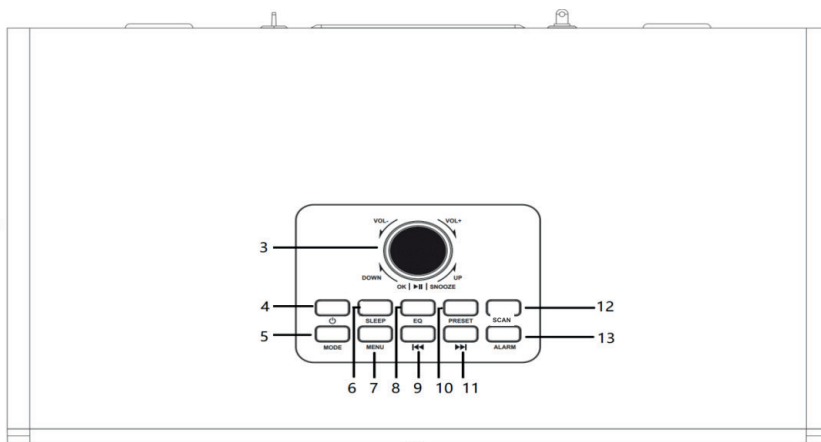

3. Volume/UP/Down/OK/Play/Pause button
4. Power/Standby button
5. MODE button
6. SLEEP button
7. MENU button
8. EQ button
9. Left/Previous button
10. PRESET button
11. Right/Next button
12. SCAN button
13. ALARM button

REAR VIEW

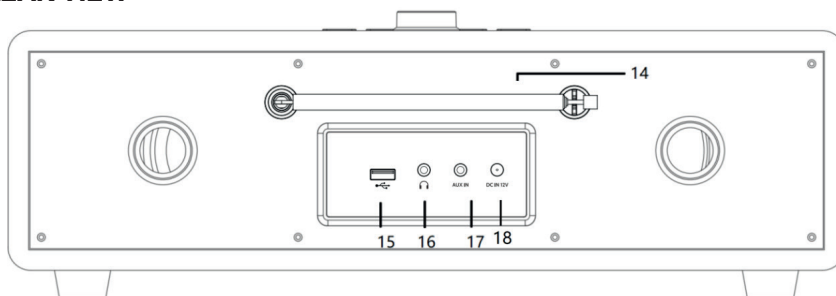

14. Telescopic antenna
15. USB connector
16. Headphone connector (3.5 mm jack)
17. AUX input connector (3.5 mm jack)
18. DC power connector

REMOTE CONTROL

1. Power/Standby button
2. Mute
3. **EQ** – Sound mode settings
4. **Preset** – Saved stations, Favourites, etc.
5. **Scan** – DAB/FM band scan
6. **Alarm** – Alarm button
7. Previous song/track
8. Play/Pause
9. Next song/track
10. **Pair** Pairing Bluetooth
11. **Mode** Mode selection
12. **Menu** – Main menu
13. Left cursor button
14. Up cursor button
15. **OK** Confirm selection
16. Right cursor button
17. Down cursor button
18. **VOL-** Volume down
19. **VOL+** Volume up
20. **Numeric buttons** – Recall Favourites/Memory; Enter letters and numbers
21. Display dimmer
22. **z z z** Sleep

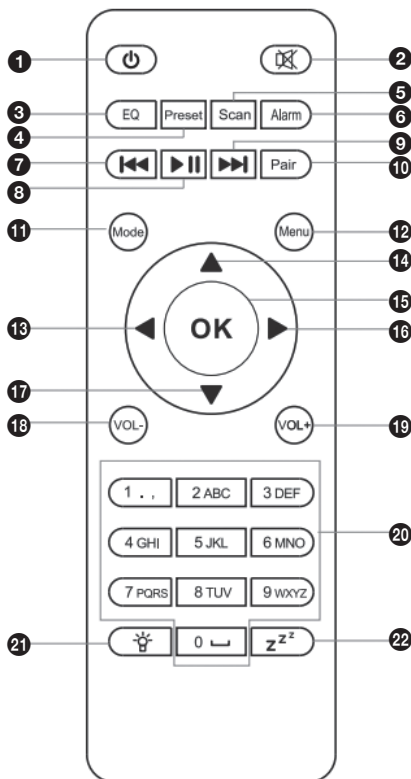

Inserting batteries into the remote control

1. Carefully remove the battery compartment cover.
2. Insert two “AAA” size batteries, observing correct polarity.
3. Close the battery compartment cover.



Warning:

1. Batteries should only be handled by adults.
2. Use only the specified size and type of batteries.
3. Ensure the correct polarity when inserting the battery, as shown in the diagram inside the device. Reversing the battery can cause damage to the device.
4. Do not throw batteries into fire. They may explode or leak.
5. Check and clean battery and device contacts before inserting batteries.
6. Do not mix different types of batteries (e.g. alkaline and carbon-zinc) or old batteries with new ones.
7. Regularly inspect batteries to prevent leakage. Leaked electrolyte can damage the device and the device case. If the device is not being used for an extended period, remove the batteries as a precaution.
8. Do not attempt to recharge batteries that are not intended to be rechargeable.

GETTING STARTED

The package includes the following items:

- Internet Radio
- Remote control
- Power Adapter
- User manual

Network Setup

- To use the internet functions, a broadband wireless WIFI connection (802.11b/g/n) is required.
- Check that the WLAN LINK/ACT indicator on your wireless access point or router is on. If unsure, please refer to the user manual of your device.

Note:



Wi-Fi allows short-range data transmission (up to 20 metres) without the need for cable connections. Walls or ceilings can reduce the strength of the Wi-Fi signal. Therefore, place the internet radio and/or access point close together and avoid obstacles between the devices.

- Connect the DC power adapter plug into the DC jack and plug the other end into a power socket.
- On the device's first startup, you will need to set the Language and Network Configurations.

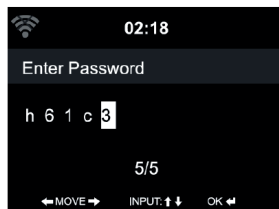
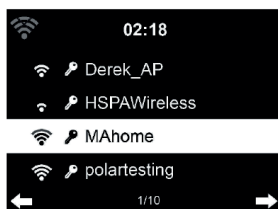
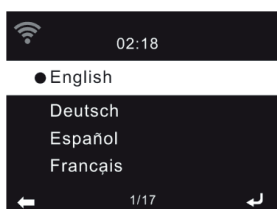

The number of bars in the wireless network symbol next to the network name (SSID) indicates the relative strength of the network signal. The key symbol indicates a password-protected network. If no wireless networks are found, a "No wireless networks found" message will appear on the display. If necessary, adjust your location and check your WLAN router. The SSID of your access point can be found in the configuration of the access point (router). Select the network and confirm by pressing the OK button. If the WLAN network is password-protected, you will be prompted to enter the password. Enter the password using the number and letter buttons on the remote control, or directly on the device (by turning the Volume/Navigate knob on the top of the device). If you accidentally press the > button while entering a number/letter, you can correct it by pressing the < button. Remember to use the correct case when entering the password.

Remote control

The cursor indicates the current position. Press the relevant number button repeatedly.

0 0 (delete entry)

1 1 (space) @ ! " # \$ % & () * ' + - { \ | < > ? ...

2 2 ABC abc

3 3 DEF def

4 4 GHI ghi

5 5 JKL jkl

6 6 MNO mno

7 7 PQRS pqrs

8 8 TUV tuv

9 9 WXYZ wxyz

Alternatively, you can turn the Volume/Navigate + OK knob to select numbers and letters:

< Move to the previous input position, the entry can be overwritten.

> Move to the next input position, the last entry will be saved.

After entering the last number/letter, press the Volume/Navigate knob + OK to confirm – the following display will appear:

Connecting to the network may take a few seconds.

Once connected, the main menu with the following options will be displayed:

- **Internet Radio:** Access to radio stations worldwide
- **USB:** Access to files on the inserted USB drive
- **Podcast:** Access to podcasts
- **FM:** Access to FM radio stations
- **DAB:** Access to DAB radio stations
- **Bluetooth:** Access to devices connected via Bluetooth
- **AUX in:** Access to devices connected via the 3.5mm Aux-in cable
- **Configuration:** Various system settings
- **Local Radio:** Access to radio stations in a specific region (e.g., German stations only)

Press  to activate standby mode.

The time, date, and any active alarm times will be displayed.

Once network connectivity is set up, the device will automatically reconnect to the network when used again. To change the network, go to Configuration/Settings and set the appropriate connection.



Warning:

The manual describes the software as it was at the time of manufacture. Software is subject to development and updates for improved performance and user experience. Future updates may slightly alter the appearance or behaviour.

MAIN MENU

In the main menu, you can select the following modes: Internet Radio, USB, Podcast, FM, DAB, Bluetooth, AUX in, Local Radio, Configuration/Settings.

To navigate through the menu, use the cursor key RIGHT (enter a submenu), LEFT (back, higher, ESC), UP/DOWN (select items), OK to confirm the selection.

Configuration

The device is factory-configured to work under normal conditions. Explore the rich customisation options to tailor the usage to your needs under the following settings:

Device – Naming, system information, DAB software and firmware versions, wireless info.

Equaliser – Audio curve settings for music: normal, flat, classical, pop, rock, jazz.

Network – Wireless network settings (enable), maintain connection in standby mode (slightly increases power consumption).

Dimmer – Brightness settings for the display in operating and standby modes.

Alarm – Alarm 1, Alarm 2, volume. For each alarm, choose repetition, wake-up time, and sound (beep, melody, radio – use a strong enough station for both alarms). An active alarm is shown with the symbol  at the top of the display.

Power management – To turn off the device after a certain period without manual operation or Wi-Fi signal, this function can be completely disabled.

Sleep timer – To “sleep” the device after a set time (Off, 15 min,... up to 180 min).

Date and time – Setting the current date and time, as well as date and time format, either manually (accuracy depends on you) or automatically (the device will pull the correct date and time from the internet or broadcast, if available; the provider determines the time zone and daylight savings).

Time display – Choose the colour of the clock on the display in standby mode.

Local stations settings – Select from the global network of internet radios, an active internet connection is required.

FM settings – Choose Mono or Stereo playback, sensitivity (adjust based on the strength of stations in your area and noise level).

Playback settings – Choose between normal playback, repeat or shuffle.

Language – Select from many OSD languages.

Resume playback on power-up – Choose whether the device should return to the main screen with mode selection or continue playing from where it left off after turning on.

Reset to factory settings – This option erases all user settings and lists and restores the original factory settings for all items.

Internet Radio

There is a vast selection of radio stations available online, covering various genres. The device allows you to search by popularity, genre, country, location, and newness. We recommend carefully selecting stations that suit your preferences and saving them to your favourites list. Upon successful connection to any station, the playback screen will display the station's bitrate and format, as well as any additional text or image information broadcasted by the station.

Once you've found a station you like, save it to your Favourites by pressing and holding the **Preset** button on the remote control, then use the Up/Down arrows to select a position from the 30 presets available.

My Favourites – You can select a saved station by pressing the Preset button briefly and choosing the station from the list. You can move or delete the station by pressing RIGHT.

Radio Stations – Stations are divided into categories such as Global Top 20, Genre, Country/Location, and New Stations. Select a category and continue to choose the station you want to listen to.

Sleep Radio – There are specific genres of calming music or sounds you can use (e.g., piano, lullabies, birdsong, rain, etc.).

History – Keeps a log of the last 10 stations you listened to for easy return.

Podcast

Like internet radios, there are numerous podcasts available online for listening. The device allows you to search by popularity, genre, and trends. Find one you like, and you can save it to Favourites.

USB Playback

When you insert a USB drive containing compatible MP3 and AAC music files into the USB port, the device will read the files, allowing you to navigate (up/down, left/right selector) and play them by pressing OK. Use the ►|| buttons to pause/play, use the ◀◀ ▶▶ buttons to skip to the previous/next track. The playback mode (normal, shuffle, repeat) is set in the Configuration in the main menu. During playback, the available track information is shown on the display.

FM Reception

When entering FM mode for the first time, you will need to search for available analogue stations by pressing Scan or holding OK. Ensure the antenna is extended and the device is within range of radio stations. The stations will be saved in the preset list. Pressing the "Preset" button will bring up the list. Up to 30 stations can be saved. In the list, you can move a station up or down or delete it.

You can fine-tune a specific frequency by pressing the cursor keys; the frequency will change by 50 kHz in that direction. Press the ◀◀ ▶▶ buttons to start a search in that direction, which will stop at the next available station. If the station broadcasts text or its logo as an image, the device will display it.

DAB/DAB+ Reception

When entering DAB mode for the first time, you need to search for available digital stations by pressing Scan (this can also be done later, with the option to either clear or keep the existing list). Ensure the antenna is extended and the device is within range of radio stations. The stations will be saved in the station list, which you can navigate using the Up/Down buttons (or Left), and select a station by pressing OK.

You can save a station to your preset stations by pressing and holding the **Preset**. Later, pressing the **Preset** button briefly will bring up the list of saved stations, from which you can select one. Up to 30 stations can be saved. In the list, you can move a station up or down or delete it.

While listening to a station, pressing right will display information about the multiplex and frequency. If the station broadcasts an image, the device will display it, along with other accompanying information.

Bluetooth

The device is equipped with a Bluetooth input for wireless connection of external audio sources, such as mobile phones. After selecting the Bluetooth input, enable pairing on your device and pair with "SIR 7200WDB". If your device requires a PIN code, enter "0000". Once successfully connected, the radio display will show **Connected**. Start playback on your Bluetooth device.

If your device supports remote control commands, you can control playback (e.g., Play, Pause, Skip Forward/Backward) from the radio. This device supports automatic reconnection without the need for a new pairing.

Control playback via your Bluetooth device or the radio using the Vol+/Vol- buttons on the device and remote control. Adjust the volume on both the Bluetooth device and the radio.

To disconnect the Bluetooth device: Press and hold the [OK] button for 3 seconds. Confirm the "Pair another device" option by pressing OK. The current device will disconnect, allowing you to connect a different device.

TECHNICAL SPECIFICATIONS

Power supply:

12 V DC, using the supplied 12 V/2.5 A adapter

Max power consumption: 30 W

In stand-by mode: <1 W

Automatic standby mode time: 15 min

This device is equipped with an energy-saving function that automatically switches the device off or into standby mode if no button is pressed for a certain period under certain operating conditions. If this function is disabled, energy consumption will increase.

Audio:

Output power: 2 × 10 W

System:

FM: 87.5–108 MHz

DAB: 174.928–239.200 MHz

Transfer rate: WLAN: max 150 Mbit/s

Encryption: WPA, WPA2, WEP, WPS

Standards: IEEE 802.11 b/g/n

Bluetooth: Bluetooth V5.3

Frequency range: 2402–2480

Transmission power: Max 4 dBm

Range: up to 10m

Connectors:

Earphones: 1× 3.5mm jack

USB playback port: 5V=, 100mA

AUX input: 3.5 mm jack

General:

Dimensions (W × D × H): 365 × 225 × 126 mm

Weight: 2.7 kg

Operating temperature: 5–35 °C

Relative humidity: 40% to 60%, non-condensing

Power adapter

Manufacturer's name or trademark, company ID and address	DONGGUAN OBELIEVE ELECTRONIC CO., LTD
Model identification code	OBL-1202500E
Input voltage	100-240 V
Input frequency	50/60 Hz
Output voltage	12 V
Output current	2.5
Output power	30 W
Average efficiency in active mode	86.95%
Low load efficiency (10 %)	78.7%
No load power consumption	0.1 W

Bluetooth	Version	5.3
	Maximum transmitter power	2.5 mW @ 2.4 Ghz – 2.4835 GHz
NFC	Operating frequency	-
Wi-Fi	Band	2.4 GHz

INSTRUCTIONS AND INFORMATION ON THE DISPOSAL OF PACKAGING MATERIALS

Dispose of packaging material at a collection yard.

DISPOSAL OF DISCARDED ELECTRICAL AND ELECTRONIC EQUIPMENT



This symbol on the product, accessories or packaging indicates that the product must not be treated as regular household waste. Please dispose of this product in a collection centre designated for the recycling of electrical and electronic equipment. In some European Union countries or in some European countries, you can return your products to the local retailer when purchasing an equivalent new product. Proper disposal of this product helps protect valuable natural resources and prevents potential negative impacts on the environment and human health that may result from improper waste disposal. Please contact local authorities or the nearest waste collection yard for further details. Improper disposal of this type of waste may result in legal penalties.

For Companies in the European Union

If you need to dispose of electrical or electronic equipment, ask your retailer or supplier for the necessary information.

Disposal in Countries Outside the European Union

If you wish to dispose of this product, please request necessary information on proper disposal from the ministry or your retailer.



The product meets the EU requirements.

FAST ČR, a.s. hereby declares that the radio equipment type SIR 7200WDB complies with Directive 2014/53/EU.

For full version of the EU Declaration of Conformity, please refer to www.sencor.com website.

Text, design and technical specifications are subject to change without prior notice, and we reserve the right to make changes.

The original version is in the Czech language.

Manufacturer's address:

FAST ČR, a. s., U Sanitasy 1621, Říčany 251 01, Czech Republic, info@sencor.com

SENCOR®

EN Warranty conditions

Warranty card is not a part of the device packaging.

This product is warranted for the period of 24 months from the date of purchase to the end-user. Warranty is limited to the following conditions. Warranty is referred only to the customer goods using for common domestic use. The claim for service can be applied either at dealer's shop where the product was bought, or at below mentioned authorized service shops. The end-user is obligated to set up a claim immediately when the defects appeared but only till the end of warranty period. The end user is obligated to cooperate to certify the claiming defects. Only completed and clean (according to hygienic standards) product will be accepted. In case of eligible warranty claim the warranty period will be prolonged by the period from the date of claim application till the date of taking over the product by end-user, or the date the end-user is obligated to take it over. To obtain the service under this warranty, end-user is obligated to certify his claim with duly completed following documents: receipt, certificate of warranty, certificate of installation.

This warranty is void especially if apply as follows:

- Defects which were put on sale.
- Wear-out or damage caused by common use.
- The product was damaged by unprofessional or wrong installation, used in contrary to the applicable instruction manual, used in contrary to legal enactment and common process of use or used for another purpose which has been designed for.
- The product was damaged by uncared-for or insufficient maintenance.
- The product was damaged by dirt, accident of force majeure (natural disaster, fire, and flood).
- Defects on functionality caused by low duality of signal, electromagnetic field interference etc.
- The product was mechanically damaged (e.g. broken button, fall).
- Damage caused by use of unsuitable media, fillings, expendable supplies (batteries) or by unsuitable working conditions (e.g. high temperatures, high humidity, quakes).
- Repair, modification or other failure action to the product by unauthorized person.
- End-user did not prove enough his right to claim (time and place of purchase).
- Data on presented documents differs from data on products.
- Cases when the claiming product cannot be indentified according to the presented documents (e.g. the serial number or the warranty seal has been damaged).

Manufacturer:

FAST ČR, a.s., U Sanitasu 1621, Říčany 251 01, Czech Republic
info@sencor.com

Authorized service centers:

Visit www.sencor.com for detailed information about authorized service centers.

The original version of the instructions is in the Czech language, other language versions are made by the appropriate translation.

Obsah

BEZPEČNOSTNÍ POKYNY A UPOZORNĚNÍ	4
SYMBOLY	5
PŘEDNÍ POHLED	6
SYMBOLY NA DISPLEJI	6
POHLED SHORA.....	7
ZADNÍ POHLED.....	7
DÁLKOVÉ OVLÁDÁNÍ	8
Instalace baterií do ovladače	8
ZAČÍNÁME	9
Příprava sítě.....	9
HLAVNÍ MENU.....	11
Konfigurace	11
Internetové rádio	12
Podcast	12
USB přehrávání.....	12
FM příjem.....	12
DAB/DAB+ příjem	12
Bluetooth.....	13
TECHNICKÉ ÚDAJE	14
Napájecí adaptér	15
POKYNY A INFORMACE K LIKVIDACI VYŘAZENÝCH OBALOVÝCH MATERIÁLŮ	16
LIKVIDACE VYŘAZENÝCH ELEKTRICKÝCH A ELEKTRONICKÝCH ZAŘÍZENÍ.....	16

BEZPEČNOSTNÍ POKYNY A UPOZORNĚNÍ

1. Věnujte prosím čas pozornému dodržování pokynů v této uživatelské příručce. Pomůže vám správně nastavit a provozovat váš systém a využívat všechny jeho pokročilé funkce.
2. Uložte si prosím tuto uživatelskou příručku pro budoucí použití
3. Dbejte všech varování na produktu a v návodu k použití.
4. Pro vaši bezpečnost si pečlivě přečtěte tento návod a dodržujte jej, abyste zajistili správné používání produktu a předešli jakémukoli nebezpečí nebo fyzickému poškození.
5. **POZOR: ABYSTE SNÍŽILI RIZIKO ÚRAZU ELEKTRICKÝM PROUDEM, NEODSTRAŇUJTE ŽÁDNÝ KRYT. UVNITŘ NEJSOU ŽÁDNÉ SOUČÁSTI, KTERÉ BY UŽIVATEL MOHL OPRAVOVAT, JAKÝKOLI SERVIS PŘEDEJTE KVALIFIKOVANÉMU SERVISNÍMU PERSONÁLU.**
6. Dbejte všech varování - na výrobku a v uživatelské příručce.
7. Nepoužívejte toto zařízení v blízkosti vody nebo vlhkosti.
8. Nepoužívejte tento výrobek v blízkosti vany, umyvadla, kuchyňského dřezu a prádelní vany, ve vlhkém suterénu, v blízkosti bazénu nebo kdekoli jinde, kde je přítomna voda nebo vlhkost.
9. Používejte pouze nástavce/příslušenství specifikované výrobcem.
10. Během bouřky nebo při dlouhodobém nepoužívání odpojte toto zařízení ze zásuvky, abyste předešli poškození tohoto produktu.
11. Veškeré opravy svěťte kvalifikovanému servisnímu personálu.
12. Abyste předešli riziku požáru nebo úrazu elektrickým proudem, nepřetěžujte elektrické zásuvky, prodlužovací kabely nebo integrované zásuvky.
13. Umístěte jednotku na rovný a volný povrch. Větrání by nemělo být bráněno zakrytím jednotky nebo jejích větracích otvorů předměty, jako jsou noviny, ubrusy, závěsy atd., aby nedošlo k přehřátí a poruše.
14. Na zařízení by neměly být umístěny žádné zdroje otevřeného ohně, jako jsou zapálené svíčky.
15. Chraňte přístroj před deštěm a vlhkostí. Neumísťujte jednotku do vlhkého a vlhkého prostředí, které by mohlo vést k poruše.
16. Když je jednotka náhle přemístěna z chladného prostředí do teplého, pokud se uvnitř vytvoří vlhkost, nemusí správně fungovat. Chcete-li tento problém vyřešit, počkejte asi jednu hodinu, než se vlhkost odpaří.
17. Nevystavujte jednotku přímému slunečnímu záření nebo blízkým předmětům, které vyzařují teplo, aby nedošlo k poškození jednotky.
18. Zařízení by mělo být používáno v mírném klimatu.
19. Pokud se jako odpojovací zařízení používá síťová zástrčka nebo propojovací zařízení, musí zůstat odpojovací zařízení snadno přístupné.
20. Netahejte za napájecí kabel, ale za zástrčku, abyste spotřebič odpojili od sítě.
21. Spínač On/Off neizoluje zcela produkt od zdroje napájení. Chcete-li odpojit produkt od síťového napájení, musíte odpojit napájecí adaptér ze sítě.
22. Zajistěte minimální vzdálenost 0,1 metru kolem zařízení pro dostatečné větrání.
23. Přístroj nesmí být vystaven kapající nebo stříkající vodě, nepokládejte na něj žádné předměty naplněné tekutinou, jako jsou vázy.
24. Servis - Nepokoušejte se sami opravovat tento produkt, protože otevřením nebo sejmutím krytů se můžete vystavit nebezpečnému napětí či záření. Veškeré opravy svěťte kvalifikovanému servisnímu personálu.
25. Poškození vyžadující servis - Odpojte tento produkt ze zásuvky a svěťte opravu kvalifikovanému servisnímu personálu za následujících podmínek:
 - A. Když je poškozen napájecí kabel nebo zástrčka.
 - B. Pokud do produktu vnikla kapalina nebo do něj spadly předměty, pokud byl produkt vystaven dešti nebo vodě.

- C. Pokud výrobek podle návodu k obsluze nepracuje normálně. Nastavujte pouze ty ovládací prvky, které jsou popsány v návodu k obsluze, protože nesprávné nastavení může způsobit poškození a často bude vyžadovat rozsáhlou práci kvalifikovaného technika, aby se obnovil normální provoz produktu.
26. Používejte vhodné zdroje napájení- Zapojte výrobek do vhodného zdroje napájení, jak je popsáno v návodu k obsluze nebo jak je vyznačeno na výrobku.
27. Baterie nesmí být vystaveny nadměrnému teplu, jako je sluneční záření, oheň a podobně.

Poznámka:

Před použitím tohoto produktu si pečlivě prostudujte tyto pokyny a dobře je uschovejte pro budoucí použití. Návod popisuje stav softwaru při jeho výrobě. Software podléhá vývoji a aktualizacím pro lepší výkon a uživatelský zážitek. V budoucích aktualizacích se může vzhled nebo chování mírně změnit.

**Pozor:****Před provedením jakéhokoli elektrického připojení se ujistěte, že:**

- Ujistěte se, že jste dokončili všechna ostatní připojení.
- Při instalaci musí být zásuvka v dosahu.
- Spotřebič musí být připojen ke zdroji střídavého proudu 100-240 V 50/60 Hz pomocí dvoukolíkové zásuvky.
- Nebezpečí úrazu elektrickým proudem! Při odpojování síťové zástrčky vždy vytáhněte zástrčku ze zásuvky.
Nikdy netahejte za kabel.
- Chcete-li přístroj úplně odpojit od sítě, vypněte zásuvku a úplně vytáhněte síťový adaptér. Informace o značení se nachází na zadní straně přístroje.

SYMBOLY

	Tato značka se používá k označení zařízení, které odpovídá evropským normám bezpečnosti a elektromagnetické kompatibility.
	Tento symbol znamená, že tato jednotka má dvojitou izolaci. Není vyžadováno uzemnění.

Aktualizace softwaru - pokud máte aktualizovanou verzi softwaru.

**Upozornění:**

použijte výhradně software dodaný výrobcem a schválený pro váš typ přístroje. Postupujte přesně podle dodaného návodu výrobce. Při aktualizaci zabezpečte nepřerušené napájení. Použití jiného softwaru nebo jinak, než podle návodu může mít za následek nevratné poškození přístroje, které nekryje záruka.

PŘEDNÍ POHLED

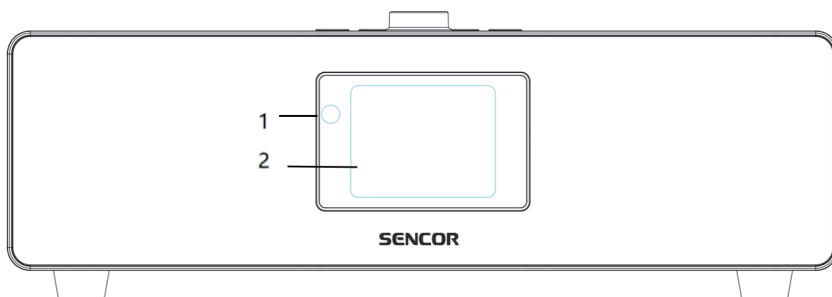

1. Dálkové ovládací přijímač
2. LCD displej

SYMBOLY NA DISPLEJI

	Spojení se navazuje, zařízení funguje
	Žádné bezdrátové připojení
	Navázáno bezdrátové připojení
	Příjem rádia: Mono
	Příjem rádia: Stereo
	Zvolen vstup Rádio
	Zvolen vstup AUX
	Reproduktor vypnutý
	Vyhledávání
	Budík zapnutý
	Internetová rozhlasová stanice uložena jako přednastavená
	FM stanice uložena

POHLED SHORA

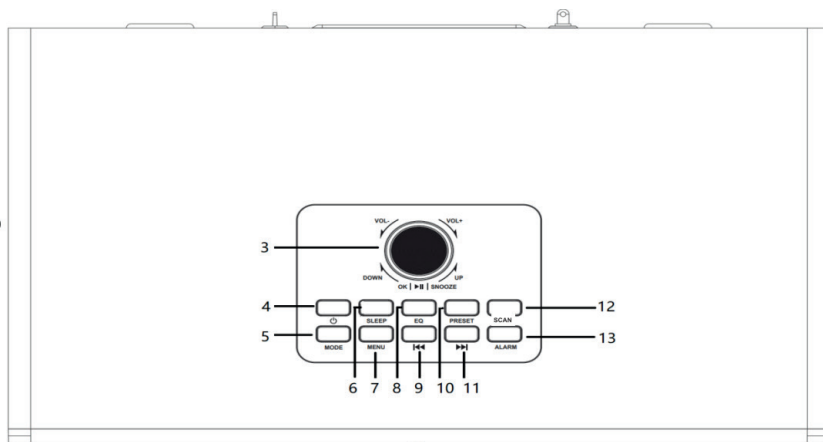

3. Tlačítko Volume/UP/Down/OK/ Play/Pause
4. Tlačítko Zapnutí/Pohotovostní režim
5. Tlačítko změny režimu MODE
6. Tlačítko spánku SLEEP
7. Tlačítko MENU
8. Tlačítko EQ
9. Tlačítko Vlevo/Předchozí
10. Tlačítko předvoleb PRESET
11. Tlačítko Vpravo/Následující
12. Tlačítko vyhledávání SCAN
13. Tlačítko ALARM

ZADNÍ POHLED

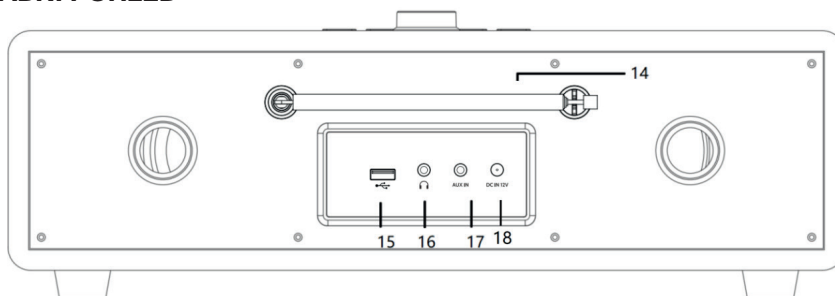

14. Teleskopická anténa
15. USB konektor
16. Sluchátkový konektor (3,5mm jack)
17. Konektor vstupu AUX (3,5mm jack)
18. Konektor DC napájení

DÁLKOVÉ OVLÁDÁNÍ

1. Tlačítko Zapnutí/Pohotovostního režimu
2. Ztišení
3. **EQ**-Nastavení zvukového režimu
4. **Preset** – uložené stanice, Oblíbené atd.
5. **Scan** - DAB/FM prohledání pásma
6. **Alarm** - Tlačítko budíku
7. Předchozí skladba/stopa
8. Přehrávat/Pozastavit
9. Následující skladba/stopa
10. **Pair** Párování Bluetooth
11. **Mode** volba režimu
12. **Menu** -Hlavní menu
13. Levé kurzorové tlačítko
14. Kurzorové tlačítko nahoru
15. **OK** Potvrďte výběr
16. Pravé tlačítko kurzoru
17. Tlačítko kurzoru dolů
18. **VOL-** Snížení hlasitosti
19. **VOL+** Zvýšení hlasitosti
20. **Číselná tlačítka** - Vyvolání oblíbených/Pamět; Zadáání písmen a číslic
21. Stmívač displeje
22. **z z z** Spánek

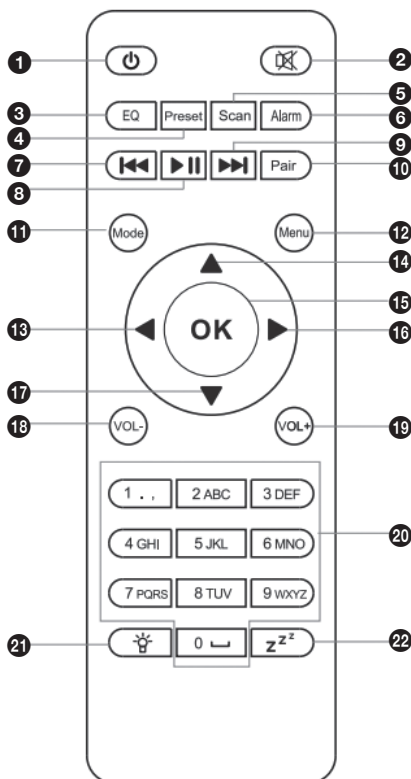

Instalace baterií do ovladače

1. Opatrně sejměte kryt bateriového prostoru.
2. Vložte 2 baterie velikosti "AAA" se správnou polaritou.
3. Zavěte kryt bateriového prostoru.



Upozornění:

1. S bateriemi nechte pracovat pouze dospělě.
2. Používejte pouze uvedenou velikost a typ baterie.
3. Při vkládání baterie dodržujte správnou polaritu podle obrázku uvnitř. Obrácená baterie může způsobit poškození zařízení.
4. Nevhazujte baterii do ohně. Baterie může explodovat nebo vytéct.
5. Před vložením baterie zkontrolujte, popř. očistěte kontakty baterie i zařízení.
6. Nemíchejte různé typy baterií (např. alkalické a uhlíko-zinkové) nebo staré baterie s novými.
7. Baterie pravidelně kontrolujte a předcházejte jejich vytečení. Vytečený elektrolyt může poškodit elektroniku i skříňku přístroje. Pokud nebudete přístroj delší dobu používat, preventivně baterie vyjměte z přístroje.
8. Nepokoušejte se dobíjet baterii, která není určena k nabíjení.

ZAČÍNÁME

Balení obsahuje následující položky:

- Internetové rádio
- Dálkový ovládač
- Napájecí adaptér
- Uživatelská příručka

Příprava sítě

- Pro využití internetových funkcí je třeba širokopásmové bezdrátové připojení WIFI (802.11b/g/n).
- Zkontrolujte, zda svítí indikátor WLAN LINK/ACT na kabelovém/bezdrátovém přístupovém bodě nebo routeru. V případě nejasností se podívejte do uživatelské příručky tohoto zařízení.

Poznámka:



WiFi umožňuje přenos dat na krátké vzdálenosti (do 20 metrů) bez potřeby spojení zařízení kabelem. Jakékoli stěny nebo stropy snižují sílu signálu WiFi. Proto se snažte umístit internetové rádio a/nebo přístupový bod poblíž a vyhýbejte se překážkám mezi zařízeními.

- Připojte konektor DC napájecího adaptéru do konektoru DC a druhý konec připojte do síťové zásuvky.
- Při prvním spuštění přístroje je třeba nastavit Language (Jazyk) a Network Configurations (Konfigurace sítě).

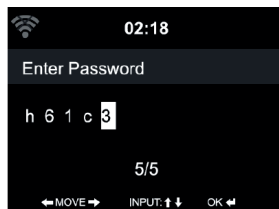
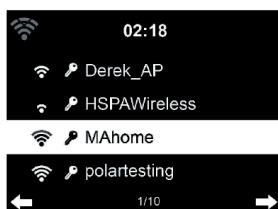
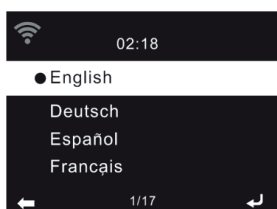

Počet pruhů symbolu bezdrátové sítě před názvem sítě (SSID) ukazuje relativní sílu signálu sítě. Symbol klíče indikuje síť chráněnou heslem. Pokud zařízení nenajde žádné bezdrátové sítě, zobrazí se na displeji zpráva No wireless networks found (Nebyly nalezeny žádné bezdrátové sítě). V případě potřeby změňte vaši polohu a zkontrolujte váš router sítě WLAN. SSID vašeho přístupového bodu najdete v konfiguraci přístupového bodu (routeru). Vyberte síť a potvrďte tlačítkem OK. Pokud je naše síť WLAN chráněna heslem, budete požádáni o zadání hesla. Zadejte heslo pomocí tlačítek číslic a písmen na dálkovém ovladači nebo jej zadejte přímo na zařízení (kód můžete zvolit otočením ovladače Volume/Navigate v horní části zařízení). Pokud nechtěně stisknete > pro nastavení číslice/písmena, můžete stisknout tlačítko < pro opravu. Při zadávání hesla nezapomeňte dodržovat malá a velká písmena.

Dálkovým ovladačem

Kurzor ukazuje aktuální pozici. Opakovaně stiskněte příslušné číselné tlačítko.

0 0 (smazat záznam)

1 1 (mezera) @ ! " # \$ % & () * ' + - { \ | < > ? ...

2 2 ABC abc

3 3 DEF def

4 4 GHI ghi

5 5 JKL jkl

6 6 MNO mno

7 7 PQRS pqrs

8 8 TUV tuv

9 9 WXYZ wxyz

Nebo můžete otočit ovladačem Volume/Navigate + OK a vybrat číslice a písmena:

< Přejechte na předchozí místo pro zadání, údaj lze přepsat

> Přejechte na další místo pro zadání, poslední údaj se uloží.

Po zadání poslední číslice/písmena stiskněte ovladač Volume/Navigate + OK pro potvrzení – zobrazí se následující displej:

Navázání připojení k síti může několik sekund trvat.

Po navázání připojení se zobrazí hlavní menu se svými položkami:

- **Internet Radio** (Internetové rádio): Přístup ke stanicím rádia po celém světě
- **USB**: Přístup k souborům na vložené USB paměti
- **Podcast**: Přístup k podcastům
- **FM**: Přístup ke stanicím FM rádia
- **DAB**: Přístup ke stanicím DAB rádia
- **Bluetooth**: Přístup ke zařízením připojeným prostřednictvím Bluetooth.
- **AUX in** (Externí vstup): Přístup ke zařízením připojeným pomocí 3,5mm kabelu Aux-in (Externí vstup).
- **Configuration** (Konfigurace): Různá nastavení systému
- **Local Radio** (Místní rádio): Přístup k stanicím rádia v konkrétním regionu (např. Pouze německé stanice)

Stiskněte tlačítko  pro aktivaci pohotovostního režimu.

Na obrazovce se zobrazí čas, datum a čas jakéhokoli aktivního budíku.

Po nastavení připojení k síti a opětovném použití zařízení v rámci dané sítě se automaticky naváže připojení. Pokud chcete změnit síť, zadejte Configuration/Settings (Konfigurace/Nastavení) a nastavte příslušné připojení.



Upozornění:

Návod popisuje stav softwaru při jeho výrobě. Software podléhá vývoji a aktualizacím pro lepší výkon a uživatelský zážitek. V budoucích aktualizacích se může vzhled nebo chování mírně změnit.

HLAVNÍ MENU

V hlavním menu můžete vybrat následující režimy: Internetové rádio, USB, Podcast, FM, DAB, Bluetooth, AUX in, Místní rádio, Konfigurace/Nastavení.

Pro pohyb v menu používejte kurzorové klávesy VPRAVO (vstup do podmenu), VLEVO (zpět, výše, ESC), Nahoru/Dolů (výběr položek), OK potvrzení volby.

Konfigurace

Přístroj je z výroby nastaven tak, aby běžně pracoval. Projděte si bohaté možnosti přizpůsobení, aby použití vyhovovalo vaší potřebě, v položkách:

Zařízení - pojmenování, systémové informace, verze softwaru a firmwaru DAB, bezdrátové info.

Ekvalizér - nastavení křivky pro hudbu: normální, plochý, klasika, pop, rock, jazz,.

Sít' - nastavení bezdrátové sítě (povolení), udržení připojení v pohotovostním stavu (mírně zvýší spotřebu).

Stmívač displeje - nastavení jasu displeje v zapnutém a pohotovostním stavu.

Budík - 1. Budík, 2. Budík, hlasitost. Při zapnutí daného budíku zvolte opakování, čas buzení, zvuk (pípání, melodie, rádio - použijte dostatečně silnou stanic, používá se pro oba budíky), aktivní budík má symbol  nahoře na displeji.

Řízení spotřeby - pro vypnutí přístroje po určité době bez ručního ovládání nebo WiFi signálu, funkci lze úplně vypnout.

Časovač vypnutí - pro „uspání“ zařízení po určité době (Vyp, 15 min,... 180 min).

Datum a čas - nastavení aktuálního data a času, formátu data a času. Buď ručně (přesnost závisí na vás) nebo automaticky (přístroj bude načítat přesné datum a čas z internetu nebo vysílání, pokud jsou dostupné; na jejich poskytovatelích závisí zejména časové pásmo a letní čas).

Zobrazení času - zvolte barvu hodin na displeji při pohotovostním režimu.

Nastavení místních stanic - vyberte z celosvětové sítě internetových rádií, je třeba funkční internetové připojení.

Nastavení FM - vyberte přehrávání Mono nebo Stereo, citlivost příjmu (vyzkoušejte vhodné podle síly stanic ve vašem okolí a míře šumu a rušení).

Nastavení přehrávání - vyberte normální přehrávání, opakování nebo náhodné přehrávání.

Jazyk - vyberte z mnoha jazyků OSD.

Pokračování v přehrávání při zapnutí - vyberte, zda se po zapnutí má zvolit základní obrazovka s výběrem režimů nebo pokračovat v poslechu tam, kde jste jej ukončili.

Vrátit do výchozího nastavení - vymaže veškerá uživatelská nastavení a seznamy a vrátí původní tovární hodnoty všech položek.

Internetové rádio

Na internetu existuje obrovské množství radiových stanic různých žánrů. Přístroj je umožňuje vyhledat podle oblíbenosti, žánru, země, místa, novosti. Doporučujeme pečlivě vybrat stanice podle vašeho vkusu a uložit si je do svého seznamu. Po úspěšném připojení jakékoli stanice se na obrazovce přehrávání zobrazí přenosová rychlost a formát stanice, popř. další textové či obrazové informace, kterými daná stanice doprovází své vysílání.

Když jste vyhledali stanici, která se vám líbí, uložte ji mezi své Oblíbené dlouhým stiskem tlačítka **Preset** na dálkovém ovladači, šipkami Nahoru/Dolů vyberte pozici v až 30 předvolbách.

Moje oblíbené - Uloženou stanici zvolíte krátkým stiskem tlačítka **Preset** a výběrem dané stanice ze seznamu. Tlačítkem VPRAVO můžete danou stanici přesunout nebo vymazat.

Rádiové stanice - Stanice jsou rozděleny do kategorií Global Top 20, Žánr, Země/Umístění a Nové stanice. Vstupem pokračujte v podkategoriích a vyberte stanici, kterou chcete poslouchat.

Rádio na spaní - Existují zvláštní žánry uklidňující hudby nebo zvuků, které můžete využít (klavír, ukolébavka, ptactvo, déšť,...)

Historie - udržuje 10 naposled poslouchaných stanic pro snadný návrat k jejich poslechu

Podcast

Podobně jako u internetových rádií, na internetu existuje množství podcastů k vašemu poslechu. Přístroj je umožňuje vyhledat podle oblíbenosti, žánru, trendů. Vyberte si nějaký, můžete si ho uložit do Oblíbených.

USB přehrávání

Když vložíte do vstupu USB kompatibilní médium s hudebními soubory MP3 a AAC, přístroj je načte, umožní vybrat (nahoru/dolů, voličem vlevo/vpravo) a stiskem OK je přehrát. Stisknutím **▶||** tlačítka pozastavíte/přehrajete, stiskem tlačítek **◀◀ ▶▶** přeskočíte na předcházející/následující skladbu. Způsob přehrávání (normálně, náhodně, opakování) máte nastaven v Konfiguraci v hlavním menu. Během přehrávání se na displeji zobrazují dostupné informace o skladbě.

FM příjem

Při prvním vstupu do režimu FM je třeba vyhledat dostupné analogové stanice, stiskem Scan nebo dlouhým stiskem OK. Mějte vytaženou anténu a přístroj v dosahu radiových stanic. Stanice se uloží do seznamu předvoleb. Pozdějším stiskem tlačítka „Preset“ vyvoláte seznam. Můžete uložit až 30 stanic. V seznamu můžete u zvolené stanice zvolit její přesun nahoru/dolů nebo ji vymazat ze seznamu.

Při naladění určité frekvence můžete příjem jemně doladit stiskem kurzorových kláves, v daném směru se kmitočet změní o 50 kHz. Stiskem tlačítek **◀◀ ▶▶** spustíte hledání v daném směru, které se zastaví na další přijímatelné stanici. Pokud stanice vysílá text nebo své logo jako obrázek, přístroj je zobrazí.

DAB/DAB+ příjem

Při prvním vstupu do režimu DAB je třeba vyhledat dostupné digitální stanice, stiskem Scan (můžete zvolit i později s vymazáním původního seznamu nebo jeho ponecháním). Mějte vytaženou anténu a přístroj v dosahu radiových stanic. Stanice se uloží do seznamu stanic, v něm se pohybujete šipkami Nahoru/Dolů (popř. Vlevo), na zvolenou stanici přepnete stiskem OK.

Přijímanou stanicí můžete uložit do „svých“ předvoleb dlouhým stiskem tl. **Preset**. Pozdějším krátkým stiskem tlačítka **Preset** vyvoláte seznam a v něm zvolíte, co chcete poslouchat. Můžete uložit až 30 stanic. V seznamu můžete u zvolené stanice zvolit její přesun nahoru/dolů nebo ji vymazat ze seznamu.

Při poslechu stanice můžete stiskem tl. Vpravo zobrazit informace o přijímaném multiplexu a frekvenci. Pokud stanice vysílá obrázek, přístroj jej zobrazí, podobně jako další doprovodné informace.

Bluetooth

Přístroj je vybaven vstupem Bluetooth pro bezdrátové připojení vnějších zdrojů zvuku, např. mobilního telefonu. Po zvolení vstupu Bluetooth na svém zařízení zvolte párování a spárujte se „SIR 7200WDB“. Pokud by vaše zařízení vyžadovalo zadání PIN kódu, zadejte „0000“. Po úspěšném připojení se na displeji rádia zobrazí **Připojeno**. Spustíte přehrávání na vašem zařízení Bluetooth.

Pokud váš zdroj podporuje příjem příkazů vnějšího řízení, můžete z tohoto přístroje ovládat tyto příkazy (např. Přehrávání, Pauza, přeskok vpřed a vzad). Tento přístroj podporuje opakované automatické připojení bez potřeby nového párování.

Ovládejte přehrávání ze zařízení Bluetooth nebo z rádia pomocí tlačítek Vol+/Vol- na zařízení a dálkovém ovladači, Upravte hlasitost na zařízení Bluetooth i rádiu.

Odpojení připojeného zařízení Bluetooth: Stiskněte a podržte tlačítko [OK] po dobu 3 sekund. Potvrďte volbu „Spárovat další zařízení“ stiskem OK. Stávající přístroj se odpojí a můžete připojit jiné zařízení.

TECHNICKÉ ÚDAJE

Napájení:

12 V stejnosměrné, dodaným adaptérem 12 V/2,5 A

Max spotřeba energie: 30 W

V pohotovostním režimu: <1 W

Čas automatického pohotovostního režimu: 15 min

Toto zařízení je vybaveno funkcí úspory energie, která zařízení automaticky vypne nebo přepne do pohotovostního režimu, jestliže po určitou dobu za určitých provozních podmínek nestisknete žádné tlačítko. Pokud je tato funkce zakázána, spotřeba energie se zvýší.

Zvuk:

Výstupní výkon: 2 × 10 W

Systém:

FM: 87,5-108 MHz

DAB: 174,928-239,200 MHz

Přenosová rychlost: WLAN: max 150 Mbit/s

Šifrování: WPA, WPA2, WEP, WPS

Normy: IEEE 802.11 b/g/n

Bluetooth: Bluetooth V5.3

Frekvenční rozsah: 2402-2480

Vysílací výkon: Maximálně 4 dBm

Dosah: až 10 m

Konektory:

Sluchátka: 1x 3,5mm jack

USB pro přehrávání: 5 V=, 100 mA

Vstup AUX: 3,5 mm jack

Obecné:

Rozměry (Š x H x V): 365 × 225 × 126 mm

Hmotnost: 2,7 kg

Provozní teplota: 5 °C - 35 °C

Relativní vlhkost: 40 až 60 % nekondenzující

Napájecí adaptér

Název nebo ochranná známka výrobce, identifikační číslo podniku a adresa	DONGGUAN OBELIEVE ELECTRONIC CO., LTD
Identifikační kód modelu	OBL-1202500E
Vstupní napětí	100-240V
Vstupní frekvence	50/60Hz
Výstupní napětí	12V
Výstupní proud	2,5
Výstupní výkon	30W
Průměrná účinnost v aktivním režimu	86,95%
Účinnost při nízké zátěži (10%)	78,7%
Spotřeba energie ve stavu bez zátěže	0,1 W

Bluetooth	Verze	5.3
	Maximální výkon vysílače	2.5mW @ 2.4GHz-2.4835GHz
NFC	Provozní frekvence	-
WiFi	Pásmo	2.4 GHz

POKYNY A INFORMACE K LIKVIDACI VYŘAZENÝCH OBALOVÝCH MATERIÁLŮ

Obalový materiál odevzdejte k likvidaci do sběrného dvora.

LIKVIDACE VYŘAZENÝCH ELEKTRICKÝCH A ELEKTRONICKÝCH ZAŘÍZENÍ



Tento symbol umístěný na produktu, příslušenství nebo obalu upozorňuje na to, že s produktem nesmí být nakládáno jako s běžným domácím odpadem. Zlikvidujte prosím tento produkt ve sběrném dvoře určeném k recyklaci elektrických a elektronických zařízení. V některých státech Evropské unie nebo v některých evropských zemích můžete při nákupu ekvivalentního nového produktu vrátit vaše produkty místnímu prodejci. Řádnou likvidací tohoto produktu pomáháte chránit cenné přírodní zdroje a předcházet možným negativním dopadům na životní prostředí a lidské zdraví, ke kterým by mohlo dojít v důsledku nesprávné likvidace odpadu. Další podrobnosti vám poskytnou místní úřady nebo nejbližší sběrný dvůr pro likvidaci odpadu. Nesprávná likvidace tohoto typu odpadu může být předmětem udělení pokuty ze zákona.

Pro firmy v Evropské unii

Pokud potřebujete zlikvidovat elektrické nebo elektronické zařízení, požádejte vašeho prodejce nebo dodavatele o nezbytné informace.

Likvidace v zemích mimo Evropskou unii

Pokud chcete tento produkt zlikvidovat, požádejte o nezbytné informace o správném způsobu likvidace ministerstvo nebo vašeho prodejce.



Výrobek splňuje požadavky EU na něj kladené.

Tímto FAST ČR, a.s. prohlašuje, že typ rádiového zařízení SIR 7200WDB je v souladu se směrnicí 2014/53/EU.

Úplné znění EU prohlášení o shodě je k dispozici na této internetové adrese: www.sencor.cz.

Text, design a technické údaje se mohou změnit bez předchozího upozornění a vyhrazujeme si právo provádět změny.

Originální verze je v českém jazyce.

Adresa výrobce:

FAST ČR, a. s., U Sanitatu 1621, Říčany 251 01, Czech Republic, info@sencor.com

SENCOR®

CZ Záruční podmínky

Součástí balení tohoto výrobku není záruční list.

Prodávající poskytuje kupujícímu na výrobek záruku v trvání 24 měsíců od převzetí výrobku kupujícím. Záruka se poskytuje za dále uvedených podmínek. Záruka se vztahuje pouze na nové spotřební zboží prodané spotřebiteli pro běžné domácí použití. Práva z odpovědnosti za vady (reklamaci) může kupující uplatnit buď u prodávajícího, u kterého byl výrobek zakoupen nebo v níže uvedeném autorizovaném servisu. Kupující je povinen reklamaci uplatnit bez zbytečného odkladu, aby nedocházelo ke zhoršení vady, nejpozději však do konce záruční doby. Kupující je povinen poskytnout při reklamaci součinnost nutnou pro ověření existence reklamované vady. Do reklamačního řízení se přijímá pouze kompletní a z důvodů dodržení hygienických předpisů neznečištěný výrobek. V případě oprávněné reklamace se záruční doba prodlužuje o dobu od okamžiku uplatnění reklamace do okamžiku převzetí opraveného výrobku kupujícím nebo okamžiku, kdy je kupující po skončení opravy povinen výrobek převzít. Kupující je povinen prokázat svá práva reklamovat (doklad o zakoupení výrobku, záruční list, doklad o uvedení výrobku do provozu).

Záruka se nevztahuje zejména na:

- vady, na které byla poskytnuta sleva;
- opotřebení a poškození vzniklé běžným užíváním výrobku;
- poškození výrobku v důsledku neodborné či nesprávné instalace, použití výrobku v rozporu s návodem k použití, platnými právními předpisy a obecně známými a obvyklými způsoby používání, v důsledku použití výrobku k jinému účelu, než ke kterému je určen;
- poškození výrobku v důsledku zanedbané nebo nesprávné údržby;
- poškození výrobku způsobené jeho znečištěním, nehodou a zásahem vyšší moci (živelná událost, požár, vniknutí vody);
- vady funkčnosti výrobku způsobené nevhodnou kvalitou signálu, rušivým elektromagnetickým polem apod. mechanické poškození výrobku (např. ulomení knoflíku, pád);
- poškození způsobené použitím nevhodných médií, náplní, spotřebního materiálu (baterie) nebo nevhodnými provozními podmínkami (např. vysoké okolní teploty, vysoká vlhkost prostředí, otřesy);
- poškození, úpravu nebo jiný zásah do výrobku provedený neoprávněnou nebo neautorizovanou osobou (servisem);
- případy, kdy kupující při reklamaci neprokáže oprávněnost svých práv (kdy a kde reklamovaný výrobek zakoupil);
- případy, kdy se údaje v předložených dokladech liší od údajů uvedených na výrobku;
- případy, kdy reklamovaný výrobek nelze ztotožnit s výrobkem uvedeným v dokladech, kterými kupující prokazuje svá práva reklamovat (např. poškození výrobního čísla nebo záruční plomba přístroje, přepisované údaje v dokladech).

Výrobce:

FAST ČR, a.s., U Sanitasu 1621, 251 01 Říčany, Česká republika
info@sencor.com

Servisní střediska:

FAST ČR, a.s., Technická 1701, 251 01 Říčany, Česká republika, tel: 323 204 120
FAST ČR, a.s., areál GLP Park Brno Holubice, Holubice 552, 683 51 Holubice, tel: 531 010 295

Aktuální seznam servisních středisek pro ČR naleznete na www.sencor.cz.

E-mail: servis.praha@fastcr.cz

Originální znění návodu je v českém jazyce, další jazykové mutace jsou tvořeny příslušným překladem.

Obsah

BEZPEČNOSTNÉ POKYNY A UPOZORNENIA.....	2
SYMBOLY	3
PREDNÝ POHĽAD	4
SYMBOLY NA DISPLEJI	4
POHĽAD ZHORA.....	5
ZADNÝ POHĽAD.....	5
DIAĽKOVÝ OVLÁDAČ.....	6
Inštalácia batérií do ovládača	6
ZAČÍNAME	7
Príprava siete.....	7
HLAVNÉ MENU	9
Konfigurácia.....	9
Internetové rádio	10
Podcast	10
USB prehrávanie.....	10
FM príjem.....	10
DAB/DAB+ príjem	10
Bluetooth.....	11
TECHNICKÉ ÚDAJE	12
Napájací adaptér	13
POKYNY A INFORMÁCIE K LIKVIDÁCII VYRADENÝCH OBALOVÝCH MATERIÁLOV	14
LIKVIDÁCIA VYRADENÝCH ELEKTRICKÝCH A ELEKTRONICKÝCH ZARIADENÍ	14

BEZPEČNOSTNÉ POKYNY A UPOZORNENIA

1. Venujte, prosím, čas pozornému dodržiavaniu pokynov v tejto používateľskej príručke. Pomôže vám správne nastaviť a prevádzkovať váš systém a využívať všetky jeho pokročilé funkcie.
2. Uložte si, prosím, túto používateľskú príručku na budúce použitie.
3. Dbajte na všetky varovania na produkte a v návode na použitie.
4. Pre vašu bezpečnosť si dôkladne prečítajte tento návod a dodržujte ho, aby ste zaistili správne používanie produktu a predišli akémukoľvek nebezpečenstvu alebo fyzickému poškodeniu.
5. **POZOR: ABY STE ZNÍŽILI RIZIKO ÚRAZU ELEKTRICKÝM PRÚDOM, NEODSTRAŇUJTE ŽIADNY KRYT. VO VNÚTRI NIE SÚ ŽIADNE SÚČASTI, KTORÉ BY POUŽÍVATEL MOHOL OPRAVOVAŤ, AKÝKOL'VEK SERVIS ZVERTE KVALIFIKOVANÉMU SERVISNÉMU PERSONÁLU.**
6. Dbajte na všetky varovania – na výrobku a v používateľskej príručke.
7. Nepoužívajte toto zariadenie v blízkosti vody alebo vlhkosti.
8. Nepoužívajte tento výrobok v blízkosti vane, umývadla, kuchynského drezu, vane v práčovni, vo vlhkom suteréne, v blízkosti bazénu alebo kdekoľvek inde, kde sa vyskytuje voda alebo vlhkosť.
9. Používajte len nadstavce/príslušenstvo špecifikované výrobcom.
10. Počas búrky alebo pri dlhodobom nepoužívaní odpojte toto zariadenie zo zásuvky, aby ste predišli poškodeniu tohto produktu.
11. Všetky opravy zverte kvalifikovanému servisnému personálu.
12. Aby ste predišli riziku požiaru alebo úrazu elektrickým prúdom, nepreťažujte elektrické zásuvky, predlžovacie káble alebo integrované zásuvky.
13. Umiestnite jednotku na rovný a voľný povrch. Vetranie by sa nemalo brániť zakrytím jednotky alebo jej vetracích otvorov predmetmi, ako sú noviny, obrusy, závesy atď., aby nedošlo k prehriatiu a poruche.
14. Na zariadenie by sa nemali umiestňovať žiadne zdroje otvoreného ohňa, ako sú zapálené sviečky.
15. Chráňte prístroj pred dažďom a vlhkosťou. Neumiestňujte jednotku do vlhkého prostredia, ktoré by mohlo viesť k poruche.
16. Keď sa jednotka náhle premiestni z chladného prostredia do teplého, môže sa vo vnútri vytvoriť vlhkosť a nemusí správne fungovať. Ak chcete tento problém vyriešiť, počkajte približne jednu hodinu, než sa vlhkosť odparí.
17. Nevystavujte jednotku priamemu slnečnému žiareniu alebo blízkym predmetom, ktoré vyžarujú teplo, aby nedošlo k poškodeniu jednotky.
18. Zariadenie by sa malo používať v miernej klíme.
19. Ak sa ako odpojovacie zariadenie používa sieťová zástrčka alebo prepájacie zariadenie, odpojovacie zariadenie musí zostať ľahko prístupné.
20. Neťahajte za napájací kábel, ale za zástrčku, aby ste spotrebič odpojili od siete.
21. Spínač On/Off neizoluje produkt úplne od zdroja napájania. Ak chcete produkt odpojiť od sieťového napájania, musíte odpojiť napájací adaptér zo siete.
22. Zaisťte minimálnu vzdialenosť 0,1 metra okolo zariadenia na dostatočné vetranie.
23. Prístroj sa nesmie vystaviť kvapkajúcej alebo striekajúcej vode, nekladte naň žiadne predmety naplnené tekutinou, ako sú vázy.
24. Servis – Nepokúšajte sa sami opravovať tento produkt, pretože otvorením alebo sňatím krytov sa môžete vystaviť nebezpečnému napätiu či žiareniu. Všetky opravy zverte kvalifikovanému servisnému personálu.
25. Poškodenie vyžadujúce servis – Odpojte tento produkt zo zásuvky a zverte opravu kvalifikovanému servisnému personálu za nasledujúcich podmienok:
 - A. Keď je poškodený napájací kábel alebo zástrčka.
 - B. Ak do produktu vnikla kvapalina alebo doň spadli predmety, ak bol produkt vystavený dažďu alebo vode.

- C. Ak výrobok podľa návodu na obsluhu nepracuje správne. Nastavujte len tie ovládacie prvky, ktoré sú opísané v návode na obsluhu, pretože nesprávne nastavenie môže spôsobiť poškodenie a môže vyžadovať rozsiahlu prácu kvalifikovaného technika, aby sa obnovila normálna prevádzka produktu.
26. Používajte vhodné zdroje napájania – Zapojte výrobok do vhodného zdroja napájania tak, ako je opísané v návode na obsluhu alebo ako je vyznačené na výrobku.
27. Batérie nesmú byť vystavené nadmernému teplu, ako je slnečné žiarenie, oheň a podobne.

Poznámka:

Pred použitím tohto produktu si pozorne preštudujte tieto pokyny a dobre ich uschovajte na budúce použitie. Návod opisuje stav softvéru pri jeho výrobe. Softvér podlieha vývoju a aktualizáciám pre lepší výkon a používateľský zážitok. V budúcich aktualizáciách sa môže vzhľad alebo správanie mierne zmeniť.

**Pozor:****Pred vykonávaním akéhokoľvek elektrického pripojenia sa uistite, že:**

- Uistite sa, že ste dokončili všetky ostatné pripojenia.
- Pri inštalácii musí byť zásuvka v dosahu.
- Spotrebič musí byť pripojený k zdroju striedavého prúdu 100 – 240 V 50/60 Hz pomocou dvojkoľkovej zásuvky.
- Nebezpečenstvo úrazu elektrickým prúdom! Pri odpájaní sieťovej zástrčky vždy vytiahnite zástrčku zo zásuvky.
Nikdy neľahajte za kábel.
- Ak chcete prístroj úplne odpojiť od siete, vypnite zásuvku a úplne vytiahnite sieťový adaptér. Informácia o značení sa nachádza na zadnej strane prístroja.

SYMBOLY

Táto značka sa používa na označenie zariadenia, ktoré zodpovedá európskym normám bezpečnosti a elektromagnetickej kompatibility.



Tento symbol znamená, že táto jednotka má dvojité izoláciu. Nevyžaduje sa uzemnenie.

Aktualizácia softvéru – ak máte aktualizovanú verziu softvéru.

**Upozornenie:**





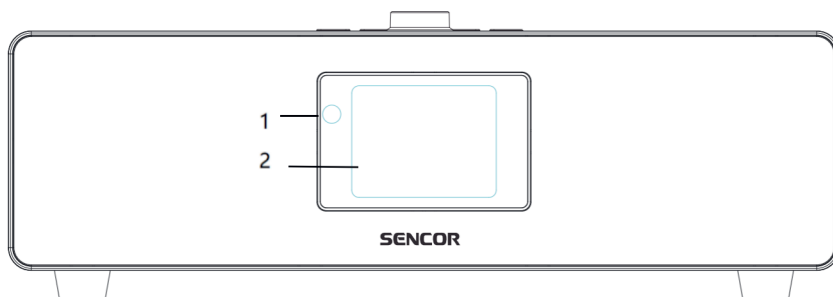





použité výhradne softvér dodaný výrobcom a schválený pre váš typ prístroja. Postupujte presne podľa dodaného návodu výrobcu. Pri aktualizácii zabezpečte neprerušené napájanie. Použitie iného softvéru alebo inak, než podľa návodu môže mať za následok nevratné poškodenie prístroja, ktoré nekryje záruka.

PREDNÝ POHĽAD



1. Diaľkové ovládanie prijímač
2. LCD displej

SYMBOLY NA DISPLEJI

	Spojenie sa nadväzuje, zariadenie funguje
	Žiadne bezdrôtové pripojenie
	Nadviazané bezdrôtové pripojenie
	Príjem rádia: Mono
	Príjem rádia: Stereo
	Zvolený vstup Rádio
	Zvolený vstup AUX
	Reproduktor vypnutý
	Vyhľadávanie
	Budík zapnutý
	Internetová rozhlasová stanica uložená ako prednastavená
	FM stanica uložená

POHLAD ZHORA

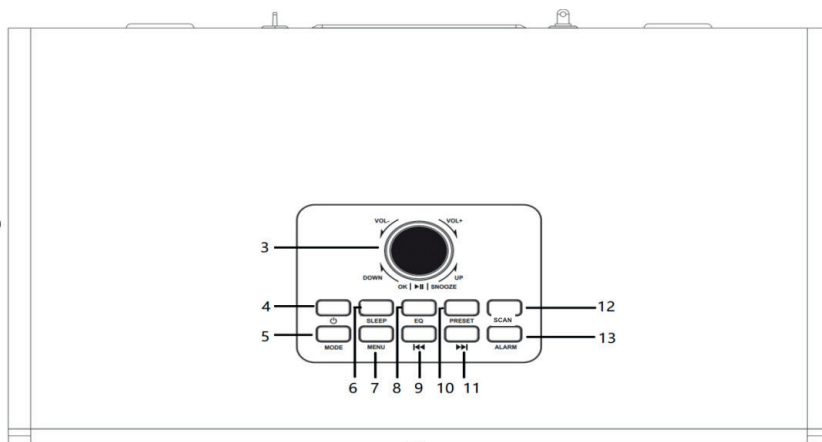

3. Tlačidlo Volume/UP/Down/OK/Play/Pause
4. Tlačidlo Zapnutie/Pohotovostný režim
5. Tlačidlo zmeny režimu MODE
6. Tlačidlo spánku SLEEP
7. Tlačidlo MENU
8. Tlačidlo EQ
9. Tlačidlo Vľavo/Predchádzajúci
10. Tlačidlo predvoľieb PRESET
11. Tlačidlo Vpravo/Nasledujúci
12. Tlačidlo vyhľadávania SCAN
13. Tlačidlo ALARM

ZADNÝ POHLAD

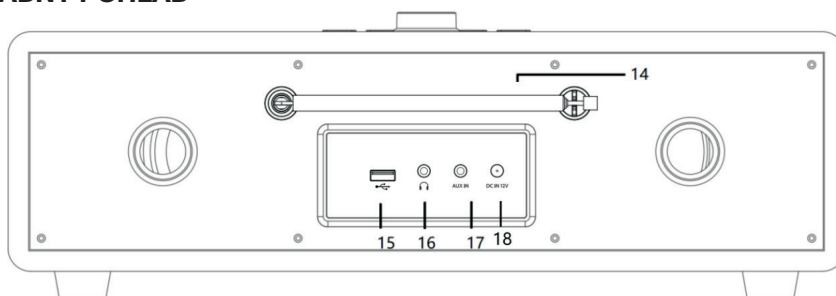

14. Teleskopická anténa
15. USB konektor
16. Slúchadlový konektor (3,5 mm jack)
17. Konektor vstupu AUX (3,5 mm jack)
18. Konektor DC napájania

DIALKOVÝ OVLÁDAČ

1. Tlačidlo Zapnutia/Pohotovostného režimu
2. Stíšenie
3. **EQ** – Nastavenie zvukového režimu
4. **Preset** – Uložené stanice, Obľúbené atď.
5. **Scan** – DAB/FM prehľadanie pásma
6. **Alarm** – Tlačidlo budíka
7. Predchádzajúca skladba/stopa
8. Prehrať/Pozastaviť
9. Nasledujúca skladba/stopa
10. **Pair** Spárovanie Bluetooth
11. **Mode** – Voľba režimu
12. **Menu** – Hlavné menu
13. Ľavé kurzorové tlačidlo
14. Kurzorové tlačidlo hore
15. **OK** Potvrďte výber
16. Pravé tlačidlo kurzora
17. Tlačidlo kurzora dole
18. **VOL-** Zníženie hlasitosti
19. **VOL+** Zvýšenie hlasitosti
20. **Číselné tlačidlá** – Vyvolanie obľúbených/Pamäť; Zadanie písmen a číslíc
21. Stmievач displeja
22. **z z z** Spánok

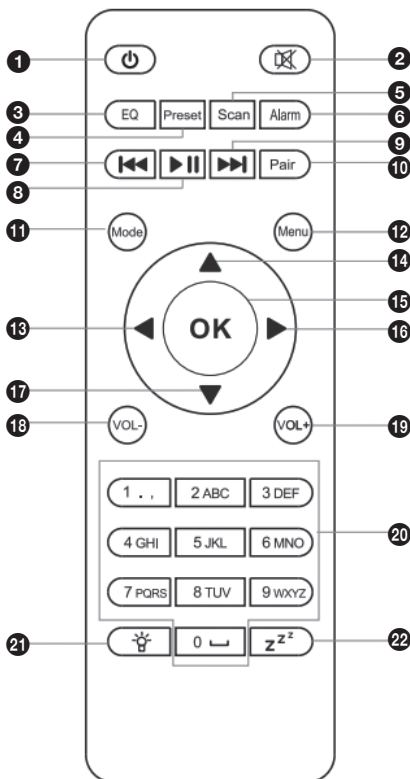

Instalácia batérií do ovládača

1. Opatrne snímte kryt batériového priestoru.
2. Vložte 2 batérie veľkosti „AAA“ so správnou polaritou.
3. Zatvorte kryt batériového priestoru.



Upozornenie:

1. S batériami nechajte pracovať iba dospelých.
2. Používajte iba uvedenú veľkosť a typ batérie.
3. Pri vkladaní batérie dodržujte správnu polaritu podľa obrázka vnútri. Obrátená batéria môže spôsobiť poškodenie zariadenia.
4. Nevhadzujte batériu do ohňa. Batéria môže explodovať alebo vytečť.
5. Pred vložením batérie skontrolujte, príp. očistite kontakty batérie aj zariadenia.
6. Nemiešajte rôzne typy batérií (napr. alkalické a uhlíkovo-zinkové) alebo staré batérie s novými.
7. Batérie pravidelne kontrolujte a predchádzajte ich vytečeniu. Vytečený elektrolyt môže poškodiť elektroniku aj skrinku prístroja. Ak nebudete prístroj dlhší čas používať, preventívne vyberte batérie z prístroja.
8. Nepokúšajte sa dobíjať batériu, ktorá nie je určená na nabíjanie.

ZAČÍNAME

Balenie obsahuje nasledujúce položky:

- Internetové rádio
- Diaľkový ovládač
- Napájací adaptér
- Používateľská príručka

Príprava siete

- Na využitie internetových funkcií je potrebné širokopásmové bezdrôtové pripojenie WIFI (802.11b/g/n).
- Skontrolujte, či svieti indikátor WLAN LINK/ACT na káblovom/bezdrôtovom prístupovom bode alebo routeri. V prípade nejasností sa pozrite do používateľskej príručky tohto zariadenia.

Poznámka:



WiFi umožňuje prenos dát na krátke vzdialenosti (do 20 metrov) bez potreby spojenia zariadenia káblom. Akékoľvek steny alebo stropy znižujú silu signálu WiFi. Preto sa snažte umiestniť internetové rádio a/alebo prístupový bod v blízkosti a vyhýbajte sa prekážkam medzi zariadeniami.

- Pripojte konektor DC napájacieho adaptéra do konektora DC a druhý koniec pripojte do sieťovej zásuvky.
- Pri prvom spustení prístroja je potrebné nastaviť Language (Jazyk) a Network Configurations (Konfigurácie siete).

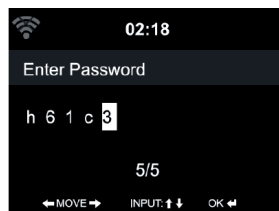
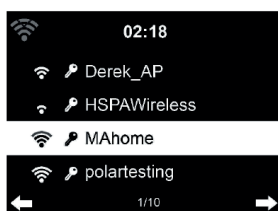
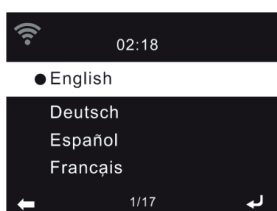

Počet pruhov symbolu bezdrôtovej siete pred názvom siete (SSID) ukazuje relatívnu silu signálu siete. Symbol kľúča indikuje sieť chránenú heslom. Ak zariadenie nenájde žiadne bezdrôtové siete, zobrazí sa na displeji správa No wireless networks found (Neboli nájdené žiadne bezdrôtové siete). V prípade potreby zmeňte vašu polohu a skontrolujte váš router siete WLAN. SSID vášho prístupového bodu nájdete v konfigurácii prístupového bodu (routera). Vyberte sieť a potvrdte tlačidlom OK. Ak je naša sieť WLAN chránená heslom, budete požiadaní o zadanie hesla. Zadajte heslo pomocou tlačidiel čísl a písmen na diaľkovom ovládači alebo ho zadajte priamo na zariadení (kód môžete zvoliť otočením ovládača Volume/Navigate v hornej časti zariadenia). Ak nechcete stlačiť > na nastavenie číslice/písmena, môžete stlačiť tlačidlo < na opravu. Pri zadávaní hesla nezabudnite dodržiavať malé a veľké písmená.

Dialkovým ovládačom

Kurzor ukazuje aktuálnu pozíciu. Opakovane stlačte príslušné číselné tlačidlo.

0 0 (zmazať záznam)

1 1 (medzera) @ ! " # \$ % & () * ' + - { \ | < > ? ...

2 2 ABC abc

3 3 DEF def

4 4 GHI ghi

5 5 JKL jkl

6 6 MNO mno

7 7 PQRS pqrs

8 8 TUV tuv

9 9 WXYZ wxyz

Alebo môžete otočiť ovládačom Volume/Navigate + OK a vybrať číslice a písmená:

< Prechod na predchádzajúce miesto na zadanie, údaj je možné prepísať

> Prechod na ďalšie miesto na zadanie, posledný údaj sa uloží.

Po zadaní poslednej číslice/písmena stlačte ovládač Volume/Navigate + OK na potvrdenie – zobrazí sa nasledujúci displej:

Nadviazanie pripojenia k sieti môže niekoľko sekúnd trvať.

Po nadviazaní pripojenia sa zobrazí hlavné menu so svojimi položkami:

- **Internet Radio** (Internetové rádio): Prístup k staniciam rádia po celom svete
- **USB**: Prístup k súborom na vlozenej USB pamäti
- **Podcast**: Prístup k podcastom
- **FM**: Prístup k staniciam FM rádia
- **DAB**: Prístup k staniciam DAB rádia
- **Bluetooth**: Prístup k zariadeniam pripojeným prostredníctvom Bluetooth.
- **AUX in** (Externý vstup): Prístup k zariadeniam pripojeným pomocou 3,5 mm kábla Aux-in (Externý vstup).
- **Configuration** (Konfigurácia): Rôzne nastavenia systému
- **Local Radio** (Miestne rádio): Prístup k staniciam rádia v konkrétnom regióne (napr. iba nemecké stanice)

Stlačte tlačidlo  na aktiváciu pohotovostného režimu.

Na obrazovke sa zobrazí čas, dátum a čas akéhokoľvek aktívneho budíka.

Po nastavení pripojenia k sieti a opätovnom použití zariadenia v rámci danej siete sa automaticky nadviaže pripojenie. Ak chcete zmeniť sieť, zadajte Configuration/Settings (Konfigurácia/Nastavenia) a nastavte príslušné pripojenie.



Upozornenie:

Návod opisuje stav softvéru pri jeho výrobe. Softvér podlieha vývoju a aktualizáciám pre lepší výkon a používateľský zážitok. V budúcich aktualizáciách sa môže vzhľad alebo správanie mierne zmeniť.

HLAVNÉ MENU

V hlavnom menu môžete vybrať nasledujúce režimy: Internetové rádio, USB, Podcast, FM, DAB, Bluetooth, AUX in, Miestne rádio, Konfigurácia/Nastavenia.

Na pohyb v menu používajte kurzorové klávesy VPRAVO (vstup do podmenu), VĽAVO (späť, vyššie, ESC), Hore/Dole (výber položiek), OK potvrdenie voľby.

Konfigurácia

Prístroj je z výroby nastavený tak, aby bežne pracoval. Prejdite si bohaté možnosti prispôsobenia, aby použitie vyhovovalo vašej potrebe, v položkách:

Zariadenie – pomenovanie, systémové informácie, verzia softvéru a firmvéru DAB, bezdrôtové info.

Ekvalizér – nastavenie krivky pre hudbu: normálny, plochý, klasika, pop, rock, jazz.

Sieť – nastavenie bezdrôtovej siete (povolenie), udržanie pripojenia v pohotovostnom stave (mierne zvýši spotrebu).

Stmievač displeja – nastavenie jasú displeja v zapnutom a pohotovostnom stave.

Budík – 1. Budík, 2. Budík, hlasitosť. Pri zapnutí daného budíka zvolíte opakovanie, čas budenia, zvuk (pípanie, melódia, rádio – použite dostatočne silnú stanicu, používa sa pre oba budíky), aktívny budík má symbol  hore na displeji.

Riadenie spotreby – na vypnutie prístroja po určitom čase bez ručného ovládania alebo WiFi signálu, funkciu je možné úplne vypnúť.

Časovač vypnutia – na „uspanie“ zariadenia po určitom čase (Vyp, 15 min... 180 min).

Dátum a čas – nastavenie aktuálneho dátumu a času, formátu dátumu a času. Buď ručne (presnosť závisí od vás), alebo automaticky (prístroj bude načítat presný dátum a čas z internetu alebo vysielania, ak sú dostupné; od ich poskytovateľov závisí najmä časové pásmo a letný čas).

Zobrazenie času – zvolíte farbu hodín na displeji pri pohotovostnom režime.

Nastavenie miestnych staníc – vyberte z celosvetovej siete internetových rádii, je potrebné funkčné internetové pripojenie.

Nastavenie FM – vyberte prehrávanie Mono alebo Stereo, citlivosť príjmu (vyskúšajte vhodné podľa sily staníc vo vašom okolí a miery šumu a rušenia).

Nastavenie prehrávania – vyberte normálne prehrávanie, opakovanie alebo náhodné prehrávanie.

Jazyk – vyberte z mnohých jazykov OSD.

Pokračovanie v prehrávaní pri zapnutí – vyberte, či sa po zapnutí má zvoliť základná obrazovka s výberom režimov alebo pokračovať v počúvaní tam, kde ste ho ukončili.

Vrátiť do východiskového nastavenia – vymaže všetky používateľské nastavenia a zoznamy a vráti pôvodné továrenské hodnoty všetkých položiek.

Internetové rádio

Na internete existuje obrovské množstvo rádiových staníc rôznych žánrov. Prístroj ich umožňuje vyhľadať podľa obľúbenosti, žánru, krajiny, miesta, novosti. Odporúčame starostlivo vybrať stanice podľa vášho vkusu a uložiť si ich do svojho zoznamu. Po úspešnom pripojení akejkoľvek stanice sa na obrazovke prehrávania zobrazí prenosová rýchlosť a formát stanice, príp. ďalšie textové či obrazové informácie, ktorými daná stanica sprevádza svoje vysielanie.

Keď ste vyhľadali stanicu, ktorá sa vám páči, uložte ju medzi svoje Obľúbené dlhým stlačením tlačidla **Preset** na diaľkovom ovládači, šípkami Hore/Dole vyberte pozíciu v až 30 predvoľbách.

Moje obľúbené – Uloženú stanicu zvolíte krátkym stlačením tlačidla Preset a výberom danej stanice zo zoznamu. Tlačidlom VPRAVO môžete danú stanicu presunúť alebo vymazať.

Rádiové stanice – Stanice sú rozdelené do kategórií Global Top 20, Žáner, Krajina/Umiestnenie a Nové stanice. Vstupom pokračujte v podkategóriách a vyberte stanicu, ktorú chcete počúvať.

Rádio na spanie – Existujú zvláštne žánre upokojujúcej hudby alebo zvukov, ktoré môžete využiť (klavír, uspávanka, vtáčtvo, dážď...)

História – udržiava 10 naposledy počúvaných staníc na jednoduchý návrat k ich počúvaniu

Podcast

Podobne ako pri internetových rádiách existuje na internete množstvo podcastov pre vaše počúvanie. Prístroj ich umožňuje vyhľadať podľa obľúbenosti, žánru, trendov. Vyberte si nejaký, môžete si ho uložiť do Obľúbených.

USB prehrávanie

Keď vložíte do vstupu USB kompatibilné médium s hudobnými súborami MP3 a AAC, prístroj ich načíta, umožní vybrať (hore/dole, voličom vľavo/vpravo) a stlačením OK ich prehrať. Stlačením tlačidla ►|| pozastavíte/prehráte, stlačením tlačidiel ◀◀ ▶▶ preskočíte na predchádzajúcu/nasledujúcu skladbu. Spôsob prehrávania (normálne, náhodne, opakovanie) máte nastavený v Konfigurácii v hlavnom menu. Počas prehrávania sa na displeji zobrazujú dostupné informácie o skladbe.

FM príjem

Pri prvom vstupe do režimu FM je potrebné vyhľadať dostupné analógové stanice stlačením Scan alebo dlhým stlačením OK. Majte vytiahnutú anténu a prístroj v dosahu rádiových staníc. Stanice sa uložia do zoznamu predvoľieb. Neskorším stlačením tlačidla „Preset“ vyvoláte zoznam. Môžete uložiť až 30 staníc. V zozname môžete pri zvolenej stanici zvoliť jej presun hore/dole alebo ju vymazať zo zoznamu.

Pri naladení určitej frekvencie môžete príjem jemne doladiť stlačením kurzorových klávesov, v danom smere sa kmitočet zmení o 50 kHz. Stlačením tlačidiel ◀◀ ▶▶ spustíte hľadanie v danom smere, ktoré sa zastaví na ďalšej prijímateľnej stanici. Ak stanica vysielala text alebo svoje logo ako obrázok, prístroj ich zobrazí.

DAB/DAB+ príjem

Pri prvom vstupe do režimu DAB je potrebné vyhľadať dostupné digitálne stanice, stlačením Scan (môžete zvoliť aj neskôr s vymazaním pôvodného zoznamu alebo jeho ponechaním). Majte vytiahnutú anténu a prístroj v dosahu rádiových staníc. Stanice sa uložia do zoznamu staníc, v ňom sa pohybujete šípkami Hore/Dole (príp. Vľavo), na zvolenú stanicu prepnete stlačením OK.

Prijímanú stanicu môžete uložiť do „svojich“ predvolieb dlhým stlačením tlačidla **Preset**. Neskorším krátkym stlačením tlačidla **Preset** vyvoláte zoznam a v ňom zvolíte, čo chcete počúvať. Môžete uložiť až 30 staníc. V zozname môžete pri zvolenej stanici zvoliť jej presun hore/dole alebo ju vymazať zo zoznamu.

Pri počúvaní stanice môžete stlačením tlačidla Vpravo zobraziť informácie o prijímanom multiplexe a frekvencii. Ak stanica vysiela obrázok, prístroj ho zobrazí, podobne ako ďalšie sprievodné informácie.

Bluetooth

Prístroj je vybavený vstupom Bluetooth na bezdrôtové pripojenie vonkajších zdrojov zvuku, napr. mobilného telefónu. Po zvolení vstupu Bluetooth na svojom zariadení zvolíte spárovanie a spárujte so „SIR 7200WDB“. Ak by vaše zariadenie vyžadovalo zadanie PIN kódu, zadajte „0000“. Po úspešnom pripojení sa na displeji rádia zobrazí **„Pripojené“**. Spustíte prehrávanie na vašom zariadení Bluetooth.

Ak váš zdroj podporuje príjem príkazov vonkajšieho riadenia, môžete z tohto prístroja ovládať tieto príkazy (napr. Prehrávanie, Pauza, preskok vpred a vzad). Tento prístroj podporuje opakované automatické pripojenie bez potreby nového párovania.

Ovládajte prehrávanie zo zariadenia Bluetooth alebo z rádia pomocou tlačidiel Vol+/Vol- na zariadení a diaľkovom ovládači, Upravte hlasitosť na zariadení Bluetooth aj rádiu.

Odpojenie pripojeného zariadenia Bluetooth: Stlačte a podržte tlačidlo [OK] na 3 sekundy. Potvrďte voľbu „Spárovať ďalšie zariadenie“ stlačením OK. Existujúci prístroj sa odpojí a môžete pripojiť iné zariadenie.

TECHNICKÉ ÚDAJE

Napájanie:

12 V jednosmerné, dodaným adaptérom 12 V/2,5 A

Max. spotreba energie: 30 W

V pohotovostnom režime: <1 W

Čas automatického pohotovostného režimu: 15 min

Toto zariadenie je vybavené funkciou úspory energie, ktorá zariadenie automaticky vypne alebo prepne do pohotovostného režimu, ak určitý čas za určitých prevádzkových podmienok nestlačíte žiadne tlačidlo. Ak je táto funkcia zakázaná, spotreba energie sa zvýši.

Zvuk:

Výstupný výkon: 2×10 W

Systém:

FM: 87,5 – 108 MHz

DAB: 174,928 – 239,200 MHz

Prenosová rýchlosť: WLAN: max. 150 Mbit/s

Šifrovanie: WPA, WPA2, WEP, WPS

Normy: IEEE 802.11 b/g/n

Bluetooth: Bluetooth V5.3

Frekvenčný rozsah: 2402 – 2480

Vysielací výkon: Maximálne 4 dBm

Dosah: až 10 m

Konektory:

Slúchadlá: $1 \times 3,5$ mm jack

USB na prehrávanie: 5 V=, 100 mA

Vstup AUX: $3,5$ mm jack

Všeobecné:

Rozmery (Š \times H \times V): 365 \times 225 \times 126 mm

Hmotnosť: 2,7 kg

Prevádzková teplota: 5 °C – 35 °C

Relatívna vlhkosť: 40 až 60 % nekondenzujúca

Napájací adaptér

Názov alebo ochranná známka výrobcu, identifikačné číslo podniku a adresa	DONGGUAN OBELIEVE ELECTRONIC CO., LTD
Identifikačný kód modelu	OBL-1202500E
Vstupné napätie	100 – 240V
Vstupná frekvencia	50/60 Hz
Výstupné napätie	12 V
Výstupný prúd	2,5
Výstupný výkon	30 W
Priemerná účinnosť v aktívnom režime	86,95 %
Účinnosť pri nízkej záťaži (10 %)	78,7 %
Spotreba energie v stave bez záťaže	0,1 W

Bluetooth	Verzia	5.3
	Maximálny výkon vysielача	2,5 mW @ 2,4 GHz – 2,4835 GHz
NFC	Prevádzková frekvencia	-
WiFi	Pásmo	2,4 GHz

POKYNY A INFORMÁCIE K LIKVIDÁCII VYRADENÝCH OBALOVÝCH MATERIÁLOV

Obalový materiál odovzdajte na likvidáciu do zberného dvora.

LIKVIDÁCIA VYRADENÝCH ELEKTRICKÝCH A ELEKTRONICKÝCH ZARIADENÍ



Tento symbol umiestnený na produkte, príslušenstve alebo obale upozorňuje na to, že s produktom sa nesmie nakladať ako s bežným domovým odpadom. Zlikvidujte, prosím, tento produkt v zbernom dvore určenom na recykláciu elektrických a elektronických zariadení. V niektorých štátoch Európskej únie alebo v niektorých európskych krajinách môžete pri nákupe ekvivalentného nového produktu vrátiť vaše produkty miestnemu predajcovi. Riadnou likvidáciou tohto produktu pomáhate chrániť cenné prírodné zdroje a predchádzať možným negatívnym dopadom na životné prostredie a ľudské zdravie, ku ktorým by mohlo dôjsť v dôsledku nesprávnej likvidácie odpadu. Ďalšie podrobnosti vám poskytnú miestne úrady alebo najbližší zberný dvor na likvidáciu odpadu. Nesprávna likvidácia tohto typu odpadu môže byť predmetom udelenia pokuty zo zákona.

Pre firmy v Európskej únii

Ak potrebujete zlikvidovať elektrické alebo elektronické zariadenie, požiadajte vášho predajcu alebo dodávateľa o nevyhnutné informácie.

Likvidácia v krajinách mimo Európskej únie

Ak chcete tento produkt zlikvidovať, požiadajte o nevyhnutné informácie o správnom spôsobe likvidácie ministerstvo alebo vášho predajcu.



Výrobok spĺňa požiadavky EÚ naň kladené.

Týmto FAST ČR, a.s., vyhlasuje, že typ rádiového zariadenia SIR 7200WDB je v súlade so smernicou 2014/53/EÚ.

Úplné znenie EÚ vyhlásenia o zhode je k dispozícii na tejto internetovej adrese: www.sencor.sk.

Text, dizajn a technické údaje sa môžu zmeniť bez predchádzajúceho upozornenia a vyhradzuje si právo vykonávať zmeny.

Originálna verzia je v českom jazyku.

Adresa výrobcu:

FAST ČR, a. s., U Sanitasy 1621, Říčany 251 01, Czech Republic, info@sencor.com

SENCOR®

SK Záručné podmienky

Záručný list nie je súčasťou balenia zariadenia.

Predávajúci poskytuje kupujúcemu na výrobok 24 mesiacov záruku od jeho prevzatia kupujúcim. Záruka sa poskytuje ďalej za nižšie uvedených podmienok. Záruka sa vzťahuje iba na spotrebný tovar predaný spotrebiteľovi na bežné domáce použitie. Práva zo zodpovednosti za chyby (reklamácie) môže kupujúci uplatniť buď u predávajúceho, u ktorého bol výrobok zakúpený alebo v nižšie uvedenom autorizovanom servise. Kupujúci je povinný reklamáciu uplatniť bez zbytočného odkladu, aby nedochádzalo ku zhoršeniu chyby, najneskôr však do konca záručnej doby. Kupujúci je povinný pri reklamácií spolupracovať pri overení existencie reklamovanej chyby. Do reklamačného procesu sa prijíma iba kompletný a z dôvodu dodržania hygienických predpisov neznečistený výrobok. V prípade oprávnenej reklamácie sa záručná doba predlžuje o dobu od okamžiku uplatnenia reklamácie do okamžiku prevzatia opraveného výrobku kupujúcim, kedy je kupujúci po skončení opravy povinný výrobok prevziať. Kupujúci je povinný preukázať svoje práva reklamovať (doklad o zakúpení výrobku, záručný list, doklad o uvedení výrobku do prevádzky).

Záruka sa nevzťahuje na:

- chyby, na ktoré boli poskytnuté zľavy;
- opotrebenia a poškodenia vzniknuté bežným užívaním výrobku;
- poškodenie výrobku v dôsledku neodbornej či nesprávnej inštalácie, použitie výrobku v rozpore s návodom na použitie s platnými právnymi predpismi a všeobecne známymi a obvyklými spôsobmi používania, v dôsledku použitia výrobku za iným účelom, než na ktorý je určený;
- poškodenie výrobku v dôsledku zanedbanej alebo nesprávnej údržby;
- poškodenie výrobku spôsobené jeho znečistením, nehodou a zásahom vyššej moci (živelná udalosť, požiar, vniknutie vody);
- chyby funkčnosti výrobku spôsobené nevhodnou kvalitou signálu, rušivým elektromagnetickým poľom a pod.;
- mechanické poškodenie výrobku (napr. zlomenie gombíka, pád);
- poškodenie spôsobené použitím nevhodných médií, náplní, spotrebného materiálu (batérie) alebo nevhodnými prevádzkovými podmienkami (napr. vysoké teploty v okolí, vysoká vlhkosť prostredia, otrasy);
- poškodenie, úpravu alebo iný zásah do výrobku spôsobený neoprávnenou alebo neautorizovanou osobou (servisom) prípady, keď kupujúci pri reklamácií nepreukáže oprávnenosť svojich práv (kedy a kde reklamovaný výrobok zakúpil);
- prípady, keď sa údaje v predložených dokladoch líšia od údajov uvedených na výrobku;
- prípady, keď reklamovaný výrobok sa neshoduje s výrobkom uvedeným v dokladoch, ktorými kupujúci preukazuje svoje práva reklamovať (napr. poškodenie výrobného čísla alebo záručnej plomby prístroja, prepísované údaje v dokladoch).

Adresa výrobcu:

FAST ČR, a.s., U Sanitasu 1621, Říčany 251 01, Česká republika
info@sencor.com

Distribútor:

FAST PLUS a.s., Vlčie hrdlo 324/90, 821 07 Bratislava, tel: +421 249 105 890

Servisné stredisko:

FAST PLUS, a.s., Šášovské Podhradie – Píla 214, 965 01 Žiar nad Hronom, tel: +421 249 105 853,
e-mail: servis@fastplus.sk

Pôvodná verzia príručky je v češtine, ostatné jazykové verzie sú príslušné preklady.

Tartalom

BIZTONSÁGI UTASÍTÁSOK ÉS FIGYELMEZTETÉSEK	2
SZIMBÓLUMOK	3
ELŐLNÉZET	4
IKONOK A KIJELEZŐN	4
FELÜLNÉZET	5
HÁTULNÉZET	5
TÁVVEZÉRLÉS	6
Elemek behelyezése a távirányítóba	6
KEZDÜNK	7
A hálózat előkészítése	7
FŐMENÜ	9
Konfiguráció	9
Internetes rádió	10
Podcastek	10
USB lejátszás	10
FM vétel	10
DAB/DAB+ vétel	11
Bluetooth	11
MŰSZAKI ADATOK	12
Tápadapter	13
A HASZNÁLT CSOMAGOLÓANYAGOKRA VONATKOZÓ MEGSEMISÍTÉSI UTASÍTÁSOK ÉS TÁJÉKOZTATÓ	14
HASZNÁLT ELEKTROMOS ÉS ELEKTRONIKUS BERENDEZÉSEK MEGSEMISÍTÉSE	14

BIZTONSÁGI UTASÍTÁSOK ÉS FIGYELMEZTETÉSEK

1. Szenteljen kellő figyelmet a jelen használati utasításban megadott utasítások figyelmes betartásának.
Segítségével helyesen állíthatja be és működtetheti rendszerét, és kihasználhatja annak összes fejlett funkcióját.
2. Őrizze meg ezt a használati utasítást a jövőbeli használatra
3. Tartsa be a készüléken és a használati utasításban lévő valamennyi figyelmeztetést.
4. Az Ön biztonsága érdekében kérjük, olvassa el és kövesse figyelmesen ezeket az utasításokat, hogy biztosítsa a termék megfelelő használatát, és elkerülje a veszélyeket vagy fizikai károkat.
5. **FIGYELEM: AZ ÁRAMÚTÉS VESZÉLYÉNEK CSÖKKENTÉSE ÉRDEKÉBEN NE TÁVOLÍTSON EL SEMMILYEN BURKOLATOT. A KÉSZÜLÉK BELSEJÉBEN NINCSENEK OLYAN ALKATRÉSZEK, AMELYEKET A FELHASZNÁLÓ MEG TUDNA JAVÍTANI, A SZERVIZELÉST BÍZZA SZAKKÉPZETT SZERVIZSZAKEMBEREKRE.**
6. Ügyeljen minden figyelmeztetésre – a terméken és a használati utasításban.
7. A készüléket ne használja víz vagy nedvesség közelében.
8. Ne használja ezt a terméket fürdőkád, mosdó, mosogató vagy mosóteknő közelében, nedves alagsori helyiségben, úszómedence és hasonló helyek közelében, ahol víz vagy nedvesség van.
9. Csakis a gyártó által jóváhagyott felépítményt/tartozékokat használjon.
10. Vihar idején, vagy ha hosszabb ideig nem használja a készüléket, húzza ki a készüléket a konnektorból, hogy megelőzze a termék károsodását.
11. Minden javítást bizzon a szakszervizre.
12. A tűz vagy áramútés veszélyének elkerülése érdekében ne terhelje túl az elektromos aljzatokat, hosszabbító kábeleket vagy beépített aljzatokat.
13. Helyezze az egységet egyenes és szabad felületre. A túlmelegedés és a működési zavarok elkerülése érdekében a szellőzést nem szabad akadályozni az egység vagy szellőzőnyílásainak eltakarásával, például újságokkal, terítővel, függönyökkel stb.
14. A készüléken nem szabad nyílt lángforrást, például égő gyertyát elhelyezni.
15. Óvja a készüléket esőtől vagy más nedvességtől. Ne helyezze a készüléket nedves vagy párák környezetbe, amely meghibásodáshoz vezethet.
16. Ha a készüléket hirtelen hideg környezetből meleg környezetbe helyezik át, ha a készülék belsejében nedvesség képződik, előfordulhat, hogy nem működik megfelelően. A probléma megoldásához várjon körülbelül egy órát, amíg a nedvesség elpárolog.
17. A készülék károsodásának elkerülése érdekében ne tegye ki a készüléket közvetlen napfénynek vagy a közelben lévő, hőt kibocsátó tárgyagnak.
18. A készüléket mérsékelt éghajlaton történő használatra tervezték.
19. Ha a tápellátás megszakítására hálózati csatlakozó vagy összekötő berendezés szolgál, annak könnyen hozzáférhetőnek kell lennie.
20. Ne a tápkábelt, hanem a dugót húzza meg, hogy a készüléket leválassza a hálózatról.
21. A be-/kikapcsoló nem választja el teljesen a terméket az áramforrástól. A termék hálózati tápellátásról való leválasztásához ki kell húzni a tápadaptert a hálózatból.
22. Biztosítson legalább 0,1 méteres távolságot a készülék körül a megfelelő szellőzés érdekében.
23. Ne tegye ki a készüléket csöpögő vagy fröccsenő víznek, ne helyezzen folyadékkal töltött tárgyakat, például vázakat a készülékre.
24. Szervizelés – Ne próbálja meg saját maga szervizelni a terméket, mivel a burkolatok kinyitásával vagy eltávolításával veszélyes feszültségnek vagy sugárzásnak teheti ki magát. Minden javítást bizzon a szakszervizre.
25. Szervizelést igénylő sérülés – Húzza ki a készüléket a hálózatról, és javíttassa meg szakszervizben az alábbi esetekben:
 - A. Ha a tápkábel vagy a csatlakozódugó sérült.

- B. Ha folyadék került a termékbe, vagy tárgyak estek bele, ha a termék esőnek vagy víznek volt kitéve.
- C. Ha a termék nem működik rendesen a használati utasításnak megfelelően. Csak azokat a kezelőelemeket állítsa be, amelyek a használati utasításban le vannak írva, mivel a helytelen beállítások károkat okozhatnak, és a termék normál működésének helyreállításához gyakran szakképzett szakemberre van szükség.
26. Használjon megfelelő áramforrást – Csatlakoztassa a terméket a megfelelő áramforráshoz a használati utasításban leírt vagy a terméken feltüntetett módon.
27. Az elemeket nem szabad túlzott hőnek, pl. napsugárzásnak, tűznek és hasonlóknak kitenni.

Megjegyzés:

A termék használata előtt alaposan tanulmányozza át ezt az útmutatót, és gondosan őrizze meg későbbi használatra. A kézikönyv leírja a szoftver állapotát a gyártás időpontjában. A szoftver fejlesztésen és frissítésen esik át a jobb teljesítmény és felhasználói élmény érdekében. A megjelenés vagy a viselkedés némileg változhat a jövőbeni frissítések során.



Figyelem:

Mielőtt bármilyen elektromos csatlakozást végezne, győződjön meg arról, hogy:

- Ellenőrizze, hogy az összes többi csatlakozást befejezte.
- Az aljzatnak a telepítés során elérhető közelségben kell lennie.
- A készüléket 100–240 V 50/60 Hz-es váltakozó áramforráshoz kell csatlakoztatni egy kétágú konnektoron keresztül.
- Áramütés veszélye! A hálózati csatlakozó kihúzásakor mindig húzza ki a dugót a konnektorból.
Soha ne húzza a kábelnél fogva.
- A készülék hálózatról való teljes leválasztásához kapcsolja ki a hálózati aljzatot, és húzza ki teljesen a hálózati adaptert. A jelölési információk a készülék hátoldalán található.

SZIMBÓLUMOK



Ez a szimbólum olyan berendezések jelölésére szolgál, amelyek megfelelnek az európai biztonsági és elektromágneses kompatibilitási szabványoknak.



Ez a szimbólum azt jelzi, hogy ez a készülék kettős szigetelésű. Földelés nem szükséges.

Szoftverfrissítés – ha rendelkezik a szoftver frissített verziójával.



Figyelmeztetés:

kizárólag a gyártó által biztosított és az Ön eszköztípusához jóváhagyott szoftvert használjon. Pontosan kövesse a gyártó utasításait. Frissítéskor gondoskodjon a folyamatos áramellátásról. Más szoftver használata vagy a használati utasítástól eltérő használat a készülék visszafordíthatatlan károsodását eredményezheti, amelyre nem terjed ki a garancia.

ELÖLNÉZET

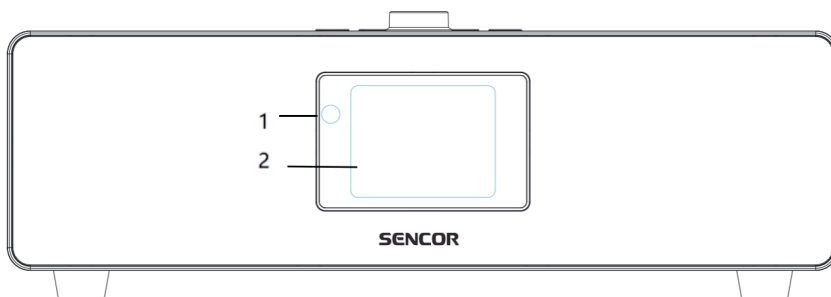

1. Távvezérlés – vevő
2. LCD-kijelző

IKONOK A KIJELZŐN

	A kapcsolat létrejön, a készülék működik
	Nincs vezeték nélküli kapcsolat
	Létrejött a vezeték nélküli kapcsolat
	Rádióvétel: Mono
	Rádióvétel: Sztereó
	Kiválasztott bemenet: rádió
	Kiválasztott bemenet: AUX
	A hangszóró ki van kapcsolva
	Keresés
	Ébresztő bekapcsolva
	Internetes rádióállomás elmentve előbeállításaként
	FM rádióállomás elmentve

FELÜLNÉZET

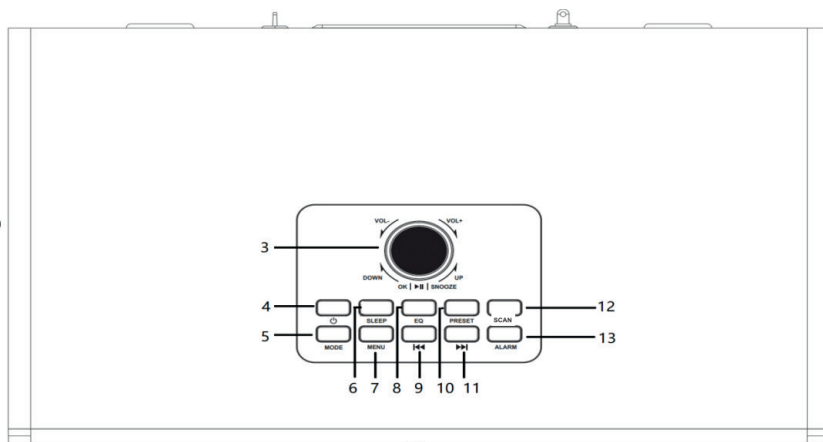

3. Hangerő / Fel / Le / OK / Lejátszás / Szünet gomb
4. Bekapcsoló/készenléti üzemmód gomb
5. Módkiválasztó gomb (MODE)
6. Alvás gomb SLEEP
7. MENU gomb
8. EQ gomb
9. Balra/Previous (előző) gomb
10. PRESET előválasztás gomb
11. Jobbra/Következő gomb
12. SCAN (keresés) gomb
13. ALARM gomb

HÁTULNÉZET

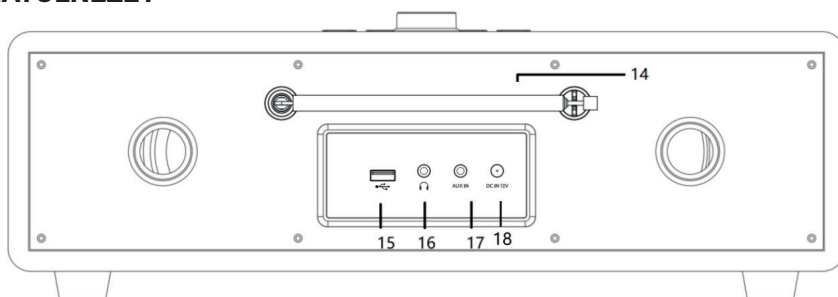

14. Teleszkópos antenna
15. USB csatlakozó
16. Fülhallgató kimenet (3,5 mm jack)
17. Aux (3,5mm-es jack) csatlakozó bemenet
18. A DC tápellátás csatlakozója

TÁVVEZÉRLÉS

1. Bekapcsoló/készenléti üzemmód gomb
2. Halkítás
3. **EQ** – Hang üzemmód beállítása
4. **Preset** – mentett állomások, Kedvencek stb.
5. **Scan** – DAB/FM sáv pásztázás
6. **Alarm** – ébresztőóra gomb
7. Előző zeneszám/felvétel
8. Lejátszás/leállítás
9. Következő zeneszám/felvétel
10. **Pair** Bluetooth párosítás
11. **Mode** mód kiválasztása
12. **Menu** – Főmenü
13. Bal kurzorgomb
14. Fel kurzorgomb
15. **OK** Kiválasztás megerősítése
16. Jobb kurzor gomb
17. Le kurzorgomb
18. **VOL-** a hangerő csökkentése
19. **VOL+** a hangerő növelése
20. **Számgombok** – Kedvencek előhívása/Memória; Betűk és számok beírása
21. Kijelző tompító
22. **z^z** Alvás

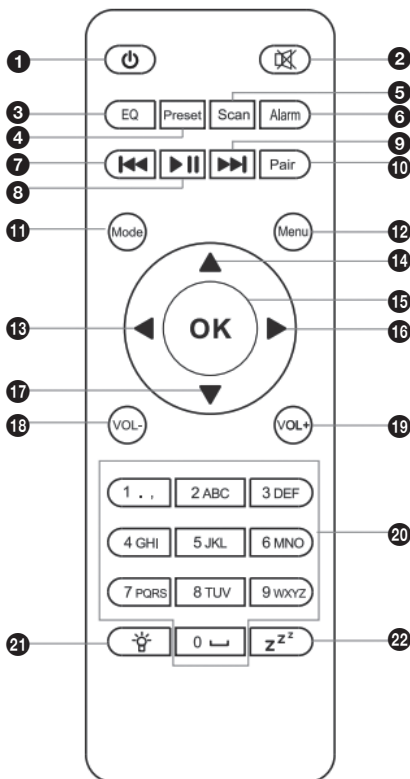

Elemek behelyezése a távirányítóba

1. Óvatosan távolítsa el az elemtartó fedelét.
2. Tegyen be 2 „AAA” méretű elemet megfelelő polaritással.
3. Csatolja be az elemtartó fedelét.



Figyelmeztetés:

1. Az elemeket csak felnőttek kezelhetik.
2. Csak a meghatározott méretű és típusú elemet használja.
3. Az elem behelyezése során ügyeljen a helyes polarítására a benti ábra szerint. A megfordított akkumulátor károsíthatja a készüléket.
4. Ne dobja az elemet tűzbe. Az akkumulátor felrobbanhat vagy szivároghat.
5. Az elem behelyezése előtt ellenőrizze, esetleg tisztítsa meg az elem érintkezőit és a készüléket is.
6. Ne keverjen különböző típusú elemeket (pl. alkáli és szén-cink) vagy régi elemeket újakkal.
7. Rendszeresen ellenőrizze az elemeket, és akadályozza meg, hogy kifolyjanak. A kiömlött elektrolit károsíthatja az elektronikát és a műszerházat. Elővigyázatosságból vegye ki az elemeket a készülékből, ha hosszabb ideig nem használja a készüléket.
8. Ne próbálja meg olyan elemet tölteni, amelyet nem töltésre terveztek.

KEZDÜNK

A csomag az alábbi elemeket tartalmazza:

- Internetes rádió
- Távirányító
- Tápadapter
- Felhasználói kézikönyv

A hálózat előkészítése

- Az internetes funkciók használatához szélessávú vezeték nélküli Wi-Fi kapcsolat (802.11b/g/n) szükséges.
- Ellenőrizze, világít-e a WLAN LINK/ACT jelzőfény a kábeles/vezeték nélküli hozzáférési ponton vagy routeren. Bizonytalanság esetén nézzen utána a készülék használati útmutatójában.

Megjegyzés:



A wifi lehetővé teszi adatok rövid távolságra (max. 20 méter) történő átvitelét anélkül, hogy ehhez kábeles csatlakozásra lenne szükség. A falak és mennyezetek csökkentik a wifi-jel erősségét. Ezért igyekezzen az internetes rádiót és/vagy hozzáférési pontot közel elhelyezni, és kerülje el, hogy a készülékek között akadályok legyenek.

- Csatlakoztassa a karimára a DC töltőadapter csatlakozóját a DC csatlakozóhoz, a másik végét pedig a hálózati aljzathoz.
- A készülék első bekapcsolásakor be kell állítani a Language (Nyelv) és a Network Configurations (Hálózati konfiguráció) lehetőségeket.

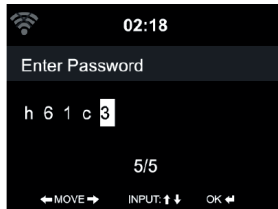
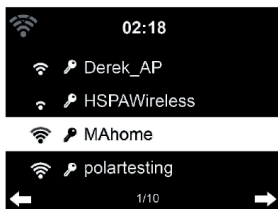
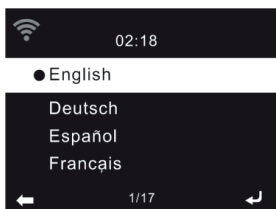

A hálózat neve (SSID) előtt megjelenő sávok száma jelzi a hálózat relatív erősségét. A kulcs ikon azt jelzi, hogy a hálózat jelszóvédelem alatt áll. Ha a készülék egyetlen vezeték nélküli hálózatot sem talál, a kijelzőn megjelenik a No wireless networks found (Nme található vezeték nélküli hálózat) üzenet. Szükség esetén módosítsa helyzetét, és ellenőrizze WLAN hálózati routerét. Hozzáférési pontja SSID-jét a hozzáférési pont konfigurációjában találja (a routeren). Válasszon hálózatot, és a jóváhagyáshoz nyomja meg az OK gombot. Ha WLAN hálózatunk jelszavas védelem alatt áll, meg kell adni a jelszót. A jelszót a távirányító betű- és számgombjaival vagy közvetlenül a készüléken adja meg (a kódot a készülék felső részén található Volume/Navigate kapcsoló elforgatásával választhatja ki). Ha a számok és betűk megadása közben akaratlanul megnyomja a > gombot, ezt a < gomb megnyomásával kijavíthatja. A jelszó megadása során ne feledkezzen el a nagy és kisbetűk megkülönböztetéséről.

Távírányítóval

A kurzor az aktuális pozíciót mutatja. Nyomja meg többször a megfelelő számgombot.

0 0 (rekord törlése)

1 1 (szóköz) @ ! " # \$ % & () * ' + - { \ | < > ? ...

2 2 ABC abc

3 3 DEF def

4 4 GHI ghi

5 5 JKL jkl

6 6 MNO mno

7 7 PQRS pqrs

8 8 TUV tuv

9 9 WXYZ wxyz

Vagy forgathatja a Volume/Navigate + OK kapcsolót, és kiválaszthatja a számokat és betűket:

> Visszalépés az előző mezőre, az adatot át lehet írni

> Előrelépés a következő mezőre, az utolsó adat elmentésre kerül.

Az utolsó szám/betű megadása után nyomja meg a Volume/Navigate + OK kapcsolót

a jóváhagyáshoz – a következő kijelzőkép jelenik meg:

A hálózati kapcsolat létrejötte eltart néhány másodpercig.

Amikor a kapcsolat létrejött, megjelennek a főmenü elemei:

- **Internet Radio** (Internetes rádió): Hozzáférés rádióállomásokhoz világszerte
- **USB**: Hozzáférés a behelyezett USB-memórián lévő fájlokhoz
- **Podcast**: Hozzáférés podcastekhez
- **FM**: Hozzáférés FM rádióállomásokhoz
- **DAB**: Hozzáférés DAB rádióállomásokhoz
- **Bluetooth**: Hozzáférés olyan eszközökhöz, amelyeket Bluetooth-on keresztül csatlakoztatott.
- **AUX in** (Külső bemenet): Hozzáférés olyan eszközökhöz, amelyeket 3,5 mm Aux-in (Külső bemenet) kábellel csatlakoztatott.
- **Configuration** (Konfiguráció): Különböző rendszerbeállítások
- **Local Radio** (Helyi rádió): Hozzáférés az adott régió rádióállomásaihoz (pl. csak német állomásokhoz)

Nyomja meg a  gombot a készenléti üzemmód aktiválásához.

A képernyőn megjelenik az idő, a dátum és az esetleges aktív ébresztés ideje.

A hálózati csatlakozás létrehozása után a készülék következő használatakor automatikusan létrehozza a csatlakozást. Ha módosítani akarja a hálózatot, adja meg a Configuration/Settings-t (Konfiguráció/Beállítások), és állítsa be a megfelelő kapcsolatot.



Figyelmeztetés:

A kézikönyv leírja a szoftver állapotát a gyártás időpontjában. A szoftver fejlesztésen és frissítésen esik át a jobb teljesítmény és felhasználói élmény érdekében. A megjelenés vagy a viselkedés némileg változhat a jövőbeni frissítések során.

FŐMENÜ

A főmenüből a következő üzemmódokat választhatja ki: Internetes rádió, USB, Podcast, FM, DAB, Bluetooth, AUX in, Helyi rádió, Konfiguráció/Beállítások.

A menüben való mozgáshoz használja a JOBBRA (belépés az almenübe), BALRA (vissza, fel, ESC), Fel/Le (elemek kiválasztása), OK gombokat (kiválasztás megerősítése).

Konfiguráció

A készülék gyárilag a normál működésre van beállítva. Fedezze fel a gazdag testreszabási lehetőségeket, amelyek megfelelnek az Ön használatának:

Eszköz – elnevezés, rendszerinformáció, DAB szoftver és firmware verzió, vezeték nélküli információk.

Hangszínszabályozó – a görbe beállítása zenéhez: normál, lapos, klasszikus, pop, rock, jazz.

Hálózat – vezeték nélküli hálózat beállítása (engedélyezés), kapcsolat készenléti állapotban tartása (kissé növeli a fogyasztást).

Kijelző tempító – a kijelző fényerejének beállítása bekapcsolt és készenléti állapotban.

Ébresztőóra – 1. Ébresztőóra, 2. Ébresztőóra, hangerő. Amikor bekapcsolja az adott ébresztést, kiválasztja az ismétlést, az ébresztés idejét, a hangot (sípolás, dallam, rádió – használjon elég erős állomást, mindkét ébresztéshez használatos), az aktív ébresztésnél egy  szimbólum látható fent a kijelzőn.

Energiagazdálkodás – a készülék egy bizonyos idő elteltével történő kikapcsolásához kézi vezérlés vagy Wi-Fi jel nélkül, a funkció teljesen kikapcsolható.

Kikapcsolási időzítő – a készülék „alvó” állapotba lépése egy bizonyos idő elteltével (Ki, 15 perc,... 180 perc).

Dátum és idő – az aktuális dátum és idő, valamint a dátum- és időformátum beállítása. Manuálisan (a pontosság Önön múlik), vagy automatikusan (a készülék lekéri a pontos dátumot és időt az internetről vagy adásból, ha elérhető; az időzóna és a nyári időszámítás különösen a szolgáltatóktól függ).

Idő kijelzése – válassza ki az óra színét a kijelzőn készenléti állapotban.

Helyi állomások beállítása – válasszon az internetes rádióállomások világméretű hálózatából, működő internetkapcsolat szükséges.

FM beállítások – válassza ki a Mono vagy Sztereó lejátszást, a vételi érzékenységet (próbálja meg a megfelelőt a körzetében található állomások erőssége, valamint a zaj és interferencia szintje szerint).

Lejátszási beállítások – normál lejátszás, ismétlés vagy véletlenszerű lejátszás kiválasztása.

Nyelv – válassza ki az egyiket az OSD elérhető számos nyelve közül.

Lejátszás folytatása bekapcsoláskor – válassza ki, hogy a fő üzemmódválasztó képernyőre lép-e bekapcsolás után, vagy ott folytatja a hallgatást, ahol abbahagyta.

Alapértékek visszaállítása – törli az összes felhasználói beállítást, listázza és visszaállítja az összes elemet gyári alapértékekre.

Internetes rádió

Az interneten rengeteg különféle műfajú rádióállomás található. A készülék lehetővé teszi, hogy rájuk keressen népszerűség, műfaj, ország, hely, újdonság szerint. Javasoljuk, hogy gondosan válassza ki az állomásokat ízlése szerint, és mentse el a listába. Bármely állomás sikeres csatlakoztatása után az állomás adatátviteli sebessége és formátuma megjelenik a lejátszási képernyőn, vagy egyéb szöveges vagy képi információ, amellyel az adott adó az adását kíséri.

Ha megtalálta a kívánt állomást, mentse el a Kedvencek közé a távvezérlő **Preset** gombjának hosszú lenyomásával, majd a Fel/Le nyílak segítségével válasszon ki egy helyet akár 30 állomás közül.

Kedvenceim – Az elmentett állomást úgy választhatja ki, hogy röviden megnyomja a Preset gombot, és kiválasztja az adott állomást a listából. Nyomja meg a JOBBRA gombot az adott állomás mozgathatóságához vagy törléséhez.

Rádióállomások – Az állomások Global Top 20, Műfaj, Ország/Hely és Új állomásokra oszthatók. Belépéssel folytassa az alkategóriákkal, és válassza ki a hallgatni kívánt állomást.

Rádió alváshoz – A nyugtató zene vagy hangok meghatározott műfajai is hallgathatók (zongora, altatódal, madarak, eső stb.)

Előzmények – menti a 10 legutóljára hallgatott állomást, hogy könnyen visszatérhessen a hallgatásukhoz

Podcastek

Az internetes rádióhoz hasonlóan rengeteg podcast található az interneten, amelyeket meghallgathat. A készülék lehetővé teszi, hogy népszerűség, műfaj, trendek szerint keressen rájuk. Válasszon egyet, és elmentheti a Kedvencek közé.

USB lejátszás

Ha MP3 és AAC zenei fájlokat tartalmazó kompatibilis adathordozót helyez be az USB bemenetbe, a készülék betölti azokat, lehetővé teszi azok kiválasztását (fel/le, bal/jobbról), majd az OK gomb megnyomásával lejátszhatja őket. Nyomja meg a **▶||** gombot a szüneteltetéshez/lejátszáshoz, nyomja meg a **◀◀ ▶▶** gombokat az előző/következő számra ugráshoz. A lejátszási módot (normál, véletlenszerű, ismétlés) a főmenü Konfigurációjában állíthatja be. Lejátszás közben a kijelzőn a dal elérhető információi láthatók.

FM vétel

Amikor először lép FM módba, meg kell keresnie az elérhető analóg állomásokat a Scan gomb megnyomásával vagy az OK gomb hosszú lenyomásával. Az antenna legyen kinyújtva, és a készüléket tartsa a rádióállomások hatótávolságán belül. Az állomás mentésre kerül a programhelyek listájába. Később nyomja meg a "Preset" gombot a lista előhívásához. Max. 30 állomás tárolható. A listában kiválaszthatja, hogy a kiválasztott állomást fel/le mozgálja, vagy törölheti a listából.

Egy bizonyos frekvenciára hangoláskor a kurzor gombok megnyomásával finomhangolhatja a vételt, a frekvencia 50 kHz-et fog változni abba az irányba. Nyomja meg a **◀◀ ▶▶** gombokat, hogy elindítsa a keresést abban az irányban, megállva a következő fogható állomásnál. Ha az állomás szöveget vagy annak logóját képként sugározza, megjeleníti azt.

DAB/DAB+ vétel

Amikor először lép DAB módba, meg kell keresnie az elérhető digitális állomásokat a Scan gomb megnyomásával (később is választhatja az eredeti lista törlésével vagy megtartásával). Az antenna legyen kinyújtva, és a készüléket tartsa a rádióállomások hatótávolságán belül. Az állomás az állomáslistába kerül, abban a Fel/Le (vagy Balra) nyilakkal mozoghat, az OK gomb megnyomásával válthat a kiválasztott állomásra.

A beállított állomást elmentheti „saját” előválasztásai közé, ha hosszan megnyomja a **Preset** gombot. A „**Preset**” gomb rövid megnyomásával később megjelenik a lista, és kiválaszthatja, hogy mit szeretne hallgatni. Max. 30 állomás tárolható. A listában kiválaszthatja, hogy a kiválasztott állomást fel/le mozgatja, vagy törölheti a listából.

Az állomás hallgatása közben a Jobbra gomb megnyomásával megjeleníthet információkat a vett multiplexről és a frekvenciáról. Ha az állomás képet sugároz, a készülék megjeleníti azt, valamint egyéb kapcsolódó információkat is.

Bluetooth

A készülék Bluetooth bemenettel van felszerelve külső hangforrások, például mobiltelefon vezeték nélküli csatlakoztatásához. Miután kiválasztotta a Bluetooth-bemenetet az eszközön, válassza ki a párosítást, és párosítsa az „SIR 7200WDB”-vel. Ha a készülék PIN kódot igényel, írja be a „0000” számot. A sikeres csatlakozást követően a rádió kijelzőjén a „**Csatlakoztatva**” felirat jelenik meg. Indítsa el a lejátszást Bluetooth-eszközén.

Ha a forrás támogatja a külső vezérlőparancsok fogadását, akkor ezeket a parancsokat (pl. Lejátszás, Szünet, Ugrás előre és hátra) erről a készülékről is vezérelheti. Ez a készülék támogatja az automatikus újrcsatlakozást, új párosítás nélkül.

Vezérelje a lejátszást Bluetooth-eszközéről vagy rádiójáról a készülék és a távirányító Vol+/Vol-gombjaival, állítsa be a hangerőt mind a Bluetooth-eszközön, mind a rádión.

Csatlakoztatott Bluetooth-eszköz leválasztása: Nyomja meg és tartsa 3 másodpercig lenyomva az [OK] gombot. Erősítse meg a „További eszköz párosítása” opciót az OK gomb megnyomásával. Az aktuális eszköz lecsatlakozik, és csatlakoztathat egy másik eszközt.

MŰSZAKI ADATOK

Tápellátás:

12 V egyenáram, mellékelt 12 V / 2,5 A adapterrel

Max. energiafogyasztás: 30 W

Készenléti módban: <1 W

Automatikus készenléti mód ideje: 15 perc

Ez a készülék energiatakarékos funkcióval van ellátva, amely automatikusan kikapcsolja vagy készenléti módba helyezi a készüléket, ha bizonyos működési feltételek mellett bizonyos ideig nem nyomnak meg rajta semmilyen gombot. Ha ez a funkció ki van kapcsolva, az energiafogyasztás megnő.

Hang:

Kimeneti teljesítmény: 2 × 10 W

Rendszer:

FM: 87,5–108 MHz

DAB: 174,928–239,200 MHz

Átviteli sebesség: WLAN: max. 150 Mbit/s

Kódolás: WPA, WPA2, WEP, WPS

Szabványok: IEEE 802.11 b/g/n

Bluetooth: Bluetooth V5.3

Frekvenciatartomány: 2402–2480

Sugárzási teljesítmény: Legfeljebb 4 dBm

Hatótávolság: akár 10 m

Csatlakozások:

Fülhallgató: 1× 3,5 mm jack

USB lejátszáshoz: 5 V=, 100 mA

AUX bemenet: 3,5 mm jack

Általános:

Méretek (sz × mé × ma): 365 × 225 × 126 mm

Súly: 2,7 kg

Üzemi hőmérséklet: 5 °C és 35 °C között

Relatív páratartalom: 40–60% nem kondenzáló

Tápadapter

A gyártó megnevezése vagy védjegye, az üzem azonosítószáma és címe	DONGGUAN OBELIEVE ELECTRONIC CO., LTD
A modell azonosítókódja	OBL-1202500E
Bemeneti feszültség	100-240 V
Bemeneti frekvencia	50/60 Hz
Kimeneti feszültség	12 V
Kimeneti áram	2,5
Kimeneti teljesítmény	30 W
Átlagos hatékonyság aktív üzemmódban	86,95%
Teljesítmény alacsony megterhelés mellett (10%)	78,7%
Energiafogyasztás terheletlen állapotban	0,1 W

Bluetooth	Verzió	5.3
	Az adó maximális teljesítménye	2,5 mW @ 2,4 GHz-2,4835 GHz
NFC	Üzemfrekvencia	-
WiFi	Hullámsáv	2,4 GHz

A HASZNÁLT CSOMAGOLÓANYAGOKRA VONATKOZÓ MEGSEMISÍTÉSI UTASÍTÁSOK ÉS TÁJÉKOZTATÓ

A csomagolóanyagokat hulladékgyűjtő helyen adja le.

HASZNÁLT ELEKTROMOS ÉS ELEKTRONIKUS BERENDEZÉSEK MEGSEMISÍTÉSE



Ez a jel a terméken, annak tartozékain vagy csomagolásán azt jelöli, hogy a terméket nem szabad a többi háztartási hulladékkal azonos módon kezelni. Kérjük, hogy a terméket adja le elektromos és elektronikus berendezéseket újrahasznosító gyűjtőtelepen.

Az Európai Unió egyes országaiban vagy más európai országokban a termékek az eladóhelyen azonos új termék vásárlásánál visszaválthatók lehetnek. A termék megfelelő módon történő megsemmisítésével segít megőrizni az értékes természeti erőforrásokat, és hozzájárul a nem megfelelő hulladék-megsemmisítés által okozott esetleges negatív környezeti és egészségügyi hatások megelőzéséhez. További részletekért forduljon a helyi önkormányzathoz vagy a legközelebbi hulladék-megsemmisítő gyűjtőtelephez. Ezen típusú hulladék helytelen megsemmisítése bírság kiszabását vonhatja maga után.

Az Európai Unióban működő vállalatok számára

Ha elektromos vagy elektronikus terméket akar megsemmisíteni, kérje ki az eladójától vagy forgalmazójától a szükséges információkat.

Megsemmisítés az Európai Unión kívüli országokban

Ha meg akarja semmisíteni ezt a terméket, a megfelelő megsemmisítésre vonatkozó információkért forduljon a minisztériumhoz vagy termék eladójához.



A termék teljesíti a vele szemben támasztott EU követelményeket.

A FAST ČR, a.s. ezúton kijelenti, hogy az SIR 7200WDB rádiókészülék típus összhangban van a 2014/53/EU irányelvvel.

Az EU megfeleléségi nyilatkozat teljes szövege rendelkezésre áll a www.sencor.hu weboldalon.

A szövegben, kivitelben és műszaki jellemzőkben előzetes figyelmeztetés nélkül változtatások történhetnek, és a változtatások jogát fenntartjuk.

Az eredeti verzió cseh nyelvű.

A gyártó címe:

FAST ČR, a. s., U Sanitasu 1621, Říčany 251 01, Cseh Köztársaság, info@sencor.com

Jótállási jegy

1. A termék gyártója és importőre: **FAST ČR, a.s.** (U Sanitasa 1621, 25101 Říčany, Cseh Köztársaság)
2. A jótállási jegyen feltüntetett típusú és gyártási számú készülékre jogszabály alapján kötelező jótállás, vagy ennek hiányában a FAST HUNGARY Kft. (2310 Szigetszentmiklós, Sáméhegyi u. 1.) mint a termék magyarországi forgalmazója által önkéntesen biztosított jótállás vonatkozik a jelen jótállási jegyen feltüntetettek szerint. *A kötelező, illetve az önkéntes jótállásból eredő jogokat a fogyasztási cikk tulajdonosa érvényesítheti, feltéve, hogy fogyasztónak minősül.* A fogyasztó jogszabályból eredő jogait sem a kötelező, sem az önként vállalt jótállás nem érinti.
3. **Jogszabály alapján kötelező jótállás fogyasztók számára**
 - 3.1. Az egyes tartós fogyasztási cikkekre vonatkozó kötelező jótállásról szóló 151/2003. (IX.22.) Korm. rendelet értelmében a Polgári Törvénykönyv szerinti fogyasztó és vállalkozás közötti szerződés keretében eladott új tartós fogyasztási cikkekre kötelező jótállás vonatkozik. A tartós fogyasztási cikke felsorolását a kötelező jótállás alá tartozó tartós fogyasztási cikke körének meghatározásáról szóló 10/2024. (VI.28.) IM rendelet tartalmazza. A jótállási kötelezettség teljesítése azt a vállalkozást terheli, amelyet a fogyasztóval kötött szerződés a szerződés tárgyát képező szolgáltatás nyújtására kötelez. A jótállás időtartama:
 - a) 10.000,- Ft-ot elérő, de 250.000,- Ft-ot meg nem haladó eladási ár esetén két év,
 - b) 250.000,- Ft eladási ár felett három év.
 - 3.2. A jótállási határidő a fogyasztási cikk fogyasztó részére történő átadása, vagy ha az üzembe helyezést a vállalkozás vagy annak megbízottja végzi, az üzembe helyezés napjával kezdődik. Ha a fogyasztó a fogyasztási cikket az átadástól számított hat hónapon túl helyezi üzembe, akkor a jótállási határidő kezdő időpontja a fogyasztási cikk átadásának napja. A fogyasztási cikk kijávitása esetén a jótállás időtartama meghosszabbodik a javításra átadás napjától kezdve azzal az idővel, amely alatt a fogyasztó a fogyasztási cikket a hiba miatt rendeltétlenül nem használhatta.
 - 3.3. A jótállási igény a jótállási jeggyel, vagy annak hiánya esetén a lenti 3.5. pont szerinti fizetési bizonylattal érvényesíthető. A jótállásból eredő jogok érvényesíthetőségének nem tehető feltételvé a fogyasztási cikk felbontott csomagolásának a fogyasztó általi visszaszolgáltatása.
 - 3.4. A fogyasztó a jótállás iránti igényét választása szerint az árúrcikket a fogyasztónak értékesítő vállalkozás székhelyén, illetve bármely telephelyén, főkelepeén, továbbá a javítószolgálatként is működő FAST HUNGARY Kft.-nél közvetlenül is bejelentheti.
 - 3.5. A jótállási jegy szabálytalan kiállítására vagy a jótállási jegy fogyasztó rendelkezésére bocsátásának elmaradása a jótállás érvényességét nem érinti. Jótállási jegy hiányában a fogyasztói szerződés megkötését bizonyítani kell tekinteni, ha a fogyasztó bemutatja a termék ellenértékének megfizetését hitelt érdemlően igazoló bizonylatot (az általános forgalmi adóról szóló törvény alapján kibocsátott számlát vagy nyugtát). Mindezek érdekében kérjük a tisztelt Vásárlókat, hogy őrizzék meg a fentélt bizonylatot is.
 - 3.6. Hibás teljesítés, a jótállási időn belüli meghibásodás esetén a fogyasztó - választása szerint - (i) a hibás termék díjmentes kijávitását vagy kicserélését követelheti, kivéve, ha a választott igény teljesítése lehetetlen, vagy ha a kötelezett másik jótállási igény teljesítésével összehasonlítva aránytalan többletköltséget eredményezne, figyelembe véve a szolgáltatott dolog hibátlan állapotban képviselt értékét, a szerződésszegés súlyát és a jótállási igény teljesítésével a fogyasztónak okozott érdeksérelemet; vagy (ii) a szerződésszegés súlyához igazodva megfelelő árleszállítást igényelhet, vagy elállhat a szerződéstől ha: a kötelezett a kijávitást vagy a kicserélést nem vállalata, vagy a termék szerződésszerűvé tételét a javítás vagy csere lehetetlen vagy aránytalan többletköltséget eredményező voltára hivatkozással megtagadta, vagy a körülményekből nyilvánvaló, hogy e kötelezettségének megfelelő észszerű határidőn belül, a fogyasztó érdekeit kímélve vagy a fogyasztónak okozott jelentős érdeksérelem nélkül nem tud eleget tenni, vagy ismétlen hiba merült fel, annak ellenére, hogy a kötelezett megkísérelte a termék szerződésszerűvé tételét, vagy ha a fogyasztónak a kijávitáshoz vagy kicseréléshez fűződő érdeke megszűnt, illetve ha a teljesítés hibájának súlyossága indokolta teszi az árleszállítást vagy az elállást. A fogyasztó akkor is jogosult a jelen 3.6.(ii) alpont szerint megfelelő árleszállítást igényelni, illetve elállni a szerződéstől, ha a kötelezett bár elvégezte a kijávitást vagy a cserét, azonban ennek során részben vagy egészben nem teljesítette a kiesérelt ár saját költségére történő visszavételének biztosítására vonatkozó kötelezettségét, valamint ha a hiba felismerhetővé válása előtt jellegének és céljának megfelelően üzembe helyezeti árú esetén a kötelezett a hibás áru eltávolítására és a csereként szállított vagy javított áru üzembe helyezésére, vagy az eltávolítás, illetve üzembe helyezés költségeinek viselésére vonatkozó kötelezettségét nem teljesítette. Jelentéktelen hiba miatt ellátnak nincs helye. A fogyasztó elállási igénye esetén annak bizonyítására, hogy a hiba jelentéktelen, a vállalkozás köteles. A fogyasztó a választott jogáról másra térhet át. Az áttéréssel okozott költséget köteles a jótállási igény kötelezettjének megfizetni, kivéve, ha az áttérésre a jótállásra kötelezett adott okot, vagy az áttérés egyébként indokolt volt.
 - 3.7. A fogyasztó jogosult a vételár még fennmaradó részét – a szerződésszegés súlyához igazodva – részben vagy egészben visszatartani mindaddig, amíg a vállalkozás nem tesz eleget a teljesítés szerződésszerűségével és a hibás teljesítéssel kapcsolatos kötelezettségeinek.
 - 3.8. Amennyiben a hiba az áru egy meghatározott részét érinti, és annak tekintetében az ellárási jog gyakorolásának feltételei fennállnak, a fogyasztó csak a hibás áru tekintetében állhat el a szerződéstől; azonban a hibás áruval együtt szerzett bármely egyéb áru vonatkozásában is elállhat akkor, ha a fogyasztótól nem várható el észszerűen, hogy csak a szerződésnek megfelelő árukat tartsa meg. A fogyasztó az ellárási vonatkozó jogát az értékesítő vállalkozásnak címzett, a döntést kifejező jognyilatkozattal gyakorolhatja. Ellálás esetén a fogyasztónak az értékesítő vállalkozás költségére vissza kell szolgáltatnia a vállalkozás részére az érintett árut, az értékesítő vállalkozás pedig köteles haladéktalanul visszatéríteni a fogyasztó részére az érintett áru vonatkozásában teljesített vételárat, amint az árut vagy az áru visszaküldését alátámasztó igazolást átvette. Árleszállítás esetén az árleszállítás akkor megfelelő (arányos), ha annak összege megegyezik a fogyasztónak a szerződésszerű teljesítés esetén járó, valamint a fogyasztó által ténylegesen kapott áru értékének különbözetével.
 - 3.9. A vállalkozás a fogyasztó nála bejelentett jótállási igényéről jegyzőkönyvet köteles felvenni a fogyasztó és a vállalkozás közötti szerződés keretében eladott dolgokra vonatkozó szavatossági és jótállási igények intézésének eljárási szabályairól szóló 19/2014. (IV. 29.) NGM rendelet szerinti tartalommal. A vállalkozás, illetve a szerviz (javítószolgálat) a termék javítása vagy a jótállási igény teljesíthetőségének vizsgálata érdekében történő átvételekor a hivatkozott NGM rendelet 6. §-a szerinti elismervény átadására köteles, amelyen fel kell tüntetni az NGM rendelet 6. § (1) bekezdése szerinti adatokat. Ezek a kötelezettségek a jótállási igényről felvett jegyzőkönyvben is teljesíthetők. Ha a fogyasztó jótállási igényének megítéléséhez szakvélemény beszerzése szükséges, a szakvélemény kötelező tartalmi elemeit a hivatkozott NGM rendelet 1. melléklete tartalmazza. Ha a fogyasztó kijávitási iránti jótállási igényét közvetlenül a jótállási jegyen feltüntetett javítószolgáltatónál kívánja érvényesíteni, a javítószolgálat köteles a fogyasztó értékesítő vállalkozást haladéktalanul értesíteni a jótállási igény bejelentéséről. A javítószolgálat további kötelezettségeit az NGM rendelet 7.§-a tartalmazza.

3.10. Ha a kötelező jótállási időtartam alatt a termék első alkalommal történő javítása során megállapítás nyer, hogy a termék nem javítható, a fogyasztó eltérő rendelkezése hiányában a termék a megállapítást követő 8 napon belül kicserélésre kerül. Ha a termék cseréjére nincs lehetőség, a terméket értékesítő vállalkozás köteles a jótállási jegyen, ennek hiányában a fogyasztó által bemutatott, a termék ellenértékének megfizetését igazoló bizonylaton feltüntetett vételárat nyolc napon belül a fogyasztó részére visszatéríteni.

3.11. Ha a kötelező jótállási időtartam alatt a termék három alkalommal történő kijavítását követően ismét meghibásodik, a fogyasztó eltérő rendelkezése hiányában, a termék 8 napon belül kicserélésre kerül. Ha a termék kicserélésére nincs lehetőség, a terméket értékesítő vállalkozás köteles a jótállási jegyen, ennek hiányában a fogyasztó által bemutatott, a termék ellenértékének megfizetését igazoló bizonylaton feltüntetett vételárat nyolc napon belül a fogyasztó részére visszatéríteni.

3.12. Ha a kötelező jótállási idő alatt a termék kijavítására a kijavítási igény közlésétől számított 30. napig nem kerül sor, a fogyasztó eltérő rendelkezése hiányában a terméket a 30 napos határidő eredménytelen eltelteét követő nyolc napon belül cserélni kell. Ha a termék cseréjére nincs lehetőség, a terméket értékesítő vállalkozás köteles jótállási jegyen, ennek hiányában a fogyasztó által bemutatott, a termék ellenértékének megfizetését igazoló bizonylaton feltüntetett vételárat a 30 napos kijavítási határidő eredménytelen eltelteét követő nyolc napon belül a fogyasztó részére visszatéríteni.

3.13. A fenti 3.10.-3.12. pont előírásai elektromos kerékpárra, elektromos rollerre, quadra, motorkerékpárra, segédmotoros kerékpárra, személygépkocsira, lakóautóra, lakókocsira, utánfutóra, valamint motoros vízi járműre nem vonatkoznak.

3.14. Kijavítás esetén a fogyasztásit cikbbe csak új alkatrészt kerülhet beépítésre.

3.15. A tartós fogyasztási cikk meghibásodása miatt a vásárlástól (üzembe helyezéstől) számított három munkanapon belül érvényesített cseerejégen esetén a jótállásra kötelezett nem hivatkozhat aránytalan többletköltségre, hanem köteles a tartós fogyasztási cikket kicserélni, feltéve, hogy a meghibásodás a rendelkezésszerű használatot akadályozza (és a csere nem lehetetlen).

3.16. A rögzített beütésű, illetve a 10kg-nál súlyosabb, vagy tömegközlekedési eszközön kézi csomagként nem szállítható fogyasztási cikket – járművek kivételével – az üzemeltetés helyén kell megjavítani. Ha a javítás az üzemeltetés helyén nem végezhető el, a- és felszerelésről, valamint az el- és visszaszállításról az értékesítő vállalkozás, vagy – a javítószolgálatnál közvetlenül érvényesített javítási igény esetén – a javítószolgálat gondoskodik.

3.17. A fogyasztó a hiba felfedezését követően késedelem nélkül, legkésőbb a felfedezéstől számított 2 hónapon belül köteles a hibát közölni. A közlés késedeleméből eredő kárt a jogosult (fogyasztó) felelős. A bejelentés kapcsán kérjük vegye figyelembe, hogy a jótállási igény kizárólag a jótállási határidőben érvényesíthető, és a jótállási határidő elmulasztása – a fenti 3.2. pont utolsó mondatában foglalt, tartós fogyasztási cikkre vonatkozó kivétellel - jogvesztéssel jár! Ha a jótállásra kötelezett jótállási kötelezettségének megfelelő határidőben nem tesz eleget, a jótállási igény a fogyasztó erre irányuló felhívásában tűzött megfelelő határidő eltelteétől számított 3 hónapon belül akkor is érvényesíthető bíróság előtt, ha a jótállási idő már eltelt. E határidő elmulasztása jogvesztéssel jár.

3.18. A jótállási kötelezettség teljesítésével kapcsolatosan felmerülő költségek a jótállás kötelezettjét terhelik.

3.19. A fogyasztónak a hibás árut a javítás vagy kicserélés érdekében a kötelezett rendelkezésére kell bocsátania. A javítást vagy kicserélést - a dolog tulajdonságaira és a jogosult által elvárható rendelkezésére figyelemmel megfelelő határidőn belül, a fogyasztó érdekeit kímélve kell elvégezni. A javítás, vagy cseerejégen esetén törekedni kell arra, hogy a javítás vagy kicserélés (a fenti 3.10., 3.11., 3.12. pontokban foglaltak sérelme nélkül) 15 napon belül megtörténjen. Ha a javítás vagy a csere időtartama a 15 napot meghaladja, akkor legkésőbb a 15. napon tájékoztatni kell a fogyasztót a javítás vagy a csere várható időtartamáról. A tájékoztatás a fogyasztó előzetes hozzájárulása esetén elektronikus úton, vagy a fogyasztó általi átvétel igazolására alkalmas más módon történik.

3.20. Nem tartozik jótállás alá a hiba és a jótállásra kötelezett mentesül a jótállási kötelezettség alól, ha bizonyítja, hogy a hiba oka a vállalkozás által történt teljesítést (termék fogyasztó részére történő átadását) követően keletkezett, így például ha a hibát • nem rendelkezésszerű használat, használati útmutató figyelmen kívül hagyása, helytelen szállítás vagy tárolás, leejtés, rongálás, elemi kár, készüléken kívülről ok (pl. hálózati feszültség megegedettnél nagyobb ingadozása) • fogyasztó (vagy más, az értékesítő vállalkozástól független személy) által történt szakszerűtlen üzembe helyezés (feltéve, hogy a szakszerűtlen üzembe helyezés nem a használati-kezelési útmutató hibájára vagy hiányára vezethető vissza) • illetéktelen átalakítás, beavatkozás, nem hivatalos szerviz által végzett szakszerűtlen javítás • fogyasztó feladatát képező karbantartási munkák elmulasztása • normál, természetes elhasználódásra visszavezethető (pl. elem lemerülése) vagy üzemszerű kopásnak tulajdonítható meghibásodás okozta. Ha a dolog meghibásodásában a jogosult (fogyasztót) terhelő karbantartási kötelezettség elmulasztása is közrehatott, a jótállási kötelezettség teljesítésével felmerült költségeket közrehatása arányában a jogosult köteles viselni, ha a dolog karbantartására vonatkozó ismeretekkel rendelkezett, vagy ha a kötelezett e tekintetben tájékoztatói kötelezettségének eleget tett.

3.21. Hibás teljesítés esetén a fogyasztót – a jótállástól függetlenül - a jogszabály szerinti kellékszavatossági jogok (Ptk. 6:159. § - 6:167. §; a fogyasztó és vállalkozás közötti, az áruk adásvételére, valamint a digitális tartalom szolgáltatására és digitális szolgáltatások nyújtására irányuló szerződések részletes szabályairól szóló 373/2021. (VI.30.) Korm. rendelet) gyakorlása térítésmentesen megilleti, a fogyasztót megilletik továbbá termékszavatossági jogosultságok (Ptk. 6:168. § - 6:170. §) is. A jótállás nem érinti továbbá a fogyasztónak a hibás teljesítésből eredő jogszabály szerinti kártérítési jogait sem (Ptk. 6:174. §).

3.22. Tájékoztatjuk, hogy a fogyasztóvédelmi törvényben meghatározott fogyasztói jogvita bíróságon kívüli rendezése érdekében Ön a vármegyey (fővárosi) kereskedelmi és iparkamarák által működtetett békéltető testület eljárását is kezdeményezheti (a békéltető testület elérhetősége és további tájékoztatás: <https://bekeltes.hu/index.php?id=testuletek,és> https://fogyasztovedelem.kormany.hu/#/bekelteso_testuletek_elerhetosegei.2).

4. Önkéntes jótállás fogyasztók számazója

4.1. A FAST HUNGARY Kft. (2310 Szigetszentmiklós, Sáméhegyi u. 1.) mint a termék magyarországi forgalmazója a Polgári Törvénykönyv szerinti fogyasztó és vállalkozás közötti szerződés keretében újonnan eladott minden termékre (a termék áráról függetlenül) önkéntes jótállást vállal 24 hónapig, míg az elemek kivételével a tartozékokra és alkatrészekre (pl. akkumulátor) vonatkozóan 12 hónapig.

A jótállási határidő a fogyasztási cikk fogyasztó részére történő átadása, vagy ha az üzembe helyezés a vállalkozás vagy annak megbízottja végzi, az üzembe helyezés napjával kezdődik. Ha a fogyasztó a fogyasztási cikket az átadástól számított hat hónapon túl helyezi üzembe, akkor a jótállási határidő kezdő időpontja a fogyasztási cikk átadásának napja. Az elemek a FAST HUNGARY Kft. által önként vállalt jótállás nem terjed ki.

Az önkéntes jótállást a FAST HUNGARY Kft. mint forgalmazó a jelen jótállási jegyben foglaltak szerint biztosítja, figyelemmel a 373/2021. (VI.30.) Korm. rendelet 16.§-ának vonatkozó rendelkezéseire is.

4.2. A jótállási igény érvényesítése érdekében kérjük forduljon a FAST HUNGARY Kft.-hez a lent megadott elérhetőségeken.

4.3. Az áru jótállási időn belüli meghibásodása esetén a fogyasztó jótállási igényként - választása szerint - a hibás termék kijavítását vagy kicserélését követelheti, kivéve, ha a választott igény teljesítése lehetetlen, vagy ha az a kötelezettnek másik jótállási igény teljesítésével összehenlő aránytalan többletköltséget eredményezne, figyelembe véve a szolgáltatott dolog hibátlan állapotban képviselt értékét, a szerződésszegés súlyát és a jótállási igény teljesítésével a fogyasztónak okozott érdeksérelmet. A fogyasztó a választott jogáról másokra

térhet át. Az áttéréssel okozott költséget köteles a jótállási igény kötelezettjének megfizetni, kivéve, ha az áttérésre a jótállásra kötelezett adott okot, vagy az áttérés egyébként indokolt volt.

Ha a kijavítás vagy kicserélés olyan áru eltávolítását teszi szükségessé, amelyet az áru jellegének és céljának megfelelően – a hiba felismerhetővé válása előtt – üzembe helyeztek, akkor a kijavításra vagy kicserélésre vonatkozó kötelezettség magában foglalja a nem megfelelő áru eltávolítását és a cseréként szállított vagy kijavított áru üzembe helyezését vagy az eltávolítás, illetve üzembe helyezés költségeinek viselését.

4.4. Egyebekben az önkéntes jótállásra a jótállási jegy fenti 3.3., 3.5., 3.9., 3.17., 3.18., 3.19., 3.20., 3.21., 3.22. pontjai alkalmazandók.

4.5. Az önkéntes jótállás nem érinti az új tartós fogyasztási cikkekre vonatkozó jótállás (kötelező jótállás) keretében érvényesíthető fogyasztói jogokat. Az új tartós fogyasztási cikkek felsorolását a kötelező jótállás alá tartozó tartós fogyasztási cikkek körének meghatározásáról szóló 10/2024. (VI.28.) IM rendelet tartalmazza.

Tisztelt Fogyasztó!

Köszönjük, hogy termékünket választotta. Cégünk és szervizünk elérhetősége:

FAST HUNGARY Kft. H-2310 Szigetszentmiklós, Sáméhegyi u. 1. Tel.: 06-23-330-830; Fax: 06-23-330-827,

E-mail: szerviz@fasthungary.hu

A kereskedő tölti ki

Termék megnevezése:..... Vételár:

Típus:..... Gyártási szám:

Vásárlást igazoló bizonylat száma:.....

Szerződéskötés időpontja:

Az átadás időpontja: 20..... hó.....nap. Az üzembe helyezés időpontja: 20..... hó.....nap

Kereskedő bélyegzője:..... Kereskedő aláírása:

Kereskedő címe:

Javítás esetén alkalmazandó

A kereskedő vagy szerviznél történő közvetlen bejelentés esetén a szerviz tölti ki

1. kijavítási igény

A jótállási igény bejelentésének időpontja:

Javításra átvétel időpontja:.....

Hiba oka:.....

Javítás módja:.....

A termék fogyasztó részére való visszaadásának időpontja:.....

Szerviz pecsétje:.....

Kereskedő pecsétje:.....

2. kijavítási igény

A jótállási igény bejelentésének időpontja:

Javításra átvétel időpontja:.....

Hiba oka:.....

Javítás módja:.....

A termék fogyasztó részére való visszaadásának időpontja:.....

Szerviz pecsétje:.....

Kereskedő pecsétje:.....

3. kijavítási igény

A jótállási igény bejelentésének időpontja:

Javításra átvétel időpontja:.....

Hiba oka:.....

Javítás módja:.....

A termék fogyasztó részére való visszaadásának időpontja:.....

Szerviz pecsétje:

Kereskedő pecsétje:

Kicserélés esetén alkalmazandó

A jótállási igény kicseréléssel került rendezésre.

A csere időpontja:

Kereskedő bélyegzője:

Szerviz bélyegzője:

Kicserélés esetén alkalmazandó

A jótállási igény kicseréléssel került rendezésre.

A csere időpontja:

Kereskedő bélyegzője:

Szerviz bélyegzője:

Tisztelt Fogyasztó!

Köszönjük, hogy termékünket választotta. Cégünk és szervizünk elérhetősége:

FAST Hungary Kft. H-2310 Szigetszentmiklós, Sáméhegyi u. 1. DC1B épület; Tel.: 06-23-330-830;Fax: 06-23-330-827, E-mail: szerviz@fasthungary.hu

Ügyfélszolgálat telefonos elérhetősége: 06-1-5100042

2026. január

Spis treści

WSKAZÓWKI DOTYCZĄCE BEZPIECZEŃSTWA I OSTRZEŻENIA.....	2
SYMBOLE	3
WIDOK Z PRZODU	5
SYMBOLE NA WYŚWIETLACZU	5
WIDOK Z GÓRY	6
WIDOK Z TYŁU	6
ZDALNE STEROWANIE.....	7
Wkładanie baterii do pilota	7
ZACZYNAMY	8
Konfiguracja sieci	8
MENU GŁÓWNE	10
Konfiguracja.....	10
Radio internetowe.....	11
Podcast	11
Odtwarzanie USB	11
Odbiór FM.....	11
Odbiór DAB/DAB+.....	11
Bluetooth.....	12
DANE TECHNICZNE.....	13
Zasilacz.....	14
WSKAZÓWKI I INFORMACJE DOTYCZĄCE UTYLIZACJI ZUŻYTYCH OPAKOWAŃ	14
UTYLIZACJA ZUŻYTYCH URZĄDZEŃ ELEKTRYCZNYCH I ELEKTRONICZNYCH.....	14

WSKAZÓWKI DOTYCZĄCE BEZPIECZEŃSTWA I OSTRZEŻENIA

1. Ściśle przestrzegaj instrukcji zawartych w niniejszym podręczniku użytkownika. Pomoże ci to w prawidłowej regulacji, a także w obsłudze systemu i korzystaniu z jego wszystkich zaawansowanych funkcji.
2. Niniejszy podręcznik użytkownika należy zachować do późniejszego użytku
3. Przestrzegaj wszystkich ostrzeżeń zawartych na produkcie i w instrukcji obsługi.
4. Ze względów bezpieczeństwa dokładnie zapoznaj się z niniejszymi instrukcjami i postępuj zgodnie z nimi, tak aby zapewnić prawidłowe użytkowanie produktu oraz uniknąć zagrożeń lub uszkodzenia fizycznego.
5. **UWAGA: W CELU ZMNIEJSZENIA RYZYKA PORAŻENIA PRĄDEM ELEKTRYCZNYM UNIKAJ ZDEJMOWANIA OSŁON Z URZĄDZENIA. WEWNĄTRZ URZĄDZENIA NIE MA ŻADNYCH CZĘŚCI, KTÓRE UŻYTKOWNIK MÓGLBY NAPRAWIĆ, WSZELKIE CZYNNOŚCI SERWISOWE NALEŻY POWIERZYĆ WYKWALIFIKOWANYM SERWISANTOM.**
6. Zwróć uwagę na wszystkie ostrzeżenia na produkcie oraz w podręczniku użytkownika.
7. Nie używaj tego urządzenia w pobliżu wody lub wilgoci.
8. Nie używaj tego urządzenia w pobliżu wanny, umywalki, zlewu kuchennego i balii na pranie, w wilgotnej piwnicy, w pobliżu basenu czy gdziekolwiek indziej, gdzie występuje woda lub wilgoć.
9. Korzystaj wyłącznie z nasadek/akcesoriów określonych przez producenta.
10. Podczas burzy lub w przypadku dłuższego okresu nieużywania odłącz urządzenie od gniazdka, aby zapobiec jego uszkodzeniu.
11. Wszelkie naprawy należy powierzyć wykwalifikowanemu personelowi serwisowemu.
12. Aby zapobiec ryzyku pożaru lub porażenia prądem elektrycznym, nie przeciążaj gniazdek elektrycznych, przedłużaczy i zintegrowanych gniazdek elektrycznych.
13. Umieść urządzenie na równej i wolnej powierzchni. Wentylacja nie powinna być ograniczona przez zakrycie urządzenia lub otworów wentylacyjnych przez przedmioty takie jak np. gazety, obrusy czy firany, które mogłyby doprowadzić do przegrzania i awarii.
14. Na urządzeniu nie wolno umieszczać żadnych źródeł otwartego ognia, takich jak np. zapalone świece.
15. Chroń urządzenie przed deszczem oraz innym rodzajem wilgoci. Nie umieszczaj jednostki w wilgotnym środowisku, które mogłoby spowodować awarię.
16. Jeżeli urządzenie zostanie nagle przeniesione z zimnego do ciepłego otoczenia, nagromadzona wewnątrz wilgoć może spowodować jego nieprawidłowe działanie. Aby rozwiązać ten problem, należy odczekać około godziny do czasu wyparowania wilgoci.
17. Aby uniknąć uszkodzenia urządzenia, nie narażaj go na bezpośrednie działanie promieni słonecznych ani na znajdujące się w pobliżu przedmioty emitujące ciepło.
18. Urządzenie jest dostosowane do użytku w klimacie umiarkowanym.
19. Jeżeli do wyłączenia stosowane jest gniazdko sieciowe albo złącze, należy zapewnić łatwy dostęp do tego elementu.
20. Nie ciągnij za kabel zasilający, tylko za wtyczkę, aby odłączyć urządzenie od sieci elektrycznej.
21. Wtycznik On/Off nie izoluje w pełni produktu od źródła zasilania. Jeżeli chcesz odłączyć produkt od zasilania sieciowego, musisz odłączyć zasilacz od sieci.
22. Zapewnij minimalną odległość 0,1 metra wokół urządzenia, aby zapewnić odpowiednią wentylację.
23. Urządzenie nie może być wystawiane na działanie kąpiącej czy pryskającej wody, nie można też na nim ustawiać przedmiotów napełnionych płynem, takich jak na przykład wazon.
24. Serwis – Nie należy podejmować prób samodzielnego serwisowania tego produktu, ponieważ otwieranie lub zdejmowanie pokrywy może narazić użytkownika na niebezpieczne napięcie lub promieniowanie. Wszelkie naprawy należy powierzyć wykwalifikowanemu personelowi serwisowemu.

25. Uszkodzenia wymagające naprawy – Odtłącz urządzenie od zasilania i zleć naprawę wykwalifikowanemu serwisantowi w następujących sytuacjach:
- Gdy kabel zasilający lub wtyczka uległy uszkodzeniu.
 - Jeśli do produktu dostała się ciecz lub wpadły do niego przedmioty, jeśli produkt był narażony na działanie deszczu lub wody.
 - Jeśli produkt nie działa normalnie zgodnie z instrukcją obsługi. Nastawiaj wyłącznie te elementy sterowania, które zostały opisane w niniejszej instrukcji obsługi, ponieważ nieprawidłowe ustawienie może spowodować uszkodzenie i będzie często wymagać rozległych prac wykwalifikowanego technika, potrzebnych do przywrócenia normalnego działania urządzenia.
26. Używaj odpowiednich źródeł zasilania – Podłącz produkt do odpowiedniego źródła zasilania, zgodnie z opisem w instrukcji obsługi lub oznaczeniem na produkcie.
27. Baterii nie wolno wystawiać na działanie nadmiernego ciepła, takiego jak promieniowanie słoneczne, ogień itp.

Uwaga:

Przed użyciem tego produktu przeczytaj uważnie tę instrukcję i starannie ją zachowaj do późniejszego użycia. Instrukcja opisuje stan oprogramowania w momencie jego tworzenia. Oprogramowanie jest rozwijane i aktualizowane w celu zapewnienia lepszej wydajności i komfortu użytkownika. W przyszłych aktualizacjach wygląd lub zachowanie może się nieznacznie zmienić.

**Uwaga:****Przed wykonaniem jakiegokolwiek podłączenia elektrycznego:**

- Upewnij się, że wykonano wszystkie pozostałe połączenia.
- Podczas instalacji gniazdo musi się znajdować w zasięgu ręki.
- Urządzenie musi być podłączone do źródła zasilania prądem przemiennym 100–240 V 50/60 Hz za pomocą gniazdka dwubiegunowego.
- Niebezpieczeństwo porażenia prądem elektrycznym! Podczas odłączania wtyczki sieciowej należy zawsze wyjąć wtyczkę z gniazdka sieciowego. Nigdy nie pociągaj za kabel.
- Aby w pełni odłączyć urządzenie od zasilania, należy wyłączyć gniazdo zasilania i całkowicie wyciągnąć zasilacz sieciowy. Informacje na temat oznaczeń znajdują się z tyłu urządzenia.

SYMBOLE

	Ten znak używany jest do oznaczenia urządzenia, które spełnia wymagania europejskich norm w zakresie bezpieczeństwa i zgodności elektromagnetycznej.
	Niniejszy symbol oznacza, że to urządzenie posiada podwójną izolację. Nie ma konieczności uziemienia.

Aktualizacja oprogramowania – jeśli posiadasz zaktualizowaną wersję oprogramowania.





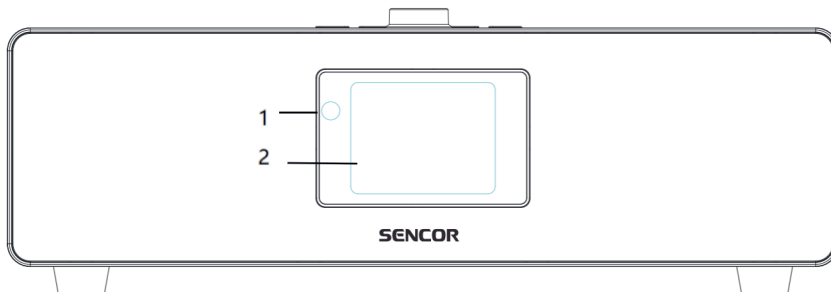







**Uwaga:**

należy używać wyłącznie oprogramowania dostarczonego przez producenta i zatwierdzonego dla danego typu urządzenia. Należy dokładnie przestrzegać instrukcji producenta. Podczas aktualizacji należy zapewnić nieprzerwane zasilanie. Użycie innego oprogramowania lub niezgodnie z instrukcją może spowodować nieodwracalne uszkodzenie urządzenia, które nie jest objęte gwarancją.

WIDOK Z PRZODU

1. Pilot do odbiornika
2. Wyświetlacz LCD

SYMBOLE NA WYŚWIETLACZU

	Połączenie zostało nawiązane, urządzenie działa
	Brak połączenia bezprzewodowego
	Nawiązano połączenie bezprzewodowe
	Odbiór sygnału radiowego: Mono
	Odbiór sygnału radiowego: Stereo
	Wybrano wejście Radio
	Wybrano wejście AUX
	Głośnik wyłączony
	Wyszukiwanie
	Budzik włączony
	Internetowa stacja radiowa zapisana jako stacja domyślna
	Stacja FM zapisana

WIDOK Z GÓRY

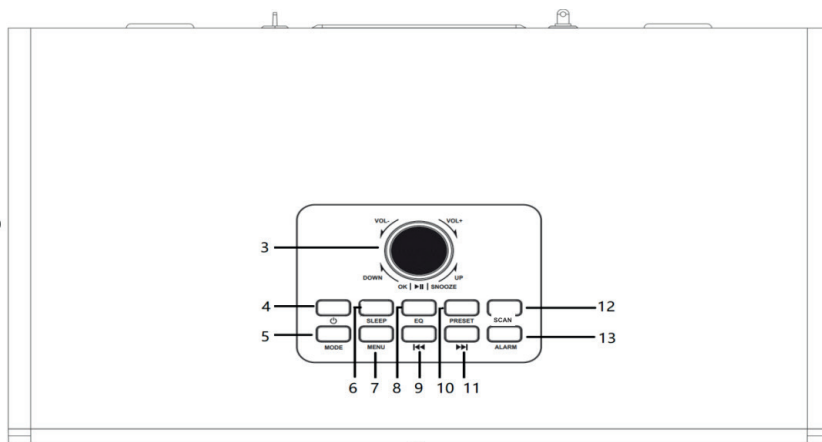

3. Przycisk Volume/UP/Down/OK/Play/Pause
4. Przycisk Włączania/Trybu czuwania
5. Przycisk zmiany trybu MODE
6. Funkcja uśpienia SLEEP
7. Przycisk MENU
8. Przycisk EQ
9. Przycisk W lewo/Poprzedni
10. Przycisk ustawień wstępnych PRESET
11. Przycisk W prawo/Następny
12. Przycisk wyszukiwania SCAN
13. Przycisk ALARM

WIDOK Z TYŁU

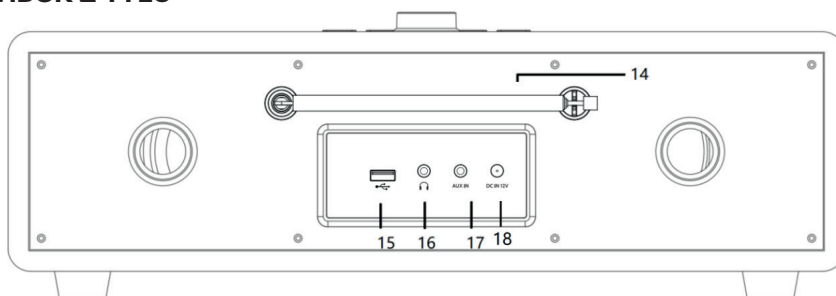

14. Antena teleskopowa
15. Złącze USB
16. Gniazdo słuchawkowe (jack 3,5 mm)
17. Gniazdo wejścia AUX (jack 3,5 mm)
18. Gniazdo zasilania DC

ZDALNE STEROWANIE

1. Przycisk Włączania/Trybu gotowości
2. Wyciszenie
3. **EQ** – Ustawienia trybu dźwięku
4. **Preset** – zapisane stacje, Ulubione itp.
5. **Scan** – Skanowanie pasma DAB/FM
6. **Alarm** – Przycisk budzika
7. Poprzedni utwór/ścieżka
8. Odtwarzanie/Zatrzymanie
9. Następný utwór/ścieżka
10. **Pair** Parowanie Bluetooth
11. **Mode** wybór trybu
12. **Menu** – Menu główne
13. Lewy przycisk kursora
14. Przycisk kursora w górę
15. **OK** Zatwierdzenie wyboru
16. Prawy przycisk kursora
17. Przycisk kursora w dół
18. **VOL-** Zmniejszenie głośności
19. **VOL+** Zwiększanie głośności
20. **Przyciski numeryczne** – Ulubione połączenia/Pamięć; Wprowadzanie liter i cyfr
21. Przyciemnianie ekranu
22. **z z z** Tryb uśpienia

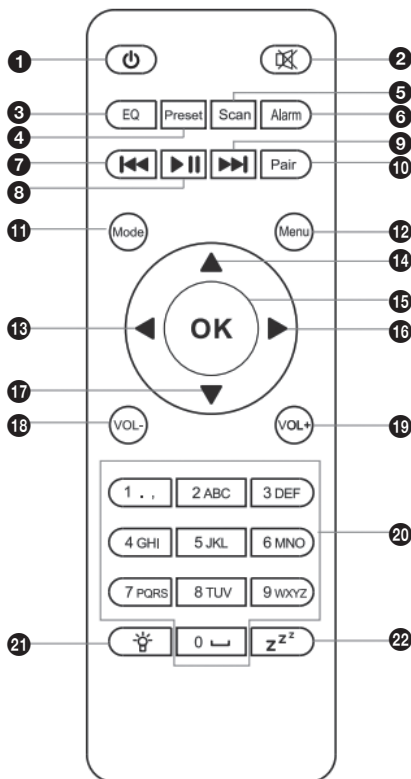

Wkładanie baterii do pilota

1. Ostrożnie zdejmij pokrywę komory baterii.
2. Włóż 2 baterie „AAA”, zwracając uwagę na prawidłową polaryzację.
3. Zamknij pokrywę komory na baterie.



Uwaga:

1. Baterie mogą obsługiwać wyłącznie osoby dorosłe.
2. Używaj wyłącznie zalecanego rozmiaru i typu baterii.
3. Wkładając baterie, zachowaj polaryzację baterii według rysunku wewnątrz. Odwrócona bateria może spowodować uszkodzenie urządzenia.
4. Nie wrzucaj baterii do ognia. Bateria może eksplodować lub wyciec.
5. Przed włożeniem baterii należy sprawdzić lub wyczyścić styki baterii i urządzenia.
6. Nie należy łączyć różnych typów baterii (np. alkalicznych i węglowo-cynkowych) lub starych baterii z nowymi.
7. Baterie należy regularnie sprawdzać, dbając o zapobieganie ich wyciekowi. Wyciekły elektrolit może uszkodzić elementy elektroniczne oraz obudowę urządzenia. Jeżeli urządzenie nie będzie przez dłuższy czas używane, należy profilaktycznie wyjąć z niego baterie.
8. Nie próbuj ładować baterii, które nie są przeznaczone do ładowania.

ZACZYAMY

Opakowanie zawiera następujące pozycje:

- Radio internetowe
- Pilot zdalnego sterowania
- Zasilacz
- Instrukcja użytkownika

Konfiguracja sieci

- do korzystania z funkcji internetowych wymagane jest szerokopasmowe połączenie bezprzewodowe Wi-Fi (802.11b/g/n).
- Skontroluj, czy świeci wskaźnik WLAN LINK/ACT na kablowym/bezprzewodowym punkcie dostępu lub routerze. W razie niejasności zajrzyj do podręcznika użytkownika tego urządzenia.

Uwaga:



Wi-Fi umożliwia transfer danych na krótką odległość (do 20 metrów) bez potrzeby połączenia urządzeń przy pomocy przewodów. Jakikolwiek ściany lub sufity zmniejszają siłę sygnału Wi-Fi. Dlatego staraj się umieścić radio internetowe i/lub punkt dostępu w pobliżu i unikaj przeszkód między urządzeniami.

- Podłącz złącze DC zasilacza do złącza DC, a drugi koniec podłącz do gniazdka sieciowego.
- Przy pierwszym podłączeniu urządzenia system zapyta, czy chcesz ustawić Language (Język) i Network Configurations (Konfigurację sieci).

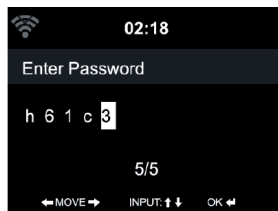
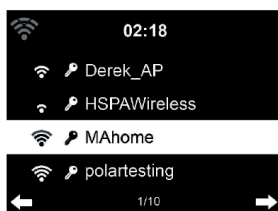
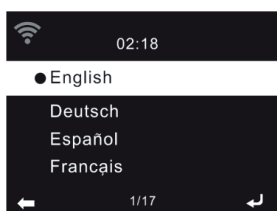

Ilość kresek symbolu sieci bezprzewodowej przed nazwą sieci (SSID) wskazuje względną siłę sygnału sieci. Symbol klucza wskazuje sieć zabezpieczoną hasłem. Jeśli urządzenie nie znajdzie żadnej sieci bezprzewodowej, na wyświetlaczu pojawi się komunikat „No wireless networks found” (Brak sieci bezprzewodowych). W razie potrzeby zmień pozycję i skontroluj router sieci WLAN. SSID kodu dostępu znajdziesz w konfiguracji punktu dostępu (routera). Wybierz sieć i potwierdź przyciskiem OK. Jeśli sieć WLAN jest chroniona hasłem, pojawi się prośba o jego podanie. Wprowadź hasło przy pomocy przycisków i liter na pilocie lub wprowadź je bezpośrednio na urządzeniu (kod można wybrać przez obrót regulatora Volume/Navigate w górnej części urządzenia). Jeśli niechcący naciśniesz > przy wprowadzaniu cyfr/liter, naciśnij przycisk <, aby dokonać korekty. Wprowadzając hasło, nie zapomnij o wyborze dużych i małych liter.

Pilotem zdalnego sterowania

Kursor pokazuje bieżącą pozycję. Naciśnij kilkakrotnie odpowiedni przycisk numeryczny.

0 0 (usuń rekord)

1 1 (spacja) @ ! " # \$ % & () * ' + - { \ | < > ? ...

2 2 ABC abc

3 3 DEF def

4 4 GHI ghi

5 5 JKL jkl

6 6 MNO mno

7 7 PQRS pqrs

8 8 TUV tuv

9 9 WXYZ wxyz

Lub można wykonać obrót regulatorem Volume/Navigate + OK i wybrać cyfry i litery:

< Przejście na poprzednie miejsce wprowadzania, dane można zamienić

> Przejście na następne miejsce wprowadzania, ostatnie dane zostaną zapisane.

Po wprowadzeniu ostatniej cyfry/litery wciśnij regulator Volume/Navigate + OK, aby potwierdzić – wyświetli się następujący komunikat:

„Nawiązanie połączenia z siecią może trwać kilka sekund”.

Po nawiązaniu połączenia pojawi się menu główne z pozycjami:

- **Internet Radio** (Radio internetowe): Dostęp do stacji radia internetowego na całym świecie
- **USB**: Dostęp do plików na wbudowanej pamięci USB
- **Podcast**: Dostęp do podcastów
- **FM**: Dostęp do stacji radia FM
- **DAB**: Dostęp do stacji radia DAB
- **Bluetooth**: Dostęp do wszystkich urządzeń podłączonych za pośrednictwem Bluetooth.
- **AUX in** (Wejście zewnętrzne): Dostęp do wszystkich urządzeń podłączonych przy pomocy kabla 3,5 mm Aux-in (Wejście zewnętrzne).
- **Configuration** (Konfiguracja): Różne ustawienia systemu
- **Local Radio** (Radio lokalne): Dostęp do stacji radia w konkretnym regionie (np. tylko niemieckie stacje)

Naciśnij przycisk , aby aktywować tryb czuwania.

Na ekranie wyświetlą się czas, data i czasy aktywnych budzików.

Po ustawieniu połączenia z siecią i ponownym użyciu urządzenia w ramach danej sieci połączenie zostanie nawiązane automatycznie. Jeśli chcesz zmienić sieć, wprowadź Configuration/Settings (Konfiguracja/Ustawienia) i ustaw odpowiednie połączenie.



Uwaga:

Instrukcja opisuje stan oprogramowania w momencie jego tworzenia. Oprogramowanie jest rozwijane i aktualizowane w celu zapewnienia lepszej wydajności i komfortu użytkownika.

W przyszłych aktualizacjach wygląd lub zachowanie może się nieznacznie zmienić.

MENU GŁÓWNE

W menu głównym można wybrać jeden z poniższych trybów: Radio internetowe, USB, Podcast, FM, DAB, Bluetooth, wejście AUX, Radio lokalne, Konfiguracja/Ustawienia.

Użyj przycisków kursora W PRAWO (aby wejść do podmenu), W LEWO (wstecz, powyżej, ESC), W GÓRĘ / W DÓŁ (aby wybrać pozycje), OK, aby potwierdzić wybór.

Konfiguracja

Urządzenie jest fabrycznie ustawione do normalnej pracy. Przeglądaj bogate opcje dostosowywania, aby dopasować użytkownika do swoich potrzeb:

Urządzenie – nazewnictwo, informacje o systemie, wersje oprogramowania DAB i oprogramowania układowego, informacje o sieci bezprzewodowej.

Equlizer – ustawienia krzywej dla muzyki: normalna, płaska, klasyczna, pop, rock, jazz.

Siec – konfiguracja sieci bezprzewodowej (włącz), utrzymywanie połączenia w trybie gotowości (nieznacznie zwiększa zużycie).

Ściemniacz wyświetlacza – dostosowuje jasność wyświetlacza w trybie włączenia i czuwania.

Budzik – 1. budzik, 2. budzik, głośność. Po włączeniu alarmu, wybraniu powtarzania, czasu budzenia, dźwięku (sygnał dźwiękowy, melodia, radio – użyj wystarczająco silnej stacji, używanej dla obu alarmów), aktywny alarm ma symbol  na górze wyświetlacza.

Kontrola zasilania – aby wyłączyć urządzenie po określonym czasie bez ręcznego sterowania lub sygnału Wi-Fi, funkcję można całkowicie wyłączyć.

Wyłącznik czasowy – aby „uśpić” urządzenie po określonym czasie (Wył., 15 min,... 180 min).

Data i godzina – ustawienie bieżącej daty i godziny, formatu daty i godziny. Ręcznie (dokładność zależy od użytkownika) lub automatycznie (urządzenie pobierze dokładną datę i godzinę z Internetu lub transmisji, jeśli są dostępne; w szczególności strefa czasowa i czas letni zależą od ich dostawców).

Wyświetlanie czasu – wybór koloru zegara na wyświetlaczu w trybie gotowości.

Konfigurowanie stacji lokalnych – wybór z ogólnosięciowej sieci radiotelefonów internetowych, wymagane jest działające połączenie internetowe.

Ustawienia FM – wybór odtwarzania Mono lub Stereo, czułość odbioru (przetestuj odpowiednią w zależności od siły stacji w Twojej okolicy oraz poziomu szumów i zakłóceń).

Ustawienia odtwarzania – wybór normalnego odtwarzania, powtarzania lub odtwarzania losowego.

Język – wybierz jeden z dostępnych języków OSD.

Wznawianie odtwarzania po włączeniu – wybór, czy po włączeniu zasilania ma być wyświetlany ekran wyboru trybu podstawowego, czy też ma być wznawiane słuchanie od miejsca, w którym zostało przerwane.

Przywracanie ustawień domyślnych – usuwa wszystkie ustawienia użytkownika i listy oraz przywraca domyślne wartości fabryczne wszystkich elementów.

Radio internetowe

W Internecie dostępna jest ogromna liczba stacji radiowych różnych gatunków. Urządzenie umożliwia wyszukiwanie ich według popularności, gatunku, kraju, lokalizacji, nowości. Zalecamy staranne wybranie stacji odpowiadających Twoim gustom i zapisanie ich na liście. Po pomyślnym nawiązaniu połączenia z dowolną stacją na ekranie odtwarzania zostaną wyświetlone szybkość transmisji i format stacji, a także inne informacje tekstowe lub graficzne towarzyszące nadawanej stacji.

Po znalezieniu stacji, którą lubisz, zapisz ją w Ulubionych, naciskając i przytrzymując przycisk **Preset** na pilocie zdalnego sterowania i używając przycisków strzałek w górę/w dół, aby wybrać pozycję z maksymalnie 30 zaprogramowanych stacji.

Moje ulubione – wybór zapisanej stacji poprzez krótkie naciśnięcie przycisku Preset i wybranie stacji z listy. Naciśnij przycisk W PRAWO, aby przenieść lub usunąć stację.

Stacje radiowe – Stacje są podzielone na kategorie: Global Top 20 na świecie, gatunek, kraj/ lokalizacja i nowe stacje. Kontynuuj, aby przejść do podkategorii, i wybierz stację, której chcesz słuchać.

Radio do snu – Istnieją określone gatunki kojącej muzyki lub dźwięków, których można używać (fortepian, kołysanka, ptaki, deszcz, itp.)

Historia – 10 ostatnio słuchanych stacji, ułatwiają powrót do słuchania

Podcast

Podobnie jak w przypadku radia internetowego, w Internecie dostępnych jest wiele podcastów do odsłuchania. Urządzenie umożliwia wyszukiwanie ich według popularności, gatunku, trendów. Wybierz jeden z nich i zapisz go w Ulubionych.

Odtwarzanie USB

Po włożeniu do wejścia USB nośnika zgodnego z plikami muzycznymi MP3 i AAC urządzenie odczyta zawartość, umożliwi wybór utworów (w górę/w dół, pokrętkiem w lewo/w prawo), a po naciśnięciu przycisku OK rozpocznie odtwarzanie. Naciśnij ►► przycisk, aby wstrzymać/wznowić odtwarzanie, naciśnij przyciski ◀◀ ▶▶, aby przejść do poprzedniego/następnego utworu. Metoda odtwarzania (normalna, losowa, powtarzana) jest ustawiana w Konfiguracji w menu głównym. Podczas odtwarzania na wyświetlaczu pokazywane są dostępne informacje o utworze.

Odbiór FM

Po pierwszym uruchomieniu trybu FM należy wyszukać dostępne stacje analogowe, naciskając przycisk Scan lub długo naciskając przycisk OK. Antena powinna być podniesiona, a urządzenie powinno znajdować się w zasięgu stacji radiowych. Stacja zostanie zapisana w preferowanych. Naciśnij przycisk „Preset” później, aby wywołać listę. Możesz zapisać do 30 stacji. Na liście można wybrać opcję przesunięcia wybranej stacji w górę/w dół lub usunięcia jej z listy.

Po dostrojeniu do określonej częstotliwości można precyzyjnie dostroić odbiór, naciskając przyciski kursora; częstotliwość zmienia się o 50 kHz w tym kierunku. Naciśnij przyciski ◀◀ ▶▶, aby rozpocząć wyszukiwanie w tym kierunku, które zatrzyma się na następnej odbieranej stacji. Jeśli stacja przestała tekst lub logo jako obraz, urządzenie wyświetli je.

Odbiór DAB/DAB+

Po pierwszym uruchomieniu trybu DAB należy wyszukać dostępne stacje cyfrowe, naciskając przycisk Scan (można również usunąć lub zachować oryginalną listę). Antena powinna być podniesiona, a urządzenie powinno znajdować się w zasięgu stacji radiowych. Stacja zostanie zapisana na liście stacji, użyj strzałek w górę/w dół (lub strzałki w lewo), aby przejść do wybranej stacji i naciśnij przycisk OK.

Odbieraną stację można zapisać w „swoich” preferencjach, naciskając i przytrzymując przycisk **Preset**. Później krótkie naciśnięcie przycisku „**Preset**” spowoduje wyświetlenie listy i wybranie tego, czego chcesz słuchać. Możesz zapisać do 30 stacji. Na liście można wybrać opcję przesunięcia wybranej stacji w górę/w dół lub usunięcia jej z listy.

Podczas słuchania stacji można nacisnąć przycisk W prawo i wyświetlić informacje o odbieranym multipleksie i częstotliwości. Jeśli stacja nadaje obraz, urządzenie wyświetli go, a także inne towarzyszące mu informacje.

Bluetooth

Urządzenie jest wyposażone w wejście Bluetooth umożliwiające bezprzewodowe podłączenie zewnętrznych źródeł dźwięku, np. telefonu komórkowego. Po wybraniu wejścia Bluetooth w urządzeniu wybierz parowanie i sparuj z „SIR 7200WDB”. Jeśli urządzenie wymaga kodu PIN, wprowadź „0000”. Po pomyślnym podłączeniu na wyświetlaczu radia pojawi się „**Podłączono**”. Rozpocznij odtwarzanie na urządzeniu Bluetooth.

Jeżeli odtwarzacz obsługuje odbieranie zewnętrznych poleceń sterujących, można za jego pomocą sterować takimi poleceniami (np. odtwarzanie, pauza, przeskakiwanie do przodu i do tyłu, głośność). Urządzenie obsługuje wielokrotne automatyczne podłączenie bez konieczności nowego parowania.

Sterowanie odtwarzaniem z urządzenia Bluetooth lub radia za pomocą przycisków Vol+/Vol- na urządzeniu i pilocie zdalnego sterowania, Regulacja głośności na urządzeniu Bluetooth i radia.

Odtłączenie podłączonego urządzenia Bluetooth: Naciśnij i przytrzymaj przycisk [OK] przez 3 sekundy. Potwierdź opcję „Sparuj inne urządzenia” naciskając przycisk OK. Istniejące urządzenie zostanie odtłączone i będzie można podłączyć inne urządzenie.

DANE TECHNICZNE

Zasilanie:

12 V prądu stałego, za pomocą dotychczasowego zasilacza 12 V/2,5 A

Maksymalne zużycie energii: 30 W

W trybie czuwania: <1 W

Automatyczny czas czuwania: 15 min

To urządzenie jest wyposażone w funkcję oszczędzania energii, która automatycznie wyłącza urządzenie lub przetacza je w tryb czuwania, jeśli żaden przycisk nie zostanie naciśnięty przez określony czas w określonych warunkach pracy. Jeśli ta funkcja jest wyłączona, zużycie energii wzrośnie.

Dźwięk:

Moc wyjściowa: 2×10 W

System:

FM: 87,5–108 MHz

DAB: 174,928–239,200 MHz

Prędkość transferu: WLAN: max 150 Mbit/s

Szyfrowanie: WPA, WPA2, WEP, WPS

Normy: IEEE 802.11 b/g/n

Bluetooth: Bluetooth V5.3

Zakres częstotliwości: 2402–2480

Moc transmisji: Max. 4 dBm

Zasięg: do 10m

Złącza:

Słuchawki: 1× 3,5 mm jack

USB do odtwarzania: 5 V=, 100 mA

Wejście AUX: 3,5 mm jack

Ogólne:

Wymiary (szer. × gł. × wys.): 365 × 225 × 126 mm

Masa: 2,7 kg

Temperatura pracy: 5°C–35°C

Wilgotność względna: Od 40 do 60% bez kondensacji

Zasilacz

Nazwa lub znak towarowy producenta, numer identyfikacyjny firmy i adres	DONGGUAN OBELIEVE ELECTRONIC CO., LTD
Kod identyfikacyjny modelu	OBL-1202500E
Napięcie wejściowe	100-240 V
Częstotliwość wejściowa	50/60 Hz
Napięcie wyjściowe	12 V
Prąd wyjściowy	2,5
Moc wyjściowa	30 W
Średnia wydajność w trybie aktywnym	86,95%
Wydajność przy niskim obciążeniu (10%)	78,7%
Zużycie energii w stanie bez obciążenia	0,1 W

Bluetooth	Wersja	5.3
	Moc maksymalna nadajnika	2,5 mW @ 2,4 Ghz-2,4835 GHz
NFC	Częstotliwość robocza	-
Wi-Fi	Pasma	2,4 GHz

WSKAZÓWKI I INFORMACJE DOTYCZĄCE UTYLIZACJI ZUŻYTYCH OPAKOWAŃ

Materiał opakowaniowy oddaj do utylizacji do punktu zbiórki.

UTYLIZACJA ZUŻYTYCH URZĄDZEŃ ELEKTRYCZNYCH I ELEKTRONICZNYCH



Ten symbol umieszczony na produkcie, wyposażeniu lub opakowaniu informuje, że produktu nie należy traktować jak zwykłego odpadu domowego. Produkt należy przekazać do punktu zbiórki zajmującego się recyklingiem urządzeń elektrycznych i elektronicznych. W niektórych krajach UE oraz w niektórych innych państwach europejskich przy zakupie nowego ekwiwalentnego produktu można dokonać zwrotu zużytego produktu lokalnemu sprzedawcy. Dzięki prawidłowej likwidacji tego produktu przyczyniasz się do ochrony cennych źródeł naturalnych i zapobiegasz ewentualnemu negatywnemu wpływowi odpadów na środowisko naturalne i zdrowie ludzkie, do którego mogłoby dojść w wyniku nieprawidłowej likwidacji odpadu. Szczegółowych informacji udzielą lokalne urzędy lub najbliższy punkt zbiórki prowadzący utylizację odpadów. Niewłaściwa utylizacja tego typu odpadów może skutkować nałożeniem kary ustawowej.

Dla firm w Unii Europejskiej

Jeżeli chcesz zutylizować urządzenie elektryczne lub elektroniczne, zasięgnij informacji u swojego sprzedawcy lub dostawcy.

Utylizacja wyrobu w krajach spoza Unii Europejskiej

Jeśli chcesz zutylizować ten produkt, zwróć się o informacje dotyczące prawidłowego sposobu utylizacji do ministerstwa lub sprzedawcy.



Produkt spełnia dotyczące go wymogi UE.

FAST ČR, a.s. oświadcza niniejszym, że typ urządzenia radiowego SIR 7200WDB spełnia wymogi dyrektywy 2014/53/UE.

Pełne brzmienie deklaracji zgodności UE jest dostępne na stronie internetowej: www.sencor.pl.

Tekst, design i dane techniczne mogą się zmienić bez uprzedzenia i zastrzegamy sobie prawo do dokonania tych zmian.

Oryginalna wersja jest w języku czeskim.

Adres producenta:

FAST ČR, a. s., U Sanitatu 1621, Říčany 251 01, Republika Czeska, info@sencor.com

SENCOR®

PL Warunki gwarancji

Karta gwarancyjna nie jest częścią pakietu urządzenia.

Produkt objęty jest 24 – miesięczną gwarancją, począwszy od daty zakupu przez klienta. Gwarancja jest ograniczona tylko do przedstawionych dalej warunków. Gwarancja obejmuje tylko produkty zakupione w Polsce i jest ważna tylko na terytorium Rzeczypospolitej Polskiej. Gwarancja obejmuje tylko produkty funkcjonujące w warunkach gospodarstwa domowego (nie dotyczy produktów oznaczonych jako „Professional“). Zgłoszenia gwarancyjne można dokonać w autoryzowanej sieci serwisowej lub w sklepie, gdzie produkt został nabyty. Użytkownik jest zobowiązany zgłosić usterkę niezwłocznie po jej wykryciu, a najpóźniej w ostatnim dniu obowiązywania okresu gwarancyjnego. Użytkownik jest zobowiązany do przedstawienia i udokumentowania usterki. Tylko kompletne i czyste produkty (zgodnie ze standardami higienicznymi) będą przyjmowane do naprawy. Usterki będą usuwane przez autoryzowany punkt serwisowy w możliwie krótkim terminie, nieprzekraczającym 14 dni roboczych. Okres gwarancji przedłuża się o czas pobytu sprzętu w serwisie. Klient może ubiegać się o wymianę sprzętu na wolny od wad, jeżeli punkt serwisowy stwierdzi na piśmie, że usunięcie wady jest niemożliwe. Aby produkt mógł być przyjęty przez serwis, użytkownik jest zobowiązany dostarczyć oryginały: dowodu zakupu (paragon lub faktura), podbitej i wypetnionej karty gwarancyjnej, certyfikatu instalacji (niektóre produkty).

Gwarancja zostaje unieważniona, jeśli:

- usterka była widoczna w chwili zakupu;
- usterka wynika ze zwykłego użytkowania i zużycia;
- produkt został uszkodzony z powodu złej instalacji, niezastosowania się do instrukcji obsługi lub użytkowania niezgodnego z przeznaczeniem;
- produkt został uszkodzony z powodu złej konserwacji lub jej braku;
- produkt został uszkodzony z powodu zanieczyszczenia, wypadku lub okoliczności o charakterze sił wyższych (powódź, pożar, wojny, zamieszki itp.);
- produkt wykazuje złe działanie z powodu słabego sygnału, zakłóceń elektromagnetycznych itp.;
- produkt został uszkodzony z powodu uszkodzenia mechanicznego (np. Wytamany przycisk, upadek, itp.);
- produkt został uszkodzony z powodu użycia niewłaściwych materiałów eksploatacyjnych, nośników, akcesoriów, baterii, akumulatorów itp. lub z powodu użytkowania w złych warunkach (temperatura, wilgotność, wstrząsy itp.);
- produkt był naprawiany lub modyfikowany przez nieautoryzowany personel;
- użytkownik nie jest w stanie udowodnić zakupu (nieczytelny paragon lub faktura), dane na przedstawionych dokumentach są inne niż na urządzeniu;
- produkt nie może być zidentyfikowany ze względu na uszkodzenie numeru seryjnego lub plomby gwarancyjnej.

Sprzęt marki Sencor serwisuje **Centralny Serwis FAST Poland Sp. z o.o.** Okres gwarancji wynosi 24 miesiące dla użytkownika domowego, dla firm i instytucji ulega skróceniu do 12 miesięcy od daty zakupu. Prosimy o sprawdzenie szczegółów procedury reklamacyjnej na stronie internetowej <https://www.sencor.pl/serwis> lub kontakt telefoniczny.

Adres producenta:

FAST ČR, a.s., U Sanitasu 1621, Říčany CZ-251 01
info@sencor.com

Distributor:

FAST POLAND SP. Z O.O., Kwietniowa 36, 05-090 Wypędy, Poland, tel: +48 22 102 16 90,
e-mail: biuro@fastpoland.pl, www.fastpoland.pl

Autoryzowany serwis:

FAST POLAND SP. Z O.O., Kwietniowa 36, 05-090 Wypędy, Poland, tel: +48 22 102 16 90,
e-mail: serwis@fastpoland.pl, www.fastpoland.pl

Językiem oryginalnej wersji instrukcji jest język czeski, pozostałe wersje językowe są tłumaczone.

FAST ČR, a.s., U Sanitasu 1621, Říčany CZ-251 01