



**READ THIS MANUAL COMPLETELY AND CAREFULLY BEFORE
USING THIS PRODUCT**

Keep this manual in a safe location for future reference

**LEA TODO ESTE MANUAL CON ATENCIÓN
ANTES DE USAR ESTE PRODUCTO**

Conserve este manual en un lugar seguro para consultarlo en el futuro

**LISEZ CE MODE D'EMPLOI COMPLÈTEMENT ET
ATTENTIVEMENT AVANT D'UTILISER CE PRODUIT**

Conservez ce manuel en lieu sûr pour y faire référence ultérieurement

ENGLISH	Shoulder heating pad	
	Instructions for use	2
ESPAÑOL	Banda térmica para los hombros	
	Manual de instrucciones	11
FRANÇAIS	Enveloppe thermique pour les épaules	
	Mode d'emploi	20

For Canada only/ Solo para Canadá/
Seulement pour le Canada :
Manufacturer/ Fabricante/ Fabricant :
Beurer GmbH
Söflinger Str. 218
89077 Ulm, Germany

Distributed by/Distribuido por/
Distribué par :
Beurer North America LP
1 Oakwood Boulevard, Suite 255
Hollywood, FL 33020, USA
www.beurer.com

 **Questions or comments? Call our US-based customer service toll free at 1-800-536-0366.**

 **¿Preguntas o comentarios? Llame a nuestro servicio al cliente en Estados Unidos gratis al teléfono 1-800-536-0366.**

 **Questions ou commentaires? Appelez gratuitement notre service clientèle situé aux États-Unis au 1-800-536-0366**

CONTENT

1. IMPORTANT-SAFETY-INSTRUCTIONS	
- DO NOT DESTROY.....	2
2. Package Contents	4
3. Parts and Controls.....	5
4. Intended Use	5
5. To Use.....	5
6. Care, Maintenance and Disposal.....	6
7. Technical Specifications	7
8. Troubleshooting Guide.....	8
9. FCC Compliance Information	8
10. Warranty	8

SAVE THESE INSTRUCTIONS FOR FUTURE REFERENCE

If the instruction manual is damaged or if you no longer have the instruction manual in your possession, please contact customer service. See warranty for service contact.

Dear Valued Customer,

Thank you for choosing one of our products. Our name stands for high-quality, thoroughly tested products for application in the areas of heating, weight management, blood pressure, body temperature, pulse, gentle therapy, massage, and beauty.

Register your product today to receive further benefits:

- added protection for your purchase
- health and wellness tips
- new product information
- continual outstanding customer service and support.

Visit www.registerbeurer.com or contact customer service at 1-800-536-0366.

Please read these instructions for use carefully and keep them for later use.







Make them accessible to other users and observe the information they contain.

With kind regards,

Your Beurer team

1. IMPORTANT-SAFETY- INSTRUCTIONS - DO NOT DESTROY

READ THIS ENTIRE MANUAL, THE SAFETY SECTION AND ALL INSTRUCTIONS AND WARNINGS COMPLETELY AND CAREFULLY BEFORE USING THIS PRODUCT. FOLLOW ALL SAFETY INSTRUCTIONS AND WARNINGS TO AVOID HAZARDOUS SITUATIONS AND TO MAKE CORRECT USE OF THIS PRODUCT.

	This is the safety alert symbol. It alerts you to potential personal injury hazards. Obey all safety messages that follow this symbol to avoid possible injury or death.
 WARNING	WARNING indicates a hazardous situation which, if not avoided, could result in death or serious injury.
 CAUTION	CAUTION indicates a hazardous situation which, if not avoided, may result in minor or moderate injury.
 NOTICE	NOTICE addresses practices not related to personal injury, such as product and/or property damage.
Storage 	Permissible storage and transport temperature and humidity
Operating 	Permissible operating temperature and humidity
	Observe the instructions for use

 **WARNING – To reduce the risk of burns, electric shock and fire, this product must be used in accordance with the following instructions:**

- Read all instructions before using the product.
- Do not use on infants.
- Keep children away from packaging materials (risk of suffocation).
- Never leave heating pad unattended.
- Do not use pins or other metallic means to fasten this pad in place.
- Never pull this pad by the power cord. Do not use the cord as a handle. Unplug when not in use.
- Do not use a heating pad when symptoms of appendicitis are present. Consult your physician.
- Inspect this product before using it in order to make sure that there are no broken parts, missing parts and/or damaged areas. Do not use heating pad if there are broken parts, missing parts or damaged areas.
- This appliance has a polarized plug (one blade is wider than the other). As a safety feature, this plug will fit in a polarized outlet only one way. If the plug does not fit fully in the outlet, reverse the plug. If it still does not fit, contact a qualified electrician. Do not attempt to defeat this safety feature.
- Do not use an electrical outlet that has become loose or does not engage the power plug tightly.
- Do not immerse in water or use chemicals or solvents during cleaning, except as directed in the owner's manual.
- Do not remove product labels that contain warnings or safety instructions.
- Consult with a physician for use with controlled substances.
- Do not tuck in the wired area of this heating pad.
- Do not route electrical cords between the mattress and boxspring. Do not allow the cords to be pinched.
- Keep the controller away from drafty areas that may become damp or wet such as an open window.
- Do not use this heating pad if you or the product is wet.
- Be sure that this heating pad is used on an alternating current supply circuit of the proper voltage.
- Turn off and unplug when not in use.
- Indoor use only.

- With the heating pad switched on, never place any sharp object or any heating source such as a hot-water bottle, heating pad or similar items on it.
- The electronic components inside the control unit will heat up whilst operating the heating pad. Therefore never cover the control unit or place it onto the heating pad during operation.
- The electronic and magnetic fields emitted by this heating pad may interfere with the function of a pacemaker. However, they are still well below the limits for electrical field strength (5000 V/m max), magnetic field strength (80 A/m max), and magnetic flux density (0.1 millitesla max). Please consult your doctor and the manufacturer of your pacemaker before using this heating pad.
- Household plug use only.



CAUTION – To reduce the risk of personal injury or product/property damage:

- Do not use while sleeping.
- This pad should not be used on or by persons who are unconscious, persons with poor blood circulation, or persons with diabetes, unless they are carefully monitored.
- Do not use on areas of insensitive skin.
- Burns can occur regardless of control setting. Check skin under pad frequently.
- Do not use pad with liniment, salve or ointment preparations that contain heat-producing ingredients. This can result in skin burns.
- Do not use with alcohol.
- Do not tuck the heating pad or supply cord in a sofa or other furniture. All portions of the heating pad or controller should be visible at all times.
- Do not trap or pinch the cord.
- Protect the heating pad from knocks, damp, dust, chemicals, marked temperature fluctuations and nearby sources of heat (ovens, heaters).
- Do not use this heating pad on animals. Keep all pets away.



NOTICE

- Do not crush pad. Avoid sharp folds.
- This heating pad is intended for use on top of the body. Do not sit or lie on top of the heating pad. Never place pad between yourself and a chair, sofa, bed or pillow.
- Loop cord loosely when storing. Tight wrapping may damage cord and internal parts.
- Do not use when folded or bunched up.
- The heating pad is not suitable for use in hospitals or for any other commercial use.
- Not for Hotel, Motel or other institutional use.
- Not for medical use in hospitals.
- Only use the heating pad together with the control unit specified on the label. Otherwise the heating pad could be damaged.

2. Package Contents

1x Shoulder Heating Pad UHP 54

1x Controller with Power Cord

1x Instruction Manual

3. Parts and Controls

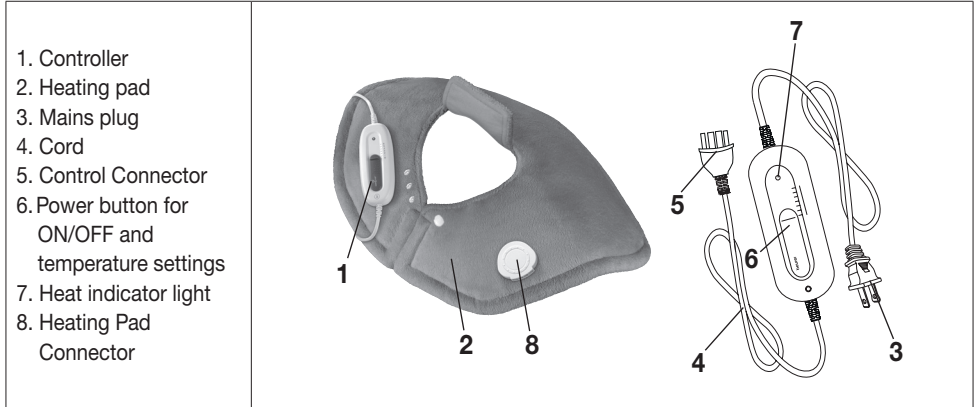

4. Intended Use

This heating pad is intended for applying heat to the human body. It is not suitable for use in hospitals or for any other commercial use. In particular, it should not be used for babies or infants, persons who are insensitive to heat, helpless persons, or animals. Any use not described above, or modifications of the heating pad are not permissible and may lead to injury and /or damage to the heating pad. The manufacturer assumes no liability for damage due to improper use.

Safety System

The heating pad is equipped with a safety system. The electronic sensor technology prevents the entire surface of the heating pad from overheating by automatically switching off in the event of a fault. If the safety system switches the heating pad off automatically due to a fault, then the heating indicator light on the controller is no longer illuminated, even if the heating pad is switched on.

NOTICE

- Please note that, for safety reasons, the heating pad must not be used after a fault and must be returned to the service address indicated.
- Never connect the defective heating pad to another controller of the same type. This would also result in a permanent shutdown by the safety system in the controller.

5. To Use

NOTICE

- The heating pad may smell of plastic the first time you use it, but this will disappear after a short period of time.

To begin, first connect the control connector to the heating pad connector.

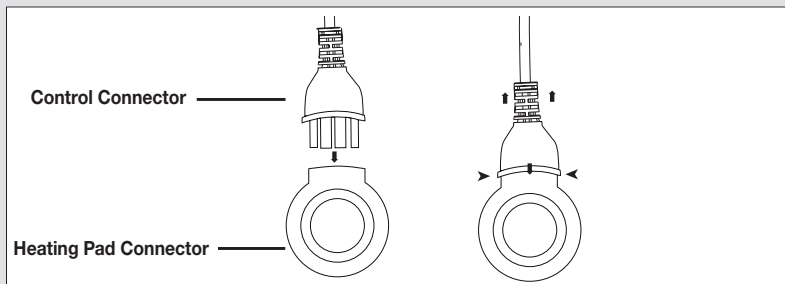

The control connector must be connected to the heating pad connector before plugging the unit into an electrical outlet. After connecting the heating pad connector to the control connector, plug the unit into a 120V AC electrical outlet.

The exclusive shape of this heating pad was developed specifically for use on the shoulders and neck. Position the heating pad on the shoulders and pull the ends over the chest. Press both ends of the heat pad against each other so that the snap fastener clicks into place. For a tighter fit, the alternative snap fasteners can be used. To remove the heat pad, unfasten the snap fastener or snap fasteners.

Switching On

Set the controller to 1, 2, 3, 4, 5 or 6 to switch on the heating pad.

NOTICE

- The heat indicator light illuminates after the heating pad is switched on.
- This heating pad features rapid heating, which allows it to heat up within the first 10 minutes of operation.

Switching Off

Set the controller to 0 to switch off the heating pad.

NOTICE

- The heat indicator light will switch off.

Selecting Temperature

Just before using the heating pad, set it to the highest temperature setting (setting 6). This will cause the heating pad to warm up quickly. When using the heating pad for several hours, set it to the lowest temperature setting (setting 1).

Automatic shut-off

The heating pad switches itself off automatically after about 120 minutes. The heat indicator light then starts to flash. Then select the setting 0 and after about 5 seconds, reset the heating pad to the desired temperature setting to switch it on again.

If the heating pad is no longer used after the timer expires:

- Switch off the heating pad (setting 0),
- Unplug from electrical outlet,
- Disconnect the controller from the heating pad.

6. Care, Maintenance and Disposal

Washing Instructions

DO NOT DRY CLEAN! DO NOT USE BLEACH! DO NOT USE WRINGER! DO NOT IRON YOUR HEATING PAD!

If the heating pad is slightly soiled, use a dampen cloth and some mild detergent, if necessary. Use a dry, lint-free cloth for controller cleaning and care.



WARNING

- Disconnect the mains plug. Do NOT pull by the cord.
- Do not reconnect the controller to the heating pad until the control connector and the heating pad are completely dry. Otherwise there is a risk of electric shock.
- Never switch the heating pad on to help it dry. Otherwise there is a risk of electric shock.

NOTICE

- Disengage pad/controller connectors.
- Never immerse the controller in water or other liquids. It may otherwise be damaged.
- Do NOT use chemical cleaning or scouring agents to clean the heating pad and controller. The heating pad and controller may otherwise be damaged.
- Machine wash pad in warm water on gentle cycle; tumble dry on medium heat. Remove promptly from the dryer. Or, hand wash in warm water and line dry.
- Do NOT plug in the heating pad until it is dry.
- Reshape the still damp heating pad to the original size immediately after washing, and dry flat, spread on a clothes drying rack.
- Do not hang the heating pad up to dry with pegs or similar items. The heating pad may otherwise be damaged.

Storage

NOTICE

- Let the heating pad cool before putting it away. The heating pad may otherwise be damaged.
- To prevent the heating pad from becoming sharply creased, do not store other objects on top of the heating pad. The heating pad may otherwise be damaged.
- If you do not intend to use the heating pad for any length of time, store it in the original packaging in a dry environment and without weighing it down.
- Disconnect the mains connection and the controller from the heating pad to do so.

Disposal

Observe the local regulations for material disposal. Dispose of the device in accordance with local regulations. If you have any questions, please contact the local authorities responsible for waste disposal.

7. Technical Specifications

Model:	UHP 54
Type:	U-SP16S
Heating Pad Size:	22.04 x 20.47 in (56 x 52 cm)
Power supply:	120 V / 60 Hz
Wattage:	50 W
Pad Material:	100% polyester
Timer:	120 minutes
Temperature levels:	6 levels Level 0: OFF Level 1: minimum heat Level 2-5: medium heat Level 6: maximum heat
Operating Conditions:	32°F to 95°F (0°C - 35 °C) < 80% humidity
Storage Conditions:	23°F to 104°F (-5°C to 40°C) < 80% humidity

8. Troubleshooting Guide

Problem	Cause	Solution
The heat indicator light is not illuminated while <ul style="list-style-type: none">• The controller is properly connected to the heating pad.• The mains plug is connected to the working electrical outlet.• The sliding switch is set to 1,2,3,4,5 or 6.	The safety system has switched the heating pad off permanently.	Send the heating pad and the controller for servicing.

9. FCC Compliance Information

Shoulder Heating Pad UHP 54

Responsible Party – U.S. Contact Information:

Beurer North America LP

1 Oakwood Boulevard, Suite 255

Hollywood, FL 33020

United States

1-800-536-0366

info@beurer.com

FCC Compliance Statement

This device complies with part 15 of the FCC Rules. Operation is subject to the following two conditions:

1. This device may not cause harmful interference, and
2. This device must accept any interference received, including interference that may cause undesired operation.

Changes or modifications not expressly approved by the party responsible for compliance could void the user's authority to operate the equipment.

NOTE: This equipment has been tested and found to comply with the limits for a Class B digital device, pursuant to part 15 of the FCC Rules. These limits are designed to provide reasonable protection against harmful interference in a residential installation. This equipment generates, uses and can radiate radio frequency energy and, if not installed and used in accordance with the instructions, may cause harmful interference to radio communications. However, there is no guarantee that interference will not occur in a particular installation. If this equipment does cause harmful interference to radio or television reception, which can be determined by turning the equipment off and on, the user is encouraged to try to correct the interference by one or more of the following measures:

- Reorient or relocate the receiving antenna.
- Increase the separation between the equipment and receiver.
- Connect the equipment into an outlet on a circuit different from that to which the receiver is connected.
- Consult the dealer or an experienced radio/TV technician for help.

10. Warranty

Limited Lifetime Warranty For Original Purchaser

Your Beurer Shoulder Heating Pad, model UHP 54, is warranted to be free from defects in materials and workmanship for the life of the product under normal conditions of intended use and service. This warranty extends only to the original retail purchaser and does not extend to retailers or subsequent owners.

We will, at our option, repair or replace the Beurer Shoulder Heating Pad, model UHP 54, without additional charge, for any part or parts covered by these written warranties. No refunds will be given. Repair or replacement is our only responsibility and your only remedy under this written warranty. If replacement parts

for defective materials are not available, Beurer reserves the right to make product substitutions in lieu of repair or replacement.

For warranty service contact our customer service department at 1-800-536-0366 or at info@beurer.com to provide a description of the problem. If the problem is deemed to be within the scope of the limited lifetime warranty, you will be asked to mail the product at your costs in its original package with proof of purchase, your name, address and phone number. If the problem is not deemed to be within the scope of the limited lifetime warranty, we will provide a quotation for repair respectively replacement and return shipping fee.

This warranty does not cover damage caused by misuse or abuse; accident; the attachment of unauthorized accessory; alteration to the product; improper installation; misapplication; lack of reasonable care with respect to the product; unauthorized repairs or modifications; improper use of electrical/power supply; old worn batteries; normal wear; loss of power; dropped product; malfunction or damage of an operating part as a result of failure to comply with instructions for use or to provide manufacturer's recommended maintenance; transit damage; theft; neglect; vandalism; or environmental conditions; loss of use during the period the product is at a repair facility or otherwise awaiting parts or repair; or any other conditions whatsoever that are beyond the control of Beurer. This warranty is void if the product is ever used in a commercial or business environment. The maximum liability of Beurer under this warranty is limited to the purchase price actually paid by the customer for the product covered by the warranty, as confirmed by proof of purchase, regardless of the amount of any other direct or indirect damage suffered by the customer.

This warranty is effective only if the product is purchased and operated in the country in which the product is purchased. A product that requires modifications or adaptation to enable it to operate in any other country than the country for which it was designed, manufactured, approved and/or authorized, or repair of products damaged by these modifications is not covered under this warranty.

THE WARRANTY PROVIDED HEREIN SHALL BE THE SOLE AND EXCLUSIVE WARRANTY. ANY IMPLIED WARRANTIES, OBLIGATIONS, OR LIABILITIES, INCLUDING BUT NOT LIMITED TO THE IMPLIED WARRANTY OF MERCHANTABILITY AND FITNESS FOR A PARTICULAR PURPOSE, ARE LIMITED IN DURATION TO THE DURATION OF THIS APPLICABLE WRITTEN WARRANTY. Some states do not allow limitations on how long an implied warranty lasts, so the above limitations may not apply to you.

IN NO EVENT SHALL BEURER BE LIABLE FOR ANY SPECIAL, INCIDENTAL, INDIRECT OR CONSEQUENTIAL DAMAGES FOR BREACH OF THIS OR ANY OTHER WARRANTY, EXPRESS, IMPLIED OR ANY OTHER THEORY OF LIABILITY, WHATSOEVER. Some states do not allow the exclusion or limitation of special, incidental, or consequential damages, so the above limitation may not apply to you.

Beurer does not authorize anyone, including, but not limited to, retailers, the subsequent consumer purchaser of the product from a retailer or remote purchaser, to obligate Beurer in any way beyond the terms set forth herein.

This warranty does not extend to the purchase of opened, used, repaired, repackaged and/or resealed products, including but not limited to sale of such products on Internet auction sites and/or products by surplus or bulk resellers. Any and all warranties or guarantees shall immediately cease and terminate in connection with any products or parts thereof which are repaired, replaced, altered, or modified, without the prior explicitly written consent of Beurer.

This warranty gives you specific legal rights, and you may also have other rights which may vary from state to state.

For more information regarding our product line in the USA, please visit: www.beurer.com

Distributed by:
Beurer North America LP
1 Oakwood Boulevard, Suite 255
Hollywood, FL 33020, USA
www.beurer.com

For Canada only:
Manufacturer:
Beurer GmbH
Söflinger Str. 218
89077 Ulm, Germany

Questions or comments? Call our US-based customer service toll free at 1-800-536-0366.

Made in China

CONTENIDO

1. INSTRUCCIONES DE SEGURIDAD IMPORTANTES: NO DESTRUIR.....	11	6. Cuidado, mantenimiento y desecho.....	16
2. Contenido del empaque.....	14	7. Especificaciones técnicas.....	17
3. Partes y controles.....	14	8. Guía para la resolución de problemas.....	17
4. Uso previsto.....	14	9. Información de conformidad con la FCC.....	17
5. Uso.....	15	10. Garantía.....	18

CONSERVE ESTAS INSTRUCCIONES PARA PODER CONSULTARLAS EN EL FUTURO.

Si el manual de instrucciones está dañado o si ya no lo tiene, llame a servicio al cliente. En la garantía encontrará la información de contacto del servicio.

Estimado cliente:

Gracias por elegir uno de nuestros productos. Nuestro nombre es sinónimo de productos de alta calidad, minuciosamente probados, que se utilizan en las áreas de calefacción, control de peso, presión arterial, temperatura corporal, pulso, terapia moderada, masajes y belleza.

Registre su producto hoy para disfrutar de más beneficios:

- mayor protección por su compra
- consejos sobre salud y bienestar
- información sobre nuevos productos
- servicio continuo y de gran calidad al cliente

Visite www.registerbeurer.com o póngase en contacto con el servicio al cliente llamando al 1-800-536-0366.







Lea atentamente estas instrucciones de uso y consérvelas para poder consultarlas en el futuro.

Asegúrese de que estén disponibles para los demás usuarios y tenga en cuenta la información que contienen.

Saludos cordiales,
Su equipo de Beurer

1. INSTRUCCIONES DE SEGURIDAD IMPORTANTES: NO DESTRUIR

LEA CON ATENCIÓN TODO ESTE MANUAL, LA SECCIÓN DE SEGURIDAD Y TODAS LAS INSTRUCCIONES Y ADVERTENCIAS ANTES DE USAR ESTE PRODUCTO. SIGA TODAS LAS INSTRUCCIONES Y ADVERTENCIAS DE SEGURIDAD PARA EVITAR SITUACIONES PELIGROSAS Y PARA USAR CORRECTAMENTE ESTE PRODUCTO.

	Este es el símbolo de alerta de seguridad. Le pone alerta sobre posibles peligros que pueden ocasionar lesiones. Tenga en cuenta en todo momento todos los mensajes de seguridad que siguen a este símbolo para evitar posibles lesiones o incluso la muerte.
 ADVERTENCIA	ADVERTENCIA indica una situación peligrosa que, si no se evita, podría causar la muerte o una lesión grave.
 PRECAUCIÓN	PRECAUCIÓN indica una situación peligrosa que, si no se evita, podría causar una lesión menor o moderada.
 AVISO	AVISO se refiere a prácticas que no están relacionadas con lesiones, como es el caso de daños al producto o daños materiales.
Storage 	Temperatura y humedad de almacenamiento y transporte admisibles
Operating 	Temperatura y humedad relativa de funcionamiento admisibles
	Suivez les instructions d'utilisation

PELIGRO - Este producto debe utilizarse de acuerdo con las siguientes instrucciones para reducir el riesgo de quemaduras, descargas eléctricas e incendios:

- Lea todas las instrucciones antes de usar el producto.
- No lo use en niños.
- Mantenga a los niños alejados de los materiales de empaque (riesgo de asfixia).
- Nunca deje la almohadilla térmica desatendida.
- No use alfileres u otros medios metálicos para fijar la almohadilla en su lugar.
- Nunca jale el cable de alimentación de la almohadilla térmica. No utilice el cable como asa. Desenchúfelo cuando no esté en uso.
- No use la almohadilla térmica si presenta síntomas de apendicitis. Consulte a su médico.
- Inspeccione este producto antes de usarlo para asegurarse de que no haya piezas rotas, faltantes ni dañadas. No use el calentador para pies si tiene piezas rotas, faltantes o dañadas.
- Este dispositivo tiene un enchufe polarizado (una terminal es más ancha que la otra). Como medida de seguridad, este enchufe solamente entra en una toma eléctrica polarizada en una forma. Si el enchufe no entra completamente en la toma, inviértalo. Si aun así no entra, llame a un técnico eléctrico. No trate de alterar esta medida de seguridad.
- No use una toma de corriente que se haya aflojado o que no coincida bien con el enchufe de corriente.
- No sumerja el producto en agua ni use productos químicos o disolventes durante la limpieza, excepto como se indica en el manual del usuario.
- No retire las etiquetas de los productos que contengan advertencias o instrucciones de seguridad.
- Consulte a un médico para el uso con sustancias controladas.
- No cubra la zona de cables de esta almohadilla térmica.
- No coloque los cables eléctricos entre el colchón y la base. No permita que los cables se compriman.

- Mantenga el controlador alejado de zonas con corrientes de aire que puedan humedecerse o mojarse, como una ventana abierta.
- No utilice esta almohadilla térmica si usted o el producto están mojados.
- Asegúrese de que la almohadilla térmica se utilice en un circuito de alimentación de corriente alterna con el voltaje adecuado.
- Apáguela y desenchúfela cuando no esté en uso.
- Solo para uso en interiores.
- Cuando la almohadilla térmica esté encendida, nunca coloque sobre ella ningún objeto afilado ni fuente de calor, tal como una bolsa de agua caliente, otra almohadilla térmica o artículos similares.
- Los componentes electrónicos del interior de la unidad de control se calentarán al accionar la almohadilla térmica. Por lo tanto, no cubra nunca la unidad de control ni la coloque sobre la almohadilla térmica durante su funcionamiento.
- Los campos electromagnéticos emitidos por esta almohadilla térmica pueden interferir en el funcionamiento de los marcapasos. No obstante, se hallan muy por debajo de los límites de intensidad de campo eléctrico (5000 V/m máx.), intensidad de campo magnético (80 A/m máx.) y densidad de flujo magnético (0.1 militeslas máx.). Consulte a su médico y al fabricante del marcapasos antes de usar esta almohadilla térmica.
- Solo para uso doméstico.



PRECAUCIÓN - Para reducir el riesgo de lesiones personales o daños en el producto o en otros objetos:

- No lo use mientras duerme.
- Esta almohadilla no debe usarse en personas inconscientes, con mala circulación sanguínea o con diabetes, a menos que se supervisen cuidadosamente.
- No la use en zonas insensibles de la piel.
- Independientemente de la configuración de control, pueden producirse quemaduras. Revise con frecuencia la piel debajo de la almohadilla.
- No use la almohadilla con preparaciones de linimento, bálsamo o pomada que contengan ingredientes que produzcan calor. Esto podría producir quemaduras en la piel.
- No la use con alcohol.
- No coloque la almohadilla térmica ni el cable de alimentación en el sofá ni en otros muebles. Todas las partes de la almohadilla térmica y del controlador deberán estar visibles en todo momento.
- No atrape ni comprima el cable.
- Proteja la almohadilla térmica contra golpes, humedad, polvo, productos químicos, cambios de temperatura considerables y fuentes de calor (hornos, estufas) cercanas.
- No use esta almohadilla térmica en animales. Mantenga alejadas a todas las mascotas.



AVISO

- No aplaste la almohadilla. Evite los pliegues filosos.
- Esta almohadilla térmica está diseñada para usarse encima del cuerpo. No se siente ni se acueste encima de la almohadilla térmica. Nunca coloque la almohadilla entre usted y una silla, sofá, cama o almohada.
- Enrolle el cable de manera holgada cuando la guarde. El enrollado apretado puede dañar el cable y las partes internas.
- No la use cuando esté doblada o enrollada.
- La almohadilla térmica no es adecuada para uso en hospitales ni para ningún otro uso comercial.
- No se ha diseñado para uso institucional, en hoteles ni en moteles.
- No apta para uso médico en hospitales.
- Use únicamente la almohadilla térmica junto con la unidad de control especificada en la etiqueta. De lo contrario, la almohadilla térmica podría dañarse.

2. Contenido del empaque

Una banda térmica para los hombros UHP 54

Un controlador con cable de alimentación

Un manual de instrucciones

3. Partes y controles



4. Uso previsto

Esta almohadilla térmica está diseñada para aplicar calor al cuerpo humano. No es adecuada para uso en hospitales ni para ningún otro uso comercial. En particular, no debe utilizarse en bebés o lactantes, personas con insensibilidad al calor, personas indefensas o animales. No se permite ningún uso no descrito anteriormente ni ninguna modificación de la almohadilla térmica, ya que pueden provocar lesiones o daños en esta. El fabricante no asume ninguna responsabilidad por los daños ocasionados por el uso indebido.

Sistema de seguridad

La almohadilla térmica está equipada con un sistema de seguridad. La tecnología de sensores electrónicos evita el sobrecalentamiento de toda la superficie de la almohadilla térmica mediante el apagado automático en caso de falla. Si el sistema de seguridad apaga automáticamente la almohadilla térmica debido a una falla, la luz del controlador que indica el calentamiento ya no se iluminará, incluso cuando la almohadilla térmica esté encendida.

AVISO

- Tenga en cuenta que, por razones de seguridad, la almohadilla térmica no debe utilizarse después de una falla y debe devolverse a la dirección de servicio indicada.
- Nunca conecte una almohadilla térmica defectuosa a otro controlador del mismo tipo. Esto también provocaría apagado permanente por el sistema de seguridad del controlador.

5. Uso

AVISO

- La almohadilla térmica puede oler a plástico la primera vez que la utilice, pero este olor desaparecerá transcurrido un breve periodo de tiempo.

Para empezar, conecte el conector de control al conector de la almohadilla térmica.

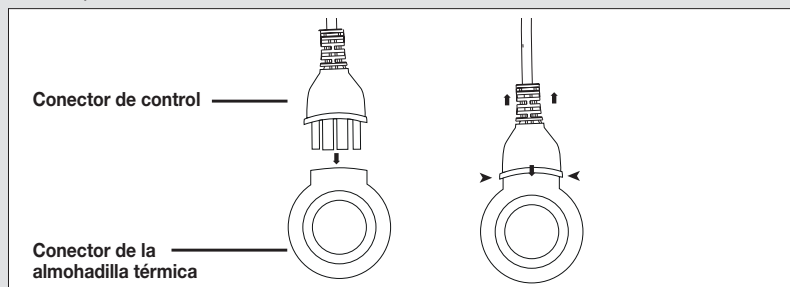

El conector de control debe estar conectado al conector de la almohadilla térmica antes de enchufar la unidad a la toma de corriente. Después de conectar el conector de la almohadilla térmica al conector de control, enchufe la unidad a una toma de corriente alterna de 120 V.

La forma exclusiva de esta almohadilla térmica se desarrolló específicamente para usarse en los hombros y el cuello. Coloque la almohadilla térmica en los hombros y extienda los extremos sobre el pecho. Presione ambos extremos de la almohadilla térmica uno contra el otro de manera que el cierre de presión haga clic en su lugar. Para tener un ajuste más apretado, pueden usarse los cierres de presión alternativos. Para retirar la almohadilla térmica, libere el cierre o los cierres de presión.

Encendido

Seleccione 1, 2, 3, 4, 5 o 6 en el controlador para encender la almohadilla térmica.

AVISO

- La luz indicadora de calor se enciende después de encenderse la almohadilla térmica.
- Esta almohadilla térmica tiene una función de calentamiento rápido, lo que permite calentarla dentro de los 10 primeros minutos de funcionamiento.

Apagado

Ajuste el controlador a 0 para apagar la almohadilla térmica.

AVISO

- La luz indicadora de calor se apagará.

Selección de la temperatura

Seleccione la temperatura más alta (número 6 en el controlador) justo antes de utilizar la almohadilla térmica. De esta forma, la almohadilla térmica se calentará rápidamente. Cuando utilice la almohadilla térmica durante varias horas, seleccione la temperatura más baja (número 1 en el controlador).

Apagado automático

La almohadilla térmica se apagará automáticamente después de unos 120 minutos. A continuación, la luz indicadora de calor empezará a parpadear. Cuando esto suceda, seleccione el ajuste 0 y, después de aproximadamente 5 segundos, restablezca la temperatura deseada en la almohadilla térmica para encenderla de nuevo.

Si la almohadilla térmica ya no se utiliza una vez transcurrido el tiempo fijado en el temporizador:

- apáguela (ajuste 0);
- desenchúfela de la toma de corriente eléctrica;
- desconecte el controlador de la almohadilla térmica.

6. Cuidado, mantenimiento y desecho

Instrucciones de lavado

¡NO LAVAR EN SECO! ¡NO USAR BLANQUEADOR! ¡NO USAR EXPRIMIDOR! ¡NO PLANCHAR!

Si la almohadilla térmica está ligeramente sucia, utilice un paño humedecido y un poco de detergente suave si es necesario. Utilice un trapo seco y sin pelusa para la limpieza y cuidado del controlador.



ADVERTENCIA

- Desconecte el enchufe. NO jale el cable.
- No vuelva a conectar el controlador a la almohadilla térmica hasta que el conector de control y la almohadilla térmica estén completamente secos. De lo contrario, existe riesgo de descarga eléctrica.
- No encienda nunca la almohadilla térmica para que se seque. Si lo hace, podría provocarse una descarga eléctrica.

AVISO

- Desconecte los conectores de la almohadilla/controlador.
- Nunca sumerja el controlador en agua ni en otros líquidos. De lo contrario, podría dañarse.
- NO utilice productos químicos de limpieza ni productos abrasivos para limpiar la almohadilla térmica y el controlador. De lo contrario, la almohadilla térmica y el controlador podrían dañarse.
- Lave la almohadilla a máquina en agua tibia en un ciclo suave y séquela en secadora a temperatura media. Retírela inmediatamente de la secadora. O bien, lave a mano en agua caliente y séquela al aire libre.
- NO enchufe la almohadilla térmica hasta que esté seca.
- Vuelva a dar forma a la almohadilla térmica mientras esté húmeda para que recupere su tamaño original inmediatamente después de lavarla, y séquela extendida sobre un tendero.
- No cuelgue la almohadilla térmica con pinzas para ropa ni objetos similares para que se seque. Si lo hace, la almohadilla térmica podría dañarse.

Almacenamiento

AVISO

- Deje enfriar la almohadilla térmica antes de guardarla. De lo contrario, la almohadilla térmica podría dañarse.
- Para evitar que la almohadilla térmica se arrugue, no coloque otros objetos encima. De lo contrario, la almohadilla térmica podría dañarse.
- Si no tiene intención de utilizar la almohadilla térmica durante un tiempo largo, guárdela sin apretarla en su empaque original y en un ambiente seco.
- Para ello, desconecte la conexión a la red eléctrica y el controlador de la almohadilla térmica.

Desecho

Respete las normas locales para el desecho de materiales. Deseche el dispositivo de acuerdo con las normas locales. Si tiene alguna pregunta, consulte a las autoridades locales responsables del desecho de residuos.

7. Especificaciones técnicas

Modelo:	UHP 54
Tipo:	U-SP16S
Tamaño de la almohadilla térmica:	22.04 x 20.47 pulgadas (56 x 52 cm)
Alimentación:	120 V, 60 Hz
Potencia:	50 W
Material de la almohadilla:	100% poliéster
Temporizador:	120 minutos
Niveles de temperatura:	Seis niveles Nivel 0: Apagado Nivel 1: calor mínimo Niveles 2-5: calor medio Nivel 6: calor máximo
Condiciones de operación:	32°F to 95°F (0°C - 35 °C) < 80% humidity
Condiciones de almacenamiento:	23°F to 104°F (-5°C to 40°C) < 80% humidity

8. Guía para la resolución de problemas

Problema	Causa	Solución
La luz indicadora de calor no se enciende cuando: <ul style="list-style-type: none">• El controlador está conectado correctamente a la almohadilla térmica.• La fuente de alimentación está enchufada a una toma que funciona correctamente.• Se ha seleccionado 1, 2, 3, 4, 5 o 6 en el interruptor deslizante.	El sistema de seguridad ha apagado la almohadilla térmica de forma permanente.	Envíe la almohadilla térmica y el controlador a reparación.

9. Información de conformidad con la FCC

Banda térmica para los hombros UHP 54

Parte responsable: Información de contacto en Estados Unidos:

Beurer North America LP

1 Oakwood Boulevard, Suite 255

Hollywood, FL 33020

Estados Unidos

1-800-536-0366

info@beurer.com

Declaración de conformidad de la FCC

Este dispositivo cumple con la parte 15 de las Reglas de la FCC. Su funcionamiento está sujeto a las dos condiciones siguientes:

1. Este dispositivo no debe provocar interferencias dañinas y
2. Este dispositivo debe aceptar cualquier interferencia recibida, incluso las interferencias que podrían causar funcionamiento no deseado.

Los cambios o modificaciones que la parte responsable del cumplimiento no apruebe expresamente podrían anular la autoridad del usuario para operar el equipo.

NOTA: Este equipo ha sido probado y se determinó que cumple con los límites para los dispositivos digitales Clase B, de acuerdo con la parte 15 de las reglas de la FCC. Estos límites sirven para proporcionar protección razonable contra la interferencia dañina en instalaciones residenciales. Este equipo genera, usa y puede emitir energía de radiofrecuencia y, si no se instala de acuerdo con las instrucciones, puede causar interferencias dañinas a las comunicaciones de radio. Sin embargo, no hay garantía de que no se producirán interferencias en una instalación en particular. Si este equipo efectivamente causa interferencias dañinas a la recepción de radio o televisión, lo cual puede determinarse al apagar y encender el equipo, se recomienda al usuario que intente corregir las interferencias mediante una o más de las siguientes medidas:

- Reorientar o cambiar de lugar la antena receptora.
- Aumentar la distancia entre el equipo y el receptor.
- Conectar el equipo a una toma de un circuito diferente a aquel donde está conectado el receptor.
- Consultar a un distribuidor o técnico con experiencia en radio y televisión.

10. Garantía

Garantía limitada de por vida del comprador original

Se garantiza que su banda térmica para los hombros Beurer, modelo UHP 54, está libre de defectos en los materiales y la mano de obra durante la vida útil del producto en las condiciones normales del uso y servicio propuestas. Esta garantía se aplica solamente al comprador original y no se extiende a vendedores minoristas o futuros propietarios.

A nuestra discreción, repararemos o reemplazaremos sin cargo adicional cualquier parte o partes de la banda térmica para los hombros Beurer, modelo UHP 54, cubiertas por esta garantía escrita. No se harán reembolsos. La reparación o reemplazo es nuestra única responsabilidad y el único recurso con que usted cuenta según esta garantía escrita. Si no hay piezas de reemplazo disponibles para los materiales defectuosos, Beurer se reserva el derecho de hacer sustituciones del producto en lugar de la reparación o reemplazo.

Para obtener servicio de garantía, llame a nuestro departamento de servicio al cliente al teléfono 1-800-536-0366 o escriba a info@beurer.com para proporcionar una descripción del problema. Si se considera que el problema está dentro del alcance de la garantía limitada de por vida, se le pedirá que envíe el producto, a su cargo, en su empaque original con el comprobante de compra, y su nombre, domicilio y número telefónico. Si se considera que el problema no está cubierto por la garantía limitada de por vida, le enviaremos una cotización para la reparación o reemplazo, así como del costo del transporte.

Esta garantía no cubre daños causados por mal uso o abuso; accidente; conexión de accesorios no autorizados; alteración del producto; instalación incorrecta; aplicación errónea; falta de cuidado razonable con respecto al producto; reparaciones o modificaciones no autorizadas; uso indebido de alimentación o energía eléctrica; baterías usadas desgastadas; desgaste normal; falta de potencia; producto dejado caer; mal funcionamiento o daño de una parte operativa por falta de cumplir con las instrucciones de uso o de proporcionar el mantenimiento recomendado por el fabricante; daño en el transporte; robo; negligencia; vandalismo; condiciones ambientales; pérdida del uso durante el periodo en que el producto esté en una instalación de reparación o en espera de partes o reparación por otra causa; o cualquier condición de otro tipo que esté fuera del control de Beurer. Esta garantía no es válida si el producto se usa alguna vez en un ambiente comercial o de negocio. La máxima responsabilidad de Beurer según esta garantía se limita al precio de compra que el cliente haya pagado realmente por el producto cubierto por la garantía, según se confirme mediante prueba de compra, independientemente del monto de cualquier otro daño directo o indirecto que sufra el cliente.

Esta garantía es efectiva solamente si el producto se usa en el país en el que se compró. Un producto que requiera modificaciones o adaptaciones para que pueda funcionar en cualquier otro país que no sea el país para el cual fue diseñado, fabricado, aprobado y/o autorizado, así como la reparación de productos dañados debido a esas modificaciones, no está cubierto por esta garantía.

LA GARANTÍA AQUÍ PROPORCIONADA SERÁ LA GARANTÍA ÚNICA Y EXCLUSIVA. CUALESQUIERA GARANTÍAS, OBLIGACIONES O RESPONSABILIDADES IMPLÍCITAS, INCLUIDA, ENTRE OTRAS, LA GARANTÍA IMPLÍCITA DE COMERCIABILIDAD E IDONEIDAD PARA UN PROPÓSITO EN PARTICULAR, ESTÁN LIMITADAS EN CUANTO A DURACIÓN A LA DURACIÓN DE ESTA GARANTÍA ESCRITA APLICABLE. Algunas jurisdicciones no permiten limitaciones acerca de la duración de las garantías implícitas, de manera que las limitaciones anteriores podrían no ser aplicables para usted.

EN NINGÚN CASO SERÁ RESPONSABLE BEURER DE DAÑOS ESPECIALES, INCIDENTALES, INDIRECTOS O CONSECUENTES POR INCUMPLIMIENTO DE ESTA O DE CUALQUIER OTRA GARANTÍA, EXPRESA, IMPLÍCITA O DERIVADA DE CUALQUIER OTRA TEORÍA DE RESPONSABILIDAD. Algunas jurisdicciones no permiten la exclusión o limitación de daños especiales, incidentales o consecuentes, de manera que la limitación anterior podría no ser aplicable para usted.

Beurer no autoriza a ninguna persona, incluidos, entre otros, los vendedores minoristas, el comprador consumidor posterior del producto de un vendedor minorista o comprador remoto, a responsabilizar a Beurer de cualquier forma más allá de los términos establecidos en la presente.

Esta garantía no se extiende a la compra de productos abiertos, usados, reparados, reempacados o resellados, incluyendo, entre otros, la venta de dichos productos en sitios de subasta de Internet o de productos de revendedores de excedentes o en volumen. Cualesquiera garantías cesarán y terminarán inmediatamente en relación con los productos o piezas de los mismos que sean reparadas, reemplazadas, alteradas o modificadas sin el consentimiento explícito por escrito de parte de Beurer.

Esta garantía le da derechos específicos, y usted puede también tener otros derechos que pueden variar de una jurisdicción a otra.

Para más información respecto de nuestra línea de productos en los Estados Unidos de América, visite: www.beurer.com

Distribuido por:
Beurer North America LP
1 Oakwood Boulevard, Suite 255
Hollywood, FL 33020, USA
www.beurer.com

Solo para Canadá:
Fabricante:
Beurer GmbH
Söflinger Str. 218
89077 Ulm, Germany

¿Preguntas o comentarios? Llame a nuestro servicio al cliente en Estados Unidos gratis al teléfono 1-800-536-0366.

Fabricado en China

TABLE DES MATIÈRES

1. CONSIGNES DE SÉCURITÉ IMPORTANTES – NE PAS DÉTRUIRE.....	20	6. Entretien, maintenance et mise au rebut.....	25
2. Contenu de l'emballage	23	7. Caractéristiques techniques	26
3. Pièces et commandes.....	23	8. Guide de dépannage.....	26
4. Usage prévu.....	23	9. Renseignements relatifs à la conformité FCC.....	26
5. Utilisation	24	10. Garantie	27

CONSERVEZ CE MODE D'EMPLOI POUR RÉFÉRENCE ULTÉRIEURE

Si le mode d'emploi est endommagé ou si vous ne l'avez plus en votre possession, veuillez contacter le service clientèle. Consultez la section concernant la garantie pour trouver les coordonnées du service clientèle.

Cher client,

Merci d'avoir choisi l'un de nos produits. Notre nom est synonyme de grande qualité, de produits minutieusement testés pour des applications de chauffage, de gestion du poids, de pression sanguine, de température corporelle, de pulsations, de thérapie douce, de massage et de beauté.

Enregistrez votre produit dès aujourd'hui pour bénéficier d'autres avantages :

- protection supplémentaire pour votre achat;
- conseils santé et bien-être;
- informations sur les nouveaux produits;
- assistance et service clientèle exceptionnels et continus.

Consultez le site www.registerbeurer.com ou contactez notre service clientèle au 1-800-536-0366.

Lisez attentivement ce mode d'emploi et conservez-le à titre de référence.







Veillez à ce qu'il soit accessible pour les autres utilisateurs et respectez ses instructions.

Cordialement,

Votre équipe Beurer

1. CONSIGNES DE SÉCURITÉ IMPORTANTES – NE PAS DÉTRUIRE

LISEZ ATTENTIVEMENT LA TOTALITÉ DE CE MANUEL, LA SECTION SUR LA SÉCURITÉ, TOUTES LES INSTRUCTIONS ET TOUS LES AVERTISSEMENTS AVANT D'UTILISER CE PRODUIT. RESPECTEZ TOUTES LES INSTRUCTIONS ET TOUS LES AVERTISSEMENTS DE SÉCURITÉ POUR ÉVITER LES SITUATIONS DANGEREUSES ET GARANTIR UNE UTILISATION APPROPRIÉE DE CE PRODUIT.

	Il s'agit du symbole d'alerte sécurité. Il vous signale des risques potentiels de blessure. Pour éviter tout risque de blessure ou de décès, respectez les messages de sécurité qui accompagnent ce symbole.
 AVERTISSEMENT	AVERTISSEMENT indique une situation dangereuse qui, si elle n'est pas évitée, peut entraîner une issue fatale ou de graves blessures.
 ATTENTION	ATTENTION indique une situation dangereuse qui, si elle n'est pas évitée, peut provoquer une blessure mineure ou modérée.
 AVIS	AVIS désigne les pratiques non liées à des blessures, mais plutôt à des risques de dommages aux produits et/ou à d'autres biens.
Storage 	Température et taux d'humidité de stockage et de transport admissibles
Operating 	Température et taux d'humidité d'utilisation admissibles
	Respectez les instructions d'utilisation

AVERTISSEMENT – Pour réduire le risque de brûlures, de décharge électrique ou d'incendie, ce produit doit être utilisé conformément aux instructions suivantes :

- Lisez toutes les instructions avant d'utiliser le produit.
- N'utilisez pas l'appareil sur les enfants.
- Rangez les matériaux d'emballage hors de portée des enfants (risque de suffocation).
- Ne laissez jamais le coussin chauffant sans surveillance.
- N'utilisez pas de broches ou d'autres éléments métalliques pour maintenir ce coussin en place.
- Ne tirez jamais ce coussin par le câble d'alimentation. N'utilisez pas le câble d'alimentation comme une poignée. Débranchez-le lorsqu'il n'est pas utilisé.
- N'utilisez pas le coussin chauffant si vous présentez des symptômes d'appendicite. Consultez votre médecin.
- Inspectez ce produit avant de l'utiliser afin de vous assurer de l'absence de pièces cassées, de pièces manquantes et/ou de zones endommagées. N'utilisez pas de coussin chauffant si des pièces sont cassées, manquantes ou endommagées.
- Cet appareil est équipé d'une fiche polarisée (une broche est plus grande que l'autre). Par mesure de sécurité, cette fiche ne peut être branchée dans une prise polarisée que dans un seul sens. Si la fiche ne se branche pas complètement dans la prise, inversez le sens de la fiche. Si elle ne se branche toujours pas, contactez un électricien qualifié. N'essayez pas de désactiver ce dispositif de sécurité.
- N'utilisez pas de prise électrique mal fixée ou qui maintienne mal la fiche électrique.
- N'immergez pas l'appareil dans l'eau et n'utilisez pas de produits chimiques ou de solvants pendant le nettoyage, sauf indication contraire dans le manuel d'utilisation.
- N'enlevez pas les étiquettes des appareils qui contiennent les avertissements et les consignes de sécurité.
- Consultez votre médecin si vous l'utilisez avec des substances contrôlées.

- Ne bordez pas le coussin chauffant près des prises électriques.
- Ne disposez pas de câbles électriques entre le matelas et le sommier. Évitez de plier les câbles.
- Tenez le dispositif de commande à l'écart des zones de courants d'air qui sont susceptibles d'être humides ou mouillées telles qu'une fenêtre ouverte.
- N'utilisez pas ce coussin chauffant si vous êtes mouillé, ou si le produit est mouillé.
- Assurez-vous que ce coussin chauffant est utilisé sur un circuit d'alimentation en courant alternatif avec une tension adéquate.
- Éteignez-le ou débranchez-le lorsqu'il n'est pas utilisé.
- Utilisez-le à l'intérieur uniquement.
- Avec le coussin chauffant en marche, ne placez jamais d'objet pointu ou de source de chaleur telle qu'une bouillotte, un coussin chauffant ou tout autre objet semblable dessus.
- Les composants électriques à l'intérieur de l'unité de commande chauffent pendant le fonctionnement du coussin chauffant. Par conséquent, ne couvrez jamais l'unité de commande et ne la placez jamais sur le coussin chauffant pendant son fonctionnement.
- Les champs électriques et magnétiques émis par ce coussin chauffant peuvent interférer avec la fonction d'un stimulateur cardiaque. Toutefois, ils restent bien en deçà des limites de l'intensité du champ électrique (5 000 V/m max), de l'intensité du champ magnétique (80 A/m max) et de l'induction magnétique (0,1 millitesla max). Veuillez consulter votre médecin et le fabricant de votre stimulateur cardiaque avant d'utiliser ce coussin chauffant.
- Utilisez une prise domestique uniquement.

ATTENTION – Pour réduire le risque de blessures corporelles ou d'endommagement du produit / des biens :

- N'utilisez pas le produit en dormant.
- Ce coussin ne doit pas être utilisé sur, ou par, des personnes inconscientes, des personnes ayant une mauvaise circulation sanguine ou des diabétiques, sauf si elles sont surveillées attentivement.
- Ne l'utilisez pas sur des zones sensibles de la peau.
- Des brûlures peuvent survenir, quels que soient les réglages de contrôle. Vérifiez régulièrement l'état de votre peau sous le coussin.
- Ne l'utilisez pas avec des préparations de liniment, de baume ou de pommade qui contiennent des ingrédients qui produisent de la chaleur. Cela peut provoquer des brûlures.
- N'utilisez pas le coussin avec de l'alcool.
- Ne bordez pas le coussin chauffant ou le câble d'alimentation dans un fauteuil ou autre meuble. L'ensemble du coussin chauffant ou du dispositif de commande doit être visible en tout temps.
- Ne coincez pas et ne pincez pas le câble d'alimentation.
- Protégez le coussin chauffant des impacts, de l'humidité, de la poussière, des produits chimiques, des grandes fluctuations de température et des sources de chaleur avoisinantes (fours, appareils de chauffage).
- N'utilisez pas le coussin chauffant sur des animaux. Éloignez tous les animaux domestiques.

AVIS

- N'écrasez pas le coussin. Évitez de plier le coussin.
- Ce coussin chauffant est destiné à être utilisé sur le dessus du corps. Ne vous asseyez pas ou ne vous couchez pas sur le coussin chauffant. Ne placez jamais le coussin entre vous et une chaise, un canapé, un lit ou un oreiller.
- Nouez le câble d'alimentation sans le serrer au moment de ranger. Si vous le nouez en serrant, le câble et des éléments internes peuvent être endommagés.
- N'utilisez pas le produit lorsqu'il est plié ou retroussé.
- Le coussin chauffant ne doit pas être utilisé dans les hôpitaux ou à des fins commerciales.

- Le coussin ne convient pas aux hôtels, motels ou autres utilisations dans un établissement.
- Ne l'utilisez pas à des fins médicales dans les hôpitaux.
- Utilisez uniquement le coussin chauffant avec l'unité de commande indiquée sur l'étiquette. Dans le cas contraire, le coussin chauffant pourrait être endommagé.

2. Contenu de l'emballage

- 1 x enveloppe thermique pour les épaules UHP 54
- 1 x dispositif de commande avec câble d'alimentation
- 1 x mode d'emploi

3. Pièces et commandes

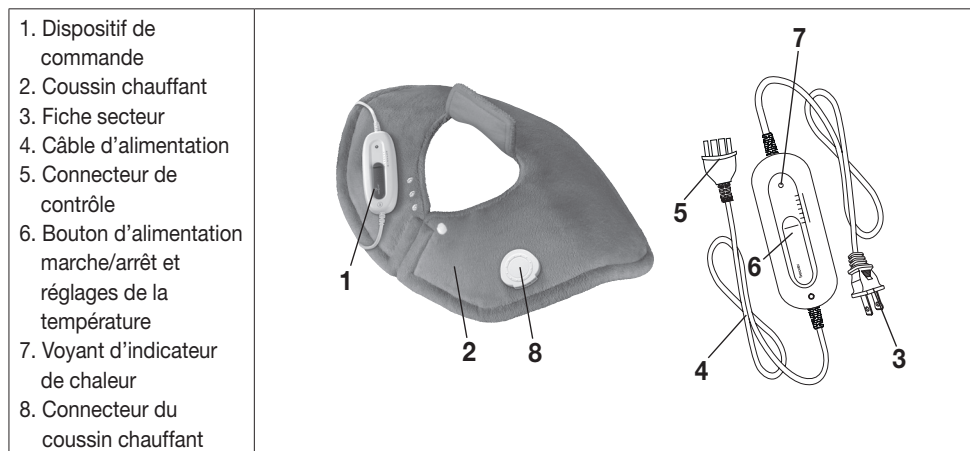

4. Usage prévu

Ce coussin chauffant est destiné à être utilisé sur le corps humain. Il ne convient pas à une utilisation dans les hôpitaux ou à toute autre fin commerciale. En particulier, il ne doit pas être utilisé pour les bébés ou les nourrissons, les personnes insensibles à la chaleur, les personnes sans aide ou les animaux. Toute utilisation non décrite ci-dessus ou modification du coussin chauffant est interdite et peut entraîner des blessures et/ou endommager le coussin chauffant. Le fabricant décline toute responsabilité pour les dommages causés par une utilisation inappropriée.

Système de sécurité

Ce coussin chauffant est équipé d'un système de sécurité. La technologie de capteur électronique empêche toute surchauffe de la surface du coussin chauffant en l'arrêtant automatiquement en cas de défaillance. Si le système de sécurité éteint automatiquement le coussin chauffant en raison d'une défaillance, le témoin de chauffage du dispositif de commande n'est plus allumé, même si le coussin chauffant est allumé.

AVIS

- Veuillez noter que, pour des raisons de sécurité, le coussin chauffant ne doit pas être utilisé après une défaillance et doit être retourné à l'adresse de service indiquée.
- Ne connectez jamais le coussin chauffant défectueux à un autre dispositif de commande du même type. Cela entraînerait également un arrêt permanent du système de sécurité dans le dispositif de commande.

5. Utilisation

AVIS

- Le coussin chauffant peut avoir une odeur de plastique la première fois que vous l'utilisez, mais elle disparaîtra après un court laps de temps.

Pour commencer, fixez le connecteur du coussin chauffant au connecteur de contrôle.

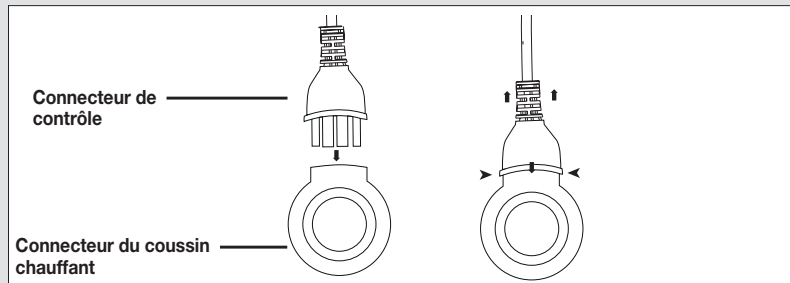

Le connecteur de contrôle doit être connecté au connecteur du coussin chauffant avant de brancher l'appareil à une prise électrique. Après avoir connecté le connecteur du coussin chauffant au connecteur de contrôle, branchez l'appareil à une prise de 120 VCA.

La forme exclusive de ce coussin chauffant a été conçue spécifiquement pour une utilisation sur les épaules et la nuque. Positionnez le coussin chauffant sur les épaules et tirez les extrémités sur le torse. Pressez les deux extrémités du coussin chauffant lune contre l'autre jusqu'à ce que le bouton-pression s'enclenche. Les boutons-pression alternatifs peuvent être utilisés pour serrer davantage le coussin. Pour retirer le coussin chauffant, détachez le ou les bouton(s)-pression.

Mise sous tension

Réglez le dispositif de commande sur 1, 2, 3, 4, 5 ou 6 pour allumer le coussin chauffant.

AVIS

- Le voyant d'indicateur de chaleur s'allume après la mise en marche du coussin chauffant.
- Ce coussin chauffant est doté d'un système de chauffage rapide qui lui permet de se réchauffer dans les 10 premières minutes de fonctionnement.

Mise hors tension

Réglez le dispositif de commande sur 0 pour éteindre le coussin chauffant.

AVIS

- Le voyant d'indicateur de chaleur s'éteint.

Sélection de la température

Juste avant d'utiliser le coussin chauffant, réglez-le sur la température la plus élevée (réglage 6). Cela entraînera un réchauffement rapide du coussin chauffant. Lorsque vous utilisez le coussin chauffant pendant plusieurs heures, réglez-le sur la température la plus basse (réglage 1).

Arrêt automatique

Le coussin chauffant s'éteint automatiquement après environ 120 minutes. Le voyant d'indicateur de chaleur commence alors à clignoter. Sélectionnez ensuite le réglage 0 et, après environ 5 secondes, réinitialisez le coussin chauffant à la température souhaitée pour le rallumer.

Si le coussin chauffant n'est plus utilisé après expiration du minuteur :

- Éteignez le coussin chauffant (réglage 0).
- Débranchez-le de la prise électrique.
- Déconnectez le dispositif de commande du coussin chauffant.

6. Entretien, maintenance et mise au rebut

Instructions de lavage

NE NETTOYEZ PAS À SEC! N'UTILISEZ PAS DE JAVEL! N'UTILISEZ PAS D'ESSOREUSE! NE REPASSEZ PAS VOTRE COUSSIN CHAUFFANT!

Si le coussin chauffant est légèrement souillé, utilisez un chiffon humide et un détergent doux, si nécessaire. Utilisez un chiffon sec et non pelucheux pour nettoyer le dispositif de commande.



AVERTISSEMENT

- Débranchez la fiche secteur. **NE tirez PAS le coussin par le câble.**
- Ne reconnectez pas le dispositif de commande au coussin chauffant tant que le connecteur de commande et le coussin chauffant ne sont pas complètement secs. Sinon, il existe un risque d'électrocution.
- N'allumez jamais le coussin chauffant pour l'aider à sécher. Sinon, il existe un risque d'électrocution.

AVIS

- Libérez les connecteurs du coussin / dispositif de commande.
- N'immergez jamais le dispositif de commande dans de l'eau ou dans d'autres liquides. Cela pourrait l'endommager.
- N'utilisez PAS de nettoyant chimique ou d'agent abrasif pour nettoyer le coussin chauffant et le dispositif de commande. Le coussin chauffant et le dispositif de commande risqueraient d'être endommagés.
- Lavez le coussin en machine à l'eau chaude en cycle doux, faites sécher à température moyenne. Retirez rapidement du séchoir. Ou lavez à la main à l'eau chaude et laissez sécher à l'air libre.
- **NE branchez PAS le coussin chauffant tant qu'il n'est pas sec.**
- Immédiatement après le lavage, redonnez sa taille d'origine au coussin chauffant, posez-le à plat sur une grille de séchage.
- Ne suspendez pas le coussin chauffant pour le sécher à l'aide de pinces ou d'autres objets semblables. Le coussin chauffant risquerait d'être endommagé.

Stockage

AVIS

- Laissez le coussin chauffant refroidir avant de le ranger. Le coussin chauffant risquerait d'être endommagé.
- Pour éviter que le coussin chauffant ne se froisse rapidement, ne stockez pas d'autres objets sur le coussin chauffant. Le coussin chauffant risquerait d'être endommagé.
- Si vous ne prévoyez pas d'utiliser le coussin chauffant pendant une longue période de temps, rangez-le dans son emballage d'origine dans un endroit sec, sans mettre de poids dessus.
- Pour ce faire, débranchez la connexion au secteur et le dispositif de commande du coussinet chauffant.

Mise au rebut

Respectez la réglementation locale pour la mise au rebut des objets. Mettez au rebut l'appareil conformément à la réglementation locale en vigueur. Si vous avez des questions, adressez-vous aux autorités locales responsables de la mise au rebut des déchets.

7. Caractéristiques techniques

Modèle :	UHP 54
Type :	U-SP16S
Taille du coussin chauffant :	22.04 x 20.47 po (56 x 52 cm)
Alimentation :	120 V / 60 Hz
Puissance :	50 W
Matériau du coussin :	100 % polyester
Minuterie :	120 minutes
Niveaux de température :	6 niveaux Niveau 0 : arrêt Niveau 1 : chaleur minimale Niveaux 2-5 : chaleur moyenne Niveau 6 : chaleur maximale
Conditions d'utilisation:	32°F to 95°F (0°C - 35 °C) < 80% humidity
Conditions de stockage:	23°F to 104°F (-5°C to 40°C) < 80% humidity

8. Guide de dépannage

Problème	Cause	Solution
Le voyant d'indicateur de chaleur n'est pas allumé quand <ul style="list-style-type: none">• Le dispositif de commande est correctement raccordé au coussin chauffant.• La fiche secteur est branchée à une fiche qui fonctionne.• L'interrupteur à glissière est réglé sur 1, 2, 3, 4, 5 ou 6.	Le système de sécurité a éteint le coussin chauffant de façon permanente.	Envoyez le coussin chauffant et le dispositif de commande pour entretien.

9. Renseignements relatifs à la conformité FCC

Enveloppe thermique pour les épaules UHP 54

Entité responsable – Coordonnées pour les États-Unis :

Beurer North America LP

1 Oakwood Boulevard, Suite 255

Hollywood, FL 33020

États-Unis

1-800-536-0366

info@beurer.com

Déclaration de conformité FCC

Cet appareil est conforme à la Section 15 du règlement de la FCC. Le fonctionnement est soumis aux deux conditions suivantes :

1. Cet appareil ne doit pas causer d'interférences nuisibles, et
2. Cet appareil doit accepter toute interférence reçue, y compris les interférences qui peuvent entraîner un fonctionnement indésirable.

Les changements ou modifications qui ne sont pas expressément approuvés par l'entité responsable de la conformité pourraient entraîner l'annulation de l'autorisation accordée à l'utilisateur d'employer le produit.

REMARQUE : ce produit a été testé et déclaré conforme aux limites imposées aux appareils numériques de classe B, en vertu de la Section 15 du règlement de la FCC. Ces limites sont conçues pour fournir une protection raisonnable contre les interférences nuisibles dans une installation résidentielle. Ce produit génère, utilise et peut émettre des radiofréquences et, s'il n'est pas installé et utilisé conformément aux instructions, il peut causer des interférences nuisibles aux communications radio. Cependant, nous ne pouvons garantir que des interférences ne se produiront pas dans une installation particulière. Si le produit cause des interférences nuisibles à la réception des signaux de radio ou de télévision, ce que vous pouvez vérifier en mettant le produit sous et hors tension, nous vous recommandons d'essayer de corriger les interférences par l'une des mesures suivantes :

- Réorientez ou déplacez l'antenne de réception.
- Éloignez davantage le produit du récepteur.
- Branchez le produit à une prise sur un circuit différent de celui sur lequel le récepteur est branché.
- Contactez le vendeur ou un technicien radio/TV expérimenté pour obtenir de l'aide.

10. Garantie

Garantie à vie limitée pour l'acheteur d'origine

Votre enveloppe thermique pour les épaules Beurer, modèle UHP 54, est garanti contre tout défaut de pièces et de main-d'œuvre pendant toute la durée de vie du produit dans des conditions d'utilisation et de service normales et prévues. La présente garantie couvre uniquement l'acheteur d'origine et ne s'étend pas aux détaillants ou propriétaires subséquents.

Nous nous engageons, à notre seule discrétion, à réparer ou à remplacer l'enveloppe thermique pour les épaules Beurer, modèle UHP 54, sans frais supplémentaires, pour toute pièce couverte par les présentes garanties écrites. Aucun remboursement ne sera accordé. La réparation ou le remplacement constituent notre seule responsabilité et votre seul recours au titre de la présente garantie écrite. S'il n'est pas possible d'obtenir des pièces de rechange pour des pièces défectueuses, Beurer se réserve le droit de fournir un produit de substitution à la place de la réparation ou du remplacement.

Pour tout service lié à la garantie, contactez le service clientèle au 1-800-536-0366 ou à l'adresse info@beurer.com, afin de nous fournir une description du problème. Si le problème est considéré comme étant couvert par la garantie à vie limitée, vous devrez envoyer le produit par courrier postal, à vos frais, dans son emballage d'origine avec la preuve d'achat, votre nom, votre adresse et votre numéro de téléphone. Si le problème n'est pas reconnu comme étant couvert par la garantie à vie limitée, nous vous ferons parvenir un devis pour la réparation ou le remplacement et les frais de retour.

La présente garantie ne couvre pas les dommages causés par une mauvaise utilisation ou une utilisation abusive; un accident; le raccordement d'accessoires non autorisés; la modification du produit; une installation inappropriée; une application inadaptée; un entretien insuffisant du produit; des réparations ou des modifications non autorisées; une utilisation inappropriée de l'alimentation électrique; des piles usées; l'usure normale; la perte d'alimentation; la chute du produit; le dysfonctionnement ou le dommage d'une pièce résultant de la non-observation du mode d'emploi ou de la non-exécution de l'entretien recommandé par le fabricant; les dommages subis lors d'un transport; le vol; la négligence; le vandalisme; les conditions environnementales; la perte d'utilisation pendant la réparation du produit ou l'attente de pièces ou d'une réparation; ou toute autre condition n'étant pas sous le contrôle de Beurer. La présente garantie est nulle si le produit est utilisé dans un environnement commercial ou professionnel. Dans le cadre de la présente garantie, la responsabilité maximale de Beurer est limitée au prix d'achat payé par le client pour le produit couvert par la garantie, tel que confirmé par la preuve d'achat, quel que soit le montant de tout autre dommage direct ou indirect subi par le client.

La présente garantie est effective uniquement si le produit est acheté et utilisé dans le pays où le produit a été acheté. Un produit qui nécessite des modifications ou une adaptation lui permettant de fonctionner dans un autre pays que celui pour lequel il a été conçu, fabriqué, approuvé et/ou autorisé, ou la réparation de produits endommagés par lesdites modifications n'est pas couvert par la présente garantie.

LA GARANTIE FOURNIE PAR LES PRÉSENTES CONSTITUE LA SEULE ET UNIQUE GARANTIE. TOUTES LES GARANTIES, OBLIGATIONS OU RESPONSABILITÉS IMPLICITES, NOTAMMENT, MAIS SANS S'Y LIMITER, LES GARANTIES IMPLICITES DE QUALITÉ MARCHANDE ET D'ADÉQUATION À UN USAGE PARTICULIER, SONT LIMITÉES À LA DURÉE DE LA PRÉSENTE GARANTIE ÉCRITE APPLICABLE. Certains États n'autorisent pas les restrictions sur la durée d'échéance d'une garantie implicite, auquel cas les restrictions indiquées ci-dessus peuvent ne pas s'appliquer à votre cas.

EN AUCUN CAS, BEURER NE PEUT ÊTRE TENUE RESPONSABLE DES DOMMAGES PARTICULIERS, ACCESSOIRES, INDIRECTS OU CONSÉCUTIFS LIÉS AU NON-RESPECT DE LA PRÉSENTE GARANTIE OU DE TOUTE AUTRE GARANTIE, EXPRESSE, IMPLICITE OU DE TOUTE AUTRE THÉORIE DE RESPONSABILITÉ, QUELLE QU'ELLE SOIT. Certains États n'autorisent pas l'exclusion ou la limitation de dommages particuliers, accessoires ou consécutifs, auquel cas la limitation indiquée ci-dessus peut ne pas s'appliquer à votre cas.

Beurer n'autorise personne, notamment, sans s'y limiter, les détaillants, l'acheteur consommateur subséquent du produit, à contraindre Beurer en aucune manière au-delà des conditions définies dans la présente garantie.

La présente garantie ne s'étend pas à l'achat de produits ouverts, utilisés, réparés, réemballés et/ou rescellés, notamment, sans s'y limiter, à la vente desdits produits sur des sites Internet d'enchères et/ou de produits par des revendeurs de surplus ou en gros. Toutes les garanties doivent immédiatement prendre fin pour tous les produits ou toutes les pièces qui sont réparés, remplacés, altérés, ou modifiés, sans le consentement écrit explicite préalable de Beurer.

La présente garantie vous confère des droits juridiques spécifiques et vous pouvez également disposer de droits supplémentaires qui varient d'un État à l'autre.

Pour obtenir plus d'informations sur notre gamme de produits aux États-Unis, veuillez visiter le site : www.beurer.com

Distribué par :
Beurer North America LP
1 Oakwood Boulevard, Suite 255
Hollywood, FL 33020, États-Unis
www.beurer.com

Seulement pour le Canada :
Fabricant :
Beurer GmbH
Söflinger Str. 218
89077 Ulm, Germany

Des questions ou commentaires? Appelez gratuitement notre service clientèle situé aux États-Unis au 1-800-536-0366.

Fabriqué en Chine