

High Wall Duct-Free System Système bi-bloc sans conduits Sistema de Split sin Conducto

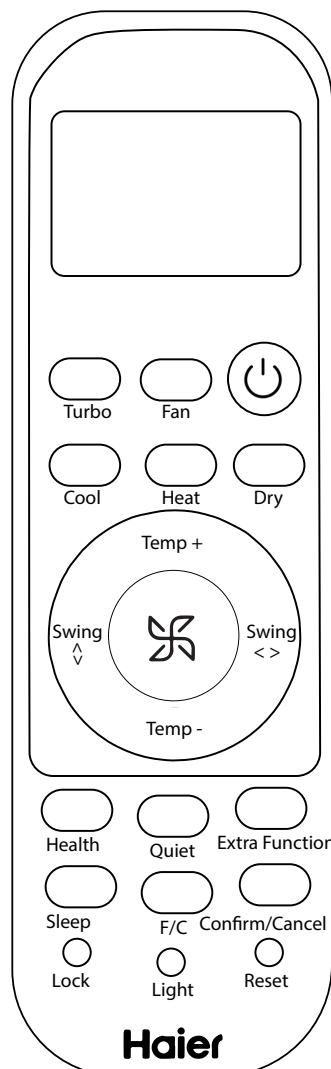
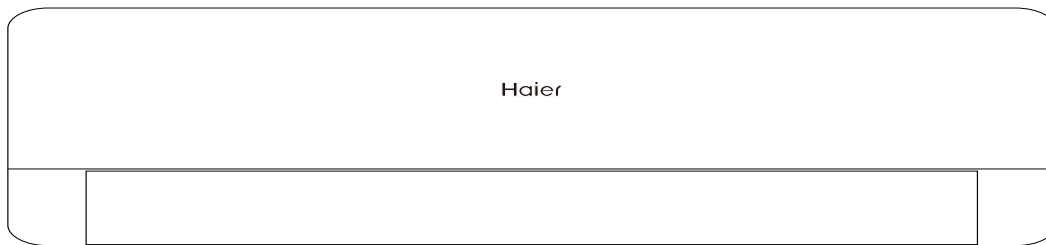

TABLE OF CONTENTS

SAFETY INFORMATION 4

REMOTE CONTROL FEATURES AND SETTINGS 5

EMERGENCY OPERATION AND MAINTENANCE 8

TROUBLESHOOTING TIPS 9

LIMITED WARRANTY 10

Record Keeping

Thank you for purchasing this Haier product. This installation manual will help you get the best performance from your new remote

For future reference, record the model and serial number located on the label on the inside of your remote, and the date of purchase.

Staple your proof of purchase to this manual to aid in obtaining warranty service if needed.

To register your new Haier Duct Free System go to <https://www.haierductless.com/product-registration> and input the model/serial number information on this page. To receive a 10-year compressor and parts warranty, registration is required within 60 days of installation.

Model number

Serial number

Date of purchase



IMPORTANT SAFETY INFORMATION

READ ALL INSTRUCTIONS BEFORE USING THE APPLIANCE

⚠ WARNING For your safety, the information in this manual must be followed to minimize the risk of fire, electric shock or personal injury.

- Use this appliance only for its intended purpose as described in this Owner's Manual.
- This heat pump must be properly installed in accordance with the Installation Instructions before it is used.
- Turn the unit OFF and unplug your heat pump before cleaning the air filter.
- GE Appliances does not support any servicing of the heat pump. We strongly recommend that you do not attempt to service the heat pump yourself.
- For your safety...do not store or use combustible materials, gasoline or other flammable vapors or liquids in the vicinity of this or any other appliance. If you are getting rid of an old product with refrigerants, check with the company handling disposal about what to do.
- These R410A heat pump systems require contractors and technicians use tools, equipment and safety standards approved for use with this refrigerant. DO NOT use equipment certified for R22 refrigerant only.

⚠ WARNING Keep batteries away from children.

- This remote controller contains batteries. If a new or used battery is swallowed or enters the body, it can cause severe internal burns and can lead to death in as little as 2 hours. Always completely secure the battery compartment. If the battery compartment does not close securely, stop using the product, remove the batteries, and keep it away from children.
- If you think batteries might have been swallowed or placed inside any part of the body, seek immediate medical attention.
- The cells shall be disposed of properly, including keeping them away from children.
- Even used cells may cause injury.

REMOTE CONTROL FEATURES AND SETTINGS

Remote Control

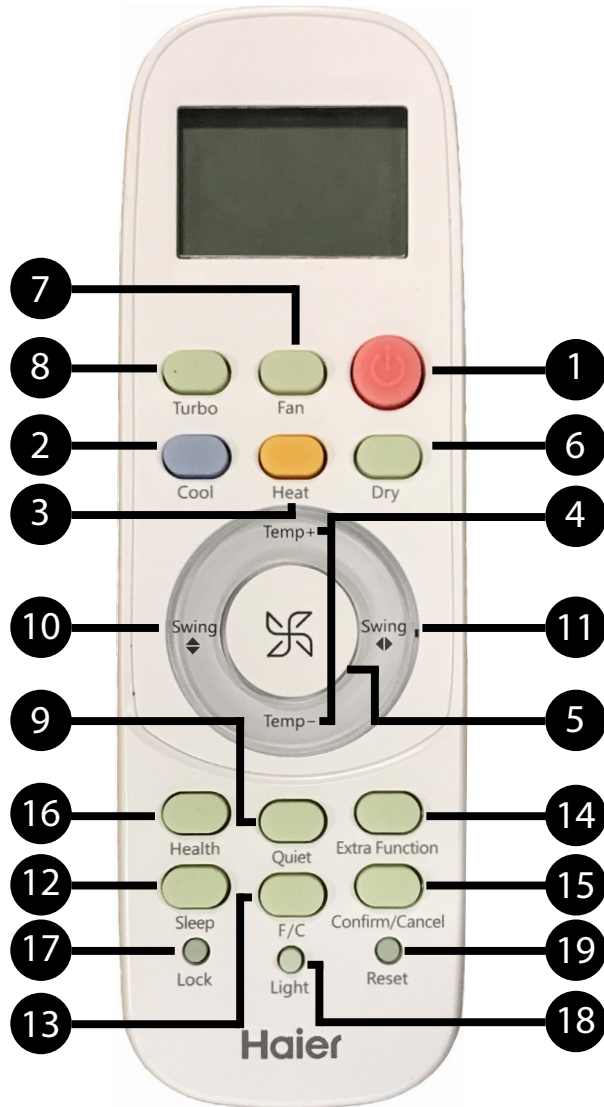

1. Power Button

Press the ON/OFF button on the remote control to start or stop the unit.

2. COOL Button

In COOL mode, the unit operates in cooling. When FAN is set to AUTO, the heat pump automatically adjusts the fan speed according to the room temperature. The ❄️ will be displayed during COOL mode.

3. HEAT Button

In HEAT mode, warm air will blow out after a short period of the time due to cold-air prevention function. When FAN is set to AUTO, the heat pump automatically adjusts the fan speed according to room temperature. The 🔥 will be displayed during HEAT mode.

4. Temperature +/- Buttons

Temp + : Every time the button is pressed, the temperature setting increases. Temp - : Every time the button is pressed, temperature setting decreases. The operating temperature range is 60°F-86°F (16°C-30°C).

5. FAN SPEED Button

FAN SPEED: For each press the fan speed changes as follows: Remote control:

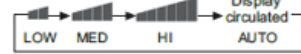

6. DRY Button

DRY mode is used to reduce humidity. In DRY mode, when room temperature becomes lower than temp. setting +2°F, unit will run intermittently at LOW speed regardless of FAN setting. The ☁️ will be displayed during DRY mode.

7. FAN MODE Button

FAN mode circulates air only; there is no temperature adjustment available. Use the fan speed button (5) to adjust fan speed from low, medium to high. Auto, Turbo and Quiet are not available.

8. TURBO Button

The TURBO function is used for fastest air flow in Heating or Cooling modes. Control will display the TURBO icon [UP ARROW] on the bottom right side of the remote display. Pressing the TURBO button again or the FAN SPEED button will turn TURBO off.

9. Quiet Button

The QUIET function switches the fan to the lowest speed. The control will display the QUIET icon [DOWN ARROW] on the bottom left side of the remote display. Pressing the QUIET button again or the FAN SPEED button will turn QUIET off.

10. Louver UP/DOWN Button

Press the LOUVER UP/DOWN button to choose the position of the horizontal airflow louvers.

Status display of air flow:



NOTE:

- It is advisable not to keep the vertical louver in the downward position for an extended period of time in COOL or DRY mode, otherwise condensate water may form on the louver.
- When turning the unit on, the remote control will automatically return the louver to the previous set swing position. When turning the unit off, the louver will rotate to the full open position prior to closing.

Remote Control Features and Settings

11. Louver SIDE/SIDE Button (select models)

- Press the LOUVER SIDE/SIDE button to choose the position of the vertical airflow louvers.

Status display of air flow
COOL/DRY/HEAT/FAN

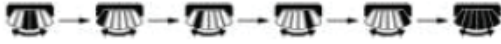

NOTE:

- When humidity levels are high, condensate water may occur at the air outlet if all vertical louvers are adjusted to far left or right.
- When turning the unit on, the remote control will automatically return the louver to the previous set position.

12. SLEEP Button

- This SLEEP function automatically adjusts the set temperature of the heat pump to provide a comfortable sleeping environment. SLEEP function only available in COOL, HEAT and AUTO mode. The unit will exit SLEEP function in the event of pressing SLEEP button again, tuning off the unit with remote controller or shutting down the whole system from power outlet. If no other command chosen during SLEEP function, the unit will shut off itself after 8 hours of run time. During SLEEP function, the fan speed can be adjusted to the desired comfort level. The control logics for SLEEP function will follow as below charts for different modes:

1. COOL or DRY modes

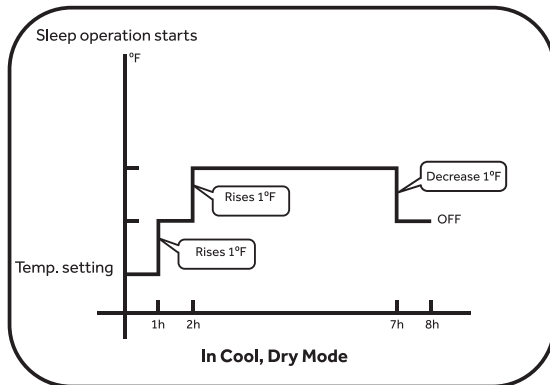

2. Heat Mode

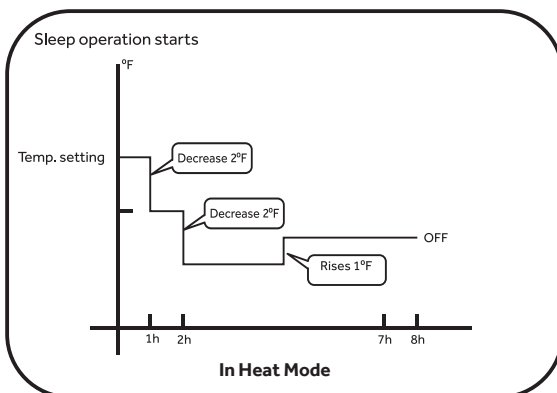

13. Fahrenheit/Celcius Button

- Press F/C to toggle remote and unit display temperature between Fahrenheit and Celsius.

14. EXTRA FUNCTION Button

- Press the EXTRA FUNCTION button to view all other operations. Press CONFIRM/CANCEL to select and save the chosen operation. If no button is pressed for 10 seconds, the remote will exit EXTRA FUNCTION mode.

- Refresh air - Feature not available on this series.
- A-B selection - This will allow you to control two separate units with a single remote control. Note: This feature would be setup at the time of installation by the contractor.
- Auto mode - The heat pump will automatically select Cool, Heat, or Fan operation according to set temperature. When FAN is set to AUTO the heat pump automatically adjusts the fan speed according to room temperature.
- Upper and Lower louver lock.
 - Upper louver lock will lock the horizontal louver in the top position. Commonly used during cooling.
 - Lower louver lock will lock the horizontal louver in the lower position. Commonly used during heating.
 - To unlock the louver press EXTRA FUNCTION button until either a single louver icon or oscillate icon .

Note: When the louver is locked, the position cannot be changed with the LOUVER UP/DOWN button.

- Timer ON/OFF: Sets a countdown timer until the unit is turned ON/OFF. TEMP+/TEMP- button is pressed with the length of time increment/decrement in 0.5 hour between 0-12 hours, and 1 hour increment/decrement between 12-24 hours.
 - When the remote is set to ON, the system will turn off until the countdown timer ends. Then the indoor unit will turn on and operate in mode, temperature setting and fan speed that was displayed when timer was set.
 - When the remote is set to OFF, the system will remain ON until the countdown timer ends.
- 50°F Heating sets the system to maintain 50°F. This is used to prevent freezing during long unoccupied periods of time.



15. Confirm/Cancel Button

- Saves and exits the EXTRA FUNCTION selection.

16. HEALTH Button

- Feature is not Available

17. LOCK Button

- Used to lock buttons and LCD display.

Remote Control Features and Settings

18. LIGHT Button

The indoor display panel will show indoor set temperature by default. Press this button once, it will display the room temperature. Press this button twice within 3 seconds, it will turn off the indoor display panel. Press again to go back to display indoor set temperature.

19. RESET Button

If the remote control is not functioning properly, use a pen point or a similar object to depress this button to reset the remote.

Emergency Operation and Maintenance

Emergency Operation

- Use this operation only when the remote control is defective or lost.
- When the emergency operation switch is pressed, the unit beeps once, which indicates the start of this operation.
- The unit will run automatically in the following modes:

Room temperature	Designated temperature	Timer mode	Fan speed	Operation mode
Above 73°F	79°F	No	AUTO	COOL
Below 73°F	73°F	No	AUTO	HEAT

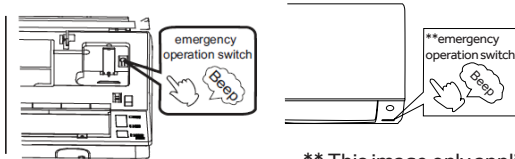

** This image only applies to AW09TE2VHA, AW07TC2HDA, AW09TC2HDA, AW12TC2HDA, AW18TC2HDA, AW24TC2HDA, AW18TE2HDA, AW24TE2HDA & AW12TE2VHA models.

- During emergency operation, it is not possible to change the temperature or fan speed. It is also not possible to operate in timer or dry modes.

Inserting the Batteries

1. Remove the battery cover
2. Insert 2 AAA batteries as illustrated noting battery polarity
3. Reinstall the battery cover.

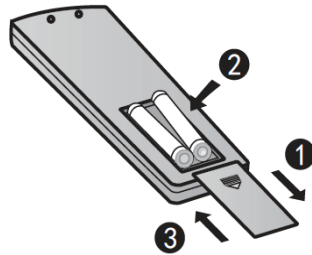

NOTE:

- The distance from the remote control to the receiver should be less than 23 feet with no obstructions.
- If the remote control display is weak or the operating distance has diminished, the batteries may need to be replaced.
- Remote control malfunctions can sometimes be corrected by removing the batteries from the remote for a few minutes and then reinstalling them.
- Remove the batteries from the remote control if the unit will not be in use for an extended period of time. If any segments of the display remain active after battery removal, press the reset button

Optimizing Performance

Close doors and windows during operation



During cooling operation prevent direct sunlight with curtains or blinds

Do not block the air inlet or outlet

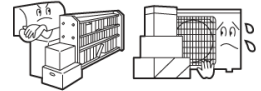

Wipe the cabinet using a soft and dry cloth. For serious stains, use a neutral detergent diluted with water. Wring the water out of the cloth before wiping down the unit. Then wipe off the detergent completely.



Cleaning the Front Cover

1. Open the front cover by pulling it upward
2. Remove the Filter: Gently push up on the filter's center tab until it is released from the stopper, and remove the filter in a downward motion.
3. Clean the filter: Use a vacuum cleaner to remove dust, or wash the filter with water. After washing, dry the filter completely.
4. Attach the filter: Attach the filter so that the "FRONT" label is facing outward. Make sure that the filter is securely attached behind the holding tabs. If the filter is not attached correctly the unit may not achieve maximum efficiency.
5. Close the front cover.

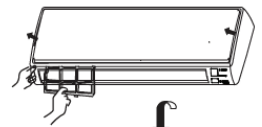
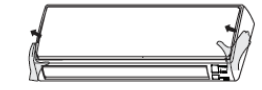



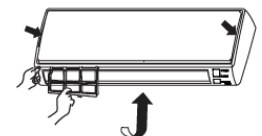
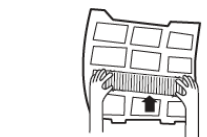

Check monthly and clean if needed



Troubleshooting Tips ... Before you call for service

For additional troubleshooting tips, see the full owner's manual at GEAppliances.com.

	Problem	Cause and Solution
Normal Performance Inspection	<p>The system does not restart immediately</p> 	<p>When the unit is stopped, it will not restart again for 3 minutes to protect the system.</p> <p>When electricity is disconnected then reconnected, the protection circuit will be active for 3 minutes to protect the heat pump.</p>
	<p>Noise is heard</p> 	<p>During unit operation or a sudden stop, a swishing or gurgling noise may be heard. The first 2-3 minutes after the unit has started is when the noise could be noticeable. This noise is generated by refrigerant flowing in the system.</p> <p>During unit operation, a cracking noise may be heard. This noise is sometimes generated by the casing expanding or shrinking due to temperature changes.</p> <p>If the airflow is creating a loud noise during unit operation, the air filter may be too dirty.</p>
	<p>Odors</p>	<p>The system circulates odors lingering in the airstream, such as the smell of furniture, paint, and/or cigarettes.</p>
	<p>Mist or steam is blowing out</p> 	<p>During COOL or DRY mode, the indoor unit may blow out mist or steam. This is due to the sudden cooling of the indoor air.</p>
	<p>In DRY mode, fan speed cannot be changed</p>	<p>In DRY mode, when the room temperature becomes lower than the set temperature by 2°F, the unit will run intermittently at LOW speed regardless of FAN setting.</p>
Items to look for		<p>Is there a power failure?</p> <p>Is the circuit breaker off?</p> <p>Is the fuse blown?</p>
	<p>Poor Cooling</p> 	<p>Is the air filter dirty?</p> <p>Is there anything blocking the inlet and/or outlet?</p> <p>Is the temperature set correctly?</p> <p>Are there any doors or windows open?</p> <p>Is there any direct sunlight shining through the window during the cooling operation?</p> <p>Are there too many heat sources or too many people in the room during cooling operation?</p>

LIMITED WARRANTY

For warranty detail please refer to installation manual.

Notes



Table des matières

CONSIGNES DE SÉCURITÉ	12
RÉGLAGES ET FONCTIONS DE LA TÉLÉCOMMANDE	13
FONCTIONNEMENT D'URGENCE ET ENTRETIEN	15
CONSEILS DE DÉPANNAGE	16
GARANTIE LIMITÉE	17

Nous vous remercions de votre achat de ce produit Haier. Ce manuel d'installation vous aidera à obtenir le meilleur rendement de votre nouvelle télécommande.

Pour référence ultérieure, inscrivez les numéros de modèle et de série qui figurent sur l'étiquette apposée sur l'intérieur de votre télécommande, ainsi que la date de l'achat.

Agrafez votre preuve d'achat à ce manuel pour faciliter le service de la garantie en cas de besoin.

Pour enregistrer votre nouveau système sans conduit Haier, allez sur la page <http://www.haierductless.com/product-registration> et entrez les numéros de modèle et de série sur cette page. Vous devez enregistrer votre produit dans les soixante (60) jours suivant l'installation afin de vous prévaloir de la garantie de dix (10) ans sur le compresseur et les pièces.

SITE WEB HAIER

Vous avez une question ou vous avez besoin d'aide pour votre appareil électroménager? Visitez le site Web de Haier 24 heures par jour, tous les jours de l'année! Vous pouvez aussi y trouver d'autres produits Haier formidables et tirer avantage de tous nos services d'assistance en ligne. Aux États-Unis : Haierappliances.com

Ce manuel contient les instructions d'installation pour les unités intérieures en hauteur. Pour la série FlexFit utilisant des unités intérieures de style différent, reportez-vous aux manuel d'utilisation fourni avec l'unité intérieure pour les instructions d'installation.

Numéro de modèle

Numéro de série

Date d'achat



CONSIGNES DE SÉCURITÉ IMPORTANTES

LISEZ TOUTES LES INSTRUCTIONS AVANT D'UTILISER L'APPAREIL

⚠ WARNING Pour votre sécurité, les renseignements dans ce manuel doivent être observés afin de minimiser le risque d'incendie, de décharge électrique ou de blessure.

- Utilisez cet électroménager uniquement aux fins auxquelles il est fait mention dans ce manuel du propriétaire.
- Avant son utilisation, cette thermopompe doit être installée correctement en conformité avec les instructions d'installation.
- Mettez l'appareil en arrêt (OFF) et débranchez la thermopompe avant de nettoyer le filtre à air.
- GE Appliances ne recommande nullement la réparation de la thermopompe par un non spécialiste. Nous vous conseillons fortement de vous abstenir de réparer la thermopompe vous-même.
- Pour votre sécurité... Abstenez-vous d'entreposer ou d'utiliser des matières combustibles, de l'essence ou d'autres vapeurs ou liquides inflammables à proximité de cet appareil ou de tout autre. Si vous vous débarrassez d'un produit qui contient un frigorigène, informez-vous auprès de l'organisme responsable d'en disposer.
- Ces systèmes de thermopompe R410A exigent que les entrepreneurs et les techniciens utilisent des outils, des équipements et des normes de sécurité approuvés pour ce type de frigorigène. N'utilisez PAS un équipement certifié pour le frigorigène R22 seulement.

⚠ WARNING Gardez les piles hors de portée des enfants.

- Cette télécommande contient des piles. Si une pile neuve ou usée est avalée ou pénètre autrement dans le corps, elle peut causer des brûlures internes graves et même la mort en aussi peu que 2 heures. Fixez toujours le compartiment des piles complètement. Si le compartiment des piles ne se ferme pas en toute sécurité, cessez l'utilisation du produit, retirez les piles et gardez-les à l'écart des enfants.
- Si vous croyez que les piles ont pu être avalées ou placées dans une partie du corps, cherchez immédiatement de l'aide médicale.
- Les cellules doivent être jetées proprement, à l'écart des enfants.
- Même des cellules usées peuvent causer des blessures.

Réglages et fonctions de la télécommande

Télécommande

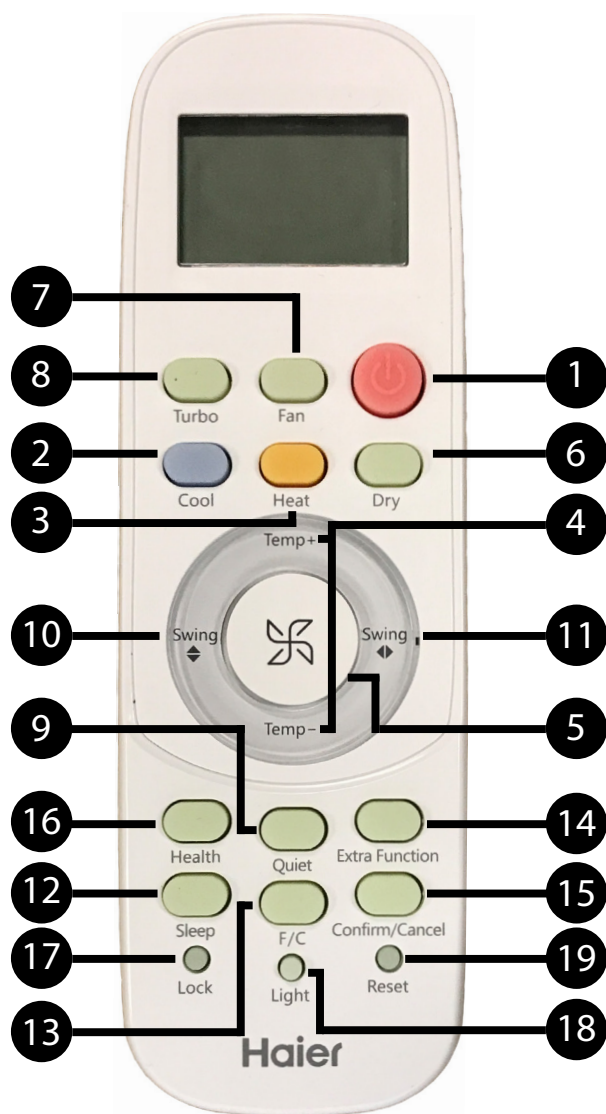

1. Bouton Marche/Arrêt

Appuyez sur le bouton ON/OFF (marche/arrêt) de la télécommande pour démarrer ou arrêter l'appareil.

2. Bouton COOL (climatisation)

En mode COOL, l'appareil fonctionne en climatisation. Lorsque l'option FAN (ventilateur) est réglée à AUTO, la thermopompe règle automatiquement la vitesse du ventilateur selon la température de la pièce. L'icône du flocon ❄️ s'affiche en mode COOL.

3. Bouton HEAT (chauffage)

En mode HEAT, de l'air chaud est soufflé après une courte période de temps en raison de la fonction de prévention d'air froid. Lorsque l'option FAN (ventilateur) est réglée à AUTO, la thermopompe règle automatiquement la vitesse du ventilateur selon la température de la pièce. L'icône ☀️ s'affiche en mode HEAT.

4. Boutons +/- de température

Temp + : À chaque pression de ce bouton, le réglage de température augmente. Temp - : À chaque pression de ce bouton, le réglage de température diminue. La plage de températures de fonctionnement s'étend de 60 °F à 86 °F (16 °C à 30 °C).

5. Bouton de vitesse du ventilateur

Vitesse du ventilateur : La vitesse du ventilateur change à chaque pression du bouton comme suit :

Télécommande:

6. Bouton DRY (sec)

Le mode DRY sert à réduire la température de la pièce est inférieure au réglage de température de +2 °F, l'appareil fonctionne par intermittence à vitesse basse (LOW), quel que soit le réglage du ventilateur (FAN). L'icône 💧 s'affiche en mode DRY

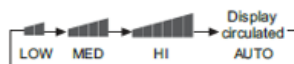

7. Bouton du mode FAN (ventilateur)

Le mode FAN ne fait que circuler l'air; aucun réglages de température n'est disponible. Utilisez le bouton de vitesse du ventilateur (5) pour régler la vitesse de Auto, Low (basse), Medium (moyenne) à High (élevée). Turbo à Quiet (silencieux) n'est pas disponible.

8. Bouton TURBO (accélération)

La fonction TURBO procure la circulation d'air la plus rapide dans les modes Chauffage et Climatisation. La commande affichera l'icône TURBO [UP ARROW] du côté inférieur droit de l'afficheur. Une nouvelle pression sur TURBO ou sur le bouton de vitesse du ventilateur désactivera le mode TURBO.

9. Bouton QUIET (silencieux)

La fonction QUIET fait passer le ventilateur à la vitesse la plus basse. La commande affichera l'icône QUIET [DOWN ARROW] du côté inférieur gauche de l'afficheur. Une nouvelle pression sur QUIET ou sur le bouton de vitesse du ventilateur désactivera le mode QUIET.

10. Bouton de mouvement HAUT/BAS des événements

Pressez le bouton Swing à gauche (flèches haut/bas) pour choisir la position des événements horizontaux.

Affichage de l'état de la circulation d'air

CLIMATISATION/SEC :

CHAUFFAGE :

REMARQUE:

- Il est judicieux de ne pas garder les événements verticaux dans la position basse pour une période prolongée dans le mode COOL (climatisation) ou DRY (sec) car de la condensation peut se former sur les événements.
- Lors de la mise en marche de l'appareil, la télécommande remettra automatiquement l'événement à la position réglée précédemment. Lors de la mise en arrêt de l'appareil, l'événement pivotera à la position de pleine ouverture avant la fermeture.

Réglages et fonctions de la télécommande

11. Bouton de mouvement GAUCHE/DROIT des événements (certains modèles)

Pressez le bouton Swing à droite (flèches gauche/droite) pour choisir la position des événements verticaux.

Affichage de l'état de la circulation d'air

CLIMATISATION/SEC/CHAUFFAGE/VENTILATEUR

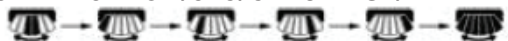

REMARQUE :

- Lorsque le degré d'humidité est élevé, de la condensation peut se produire à la sortie d'air si tous les événements verticaux sont réglés à l'extrême gauche ou droite.
- Lors de la mise en marche de l'appareil, la télécommande remettra automatiquement l'événement à la position réglée précédemment.

12. Bouton SLEEP (veille)

- La fonction SLEEP règle automatiquement la température de consigne de la thermopompe pour procurer un environnement de sommeil confortable. Cette fonction est disponible dans les modes COOL (refroidissement), HEAT (chauffage) et AUTO seulement. Cette fonction sera désactivée si vous pressez le bouton SLEEP de nouveau, éteignez l'appareil avec la télécommande ou mettez le système en arrêt en débranchant l'appareil. Si aucune autre commande n'est sélectionnée alors que la fonction SLEEP est en cours, l'appareil s'éteindra de lui-même au bout de 8 heures de fonctionnement. Lorsque SLEEP est en cours, la vitesse du ventilateur peut être réglée au niveau de confort désiré. La logique de contrôle de la fonction SLEEP est décrite dans les diagrammes ci-dessous selon les différents modes :

1. Modes COOL ou DRY

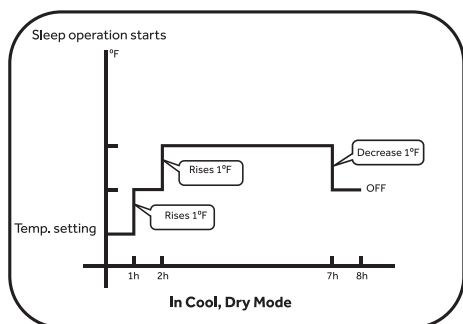

2. Mode HEAT :

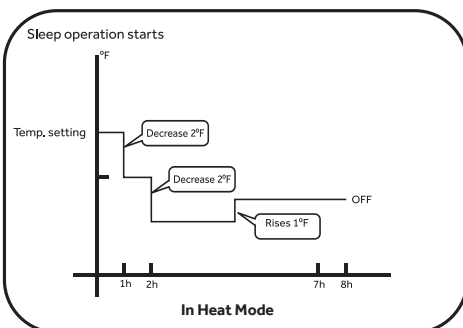

13. Bouton Fahrenheit/Celsius

- Pressez le bouton F/C pour basculer l'affichage de la télécommande et de l'appareil entre Fahrenheit et Celsius.

14. Bouton EXTRA FUNCTION (fonction supplémentaire)

- Pressez le bouton EXTRA FUNCTION pour voir toutes les autres fonctions. Pressez CONFIRM/CANCEL (valider/annuler) pour sélectionner et sauvegarder la fonction choisie. Si aucun bouton n'est pressé au bout de 10 secondes, la télécommande quittera le mode EXTRA FUNCTION.

- Rafraîchir l'air - Fonction non disponible dans cette série.
- Sélection A-B - Cette fonction permet de contrôler deux appareils distincts à l'aide d'une seule télécommande. Remarque : Cette fonction serait réglée au moment de l'installation par l'entrepreneur.
- Mode automatique - La thermopompe sélectionnera automatiquement le mode Cool (climatisation), Heat (chauffage) ou Fan (ventilateur) en fonction de la température réglée. Lorsque l'option FAN (ventilateur) est réglée à AUTO, la thermopompe règle automatiquement la vitesse du ventilateur selon la température de la pièce.
- Verrouillage de l'événement supérieur ou inférieur.
 - Le verrouillage de l'événement supérieur verrouille l'événement horizontal dans la position supérieure. Fréquemment utilisé en mode Climatisation.
 - Le verrouillage de l'événement inférieur verrouille l'événement horizontal dans la position inférieure. Fréquemment utilisé en mode Chauffage.
 - Pour déverrouiller l'événement, pressez le bouton EXTRA FUNCTION jusqu'à voir l'icône d'événement unique ou l'icône d'oscillation .

Remarque : Lorsque l'événement est verrouillé, la position ne peut pas être changée avec le bouton de mouvement HAUT/BAS de l'événement.

- Minuterie ON / OFF: Règle un compte à rebours jusqu'à ce que l'appareil soit allumé / éteint. La touche TEMP + / TEMP- est enfoncée avec une durée d'incréméntation / décrémentation de 0,5 heure entre 0-12 heures et 1 heure d'incréméntation / décrémentation entre 12-24 heures

- Lorsque la télécommande est réglée à ON (marche), le système s'arrêtera jusqu'à la fin du décompte de la minuterie. Alors, l'unité intérieure se mettra en marche et fonctionnera dans le mode, le réglage de température et la vitesse de ventilateur qui étaient affichés au moment du réglage de la minuterie.
- Lorsque la télécommande est réglée à ON (marche), le système s'arrêtera jusqu'à la fin du décompte de la minuterie.
- 50°F Heating (chauffage à 48 °F) règle le système pour maintenir 50 °F. Cela prévient le gel pendant de longues périodes d'absence.



15. Bouton Confirm/Cancel (valider/annuler)

- Permet de sauvegarder et de quitter la sélection EXTRA FUNCTION.

Réglages et fonctions de la télécommande

16. Bouton HEALTH (santé)

- Fonctionnalité n'est pas disponible

17. Bouton LOCK (verrouillage)

- Utilisé pour verrouiller les boutons et l'afficheur ACL.

18. Bouton LIGHT (lampe)

- Le panneau d'affichage intérieur indiquera la température de réglage interne par défaut. Appuyez à nouveau sur ce bouton

pour afficher la température ambiante. Appuyez deux fois sur ce bouton en moins de 3 secondes pour éteindre le panneau d'affichage intérieur. Appuyez à nouveau pour afficher à nouveau la température de réglage.

19. Bouton RESET (réinitialisation)

- Si la télécommande ne fonctionne pas correctement, utilisez la pointe d'un stylo ou un objet similaire pour enfoncer ce bouton afin de réinitialiser la télécommande.

Fonctionnement d'urgence et entretien

Fonctionnement d'urgence

- Utilisez ce fonctionnement seulement lorsque la télécommande est défectueuse ou perdue.
- Lorsque l'on appuie sur le commutateur de fonctionnement d'urgence, l'appareil émet un bip pour signaler le démarrage de la manœuvre.
- L'appareil fonctionnera automatiquement dans les modes suivants:

Room temperature	Designated temperature	Timer mode	Fan speed	Operation mode
Above 73°F	79°F	No	AUTO	COOL
Below 73°F	73°F	No	AUTO	HEAT

- Pendant le fonctionnement d'urgence, il n'est pas possible de modifier la température ou la vitesse du ventilateur. Il n'est pas non plus possible de fonctionner dans les modes Timer (minuterie) ou Dry (sec).

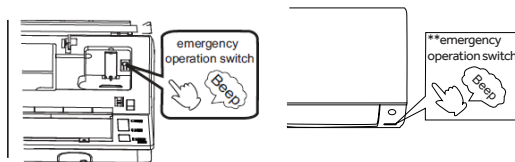

** Cette image s'applique uniquement aux modèles AW09TE2VHA, AW07TC2HDA, AW09TC2HDA, AW12TC2HDA, AW18TC2HDA, AW24TC2HDA, AW18TE2HDA, AW24TE2HDA et AW12TE2VHA

Insertion des piles

1. Retirez le couvercle des piles.
2. Insérez 2 piles AAA tel qu'illustré en respectant la polarité des piles.
3. Remettez le couvercle en place.

REMARQUE:

- La distance entre la télécommande et le récepteur doit être inférieure à 23 pieds (7 mètres) sans obstructions.
- Un affichage de télécommande faible ou une distance de fonctionnement raccourcie peut indiquer la nécessité de remplacer les piles.
- On peut parfois corriger les défaillances de la télécommande en retirant les piles durant quelques minutes puis les remettant en place.
- Retirez les piles de la télécommande si l'appareil ne sera pas utilisé durant une longue période. Si une partie quelconque demeure active après le retrait des piles, pressez le bouton RESET (réinitialisation).

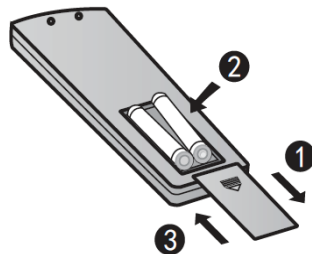

Optimisation du rendement

Nettoyage du couvercle frontal

Close doors and windows during operation



During cooling operation prevent direct sunlight with curtains or blinds

Do not block the air inlet or outlet

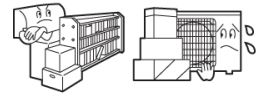

Wipe the cabinet using a soft and dry cloth. For serious stains, use a neutral detergent diluted with water. Wring the water out of the cloth before wiping down the unit. Then wipe off the detergent completely.

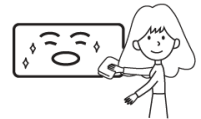



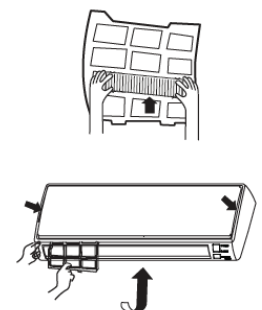
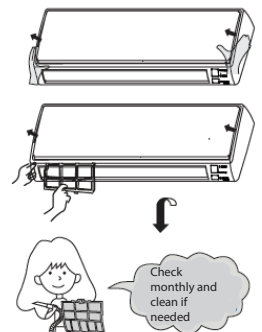

1. Ouvrez le couvercle frontal en le tirant vers le haut.
2. Retirez le filtre :
Poussez délicatement vers le haut sur la languette centrale du filtre jusqu'à la dégager de la butée, puis retirez le filtre dans un mouvement vers le bas.
3. Nettoyer le filtre
Utilisez un aspirateur pour enlever la poussière, ou lavez le filtre avec de l'eau. Après le lavage, séchez le filtre complètement.
4. Fixez le filtre
Fixez le filtre de façon que l'étiquette « FRONT » (avant) soit face à l'extérieur. Assurez-vous que le filtre est bien fixé derrière les languettes de retenue. Si le filtre n'est pas fixé correctement, l'appareil peut ne pas atteindre son efficacité maximale.
5. Fermez le couvercle frontal.



Conseils de dépannage... Avant d'appeler un réparateur

Pour des conseils de dépannage supplémentaires, consultez le manuel d'utilisation complet sur GEAppliances.com.

	Problème	Cause et solution
Inspection du rendement normal	<p>Le système ne redémarre pas immédiatement</p> 	<p>Lorsque l'appareil est mis en arrêt, il ne pourra redémarrer durant 3 minutes afin de protéger le système.</p> <p>Lorsque l'électricité est coupée puis rétablie, le circuit de protection sera actif durant 3 minutes afin de protéger la thermopompe.</p>
	<p>Du bruit se fait entendre</p> 	<p>Pendant le fonctionnement de l'appareil ou lors d'un arrêt soudain, un bruissement ou un gargouillis peut se faire entendre. Le bruit est décelable durant les premières 2 à 3 minutes après le démarrage de l'appareil. Ce bruit est produit par le frigorigène qui circule dans le système.</p> <p>Pendant le fonctionnement de l'appareil, un craquement peut se faire entendre. Ce bruit est généralement produit par l'expansion ou la contraction de la carrosserie en raison d'un changement de température.</p> <p>Un filtre trop sale peut être à l'origine d'une circulation d'air bruyante durant le fonctionnement de l'appareil.</p>
	<p>Odeurs</p>	<p>Le système fait circuler des odeurs qui persistent dans l'air, telles que peut en dégager meubles, peinture, ou cigarettes.</p>
	<p>Production de brume ou de vapeur</p> 	<p>Dans les modes COOL (climatisation) ou DRY (sec), l'unité intérieure peut souffler de la brume ou de la vapeur. Cela est causé par un refroidissement soudain de l'air intérieur.</p>
	<p>En mode DRY (sec), la vitesse du ventilateur ne peut être modifiée</p>	<p>En mode DRY, lorsque la température de la pièce devient inférieure au réglage de température de 2 °F, l'appareil fonctionne par intermittence à vitesse basse (LOW), quel que soit le réglage du ventilateur (FAN).</p>
Éléments à surveiller		<p>Y a-t-il une coupure de courant?</p> <p>Le disjoncteur est-il déclenché?</p> <p>Le fusible est-il grillé?</p>
	<p>Climatisation insuffisante</p> 	<p>Le filtre à air est-il sale?</p> <p>Un objet obstrue-t-il l'entrée ou la sortie d'air?</p> <p>La température est-elle réglée correctement?</p> <p>Des portes ou des fenêtres sont-elles ouvertes?</p> <p>Les rayons du soleil pénètrent-ils directement par la fenêtre pendant la climatisation?</p> <p>Y a-t-il trop de sources de chaleur ou de personnes dans la pièce durant la climatisation?</p>

GARANTIE LIMITÉE

Pour des renseignements détaillés sur la garantie, veuillez vous reporter au manuel d'installation.

Remarques

FRANÇAIS



Índice

INFORMACIÓN DE SEGURIDAD.....	20
FUNCIONES Y CONFIGURACIONES DEL CONTROL REMOTO	21
FUNCIONAMIENTO DE EMERGENCIA Y MANTENIMIENTO	23
CONSEJOS PARA SOLUCIONAR PROBLEMAS	24
GARANTÍA LIMITADA.....	25

Gracias por adquirir este producto de Haier. Este manual de instalación le ayudará a lograr el mejor rendimiento de su nuevo control remoto.

Para referencia futura, registre el modelo y número de serie ubicados en la etiqueta que se encuentra dentro de su control remoto, y la fecha de compra.

Abroche su comprobante de compra a este manual, como ayuda para acceder al servicio de la garantía de ser necesario.

Número de modelo

Número de serie

Fecha de compra

SITIO WEB DE HAIER

¿Desea realizar una consulta o necesita ayuda con su electrodoméstico? ¡Intente a través del Sitio Web de Electrodomésticos de Haier las 24 horas del día, cualquier día del año! También puede comprar más grandiosos productos de Haier y sacar ventaja de todos nuestros servicios de apoyo a través de Internet, diseñados para su conveniencia. En EE.UU.: Haierappliances.com

Para registrar su Nuevo Sistema sin Conducto de Haier visite <http://www.haierductless.com/product-registration> e ingrese la información del número de modelo/ serie en esta página. Para acceder a la garantía del compresor y de las piezas por 10 años, es necesario realizar un registro dentro de los 60 días desde el momento de la instalación.



Este manual contiene instrucciones de instalación para unidades internas en paredes altas. Cuando se use la serie FlexFit con unidades internas con otros estilos, consulte el Manual del Propietario suministrado con la unidad interna para acceder a las instrucciones de instalación.

INFORMACIÓN IMPORTANTE DE SEGURIDAD

LEA TODAS LAS INSTRUCCIONES ANTES DE USAR ESTE ELECTRODOMÉSTICO

⚠ WARNING Para su seguridad, siga las instrucciones de este manual a fin de minimizar riesgos de incendio, descargas eléctricas o lesiones personales.

- Use este electrodoméstico sólo para su propósito original, como se describe en el Manual del Propietario.
- Esta bomba de calentamiento se debe instalar de forma apropiada de acuerdo con las Instrucciones de Instalación antes de ser usada.
- Apague la unidad y desenchufe la bomba de calentamiento antes de realizar la limpieza del filtro de aire.
- GE Appliances no suministra servicio técnico para la bomba de calentamiento. Le recomendamos enfáticamente que no intente reparar la bomba de calentamiento usted mismo.
- Para su seguridad... no acumule ni use materiales combustibles, gasolina u otros vapores o líquidos inflamables cerca de éste u otro electrodoméstico. Si se deshará de un producto antiguo con refrigerantes, consulte a la compañía a cargo sobre cómo deshacerse del mismo.
- Estos sistemas de bombas de calentamiento R410A requieren que los contratistas y técnicos usen herramientas, equipos y estándares de seguridad aprobados para su uso con este refrigerante. NO use equipamiento certificado sólo para el refrigerante R22.

⚠ WARNING Mantenga las baterías alejadas de los niños.

- Este control remoto contiene baterías. Si una batería nueva o usada es tragada o ingresa en el cuerpo, podrá ocasionar quemaduras internas graves y producir la muerte en un tiempo tan corto como 2 horas. Siempre asegure completamente el compartimiento de la batería. Si el compartimiento de la batería no se cierra de forma segura, deje de usar el producto, retire las baterías, y mantenga el mismo alejado de los niños.
- Si cree que las baterías fueron tragadas o colocadas dentro de cualquier parte del cuerpo, busque atención médica inmediata.
- Las celdas deberán ser descartadas de forma adecuada, lo cual incluye mantener las mismas alejadas de los niños.
- Incluso las celdas usadas podrán ocasionar lesiones.

Funciones y Configuraciones del Control Remoto

Control Remoto

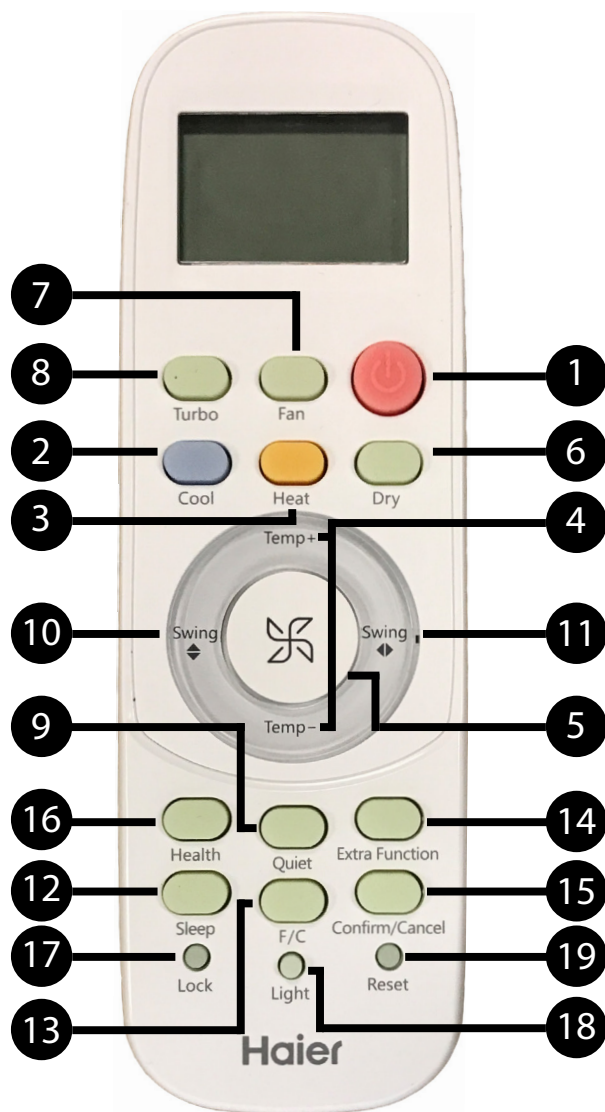

1. Botón de Encendido

Presione el botón ON/OFF (Encender/ Apagar) del control remoto para iniciar o detener la unidad.

2. Botón COOL (Frío)

En el modo COOL (Frío), la unidad funciona en el modo de refrigeración. Cuando el modo FAN (Ventilador) esté configurado en AUTO (Automático), la bomba de calentamiento ajustará de forma automática la velocidad del ventilador de acuerdo con la temperatura del ambiente. El [COPO] será exhibido durante el modo COOL (Frío).

3. Botón HEAT (Calor)

En el modo HEAT (Calor), el aire caliente comenzará a ser emitido luego de un periodo de tiempo corto debido a la función de prevención de aire frío. Cuando el modo FAN (Ventilador) esté configurado en AUTO (Automático), la bomba de calentamiento ajustará de forma automática la velocidad del ventilador de acuerdo con la temperatura del ambiente. El - será exhibido durante el modo HEAT (Calor).

4. Botones de Temperatura +/-

Temperatura +: Cada vez que el botón sea presionado, la configuración de temperatura se incrementará. Temperatura -: Cada vez que el botón sea presionado, la configuración de temperatura se reducirá. El rango de funcionamiento de la temperatura es de 60°F a 86°F (16°C a 30°C).

5. Botón FAN SPEED (Velocidad del Ventilador)

VELOCIDAD DEL VENTILADOR: Cada vez que se presione, la velocidad del ventilador cambiará del siguiente modo:
Control remoto:

6. Botón DRY (Seco)

El modo DRY (Seco) se usa para reducir la humedad. En el modo DRY (Seco), cuando la temperatura del ambiente sea inferior a la configuración de temperatura +2°F, la unidad funcionará de forma automática en el modo LOW (Baja), sin importar cuál sea la configuración de velocidad del ventilador. El icono de la flecha hacia abajo será exhibido durante el modo DRY (Seco).

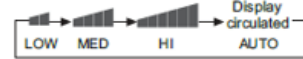

7. Botón FAN MODE (Modo de Ventilación)

El modo FAN (Ventilador) hace circular aire únicamente; no hay ajustes de temperatura disponibles. Use el botón de velocidad del ventilador (5) para ajustar la velocidad del ventilador desde automático, bajo, medio hasta alto. La función de Turbo a Silencioso no está disponible.

8. Botón TURBO (Turbo)

La función TURBO (Turbo) es usada para obtener el flujo de aire más rápido en los modos de Calefacción o Refrigeración. El control exhibirá el icono TURBO (Turbo) [FLECHA HACIA ARRIBA] del lado inferior derecho de la pantalla del control remoto. Presionar el botón TURBO (Turbo) nuevamente o el botón FAN SPEED (Velocidad del Ventilador) apagará la función TURBO (Turbo).

9. Botón QUIET (Modo Silencioso)

La función QUIET (Modo Silencioso) hace que el ventilador pase a la velocidad más lenta. El control exhibirá el icono QUIET (Modo Silencioso) [FLECHA HACIA ABAJO] sobre el lado inferior izquierdo de la pantalla remota. Presionar el botón QUIET (Modo Silencioso) nuevamente o el botón FAN SPEED (Velocidad del Ventilador) apagará la función QUIET (Modo Silencioso).

10. Botón LOUVER UP/DOWN (Rejillas Arriba/ Abajo)

Presione el botón LOUVER UP/DOWN (Botón Arriba/ Abajo) para elegir la posición de las rejillas.
FRÍO/SECO:

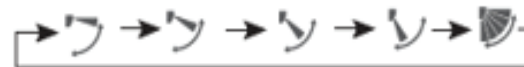

CALOR:



NOTA:

- Es aconsejable no mantener la rejilla vertical en la posición hacia abajo durante un periodo de tiempo prolongado en los modos COOL (Frío) o DRY (Seco), ya que de otro modo se podrá acumular agua condensada en la rejilla.
- Al encender la unidad, el control remoto regresará la rejilla de forma automática a la posición de balanceo previamente configurada. Al apagar la unidad, la rejilla rotará hasta la posición de apertura máxima antes de cerrarse.

Funciones y Configuraciones del Control Remoto

11. Botón LOUVER SIDE/SIDE (LATERAL/ LATERAL DE LA REJILLA)

- Presione el botón LOUVER SIDE/SIDE (Lateral/ Lateral de la Rejilla) para elegir la posición de las rejillas de circulación de aire verticales.

Pantalla de estado del flujo de aire

COOL (Frío)/ DRY (Seco)/ HEAT (Calor)/ FAN (Ventilador)



NOTA:

- Cuando los niveles de humedad sean altos, se podrá acumular agua condensada en la salida de aire, si todas las rejillas verticales son ajustadas sobre el extremo izquierdo o derecho.
- Al encender la unidad, el control remoto regresará la rejilla de forma automática a la posición previamente configurada.

12. Botón SLEEP (Inactivo)

- La función SLEEP ajusta de forma automática la temperatura configurada de la bomba de calor y brinda un ambiente de descanso confortable. La función SLEEP sólo se encuentra activa en los modos COOL, HEAT y AUTO. La unidad abandonará la función SLEEP en el caso de que se presione el botón SLEEP nuevamente, si se apaga la unidad con el control remoto o si se desconecta todo el sistema desde el tomacorriente. Si no se utiliza cualquier otro comando durante la función SLEEP, la unidad se apagará sola luego de 8 horas de funcionamiento. Durante la función SLEEP, la velocidad del ventilador se podrá ajustar en el nivel de confort deseado. La lógica del control en la función SLEEP será como se indica en los cuadros siguientes para diferentes modos:

1. Modos COOL (Frío) o DRY (Seco)

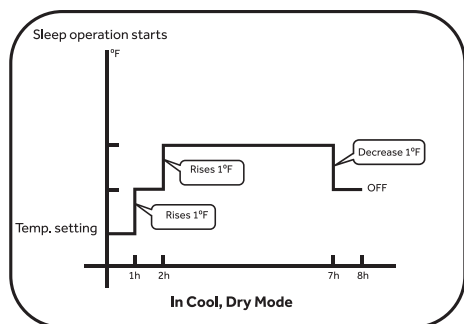

2. Modo de Calor:

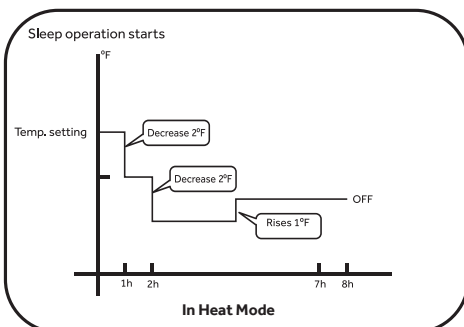

13. Botón Fahrenheit/Celsius

- Presione F/C para alternar desde el control remoto y la

pantalla de la unidad la temperatura entre Fahrenheit y Celsius.

14. Botón EXTRA FUNCTION (Función Adicional)

- Presione el botón EXTRA FUNCTION para visualizar el resto de las funciones. Presione CONFIRM/CANCEL (Confirmar/ Cancelar) para seleccionar y guardar la función elegida. Si no se presiona ningún botón durante 10 segundos, el control remoto abandonará el modo EXTRA FUNCTION.

- Refrescar el aire - - Función no disponible en esta serie.
- Selección A-B - Esta función le permitirá controlar dos unidades separadas con un solo control remoto. Nota: Esta función deberá ser configurada en el momento de la instalación por parte del contratista.
- Modo Automático - - La bomba de calentamiento seleccionará de forma automática la función COOL, HEAT o FAN de acuerdo con la temperatura configurada. Cuando el modo FAN esté configurado en AUTO, la bomba de calentamiento ajustará de forma automática la velocidad del ventilador de acuerdo con la temperatura del ambiente.
- Bloqueo de la rejilla Superior e Inferior.
 - El bloqueo de la Rejilla Superior - bloquea la rejilla horizontal en la posición superior. Comúnmente usada durante la refrigeración.
 - El bloqueo de la Rejilla Inferior - bloquea la rejilla horizontal en la posición inferior. Comúnmente usada durante la calefacción.
 - A fin de desbloquear la rejilla, presione el botón EXTRA FUNCTION hasta que aparezca un ícono de rejilla individual - o un ícono de oscilación -.

Nota: Cuando la rejilla se encuentre bloqueada, la posición no podrá ser modificada con el botón LOUVER UP/DOWN (Rejilla Hacia Arriba/ Abajo).

- Temporizador ON / OFF: establece un temporizador de cuenta regresiva hasta que la unidad se encienda / apague. El botón TEMP + / TEMP- se presiona con el incremento / decremento de tiempo en 0.5 horas entre 0-12 horas, y 1 hora de incremento / decremento entre 12-24 horas.

- Cuando el control remoto esté configurado en ON (Encendido), el sistema se apagará hasta que el temporizador con cuenta regresiva finalice. Luego la unidad interna se encenderá y funcionará en el modo, en la configuración de temperatura y en la velocidad del ventilador que fueron exhibidos cuando el temporizador fue configurado.
 - Cuando el control remoto esté configurado en OFF (Apagado), el sistema permanecerá en ON hasta que el temporizador con cuenta regresiva finalice.
- F) La Calefacción en 50°F configura el sistema para el mantenimiento de 50°F. Esto se utiliza para evitar el congelamiento durante períodos de tiempo prolongados sin ocupación.



Funciones y Configuraciones del Control Remoto

15. Botón CONFIRM/CANCEL (Confirmar/ Cancelar)

- Guarda y sale de la selección EXTRA FUNCTION

16. Botón HEALTH (Salud)

- La característica no está disponible

17. Botón LOCK (Bloqueo)

- Se usa para bloquear los botones y la pantalla de LCD.

18. Botón LIGHT (Luz)

- El panel de la pantalla interior mostrará la temperatura interior configurada por omisión. Presionar este botón una vez mostrará la temperatura del ambiente. Presionar este botón dos veces en 3 segundos apagará el panel de la pantalla interior. Vuelva a presionar el botón para volver a exhibir la temperatura interior configurada.

19. Botón RESET (Reinicio)

- Si el control remoto no funciona adecuadamente, use la punta de un bolígrafo o un objeto similar a fin de presionar el botón para reiniciar el control remoto.

Funcionamiento de Emergencia y Mantenimiento

Funcionamiento de Emergencia

- Use esta función sólo cuando el control remoto presente defectos o se pierda.
- Cuando el interruptor de funcionamiento de emergencia sea presionado, la unidad emitirá un pitido, el cual indicará el inicio de esta función.
- La unidad funcionará automáticamente en los siguientes modos:

Room temperature	Designated temperature	Timer mode	Fan speed	Operation mode
Above 73°F	79°F	No	AUTO	COOL
Below 73°F	73°F	No	AUTO	HEAT

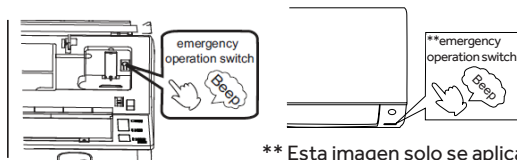

** Esta imagen solo se aplica a los modelos AW09TE2VHA, AW07TC2HDA, AW09TC2HDA, AW12TC2HDA, AW18TC2HDA, AW24TC2HDA, AW18TE2HDA, AW24TE2HDA y AW12TE2VHA

- Durante el funcionamiento de emergencia, no es posible modificar la temperatura ni la velocidad del ventilador. Tampoco es posible utilizar el temporizador ni los modos secos.

Colocación de las Baterías

1. Retire la tapa de las baterías.
2. Inserte 2 baterías AAA como se muestra en la ilustración, observando la polaridad de la batería.
3. Vuelva a instalar la tapa de la batería.

NOTA:

- La distancia desde el control remoto hasta el receptor deberá ser inferior a 23 pies sin obstrucciones.
- Si la pantalla del control remoto es débil o la distancia de funcionamiento disminuyó, es posible que sea necesario el reemplazo de las baterías.
- Cualquier mal funcionamiento del control remoto podrá ser a veces corregido retirando las baterías del control remoto durante unos minutos y luego volviendo a colocar las mismas.
- Retire las baterías del control remoto, si la unidad no estará en uso durante un período de tiempo prolongado. Si cualquier segmento de la pantalla permanece activo luego del retiro de las baterías, presione el botón de reinicio.

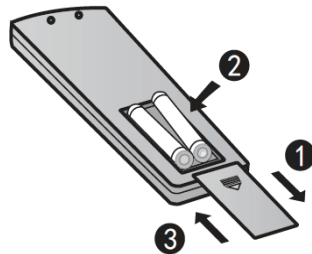

Funcionamiento Optimizado

Close doors and windows during operation



During cooling operation prevent direct sunlight with curtains or blinds

Do not block the air inlet or outlet

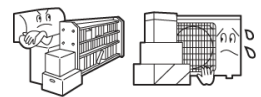

Wipe the cabinet using a soft and dry cloth. For serious stains, use a neutral detergent diluted with water. Wring the water out of the cloth before wiping down the unit. Then wipe off the detergent completely.

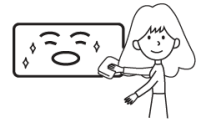

Limpieza de la Tapa Frontal

1. Abra la tapa frontal empujando la misma hacia arriba.
2. Retire el filtro:
De forma suave, empuje hacia arriba sobre la lengüeta del centro del filtro, hasta que sea liberado del tapón, y retire el filtro con un movimiento descendente.
3. Limpie del Filtro
Use una aspiradora para retirar el polvo o lave el filtro con agua. Luego del lavado, seque el filtro completamente.
4. Adhiera el filtro
Adhiera el filtro de modo que la etiqueta "FRONTAL" mire hacia afuera. Asegúrese de que el filtro se encuentre adherido de forma segura detrás de las lengüetas de suspensión. Si el filtro no se encuentra correctamente adherido, la unidad no podrá alcanzar su máximo nivel de eficiencia.
5. Cierre la tapa frontal.

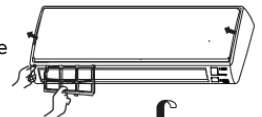



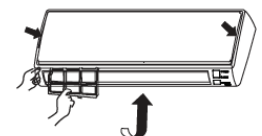

Check monthly and clean if needed



Consejos para Solucionar Problemas ...Antes de solicitar el servicio técnico

Para acceder a consejos para la solución de problemas adicionales, consulte el manual del propietario completo en GEAppliances.com.

	Problema	Causa y Solución
Inspección de Funcionamiento Normal	<p>El sistema no se reinicia de inmediato.</p> 	<p>Cuando la unidad se encuentre detenida, no se reiniciará nuevamente hasta pasados 3 minutos a fin de proteger el sistema.</p> <p>Cuando la electricidad sea desconectada y luego reconectada, el circuito de protección estará activo durante 3 minutos para proteger la bomba de calentamiento.</p>
	<p>Se escucha ruido</p> 	<p>Durante el funcionamiento de la unidad o un detenimiento repentino, se podrá escuchar un silbido o gorgoteo. Durante los primeros 2 o 3 minutos luego de haber iniciado la unidad es cuando el ruido podrá ser notorio. El sonido es generado por refrigerante que fluye en el sistema.</p> <p>Durante el funcionamiento de la unidad, se podrá escuchar un chasquido. Este ruido es a veces generado por la expansión o achicamiento de la cubierta debido a los cambios de temperatura.</p> <p>Si el flujo de aire está creando un ruido fuerte durante el funcionamiento de la unidad, es posible que el filtro de aire también esté sucio.</p>
	<p>Olores</p>	<p>El sistema hizo circular olores que permanecieron en la circulación del aire, tales como el olor de muebles, pintura, y/o cigarrillos.</p>
	<p>Se está emitiendo neblina o vapor.</p> 	<p>Durante los modos COOL (Frío) o DRY (Seco), la unidad interna podrá emitir neblina o vapor. Esto se debe al enfriamiento repentino del aire interno.</p>
	<p>En el modo DRY (Seco), la velocidad del ventilador no podrá ser modificada.</p>	<p>En el modo DRY (Seco), cuando la temperatura ambiente sea inferior a la temperatura configurada en 2°F, la unidad funcionará de forma intermitente en la configuración de velocidad LOW (Baja), sin importar cuál sea la configuración de la función FAN (Ventilador).</p>
Ítems a buscarr		<p>¿Hubo una falla de la corriente?</p> <p>¿Se encuentra el disyuntor desactivado?</p> <p>¿Saltó el fusible?</p>
	<p>Mala Refrigeración</p> 	<p>¿Se encuentra el filtro de aire sucio?</p> <p>¿Hay algo que esté bloqueando la entrada y/o salida?</p> <p>¿Se encuentra la temperatura configurada correctamente?</p> <p>¿Hay puertas o ventanas abiertas?</p> <p>¿Está ingresando luz solar directa a través de la ventana durante la función de refrigeración?</p> <p>¿Hay demasiadas fuentes o demasiadas personas en la sala durante la función de refrigeración?</p>

GARANTÍA LIMITADA

Para acceder a detalles de la garantía, por favor consulte el manual de instalación.



IMPORTANT

Do Not Return This Product To The Store

If you have a problem with this product, please call 1-877-337-3639 for the name and telephone number of the nearest authorized service center.

DATED PROOF OF PURCHASE REQUIRED FOR WARRANTY SERVICE

IMPORTANT

Ne pas Réexpédier ce Produit au Magasin

En cas de problème avec ce produit, veuillez composer le 1-877-337-3639 pour connaître le nom et le numéro de téléphone du centre de service autorisé le plus proche.

PREUVE D'ACHAT DÁTÉE, NUMÉRO DE MODÈLE ET LE NUMÉRO DE SÉRIE REQUIS POUR LE SERVICE DE GARANTIE

IMPORTANTE

No regrese este producto a la tienda

Si tiene un problema con este producto, por favor comuníquese al 1-877-337-3639 para solicitar el nombre y número telefónico del centro de servicio al cliente autorizado más cercano.

NECESITA UNA PRUEBA DE COMPRA FECHADA, NÚMERO DE MODELO Y DE SERIE PARA EL SERVICIO DE LA GARANTÍA