



DW80M2020 Series

Dishwasher user manual

imagine **the possibilities**

Thank you for purchasing this Samsung product.



SAMSUNG

DD81-02157A-01

contents

SETTING UP YOUR DISHWASHER

6

- 6 Unpacking your dishwasher
- 6 Checking parts
- 7 Control panel
- 9 Cycle selector
- 10 Meeting installation requirements

USING YOUR DISHWASHER

11

- 11 Basic guidelines
- 14 Adjusting the height of the upper rack
- 14 Removing the upper rack
- 15 Loading the lower rack
- 15 Loading the upper rack
- 16 Using the glass support
- 17 Using the cutlery rack
- 18 Using detergent

CLEANING AND MAINTAINING YOUR DISHWASHER

20

- 20 Cleaning the exterior
- 20 Cleaning the interior
- 20 Cleaning the filters
- 21 Cleaning the nozzles
- 21 Storing your dishwasher

CYCLES

22

- 22 Cycle chart
- 22 Testing guidelines

TROUBLESHOOTING

23

- 23 Check these points if your dishwasher...
- 26 Information codes

APPENDIX

27

- 27 Helping the environment
- 27 Specifications

safety information











Congratulations on your new Samsung dishwasher. This manual contains important information on the installation, use, and care of your appliance. Please take time to read this manual to take full advantage of your dishwasher's many benefits and features.

WHAT YOU NEED TO KNOW ABOUT THE SAFETY INSTRUCTIONS

Warnings and Important Safety Instructions in this manual do not cover all possible conditions and situations that may occur. It is your responsibility to use common sense, caution, and care when installing, maintaining, and operating your dishwasher.

IMPORTANT SAFETY INSTRUCTIONS

What the icons and signs in this user manual mean :

 WARNING	Hazards or unsafe practices that may result in severe personal injury or death
 CAUTION	Hazards or unsafe practices that may result in personal injury or property damage .
 CAUTION	To reduce the risk of fire, explosion, electric shock, or personal injury when using your dishwasher, follow these basic safety precautions:
	Do NOT attempt.
	Do NOT disassemble.
	Do NOT touch.
	Follow directions explicitly.
	Unplug the power plug from the wall socket.
	Make sure the machine is grounded to prevent electric shock.
	Call the service center for help.

WARNING

State of California Proposition 65 Warning (US only)

This product contains chemicals known to the State of California to cause cancer and birth defects or other reproductive harm.

WARNING - When using the dishwasher, follow basic precautions, including the following:

 Read all instructions before using the dishwasher.

As with any equipment using electricity, water, and moving parts, potential hazards exist.

Use the dishwasher only for its intended function.



Use only detergents or wetting agents recommended for use in a dishwasher, and keep them out of the reach of children.

When loading items to be washed:

- Locate sharp items so that they are not likely to damage the door seal, and
- Load sharp knives with the handles up to reduce the risk of cut-type injuries.

SAVE THESE INSTRUCTIONS

safety information

-  Do not wash plastic items unless they are marked “dishwasher safe” or the equivalent. For plastic items not so marked, check the manufacturer’s recommendations.
-  Do not touch the HEATING ELEMENT during or immediately after use.
-  Do not touch the VENT ELEMENT during or immediately after use.



WARNING : When using your dishwasher, follow basic precautions, including the following:

1. Read all instructions before using the dishwasher.
2. Use the dishwasher only for its intended function.
3. Use only detergents or wetting agents recommended for use in a dishwasher and keep them out of the reach of children.
4. When loading items to be washed:
 - locate sharp items so that they are not likely to damage the door seal, and
 - load sharp knives with the handles up to reduce the risk of cut-type injuries.
5. Do not wash plastic items unless they are marked “dishwasher safe” or the equivalent. For plastic items not so marked, check the manufacturer’s recommendations.
6. Do not touch the HEATING ELEMENT during or immediately after use.
7. Do not operate your dishwasher unless all ENCLOSURE panels are properly in place.
8. Do not tamper with the controls.
9. Do not abuse, sit on, or stand on the door or on a dish rack of the dishwasher.
10. To reduce the risk of injury, do not allow children to play in or on the dishwasher.
11. Under certain conditions, hydrogen gas may be produced in a hot-water system that has not been used for two weeks or more. **HYDROGEN GAS IS EXPLOSIVE.** If the hot-water system has not been used for such a period, before using the dishwasher, turn on all hot-water faucets and let the water flow from each for several minutes. This will release any accumulated hydrogen gas. As the gas is flammable, do not smoke or use an open flame during this time.
12. Remove the door to the washing compartment when removing an old dishwasher from service or discarding it.



- After unpacking the dishwasher, keep the packaging out of the reach of children.
- The dishwasher is extremely heavy. Do not attempt to move or carry the dishwasher by yourself. Two or more people are needed to move a dishwasher and avoid potential injuries.
- Do not install the dishwasher near electrical components. Keep the dishwasher away from open flames.
- Install and level your dishwasher on an uncarpeted floor that can support its weight.
- Your dishwasher must be properly grounded. Never connect it to an ungrounded outlet. See page 10 for more information on grounding your dishwasher.
- Connect the ground wire to the green ground connector in the terminal box.
- After the dishwasher is installed, check that the drain hose is properly connected and that there is no leakage from the hose connectors. If the drain hose is loose, it may cause property damage.
- The water supply line is susceptible to breakage. As time goes by, it becomes less flexible. Check the line periodically. If it is swollen, torn, cut, or there is a water leak, replace it immediately.

SAVE THESE INSTRUCTIONS

- To safely operate this appliance, familiarize yourself with its operations and exercise care when using it.
- Do not put gasoline, solvents, or other flammable materials inside the dishwasher. Do not wash dishes exposed to these materials.
- Keep your dishwasher detergent out of the reach of children. Detergent has an adverse effect on human organs. It contains elements for polishing and is corrosive. Avoid letting the detergent come into contact with your skin and eyes.
- Do not push or place pressure on the door when it is open, as this may damage the dishwasher or cause harm.
- Do not allow children to play in or on the dishwasher. They may harm themselves or damage the dishwasher.
- Disconnect the power cable (or set the circuit breaker to off) before servicing your dishwasher.
- Do not repair, replace, or service any part of your dishwasher yourself. Disassembly, repairs and modifications must be performed by authorized service technicians only. Work done by an unauthorized person may void your warranty.
- Before disposing of your dishwasher, remove the door of the washing compartment or the door latch so that children or small animals cannot get trapped inside.
- If the dishwasher is left unused for an extended period of time, turn off the water supply.
- This dishwasher is intended for residential use only.

BEFORE USING YOUR DISHWASHER



WARNING

WARNING



Tip-Over Hazard

- Do not use the dishwasher until it is correctly installed.
- Do not push down on the dishwasher door when it is open.
- Do not place excessive weight on the dishwasher door when it is open.



Electric Shock Hazard

Failure to follow these instructions can result in death, fire, or electric shock:

- Electrically ground the dishwasher
- Connect the ground wire to the green ground connector in the junction box.
- Do not use an extension cord.

SAVE THESE INSTRUCTIONS

setting up your dishwasher

Be sure to have your installer follow these instructions closely so that your new dishwasher works properly and that you're not at risk of injury when washing dishes.

UNPACKING YOUR DISHWASHER

- Once your new dishwasher has been delivered to you, carefully unpack it and check for any damage. If the dishwasher has been damaged, make note of it on the waybill and keep a copy. Do not install the dishwasher, and contact Samsung Customer Service at the number listed below.
- If there is no damage to the product, you can proceed with the installation. If you are going to install it yourself, make sure to read through the installation guide and follow the directions inside.
- After unpacking your dishwasher, keep the packaging out of the reach of children to ensure their safety.

CHECKING PARTS

When your dishwasher has been unpacked, make sure you've received all the parts shown below. If your dishwasher was damaged during shipping, or if you do not have all the parts, contact **Samsung Customer Service at 1-800-SAMSUNG (726-7864)**.

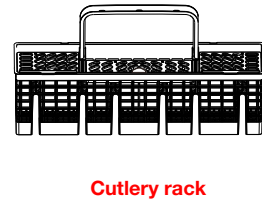
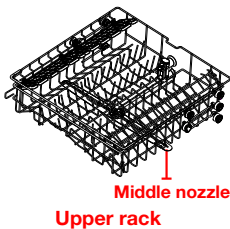
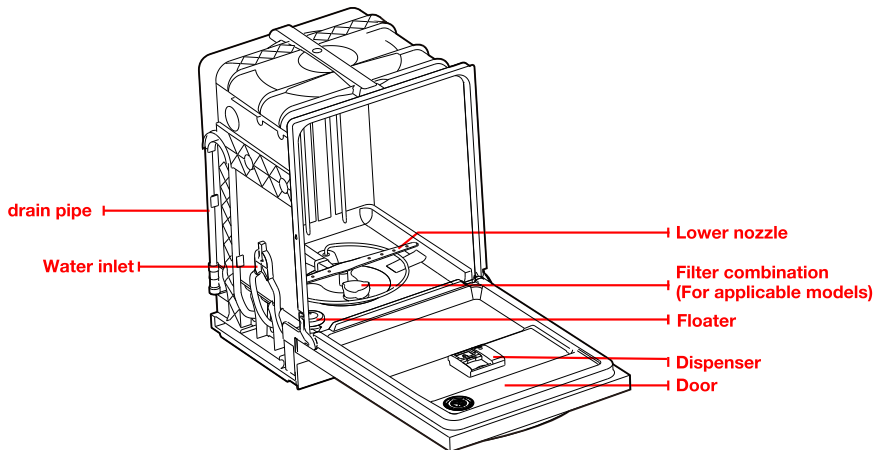





 Accessory parts - User/Installation manual, Installation Kit.

 The floater is very important for the operation of your dishwasher.

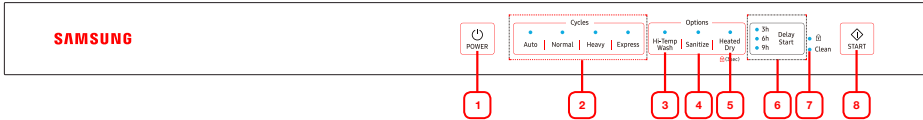
WARNING Please do not tamper with, damage, or remove the floater.

CONTROL PANEL





<p>1 Power</p>	<p>When you press the Power button, the entire display turns on and off, and then the light of the most recently finished cycle lights up.</p> <p>When the selected cycle is complete, the dishwasher powers off automatically.</p>
<p>2 Cycle Selector</p>	<p>Select the appropriate wash cycle depending on the soil level of your dishes. After you select a cycle, the Cycle On light for that cycle lights up.</p> <p>If a problem occurs during an operation, specific LEDs blink, indicating the cause of the problem. The blinking is accompanied by a warning tone. For more information, refer to "Information Codes" on page 26.</p>
<p>3 Hi-Temp Wash</p>	<p>Raises the main wash temperature to improve cleaning for loads containing tough, baked-on food.</p> <p> Hi-Temp Wash is not available for the Express 60 cycle.</p>
<p>4 Sanitize</p>	<p>The temperature rises to 156 °F (69 °C) in the final rinse cycle for high temperature sanitization.</p> <p>If you select the Sanitize option, the "Sanitize" lamp blinks when the water temperature reaches the sanitary temperature (over 156 °F (69 °C)), and then remains illuminated until the Sanitize option ends. When you press the Power button, the "Sanitize" lamp turns off.</p> <p> Sanitize is not available for the Auto and Express 60 cycles.</p> <p>The Normal Cycle with the Sanitize option selected is NSF certified</p> <p> The Sanitize feature operates in accordance with NSF/ANSI Standard 184 for Residential Dishwashers. Certified residential dishwashers are not intended for licensed food establishments.</p>
<p>5 Heated Dry/ (3sec) (Control Lock)</p>	<p>When the "Heated Dry" function is selected, the heater will work during the drying process.</p> <p>Control Lock allows you to lock the buttons on the control panel so children cannot accidentally start the dishwasher by pressing the buttons on the panel.</p> <p>To lock and unlock the buttons on the control panel, hold the Heated Dry button down for three (3) seconds when power is On.</p>
<p>6 Delay Start</p>	<p>Delay a cycle for up to 24 hours in one-hour increments. The hour displayed indicates the time at which the wash will be started.</p>
<p>7 Clean</p>	<p>Indicates that the operation is over and that your dishes are clean.</p>

setting up your dishwasher

8 Start

To start a cycle, press the **Start** button before closing the door.

To cancel the cycle, press and hold the **Start** button for 3 seconds or press the **Power** button to power off the dishwasher.

-  You can select options (**Hi-Temp Wash**, **Sanitize**, **Heated Dry**) before starting a cycle. If you change the cycle after selecting an option, the original cycle is reset.
-  To prevent the touchpad from losing response sensitivity, follow these instructions:
 - Touch the center of each keypad using one finger. Do not push.
 - Clean the touch control's surface regularly with a soft, damp cloth.
 - Be careful not to touch more than one touch key pad at a time, except as directed.
-  When you pause a cycle by opening the door, press the **Start** button before closing the door to continue the cycle.
Push the door firmly closed within 3 seconds of pressing the **Start** button.
If the door is not closed within 3 seconds, the cycle will not start.

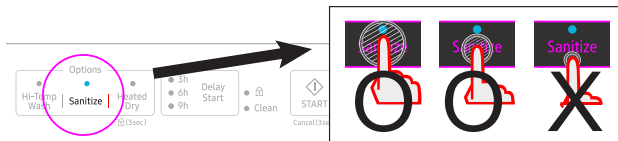

CYCLE SELECTOR

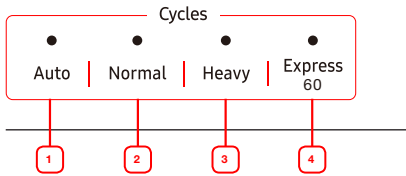

1	Auto	This cycle detects the level of soil and automatically initiates the optimal cycle after a few minutes of operation.
2	Normal	Use this cycle for normally soiled dinner dishes.
3	Heavy	Use this cycle for heavily soiled dishes and dishes with heavy soil.
4	Express 60	Use this cycle for lightly soiled dishes.

setting up your dishwasher

MEETING INSTALLATION REQUIREMENTS

Electrical supply and grounding



To prevent the risk of fire, electric shock, or personal injury, all wiring and grounding must be done in accordance with the National Electrical Code ANSI/FNPA, No. 70 Latest Revision and local codes and ordinances. It is the personal responsibility of the appliance owner to provide adequate electrical service for this appliance.



Never use an extension cord.

CAUTION

When preparing for installation, ensure that you provide:

- An individual branch circuit with a 120 V, 60Hz, 15 AMP fuse or circuit breaker that serves only your dishwasher .

Your dishwasher must be grounded. If your dishwasher malfunctions or breaks down, grounding will reduce the risk of electric shock by providing a path of least resistance for the electric current.



WARNING

Never connect the ground wire to plastic plumbing lines, gas lines, or hot water pipes.

GROUNDING INSTRUCTIONS

For a permanently connected appliance:

This appliance must be connected to a grounded metal, permanent wiring system, or an equipment-grounding conductor must be run with the circuit conductors and then connected to the equipment-grounding terminal or lead on the appliance.

Water supply

The hot water supply line pressure must be between 20-120 psi (140-830 kPa).

Adjust the water heater to deliver water between 120 °F (49 °C) - 149 °F (65 °C).



Most plumbing supply stores sell water supply lines of various lengths up to 10 feet (305 cm) long.

You can reduce the risk of leaks and water damage by:

- Making water faucets easily accessible.
- Turning off faucets when the dishwasher is not in use.
- Periodically checking for leaks at water supply line fittings.



WARNING

Before using your dishwasher for the first time, check all connections at the water supply valve and faucets for leaks.

Flooring



For safety, your dishwasher must be installed on a solidly constructed floor.

Never install your dishwasher on a platform or poorly supported structure.

Your dishwasher must be properly installed in accordance with the Installation Guide before you use it. If you did not receive an Installation Guide with your dishwasher, you can obtain one by visiting our website at www.samsung.com.

using your dishwasher

BASIC GUIDELINES

1. Open the door and load your dishes (see page 14).
 - Place dishes into the upper and lower racks, unless you have selected **Lower Rack**.
 - Remove any food remains from the dishes before placing them in the rack(s).
 - After placing the dishes into the racks, rotate the nozzles by hand to check whether any of the dishes will interfere with them.
 - Make sure the dishes will not prevent the detergent dispenser from opening.
 2. Add detergent to the dispenser (see page 20).
 - Make sure to use only automatic dishwasher detergent and rinse aid.
 - Refer to "**Using detergent**" on page 20 for instructions explaining how to add detergent and rinse aid.
 3. Press the **Power** button.
 - When you press the **Power** button, the entire display turns on and off, and then the indicator of the most recently finished cycle lights up.
 4. Select an appropriate cleaning cycle depending on the soil level of the dishes. (See pages 9 and 24.)
 - Press the appropriate cycle button.
 - When you press a cycle button, the cycle indicator lights up.
 5. Press the **Start** button, and then close the door within 3 seconds.
 - The dishwasher will start draining after a few seconds, and then start the selected cycle.
 - Make sure to close the door firmly. If the door is not closed properly, the selected cycle will not start automatically.
 6. When the wash cycle is completed.
 - The light illuminates and the dishwasher sounds a chime.
 - The dishwasher powers off automatically.
-  - If you want to load more dishes or pause the dishwasher while it is already running, make sure to open the door slowly and carefully as there is a possibility of injury from the hot steam inside the dishwasher.
- If the door is opened while the dishwasher is running, a safety mechanism is activated and stops the cycle.
 - To resume operation, press the **Start** button, and then close the door within 3 seconds.
 - Adding dishes several minutes after the dishwasher starts operating may affect its performance.
 - If you open the door while the dishwasher is running at high temperature, it will drain the hot water automatically to protect you from scalding.
-  You should use rinse aids for better drying performance. You can further improve drying performance by also selecting the Sanitize option.

using your dishwasher

Touch controls

Touch controls allow you to operate the dishwasher easily. They:

- Are convenient to operate, requiring only a soft touch.
- Have a simple and stylish design.
- Are easy to clean.

If you have children or you want to clean the Control Interface, we recommend activating the Control Lock feature to lock the control buttons. See page 7.

- Children will not be able to accidentally start the dishwasher by touching the controls with this option selected.
- If a cycle is running, the buttons will not respond. (except the **Power** button)
- If dishwasher is off, only the **Power** button responds.



Do not touch the VENT ELEMENT during or immediately after use.

Delay start

When you select the **Delay Start** option, your dishwasher will:

- Start draining to remove remaining water at once (pre-drain).

Your dishwasher will operate the selected cycle when the delay time expires.



When using the dishwasher, try to arrange the dishes properly as described on page 14 to 16.

- You should remove food remains such as bones, fruit seeds, etc. and any other waste such as toothpicks, paper, etc. from the dishes as these may cause damage to the dishes, create noise, or cause the dishwasher to malfunction.
- Select the appropriate cycle depending on the level of soil and the type of dishes.
- Use only the proper amount of detergent and rinsing agent.



Do not wash the following items in your dishwasher

- **Acrylic or Aluminum items:** Dishes with printed gold rim decoration may become discolored.
- **Dishes treated with adhesive:** Treated plastics, wood, ivory, copper, and tin may come loose.
- **Plastics with a temperature tolerance less than 194 °F (90 °C):** Thin plastics wash and dry poorly, and may be damaged due to elevated wash temperatures.
- **Tin:** Tin items should be washed by hand and dried immediately as they may rust.
- **Wooden utensils:** Wooden items may crack.

ADJUSTING THE HEIGHT OF THE UPPER RACK

You can adjust the height of the upper rack in your Samsung dishwasher so that the lower rack can accommodate larger sized dishes. With the upper rack set at the highest position, the lower rack can accommodate plates up to 12 in. (30 cm) in diameter and the upper rack can accommodate plates up to 8 in. (20 cm) in diameter.

are on either side of

1. To lower the upper rack by 2 in. (5 cm), remove the upper rack as shown in **Removing the Upper Rack** below. Then, reinsert the rack so that the upper four wheels on each side of the rack are above and below the guide rail. See the **Lower position** illustration to the right.

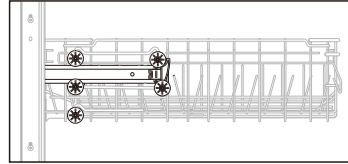

Lower position

2. To raise the upper rack, remove the upper rack as shown in **Removing the Upper Rack** below. Then, reinsert the rack so that the lower three wheels on each side of the rack are above and below the guide rail. See the **Upper position** illustration to the right.

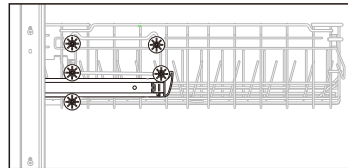

Upper position

CAUTION We recommend adjusting the height of the upper rack before loading dishes into the rack. If you adjust the rack after loading the dishes, you may damage the dishes.

REMOVING THE UPPER RACK

Pull the upper rack towards the front and then remove it by lifting it up slightly and pulling it towards the front. See the illustrations below.

CAUTION While the upper rack is removable, it must be installed for the dishwasher to operate properly. If you attempt to operate the dishwasher without the rack, noise will occur and the dishwasher will perform poorly.

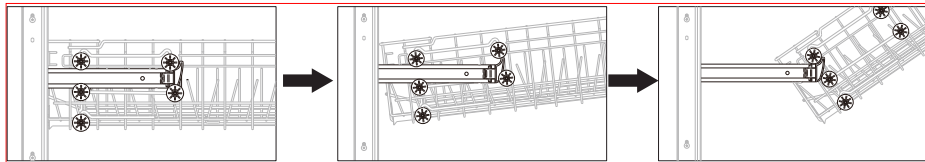

Step 1.

Step 2.

Step 3.

using your dishwasher

LOADING THE LOWER RACK

The lower rack has been especially designed for dinner dishes, soup bowls, plates, pots, lids, casserole dishes, and plates.

Load large items such as pans and pots into the dishwasher so their open sides face downwards. We recommend loading cups, stemware, and small plates into the upper rack.

See the recommended loading patterns below.

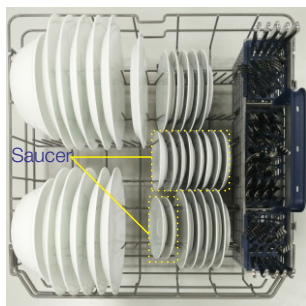

10 place setting



12 place setting

LOADING THE UPPER RACK

The upper rack has been designed for small plates, mugs, glasses, and plastic items marked "dishwasher safe". Load your plates into the dishwasher in two half rows, so that the front of each plate faces the back of the plate in front of it, and the open sides of the plates at the center of the dishwasher face each other. See the illustrations below.

Make sure the loaded dishes do not interfere with the rotation of the nozzle which is located at the bottom of the upper rack. (Check this by rotating the nozzle by hand.)

When loading dishes, pull the upper rack out sufficiently so you can load it without striking the counter above.

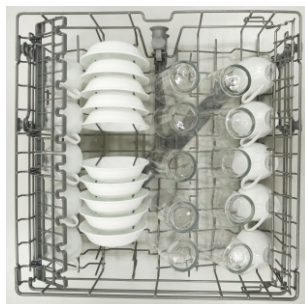

10 place setting

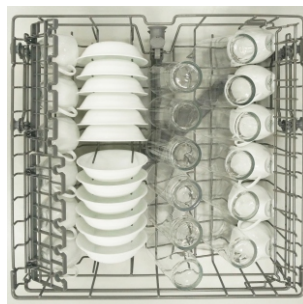

12 place setting

USING THE GLASS SUPPORT

You can load cups or glasses onto the glass support. This is also very convenient for washing wine glasses. Hang your wine glasses onto the pegs of the glass support.

You can fold the glass support back when it is not being used.

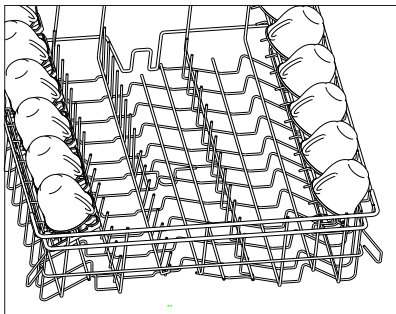

cup support

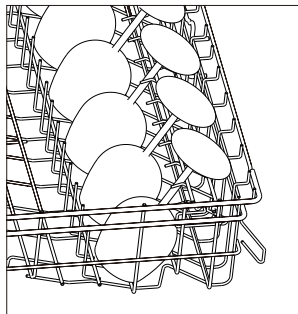

glass support

using your dishwasher

USING THE CUTLERY RACK

You can place each knife, spoon, or fork separately into the spoon stands in the basket's covers to prevent chipping and discoloration. You can use the cutlery rack with the cover open. Refer to the illustration to the right.

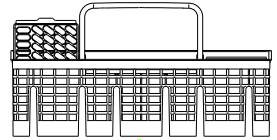

10 place setting



12 place setting

The spoon stands as seen from above with the suggested placement of cutlery items. Match the numbers in the diagram to the numbers in the list of cutlery items below.

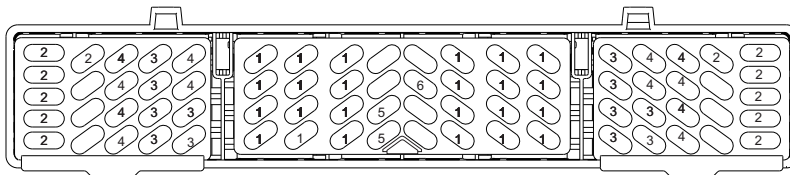

 DO NOT let any item extend through the bottom.

- 1** Spoons
- 2** Knives
- 3** Salad forks
- 4** Forks
- 5** Serving spoons
- 6** Serving forks

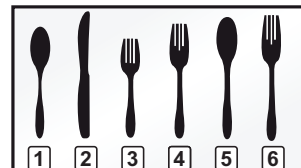

using your dishwasher

USING DETERGENT

All dishwasher cycles require detergent in the detergent compartment.

Add the correct amount of detergent for the selected cycle to ensure the best performance.



Use dishwasher detergent only. Regular detergent produces too much foam, which may decrease the dishwasher's performance or cause it to malfunction.



Do not swallow dishwasher detergent. Avoid breathing in the fumes. Dishwasher detergent contains irritants and caustic chemicals that can induce respiratory conditions. If you have swallowed dishwasher detergent or inhaled the fumes, seek medical attention immediately.



Keep dishwasher detergent out of the reach of children.

Filling the detergent dispenser

1. Open the detergent dispenser cap by pushing the detergent dispenser release catch.



The flap is always open at the end of a dishwashing cycle.

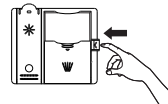

2. Add the recommended amount of detergent to the main wash detergent compartment.
3. Close the flap by sliding it to the down and then pressing it down.

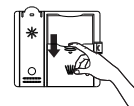
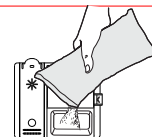

4. For better cleaning result, especially if you have very dirt items, pour a small amount (about 15 g) of detergent onto the door.
The additional detergent will activate during the pre-wash phase.

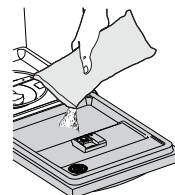

The cover opens automatically to dispense the detergent during the wash.

CYCLE	AMOUNT OF DETERGENT	
	Main wash dispenser	Onto the door for pre-wash
Auto, Normal	20 g	10 g
Heavy, Express 60	30 g	15 g

 The numbers inside the dispenser refer to grams.

Filling the rinse aid reservoir

Your dishwasher has been designed to use liquid rinse aid only. Using a powdered rinse aid will clog the reservoir opening and cause the dishwasher to malfunction.

Rinse aid improves the drying performance of the dishwasher.

 Do not add regular detergent to the rinse aid reservoir.

1. Open the rinse aid reservoir cap.

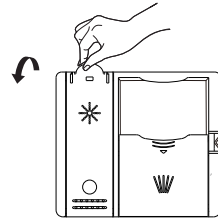

2. Fill the rinse aid reservoir with rinse aid.

 Use the viewing port when filling the rinse aid reservoir.

 Do not fill the reservoir above the full level indicator. Excess rinse aid can overflow during the wash cycle.

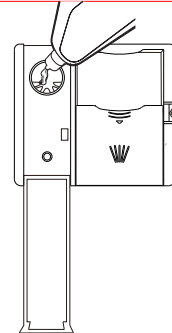

3. View the amount of rinse aid in the reservoir through the clear viewing port. Stop adding when the reservoir reaches the full level.

4. Close the rinse aid reservoir cap.

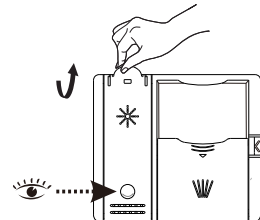

cleaning and maintaining your dishwasher

Keeping your dishwasher clean improves its performance, reduces unnecessary repairs, and lengthens its life.

CLEANING THE EXTERIOR

It's best to clean spills on the outside of your dishwasher as they occur. Use a soft, damp cloth on the control panel to gently wipe away spills and dust. Do not use benzene, wax, thinner, chlorine bleach, or alcohol. These materials may discolor the inner walls and cause stains. Do not clean the dishwasher by sprinkling water over it and avoid letting water come into contact with any of the electrical parts.

-  If your dishwasher has a stainless steel door panel, you can clean it with a stainless steel cleaner for Home Appliances or a similar product using a clean, soft cloth.

CLEANING THE INTERIOR

Clean the interior of your dishwasher periodically to remove any dirt or food particles. Wipe the inside of the dishwasher and the inner part of the door with a wet dishcloth. We recommend filling the detergent dispenser with dish detergent, and then running the dishwasher empty periodically using either the Normal or Express 60 cycle with the sanitize option. This will keep your dishwasher clean.

If white spots and odor are still present in your dishwasher, run the Normal cycle with the dishwasher empty and without detergent until it flushes. Then, interrupt the cycle and put an 8 ounce cup of white vinegar into the lower basket. Close the dishwasher and let the cycle finish.

-  **CAUTION** Do not remove the tub front seal (the long rubber seal enclosing the opening of the dishwasher).

-  Do not touch the HEATING ELEMENT during or immediately after use.

CLEANING THE FILTERS

1. Turn off the dishwasher.

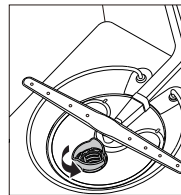

2. Rotate the filter insert counterclockwise to unfasten and then detach the filter insert.

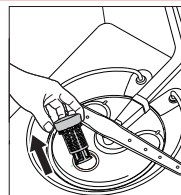

3. Remove the fine filter (flat, rectangular).

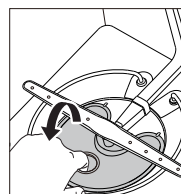

4. Remove any dirt or other remains from the filter, and then rinse it under running water.

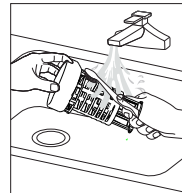

5. Reassemble the filter in the reverse order of the disassembly, re-insert the filter insert, and then rotate clockwise as shown until closed.



If the filter insert is not closed properly, its performance will be decreased.

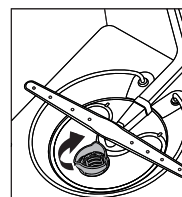

CLEANING THE NOZZLES

If your dishwasher does not seem to be cleaning adequately or the nozzles seem clogged, you can clean each of the nozzles. When removing the nozzles, take care as they may break.

Lower nozzle

1. Check whether the nozzle holes are clogged by food particles.
2. If cleaning is needed, remove the nozzle by pulling it upwards.
3. Clean the nozzle, and then push it back into place.
4. Check whether the nozzle is engaged correctly by rotating it by hand.

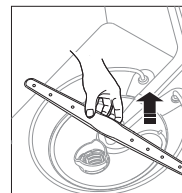

cleaning and maintaining your dishwasher

Middle nozzle

1. Pull the upper rack towards the front and remove it.
2. Check whether the nozzle holes are clogged by food particles.
3. If cleaning is needed, remove the nozzle.
4. To remove the nozzle, unfasten and remove the nut, and then remove the nozzle.
5. Clean the nozzle, re-insert it, and fasten the nut.
6. When fastening the nut, turn it firmly by hand.
7. Check whether the nozzle is engaged correctly by rotating it by hand.

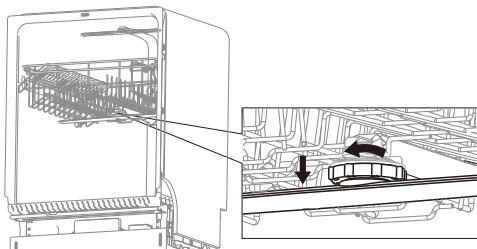

Upper nozzle

1. Check whether the nozzle holes are clogged by food particles.
2. If cleaning is needed, remove the nozzle.
3. To remove the nozzle, pull out the upper rack first, unfasten the nozzle cap by turning it counterclockwise, and then remove the upper nozzle.
4. Clean the nozzle, re-insert it, and then fasten the nozzle cap to the nozzle by turning the cap clockwise.
5. Check whether the nozzle is engaged correctly by rotating it by hand.

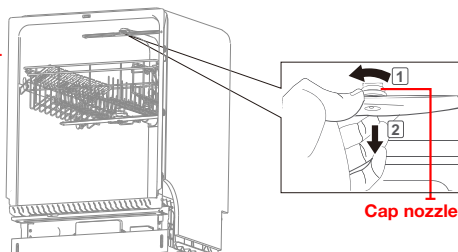

STORING YOUR DISHWASHER

If you need to store your dishwasher for an extended period of time, first drain and disconnect it. If you leave water in the hoses and internal components, you can damage the dishwasher.

After draining and disconnecting the dishwasher, be sure to turn off the water supply valve and circuit breaker.

cycles

CYCLE CHART

Cycle	Pre-wash1	Pre-wash2	Main wash	Rinse1	Rinse2	Rinse3	Last Rinse [Sanitize]	Dry	Water [gal(l)]	CycleTime (min)	Time with HI-temp(min)	Time with Sanitize(min)
Auto	●	○	● 118-135 °F (48-57 °C)	○	○	●	● 122-136°F (50-58 °C)	●	3-6 (11.4-22.5)	110-135	130	
Normal	●	○	● 108-118 °F (42-48 °C)	○	○	●	● 122-136°F (50-58 °C) [156 °F (69 °C)]	●	3-6 (11.4-22.5)	105-140	130	135-175
Heavy	●	●	● 118°F (48 °C)	●	●	●	● 136 °F (58 °C) [156 °F (69 °C)]	●	6 (22.5)	140	150	170
Express	●	○	● 104 °F (40 °C)	●	●	○	● 122 °F (50 °C)	●	4 (15.1)	60		

(●: Basic, ○: Optional step)

- When you select the Auto or Normal cycle, you can eliminate optional steps depending on the soil level of the dishes.
- The water consumption and wash time varies depending on the steps or options you add, and on the pressure and temperature of the supplied water.
- When you select any options, the cycle time can be changed.

troubleshooting

CHECK THESE POINTS IF YOUR DISHWASHER...

PROBLEM	POSSIBLE CAUSE	SOLUTION
Will not start.	The door is not closed completely.	Check if the door is latched and closed completely.
	No cycle is selected.	Select a proper cycle.
	The power cable is not connected.	Connect the power cable properly.
	The Control Panel is locked.	Unlock the child lock
	A circuit breaker is open.	Reset the circuit breaker.
It's taking too long with an operation or cycle.	Cold water is being supplied.	Check if the water supply line is connected to a hot water supply. (Additional time is required to heat cold water.)
There are food particles remaining on dishes. (Not cleaning properly.)	You selected an inappropriate cycle.	Select a cycle according to the number and soil level of the dishes, as directed in this manual.
	The water temperature is low.	Connect the water supply line to a hot water supply. For best performance, the temperature of the supplied water should be 120 °F (49 °C).
	Low water pressure.	The water pressure should be between 20 and 120 psi (140 - 830 kPa).
	The water is too hard.	Use high-quality, fresh detergent with rinse aid.
	Dishwasher detergent was not used.	Use automatic dishwasher detergent. We recommend a powder or gel type dishwasher detergent.
	Detergent remains in the dispenser. 	Make sure large items such as cookie sheets, cutting boards, or containers, etc. are not blocking the detergent dispenser and preventing it from opening properly. Rearrange the dishes so they do not interfere with detergent dispenser operation.
	There is no rinse aid.	Check the dispenser and add rinse aid. Use liquid type rinse aid.
	A nozzle is clogged.	Clean the nozzle. See page 20.
	The dishes are improperly loaded. Too many dishes have been loaded.	Rearrange the dishes so they do not interfere with nozzle rotation and detergent dispenser operation. Load only an appropriate number of dishes. Load your dishes as recommended. (See page 14.)

troubleshooting

PROBLEM	POSSIBLE CAUSE	SOLUTION
Leaves glasses with a dull film.	The water supplied is soft and too much detergent was used.	Underload the dishwasher and use a rinse aid to minimize this.
	Aluminum dishes were included in the wash load.	Remove the marks on the dishes using a low sensitivity cleaner.
Leaves a yellow or brown film on the inside of the dishwasher.	This is caused by coffee and tea soils.	Remove the soils using a spot cleaner.
Does not dry dishes well.	There is no rinse aid in the dispenser.	Check the dispenser and add rinse aid. Use a liquid type rinse aid.
	The temperature of the water is low when the dishwasher is running.	Connect the water supply line to a hot water supply. Use rinse aid with the Sanitize option.
	Too many dishes have been loaded.	Proper loading of items can affect drying. Load your dishes as recommended. (See page 14.)
	Glasses and cups with concave bottoms hold water. This water may spill onto other items when you are unloading.	After the cycle finishes, empty the lower rack first and then the upper rack. This will prevent water from dripping from the upper rack onto the dishes in the lower rack.
Has a bad odor.	Water was left over from an incomplete cycle.	Insert detergent without loading dishes, and run the Normal cycle to clean the dishwasher.
	The Drain Hose is obstructed.	Contact a qualified service technician to remove any obstruction from the drain hose.
	The dishwasher is not used daily or soiled dishes are left in unit too long.	With the dishwasher empty and no detergent, place a glass with 8 ounces of vinegar upright into the lower rack, and then run a Normal cycle.
Is too noisy.	Sound is generated when the dispenser cover is open and the drain pump is operating in an early stage.	This is normal operation.
	The dishwasher is not level.	Ensure the dishwasher is level.
	Foreign material (a screw, a plastic piece) is in the pump chamber.	Contact a qualified service technician to remove foreign material from the pump chamber.
	There is a 'chopping' sound because a nozzle is bumping against the dishes.	Rearrange the dishes.







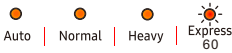

PROBLEM	POSSIBLE CAUSE	SOLUTION
A nozzle does not rotate smoothly.	The nozzle hole is clogged with food particles.	Clean the nozzle hole. See page 20.
	The nozzle is blocked by a dish or pot and cannot rotate.	After placing the dishes into the racks, rotate the nozzles by hand to check whether any of the dishes interfere with them.
Water won't pump out of the dishwasher.	The drain is clogged.	Contact a qualified service technician to remove any obstruction from the drain hose and check the drain pump operation.
Has a bent upper rack after loading dishes.	The dishes are not loaded properly.	Load your dishes as recommended. (See page 14.)

troubleshooting

INFORMATION CODES

The Control Panel displays information codes to help you understand what is occurring with your dishwasher.

If your dishwasher has a problem, the CODE SYMBOL lights blink as shown below.

Code Symbol	Meaning	Possible
	No water	The water tap isn't opened. The pressure switch is broken. The wash pump isn't working. There is a problem with the Main PBA .
	High-water level	The high water switch was activated 5 times for 5 seconds. The high water switch was on continuously for 120 seconds. There is a problem with the Main PBA.
	Not reaching required temperature	The heater was on continuously for 60 minutes, but the water did not heat up to the required temperature. The heater is broken. The temperature detected by the thermistor is wrong. There is a problem with the Main PBA.
	Water leakage	The leakage switch is broken. The leakage switch was activated for 2 seconds. There is a problem with the Main PBA.
	Thermistor open-circuit failure	The thermistor suffered an open-circuit failure. There is a problem with the Main PBA.
	Thermistor short-circuit failure	The thermistor suffered a short circuit failure. There is a problem with the Main PBA.
	Abnormal operation of touch key-press	A touch key was operated abnormally or operated abnormally. Example: A key was pressed for more than 30 seconds. There is a problem with the Sub PBA.
	Abnormal signal	A touch key was operated abnormally or operated abnormally. Example: A key was pressed for more than 30 seconds There is a problem with the Main PBA. There is a problem with the Sub PBA.

For any codes not listed above, call 1-800-SAMSUNG (726-7864)



- If an overflow occurs, turn off the main water supply before calling for service.
- If there is water in the base pan because of an overflow or small leak, the water should be removed before restarting the dishwasher.

appendix

HELPING THE ENVIRONMENT

- Your dishwasher is manufactured from recyclable materials. If you decide to dispose of it, please observe local waste disposal regulations. Cut off the power cable so that the appliance cannot be connected to a power source.
- Remove the door so that animals and small children cannot get trapped inside the appliance.
- Do not exceed the detergent quantities recommended in the detergent manufacturers' instructions.

SPECIFICATIONS

Model	DW80M2020US		
Type	Built-in Dishwasher	Wash capacity	14 place settings
Power	120 V, 60 Hz only	Used water pressure	20 - 120 psi (140 - 830 kPa)
Rated power usage	Wash Motor	50 W	
	Heater	840 W	
Dimensions (Width × Depth × Height)	23 ¾ × 24 ⅝ (Excluding Handle) × 33 ¾ in. [604 × 625 (Excluding Handle) × 858mm] (DW80M2020 Series)		
Weight	Unpacked	64 lb (29 kg)	

warranty

SAMSUNG DISHWASHER

LIMITED WARRANTY TO ORIGINAL PURCHASER

This SAMSUNG brand product, as supplied and distributed by USA: SAMSUNG ELECTRONICS AMERICA, INC./CANADA: SAMSUNG ELECTRONICS CANADA, INC. (SAMSUNG) and delivered new, in the original carton to the original consumer purchaser, is warranted by SAMSUNG against manufacturing defects in materials and workmanship for a limited warranty period of:

One (1) Year Parts and Labor.

This limited warranty begins on the original date of purchase, and is valid only on products purchased and used in the United States/Canada. To receive warranty service, the purchaser must contact SAMSUNG for problem determination and service procedures. Warranty service can only be performed by a SAMSUNG authorized service center. The original dated bill of sale must be presented upon request as proof of purchase to SAMSUNG or SAMSUNG's authorized service center. SAMSUNG will provide in-home service during the warranty period at no charge, subject to availability within the contiguous United States/Canada. In home service is not available in all areas.

To receive in-home service, product must be unobstructed and accessible to the service agent. If service is not available, SAMSUNG may elect to provide transportation of the product to and from an authorized service center.

SAMSUNG will repair, replace, or refund this product at our option and at no charge as stipulated herein, with new or reconditioned parts or products if found to be defective during the limited warranty period specified above. All replaced parts and products become the property of SAMSUNG and must be returned to SAMSUNG. Replacement parts and products assume the remaining original warranty, or ninety (90) days, whichever is longer.

This limited warranty covers manufacturing defects in materials and workmanship encountered in normal, noncommercial use of this product and shall not apply to the following: damage that occurs in shipment; delivery and installation; applications and uses for which this product was not intended; altered product or serial numbers; cosmetic damage or exterior finish; accidents, abuse, neglect, fire, water, lightning, or other acts of nature or God; use of products, equipment, systems, utilities, services, parts, supplies, accessories, applications, installations, repairs, external wiring or connectors not supplied or authorized by SAMSUNG that damage this product or result in service problems; incorrect electrical line voltage, fluctuations and surges; customer adjustments and failure to follow operating instructions, maintenance and environmental instructions that are covered and prescribed in the instruction book; product removal and reinstallation; problems caused by pest infestations. This limited warranty does not cover problems resulting from incorrect electric current, voltage or supply, light bulbs, house fuses, house wiring, cost of a service call for instructions, or fixing installation errors. SAMSUNG does not warrant uninterrupted or error-free operation of the product.

EXCEPT AS SET FORTH HEREIN, THERE ARE NO WARRANTIES ON THIS PRODUCT EITHER EXPRESS OR IMPLIED, AND SAMSUNG DISCLAIMS ALL WARRANTIES INCLUDING, BUT NOT LIMITED TO, ANY IMPLIED WARRANTIES OF MERCHANTABILITY, INFRINGEMENT OR FITNESS FOR A PARTICULAR PURPOSE. NO WARRANTY OR GUARANTEE GIVEN BY ANY PERSON, FIRM, OR CORPORATION WITH RESPECT TO THIS PRODUCT SHALL BE BINDING ON SAMSUNG. SAMSUNG SHALL NOT BE LIABLE FOR LOSS OF REVENUE OR PROFITS, FAILURE TO REALIZE SAVINGS OR OTHER BENEFITS, OR ANY OTHER SPECIAL, INCIDENTAL OR CONSEQUENTIAL DAMAGES CAUSED BY THE USE, MISUSE, OR INABILITY TO USE THIS PRODUCT, REGARDLESS OF THE LEGAL THEORY ON WHICH THE CLAIM IS BASED, AND EVEN IF SAMSUNG HAS BEEN ADVISED OF THE POSSIBILITY OF SUCH DAMAGES.

NOR SHALL RECOVERY OF ANY KIND AGAINST SAMSUNG BE GREATER IN AMOUNT THAN THE PURCHASE PRICE OF THE PRODUCT SOLD BY SAMSUNG AND CAUSING THE ALLEGED DAMAGE.

WITHOUT LIMITING THE FOREGOING, PURCHASER ASSUMES ALL RISK AND LIABILITY FOR LOSS, DAMAGE, OR INJURY TO PURCHASER AND PURCHASER'S PROPERTY AND TO OTHERS AND THEIR PROPERTY ARISING OUT OF THE USE, MISUSE, OR INABILITY TO USE THIS PRODUCT. THIS LIMITED WARRANTY SHALL NOT EXTEND TO ANYONE OTHER THAN THE ORIGINAL PURCHASER OF THIS PRODUCT, IS NONTRANSFERABLE AND STATES YOUR EXCLUSIVE REMEDY.

Some states do not allow limitations on how long an implied warranty lasts, or the exclusion or limitation of incidental or consequential damages, so the above limitations or exclusions may not apply to you. This warranty gives you specific rights, and you may also have other rights, which vary from state to state.

To obtain warranty service, please contact SAMSUNG at:

In USA

Samsung Electronics America, Inc.
85 Challenger Road
Ridgefield Park, NJ 07660
1-800-SAMSUNG (726-7864)
www.samsung.com/us/support

In CANADA

Samsung Electronics Canada Inc.
2050 Derry Road West
Mississauga, Ontario L5N 0B9 Canada
1-800-SAMSUNG (726-7864)
www.samsung.com/ca/support (English)
www.samsung.com/ca_fr/support (French)

memo

memo

SAMSUNG



Scan the QR code* or visit
www.samsung.com/spsn
to view our helpful
How-to Videos and Live Shows

*Requires reader to be installed on your smartphone

bit.ly/samsungdishwashers

Questions or Comments?

COUNTRY	CALL	OR VISIT US ONLINE AT
U.S.A	1-800-SAMSUNG (726-7864)	www.samsung.com/us/support
CANADA	1-800-SAMSUNG (726-7864)	www.samsung.com/ca/support (English) www.samsung.com/ca_fr/support (French)



DW80M2020 Series

Lavavajillas

manual de usuario

Imagine las posibilidades

Gracias por adquirir este producto Samsung.



SAMSUNG

DD81-02157A-01

contenido

CONFIGURACIÓN DE LA LAVAVAJILLAS	6	Desembalaje de su lavavajillas
	6	Comprobación de piezas
	7	Panel de control
	9	Selector de ciclos
	10	Cumplimiento de los requisitos de instalación

6

USO DEL LAVAVAJILLAS	11	Directrices básicas
	14	Ajuste de la altura de la rejilla superior
	14	Extracción de la rejilla superior
	15	Carga de la rejilla inferior
	15	Carga de la rejilla superior
	16	Uso del soporte de vidrio
	17	Uso de la rejilla para cubiertos
	18	Uso de detergente

11

LIMPIEZA Y MANTENIMIENTO DE SU LAVAVAJILLAS	20	Limpieza del exterior
	20	Limpieza del interior
	20	Limpieza de los filtros
	21	Limpieza de las boquillas
	21	Almacenamiento de su lavavajillas

20

CICLOS	22	Tabla de ciclos
	22	Directrices para las pruebas

22

SOLUCIÓN DE PROBLEMAS	23	Compruebe estos puntos si su lavavajillas...
	26	Códigos de información

23

APÉNDICE	27	Ayudar al medio ambiente
	27	Datos técnicos

27

información de seguridad









Felicidades por su nuevo lavaplatos Samsung. Este manual contiene información sobre la instalación, uso y cuidado de su electrodoméstico. Por favor, tómese tiempo para leer este manual para aprovechar al máximo los muchos beneficios y características de su lavavajillas.

INSTRUCCIONES DE SEGURIDAD IMPORTANTES

Las advertencias y las instrucciones de seguridad importantes de este manual no cubren todas las posibles condiciones y situaciones que puedan ocurrir. Es su responsabilidad usar el sentido común, precaución y cuidado al instalar, mantener y operar su lavavajillas.

INSTRUCCIONES DE SEGURIDAD IMPORTANTES

Lo que significan los iconos y signos de este manual de usuario:

 ADVERTENCIA	Peligros o prácticas inseguras que pueden resultar en lesiones personales graves o la muerte.
 PRECAUCIÓN	Peligros o prácticas inseguras que pueden resultar en lesiones personales o propiedades daños.
 PRECAUCIÓN	Para reducir el riesgo de incendio, explosión, descarga eléctrica o lesiones personales al usar su lavavajillas, siga estas precauciones básicas de seguridad:
	NO lo intente.
	NO desarme.
	NO toques.
	Siga las instrucciones explícitamente.
	Desconecte el enchufe de la toma de corriente.
	Asegúrese de que la máquina esté conectada a tierra para evitar descargas eléctricas.
	Llame al centro de servicio para obtener ayuda.



ADVERTENCIA

WARNING

Estado de California Propuesta 65 Advertencia (sólo para EE.UU.)

Este producto contiene productos químicos reconocidos por el Estado de California como causantes de cáncer y de defectos en el nacimiento u otros daños reproductivos.

ADVERTENCIA - Cuando utilice el lavavajillas, siga las precauciones básicas, siguientes:

-  Lea todas las instrucciones antes de usar el lavavajillas.
-  Como con cualquier equipo que usa electricidad, agua y partes móviles, existen peligros potenciales.
 - Utilice el lavavajillas solamente para la función que se desea.
 - Utilice sólo detergentes o agentes humectantes recomendados para su uso en un lavavajillas y mantenga fuera del alcance de los niños.
 - Al cargar los artículos a lavar:
 - Coloque los objetos puntiagudos para que no dañen el sello de la puerta y
 - Cargue las cuchillas afiladas con las manijas para reducir el riesgo de lesiones por corte.

GUARDE ESTAS INSTRUCCIONES

Español - 3

información de seguridad



No lave artículos de plástico a menos que estén marcados como "seguros para el lavavajillas" o equivalente.
Para artículos de plástico no marcados, consulte las recomendaciones del fabricante.



No toque el ELEMENTO DE CALEFACCIÓN durante o inmediatamente después del uso.



No toque el ELEMENTO DE AIREACIÓN durante o inmediatamente después del uso.



ADVERTENCIA

ADVERTENCIA: Cuando use su lavavajillas, siga las precauciones básicas, incluyendo las siguientes:

1. Lea todas las instrucciones antes de usar el lavavajillas.
2. Utilice el lavavajillas solamente para la función que se desea.
3. Utilice sólo detergentes o agentes humectantes recomendados para su uso en un lavavajillas y mantenga fuera del alcance de los niños.
4. Al cargar los artículos a lavar:
 - Coloque los objetos puntiagudos para que no dañen el sello de la puerta y
 - Cargue las cuchillas afiladas con las manijas para reducir el riesgo de lesiones por corte.
5. No lave artículos de plástico a menos que estén marcados como "seguros para el lavavajillas" o equivalente.
Para artículos de plástico no marcados, consulte las recomendaciones del fabricante.
6. No toque el ELEMENTO DE CALEFACCIÓN durante o inmediatamente después del uso.
7. No haga funcionar el lavavajillas a menos que todos los paneles estén correctamente colocados.
8. No manipule los controles.
9. No abuse, se siente o se pare en la puerta o en un estante del plato del lavavajillas.
10. Para reducir el riesgo de lesiones, no permita que los niños jueguen dentro o en el lavavajillas.
11. Bajo ciertas condiciones, se puede producir gas hidrógeno en un sistema de agua caliente que no se ha utilizado durante dos semanas o más. EL GAS DE HIDRÓGENO ES EXPLOSIVO. Si el sistema de agua caliente no se ha utilizado durante ese período, antes de usar el lavavajillas, abra todos los grifos de agua caliente y deje que fluya el agua de cada uno durante varios minutos. Esto liberará cualquier gas de hidrógeno acumulado. Dado que el gas es inflamable, no fume ni use una llama abierta durante este tiempo.
12. Retire la puerta del compartimiento de lavado cuando retire un lavavajillas viejo de servicio.



PRECAUCIÓN

- Después de desembalar el lavavajillas, mantenga el embalaje fuera del alcance de los niños.
- El lavavajillas es extremadamente pesado. No intente mover ni llevar el lavavajillas por usted mismo. Se necesitan dos o más personas para mover un lavavajillas y evitar lesiones potenciales.
- No instale el lavavajillas cerca de componentes eléctricos. Mantenga al lavavajillas alejado de llamas abiertas.
- Instale y nivele su lavavajillas en un piso sin alfombras que pueda soportar su peso.
- Su lavavajillas debe estar debidamente conectado a tierra. Nunca lo conecte a una toma de tierra sin conexión a tierra. Consulte la página 10 para obtener más información sobre la conexión a tierra de su lavavajillas.
- Conecte el cable de tierra al conector de tierra verde en la caja de conexiones.
- Después de instalar el lavavajillas, compruebe que la manguera de desagüe está bien conectada y que no hay fugas de los conectores de la manguera. Si la manguera de desagüe está floja, puede dañar a la propiedad.
- La línea de suministro de agua es susceptible de rotura. A medida que pasa el tiempo, se vuelve menos flexible. Compruebe la línea periódicamente. Si está hinchado, roto, cortado o hay una fuga de agua, cámbielo inmediatamente.

GUARDE ESTAS INSTRUCCIONES

- Para operar con seguridad este aparato, familiarícese con sus operaciones y tenga cuidado cuando se utiliza.
 - No ponga gasolina, disolventes u otros materiales inflamables dentro del lavavajillas. No lave los platos expuestos a estos materiales.
 - Mantenga su detergente para lavavajillas fuera del alcance de los niños. El detergente tiene efectos adversos sobre los órganos humanos. Contiene elementos para pulir y es corrosivo. Evite dejar que el detergente entre en contacto con la piel y los ojos.
 - No empuje ni coloque presión sobre la puerta cuando esté abierta, ya que esto puede dañar el lavavajillas o causar daños.
 - No permita que los niños jueguen dentro o en el lavavajillas. Pueden dañarse a sí mismos o dañar el lavavajillas.
-  Desconecte el cable de alimentación (o desconecte el interruptor de circuito) antes de poner en marcha su lavavajillas.
- No repare ni reemplace ninguna parte de su lavavajillas usted mismo. El desmontaje, las reparaciones y las modificaciones deben ser realizadas únicamente por técnicos autorizados. El trabajo realizado por una persona no autorizada puede anular la garantía.
 - Antes de deshacerse de su lavavajillas, retire la puerta del compartimento de lavado o el pestillo de la puerta para que los niños o los animales pequeños no queden atrapados dentro.
 - Si el lavavajillas se deja sin usar durante un período de tiempo prolongado, apague el suministro de agua.
 - Este lavavajillas está diseñado para uso residencial solamente.

ANTES DE USAR SU LAVAVAJILLAS



ADVERTENCIA

ADVERTENCIA



Peligro de sobrecarga

- No utilice el lavavajillas hasta que esté correctamente instalado.
- No empuje hacia abajo la puerta del lavavajillas cuando esté abierta.
- No coloque un peso excesivo en la puerta del lavavajillas cuando esté abierta.



Peligro de choque eléctrico

El incumplimiento de estas instrucciones puede provocar la muerte, incendio o descarga eléctrica:

- Conecte a tierra el lavavajillas
- Conecte el cable de tierra al conector de tierra verde en la caja de conexiones.
- No utilice un cable de extensión.

GUARDE ESTAS INSTRUCCIONES

configuración de su lavavajillas

Asegúrese de que su instalador siga estas instrucciones para que su nuevo lavavajillas funcione correctamente y para que no está en riesgo de lesiones al lavar los platos.

DESEMBALAJE DE SU LAVAVAJILLAS

- Una vez que se le haya entregado su nuevo lavavajillas, desembale cuidadosamente y compruebe si hay algún daño. Si el lavavajillas se ha dañado, anótelos en la hoja de ruta y guarde una copia. No instale el lavavajillas y comuníquese con el servicio de atención al cliente de Samsung, en el número que se indica a continuación.
- Si no hay daños en el producto, puede continuar con la instalación. Si va a instalarlo usted mismo, asegúrese de leer la guía de instalación y siga las instrucciones que hay en su interior.
- Después de desembalar su lavavajillas, mantenga el embalaje fuera del alcance de los niños para garantizar su seguridad.

COMPROBACIÓN DE PIEZAS

Cuando se haya desembalado el lavavajillas, asegúrese de que ha recibido todas las piezas que se muestran a continuación.

Si su lavavajillas se dañó durante el envío o si no tiene todas las piezas, póngase en contacto con el servicio de atención al cliente de Samsung en el 1-800-SAMSUNG (726-7864)

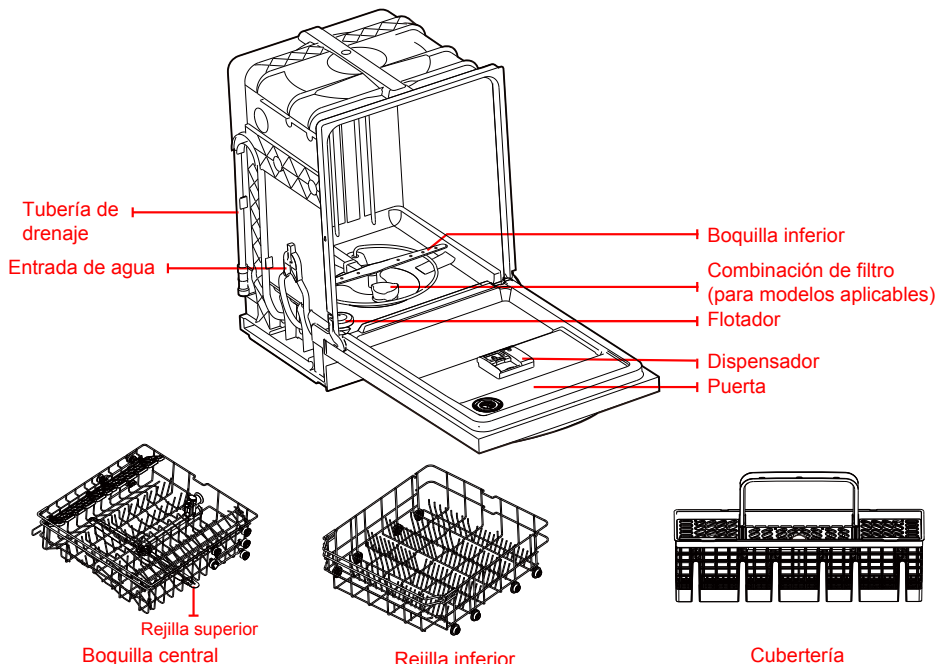



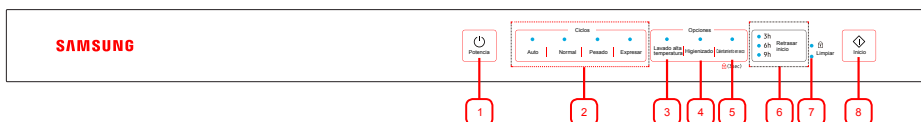

 Accesorios - Manual de usuario/instalación, Kit de instalación.

 El flotador es muy importante para el funcionamiento de su lavavajillas.
ADVERTENCIA Por favor, no manipule, no dañe o quite el flotador.

PANEL DE CONTROL





<p>1 Potencia</p>	<p>Cuando presione el botón de encendido, la pantalla entera se enciende y entonces se enciende la luz del último ciclo terminado.</p> <p>Cuando el ciclo seleccionado se ha completado, el lavavajillas se apaga automáticamente.</p>
<p>2 Selector de ciclos</p>	<p>Seleccione el ciclo de lavado apropiado dependiendo del nivel de suciedad de sus platos. Después de seleccionar un ciclo, se enciende la luz de ciclo activado para ese ciclo. Si se produce un problema durante una operación, los LED específicos parpadean indicando la causa del problema. El parpadeo se acompaña de un tono de advertencia. Para más información, consulte "Códigos de información" en la página 26.</p>
<p>3 Lavado alta temperatura</p>	<p>Aumenta la temperatura de lavado principal para mejorar la limpieza de las cargas que contienen alimentos horneados resistentes.</p> <p> El lavado a alta temperatura no está disponible para el ciclo Expresar 60.</p>
<p>4 Higienizado</p>	<p>La temperatura sube a 156°F (69°C) en el ciclo de enjuague final para una higienización de temperatura alta.</p> <p>Si selecciona la opción higienización, la lámpara "Higienizado" parpadeará cuando la temperatura del agua alcance la temperatura de higienizado (más de 156 °F (69°C)), y entonces permanece iluminado hasta que la opción de higienizado termine. Cuando pulse la tecla de encendido, la lámpara "Higienizado" se apaga.</p> <p> El higienizado no está disponible para los ciclos de Auto y Expresar 60.</p> <p> El ciclo normal con la opción de higienizado seleccionada está certificado por NSF.</p> <p> La función de higienizado funciona de acuerdo con la Norma NSF/ANSI 184 para lavavajillas residenciales. Los lavavajillas residenciales certificados no están diseñados para ser utilizados por establecimientos de alimentos con licencia.</p>
<p>5 Secado por calentamiento / (3 seg.) (Bloqueo de control)</p>	<p>Cuando se selecciona la función "Calentamiento en seco", el calentador funcionará durante el proceso de secado.</p> <p>El bloqueo le permite bloquear los botones del panel de control para que los niños no puedan activar accidentalmente el lavavajillas presionando los botones en el panel.</p> <p>Para bloquear y desbloquear los botones del panel de control, mantenga presionado el botón de Calentamiento en seco durante tres (3) segundos cuando la alimentación esté encendida.</p>
<p>6 Retrasar inicio</p>	<p>Retrase un ciclo de hasta 24 horas en incrementos de una hora. La hora mostrada indica el momento en que se iniciará el lavado.</p>
<p>7 Limpiar</p>	<p>Indica que la operación ha terminado y que los platos están limpios.</p>

configuración de su lavavajillas

8 Iniciar

Para iniciar un ciclo, pulse el botón Inicio antes de cerrar la puerta.

Para cancelar el ciclo, mantenga presionado el botón de inicio durante 3 segundos o presione el botón de encendido para apagar.

-  Puede seleccionar opciones (Hi-Temp Wash, Sanitize, Heated Dry) antes de iniciar un ciclo. Si cambia el ciclo después de seleccionar una opción, el ciclo original se restablece.
-  Para evitar que los botones pierdan sensibilidad de respuesta, siga estas instrucciones:
 - Toque el centro de cada teclado usando un dedo. No presione.
 - Limpie regularmente la superficie del control táctil con un paño suave y húmedo.
 - Tenga cuidado de no tocar más de un botón a la vez, excepto como se indica.
-  Cuando se interrumpe un ciclo al abrir la puerta, pulse el botón Inicio antes de cerrar la puerta para continuar el ciclo.
Empuje la puerta firmemente cerrada en los siguientes 3 segundos tras presionar el botón Inicio. Si la puerta no se cierra en 3 segundos, el ciclo no se iniciará.

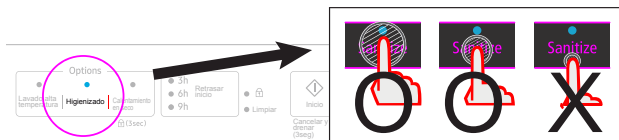

SELECTOR DE CICLO

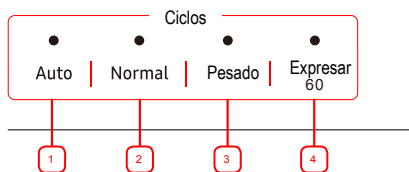

1	Auto	Este ciclo detecta el nivel de suciedad e inicia automáticamente el ciclo óptimo después de algunos minutos de funcionamiento.
2	Normal	Utilice este ciclo para platos sucios.
3	Pesado	Use este ciclo para platos muy sucios y platos con suciedad pesada.
4	Expresar 60	Utilice este ciclo para platos ligeramente sucios.

configuración de su lavavajillas

CUMPLIMIENTO DE LOS REQUISITOS DE INSTALACIÓN

Suministro eléctrico y puesta a tierra



Para evitar el riesgo de incendio, descarga eléctrica o lesiones personales, todo el cableado debe estar hecho de acuerdo con el Código Eléctrico Nacional ANSI / FNPA, No. 70 Última Revisión y los códigos y ordenanzas locales. Es responsabilidad personal del propietario del aparato proporcionar el servicio eléctrico adecuado para este aparato.



Nunca utilice un cable de extensión.

Al preparar la instalación, asegúrese de proporcionar:

- Un circuito de derivación individual con un fusible o disyuntor de 120 V, 60Hz, 15 AMP que dé servicio sólo a su lavavajillas.

Su lavavajillas debe estar conectado a tierra. Si el lavavajillas falla, la conexión a tierra reducirá el riesgo de una descarga eléctrica proporcionando una ruta de menor resistencia para la corriente.



Nunca conecte el cable de tierra a tuberías plásticas, líneas de gas o tuberías de agua caliente.

INSTRUCCIONES DE CONEXIÓN A TIERRA

Para un aparato conectado permanentemente:

Este aparato debe estar conectado a un sistema de cableado permanente o un conductor de puesta a tierra del equipo debe conectarse a los conductores del terminal de puesta a tierra del equipo o el cable del aparato.

Suministro de agua

La presión de la línea de suministro de agua caliente debe estar entre 20-120 psi (140-830 kPa). Ajuste el calentador de agua para proveer agua entre 120 °F (49 °C) y 149 °F (65 °C).



La mayoría de las tiendas de suministros de plomería venden líneas de suministro de agua de varias longitudes de hasta 10 pies (305 cm) de largo.

Puede reducir el riesgo de fugas y daños causados por el agua:

- Hacer los grifos de agua fácilmente accesibles.
- Apagar los grifos cuando el lavavajillas no esté en uso.
- Comprobar periódicamente si hay fugas en los accesorios de la línea de suministro de agua.



Antes de utilizar el lavavajillas por primera vez, verifique todas las conexiones en la válvula de suministro de agua y grifos para comprobar si hay fugas.

Piso



Por seguridad, su lavavajillas debe estar instalado en un piso sólido.

Nunca instale su lavavajillas en una plataforma o estructura mal apoyada.

Su lavavajillas debe estar correctamente instalado de acuerdo con la Guía de instalación antes de usarlo. Si no recibió una Guía de instalación con su lavavajillas, puede obtener una visitando nuestro sitio web en www.samsung.com.

Uso de su lavavajillas

DIRECTRICES BÁSICAS

1. Abra la puerta y coloque los platos (consulte la página 14).
 - Coloque los platos en las rejillas superior e inferior, a menos que haya seleccionado la rejilla inferior.
 - Retire los restos de alimentos de los platos antes de colocarlos en las rejillas.
 - Después de colocar los platos en las rejillas, gire las boquillas a mano para comprobar si alguno de los platos interfiere con ellas.
 - Asegúrese de que los platos no impidan que el dispensador de detergente se abra.
 2. Agregue detergente al dispensador (consulte la página 20).
 - Asegúrese de usar sólo detergente y abrillantador para lavavajillas automático.
 - Consulte "Uso del detergente" en la página 20 para obtener instrucciones que explican cómo añadir el detergente y el abrillantador.
 3. Pulse el botón Inicio.
 - Cuando presione el botón de encendido, la pantalla entera se enciende y apaga y, a continuación, el ciclo de ciclo más reciente se enciende.
 4. Seleccione un ciclo de limpieza apropiado dependiendo del nivel de suciedad de los platos. (Véanse las páginas 9 y 24.)
 - Presione el botón de ciclo apropiado.
 - Cuando se pulsa un botón de ciclo, el indicador de ciclo se ilumina.
 5. Pulse el botón Inicio y luego cierre la puerta en 3 segundos.
 - El lavavajillas comenzará a drenar después de unos segundos y luego comenzará el ciclo seleccionado.
 - Cerciórese de cerrar firmemente la puerta. Si la puerta no se cierra correctamente, el ciclo seleccionado no se iniciará automáticamente.
 6. Cuando finalice el ciclo de lavado.
 - La luz se ilumina y el lavavajillas suena una alarma.
 - El lavavajillas se apaga automáticamente.
-  - Si desea cargar más platos o pausar el lavavajillas mientras está funcionando, asegúrese de abrir la puerta lentamente y con cuidado ya que existe la posibilidad de lesión por el vapor caliente dentro del lavavajillas.
- Si la puerta se abre mientras el lavavajillas está funcionando, se activa un mecanismo de seguridad y se detiene el ciclo.
 - Para reanudar el funcionamiento, pulse el botón Inicio y luego cierre la puerta en 3 segundos.
 - La adición de platos varios minutos después de que el lavavajillas comience a funcionar podría afectar su rendimiento.
 - Si abre la puerta mientras el lavavajillas está funcionando a alta temperatura, drenará el agua caliente automáticamente para protegerlo de quemaduras.
-  Debe utilizar abrillantador para un mejor rendimiento de secado. Puede mejorar aún más el rendimiento de secado seleccionando también la opción Higienizar.

Uso de su lavavajillas

Controles táctiles

Los controles táctiles le permiten manejar el lavavajillas.

- Conveniente de operar, requiriendo solamente un toque suave.
- Tienen un diseño simple y con estilo.
- Son fáciles de limpiar.

Si tiene hijos o desea limpiar la Interfaz de Control, le recomendamos que active la función de bloqueo para bloquear los botones de control. Vea la página 7.

- Los niños no podrán activar el lavavajillas accidentalmente tocando los controles con esta opción seleccionada.
- Si se está ejecutando un ciclo, los botones no responden. (Excepto el botón de encendido)
- Si el lavavajillas está apagado, sólo responde el botón de encendido.



No toque el ELEMENTO DE AIREACIÓN durante o inmediatamente después del uso.

Retrasar inicio

Cuando seleccione la opción de Retrasar inicio, su lavavajillas:

- Comienza a drenar para eliminar el agua restante de una vez (pre-drenaje).

Su lavavajillas operará el ciclo seleccionado cuando expire el tiempo de retardo.



Cuando use el lavavajillas, trate de arreglar los platos apropiadamente como se describe en las páginas 14 a 16.

- Deberá retirar los restos de alimentos tales como huesos, semillas de frutas, etc. y cualquier otro como palillos, papel, etc. de los platos ya que pueden dañar los platos, crear ruido, o hacer que el lavavajillas funcione mal.
- Seleccione el ciclo apropiado dependiendo del nivel de suciedad y el tipo de platos.
- Use sólo la cantidad adecuada de detergente y agente de enjuague.



No lave los siguientes artículos

- Artículos de acrílico o aluminio: Los platos con decoración de borde de oro impreso pueden eliminar el color.
- Platos tratados con adhesivo: Los plásticos tratados, la madera, el marfil, el cobre y el estaño pueden soltarse.
- Plásticos con una tolerancia de temperatura inferior a 194 °F (90 °C): Los plásticos finos se lavan y secan mal, y pueden ser dañados debido a temperaturas de lavado elevadas.
- Estaño: El estaño se debe lavar a mano y secarse inmediatamente, ya que puede oxidarse.
- Utensilios de madera: Los artículos de madera pueden agrietarse.

AJUSTE DE LA ALTURA DE LA REJILLA SUPERIOR

Puede ajustar la altura de la rejilla superior de su lavavajillas Samsung para que la rejilla inferior pueda acomodar platos de mayor tamaño. Con la rejilla superior colocada en la posición más alta, la rejilla inferior acomoda placas de hasta 12 pulgadas (30 cm) de diámetro y el estante superior puede acomodar placas hasta 8 pulg. (20 cm) de diámetro.

1. Para bajar el bastidor superior de 5 cm (2 pulgadas), retire el bastidor superior como se muestra en Extracción del bastidor superior a continuación. Después, vuelva a colocar la rejilla de manera que las cuatro ruedas superiores de cada lado estén a cada lado del riel de guía. Vea la ilustración de la posición inferior a la derecha.

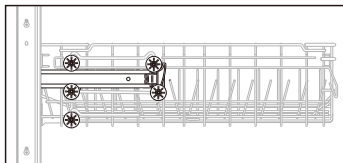

Posición Inferior

2. Para levantar el estante superior, quite el estante superior como se muestra en Extracción del bastidor superior a continuación. Después, vuelva a colocar la rejilla de modo que las tres ruedas inferiores de cada lado estén a cada lado del riel de guía. Vea la ilustración de la posición superior a la derecha.

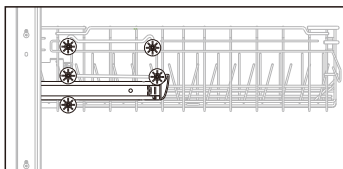

Posición Superior



Recomendamos ajustar la altura de la superior antes de cargar los platos en la rejilla. Si ajusta la rejilla después de cargar los platos, puede dañar los platos.

EXTRACCIÓN DE LA REJILLA SUPERIOR

Tire de la rejilla superior hacia el frente y luego retírela levantándola ligeramente y tirando hacia el frente. Vea las ilustraciones abajo.



Como la rejilla superior es extraíble, debe ser instalada para que el lavavajillas funcione correctamente. Si intenta utilizar el lavavajillas sin la rejilla, se producirá ruido y el lavavajillas no funcionará correctamente.

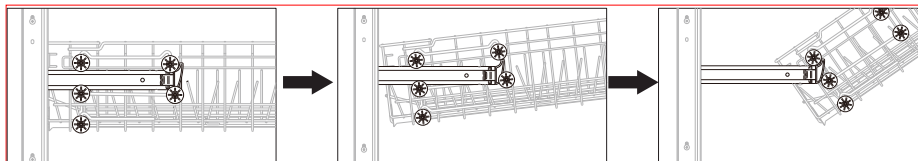

Paso 1.

Paso 2.

Paso 2.

Uso de su lavavajillas

CARGA DE LA REJILLA INFERIOR

La rejilla inferior ha sido especialmente diseñada para platos de cena, cuencos de sopa, platos, ollas, tapas, cazuelas y platos.

Cargue objetos grandes como cacerolas y cazuelas en el lavavajillas para que sus lados abiertos estén hacia abajo. Recomendamos cargar vasos, tazas y pequeños platos en el estante superior.

Consulte los patrones de carga recomendados a continuación.



10 cubiertos



12 cubiertos

CARGA DE LA REJILLA SUPERIOR

La rejilla superior ha sido diseñada para platos pequeños, tazas, vasos y artículos de plástico marcados como "seguros para el lavavajillas". Cargue los platos en el lavavajillas en dos medias filas, de manera que la parte frontal de cada plato quede mirando hacia atrás de la placa delante de ella, y los lados abiertos de las placas en el centro del lavavajillas están enfrentados entre sí. Vea las ilustraciones abajo.

Asegúrese de que los platos cargados no interfieran con la rotación de la boquilla que se encuentra en la parte inferior de la rejilla superior. (Compruebe esto girando la boquilla manualmente.) Al cargar los platos, tire de la bandeja superior hacia abajo de forma que pueda cargarla sin golpear el contador de encima.

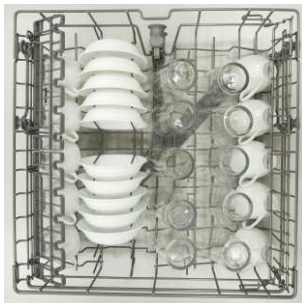

10 cubiertos

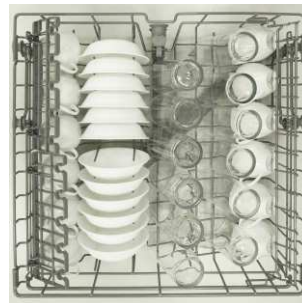

12 cubiertos

USO DEL SOPORTE DE VIDRIO

Puede colocar tazas o vasos en el soporte de vidrio. Esto también es muy conveniente para lavar copas de vino. Cuelgue sus vasos de vino en las clavijas del soporte de vidrio.

Puede doblar el respaldo de cristal cuando no está siendo usado.

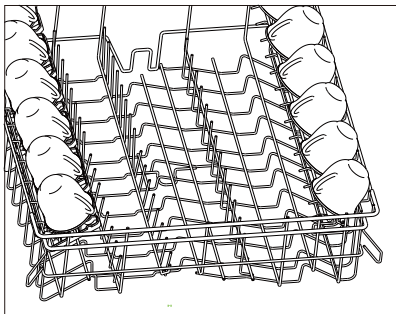

Soporte de taza

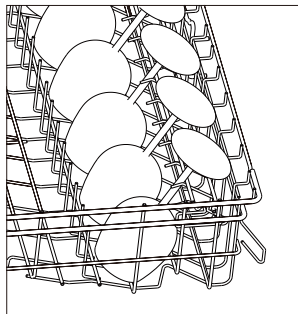

Soporte de vaso

Uso de su lavavajillas

USO DE LA REJILLA PARA CUBIERTOS

Puede colocar cada cuchillo, cuchara o tenedor por separado en los soportes de la cuchara en las cubiertas de la cesta para evitar el desbastado y la decoloración. Puede utilizar el portacubiertos con la tapa abierta. Consulte la ilustración de la derecha.

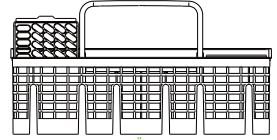

10 cubiertos



12 cubiertos

La cuchara está como se ve desde arriba con la colocación sugerida de los cubiertos. Haga coincidir los números en el diagrama a los números en la lista de artículos de cubiertos a continuación.

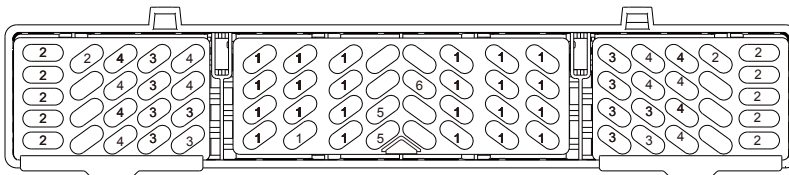

NO deje que ningún artículo se extienda por la parte inferior.

- 1 Cucharas
- 2 Cuchillos
- 3 Tenedores de ensalada
- 4 Tenedores
- 5 Cucharas para servir
- 6 Tenedores para servir

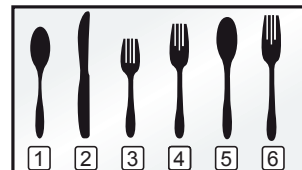

Uso de su lavavajillas

USO DE DETERGENTE

Todos los ciclos de lavavajillas requieren detergente en el compartimento de detergente. Agregue la cantidad correcta de detergente para el ciclo seleccionado para asegurar el mejor rendimiento.



Utilice solamente detergente para lavavajillas. El detergente regular produce demasiada espuma, lo que puede hacer disminuir el rendimiento del lavavajillas o hacer que funcione mal.



No trague el detergente del lavavajillas. Evite respirar los vapores. El detergente para lavavajillas contiene productos químicos cáusticos e irritantes que pueden inducir afecciones respiratorias. Si usted ha tragado detergente para lavavajillas o ha inhalado los vapores, busque atención médica inmediatamente.



Mantenga el detergente del lavavajillas fuera del alcance de los niños.

Llenado del dispensador de detergente

1. Abra la tapa del dispensador de detergente empujando el dispensador de detergente.



La solapa está siempre abierta al final de un ciclo de lavado.

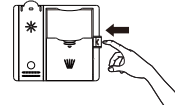

2. Añada la cantidad recomendada de detergente al compartimiento del detergente principal.
3. Cierre la solapa deslizándola hacia la abajo y luego presionándola abajo.

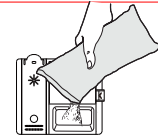

4. Para un mejor resultado de limpieza, especialmente si hay mucha suciedad, vierta una pequeña cantidad (unos 15 g) de detergente en la puerta.

El detergente adicional se activará durante la fase de prelavado.

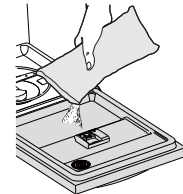

La cubierta se abre automáticamente para dispensar el detergente durante el lavado.

CICLO	CANTIDAD DE DETERGENTE	
	Dispensador de lavado principal	En la puerta para prelavado
Auto, Normal	20 g	10 g
Pesado, Express 60	30 g	15 g

 Los números dentro del dispensador se refieren a gramos.

Llenado del depósito de abrillantador

Su lavavajillas ha sido diseñado para usar sólo abrillantador líquido.

El uso de un abrillantador en polvo obstruirá la abertura del depósito y hará que el lavavajillas tenga un mal funcionamiento.

El abrillantador mejora el rendimiento de secado del lavavajillas.



No agregue detergente normal al depósito de abrillantador.

1. Abrir la tapa del depósito de abrillantador .
2. Llène el depósito del abrillantador con el abrillantador.

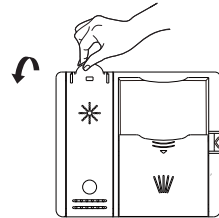

2. Llène el depósito del abrillantador con el abrillantador.

 Utilice el puerto de visualización al llenar el depósito de abrillantador.



No llene el depósito por encima del indicador de nivel completo.

El exceso de abrillantador puede sobrefluir durante el ciclo de lavado.

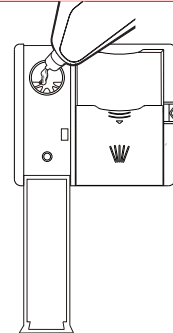

3. Vea la cantidad de enjuague en el depósito a través del puerto de visualización transparente. Deje de añadir cuando el depósito alcance el nivel completo.

4. Cierre la tapa del depósito del abrillantador .

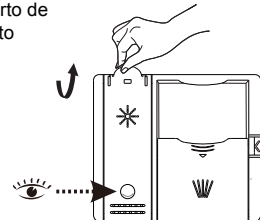

Limpieza y mantenimiento de su lavavajillas

Mantener su lavavajillas limpio mejora su rendimiento, reduce las reparaciones innecesarias y alarga su vida útil.

LIMPIEZA DEL EXTERIOR

Es mejor limpiar derrames en el exterior de su lavavajillas cuando ocurren. Utilice un paño suave y húmedo en el panel de control para limpiar con cuidado los derrames y el polvo. No utilice benceno, cera, diluyente, cloro o alcohol. Estos materiales pueden decolorar las paredes internas y causar manchas. No limpie el lavavajillas rociando agua sobre él y evite que el agua entre en contacto con cualquiera de las partes eléctricas.

 Si su lavavajillas tiene un panel de puerta de acero inoxidable, se puede limpiar con un limpiador de acero inoxidable para electrodomésticos o un producto similar utilizando un paño limpio y suave.

LIMPIEZA DEL INTERIOR

Limpie el interior de su lavavajillas periódicamente para eliminar cualquier suciedad o partículas de alimentos. Limpie el interior del lavavajillas y la parte interior de la puerta con un paño húmedo. Recomendamos rellenar el dispensador de detergente con detergente para platos y luego ejecutar el lavavajillas vacío periódicamente usando el ciclo Normal o el Express 60 con la opción desinfectar. Esto mantendrá su lavavajillas limpio.

Si hay manchas blancas y olor aún presentes en su lavavajillas, ejecute el ciclo Normal con el lavavajillas vacío y sin detergente hasta que se vacíe. Entonces, interrumpa el ciclo y ponga una taza de 8 onzas de vinagre blanco en la cesta inferior. Cierre el lavavajillas y deje que termine el ciclo.



No quite el sello frontal del recipiente (el sello de goma largo que rodea la abertura del lavavajillas).



No toque el ELEMENTO DE CALEFACCIÓN durante o inmediatamente después del uso.

LIMPIEZA DE LOS FILTROS

1. Apague el lavavajillas.

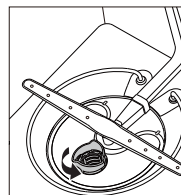

2. Gire el inserto del filtro hacia la izquierda para soltarlo y luego separe el inserto del filtro.

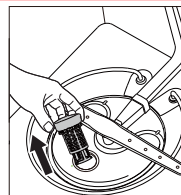

3. Retire el filtro fino (plano, rectangular).

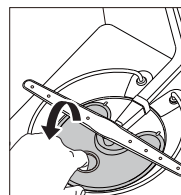

4. Retire la suciedad u otros restos del filtro y luego enjuáguelos con agua corriente.

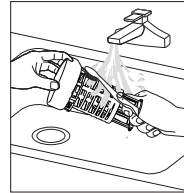

5. Vuelva a montar el filtro en el orden inverso al desensamblaje, vuelva a insertar el inserto del filtro y gírelo en el sentido de las agujas del reloj como se muestra hasta que esté cerrado.



Si el inserto del filtro no se cierra correctamente, su rendimiento disminuirá.

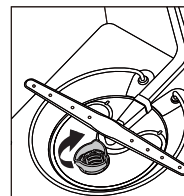

LIMPIEZA DE LAS BOQUILLAS

Si su lavavajillas no parece estar limpiando adecuadamente o las boquillas parecen atascadas, puede limpiar cada una de las boquillas. Cuando retire las boquillas, tenga cuidado porque pueden romperse.

Boquilla inferior

1. Compruebe si los orificios de la boquilla están obstruidos por las partículas de alimentos.
2. Si la limpieza es necesaria, retire la boquilla tirando hacia arriba.
3. Limpie la boquilla y luego empuje hacia atrás en su lugar.
4. Compruebe si la boquilla está unida correctamente girándola con la mano.

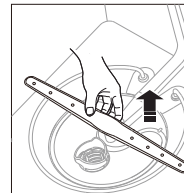

Limpieza y mantenimiento de su lavavajillas

Boquilla central

1. Tire de la rejilla superior hacia el frente y retírela.
2. Compruebe si los orificios de la boquilla están obstruidos por las partículas de alimentos.
3. Si la limpieza es necesaria, quite la boquilla.
4. Para quitar la boquilla, suelte y retire la tuerca y, a continuación, la boquilla.
5. Limpie la boquilla, vuelva a insertarla y apriete la tuerca.
6. Al sujetar la tuerca, gírela firmemente con la mano.
7. Compruebe si la boquilla está unida correctamente girándola con la mano.

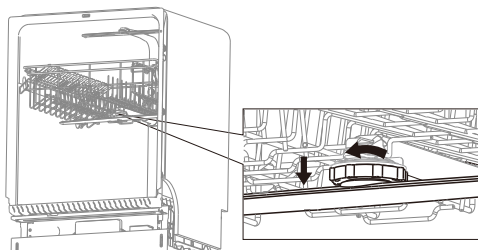

Boquilla superior

1. Compruebe si los orificios de la boquilla están obstruidos por las partículas de alimentos.
2. Si la limpieza es necesaria, quite la boquilla.
3. Para extraer la boquilla, tire de la parte superior de la rejilla primero, desatornille la tapa girándola en sentido antihorario, y luego retire la boquilla superior.
4. Limpie la boquilla, vuelva a insertarla y fije la tapa de la boquilla a la boquilla girando la tapa en sentido horario.
5. Compruebe si la boquilla está unida correctamente girándola con la mano.

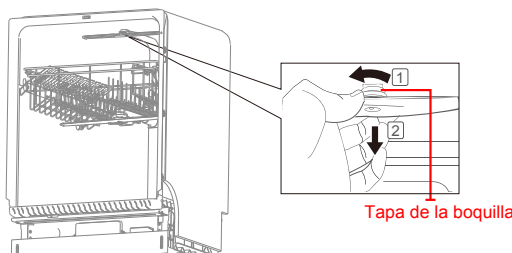

ALMACENAMIENTO DE SU LAVAVAJILLAS

Si necesita almacenar su lavavajillas durante un período de tiempo prolongado, primero drene y desconéctelo. Si deja agua en las mangueras y los componentes internos, puede dañar el lavavajillas.

Después de drenar y desconectar el lavavajillas, asegúrese de apagar la válvula de suministro de agua y el interruptor del circuito.

Ciclos

TABLA DE CICLOS

Ciclo	Pre-lavado 1	Pre-lavado 2	Lavado principal	Enjuague1	Enjuague2	Enjuague3	Último enjuague [Higienizado]	Seco	Agua [gal(l)]	Tiempo de ciclo con(min)	Tiempo Con de alta temperatura (min)	Tiempo Con de Higienizado (min)
Auto	●	○	● 118-135 °F (48-57 °C)	○	○	●	● 122-136°F (50-58 °C)	●	3-6 (11.4-22.5)	110-135	130	
Normal	●	○	● 108-118 °F (42-48 °C)	○	○	●	● 122-136°F (50-58 °C) [156 °F (69 °C)]	●	3-6 (11.4-22.5)	105-140	130	135-175
Pesado	●	●	● 118°F (48 °C)	●	●	●	● 136 °F (58 °C) [156 °F (69 °C)]	●	6 (22.5)	140	150	170
Expresar	●	○	● 104 °F (40 °C)	●	●	○	● 122 °F (50 °C)	●	4 (15.1)	60		

(● : BÁSICO, ○ : Paso opcional)

- Cuando selecciona el ciclo Auto o Normal, puede eliminar pasos opcionales dependiendo del nivel de suciedad de la vajilla.
- El consumo de agua y el tiempo de lavado varían dependiendo de los pasos u opciones que añada, y de la presión y temperatura del agua suministrada.
- Al seleccionar cualquier opción, se puede cambiar el tiempo de ciclo.

solución de problemas

COMPRUEBE ESTOS PUNTOS SI SU LAVAVAJILLAS...

PROBLEMA	CAUSA POSIBLE	SOLUCIÓN
No arranca.	La puerta no está completamente cerrada.	Compruebe si la puerta está cerrada y cerrada completamente.
	No se ha seleccionado ningún ciclo.	Seleccione un ciclo adecuado.
	El cable de alimentación no está conectado.	Conecte el cable de alimentación correctamente.
	El panel de control está bloqueado.	Desbloquee el bloqueo para niños
	Un interruptor automático está abierto.	Reinicie el disyuntor.
Tarda demasiado con una operación o un ciclo normal.	Se suministra agua fría.	Compruebe si la línea de suministro de agua está conectada a un suministro de agua caliente. (Se requiere tiempo adicional para calentar el agua fría.)
Hay partículas restantes de comida en los platos. (No limpia correctamente.)	Ha seleccionado un ciclo inapropiado.	Seleccione un ciclo según el número y nivel de suciedad de los platos, como se indica en este manual.
	La temperatura del agua es baja.	Conecte la línea de suministro de agua a un suministro de agua caliente. Para obtener el mejor rendimiento, la temperatura del agua suministrada debe ser de 120 °F (49 °C).
	Baja presión de agua.	La presión del agua debe estar entre 20 y 120 psi (140 - 830 kPa).
	El agua es demasiado dura.	Utilice detergente fresco de alta calidad con ayuda para el aclarado.
	El detergente del lavavajillas no se usó.	Utilice detergente para lavavajillas. Recomendamos un tipo de detergente para lavavajillas de polvo o gel.
	El detergente permanece en el dispensador.	Asegúrese de que los elementos grandes como láminas para hornear galletas, tablas de cortar o contenedores, etc. no están bloqueando el dispensador de detergente y permita que se abra correctamente. Reorganice los platos para que no interfieran con el funcionamiento del dispensador de detergente.
		
	No hay abrillantador.	Revise el dispensador y agregue el abrillantador. Utilice un líquido de enjuague de tipo abrillantador.
Una boquilla está obstruida.	Limpie la boquilla, vea la página 20.	
Los platos están mal cargados. Se han cargado demasiados platos.	Reorganice los platos para que no interfieren con la rotación de la boquilla y el dispensador de detergente. Cargue sólo un número apropiado de platos. Cargue sus platos como se recomienda. (Ver página 14.)	

solución de problemas

PROBLEMA	CAUSA POSIBLE	SOLUCIÓN
Deje las gafas con un film opaco.	El agua suministrada es suave y demasiada se utilizó mucho detergente.	Cargue menos el lavavajillas y use un abrillantador para minimizar esto.
	Se incluyeron platos de aluminio en la carga de lavado.	Retire las marcas de los platos usando un limpiador de baja sensibilidad.
Deja una película amarilla o marrón en el interior del lavavajillas.	No hay abrillantador en el dispensador La temperatura del agua es baja cuando el lavavajillas está funcionando. Se han cargado demasiados platos. Vasos y copas con la parte inferior cóncava con agua. Este agua puede derramarse sobre otros objetos cuando descargue.	Retire los suelos con un limpiador de manchas.
No seca los platos bien.	No hay abrillantador en el dispensador.	Revise el dispensador y agregue el abrillantador. Utilice una ayuda de enjuague de tipo líquido.
	La temperatura del agua es baja cuando el lavavajillas está funcionando.	Conecte la línea de suministro de agua a un suministro de agua caliente. Utilice el abrillantador con la opción Higienizado.
	Se han cargado demasiados platos.	La carga adecuada de los artículos puede afectar el secado. Cargue sus platos como se recomienda. (Verpágina 14.)
	Vasos y copas con la parte inferior cóncava con agua. Este agua puede derramarse sobre otros objetos cuando descargue.	Una vez finalizado el ciclo, vacíe el primero y luego el estante superior. Esto Evite que el agua gotee de la parte superior Coloque los platos en la rejilla inferior.
Tiene un mal olor.	Quedó agua de un ciclo incompleto.	Inserte el detergente sin cargar la vajilla,y ejecute el ciclo Normal para limpiar el lavavajillas.
	La manguera de drenaje está obstruida.	Póngase en contacto con un técnico para quitar cualquier obstrucción del manguera de drenaje.
	El lavavajillas no se utiliza diariamente o los platos sucios se dejan en la unidad mucho tiempo.	Con el lavavajillas vacío y sin detergente, coloque un vaso con 8 onzas de vinagre en posición vertical en la parte inferior de la rejilla y, a continuación, ejecute un ciclo normal.
Es demasiado ruidoso.	Se genera ruido cuando la tapa del dispensador está abierta y la bomba de drenaje está funcionando en una etapa temprana.	Esto es una operación normal.
	El lavavajillas no está nivelado.	Asegúrese de que el lavavajillas esté nivelado.
	Material extraño (un tornillo, una pieza de plástico) está en la cámara de la bomba.	Póngase en contacto con un técnico para retirar el material extraño de la cámara de la bomba.
	Hay un sonido de "corte" porque una boquilla está chocando contra los platos.	Reorganice los platos.









PROBLEMA	CAUSA POSIBLE	SOLUCIÓN
Una boquilla no gira suavemente.	El orificio de la boquilla está obstruido con partículas de alimentos.	Limpie el orificio de la boquilla. Vea la página 20.
	La boquilla está bloqueada por un plato u olla y no puede girar.	Después de colocar los platos en las rejillas, gire las boquillas con la mano para comprobar si alguno de los platos interfiere con ellos.
El agua no bombea fuera del lavavajillas.	El drenaje está obstruido.	Póngase en contacto con un técnico para quitar cualquier obstrucción de la manguera de drenaje y compruebe el funcionamiento de la bomba de drenaje.
Tiene una rejilla superior doblada después de la carga platos.	Los platos no están cargados correctamente.	Cargue sus platos como se recomienda. (Véase la página 14.)

solución de problemas

CÓDIGOS DE INFORMACIÓN

El panel de control muestra códigos de información para ayudarle a entender lo que está ocurriendo con su lavavajillas.

Si su lavavajillas tiene un problema, las luces del SÍMBOLO DE CÓDIGO parpadean como se muestra a continuación.

Code Symbol	Meaning	Posibles causas
	Sin agua	El grifo de agua no está abierto. El interruptor de presión está roto. La bomba de lavado no funciona. Hay un problema con la PBA principal.
	Nivel de agua alto	El interruptor de agua alta se activó 5 veces durante 5 segundos. El interruptor de agua alta estaba encendido continuamente durante 120 segundos. Hay un problema con la PBA principal.
	No se llega a la temperatura requerida	El calentador estaba encendido continuamente durante 60 minutos, pero el agua no calentó hasta la temperatura requerida. El calentador está roto. La temperatura detectada por el termistor es incorrecta. Hay un problema con la PBA principal.
	Fugas de agua	El interruptor de fugas está roto. El interruptor de fuga se activó durante 2 segundos. Hay un problema con la PBA principal.
	Fallo del circuito abierto del termistor	El termistor sufrió un fallo de circuito abierto. Hay un problema con la PBA principal.
	Falla en el cortocircuito del termistor	El termistor sufrió un fallo de cortocircuito. Hay un problema con la PBA principal.
	Funcionamiento anormal al presionar la tecla táctil	Una tecla táctil fue operada de forma anormal. Ejemplo: Se pulsó una tecla durante más de 30 segundos. Hay un problema con el PBA secundario.
	Señal anormal	Una tecla táctil fue operada de forma anormal. Ejemplo: Se pulsó una tecla durante más de 30 segundos. Hay un problema con la PBA principal. Hay un problema con el PBA secundario.

Para cualquier código no mencionado anteriormente, llame al 1-800-SAMSUNG (726-7864)



- Si se produce un desbordamiento, apague el suministro de agua principal antes de llamar al servicio técnico.
- Si hay agua en la bandeja de base debido a un exceso de llenado o una pequeña fuga, el agua debe ser retirada antes de reiniciar el lavavajillas.

apéndice

AYUDAR AL MEDIO AMBIENTE

- Su lavavajillas está fabricado con materiales reciclables. Si decide eliminarlo, por favor respete las normas locales de eliminación de residuos. Corte el cable de alimentación para que el aparato no pueda ser conectado a una fuente de energía.
- Retire la puerta para que los animales y los niños pequeños no puedan quedar atrapados dentro del aparato.
- No exceda las cantidades de detergente recomendadas en las instrucciones de los fabricantes de detergentes.

ESPECIFICACIONES

Modelo	DW80M2020US		
Tipo	Lavavajillas incorporado	Capacidad de lavado	14 posiciones
Potencia	120 V, 60 Hz solamente	Presión de agua usada	20 - 120 psi (140 - 830 kPa)
Uso de potencia nominal	Motor de lavado	50 W	
	Calentador	840 W	
Dimensiones (Ancho x Profundidad x Altura)	23 ¾ x 24 ⅝ (Excluida Manija) x 33 ¾ in. [604 x 625 (Excluida Manija) X858mm] (Serie DW80M2020)		
Peso	Desempaquetado	64 lb (29 kg)	

garantía

LAVAVAJILLAS SAMSUNG

GARANTÍA LIMITADA AL COMPRADOR ORIGINAL

Este producto de la marca SAMSUNG, suministrado y distribuido por EE.UU.: SAMSUNG ELECTRONICS AMERICA, INC./CANADA: SAMSUNG ELECTRONICS CANADA, INC. (SAMSUNG) entregado nuevo, en el embalaje original al comprador consumidor original, está garantizado por SAMSUNG contra defectos de fabricación en materiales y mano de obra por un período de garantía limitada de:

Un (1) año partes y mano de obra.

Esta garantía limitada comienza en la fecha original de compra y es válida sólo en los productos comprados y se utiliza en los Estados Unidos / Canadá. Para recibir servicio de garantía, el comprador debe ponerse en contacto con SAMSUNG para la determinación de problemas y los procedimientos de servicio. El servicio de garantía solo puede ser realizado por un centro de servicio autorizado SAMSUNG. La factura original de venta debe ser presentada previa solicitud como prueba de compra a SAMSUNG o al centro de servicio autorizado de SAMSUNG. SAMSUNG proporcionará el servicio a domicilio durante el período de garantía sin costo alguno, sujeto a la disponibilidad en Estados Unidos / Canadá. El servicio a domicilio no está disponible en todas las áreas.

Para recibir servicio en el hogar, el producto debe estar libre de obstrucciones y accesible para el agente de servicio. Si el servicio no está disponible, SAMSUNG puede elegir proporcionar el transporte del producto hacia y desde un centro de servicio.

SAMSUNG reparará, reemplazará o reembolsará este producto a nuestra discreción y sin costo alguno, según lo estipulado aquí, con partes o productos nuevos o reacondicionados si se encuentra defectuoso durante el período de garantía limitada especificado anteriormente. Todas las piezas y productos reemplazados pasan a ser propiedad de SAMSUNG y deben ser devueltos a SAMSUNG. Las piezas de repuesto y los productos asumen la garantía original restante, o noventa (90) días, lo que sea más largo.

Esta garantía limitada cubre defectos de fabricación en materiales y mano de obra encontrados en condiciones normales, en el uso no comercial de este producto y no se aplicará a lo siguiente: daño que ocurre durante el envío; entrega e instalación; aplicaciones y usos para los que este producto no estaba destinado; producto o número de serie alterado; daño cosmético o acabado exterior; accidentes, abuso, negligencia, incendio, agua, relámpagos u otros actos de la naturaleza o Dios; uso de productos, equipos, sistemas, servicios públicos, servicios, piezas, suministros, accesorios, aplicaciones, instalaciones, reparaciones, cableado externo o conectores no suministrados o autorizados por SAMSUNG que dañen este producto o resulten en problemas de servicio; tensión de línea eléctrica incorrecta, sobretensiones; ajustes del cliente e incumplimiento de las instrucciones de funcionamiento, mantenimiento e instrucciones que estén cubiertas y prescritas en el libro de instrucciones; eliminación y reinstalación del producto; problemas causados por infestaciones de plagas. Esta garantía limitada no cubre los problemas producidos por una corriente eléctrica incorrecta, voltaje o suministro, bombillas, fusibles de la casa, cableado de la casa, costo de una llamada de servicio para obtener instrucciones, o corregir errores de instalación. SAMSUNG no garantiza el funcionamiento ininterrumpido o sin errores de el producto.

EXCEPTO LO QUE SE ESTABLECE EN ESTE DOCUMENTO, NO HAY GARANTÍAS EN ESTE PRODUCTO EXPRESAS O IMPLÍCITAS, Y SAMSUNG RENUNCIA A TODAS LAS GARANTÍAS QUE INCLUYEN, PERO SIN LIMITARSE A, CUALQUIER GARANTÍA IMPLÍCITA DE COMERCIABILIDAD, INFRACCIÓN O ADECUACIÓN PARA UN PROPÓSITO. NINGUNA GARANTÍA DADA POR CUALQUIER PERSONA, EMPRESA, O CORPORACIÓN CON RESPECTO A ESTE PRODUCTO SERÁ VINCULANTE PARA SAMSUNG. SAMSUNG NO SERÁ RESPONSABLE DE LA PÉRDIDA DE INGRESOS O GANANCIAS, FALTA AHORROS U OTROS BENEFICIOS, O CUALQUIER OTRO DAÑO ESPECIAL, INCIDENTAL O CONSECUENTE CAUSADO POR EL USO, MAL USO O INCAPACIDAD DE UTILIZAR ESTE PRODUCTO, INDEPENDIENTEMENTE DE LA TEORÍA LEGAL SOBRE LA QUE LA RECLAMACIÓN ES BASADAS, E INCLUSO SI SAMSUNG HA SIDO ADVERTIDO DE LA POSIBILIDAD DE TALES DAÑOS.

TAMPOCO LA RESPONSABILIDAD DE SAMSUNG SERÁ MAYOR QUE EL PRECIO DE COMPRA DEL PRODUCTO VENDIDO POR SAMSUNG.

SIN LIMITAR LO ANTERIOR, EL COMPRADOR ASUME TODO RIESGO Y RESPONSABILIDAD POR PÉRDIDA, DAÑOS A LA PROPIEDAD DEL COMPRADOR Y DEL COMPRADOR Y A OTROS Y SUS PROPIEDADES QUE SURJAN DEL USO, USO INCORRECTO O INCAPACIDAD DE USAR ESTE PRODUCTO. ESTA GARANTÍA LIMITADA NO SE EXTENDERÁ A NINGÚN OTRO QUE EL COMPRADOR ORIGINAL DE ESTE PRODUCTO, NO ES TRANSFERIBLE Y PRESENTA SU RECURSO EXCLUSIVO.

Algunos estados no permiten limitaciones sobre cuánto tiempo dura una garantía implícita, o la exclusión o limitación de los daños incidentales o consecuentes, por lo que las limitaciones o exclusiones anteriores pueden no aplicarse a usted. Esta garantía le otorga derechos específicos y también puede tener otros derechos, que varían de un estado a otro.

Para obtener el servicio de garantía, póngase en contacto con SAMSUNG en:

En EE.UU.

Samsung Electronics America, Inc.
85 Challenger Road Ridge Field Park, NJ 07660
1-800-SAMSUNG (726-7864)
www.samsung.com/us/support

En Canadá

Samsung Electronics Canada Inc.
2050 Derry Road West, Mississauga, Ontario L5N 0B9 Canadá
1-800-SAMSUNG (726-7864)
www.samsung.com/ca/support (English)
www.samsung.com/ca_fr/support (French)

memorándum

memorándum

SAMSUNG



Escanee el código QR* o visite www.samsung.com/spsn para ver nuestros útiles vídeos y muestras en vivo.

* Requiere que el lector se instale en su smartphone.

bit.ly/samsungdishwashers

¿Tiene alguna pregunta o algún comentario

PAÍS	LLAME AL	O VISÍTENOS EN LÍNEA EN
U.S.A	1-800-SAMSUNG (726-7864)	www.samsung.com/us/support
CANADA	1-800-SAMSUNG (726-7864)	www.samsung.com/ca/support (Español) www.samsung.com/ca_fr/support (French)