

# WORX®



---

**2 in 1 Grass trimmer / Edger**

**EN**

**P 06**

---

**Coupe gazon / Taille-bordure 2 en 1**

**F**

**P 12**

---

**2 en 1 - Cortadora de césped/Ribeteadora**

**ES**

**P 19**

---

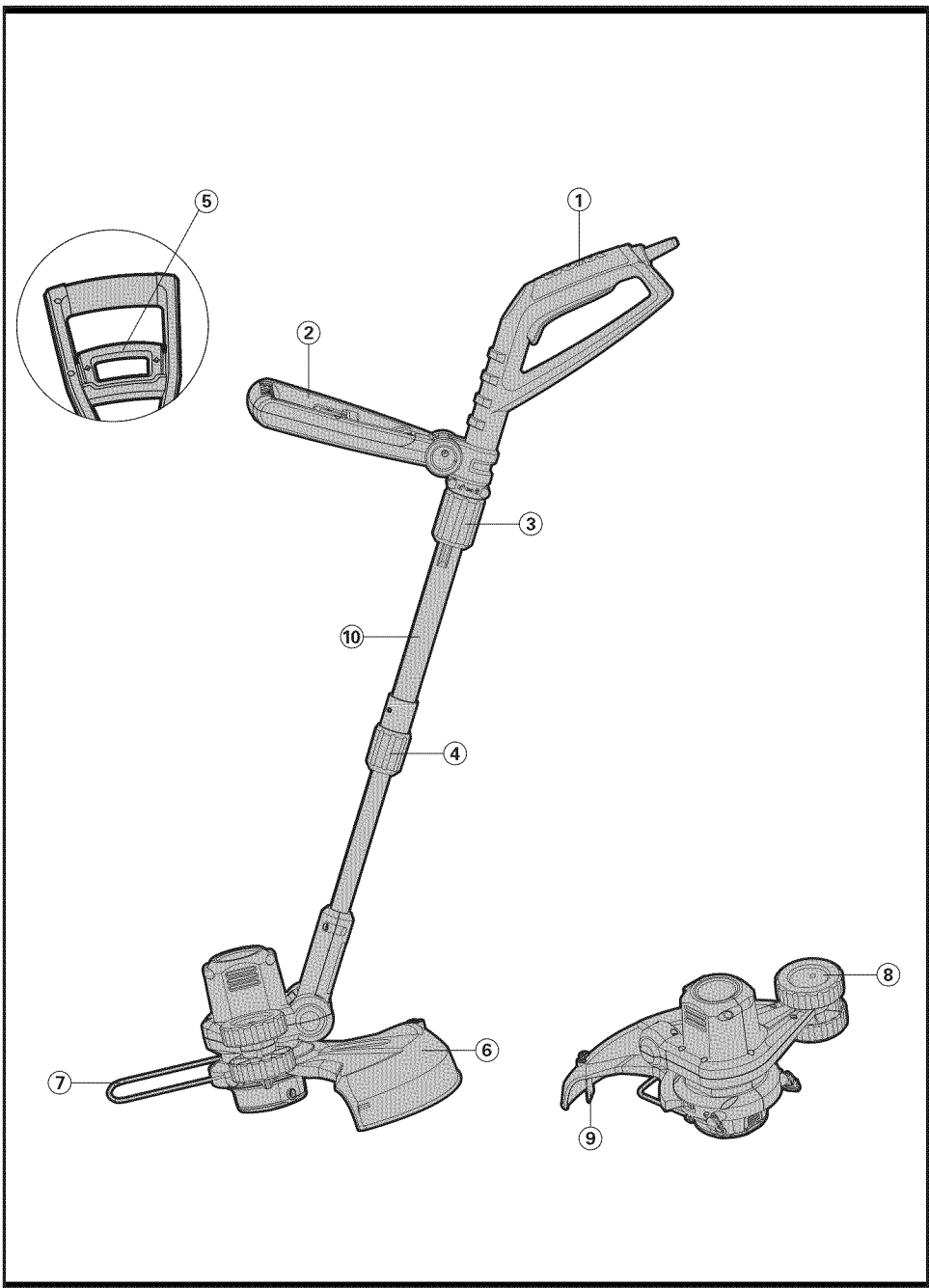

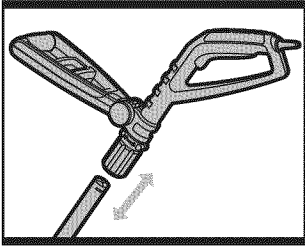

**A**

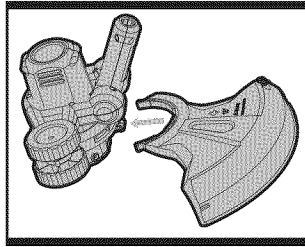

**B**

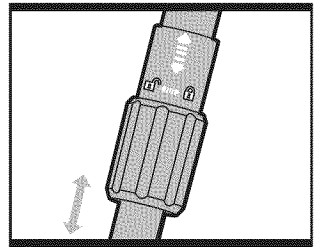

**C**

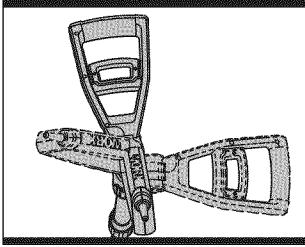

**D**

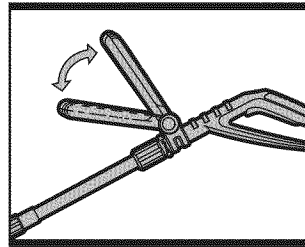

**E**

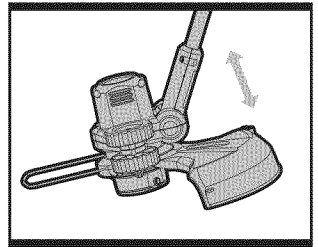

**F**

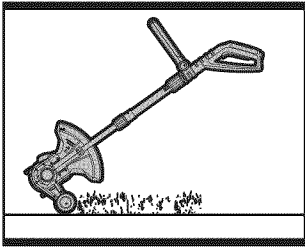

**G**

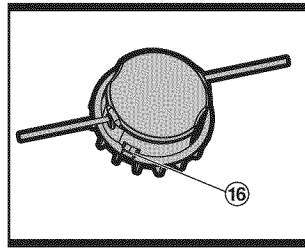

**H**

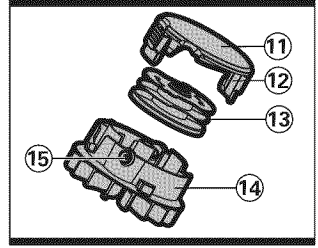

**I**

- 1. REAR HANDLE**
- 2. AUXILIARY HANDLE**
- 3. UPPER ADJUSTMENT KNOB**
- 4. LOWER ADJUSTMENT KNOB**
- 5. HANDLE RELEASE**
- 6. SAFETY GUARD**
- 7. SPACER GUARD**
- 8. EDGER WHEEL**
- 9. LINE CUTTER**
- 10. TELESCOPIC SHAFT**
- 11. CUTTING HEAD COVER (See I)**
- 12. CAP RELEASE LATCH (See I)**
- 13. SPOOL (See I)**
- 14. CUTTING HEAD (See I)**
- 15. EYELET (See I)**
- 16. LINE FEED BUTTON (See H)**

## 6 TECHNICAL DATA

Rated volts	120 V ~ 60 Hz
Rated current	6.0 A
Rated no load speed	7200 /min
Cutting diameter	15"
Line diameter	0.065"
Replacement spool/Line	WA0007
Machine weight	8 lbs

Description	Model	Uses Spool:
12" 2 in 1 Grass trimmer/Edger	WG102	WA0002
12" 2 in 1 Grass trimmer/Edger	WG112	WA0007
15" 2 in 1 Grass trimmer/Edger	WG103	WA0002
15" 2 in 1 Grass trimmer/Edger	WG113	WA0007

**Spools can be purchased on-line at [www.worxpowertools.com](http://www.worxpowertools.com) or call our HELPLINE at 1-866-354-9679.**

# SAFETY INSTRUCTIONS

**WARNING!** When using electric gardening appliances, basic safety precautions must always be followed to reduce the risk of fire, electric shock, and serious injury, including the following:

## READ ALL INSTRUCTIONS

### 1. FOR ALL DOUBLE-INSULATED APPLIANCES

- a) **Replacement parts.** When servicing use only identical replacement parts.
- b) **Polarized appliance connections.** To reduce the risk of electric shock, this appliance has a polarized plug (one blade is wider than the other) and will require the use of a polarized extension cord. The appliance plug will fit into a polarized extension cord only one way. If the plug does not fit fully into the extension cord, reverse the plug. If the plug still does not fit, obtain a correct polarized extension cord. A polarized extension cord will require the use of a polarized wall outlet. This plug will fit into the polarized wall outlet only one way. If the plug does not fit fully into the wall outlet, reverse the plug. If the plug still does not fit, contact a qualified electrician to install the proper wall outlet. Do not change the equipment plug, extension cord receptacle, or extension cord plug in any way.

### 2. FOR ALL APPLIANCES

- a) **Avoid dangerous environment.** Don't use appliances in damp or wet locations.
- b) **Don't use in rain.**
- c) **Keep children away.** All visitors should be kept at a distance from work area.
- d) **Dress properly.** Do not wear loose clothing or jewelry. They can be caught in moving parts. Use of protective gloves and substantial footwear is recommended when working outdoors. Wear protective hair covering to contain long hair.
- e) **Use safety glasses.** Always use face or dust mask if operation is dusty.
- f) **Use right appliance.** Do not use appliance for any job except that for which it is intended.
- g) **Ground Fault Circuit Interrupter (GFCI) protection should be provided on the circuit(s) or outlet(s) to be used for the gardening appliance.** Receptacles are available having built-in GFCI protection and may be used for an added measure of

safety.

- h) **WARNING!** To reduce the risk of electric shock, use only with an extension cord intended for outdoor use, such as an extension cord of cord type SW-A, SOW-A, STW-A, STOW-A, SJW-A, SJOW-A, SJTW-A, or SJTOW-A.
- i) **Extension cord!** Make sure your extension cord is in good condition. When using an extension cord, be sure to use one heavy enough to carry the current your product will draw. An undersized extension cord will cause a drop in line voltage resulting in loss of power and overheating. Table 1 shows the correct size to use depending on cord length and nameplate ampere rating. If in doubt, use the next heavier gage. The smaller the gage number, the heavier the cord. To reduce the risk of disconnection of appliance cord from the extension cord during operating:
  - i) Make a knot as shown in Figure 2; or
  - ii) Use one of the plug-receptacle retaining straps or connectors described in this manual.

**Table 1 Minimum gauge for extension cords**

Volts	Total length of cord in feet			
	25	50	100	150
120V	25	50	100	150
240V	50	100	200	300
Ampere Rating	AWG			
More than	Not more than			
0-6	18	16	16	12
6-10	18	16	14	12
10-12	16	16	16	12
12-16	14	12	Not recommended	

**Figure 2 Method of securing extension cord**

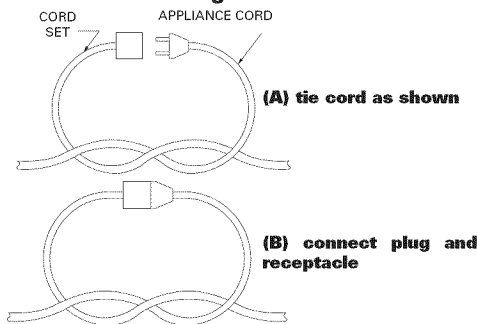

- j) Avoid unintentional starting.** Don't carry plugged-in appliance with finger on switch. Be sure switch is off when plugging in.
- k) Don't abuse cord. Never carry appliance by cord or yank it to disconnect from receptacle.** Keep cord from heat, oil, and sharp edges.
- l) Don't grasp the exposed cutting blades or cutting edges when picking up or holding the appliance.**
- m) Don't force appliance.** It will do the job better and with less risk of injury at the rate for which it was designed.
- n) Don't overreach.** Keep proper footing and balance at all times.
- o) Stay alert. Watch what you are doing.** Use common sense. Do not operate appliance when you are tired.
- p) Disconnect appliance.** Disconnect the appliance from the power supply when not in use, before servicing, when changing accessories such as blades, and the like.
- q) Store idle appliances indoors.** When not in use, appliances should be stored indoors in dry, and high or locked-up place, out of reach of children.
- r) Maintain appliance with care.** Keep cutting edge sharp and clean for best performance and to reduce the risk of injury. Follow instructions for lubricating and changing accessories. Inspect appliance cord periodically, and if damaged, have it repaired by an authorized service facility. Inspect extension cords periodically and replace if damaged. Keep handles dry, clean, and free from oil and grease.
- s) Check damaged parts.** Before further use of the appliance, a guard or other part that is damaged should be carefully checked to determine that it will operate properly and perform its intended function. Check for alignment of moving parts, binding of moving parts, breakage of parts, mounting, and any other condition that may affect its operation. A guard or other part that is damaged should be properly repaired or replaced by an authorized service center unless indicated elsewhere in this manual.

- c) Keep hands and feet away from cutting area.**

#### 4. CULTIVATORS, GRASS SHEARS

- a) Keep hands away from blades.**

Save these instructions.

### SYMBOLS



Read the manual



Warning



Wear eye protection



Wear ear protection



To avoid possibility of electric shock, do not use in damp or wet conditions.



Switch off! Remove plug from power supply before adjusting, cleaning or if cable is entangled or damaged.

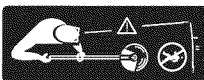

Keep all other people, including children, pets and bystanders outside the 50 feet hazard zone, stop the trimmer immediately if you are approached.

### 3. EDGER-TRIMMERS

- a) Keep guards in place and in working order.**
- b) Keep blades sharp.**

## OPERATING INSTRUCTIONS

### CONNECTING THE MAIN HANDLE AND SHAFT (See A)

Turn the upper adjustment knob (3) clockwise to loosen it.

Firmly insert telescopic shaft into the main handle until it clicks into place (See A). Retighten by turning counter-clockwise.

### CONNECTING THE SAFETY GUARD

Slide the safety guard onto the trimmer head by using the trimmer head grooves (See B). Secure the safety guard by using the screw provided, located inside of the guard.

### CONNECTING THE SPACER GUARD

When not required, rotate the spacer guard underneath the safety guard and clip into place.

### ADJUSTING THE HEIGHT (See C)

Unscrew the lower adjustment knob (4) extend the telescopic shaft, then retighten.

### ROTATING THE MAIN HANDLE (See D)

Unscrew the upper adjustment knob (3) , rotate the main handle 90 degrees clockwise, then retighten.

### ADJUSTING THE AUXILIARY HANDLE

Pull the handle release lever (5), rotate the auxiliary handle to desired position, and release.

### ADJUSTING THE TRIMMER HEAD ANGLE

Grip the trimmer head with one hand and the shaft with the other. Change the angle by applying adequate force. You will hear a heavy click for each angle adjustment, which is part of the ratchet mechanism. The clicking sound is normal and is not a defect of the tool (See F).

### ON/OFF TRIGGER

Press and hold the trigger to operate the trimmer. Release to stop

 **WARNING: The cutting head continues to rotate after the trimmer has been switched off. Wait until it stops before laying the trimmer down.**

## OPERATION

 **WARNING:** Always wear eye protection and heavy clothing to prevent rocks and debris from hitting you and causing an eye injury or other serious injuries. Use two hands to operate the trimmer and hold the unit below waist level. To best ensure that debris is thrown away from your body, work only from the right to left. For optimal trimming and edging results while maintaining comfort, keep the trimmer head parallel to the ground when trimming (perpendicular, when edging). When trimming be sure to keep sufficient distance between the cutting line and the ground.

 **WARNING: Before operating, make sure both trimmer lines are extended. When trimming, make sure motor is running at full speed.**

 **WARNING:** Use only 0.065" 1.65mm diameter cutting line. Other line sizes will not properly feed in the trimmer head and could cause serious injury. Never use other materials such as wires, string or rope, as this may break off during cutting and cause serious injury.

### TRIMMING

Hold the bottom of the trimmer head about 3 in above the ground and at an angle. Allow only the tip of line to make contact. Do not force trimmer line into work area.

### EDGING (See G)

Unscrew the upper adjustment knob (3) , rotate the main and auxiliary handle 90°, and retighten the knob. Adjust trimmer head angle so that it is in line with the shaft (horizontal). Put the wheel on the ground to begin edging, using the white line guides to indicate the cutting position at the edge of your lawn. While edging, allow the tip of the line to make contact. Do not force the line. The wheel helps prevent the unit from touching the ground. Take extra caution while edging as objects can be thrown from the trimmer line.

### AUTOMATIC LINE FEED SYSTEM

When initially switching on the trimmer, a small length of line is fed out.

A 'clattering' noise will be heard for a short time. This is normal and is caused by the line being cut by the line cutter. Once the line is cut to the correct length, the 'clattering' noise will stop and the trimmer motor will run at full speed.

To feed more line, stop the trimmer completely, then restart, allowing the motor to reach full speed. Repeat this until you hear the 'clattering' noise of the line cutting. (Do not repeat this procedure more than 6 times)

### **TO MANUALLY FEED THE LINE (See H)**

While gently pulling on the line, press and release the manual feed button (16). Repeat until the line has reached the line cutter. Pull the second line out in the same manner. If the line extends past the line cutter, too much line has been fed out.

If too much line is fed out, remove the spool cap and click the spool counter-clockwise until the line is at the desired length.

### **REMOVING THE CAP**

Press and hold in the two latches (12) (See J).

Pull cap away from the spool holder. Keep the cap and spool holder clean from debris.

To replace the cap, press it firmly towards the spool holder. Ensure that it is correctly connected by trying to remove it without depressing the two latches.

### **CHANGING THE LINE SPOOL:**

First take off the cap and remove the old spool. Place new spool into cutting head. Feed one line through the eyelet, then repeat for second line. Release secured line from the cleat if needed. Reattach the cap.

 **WARNING!** Your Trimmer is designed to **only use line with a maximum diameter of 0.065"**. Only use nylon line. **IMPORTANT - Always wind the line onto the upper section of the spool first.**

### **TO MANUALLY WIND LINE**

Take approximately 16ft line and insert 5/8" of line into one of the holes in the upper section of the spool. Wind the line in the direction of the arrows on the top of the spool.

Leave approximately 4" of line unwound and place it into the cleat. Repeat on the lower section of spool.

Care should be taken to ensure that the line is neatly coiled on the spool. Failure to do so will impair the efficiency of the automatic line feed. Then fit the spool as described above in **"Changing the Line Spool"**.

## **MAINTENANCE**

After use, disconnect the machine from the power supply and check for damage. Your power tool requires no additional lubrication or maintenance. There are no user serviceable parts in your power tool. Electric trimmers should only be repaired by an authorised repairer. Use only manufacturers recommended replacement parts and accessories.

Never use water or chemical cleaners to clean your power tool. Wipe clean with a dry cloth. Always store your power tool in a dry place out of the reach of children. Keep the motor ventilation slots clean. Keep all working controls free of dust. If you see some sparks flashing in the ventilation slots, this is normal and will not damage your power tool.

## **WARRANTY STATEMENT**

### 30 DAY Satisfaction Guarantee

If for any reason you are dissatisfied with any WORX product, you can return the product along with proof of purchase within 30 days for a full refund.

If your WORX product becomes defective due to faulty materials or workmanship within the specified warranty period of;

- 24 months for DIY and light trade use, from the date of purchase.

We guarantee to repair or replace all defective parts free of charge, repair products subject to fair wear and tear, free of charge, or at our discretion, replace the unit free of charge to ensure minimum inconvenience to the

customer. Your warranty is subject to the following conditions:

- Proof of purchase date and a valid receipt is produced.
- The product has not been misused.
- The product has not been used for Professional purposes.
- Unauthorized persons have not attempted repairs.
- The product has not been used for hire purposes.
- The product has not sustained damage through foreign objects, substances or accidents.
- Damage is not a result of fitting non-approved accessories.

To claim the guarantee, you will need to submit proof of purchase to the seller or an authorized repair agent.

You can check the location of your nearest authorized repair agent by contacting us at:

Positec USA, Inc.  
Charlotte, NC 28216  
PHONE: 1-866-354-WORX (9679)

This warranty does not apply to accessories. This warranty applies only to the original purchaser and may not be transferred. All repairs and replacement tools will be covered by the limited warranty for the balance of the warranty period from the date of the original purchase. All repairs must use genuine spare parts.

- 1. POIGNÉE ARRIÈRE**
- 2. POIGNÉE AUXILIAIRE**
- 3. BOUTON SUPÉRIEUR D'AJUSTEMENT**
- 4. BOUTON INFÉRIEUR D'AJUSTEMENT**
- 5. DÉGAGEMENT DE POIGNÉE**
- 6. GARDE DE SÉCURITÉ**
- 7. GARDE D'ESPACEMENT**
- 8. ROUE DE COUPE-BORDURES**
- 9. COUPEUR DE CORDON DE COUPE**
- 10. MANCHE TÉLESCOPIQUE**
- 11. COUVERCLE DE LA TÊTE DE COUPE**
- 12. MÉCANISME DE DÉVERROUILLAGE DU COUVERCLE**
- 13. BOBINE**
- 14. TÊTE DE COUPE**
- 15. OEILLET**
- 16. BOUTON D'ALIMENTATION DU CORDON DE COUPE**

## 12 FICHE TECHNIQUE

Voltage assigné	120 V ~ 60 Hz
Courant assigné	6.0 A
Vitesse sans charge	7200 /min
Diamètre de coupe	15"
Diamètre de cordon de coupe	0.065"
Poids de la machine	8 lb

Description	Modèle	Utilisations des bobines:
12" Coupe gazon/Taille-bordure 2 en 1	WG102	WA0002
12" Coupe gazon/Taille-bordure 2 en 1	WG112	WA0007
15" Coupe gazon/Taille-bordure 2 en 1	WG103	WA0002
15" Coupe gazon/Taille-bordure 2 en 1	WG113	WA0007

**Les bobines peuvent être achetées en ligne à l'adresse [www.worxpowertools.com](http://www.worxpowertools.com) ou appelez notre service d'assistance téléphonique au numéro 1-866-354-9679.**

# INSTRUCTIONS DE SÉCURITÉ

 **AVERTISSEMENT !** Lors de l'utilisation d'appareils électriques de jardinage, des précautions de base doivent être observées afin de réduire les risques de feu, choc électrique, et blessure grave, incluant ce qui suit :

## LISEZ TOUTES LES INSTRUCTIONS

### 1. POUR TOUS LES APPAREILS ÉLECTRIQUES À DOUBLE ISOLATION

#### a) Pièces de remplacement

Lors de l'entretien de l'appareil, n'utilisez que des pièces identiques de remplacement.

#### b) Connexions polarisées des appareils électriques.

Afin de réduire le risque de choc électrique, cet outil a une fiche de connexion polarisée (une des lames est plus large que l'autre) et requiert l'utilisation d'un cordon prolongateur polarisé. La fiche de l'appareil s'accouple seulement d'un sens à un cordon prolongateur polarisé. Si la fiche ne s'accouple pas complètement avec le cordon prolongateur, tournez la fiche. Si la fiche ne s'accouple toujours pas, obtenez un cordon prolongateur polarisé. Un cordon prolongateur polarisé va nécessiter une prise murale polarisée. Cette fiche va s'accoupler seulement d'une façon à la prise murale polarisée. Si la fiche ne s'accouple pas complètement dans la prise murale, tournez la fiche. Si la fiche ne fait toujours pas, contactez un électricien qualifié afin d'installer une prise murale appropriée. Ne changez pas la fiche de l'équipement, réceptacle du cordon prolongateur, ou la fiche du cordon prolongateur, de quelque façon que ce soit.

### 2. POUR TOUS LES APPAREILS

#### a) Évitez les environnements dangereux.

N'utilisez pas les appareils dans des locations très humides ou mouillées.

#### b) N'utilisez pas sous la pluie.

#### c) Tenez les enfants éloignés.

Tous les visiteurs devraient se tenir éloignés de l'aire de travail.

#### d) Portez-les convenablement.

Ne portez pas des vêtements lâches ou des bijoux. Ils peuvent se prendre dans des

pièces en mouvement. Il est suggéré de porter des gants protecteur et des souliers adéquates en travaillant à l'extérieur. Portez une protection pour cheveux afin de contenir les cheveux longs.

#### e) Utilisez des lunettes de sécurité.

Toujours porter un masque pour le visage ou pour la poussière si l'opération est poussiéreuse.

#### f) Utilisez le bon appareil.

N'utilisez pas l'appareil pour tout autre travail que pour celui auquel il est destiné.

#### g) Une Protection de faute de mise à la terre (Ground Fault Circuit Interrupter) devrait être utilisée sur le(s) circuit(s) et prise(s) murale(s) destinée(s) pour l'appareil de jardinage.

Des réceptacles offrant une protection intégrée de faute de mise à la terre sont disponibles et peuvent être utilisés pour cette mesure de protection.

#### h) AVERTISSEMENT !

Afin de réduire le risque de choc électrique, utilisez seulement avec un cordon prolongateur destiné à un usage extérieur, tel que les cordons prolongateurs de types SW-A, SOW-A, STW-A, STOW-A, SJW-A, SJOW-A, SJTW-A. ou SJTOW-A.

#### i) Cordon prolongateur !

Assurez-vous que votre cordon prolongateur est en bonne condition. Lorsque vous utilisez un cordon prolongateur, assurez-vous d'en utiliser un capable de soutenir l'intensité du courant que tire votre produit. Un cordon prolongateur trop petit pour le courant qu'il soutient va causer une baisse de voltage de ligne d'alimentation, résultant en une perte de puissance et surchauffage. La table 1 montre la grosseur appropriée à être utilisée en fonction de la longueur du cordon prolongateur et de l'ampérage indiquée sur la plaque signalétique. Dans le doute, utilisez la prochaine grosseur plus élevée. Plus le numéro de grosseur de fil est petit, plus gros est le cordon prolongateur. Afin de réduire le risque de déconnexion de l'appareil et du cordon prolongateur alors qu'il est en fonction : Faites un nœud tel que qu'illustré à la Figure 2, ou ; utilisez une courroie de rétention fiche-prise ou connecteurs décrits dans ce manuel.

#### Table 1 Grosseur minimum de fil cordons prolongateurs

Volts	Longueur totale du cordon prolongateur, en pieds				
	25	50	100	150	
120V	25	50	100	150	
240V	50	100	200	300	
Caractéristiques assignées d'ampérage Plus de - Pas plus de	AWG				
	0-6	18	16	16	12
	6-10	18	16	14	12
	10-12	16	16	16	12
	12-16	14	12	Déconseillé	

**Figure 2 Méthode pour sécuriser le cordon prolongateur**

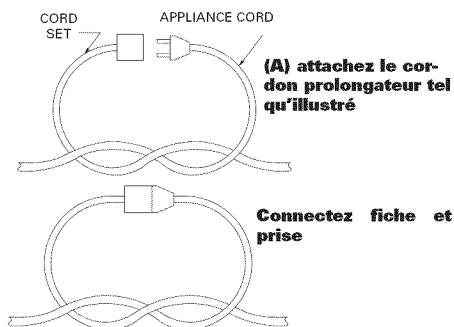

- j) Évitez les démarrages non intentionnels.** Ne transportez pas les appareils alors qu'ils sont connectés et que vous avez le doigt sur le commutateur. Soyez certain que le commutateur est en position « OFF » lorsque connecté. **Ne soumettez pas le cordon d'alimentation électrique à des abus.** Ne transportez jamais l'appareil par le cordon d'alimentation électrique ou le tirer d'un coup sec afin de le déconnecter du réceptacle. Tenez le cordon d'alimentation électrique éloigné de la chaleur, l'huile, et les arêtes tranchantes.
- l) Ne saisissez pas les lames de coupe exposées ou les arêtes de coupe lorsque vous soulevez ou tenez l'appareil.**
- m) Ne forcer pas l'appareil.** Il travail mieux et avec moins de risque de blessure s'il travail au rythme pour lequel il a été conçu.

- n) N'essayez pas d'utiliser l'appareil hors de votre portée normale.** Gardez votre équilibre et les pieds bien ancrés en tout temps.
- o) Restez alerte. Faites attention à ce que vous faites.** Utilisez le bon sens. N'utilisez pas l'appareil lorsque vous êtes fatigué.
- p) Déconnectez l'appareil.** Déconnectez l'appareil de la source d'alimentation lorsqu'il n'est pas en utilisation, avant d'en faire l'entretien, lors du changement d'accessoires tels que lames, et autres accessoires du même genre.
- q) Entrez à l'intérieur les appareils qui ne sont pas utilisés fréquemment.** Lorsqu'inutilisés, les appareils devraient être entreposés à l'intérieur dans un endroit sec, élevé et gardé sous clef, hors de la portée des enfants.
- r) Entretenez les appareils avec soins.** Gardez les arêtes de coupe aiguisées et propres pour une meilleure performance et risque réduit de blessure. Suivez les instructions pour lubrifier et changer les accessoires. Inspectez le cordon d'alimentation électrique de l'appareil périodiquement, et si endommagé, faites le réparer par un dépôt de service autorisé. Inspectez les cordons prolongateurs périodiquement et remplacez si endommagés. Gardez les poignées sèches, propres, et libres d'huile et de graisse.
- s) Vérifier les pièces endommagées.** Avant d'employer l'appareil, une garde ou autre pièce endommagée devrait être soigneusement vérifiée afin de déterminer qu'elle fonctionnera correctement et exécutera la fonction pour laquelle elle a été conçue. Vérifier l'alignement des parties mobiles, leur pincement, la brisure de pièces, montage, et toute autre condition qui peut affecter son opération. Une garde ou autre pièce endommagée devrait être correctement réparée ou remplacée par un centre de service autorisé à moins d'avis contraire ailleurs dans ce manuel.

### 3. SÉCATEURS À BORDURES

- a) Maintenez les gardes en place et en**

bon ordre de fonctionnement.

- b) Gardez les lames aiguisées
- c) Gardez les mains et les pieds hors de l'aire de coupe.

#### 4. CULTIVATEURS, SÉCATEURS À GAZON

- a) Gardez les mains éloignées des lames
- Gardez ces instructions

### SYMBOLES



Lisez le manuel



Avertissement



Portez des lunettes de sécurité



Portez des lunettes de sécurité



Afin d'éviter la possibilité de choc électrique, n'utilisez pas dans des conditions mouillées ou d'humidité élevée.



Éteignez l'appareil ! Enlevez la fiche de la prise avant d'ajuster et de nettoyer ou, si le cordon d'alimentation électrique est mêlé ou endommagé.



Gardez tous les gens, incluant enfants, animaux de compagnie et spectateurs, hors de la zone de danger de 50 pieds. Arrêtez le travail immédiatement si vous êtes approché.

## INSTRUCTIONS D'OPÉRATION

### CONNEXION DE LA POIGNÉE PRINCIPALE ET DU MANCHE

Tourner le bouton supérieur d'ajustement (3) dans le sens des aiguilles d'une montre, pour le desserrer.

Insérez le manche télescopique dans la poignée principale jusqu'à ce qu'elle clique en place (Voir A).

Resserrez en tournant sens contraire des aiguilles d'une montre.

### CONNEXION DE LA GARDE DE SÉCURITÉ

Glissez la garde de sécurité sur la tête de coupe en employant les cannelures de la tête de coupe (Voir B).

Sécurisez la garde de sécurité en utilisant la vis fournie à cet effet, localisé à l'intérieure de la garde.

### CONNEXION DE LA GARDE D'ESPACEMENT

Cliquez la garde d'espacement en place dans la tête de coupe (Voir C).

Lorsqu'elle n'est pas requise, tournez la garde d'espacement sous la garde de sécurité, de façon à ce qu'elle clique en place.

### AJUSTEMENT DE LA HAUTEUR (Voir D)

Dévissez le bouton inférieur d'ajustement (4), prolongez le manche télescopique, puis resserrez.

### ROTATION DE LA POIGNÉE PRINCIPALE (Voir E)

Dévissez le bouton supérieur d'ajustement (3), tournez la poignée principale de 90 degrés dans le sens des aiguilles d'une montre, puis resserrez.

### AJUSTEMENT DE LA POIGNÉE AUXILIAIRE

Tirez le levier de relâchement (5), tournez la poignée auxiliaire à la position désirée, et relâchez.

### AJUSTEMENT DE LA TÊTE DE COUPE

Saisissez la tête de coupe avec une main et le manche avec l'autre main. Changez l'angle en

appliquant une force adéquate. Vous entendrez un cliquetis plus fort pour chaque ajustement d'angle, ce qui fait partie du mécanisme à cliquet. Le son de cliquetis est normal et non pas une défectuosité de l'outil (Voir G).

### **GÂCHETTE « ON/OFF »**

Pressez et tenez la gâchette pour opérer le sécateur. Relâchez pour arrêter

 **AVERTISSEMENT : La tête de coupe continue de tourner après que le sécateur à été commuté à « OFF ».** Attendez qu'il arrête avant de le déposer par terre.

## **OPÉRATION**

 **AVERTISSEMENT :** Toujours porter des lunettes de sécurité et des vêtements protecteurs afin d'éviter que des roches et débris vous frappent ou vous causent de sérieuses blessures. Utilisez vos deux mains pour opérer le sécateur et tenez l'unité en bas du niveau de votre taille. Afin de mieux assurer que les débris sont jetés loin de votre corps, travaillez seulement de droite à gauche. Pour des résultats optimums de tonte et de bordures tout en gardant votre confort, gardez la tête de coupe parallèle au terrain lorsque vous tondez (perpendiculaire, lorsque pour des bordures). Lorsque vous tondez, assurez-vous de garder suffisamment de distance entre le cordon de coupe et le sol.

 **AVERTISSEMENT : Avant d'opérer, assurez-vous que les deux cordons de coupe sont déployés. Lorsque vous tondez, assurez-vous que le moteur tourne à pleine vitesse.**

 **AVERTISSEMENT :** Utilisez seulement un cordon de coupe de 0.065" (1.65 mm) de diamètre. D'autres grosseurs de cordon de coupe ne feront pas correctement dans la tête de coupe et pourraient causer de sérieuses blessures. Ne jamais utiliser d'autres matériaux tels que fils, ficelle ou corde, parce qu'ils peuvent casser durant la tonte et causer de sérieuses blessures

### **TONTE**

Tenez le bas de la tête de coupe

approximativement 3 pouces au-dessus du sol et à angle. Permettez seulement à la pointe du cordon de coupe de faire contact. Ne forcez pas le cordon de coupe dans l'aire de travail.

### **TONTE DE BORDURE (Voir H)**

Dévissez le bouton supérieur d'ajustement (3), tournez la poignée principale et auxiliaire de 90 degrés, et resserrez le bouton. Ajustez l'angle de la tête de coupe de façon à ce qu'elle soit directement en ligne avec le manche (horizontale). Mettez la roue sur le sol afin de commencer la tonte en bordure, en utilisant les lignes blanches de guidage pour indiquer la position de coupe à la bordure de votre pelouse.

Lors de la tonte de bordure, permettez à la pointe du cordon de coupe de faire contact. Ne forcez pas le cordon de coupe. La roue empêche l'unité de toucher le sol. Soyez extra vigilant lorsque vous tondez en bordure car des objets peuvent être jetés hors de la ligne de bordure.

### **SYSTÈME AUTOMATIQUE D'ALIMENTATION DU CORDON DE COUPE**

Lorsqu'initialement vous démarrez le sécateur, une petite longueur de cordon de coupe est alimentée vers l'extérieur.

Un bruit de « clappement » va être entendu pour un court laps de temps. Cela est normal et est causé par le cordon de coupe en train d'être coupé par le coupeur de cordon de coupe. Une fois que le cordon de coupe est coupé à la bonne longueur, le bruit de clappement va cesser et le moteur du sécateur va tourner à pleine vitesse.

Pour donner plus de cordon de coupe, arrêtez complètement le sécateur, puis redémarrez, permettant au moteur d'atteindre sa pleine vitesse. Répétez cela jusqu'à ce que vous entendiez le bruit de « clappement » du coupage du cordon de coupe. Ne répétez pas cette procédure plus de 6 fois.

### **ALIMENTATION MANUELLE DU CORDON DE COUPE (Voir I)**

Pressez et relâchez le bouton d'alimentation manuelle du cordon de coupe, tout en tirant doucement sur le cordon de coupe jusqu'à ce qu'il atteigne le coupeur de cordon de coupe.

Lorsque la quantité voulue de cordon de coupe est sortie, tirez doucement sur le deuxième cordon de coupe (il n'est pas nécessaire d'appuyer à nouveau sur le bouton d'alimentation manuelle du cordon de coupe). Si le cordon de coupe dépasse le coupeur de cordon de coupe, trop de cordon de coupe a été sorti.

Si trop de cordon de coupe est sorti, enlevez le couvercle de la bobine et cliquez la bobine en sens inverse des aiguilles d'une montre, jusqu'à ce que le cordon de coupe soit à la longueur désirée.

### ENLÈVEMENT DU COUVERCLE

Appuyez et tenez les deux verrous (12) (Voir J). Enlevez le couvercle du support de la bobine. Gardez le couvercle et le support de la bobine libres de débris. Pour remettre le couvercle, pressez-le fermement vers le support de la bobine.

### CHANGEMENT DE LA BOBINE DU CORDON DE COUPE

En premier enlevez le couvercle et retirez la vieille bobine. Placez la nouvelle bobine dans la tête de coupe. Passez un cordon de coupe au travers de l'œillet, puis répétez pour le deuxième cordon de coupe. Rattachez le couvercle.

 **AVERTISSEMENT !** Votre sécateur est conçu pour utiliser seulement un cordon de coupe ayant un diamètre de 0.065". **Utilisez seulement du cordon de coupe en nylon. IMPORTANT - Toujours embobiner le cordon de coupe sur la section supérieure de la bobine en premier lieu.**

### POUR EMOBINER LE CORDON DE COUPE MANUELLEMENT

Prenez approximativement 16 pieds de cordon de coupe et insérez 8/5" de cordon de coupe dans un des trous situés à la section supérieure de la bobine. Embobinez le cordon de coupe dans la direction des flèches situées sur le dessus de la bobine.

Laissez approximativement 4" de cordon de coupe et placez-le dans le serre-cordon. Répétez pour la section inférieure de la bobine. Assurez-vous que le cordon de coupe est bobiné avec soins sur la bobine. Un manque à

faire cela va altérer l'efficacité du fournisseur automatique de cordon de coupe. Ensuite installez la bobine tel que décrit précédemment dans « Changement de la bobine de cordon de coupe ».

## ENTRETIEN

Après usage, déconnectez la machine de l'alimentation et examinez-la afin de déterminer si elle a des dommages. Votre outil électrique ne requiert pas de lubrification additionnelle ou entretien. À l'intérieur de votre outil électrique, il n'y a pas de pièces qui peuvent être entretenues par l'utilisateur. Les sécateurs électriques devraient être réparés seulement par un dépôt de service qualifié utilisant seulement des pièces et accessoires recommandés par le fabricant. Ne jamais utiliser d'eau ou des nettoyants chimiques pour nettoyer votre outil. Nettoyez à propre avec un linge sec. Toujours entreposer votre outil électrique dans un endroit sec hors d'atteinte des enfants. Gardez les fentes de ventilation du moteur propres. Gardez tous les contrôles de l'appareil libres de poussière. Si vous voyez des étincelles au travers de fentes de ventilation, cela est normal et n'endommagera pas votre outil électrique.

## PROTECTION DE L'ENVIRONNEMENT

Les déchets d'équipements électriques et électroniques ne doivent pas être déposés avec les ordures ménagères. Ils sont collectés pour être recyclés dans des centres spécialisés. Consultez les autorités locales ou votre revendeur pour obtenir des renseignements sur l'organisation de la collecte.

## ÉNONCÉ DE GARANTIE

Satisfaction de garantie de 30 jours  
Si pour quelque raison que ce soit vous n'êtes pas satisfait de n'importe quel produit WORX, vous pouvez retourner le produit avec preuve d'achat en dedans de 30 jours pour un

remboursement complet.

Si votre produit WORX devient défectueux suite à des matériaux fautifs ou main d'œuvre fautive, en dedans de la période spécifiée de garantie de ;

- 24 mois pour usage personnel et usage commercial léger, à compter de la date d'achat.

Nous garantissons de réparer ou remplacer sans frais toutes pièces défectueuses, ainsi que de réparer le produit sujet à un usage normal; sans frais, ou à notre discrétion, remplacer l'unité sans frais afin d'assurer le minimum d'inconvénients au client. Votre garantie est sujette aux conditions suivantes :

- Preuve de la date d'achat et un reçu valide d'achat.
- Le produit n'a pas été utilisé à des fins autres que celles pour lesquelles il a été conçu.
- Le produit n'a pas été utilisé à des fins professionnelles.
- Des personnes non autorisées n'ont pas tenté d'effectuer des réparations.
- Le produit n'a pas été utilisé à des fins de location.
- Le produit n'a pas subi de dommage causé par des substances ou objets étrangers, ou accidents.
- Le dommage au produit n'est pas le résultat d'y avoir posé des accessoires non approuvés.

Pour réclamer la garantie, il vous faudra soumettre une preuve d'achat au vendeur ou agent autorisé à effectuer les réparations.

Vous pouvez obtenir les coordonnées de votre agent autorisé à effectuer des réparations, le plus rapproché de vous, en nous contactant à :

Positec USA, Inc.  
Charlotte, NC 28216 USA  
PHONE: 1-866-354-WORX (9679)

Cette garantie ne s'applique pas aux accessoires.

Cette garantie s'applique seulement à l'acheteur original et ne peut être transférée.  
Toutes les réparations et outils de

remplacement seront couverts par la garantie limitée pour la balance de la période de garantie, à compter de la date d'achat original. Toutes les réparations doivent utiliser des pièces de rechange originales.

- 1. MANGO TRASERO**
- 2. MANGO AUXILIAR**
- 3. PERILLA SUPERIOR DE AJUSTE**
- 4. PERILLA INFERIOR DE AJUSTE**
- 5. LIBERADOR DEL MANGO**
- 6. GUARDA PROTECTORA DE SEGURIDAD**
- 7. GUARDA ESPACIADORA**
- 8. RUEDA BORDEADORA**
- 9. CUCHILLA DEL HILO**
- 10. MANGO TELESCÓPICO**
- 11. CUBIERTA DEL CABEZAL DE CORTE (Ver J)**
- 12. PESTILLO PARA EXTRACCIÓN DE LA TAPA (Ver J)**
- 13. BOBINA (Ver J)**
- 14. CABEZAL DE CORTE (Ver J)**
- 15. OJAL (Ver J)**
- 16. BOTÓN DE ABASTECIMIENTO DEL HILO (Ver I)**

## DATOS TÉCNICOS

Voltaje	120 V ~ 60 Hz
Corriente nominal	6.0 A
Velocidad sin carga	7200 /min
Diámetro de corte	15"
Diámetro del hilo	0.065"
Peso de la máquina	8 lbs

Descripción	Modelo	Utiliza carrete:
12" 2 en 1 - Cortadora de césped/Ribeteadora	WG102	WA0002
12" 2 en 1 - Cortadora de césped/Ribeteadora	WG112	WA0007
15" 2 en 1 - Cortadora de césped/Ribeteadora	WG103	WA0002
15" 2 en 1 - Cortadora de césped/Ribeteadora	WG113	WA0007

Los carretes pueden adquirirse en línea en [www.worxpowertools.com](http://www.worxpowertools.com) o llamando a nuestra **LÍNEA DE AYUDA** al número **1-866-354-9679**

# 2 en 1 - Cortadora de césped/Ribeteadora ES

# INSTRUCCIONES DE SEGURIDAD



**ADVERTENCIA!** Cuando se emplean herramientas eléctricas para jardinería, siempre deben seguirse ciertas pautas básicas de seguridad a fin de reducir el riesgo de incendio, descarga eléctrica o lesión seria, incluyendo las siguientes:

## LEA TODAS LAS INSTRUCCIONES 1. PARA TODAS LAS HERRAMIENTAS DE DOBLE AISLACIÓN

### a) Piezas de repuesto.

Toda vez que efectúe un servicio técnico emplee piezas de repuesto idénticas.

### b) Conexiones polarizadas de la herramienta.

Para reducir el riesgo de descarga eléctrica, esta herramienta posee un enchufe polarizado (un perno es más ancho que el otro) y requerirá el uso de un cable prolongador polarizado. El enchufe de la herramienta se inserta en el cable prolongador polarizado de un único modo. Si no encaja completamente, invierta el enchufe. Si aún así no se inserta, adquiera un prolongador polarizado adecuado. Este tipo de prolongadores requiere el uso de un tomacorriente polarizado. El enchufe del prolongador se inserta en el tomacorriente polarizado de un único modo. Si no encaja completamente, invierta el enchufe. Si aún así no se inserta, acuda a un electricista calificado para instalar el tomacorriente apropiado. Bajo ningún concepto cambie el enchufe del equipo ni el enchufe o el receptáculo del prolongador.

## 2. PARA TODAS LAS HERRAMIENTAS

**a) Evite ambientes peligrosos.** No utilice las herramientas en lugares húmedos o mojados.

**b) No trabaje bajo la lluvia.**

**c) Mantenga alejados a los niños.** Todos los visitantes deben mantenerse a distancia del área de trabajo.

**d) Vístase apropiadamente.** No use ropas sueltas o alhajas, ya que pueden quedar atrapadas en las piezas móviles. Le recomendamos usar guantes protectores y calzado resistente al trabajar en el exterior. Emplee protección adecuada para contener el cabello largo.

**e) Utilice gafas de seguridad.** Emplee

siempre máscara para la cara o máscara anti-polvo en operaciones donde se emite mucho polvo.

**f) Utilice la herramienta correcta.** Emplee la herramienta únicamente para la finalidad para la cual fue diseñada.

**g) La protección de interruptores de circuito con polo a tierra (GFCI) debe ser proporcionada en todos los circuitos o tomacorrientes a ser empleados para herramientas de jardinería.** Se encuentran disponibles receptáculos con protección incorporada GFCI que pueden utilizarse para esta medida de seguridad.

**h)  ¡ADVERTENCIA!** Para reducir el riesgo de descarga eléctrica, utilice únicamente cables prolongadores diseñados para uso al aire libre, del tipo SW-A, SOW-A, STW-A, STOW-A, SJW-A, SJOW-A, SJTW-A o SJTOW-A.

**i) ¡Cable prolongador!** Cerciórese de que su cable prolongador esté en buenas condiciones. Asegúrese de utilizar un prolongador lo suficientemente resistente como para soportar la corriente que requiere su producto. Un cable pequeño causará una caída de corriente en la línea de voltaje, dando por resultado recalentamiento y pérdida de potencia. La Tabla 1 muestra el calibre correcto a utilizar, dependiendo de la longitud del cable y del amperaje indicado en la placa de identificación. En caso de duda, utilice el tamaño mayor siguiente. Cuanto menor es el calibre, mayor es la capacidad del cable. A fin de evitar la desconexión del cable de la herramienta del prolongador durante el funcionamiento:

i) Haga un nudo como se muestra en la Figura 2; ó

ii) Utilice una de las bandas de sujeción del enchufe-receptáculo o conectores descritos en este manual.

**Tabla 1 - Calibre mínimo para los cables prolongadores**

Voltaje	Longitud total del cable en metros				
	25	50	100	150	
120V	25	50	100	150	
240V	50	100	200	300	
Amperaje Mayor de - No Mayor de	AWG				
	0-6	18	16	16	12
	6-10	18	16	14	12
	10-12	16	16	16	12
	12-16	14	12	No recomendado	

**Figura 2 Método para asegurar el cable prolongador**

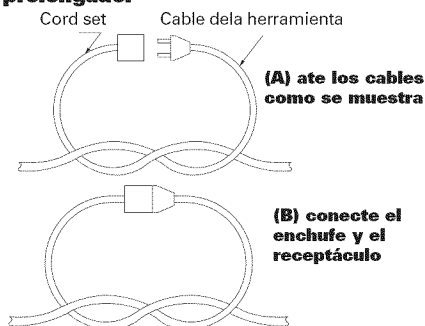

- j) Evite el arranque accidental.** No transporte la herramienta enchufada con el dedo en el interruptor. Cerciórese de que el interruptor esté apagado cuando enchufe la máquina.
- k) No abuse del cable.** Nunca transporte la herramienta por el cable ni tire de éste para desconectarla del tomacorriente. Proteja el cable del calor, el aceite y los bordes agudos.
- l) No toque las hojas o los bordes filosos expuestos al tomar o sostener la herramienta.**
- m) No fuerce el artefacto.** Hará un mejor trabajo y con menor posibilidad de accidentes si la utiliza de la forma para la que fue diseñada.
- n) No se extralimite.** Manténgase firme y con buen equilibrio en todo momento.
- o) Permanezca alerta.** Ponga siempre atención en lo que está haciendo. Utilice el sentido común. No opere la herramienta

cuando esté cansado.

- p) Desconecte la herramienta.** Cuando no se encuentre en uso, antes de hacer mantenimiento o al cambiar accesorios tales como hojas de corte o similares, desenchufe la herramienta del tomacorriente.
- q) Guarde las herramientas que no usa en lugares cerrados.** Cuando no se encuentran en uso, las herramientas deben guardarse en un lugar seco, elevado o cerrado con llave, lejos del alcance de los niños.
- r) Mantenga la herramienta con cuidado.**

Conserve los bordes cortantes limpios y bien afilados, a fin de obtener el mejor rendimiento y reducir los riesgos de lesiones. Siga las instrucciones para la lubricación y el cambio de accesorios. Examine periódicamente el cable de la herramienta y si está dañado hágalo reparar por un agente autorizado. Examine periódicamente los prolongadores y sustitúyalos si están dañados. Mantenga los mangos secos, limpios y libres de aceite y grasa.

- s) Verifique las piezas dañadas.** Las guardas protectoras u otras partes dañadas deben verificarse cuidadosamente antes de cualquier uso futuro de la herramienta, a fin de determinar si funcionarán correctamente y realizarán la función prevista. Compruebe que las piezas móviles se encuentren alineadas y correctamente ajustadas, que no haya rotura de piezas, de montaje o cualquier otra condición que pueda afectar su funcionamiento. Una guarda protectora u otra pieza que se encuentre dañada debe ser reparada o sustituida correctamente en un centro de servicio autorizado, a menos que en este manual de instrucciones se indique lo contrario.

### 3. BORDEADORAS

- a) Mantenga la guardas protectoras en su lugar y en condiciones de funcionamiento.**
- b) Mantenga afiladas las hojas de corte.**
- c) Mantenga manos y pies lejos del área de corte.**

### 4. CULTIVADORES, RECORTADORAS DE CÉSPED

- a) Mantenga las manos alejadas de las**

## hojas de corte.

Conserve estas instrucciones.

## SÍMBOLOS



Lea el manual



Advertencia



Emplee protección ocular



Emplee protección auditiva



Para evitar el riesgo de descarga eléctrica, no utilice en ambientes húmedos o mojados.



¡Apague! Desenchufe la máquina antes de efectuar cualquier ajuste, limpieza, o si el cable está enredado o dañado.



Mantenga a todas las demás personas, incluyendo niños, animales y visitantes a 50 Pies de la zona de peligro. Detenga inmediatamente la bordeadora si alguien se le aproxima.

## INSTRUCCIONES DE FUNCIONAMIENTO

### MONTAJE DEL MANGO PRINCIPAL Y EL MANGO TELESCÓPICO (Véase A)

Afloje la perilla superior de traba (3) en sentido horario.

Inserte el mango telescópico dentro del mango principal hasta escuchar un “click” (Véase A).

Ajuste la perilla superior de traba en sentido anti-horario.

### CONEXIÓN DE LA GUARDA DE SEGURIDAD

Deslice la guarda de seguridad sobre el cabezal de corte empleando las ranuras del cabezal (Véase B).

Ajuste la guarda de seguridad con el tornillo suministrado, localizado en el interior de la guarda.

### CONEXIÓN DE LA GUARDA ESPACIADORA

Coloque la guarda espaciadora dentro del cabezal de corte (Véase C).

Quando no se necesite, gire la guarda espaciadora por debajo de la guarda de seguridad y engánchela en los lugares correspondientes.

### AJUSTE DE LA ALTURA (Véase D)

Desatornille la perilla inferior de ajuste (4) y extienda el mango telescópico, luego vuelva a ajustar.

### ROTACIÓN DEL MANGO PRINCIPAL (Véase E)

Desatornille la perilla superior de ajuste (3), gire el mango principal 90 grados a la derecha, luego vuelva a ajustar.

### AJUSTE DEL MANGO AUXILIAR

Tire de la palanca de liberación del mango (5), gire el mango auxiliar a la posición deseada y suelte.

### AJUSTE DEL ÁNGULO DEL CABEZAL DE CORTE

Sujete el cabezal de corte con una mano y el mango telescópico con la otra. Modifique el ángulo aplicando la fuerza adecuada. El

mecanismo de trinquete sonará con un fuerte "click", lo cual es normal y no implica defecto alguno (Véase G).

### **GATILLO DE ENCENDIDO/APAGADO**

Para poner en funcionamiento la bordeadora, presione y sostenga el gatillo. Suéltelo para apagar.

**⚠ ADVERTENCIA: El cabezal de corte sigue girando luego de que la bordeadora ha sido apagada; espere a que se haya detenido antes de soltar la herramienta.**

## **FUNCIONAMIENTO**

**⚠ ADVERTENCIA:** Siempre use protección ocular y ropa resistente a fin de evitar golpes de piedras o deshechos que podrían causarle lesión ocular u otras heridas serias. Utilice ambas manos para manejar la bordeadora y mantenga la unidad por debajo del nivel de la cintura. Trabaje únicamente de derecha a izquierda para asegurarse de que los deshechos son arrojados lejos de Ud. Para un desmalezado y bordeado óptimos sin perder su comodidad, mantenga el cabezal de corte paralelo al suelo cuando efectúe desmalezado (perpendicular en operación de bordeado). Durante el desmalezado, asegúrese de mantener suficiente distancia entre el hilo de corte y el suelo.

**⚠ ADVERTENCIA: Asegúrese de que haya abastecimiento de los dos hilos antes del funcionamiento. Cerciórese de que el motor se encuentre a máxima velocidad durante el desmalezado.**

**⚠ ADVERTENCIA:** Emplee únicamente hilo de corte de 1,65 mm de diámetro. Otros tamaños no serán abastecidos apropiadamente en el cabezal de corte y podrían causar lesiones serias. Nunca emplee otros materiales tales como alambre, cordón o sogá, ya que podrían romperse durante la operación de corte y causar lesiones serias.

### **DESMALEZADO**

Sostenga la parte inferior del cabezal de corte en ángulo y a unos 3 pulgadas por encima del

suelo. Permita que sólo el extremo del hilo haga contacto. No fuerce el hilo de corte en el área de trabajo.

### **BORDEADO (Véase H)**

Desatornille la perilla superior del ajuste (3), gire 90° los mangos principal y auxiliar, y vuelva a atornillar la perilla. Ajuste el ángulo del cabezal de corte de modo que quede en línea recta con el mango telescópico (horizontal). Coloque la rueda sobre el suelo para comenzar el bordeado, empleando las guías blancas del hilo para indicar la posición de corte en el borde del césped.

Mientras esté bordeando, permita que el extremo del hilo haga contacto. No fuerce el hilo. La rueda ayuda a proteger la unidad del contacto con el suelo. Tome mayores precauciones cuando se encuentre en operación de bordeado, ya que ciertos objetos podrían ser arrojados desde el hilo de corte.

### **SISTEMA AUTOMÁTICO DE ABASTECIMIENTO DEL HILO**

Cuando se enciende la cortadora se abastece una pequeña longitud de hilo. Se escuchará un golpeteo durante unos segundos. Esto es normal y se produce cuando la cuchilla corta el hilo. Una vez que el hilo ha sido cortado a la longitud correcta, el golpeteo se detendrá y el motor de la bordeadora alcanzará la velocidad máxima. Para abastecer mayor longitud de hilo, detenga completamente la máquina y luego vuelva a arrancarla, dejando que el motor alcance la máxima velocidad. Reitere esta operación hasta escuchar el golpeteo producido por el corte del hilo (No repita este procedimiento más de 6 veces).

### **ABASTECIMIENTO MANUAL DEL HILO (Véase I)**

Presione y afloje el botón de abastecimiento manual de hilo (16) mientras tira suavemente de los hilos hasta que estos lleguen a la cuchilla. Cuando se ha abastecido la longitud requerida de hilo, tire suavemente del segundo hilo (no es necesario presionar nuevamente el

botón de abastecimiento manual). Si el hilo se extiende más allá de la cuchilla, se ha suministrado demasiado.  
En tal caso, retire la tapa de la bobina y mueva la bobina en sentido anti-horario hasta lograr la longitud de hilo deseada.

### REMOCIÓN DE LA TAPA

Presione y sostenga los dos pestillos (12) (Véase J).

Retire la tapa del soporte de la bobina. Mantenga la tapa y el soporte de la bobina libres de desechos

Para volver a colocar la tapa presione firmemente en dirección al soporte de la bobina. Verifique que la tapa quede correctamente instalada, tratando de retirarla sin presionar los dos pestillos.

### CAMBIO DE LA BOBINA DE HILO

Primeramente saque la tapa y retire la bobina vieja.

Coloque la nueva bobina en la cabeza de corte. Abastezca hilo a través del ojal y luego repita el procedimiento con el segundo hilo.

Reinstale la tapa.

 **¡ADVERTENCIA!** Su cortadora está diseñada para el empleo de hilos de un diámetro máximo de 1,65 mm. Emplee hilo de nylon únicamente.

**IMPORTANTE - Siempre enrolle el hilo comenzando por la parte superior de la bobina.**

### PARA ENROLLAR MANUALMENTE EL HILO

Tome aproximadamente 5 metros de hilo e inserte 15 mm dentro de uno de los orificios de la parte superior de la bobina. Enrolle el hilo en la dirección de las flechas sobre la parte superior de la bobina.

Deje aproximadamente 100 mm de hilo sin enrollar y colóquelos en el taco. Repita el procedimiento con la parte inferior de la bobina.

Debe ponerse especial cuidado en asegurarse de que el hilo esté prolijamente enrollado alrededor de la bobina. De lo contrario, se deteriorará la eficiencia del abastecimiento automático de hilo.

Luego instale la bobina tal como se describe más arriba en **“Cambio de la bobina de hilo”**.

## MANTENIMIENTO

Luego del uso, desconecte la máquina del tomacorriente y verifique si hay daños. Su herramienta eléctrica no requiere de lubricación ni mantenimiento adicional. No posee piezas en su interior que puedan ser reparadas por el usuario. Las cortadoras eléctricas deben ser reparadas exclusivamente por personal autorizado. Utilice repuestos y accesorios recomendados únicamente por el fabricante.

Nunca emplee agua o productos químicos para limpiar su herramienta. Use simplemente un paño seco. Guarde siempre su herramienta en un lugar seco y fuera del alcance de los niños. Mantenga limpias las ranuras de ventilación del motor. Mantenga todos los controles de funcionamiento libres de polvo. La observación de chispas que destellan bajo las ranuras de ventilación indica operación normal que no dañará su herramienta.

## DECLARACIÓN DE GARANTÍA

Garantía de Satisfacción por 30 DÍAS

Si por algún motivo Ud. no queda satisfecho con cualquiera de los productos WORX, puede solicitar el reembolso de su dinero devolviendo el producto conjuntamente con su factura de compra dentro de los 30 días.

Si su producto WORX presenta algún defecto debido a fallas en sus materiales o mano de obra dentro de un período de garantía especificado en:

- 24 meses para uso en bricolaje o uso comercial ligero, a partir de la fecha de compra.

Garantizamos la sustitución libre de cargo de

todas las partes defectuosas, la reparación de los productos afectados por el desgaste y deterioro normal, o a nuestro criterio, el reemplazo de la unidad sin cargo alguno a fin de asegurar la mínima inconveniencia para el cliente. Su garantía está sujeta a las siguientes condiciones:

- Se presenta comprobante de la fecha de compra y un recibo válido.
- El producto no ha sido maltratado.
- El producto no ha sido usado con fines profesionales.
- Personas no autorizadas no han intentado efectuar reparaciones.
- El producto no ha sido arrendado.
- El producto no ha estado sujeto a daños causados por objetos extraños, sustancias o accidentes.
- El daño no es resultado de la instalación de accesorios no aprobados.

Para efectuar los reclamos pertinentes, Ud. deberá remitir la factura de compra al vendedor o a un centro de servicio autorizado.

Puede consultar el centro de servicio autorizado más cercano contactándonos en:

Positec USA, Inc.  
Charlotte, NC 28216 USA  
PHONE: 1-866-354-WORX (9679)

Esta garantía no es aplicable a los accesorios. Esta garantía es aplicable sólo al comprador original y no puede ser transferida. Todas las reparaciones y herramientas de repuesto serán cubiertas por la garantía limitada por el resto del período de garantía desde la fecha original de compra. En todas las reparaciones deben emplearse piezas de repuesto originales.

**WORX**  
**it's your nature**

**Designed in Italy. Made in China**  
**Conçu en Italie. Fabriqué en Chine**  
**Diseñado en Italia. Fabricado en China**