



Professional grill cart
CAD1 models

Professionnel panier grill
Modèles CAD1

**Installation instructions
and User guide**

**Instructions d'installation
et Guide d'utilisation**

US CA



A MESSAGE TO OUR CUSTOMERS

Thank you for selecting this DCS by Fisher & Paykel Grill Cart. Because of this product's unique features we have developed this Use & Care and Installation Guide. It contains valuable information on how to properly install and maintain your new Professional Grill Cart for years of safe and enjoyable use.

To help serve you better, please fill out and submit your Product Registration by visiting our website at www.dcsappliances.com and selecting "Customer Care" on the home page and then select "Product Registration". In addition, keep this guide handy, as it will help answer questions that may arise as you use your new Grill Cart.

For your convenience, product questions can be answered by a DCS by Fisher & Paykel Customer Care Representative at 1-888-936-7872, or email: customer.care@fisherpaykel.com.

NOTE: Please write the Model, Code, and Serial Numbers on this page for references (can be found on the inside, left wall of the tank drawer).

MODEL NUMBER _____ CODE _____ SERIAL NUMBER _____

NOTE: Inspect the product to verify that there is no shipping damage. If any damage is detected, call the shipper and initiate a damage claim. DCS by Fisher & Paykel is not responsible for shipping damage.

DO NOT discard any packing material (box, pallet, straps) until the unit has been inspected.



WARNING

1. Do Not store or use gasoline or other flammable vapors and liquids inside or in the vicinity of this or any other appliance.
2. An LP cylinder not connected for use shall not be stored inside or in the vicinity of this unit.



FOR YOUR SAFETY

If you smell gas:

1. Do not turn on any electrical switch; do not use any phone in your building.
2. Immediately call your gas supplier from a neighbor's phone. Follow the gas supplier's instructions.
3. If you cannot reach your gas supplier, call the fire department. Installation and service must be performed by a qualified installer, service agency or the gas supplier.

TABLE OF CONTENTS

SAFETY PRACTICES & PRECAUTIONS	2
MODEL IDENTIFICATION & DIMENSIONS	3
BEFORE INSTALLING YOUR APPLIANCE	
Shipping Inspection	3
INSTALLATION	
Locating the Cart	4
Cart Assembly Instructions	4-8
Optional Attaching Side Shelf	9
Optional Attaching Sink Drain Kit	10-17
USING THE CART	
Removing Drawers	18
Re-installing Drawers	19
Freezer Pack (Optional)	20
CARE AND MAINTENANCE	21
SERVICE	22

SAFETY PRACTICES AND PRECAUTIONS

1. Begin by insuring proper installation and servicing.
2. Follow the installation instructions in this manual.
3. To extend the life of your product, be sure to follow the use and care guidelines in this manual.

WARNING:

1. Do not allow children or pets to play in or around the Cart.
2. To prevent personal injury or damage to the drawers, do not overload them. The maximum rating of each drawer is 35 pounds.
3. Do not store items of interest to children above or on the inside of any cart. Children could be seriously injured if they should climb onto or into the cart to reach these items.



WARNING!

Do not push down on the top of the drawers. The unit could tip forward.
Do not overload drawers. Maximum rating of each drawer is 35 pounds.



WARNING!

1. Improper hand placement during drawer closure may cause injury to hands or fingers.
2. Always close or open drawers using their handles.
3. Be sure to keep hands away from drawer edges when opening or closing drawers.

MODEL IDENTIFICATION & DIMENSIONS

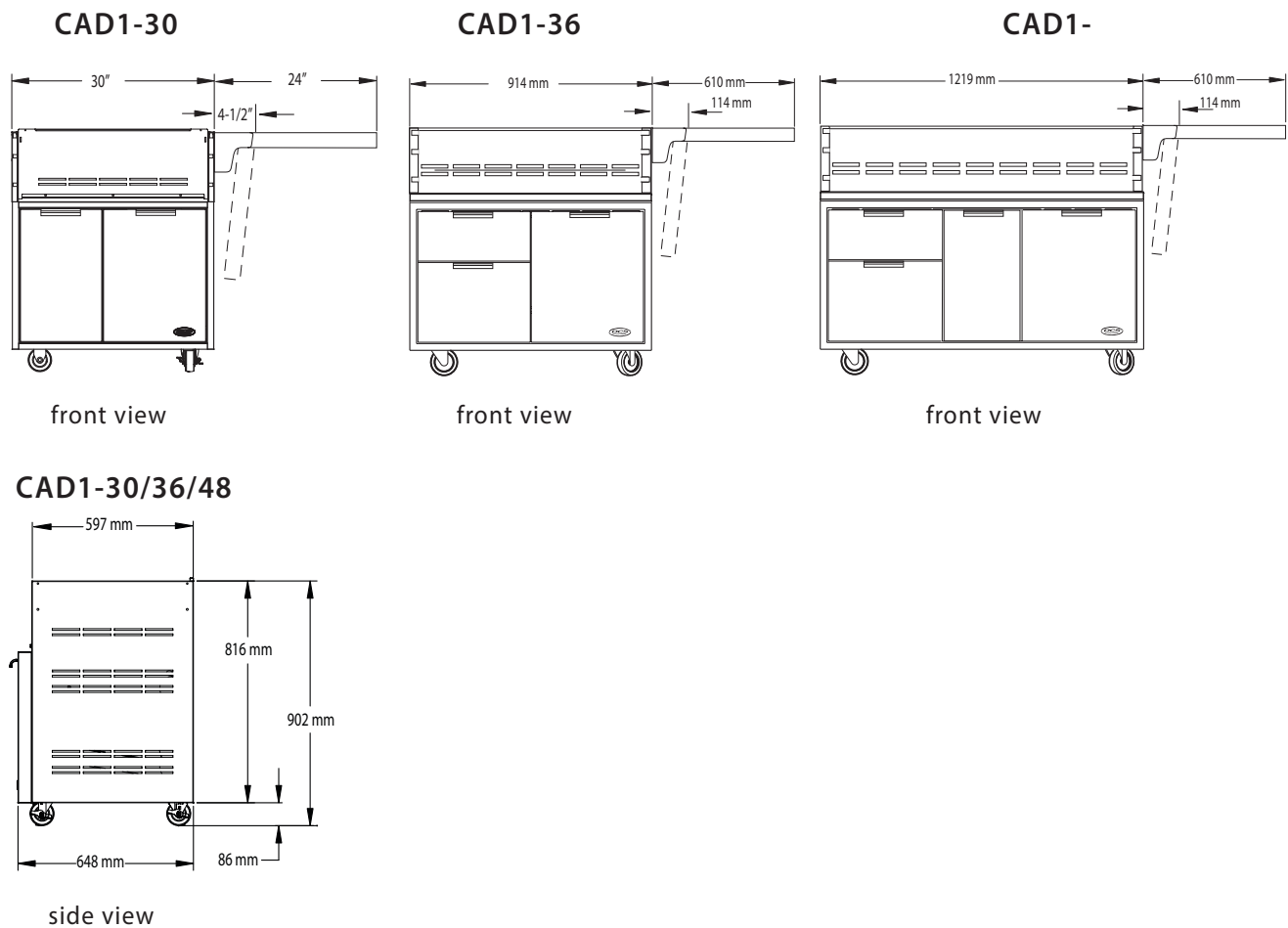

BEFORE INSTALLING YOUR APPLIANCE

SHIPPING INSPECTION

1. Inspect the Cart to verify that there is no shipping damage.
2. If any damage is detected, call the retail dealer and initiate a damage claim. DCS by Fisher & Paykel is not responsible for shipping damage.

NOTE: Do not discard any packing material (box, straps) until the unit has been inspected.

- Operate the drawers to be sure they glide smoothly.
- Examine the drawer fronts to be sure there are no dents or scratches.



Fig. 01

Illustration only, carts may vary.

INSTALLATION

CART ASSEMBLY INSTRUCTIONS

IMPORTANT:

Read all instructions before you begin. Do not jump ahead or skip any step.

CAUTION:

Some parts have sharp edges; care must be taken when handling the various components to avoid injury. Please read safety information provided in these instructions before beginning assembly. Wear gloves when handling.

Two or more people should work together to assemble the cart and All-Grill, Double Side Burner/ Sink, or Double Side Burner/Griddle.

NOTE: Avoid using side shelf to move cart. Push or pull cart by grasping corners of head.

LOCATING THE CART

For proper use, this product should be installed/positioned on a flat ground or patio. Unevenness such as bumps, cracks and protrusions should be 1/4" or less. Refer to Fig. 02 for required flat area dimensions.

GETTING STARTED





- Remove packaging.

Contents Included:

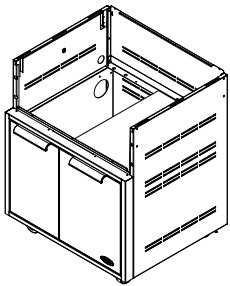
Your cart is packaged in one box. The box contains your cart and a universal hardware kit to be used for grill installation and may contain extra hardware for your convenience.

Table of quantity of parts

Contents	Model	Part No.	Qty.
 <p>30" Cart shown</p>	CAD1-30	71131	1
	CAD1-36	71132	1
	CAD1-48	71133	1

Contents	CAD1-30	CAD1-36	CAD1-48
 <p>Machined Phillip screws 10-24X1/2"</p>	13	16	17
 <p>Bracket, Tab</p>	2	2	4
 <p>Bolt Hex 1/4-20-1/2"</p>	2	2	2
 <p>Washer .313 x .750</p>	4	4	4
 <p>Nut Hex 1/4-20</p>	2	2	2

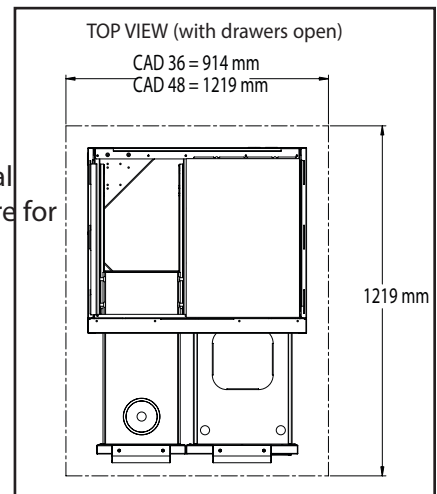







Fig. 02

Tools Required:

	Eye Goggles
	Work Gloves
	Power Screwdriver or Variable Speed Drill with Phillips - tip #2 Attachment
	5/32" Allen Wrench
	3/16" Allen Wrench
	3/32" Allen Wrench

INSTALLATION

CART ASSEMBLY INSTRUCTIONS

STEP 1

Link Carts Together (optional)

(To link two or more CAD1 carts, the following instructions must be done first, using the hardware provided, before installing the top modules.)

1. To link your carts together - hand tighten 2 bolts, 4 washers, and 2 nuts on the front and back sides of the carts as shown in Fig. 03. Carefully wrench tighten fasteners once carts are aligned with each other.

CAUTION:

Once the carts are linked, they cannot be moved. Moving the carts once linked could damage the carts.

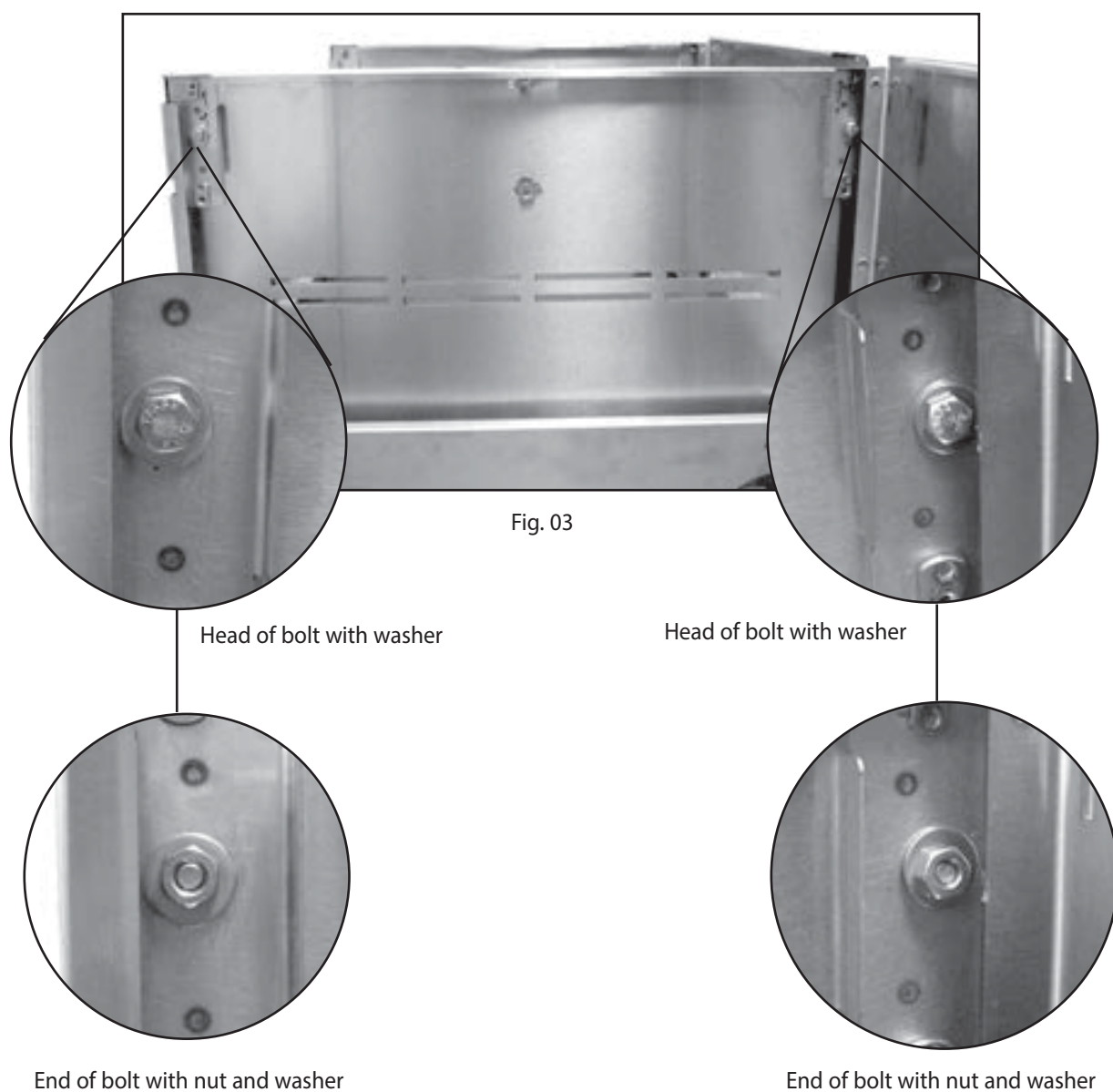

INSTALLATION

CART ASSEMBLY INSTRUCTIONS

STEP 2

Outdoor Appliance Head Preparation

1. First you will need to remove the angle brackets from the side of the unit and replace them with cart mount brackets (Fig. 04). Unit is shipped prepared for island installation.
2. Install the Bracket Tab on both sides using 8 of the 10-24 x 1/2" screws. Install each bracket with 4 screws on each side of the grill head (Fig. 04, 05 and 06). For a CAD1-48, use the appropriately labeled bracket for your grill head and cart side.

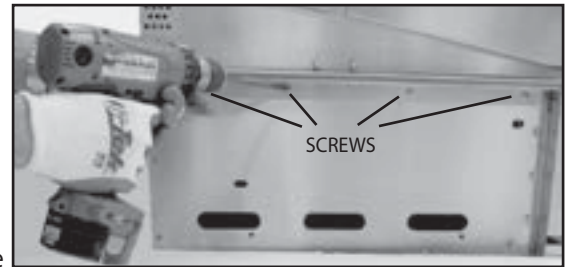

Fig. 04



Fig. 05

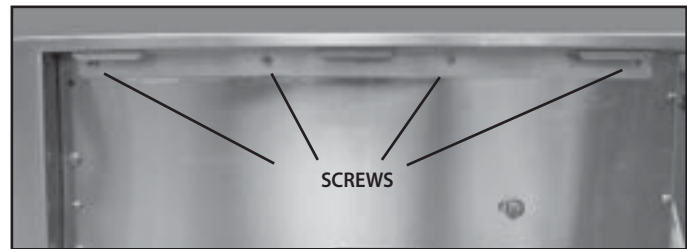

Fig. 06

Note:

For the CAD1-48 there are two sets of brackets. If you have the BGB48-BQR, use the brackets labeled LEFT-48 BQR and RIGHT-48 BQR. If you have the BGB48-BQAR, use the brackets labeled 48 BQAR.

STEP 3

Head Placement onto Cart (2 Persons Required)

1. Remove drip tray/pan (Fig. 07) and other removable components (to lighten the load) such as grates, top burner caps and components, griddle flue cover, radiant tray and grill burner for easier handling.
2. Two persons required to lift head (Double Side Burn-Sink shown). Placing head on cart, place rear of head over the rear of the cart first (Fig. 08). Then allow the rear side tabs to first locate in the slots on the top of the cart sides. The other tabs will locate in the mid- and front slots as the head is lowered into position on the cart (Fig. 09).



Fig. 07



Fig. 08



Fig. 09



INSTALLATION

CART ASSEMBLY INSTRUCTIONS

landing ledge should sit flush on the top of the cart (no gap).

- Secure the head to rear of cart (Fig. 13) with Phillips-head screws provided (10-24 x 1/2").

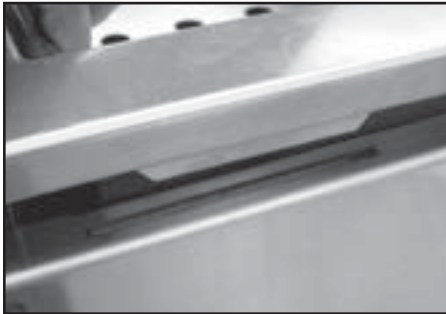

Fig. 10

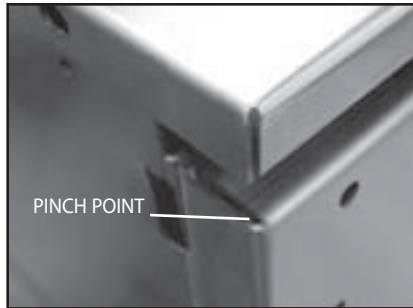

Fig. 11



Fig. 12



Fig. 13

STEP 4

Front End Screw Installation

- Install remaining screws (10-24 x 1/2") into the front of head to the cart (Fig.14).
- Slide drip tray/pan back into place.



Fig. 14

INSTALLATION

CART ASSEMBLY INSTRUCTIONS

STEP 5

Gas Hookup - LP

Attach LP gas line connector hose assembly (as shown in "LP Gas Hookup" section - The Professional Liberty Collection, Use/Care Guide) and then connect to LP tank as shown.



Fig. 15



Fig. 16

FOR YOUR SAFETY

To prevent personal injury or damage to the drawers, do not overload them. The maximum rating of each drawer is 35 pounds.



WARNING!

Do not push down on the top of the drawers. The unit could tip forward.

COVER HANGER

To use the cover hangers provided, first place the cover hanger into the slot on the side or rear of your Cart (Fig. 17). Then hang the cover in either direction. (Fig. 18 or 19).

Note:

Do not move the cart while the covers are hung. This could cause the covers to fall off the hangers and damage the covers.

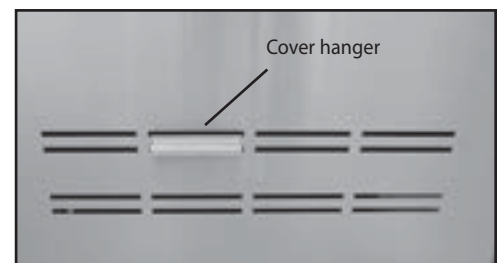

Fig. 17



Fig. 18



Fig. 19

INSTALLATION

SIDE SHELF ASSEMBLY INSTRUCTIONS (OPTIONAL)

STEP 6

Optional Attach Side Shelf Accessory on Either Side

NOTE: Side shelf Model CAD1-SK can be installed with the head already on the cart.

1. Screw shoulder bolts (2) into the bottom screws on the side of the cart (Fig. 20 and 21). Tighten with 5/32 Allen wrench.
2. Slide left and right side shelf brackets over the shoulder bolt (Fig. 22) and install top screw attaching the side shelf brackets onto the cart (Fig. 23). Tighten with Phillips screwdriver.
3. Holding the side shelf, install 2 shoulder bolts into the slot and screw into side shelf tray (Fig. 24). Tighten with a 3/16 Allen wrench (Fig. 25).
4. Place shelf in the up position and check for level.

If shelf is not level, adjust side shelf set screw. Set screws can be adjusted using a 3/32 Allen wrench (Fig. 26). Turn the Allen wrench clockwise to raise the shelf. Turn 1/4 turn and review to see if the shelf is level. The set screws in the left and right bracket should be adjusted equally to ensure the shelf sits level.

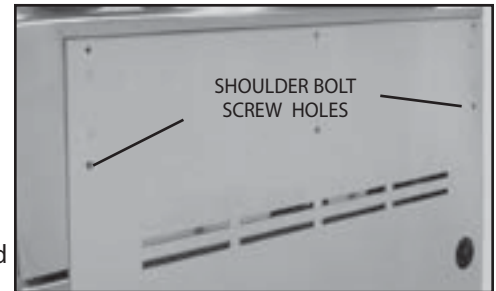

Fig. 20

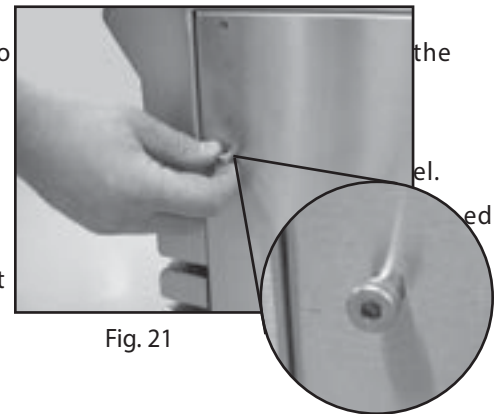

Fig. 21

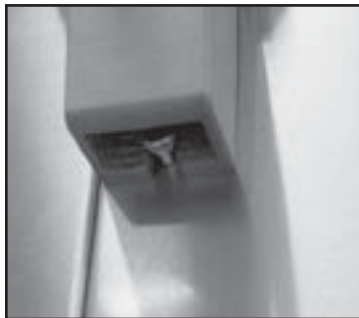

Fig. 22



Fig. 23



Fig. 24

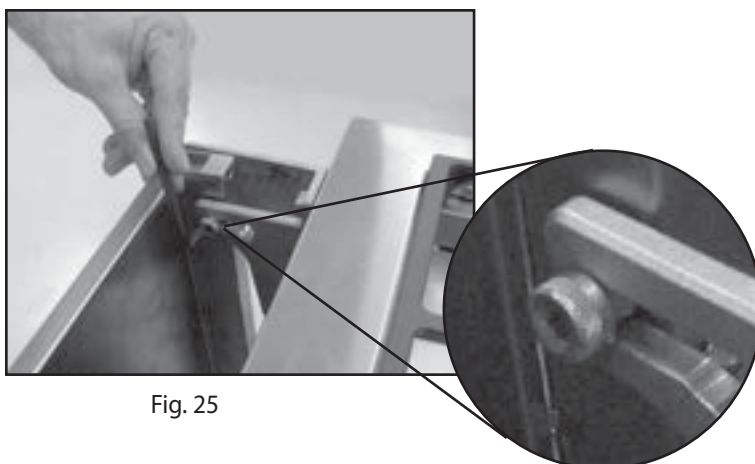

Fig. 25



Fig. 26

INSTALLATION

SINK DRAIN ASSEMBLY INSTRUCTIONS (OPTIONAL)

Optional wood cutting board (model # CAD1-WCB, 70861) shown in Figure 28 can be purchased as an accessory from Customer Care at (888) 936-7872.



Fig. 27

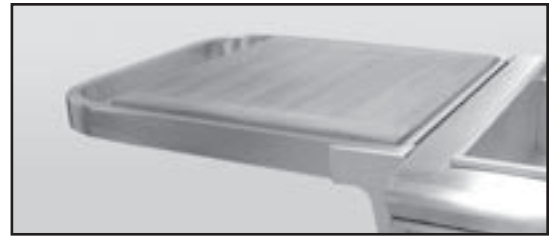

Fig. 28







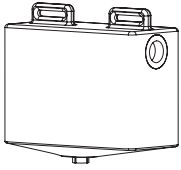

STEP 7

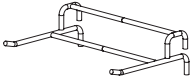



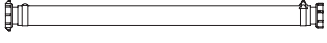

Optional Attach Sink Drain Kit

Content Included:



Your Sink Drain Accessory Kit is packaged in one box. The box contains the following components:

Contents	Qty.
 Gray Water Tank	1

Contents	Qty.
 Tank Bracket	1
 3/4 Hose Tank Drain	1
 1/2" Ball Valve	1
 Water Hose Adapter	1
 Sink Drain Hose Assembly	1
 Faucet Hose and Vent Tube	1
 Hose Clamp, 9/16" x 1-1/16"	2
 Brass Fitting, 1/4 ID Tube x 1/8 NPT	1

Contents	Qty.
 3-1/2" Snap Bushing	1
 Snap Lock Clip	1
 1-1/2" Tailpiece Washer	2
 Fitting, 1/2 NPT x 3/4 ID Tube	1
 Nipple, 1-1/2" NPT	1
 Elbow, 3/4 NPT x 3/4 ID Tube	1
 Cable Tie	1

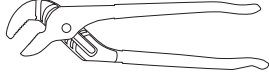
TOOLS REQUIRED

	Work Gloves
	Adjustable Pipe Wrench
	Phillips Screw Driver
	Flat Head Screw Driver

INSTALLATION

SINK DRAIN ASSEMBLY INSTRUCTIONS (OPTIONAL)

NOTE:

Remove all racks and drawers from the cart and grates. And remove burner caps and drip tray from the Side Burner/Sink prior to kit installation.

1. Attach tank bracket on the right side of the cart as shown in Fig. 29.
2. Install the snap bushing in the center divider and the snap-lock clip in the back bottom of the cart into the hole provided, as shown in Fig. 30 and 31. Note the direction of installation.
3. Attach sink drain hose assembly to the tank as shown in Fig. 32a, 32b and 32c (include one tailpiece washer).

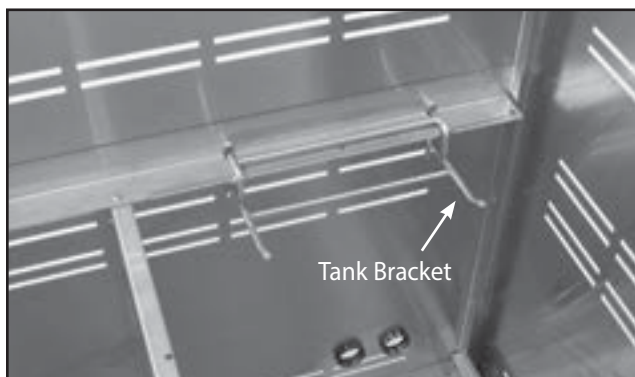

Fig. 29

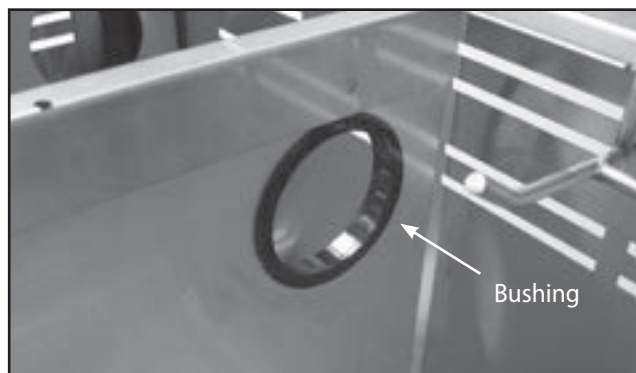

Fig. 30

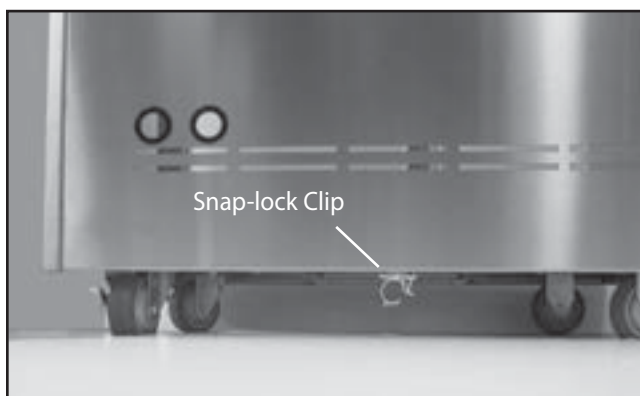

Fig. 31

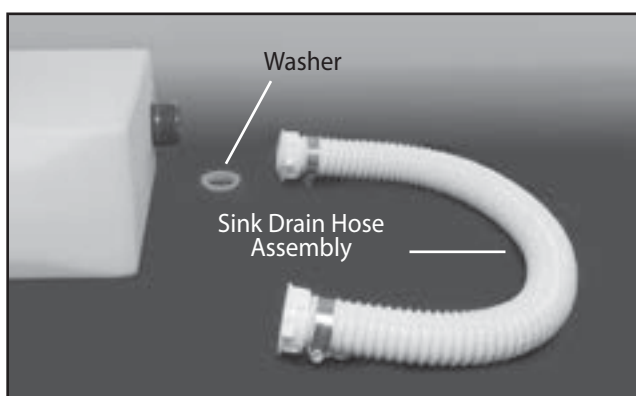

Fig. 32a

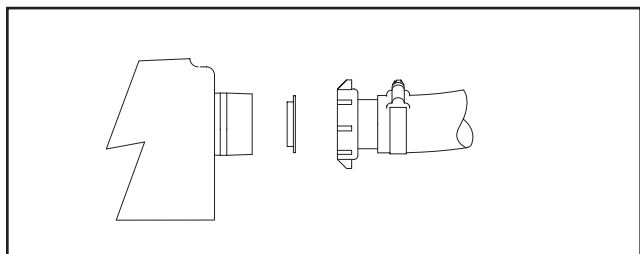

Fig. 32b

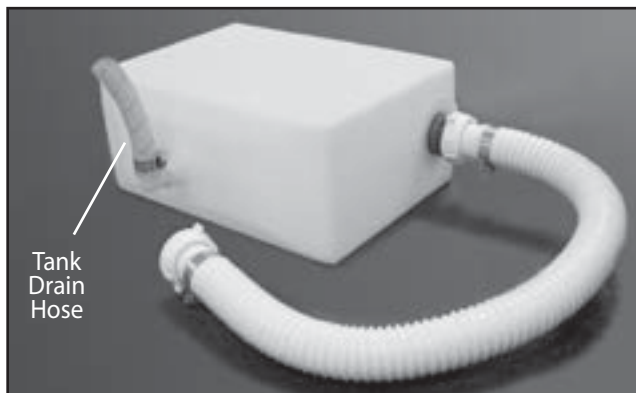

Fig. 32c

INSTALLATION

SINK DRAIN ASSEMBLY INSTRUCTIONS (OPTIONAL)

4. Install the above tank/hose assembly in the cart, over the tank bracket and feed the sink drain hose through the hole in the center divider (Fig. 33).

NOTE:

The drain hose at the bottom of the tank exits the hole in the back of the cart (Fig. 34).

5. Attach the 1/2" ball valve and fitting to the tank drain as shown in Fig. 35, and tighten the hose clamp.



Fig. 33



Fig. 34

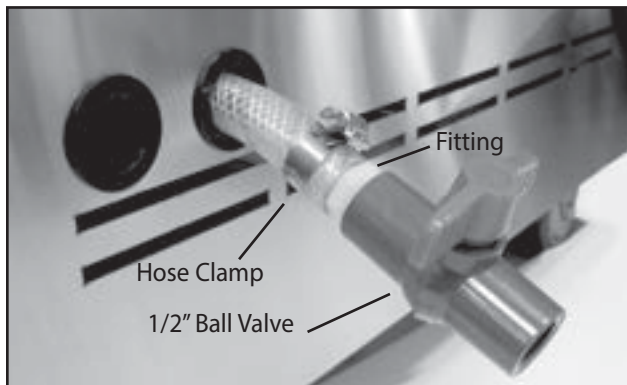

Fig. 35

INSTALLATION

SINK DRAIN ASSEMBLY INSTRUCTIONS (OPTIONAL)

- Set the Side Burner/Sink securely on a table and attach the faucet to the sink as shown in Fig. 36.

CAUTION:

Finger tight first, then use a wrench.

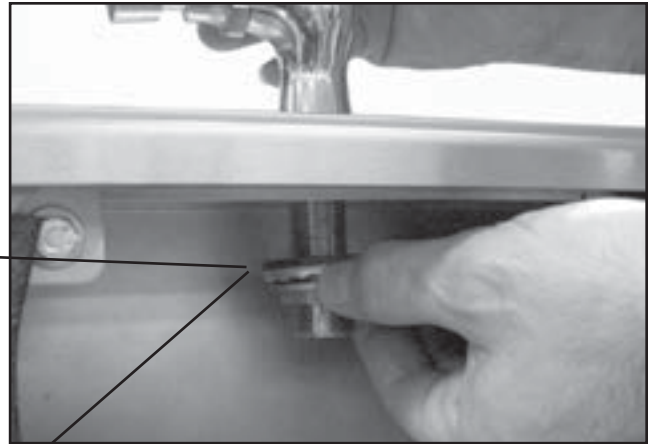
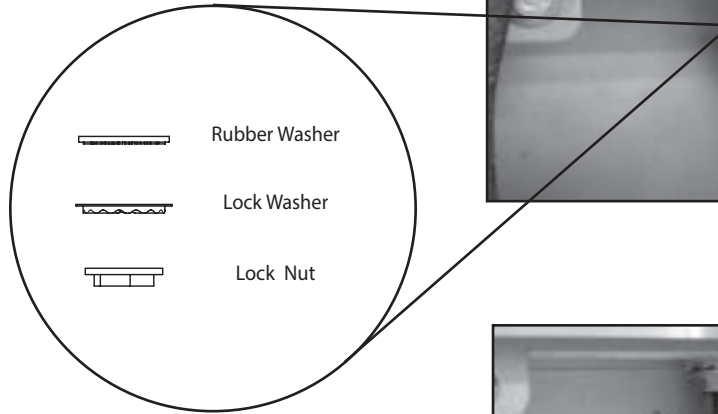

Fig. 36

- Feed the 3-foot water supply hose/air vent tube through the hole at the bottom of the burner box, and attach it to the faucet (Fig. 37).

CAUTION:

Finger tight first, then use a wrench.

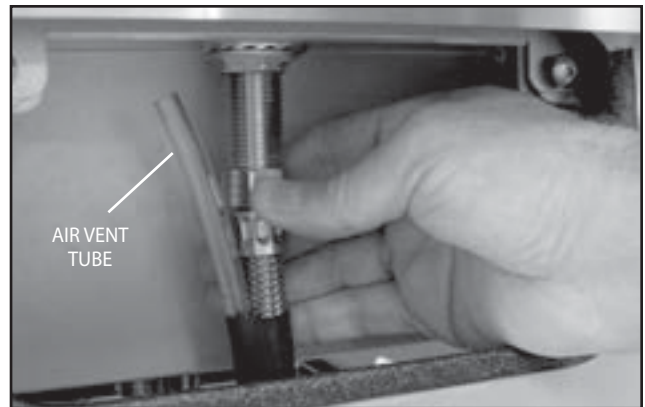

Fig. 37

- Perform the following instructions for head installation:

WARNING!

Excessive weight hazard. Use two or more people to move and install sink/burner assembly onto the cart.

OUTDOOR APPLIANCE HEAD PREPARATION:

- First you will need to remove the angle brackets from the side of the unit and replace them with cart mount brackets (Fig. 38). Unit is shipped prepared for island installation.

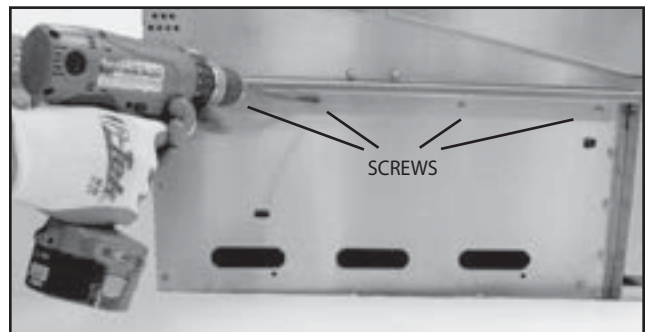

Fig. 38

INSTALLATION

SINK DRAIN ASSEMBLY INSTRUCTIONS (OPTIONAL)



Fig. 39

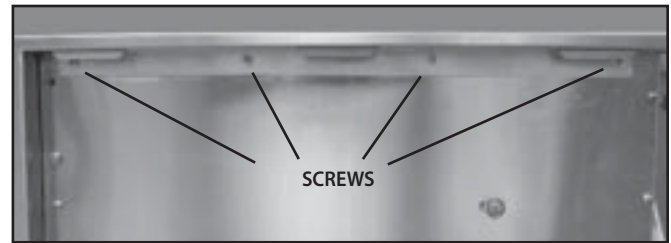

Fig. 40

- B. Install the bracket tab on both sides of the appliance head using 8 of the 10-24 x 1/2" screws. Install each bracket with 4 screws on each side of the outdoor appliance head (Fig. 39 and 40).

9. Place head onto cart (2 persons required)

- A. Remove drip tray/pan (Fig. 41) and other removable components (to lighten the load) such as grates, top burner caps and components for easier handling.
- B. Two persons required to lift head. To place the head on cart, place rear of head over the rear of the cart first (Fig. 42), then allow the rear side tabs to first locate in the slots on the top of the cart sides. The other tabs will locate in the middle and front slots as the head is lowered into position on the cart (Fig. 43).



Fig. 41



Fig. 42

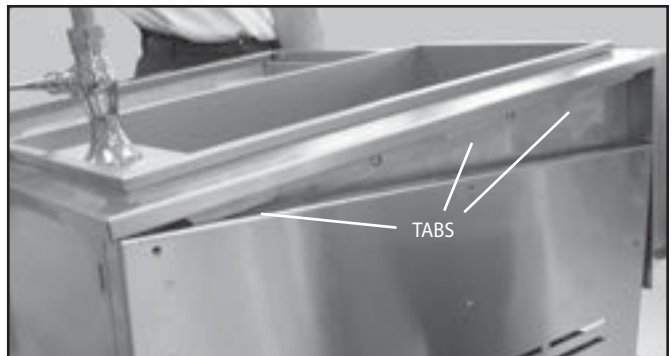

Fig. 43

INSTALLATION

SINK DRAIN ASSEMBLY INSTRUCTIONS (OPTIONAL)

- C. Position tabs on side bracket to fit into slots on the cart (be aware of pinch points)(Fig. 44-45). When complete, the landing ledge should sit flush on the top of the cart (no gap)(Fig. 46).
- D. Secure the head to rear of cart (Fig. 47) with (2) Phillips-head screws provided (10-24 x 1/2").
- E. Install remaining (3) screws (10-24 x 1/2") into the front of head to the cart (Fig. 48).

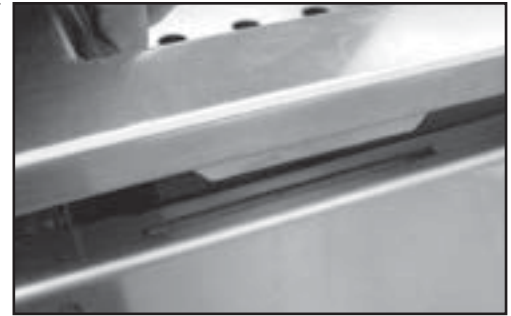

Fig. 44



Fig. 45

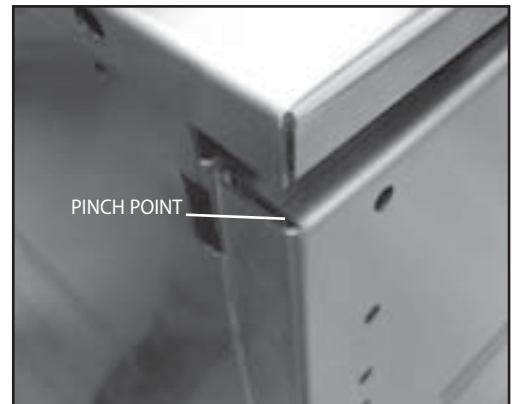

Fig. 46



Fig. 47

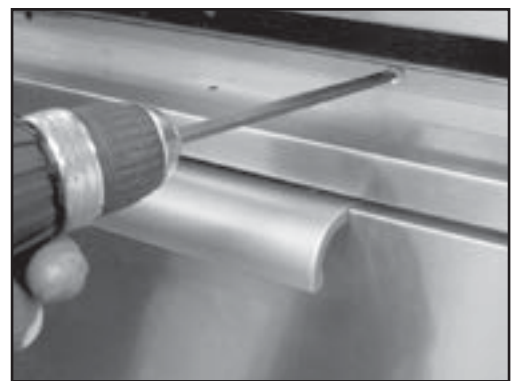

Fig. 48

INSTALLATION

SINK DRAIN ASSEMBLY INSTRUCTIONS (OPTIONAL)

10. Feed the water supply hose through the center divider hole, down to the bottom opening of the cart (Fig. 49). Place the end of the water supply hose in the snap-lock clip and lock it in place (Fig. 50)

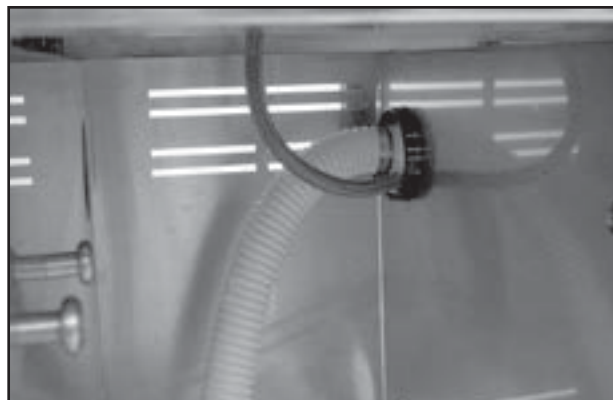

Fig. 49

11. Attach the water hose adapter to the water supply hose. (Fig. 51).

NOTE:

Make sure you have the supply connection in accordance with local codes.

12. Feed the air vent tube over the center divider and attach it to the brass fitting located at the top of the water tank. (Fig. 52 and 53).



Fig. 50

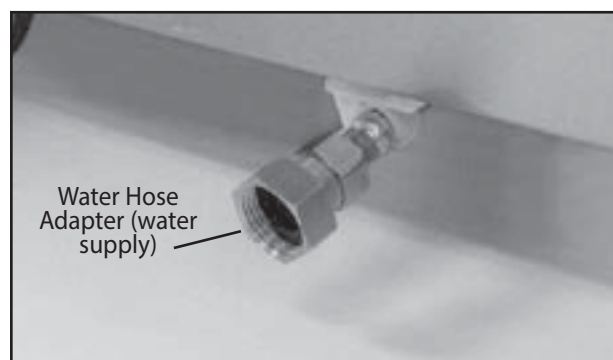

Fig. 51

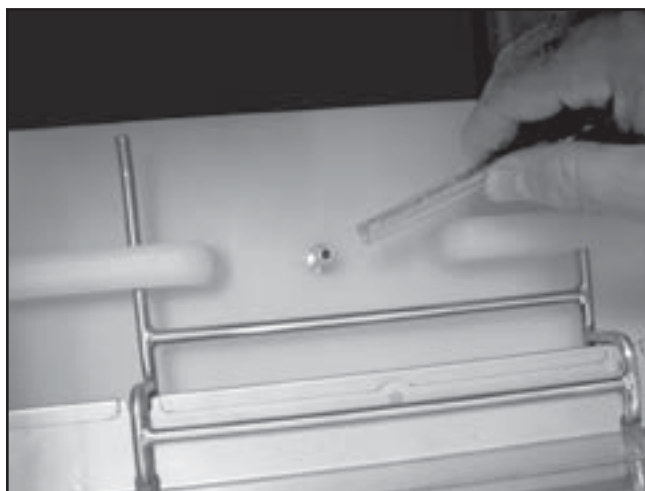

Fig. 52

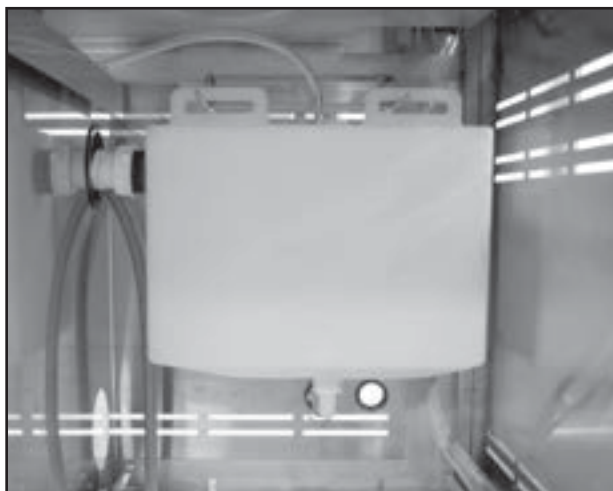

Fig. 53

INSTALLATION

SINK DRAIN ASSEMBLY INSTRUCTIONS (OPTIONAL)

13. Attach the sink drain hose to the bottom of the sink (use one tailpiece washer) (Fig. 54 and 55).
14. Push the sink drain hose up and over the edge of the side panel (Fig. 56). This will prevent the interference between this hose and the top rack. It also creates proper drainage from the sink to the water tank. And/or use the cable tie provided to hold the hose up (Fig. 57).
15. Slide drip tray/pan back into place and reinstall parts removed in #9A.

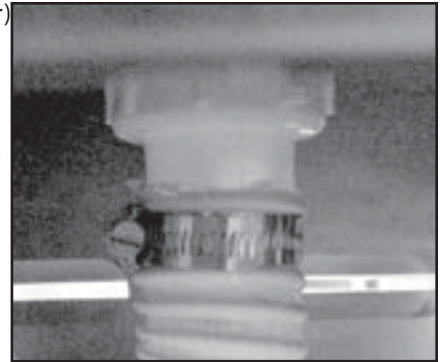

Fig. 54



Fig. 55



Fig. 56

16. Attach cold water hose (not supplied) to the unit and test the system for leaks.

- A. Close the ball valve behind the cart
- B. Turn on the faucet
- C. Check all connections inside and outside the cart.
- D. If you notice any leaks, turn the water supply off. Tighten connections that are leaking and retest.

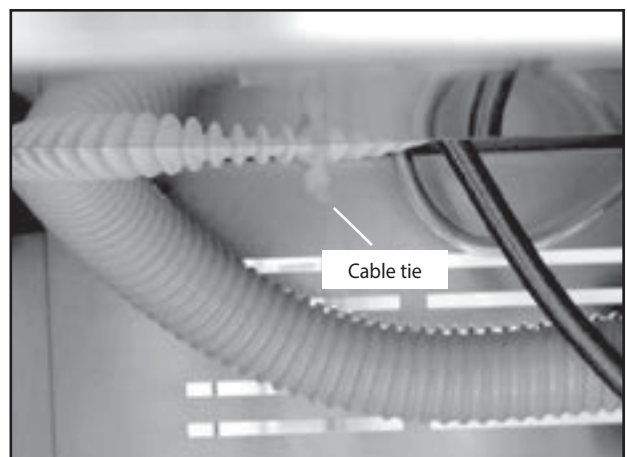

Fig. 57

USING THE CART

REMOVING DRAWERS

1. To remove the drawers, pull them out until their slider latch is visible. Carefully push the latch down on the left side while pulling up on the latch on the right side and pull the drawer completely out of the frame (Fig. 58 and 59).
2. To prevent damage to surfaces, place the drawers on a stable surface on a protective towel or tablecloth while removed from the cart.

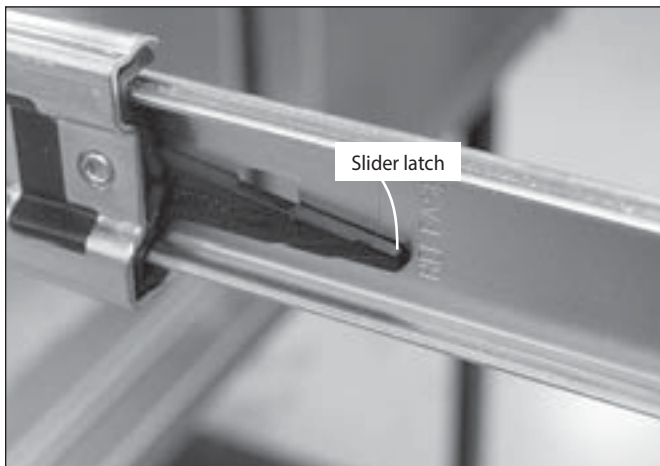

Fig. 58

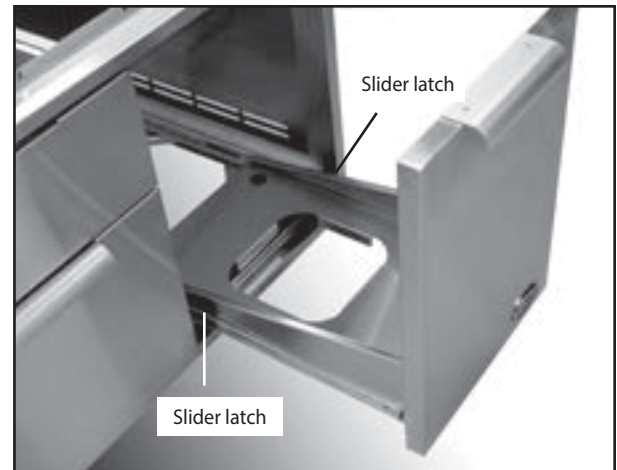

Fig. 59

FOR YOUR SAFETY

To prevent personal injury or damage to the drawers, do not overload them. The maximum rating of each drawer is 35 pounds.

USING THE CART

RE-INSTALLING DRAWERS

1. Re-install the drawers by extending their guides as shown in Fig. 60.
2. While holding the drawer parallel to the cabinet, carefully align & engage the ends of the glides. Slide the drawer about an inch so that the glides are supporting the back of the drawer (Fig. 61).



Fig. 60

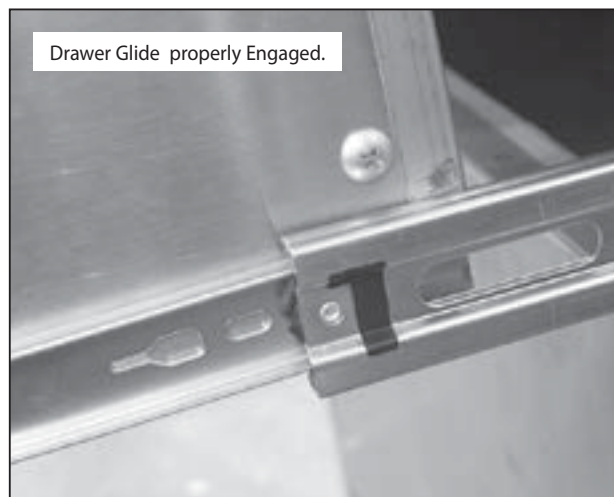

Fig. 61

3. While holding the drawer up by the handle, pull the glides from the drawer cavity out over the drawer glide until they click (Fig. 62).
4. As you push the drawers in, you will encounter moderate resistance. Continue to push the drawer all the way in to complete the engagement process. The drawer will now glide smoothly in & out with light effort (Fig. 63).

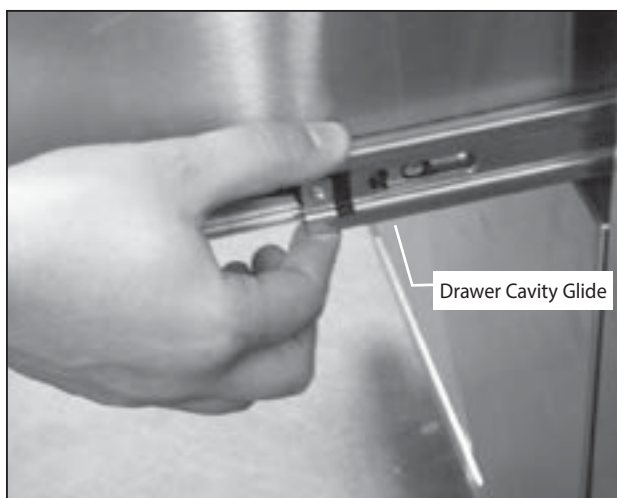

Fig. 62



Fig. 63

USING THE CART

5. Install the two (2) racks provided into the opening by sliding them onto the rollers on the sidewalls of the left cavity (Fig. 64).

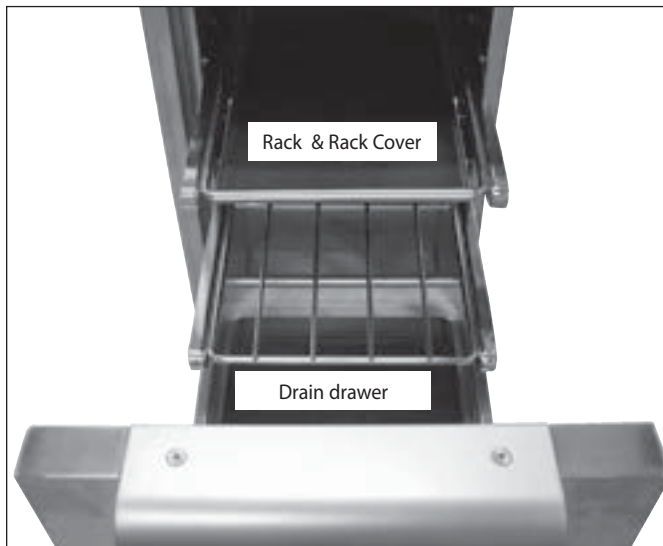

Fig. 64

FREEZER PACK (OPTIONAL, KIT #70696A)

Proper Handling:

1. Place the freezer pack in freezer, laying it flat.
2. Freeze overnight or a minimum of 8 hours.
3. Place frozen Freezer Pack in the steel tray on the second shelf, in appropriate cavity of the drawer (Fig. 65). The Freezer Pack is dishwasher safe. Or wash with warm soapy water, rinse and air dry. Store flat in dry storage or in freezer.



Fig. 65

CARE AND MAINTENANCE

All parts of the Professional Grill Cart can be cleaned with hot soapy water, rinsed, dried and buffed to a shine with a soft, heavy cloth. Always try this first, as it is the mildest cleaning procedure.

1. Use the mildest cleaning procedure first. Some brands of cleaners of the same type are harsher than others, read their directions. A scent or a propellant can make a difference in the product, read the ingredients. Try on a small area first.

Caution should be taken to keep the regulator free from any cleaning soaps or water.

2. To avoid marring the surface, always rub metal finishes in the direction of the stainless steel polish lines (grain). The cleaner will be more effective when used in the direction of the polish lines.
3. Use only clean sponges, soft cloths, paper towels, plastic non-metal soap pads for cleaning or scouring as recommended in this section. (Use only soap pads with soap still in them. An empty pad can scratch.)
4. Be sure to rinse all parts thoroughly and to wipe dry to avoid water marks.
5. After cleaning, use a stainless steel polish, such as Stainless Steel Magic® applied to the drawer and handle surfaces.

BRAND NAME CLEANERS

In this section on cleaning, the use of name brands is intended only to indicate a type of cleaner. This does not constitute an endorsement. The omission of any name brand cleaner does not imply its adequacy or inadequacy. Many products are regional in distribution and can be found in local markets and department stores.

SERVICE

For warranty service, please contact your local service provider or DCS Customer Care Representative at (888) 936-7872. Before you call, please have the following information ready:

- Model Number (can be found on the inside, left wall of the tank drawer)
- Serial Number (can be found on the inside, left wall of the tank drawer)
- Code (can be found on the inside, left wall of the tank drawer)
- Date of installation
- A brief description of the problem

Your satisfaction is of the utmost importance to us. If a problem cannot be resolved to your satisfaction, please write or email us at:

Write:

Fisher & Paykel Appliances Inc.

Attention: DCS Customer Care

695 Town Center Drive, Suite 180

Costa Mesa, CA 92626-1902 USA

email: customer.care@fisherpaykel.com

À L'INTENTION DE NOS CLIENTS

Merci d'avoir sélectionné cette Desserte de gril DCS by Fisher & Paykel. Nous avons conçu ce Manuel d'installation pour expliquer les fonctions uniques de ce produit. Ce manuel contient des informations extrêmement utiles sur la façon correcte d'installer vos nouveaux tiroirs professionnels et d'en faire l'entretien. Vous pourrez ainsi en profiter pendant des années en toute sécurité.

Aidez-nous à mieux vous servir en remplissant l'enregistrement de produit et en nous le soumettant depuis notre site Web à www.dcsappliances.com. Sélectionnez « Customer Care » sur la page d'accueil puis « Product Registration ». De plus, gardez ce manuel à portée de main afin de rapidement trouver réponse à vos questions durant l'utilisation de vos nouveaux tiroirs.

Si vous avez des questions au sujet de notre produit, communiquez avec un représentant du service à la clientèle DCS par téléphone : 1-888-936-7872, ou par email : customer.care@fisherpaykel.com.

REMARQUE : Veuillez noter les numéros de modèle, code, et de série sur cette page pour information (se trouve à l'intérieur de la paroi gauche du tiroir de bouteille).

NUMÉRO DE MODÈLE _____ CODE _____ NUMÉRO DE SÉRIE _____

REMARQUE : Inspecter le produit pour vérifier qu'il n'a pas été endommagé pendant l'expédition. En cas de dommages, contacter le transporteur et entamer une déclaration pour dommage. DCS by Fisher & Paykel n'est en aucun cas responsable des dommages pendant l'expédition.

Ne pas jeter le matériau d'emballage (boîte, palette, sangles) avant d'avoir inspecté l'unité.



POUR VOTRE SÉCURITÉ

1. Évitez de stocker ou d'utiliser de l'essence ou tout autre liquide et vapeur inflammable à l'intérieur ou à proximité de cet appareil ou de tout autre.
2. Ne pas entreposer une bouteille de propane non raccordée pour l'emploi à l'intérieur ou à proximité de cette unité.



POUR VOTRE SÉCURITÉ

Si vous sentez une odeur de gaz :

1. Ne pas allumer de commutateur électrique ; ne pas utiliser de téléphone dans le bâtiment.
2. Contacter immédiatement la compagnie du gaz du téléphone d'un voisin. Suivre les instructions de la compagnie du gaz.
3. S'il n'est pas possible de contacter la compagnie du gaz, appeler les pompiers. L'installation et le service doivent être effectués par un installateur qualifié, un service de réparation ou la compagnie du gaz.

VEUILLEZ CONSERVER CE MANUEL À TITRE DE RÉFÉRENCE.

TABLE DES MATIÈRES

MESURES DE SÉCURITÉ ET DE PRÉCAUTIONS	2
IDENTIFICATION ET DIMENSIONS DU MODÈLE	3
AVANT L'INSTALLATION DE L'APPAREIL	
Inspection pour expédition	3
INSTALLATION	
Placement de la desserte	4
Instructions de montage de la desserte	4-8
Fixation de tablette latérale en option	9
Fixation du kit de drain d'évier en option	10-17
UTILISATION DE LA DESSERTE	
Dépose des tiroirs	18
Remontage des tiroirs	19
Milieu de congélation (en option)	20
ENTRETIEN ET MAINTENANCE	21
SERVICE	22

MESURES DE SÉCURITÉ ET DE PRÉCAUTION

1. Commencer par s'assurer d'avoir une installation et un entretien courant.
2. Suivre les instructions d'installation figurant dans ce manuel.
3. Pour prolonger la durée de vie du produit, s'assurer de suivre les directives d'utilisation et d'entretien figurant dans ce manuel.



AVERTISSEMENT :

1. **Ne pas laisser les enfants ou les animaux domestiques jouer dans la desserte ou à sa proximité.**
2. **Pour prévenir toute blessure corporelle ou tout dommage des tiroirs, ne pas les surcharger. La capacité maximale de chaque tiroir est de 15,8 kg (35 lbs).**
3. Ne pas entreposer des objets qui intéressent les enfants sur ou dans la desserte. Les enfants pourraient grièvement se blesser s'ils grimpaient sur ou dans la desserte pour atteindre ces objets.



AVERTISSEMENT!

Ne pas appuyer sur le dessus des tiroirs. L'unité risquerait de se renverser vers l'avant.
Ne pas surcharger les tiroirs. La capacité maximale de chaque tiroir est de 15,8 kg (35 lbs).



AVERTISSEMENT!

Un placement des mains inapproprié durant la fermeture des tiroirs risque de blesser les mains ou les doigts.

2. **Toujours fermer ou ouvrir les tiroirs en utilisant leurs poignées.**
3. **S'assurer de garder les mains à l'écart des bords de tiroirs lors de l'ouverture et de la fermeture des tiroirs.**

IDENTIFICATION ET DIMENSIONS DU MODÈLE

CAD1-30

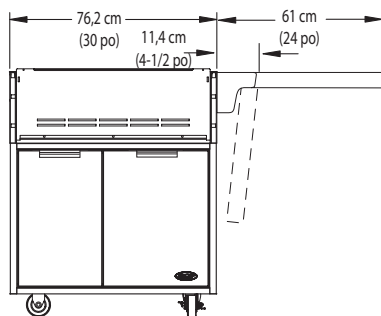

Vue de face

CAD1-36

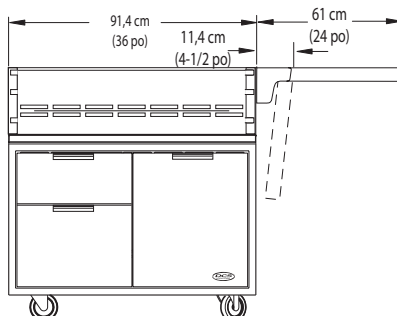

Vue de face

CAD1-48

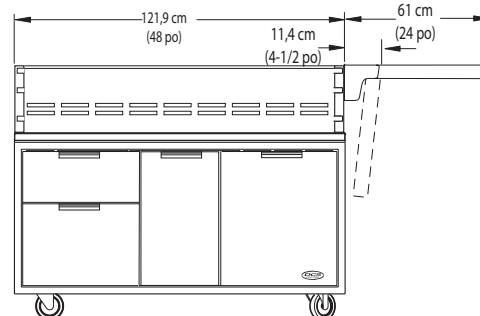

Vue de face

CAD1-30/36/48

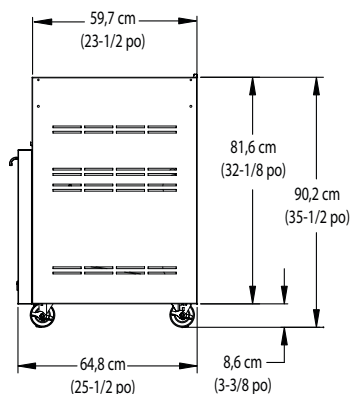

Vue de côté

INSPECTION APRES LIVRAISON

1. Inspectez les tiroirs pour vous assurer qu'ils n'ont subi aucun dommage durant le transport.
2. Le cas échéant, appelez le transporteur et soumettez une réclamation pour dommages. DCS by Fisher & Paykel n'est pas responsable des dommages subis durant le transport.

REMARQUE : Ne jetez aucun matériel d'emballage (boîte, palette, sangles) avant d'avoir inspecté l'appareil.

- Faites fonctionner les tiroirs pour vous assurer qu'ils glissent correctement.
- Examinez le devant des tiroirs pour vous assurer qu'il n'y a aucune bosse ou égratignure.



Fig. 01

Illustration, chariots peuvent varier.

INSTALLATION

INSTRUCTIONS DE MONTAGE DE CHARIOT

IMPORTANT:

Lisez toutes les instructions avant de commencer. Évitez de sauter des étapes.

ATTENTION :

Certaines pièces ont des bords coupants; faites attention lorsque vous manipulez les différents composants pour éviter de vous blesser. Veuillez lire les consignes de sécurité de ce manuel avant de commencer l'assemblage. Portez des gants.

Il faut deux personnes ou plus pour assembler le chariot et l'appareil d'extérieur.

REMARQUE : Évitez de déplacer le chariot par la tablette latérale en option. Poussez ou tirez le chariot en saisissant les coins de la tête.

PLACEMENT DE LA DESSERTE

Pour une bonne utilisation, ce produit doit être installé/positionné sur un sol plat ou un patio. Les inégalités telles que bosses, fissures et protubérances doivent être de 0,6 cm (1/4") ou moins. Se reporter à la Fig. 02 pour obtenir les dimensions de terre plate.





POUR COMMENCER

- Retirez l'emballage.

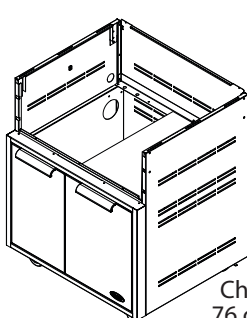
Contenu :

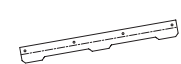
Le chariot est emballé dans une seule boîte. Celle-ci contient le chariot de 76 cm (30 po) et un kit de matériel universel destiné à l'installation de grill qui comprend du matériel supplémentaire pour votre commodité.

Contenu	Modele		Qté
 Chariot de 76 cm (30")	CAD1-30	71131	1
	CAD1-36	71132	1
	CAD1-48	71133	1

Contenu	CAD1-30	CAD1-36	CAD1-48
 Vis cruciformes usinées 10-24X1/2"	13	16	17
 Support, languette	2	2	4
 Boulon hex 1/4-20-1/2"	2	2	2
 Rondelle .313 x .750	4	4	4
 Écrou hex 1/4-20	2	2	2

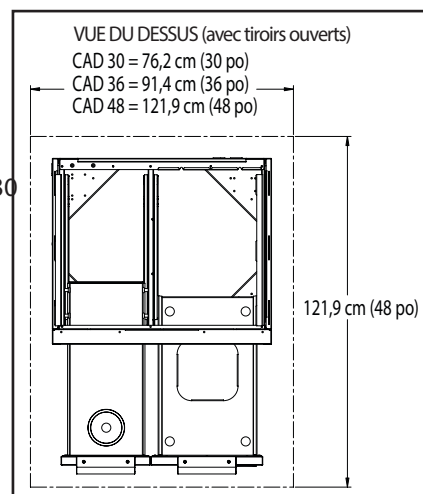







Fig. 02

Outils requis :

	Lunettes de sécurité
	Gants de travail
	Tournevis mécanique ou perceuse à vitesse variable avec embout cruciforme n° 2
	Clé Allen 5/32"
	Clé Allen 3/16"
	Clé Allen 3/32"

INSTALLATION

INSTRUCTIONS DE MONTAGE DE CHARIOT

ÉTAPE 1

Regroupement de chariot (en option)

(Pour regrouper deux chariots CAD1 ou plus, procédez aux instructions suivantes en premier, à l'aide de la visserie fournie, avant d'installer les modules supérieurs.)

1. Pour regrouper les chariots – serrez à la main 2 boulons, 4 rondelles et 2 écrous sur le devant et l'arrière des chariots comme l'indique la Fig. 3. Serrez soigneusement à la clé les fixations une fois que les chariots sont alignés l'un avec l'autre.

ATTENTION :

Une fois que les chariots sont regroupés, ils ne peuvent plus être déplacés. Déplacer les chariots une fois regroupés risquerait de les endommager.

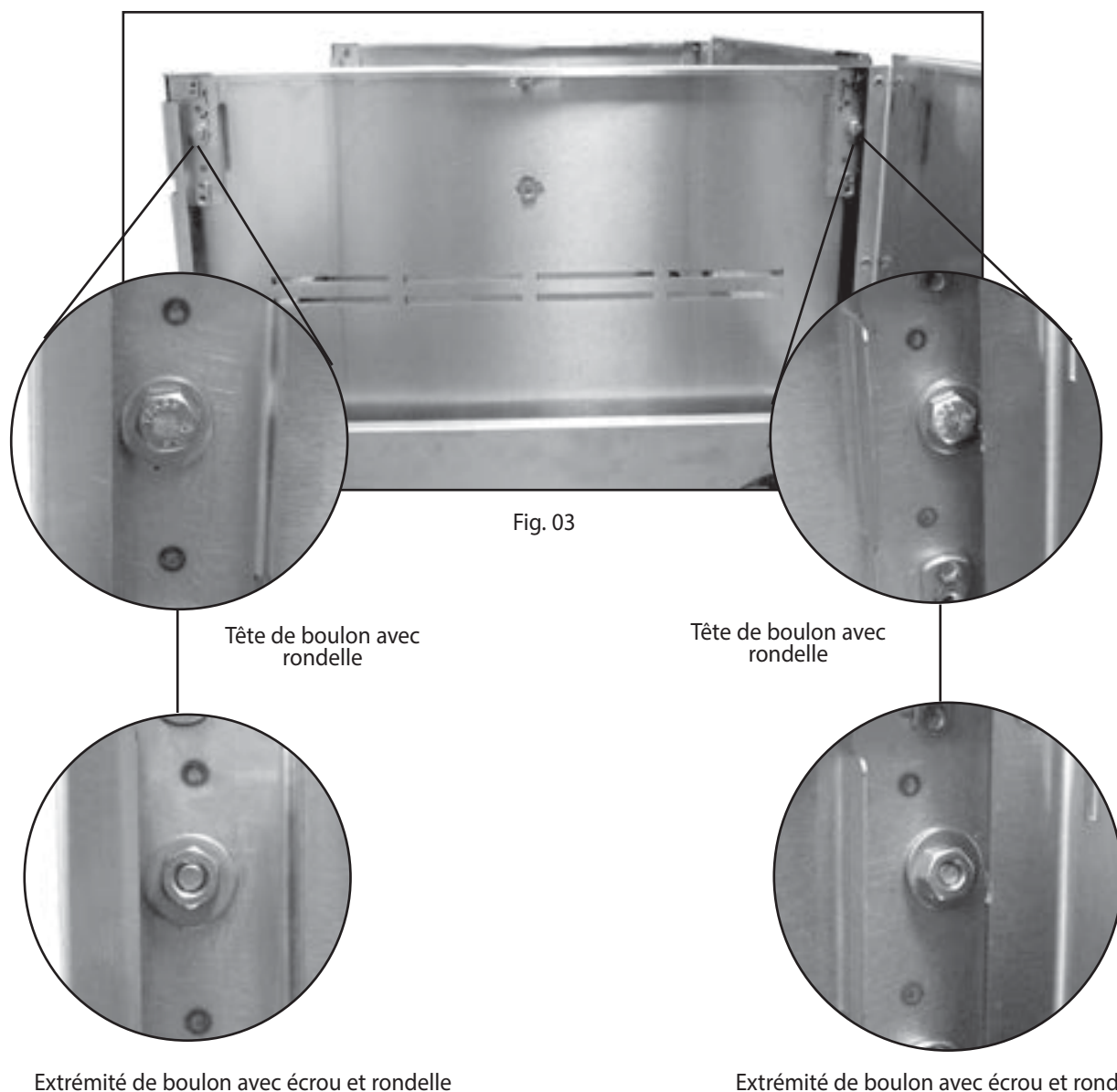

INSTALLATION

INSTRUCTIONS DE MONTAGE DE CHARIOT

ÉTAPE 2

Préparation de la tête de l'appareil d'extérieur

1. Il vous faut d'abord retirer les équerres du côté de l'appareil et les remplacer par les supports de fixation du chariot (Fig. 04). L'appareil est expédié préparé pour une installation autoportante.
2. Installez la languette de support de part et d'autre de la tête de l'appareil à l'aide de 8 des vis 10-24 x 1/2". Installez chaque support avec 4 vis de part et d'autre de la tête de l'appareil d'extérieur (Fig. 05 et 06).

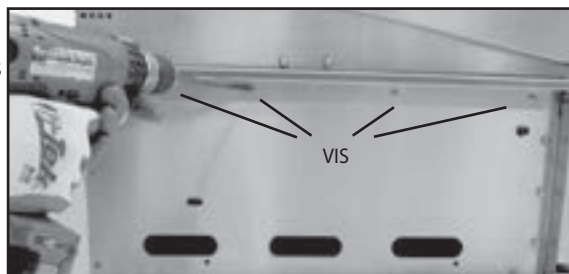

Fig. 04



Fig. 05

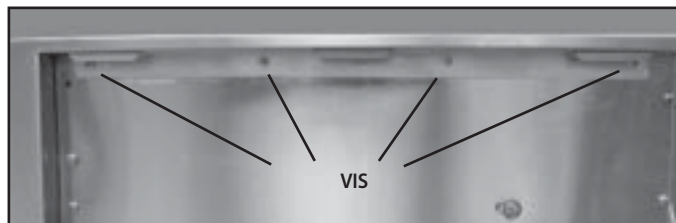

Fig. 06

REMARQUE :

Pour le modèle CAD1-48, il y a deux jeux de consoles. Pour le modèle BGB48-BQR, utiliser les consoles marquées 48L et 48R. Pour le modèle BGB48-BQAR, utiliser les consoles marquées 48A.

ÉTAPE 3

Placement de la tête sur le chariot (il faut 2 personnes pour cette tâche)

1. Retirez le récipient à graisse/ramasse-gouttes (Fig. 07) et tous les composants amovibles (pour alléger la charge) telles que les grilles, capuchons et composants de brûleurs, ainsi que le capuchon conduit de plaque chauffante, le plateau radiant et le brûleur de pour faciliter le travail.
2. Il faut deux personnes pour soulever la tête (Double brûleur latéral/er illustrés). Placement de la tête sur chariot – Placez l'arrière de tête l'arrière du chariot en premier (Fig. 08). Puis laissez les languettes térales arrière se situer d'abord dans les fentes sur le dessus des côtés chariot. Les autres languettes se situeront dans les fentes du milieu du devant de sorte que la tête s'abaisse en position sur le chariot (Fig.



Fig. 07



Fig. 08



Fig. 09

tres
les
de
gril
Évi-
sur
la-
du
et
09).

INSTALLATION

INSTRUCTIONS DE MONTAGE DE CHARIOT

3. Positionnez les languettes sur le support latéral pour rentrer dans les fentes sur le chariot (faites attention aux points de pincement) (Fig. 10 -11). Une fois terminé, la pièce d'appui doit affleurer le haut du chariot (sans appui) (Fig. 12).

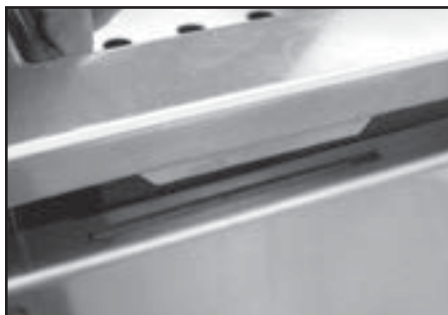

Fig. 10

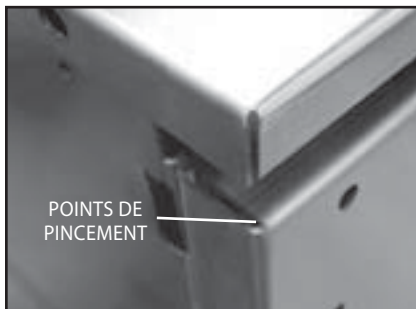

Fig. 11



Fig. 12

4. Fixez la tête à l'arrière du chariot (Fig. 13) à l'aide de (2) vis cruciformes fournies (10-24 x 1/2").



Fig. 13

ÉTAPE 4

Installation des vis sur le devant

1. Installez les (3) autres vis (10-24 x 1/2") sur le devant de la tête du chariot (Fig. 14).
2. Faites glisser le récipient à graisse/ramasse-gouttes en place et remontez les pièces retirées à l'Étape 3, n° 1.



Fig. 14

INSTALLATION

INSTRUCTIONS DE MONTAGE DE CHARIOT

ÉTAPE 5

Branchement du gaz – Propane

Assurez-vous que l'ensemble de chariot est stable. Ouvrez le tiroir de la bouteille. Placez la bouteille de propane comme l'indique la Fig. 15. Raccordez l'ensemble du régulateur à la connexion de bouteille avec toutes les valves de l'appareil en position « OFF ». Ouvrez le robinet de la bouteille et vérifiez l'absence de fuite de gaz (Fig. 16).



Fig. 15



Fig. 16

POUR VOTRE SÉCURITÉ

Pour éviter toute blessure corporelle ou tout dommage des tiroirs, ne les surchargez pas. La capacité maximum de chaque tiroir est de 16 kg (35 lb).



AVERTISSEMENT!

N'appuyez pas sur le dessus des tiroirs. L'appareil pourrait basculer vers l'avant.

CROCHET DE COUVERCLE

Pour utiliser les crochets de couvercle fournis, placer d'abord le crochet de couvercle dans la fente sur le côté ou l'arrière de la desserte (Fig. 16). Suspender ensuite le couvercle dans l'un ou l'autre sens. (Fig. 17 ou 18).

REMARQUE :

Ne pas déplacer la desserte lorsque les couvercles sont accrochés. Ceux-ci risqueraient de tomber des crochets et d'être endommagés.



Fig. 17



Fig. 18



Fig. 19

INSTALLATION

TABLETTE LATÉRALE (accessoire en option)

ÉTAPE 6

Attachez l'accessoire de tablette latérale d'un côté ou de l'autre.

Remarque: Il est possible d'installer la tablette latérale Modèle CAD1-SK avec la tête déjà sur le chariot.

1. Vissez (2) boulons à épaulement dans les orifices pour vis inférieurs sur le côté du chariot uniquement (Fig. 20 et 21). Serrez à l'aide d'une clé Allen de 5/32.

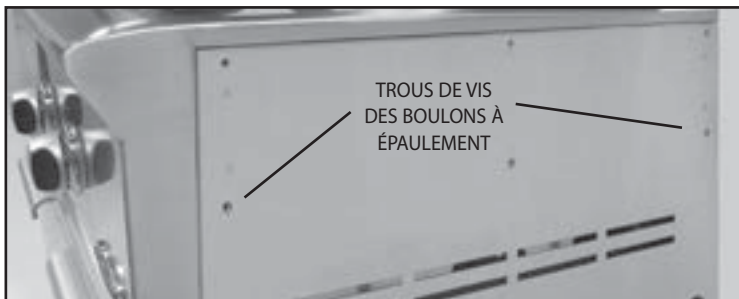

Fig. 20

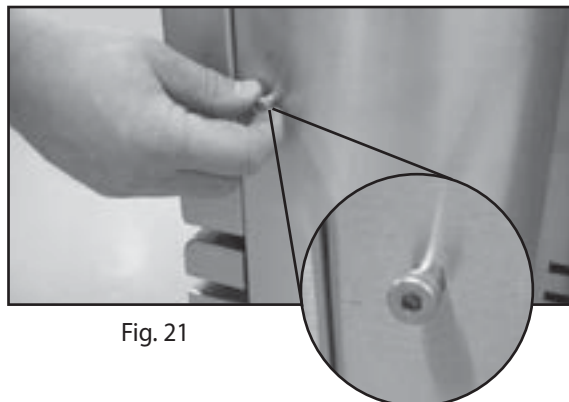

Fig. 21

2. Faites glisser les supports de tablette droit et gauche sur le boulon à épaulement (Fig. 22) et installez la vis supérieure maintenant les supports de tablette latérale sur le chariot (Fig. 23). Serrez à l'aide d'un tournevis cruciforme.



Fig. 22



Fig. 23

3. En maintenant la tablette latérale, installez 2 boulons à épaulement dans la fente et vissez dans le plateau de tablette latérale (Fig. 24). Serrez à l'aide d'une clé Allen 3/16 (Fig. 25).



Fig. 24

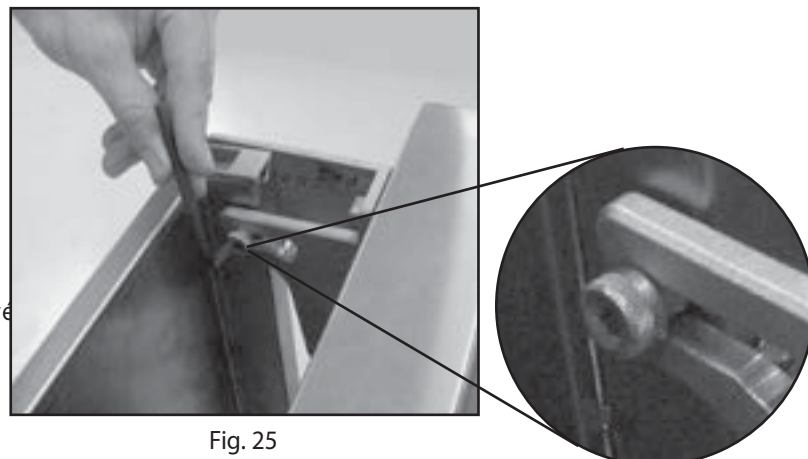

Fig. 25

4. et vé

INSTALLATION

TABLETTE LATÉRALE (accessoire en option)

4. Placez la tablette en position relevée et vérifiez qu'elle est de niveau.

Si la tablette n'est pas de niveau, ajustez la vis de réglage de la tablette latérale. Pour ajuster les vis de réglage, utilisez une clé Allen 3/32 (Fig. 26). Tournez la clé Allen dans le sens des aiguilles d'une montre pour relever la tablette. Tournez 1/4 de tour et inspectez pour voir si la tablette est de niveau. Les vis de réglage des supports gauche et droit doivent être ajustées de la même manière pour assurer que la tablette est de niveau (Fig. 27).



Fig. 26



Fig. 27



Fig. 28

La planche à découper en option (réf. CAD1-WCB, 70861) illustrée à la Figure 28 peut être achetée comme accessoire auprès du Service à la clientèle au (888)936-7872.

INSTALLATION







INSTRUCTIONS DE MONTAGE DE LA TABLETTE LATÉRALE (EN OPTION)



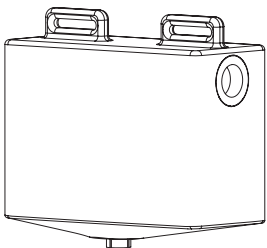
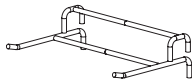
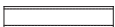

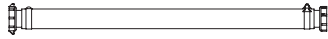

ÉTAPE 7

Fixation du kit de drain d'évier en option

Contenu :

Le kit d'accessoire de drain d'évier est emballé dans une boîte. La boîte contient les composants suivants :

Contenu	Qté
 Réservoir d'eau gris	1
 Console de réservoir	1
 Tuyau 3/4 Drain de réservoir	1
 Clapet à bille 1/2"	1
 Adaptateur de tuyau d'eau	1
 Ensemble du tuyau de drain d'évier	1
 Tuyau de robinet et conduit d'évacuation	1
 Collier de serrage du tuyau, 9/16" x 1-1/16"	2
 Raccord en laiton, tube D.I. 1/4 x 1/8 NPT	1

Contenu	Qté
 Bague de blocage 3-1/2"	1
 Clip de sécurité à clapet	1
 Rondelle d'about 1-1/2"	2
 Raccord, 1/2 NPT x Tube 3/4 D.I.	1
 Mamelon, 1-1/2" NPT	1
 Coude, 4/2 NPT x Tube 3/4 D.I.	1
 Attache de câble	1

OUTILS NÉCESSAIRES

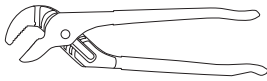
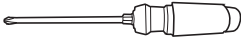
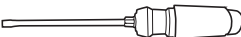
	Gants de travail
	Clé à tube réglable
	Tournevis cruciforme
	Tournevis tête plate

INSTALLATION

INSTRUCTIONS DE MONTAGE DE LA TABLETTE LATÉRALE (EN OPTION)

REMARQUE :

Retirer tous les paniers et les tiroirs de la desserte et des grilles. Retirer également les couvercles de brûleurs et la lèchefrite de l'ensemble brûleurs latéraux/évier avant d'installer le kit.

1. Attacher la console du réservoir sur la droite de la desserte comme l'indique la Fig. 29.
2. Installer la bague de blocage dans le séparateur central et le clip de sécurité à clapet dans le fond arrière de la desserte dans le trou prévu à cet effet, comme l'indiquent les Fig. 30 et 31. Noter le sens de l'installation.
3. Attacher l'ensemble de tuyau de drain d'évier au réservoir comme l'indiquent les Fig. 32a, 32b et 32c (une rondelle d'about incluse).

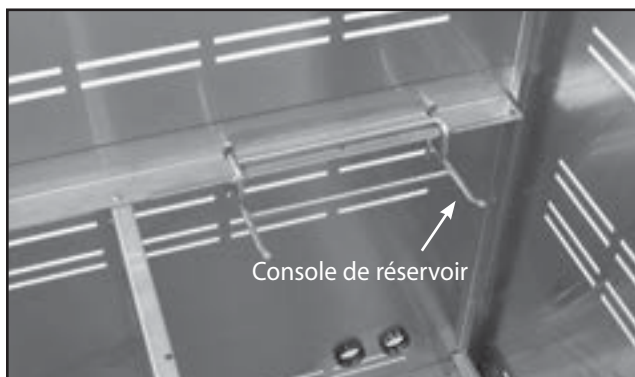

Fig. 29



Fig. 30

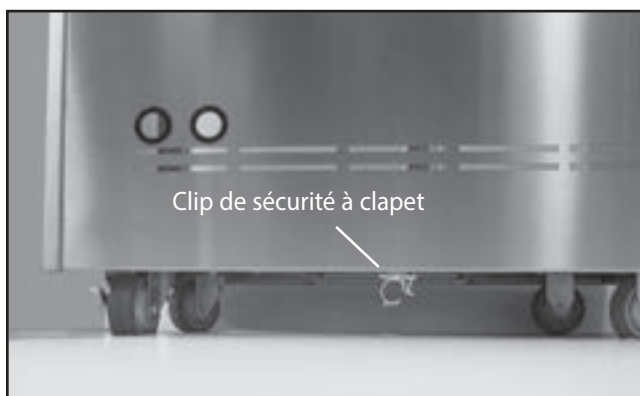

Fig. 31

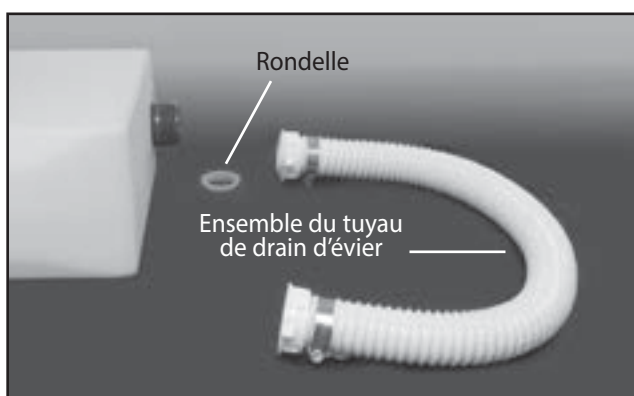

Fig. 32a

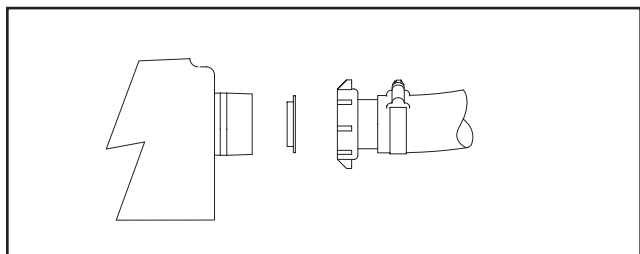

Fig. 32b



Fig. 32c

INSTALLATION

INSTRUCTIONS DE MONTAGE DE LA TABLETTE LATÉRALE (EN OPTION)

4. Installer l'ensemble réservoir/tuyau ci-dessus dans la desserte, sur la console de réservoir, et acheminer le tuyau de drain d'évier dans le trou du séparateur central (Fig. 33).

REMARQUE :

Le tuyau de drain au bas du réservoir sort par le trou à l'arrière de la desserte (Fig. 34).

5. Attacher le clapet à bille 1/2" et le raccord au drain du réservoir comme l'indique la Fig. 35, et serrer le collier de serrage du tuyau.



Fig. 33



Fig. 34

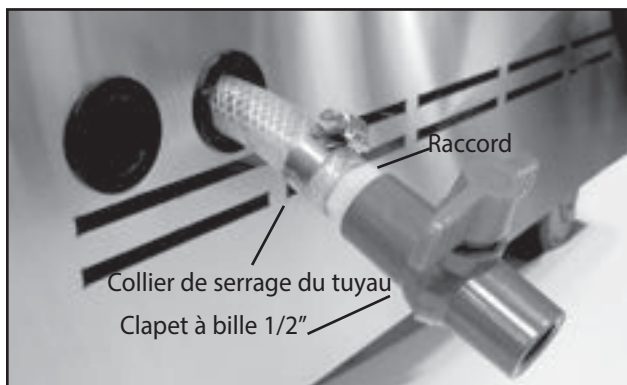

Fig. 35

INSTALLATION

INSTRUCTIONS DE MONTAGE DE LA TABLETTE LATÉRALE (EN OPTION)

6. Poser l'ensemble brûleurs latéraux/évier solidement sur une table et attacher le robinet à l'évier comme l'indique la Fig. 36.

ATTENTION :

Serrer à la main pour commencer puis utiliser une clé.

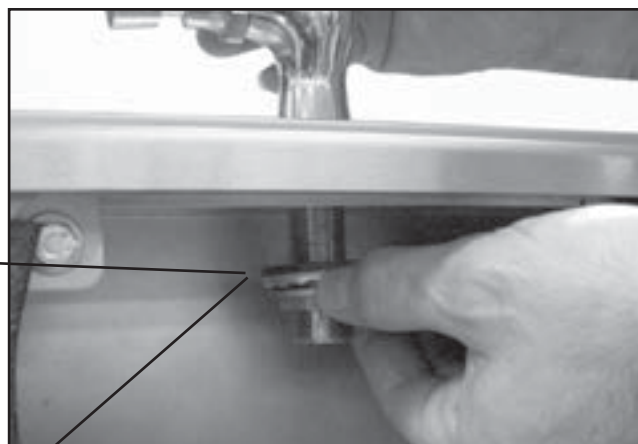
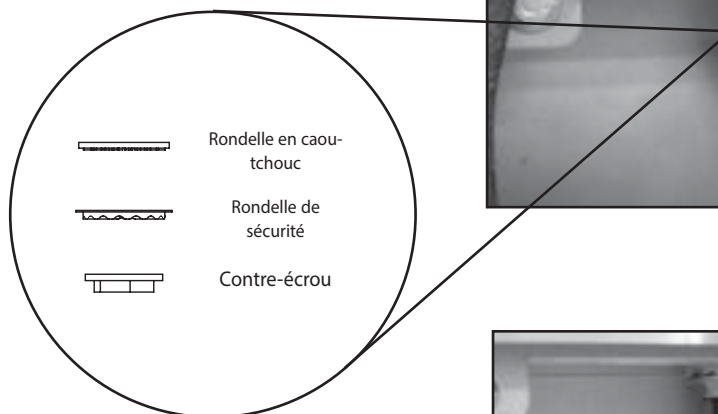

Fig. 36

7. Acheminer le tuyau d'alimentation en eau/le conduit d'évacuation de 0,9 m (3 pieds) par le trou situé au bas du boîtier des brûleurs et l'attacher au robinet (Fig. 37).

ATTENTION :

Serrer à la main pour commencer puis utiliser une clé.

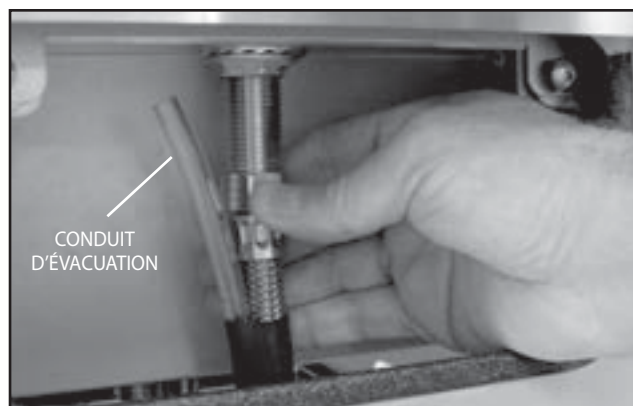

Fig. 37

8. Procéder comme suit pour l'installation de la tête :

AVERTISSEMENT!

Risque de poids excessif. Déplacer et installer l'ensemble évier/brûleurs sur la desserte avec l'aide de deux personnes au minimum.

PRÉPARATION DE LA TÊTE DE L'APPAREIL D'EXTÉRIEUR :

- A. Il faudra d'abord retirer les consoles à équerre du côté de l'unité et les remplacer avec les consoles de fixation de desserte (Fig. 38). L'unité est expédiée prête pour une installation en îlot.

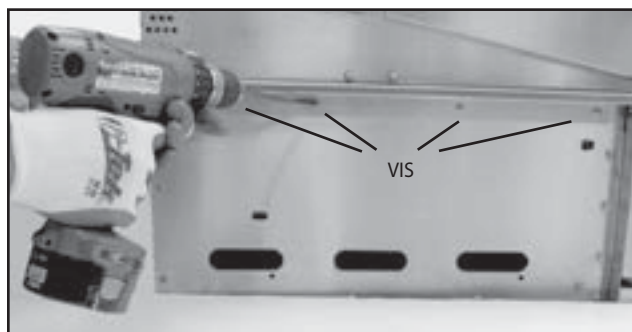

Fig. 38

INSTALLATION

INSTRUCTIONS DE MONTAGE DE LA TABLETTE LATÉRALE (EN OPTION)



Fig. 39

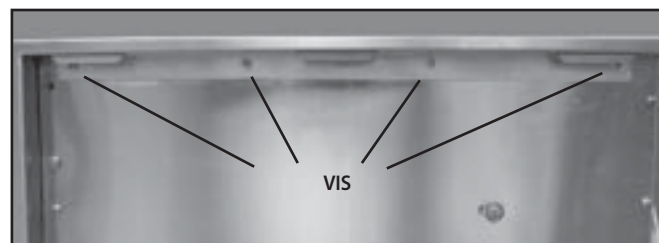

Fig. 40

B. Installer la patte de support de part et d'autre de la tête de l'appareil à l'aide de 8 des vis 10-24 x 1/2". Installer chaque console avec 4 vis de part et d'autre de la tête d'appareil d'extérieur (Fig. 39 et 40).

9. Placer la tête sur la desserte (à 2 personnes)

A. Retirer la lèchefrite (Fig. 41) et tous les autres composants amovibles (pour alléger la charge) tels que grilles, couvercles de brûleurs et composants supérieurs pour faciliter la manutention.

B. Il faut deux personnes pour soulever la tête. Pour placer la tête sur la desserte, placer l'arrière de la tête l'arrière de la desserte pour commencer (Fig. 42) puis laisser les pattes latérales arrière se placer d'abord dans les fentes sur le dessus des côtés de la desserte. Les autres pattes se placeront dans les fentes du milieu et du devant au fur et à mesure que la tête est abaissée en place sur la desserte (Fig. 43).



Fig. 41



Fig. 42

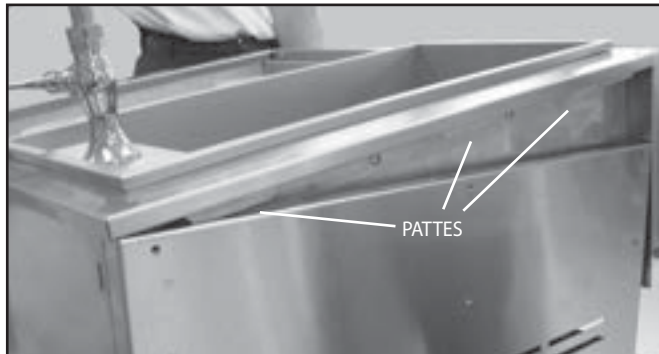

Fig. 43

INSTALLATION

INSTRUCTIONS DE MONTAGE DE LA TABLETTE LATÉRALE (EN OPTION)

- C. Positionner les pattes sur la console latérale pour rentrer dans les fentes sur la desserte (faire attention au points de pincement) (Fig. 44 -46). Une fois terminé, le rebord de réception doit être à fleur du dessus de la desserte (sans écart) (Fig. 45).
- D. Fixer la tête à l'arrière de la desserte (Fig. 47) avec (2) deux vis cruciformes (10-24 x 1/2") fournies.
- E. Visser les trois (3) autres vis (10-24 x 1/2") sur le devant de la tête dans la desserte (Fig. 48).

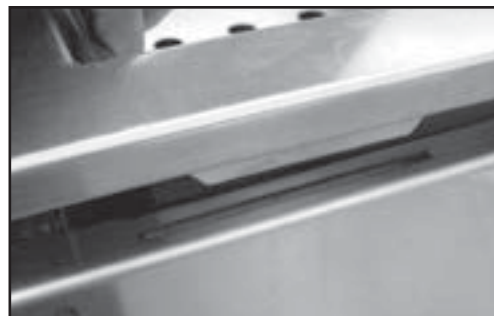

Fig. 44



Fig. 45

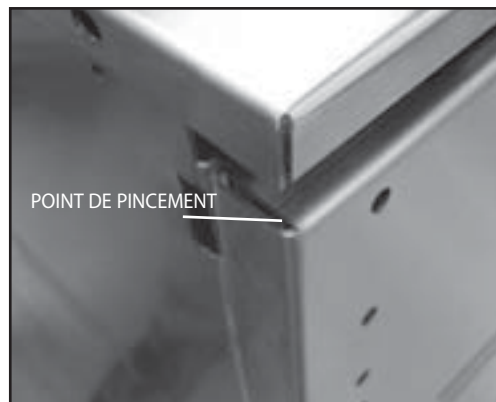

Fig. 46



Fig. 47

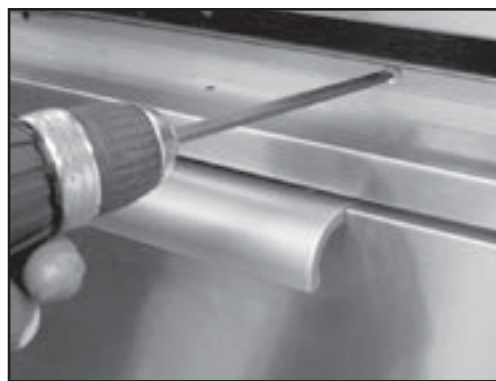

Fig. 48

INSTALLATION

INSTRUCTIONS DE MONTAGE DE LA TABLETTE LATÉRALE (EN OPTION)

10. Acheminer le tuyau d'alimentation en eau dans le trou du séparateur central, vers le bas vers l'ouverture inférieure de la desserte (Fig. 49). Placer l'extrémité du tuyau d'alimentation en eau dans le clip de sécurité à clapet et le bloquer en place (Fig. 50)
11. Attacher l'adaptateur du tuyau d'eau au tuyau d'alimentation en eau. (Fig. 51).

REMARQUE :

S'assurer que le raccordement d'alimentation conformément aux codes locaux.

12. Acheminer le conduit d'évacuation sur le séparateur central et l'attacher au raccord en laiton situé sur le dessus du réservoir d'eau. (Fig. 52 ou 53.)



Fig. 49



Fig. 50



Fig. 51



Fig. 52

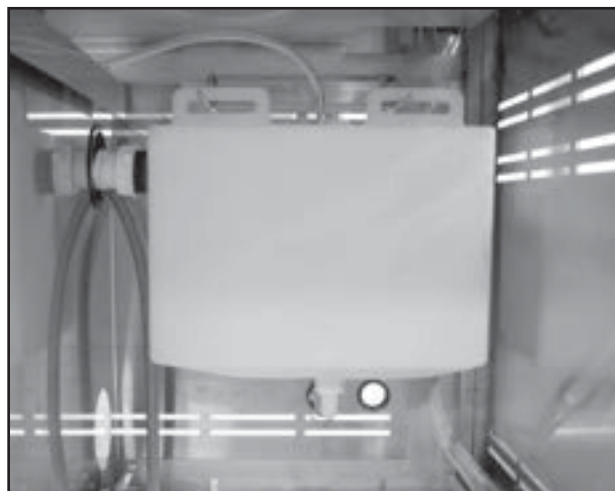

Fig. 53

INSTALLATION

INSTRUCTIONS DE MONTAGE DE LA TABLETTE LATÉRALE (EN OPTION)

13. Attacher le tuyau de drain d'évier au bas de l'évier (utiliser une rondelle d'about) (Fig. 54 et 55).
14. Faire remonter le tuyau de drain d'évier et sur le bord du panneau latéral (Fig. 56). Ceci pour empêcher toute interférence entre ce tuyau et le panier supérieur. Ceci crée également un drainage approprié de l'évier vers le réservoir d'eau. Et/ou utiliser l'attache de câble fournie pour soutenir le tuyau (Fig. 57).
15. Faire glisser la lèchefrite en place et remonter les pièces retirées au n° 9A.

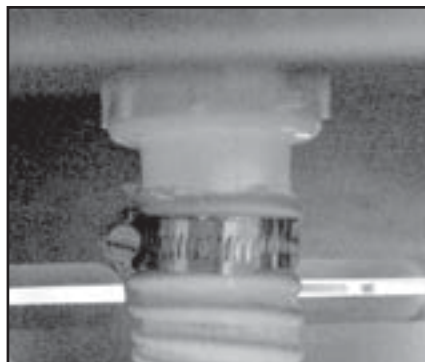

Fig. 54

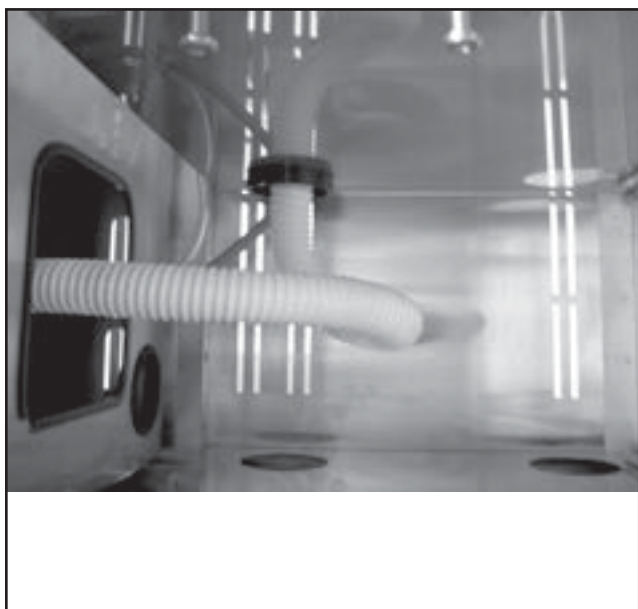

Fig. 55



Fig. 56

16. Attacher le tuyau d'eau froide (non fournir) à l'unité et tester le système pour s'assurer qu'il n'y a pas de fuite.

- A. Fermer le clapet à bille derrière la desserte.
- B. Ouvrir le robinet.
- C. Vérifier toutes les connexions à l'intérieur et à l'extérieur de la desserte.
- D. En cas de fuite, couper l'alimentation en eau. Serrer les connexions qui fuient et tester à nouveau.

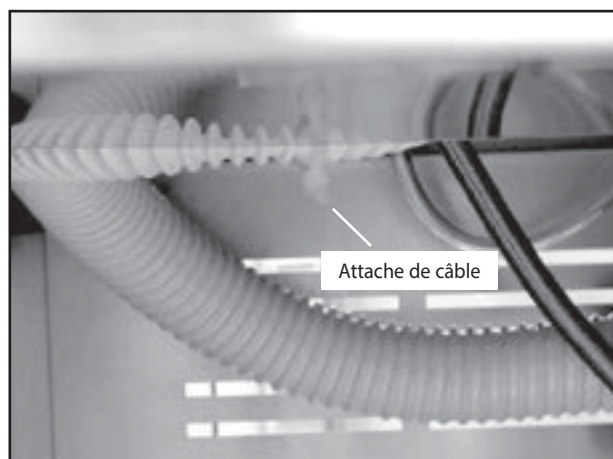

Fig. 57

UTILISATION DE LA DESSERTE

DÉPOSE DES TIROIRS

1. Pour retirer les tiroirs, les faire sortir jusqu'à ce que le loquet de coulisseau soit visible. Pousser soigneusement sur le loquet sur la gauche tout en faisant remonter le loquet sur la droite et sortir complètement le tiroir du bâti (Fig. 58 ou 59).
2. Pour éviter d'endommager les surfaces, placer les tiroirs sur une surface stable sur une serviette de protection ou une nappe lorsqu'ils sont retirés de la desserte.

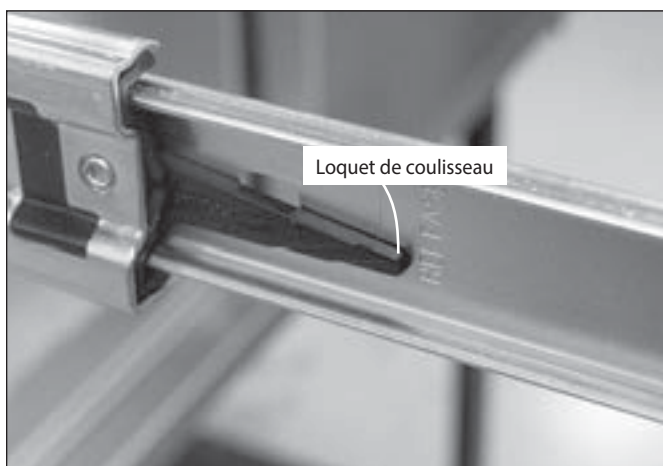

Fig. 58

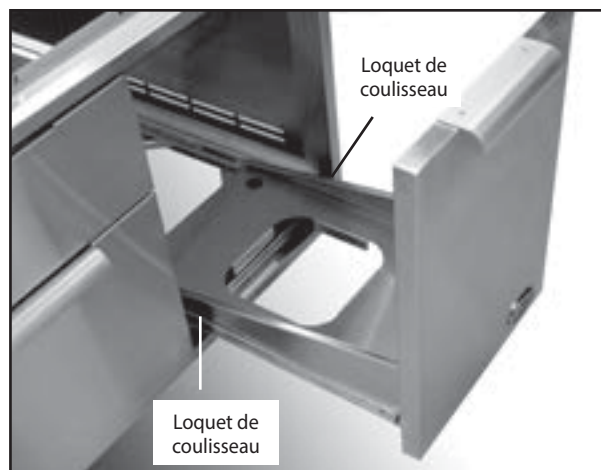

Fig. 59

CONSIGNE DE SÉCURITÉ

Pour prévenir toute blessure corporelle ou tout dommage des tiroirs, ne pas les surcharger. La capacité maximale de chaque tiroir est de 15,8 kg (35 lbs).

UTILISATION DE LA DESSERTE

REMONTAGE DES TIROIRS

1. Remonter les tiroirs en étendant leurs guides comme l'indique la Fig. 60.
2. Tout en maintenant le tiroir parallèle à l'élément, aligner et engager soigneusement les extrémités des glissières. Faire sortir le tiroir sur environ 2,5 cm (1 pouce) de manière à ce que les glissières supportent l'arrière du tiroir (Fig. 61).

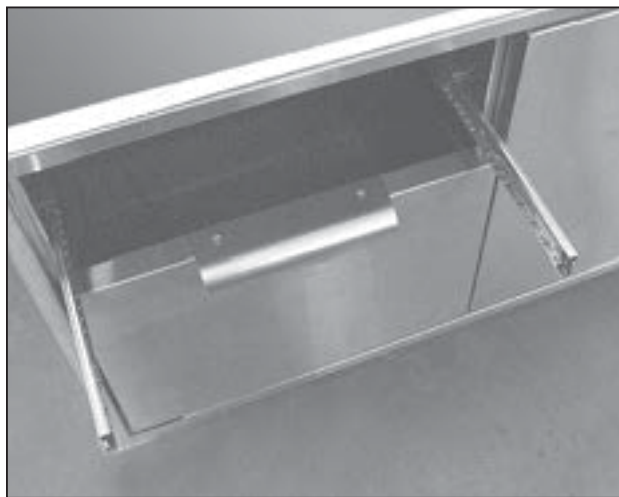

Fig. 60

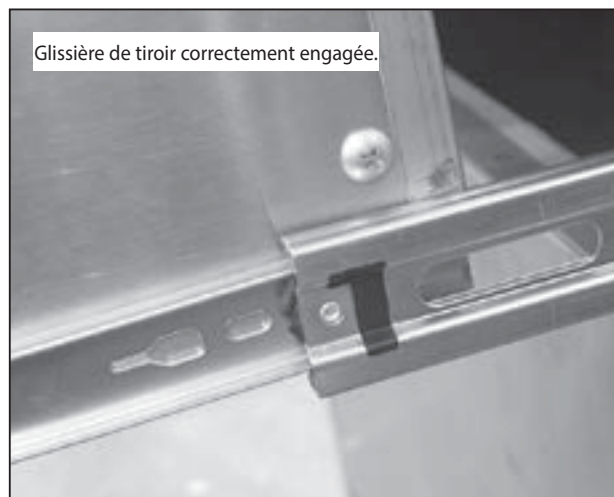

Fig. 61

3. Tout en maintenant le tiroir vers le haut par la poignée, tirer les glissières de la cavité du tiroir par-dessus la glissière du tiroir jusqu'à ce qu'elles cliquent (Fig. 62).
4. Au fur et à mesure que les tiroirs sont rentrés, il doit se produire une résistance modérée. Continuer à enfoncer le tiroir complètement pour terminer le processus d'engagement. Maintenant, le tiroir rentrera et sortira en glissant uniformément et avec peu d'effort (Fig. 63).

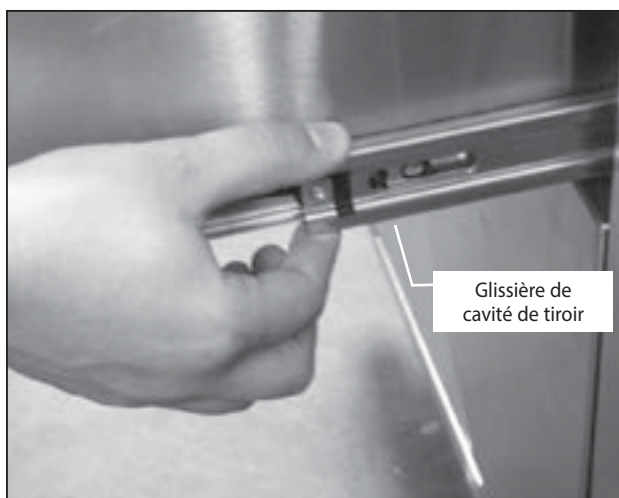

Fig. 62



Fig. 63

UTILISATION DE LA DESSERTTE

5. Installer deux (2) paniers dans l'ouverture en les faisant glisser sur les roulettes des parois latérales de la cavité gauche (Fig. 64).

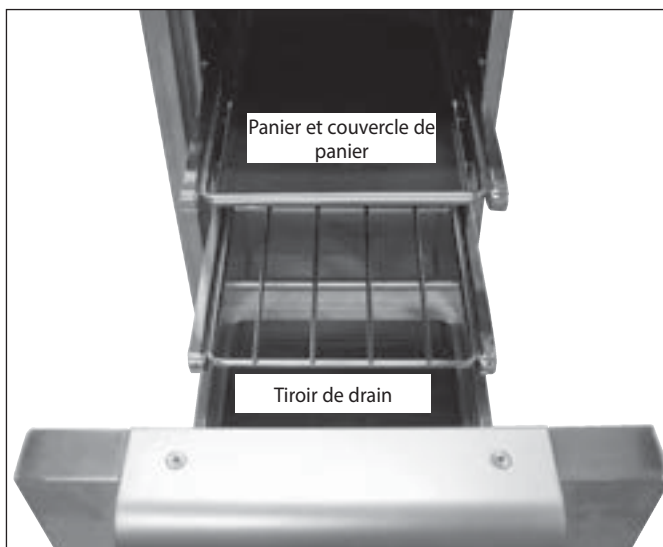

Fig. 64

MILIEU DE CONGÉLATION (EN OPTION, KIT N° 70696A)

Manutention appropriée :

1. Placer le milieu de congélation dans le congélateur, en le posant à plat.
2. Faire congeler pendant la nuit ou un minimum de 8 heures.
3. Placer le milieu de congélation dans le plateau en acier sur la deuxième étagère, dans la cavité appropriée du tiroir gauche (Fig. 65). Le milieu de congélation est lavable au lave-vaisselle. Ou le laver à l'eau savonneuse tiède, rincer et sécher à l'air. Entreposer à plat dans un espace de rangement au sec ou au congélateur.

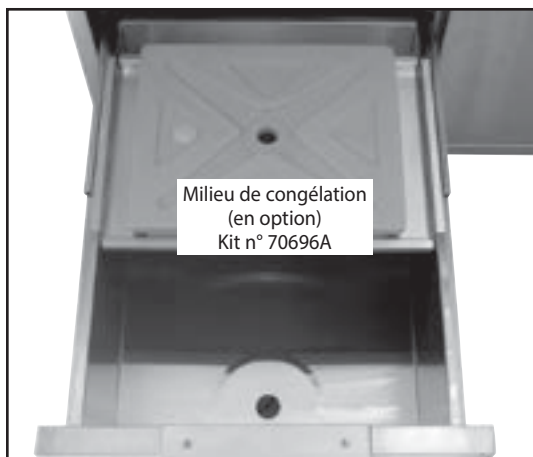

Fig. 65

ENTRETIEN ET MAINTENANCE

Toutes les pièces de la desserte de gril professionnel peuvent être lavées à l'eau savonneuse chaude, rincées, séchées et polies pour être brillantes à l'aide d'un chiffon doux et épais. Toujours commencer par cette procédure de nettoyage la plus douce.

1. Utiliser la procédure de nettoyage la plus douce pour commencer. Certaines marques de nettoyeurs du même type sont plus dures que d'autres, lire leur mode d'emploi. Un parfum ou un ergol peu faire une différence dans le produit, lire les ingrédients. Faire un essai sur une petite surface

Faire attention de ne pas mettre de savon de nettoyage ou d'eau sur le régulateur.

2. Pour éviter de gâcher la surface, toujours frotter les finis métalliques dans le sens des lignes du poli de l'acier inoxydable (grain). Le produit de nettoyage sera plus efficace lorsqu'il est utilisé dans le sens des lignes du poli.
3. Utiliser uniquement des éponges propres, des chiffons doux, des essuie-tout, des tampons savonneux non métalliques en plastique pour nettoyer ou récurer tel qu'il l'est recommandé dans cette section. (Utiliser uniquement des tampons savonneux qui sont toujours imprégnés de savon. Un tampon vide peut rayer.)
4. S'assurer de bien rincer toutes les pièces et de les essuyer pour éviter de laisser des traces d'eau.
5. Après le nettoyage, utiliser un produit à polir pour acier inoxydable, tel que Stainless Steel Magic® et l'appliquer sur les surfaces des tiroirs et des poignées.

PRODUITS DE NETTOYAGE DE MARQUE

Dans cette section traitant du nettoyage, l'utilisation des marques n'a pour but que d'indiquer un type de produit de nettoyage. Ceci ne constitue en aucun cas une promotion de la marque. L'omission de toute marque n'implique pas son caractère adéquat ou inadéquat. De nombreux produits ont une distribution régionale et peuvent se trouver dans les marchés et grands magasins locaux.

SERVICE

POUR L'OBTENTION DU SERVICE DE GARANTIE :

Pour le service sous garantie, contactez votre distributeur ou le Centre de service à la clientèle DCS au (888) 936-7872. Avant d'appeler, veuillez avoir les informations suivantes à portée de main :

- Numéro de modèle (se trouve à l'intérieur de la paroi gauche du tiroir de bouteille).
- Numéro de série (se trouve à l'intérieur de la paroi gauche du tiroir de bouteille).
- Code (se trouve à l'intérieur de la paroi gauche du tiroir de bouteille).
- Date d'installation
- Brève description du problème

Votre satisfaction revêt la plus grande importance pour nous. Si un problème n'est pas résolu à votre entière satisfaction, veuillez communiquer avec nous par courrier.

Écrivez-nous à l'adresse suivante :

Fisher & Paykel Appliances Inc.

Attention: DCS Customer Care

695 Town Center Drive, Suite 180

Costa Mesa, CA 92626-1902 USA

email: customer.care@fisherpaykel.com

www.dcsappliances.com



Copyright © Fisher & Paykel 2014. All rights reserved.

The product specifications in this booklet apply to the specific products and models described at the date of issue. Under our policy of continuous product improvement, these specifications may change at any time. You should therefore check with your Dealer to ensure this booklet correctly describes the product currently available.

Droits réservés © Fisher & Paykel 2014.

Les spécifications du produit contenues dans ce manuel s'appliquent aux modèles et produits spécifiques comme décrits à la date de publication. Dans le cadre de notre politique d'améliorations en permanence de nos produits, ces spécifications pourront être modifiées à tout moment. Nous vous recommandons de vérifier auprès de votre revendeur que ce manuel décrit le produit actuellement disponible.