



Siena CP

5 in 1 Modular Stroller
Max 50 lb (22.67 kg)



MAXI·COSI® 4358-8273 06/21/22

We carry the future

KEEP INSTRUCTIONS FOR FUTURE USE.
Read all instructions before using this stroller.

TR441

Safety Information

WARNING:

FOR THE SAFETY OF YOUR CHILD, PLEASE READ THE FOLLOWING WARNINGS AND ASSEMBLY INSTRUCTIONS AND KEEP FOR FUTURE REFERENCE.

- Adult assembly required.
- **NEVER LEAVE CHILD UNATTENDED. ALWAYS** keep child in view when in stroller.
- **AVOID SERIOUS INJURY** from falling or sliding out. **ALWAYS** use seat belt. Check frequently to make sure it is secure.
- **ALWAYS** keep fingers away from moving parts, when folding, unfolding or adjusting stroller to prevent finger entrapment.
- **ALWAYS** make sure stroller is **FULLY OPEN AND LOCKED** before using.
- **ALWAYS** use the brakes when stroller is stopped.
- **ALWAYS** remove protective material and poly bags and dispose before assembly.
- **NEVER** put hot liquids in the cup holder.
- **NEVER** use stroller on stairs or escalators.
- **NEVER** rollerblade with stroller.
- **NEVER** allow children to play with or hang onto the stroller.
- **NEVER** allow children to climb into the stroller unassisted. Stroller may tip over and injure child.
- **NEVER** place or hang parcels, bags or accessories on the handle or canopy. The stroller may tip over or the canopy may collapse.
- This product will become unstable if a parcel bag or rack is used when there is no provision for one.

- This product may become unstable if a parcel bag, other than the one recommended by the manufacturer is used.
- This product will become unstable if the manufacturer's recommended load is exceeded.
- Care must be taken when folding and unfolding the stroller to prevent finger entrapment.
- **DO NOT** carry additional children, goods or accessories in or on this product except as recommended in the manufacturer's instructions.
- **NEVER** place more than 1 lb. (0.5 kg) in cup holder.
- **NEVER** place more than 10 lbs. (4.5 kg) in the storage basket. If weight is exceeded, hazardous unstable conditions may exist.
- **STROLLER** is only for use with children up to 50 lbs. (22.7 kg), and **WHEN SEATED**, the midpoint of the child's head is at or below the top of the stroller seat.
- **ONLY** use this stroller with **ONE** child at a time.
- Child may slip into leg openings and strangle. Always use carriage in reclined position with clip behind the leg rest detached.
- For children who can sit up unassisted, the stroller seat can be used in the upright/reclined position. For newborn babies, only use the stroller in carriage mode or with an appropriate infant car seat.
- Failure to follow the steps and warnings on the labels and in the instruction manual can result in serious injury or death to your child.

Contents

Parts of Stroller.....	1	Adjusting Recline	12
Unfolding Stroller Frame	2	Folding Stroller	13
Installing Wheels	3	Attaching Car Seat to Stroller Frame	14
Attaching as a Carriage	4	Removing Car Seat from Stroller Frame.....	15
Attaching as a Stroller Seat.....	5	Adjusting Stroller Seat Harness Straps.....	16
Convert between Carriage and Seat	6	Using Restraint System.....	16
Using Bumper Bar	7	Wash & Care of Stroller Parts.....	18
Installing Cup Holder	8	Dorel Juvenile Group Information	19
Using Canopy	9	Replacement Parts.....	19
Adjust Handlebar Height.....	10	Warranty	19
Using Parking Brake & Locking Swivel Wheels.....	11		

Parts of Stroller



- A** Adjustable height handle
- B** Cup holder
- C** Frame fold release button (2)
- D** Frame
- E** Rear wheels (2)
- F** Front wheels (2)
- G** Seat mounts (2)
- H** Fold handle
- I** Frame lock
- J** Canopy
- K** Seat recline lever
- L** Seat recline clip
- M** Seat/Carriage
- N** Seat removal buttons (2)
- O** Bumper bar

Please find the separate car seat instruction manual that came with your car seat.

Lay out and identify all of the parts.

If any parts are missing, **do not return this product to the place of purchase.**

Please contact Consumer Care via:

- Phone: 1-800-951-4113
- Text: 1-812-652-2525
- Chat: www.maxi-cosi.com

You will need to know the model number (TR441) and manufacture date.

It is located on a label on the stroller frame.

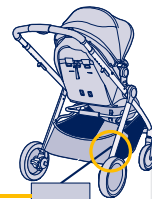

Unfolding Stroller Frame

Unlock Stroller

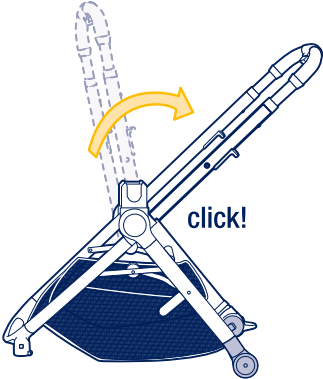
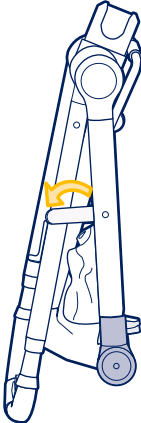

Release frame lock while pulling up on the handlebar until you hear a "click."

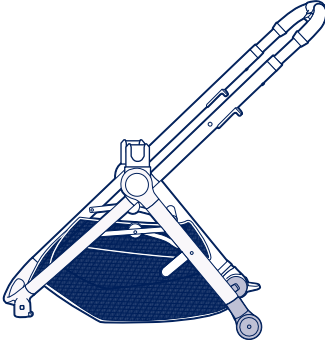

Finished!

Installing Wheels

Rear Wheels

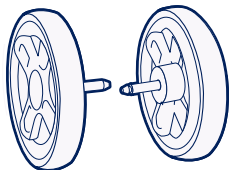

Front Swivel Wheels

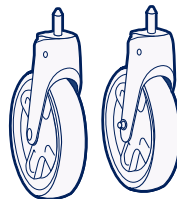

1

2

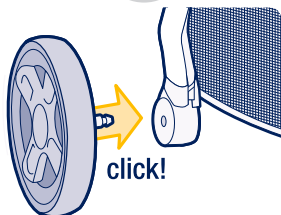

Insert rear wheel axle into the frame until you hear a "click."
Repeat for other rear wheel.

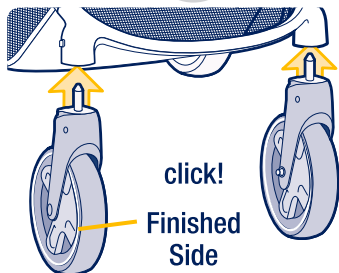

Arrange wheels with the finished sides facing outward. Insert front wheels until you hear a "click."

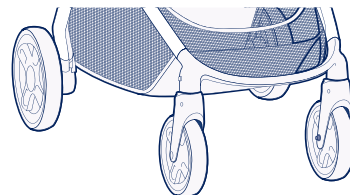

Finished!

NOTE: Pull out on the wheels to make sure they are assembled securely.

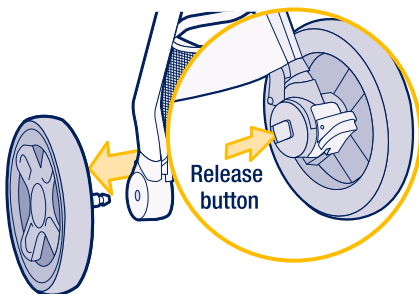

NOTE: To remove rear wheel, press grey release button on frame and pull wheel off.

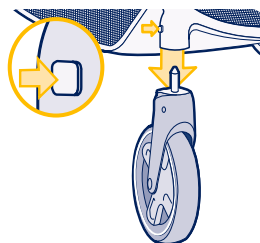

NOTE: Depress grey front wheel release button and pull wheel off.

Attaching as a Carriage

1

✓
OK



✓
OK



Squeeze and slide

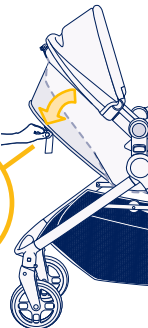
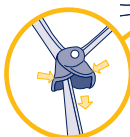

NOTE: The carriage may face forward or toward the handlebar.

Squeeze and slide the seat recline clip located on the upper half of the seat back.

2

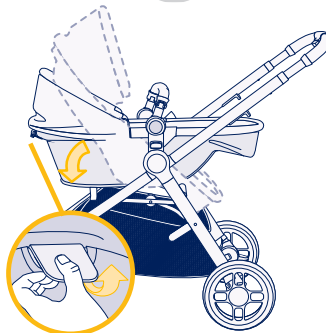

Locate the recline lever at the top of the seat frame. Lift the recline lever and rotate the seat back until it is flat.

TIP: Remove seat from stroller frame and turn seat frame face-down for easier access to clips.

3

Under Carriage:

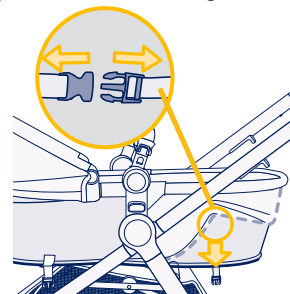

Ensure clip behind the leg rest is detached.

4

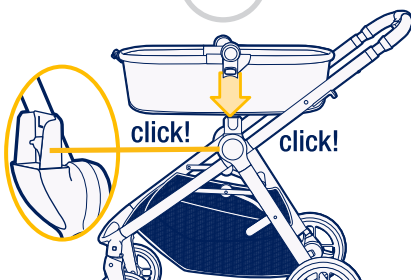

click!

click!

Lower seat/carriage onto seat mounts until you hear each side "click." Pull up to confirm seat is assembled securely.

NOTE: See page 6 to convert seat to carriage mode.

Finished!

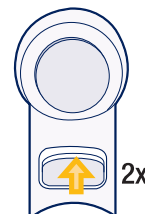

2x

To remove carriage: Press upward on release buttons on both sides while lifting carriage off frame.

Attaching as a Stroller Seat



NOTE: Seat may face forward or toward the handlebar.

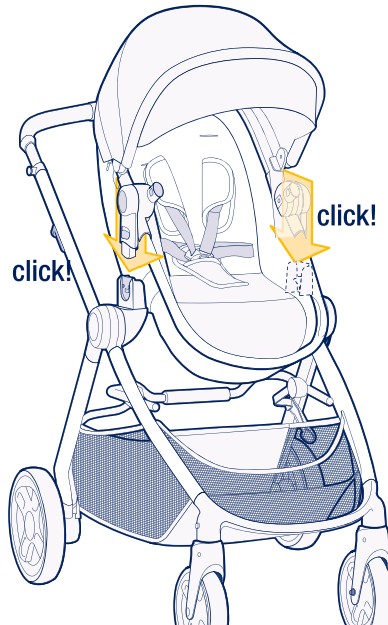

Lower seat onto seat mounts until you hear each side “click.” Pull up to confirm seat is assembled securely.



Finished!

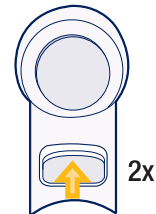

To remove seat: Press upward on release buttons on both sides while lifting seat off frame.

To install the seat in the opposite direction, reverse seat and lower onto hubs until you hear each side “click.”
NOTE: See page 6 to convert carriage to seat mode.

Convert between Carriage and Seat

⚠ WARNING:

- Child may slip into leg openings and strangle. Always use carriage in reclined position with clip behind the leg rest detached.
- **DO NOT** use stroller in reclined carriage position with an older child that can lift up on hands and knees.

1

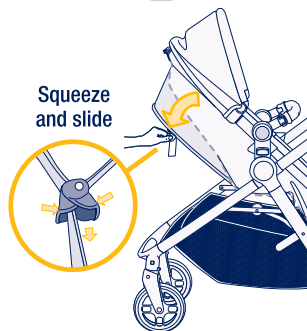

Squeeze and slide the seat recline clip located on the upper half of the seat back.

2

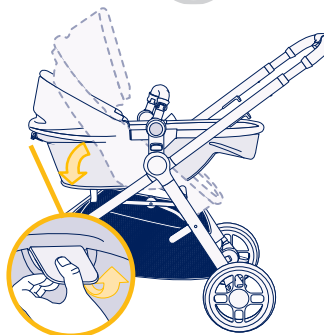

Locate the recline lever at the top of the seat frame. Lift the recline lever and rotate the seat back until it is flat.

TIP: Remove seat from stroller frame and turn seat frame face-down for easier access to clips. To remove seat, see page 5.

3

Under Carriage:

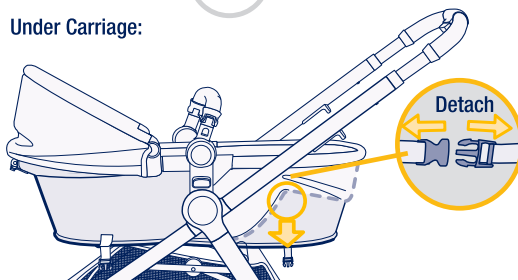

Detach clip behind leg rest.

NOTE: Reverse procedure to convert back to seat.



Finished!

Using Bumper Bar

1

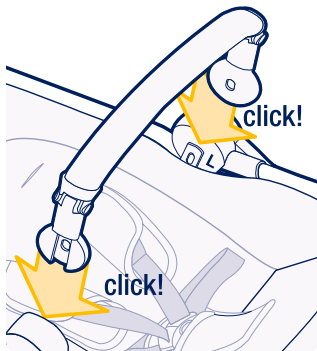

Insert posts on bumper bar into holes on frame until you hear them "click." Pull to confirm it is assembled securely.

IMPORTANT: Always secure the child with the restraining straps.

2

Release button x2

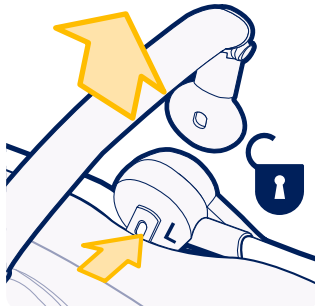

To remove bumper bar:
Press both release buttons while lifting off.

3

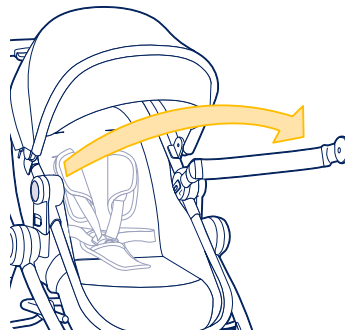

To open bumper bar:
Press one release button and pull out on one side.

⚠ WARNING:

DO NOT use the bumper bar to lift or carry stroller.

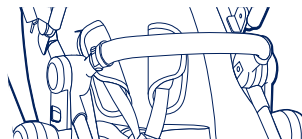

Finished!

Installing Cup Holder

WARNING:

- Never hang parcels or accessories from cup holder as the stroller may tip over.
- Never place more than 1 lb (0.5 kg) in cup holder.

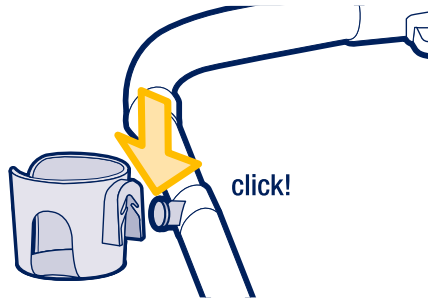

Make sure the cup holder “clicks” into place before using. Cup holder can be installed on either side of the stroller handle. Slide cup holder down onto knob.

Using Canopy

Extend the canopy. You can extend the canopy in two ways.

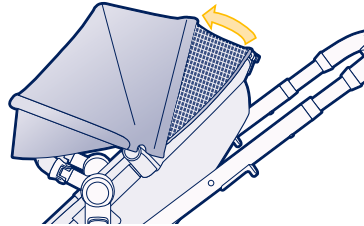
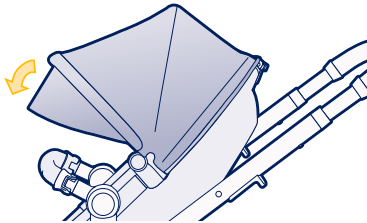

Style 1: At the front of the canopy, pull outward on the flip-out visor.

Style 2: At the back of the canopy (closest to the handlebar), unzip the canopy to reveal a mesh panel that provides additional coverage and ventilation.

To Re-install
Canopy:

1

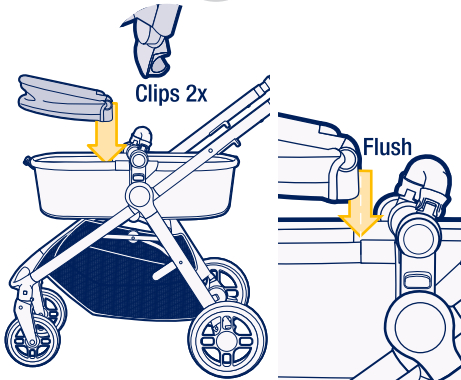

Press clips onto each side of the seat. Ensure that the clips are flush against the stroller frame.

2

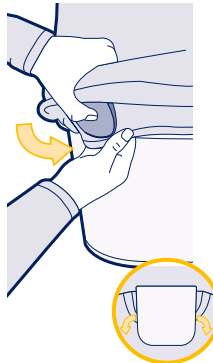

Push the seat recline lever through the opening in the rear of the canopy.

3

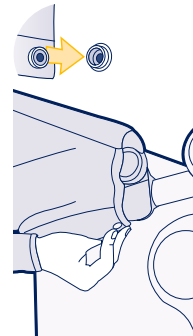

Attach metal snaps on the canopy to snaps on the frame.

Adjust Handlebar Height

This stroller's handle is adjustable and has 4 positions. Adjust to a strolling height that is comfortable for you.

Handle Height Adjustment Button

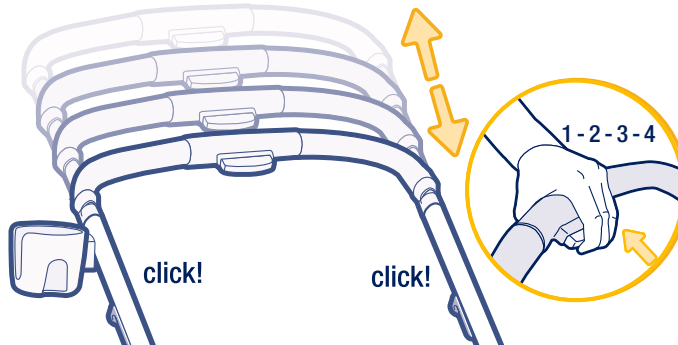

Squeeze the adjustment button and slide the handlebar to desired height. Both sides of the handlebar will “click” into place.

NOTE: There are four height positions.

Using Parking Brake & Locking Swivel Wheels

Parking Brake

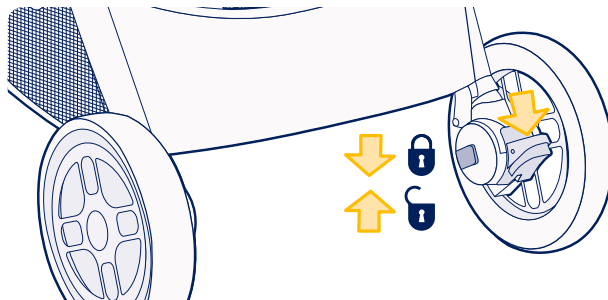

Always use the parking brake, even when standing still for only a few moments!

To lock, push down on the pedal near the rear wheel.

To unlock, lift up on pedal near the rear wheel.

Front Swivel Wheels

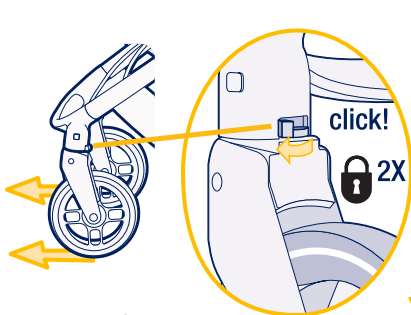

To lock swivel wheels, push the stroller forward so the wheels are oriented as shown.

Push outward on the wheel locks until you hear a “click.”

Locked swivel wheels are best for traveling over rocky or uneven surfaces.

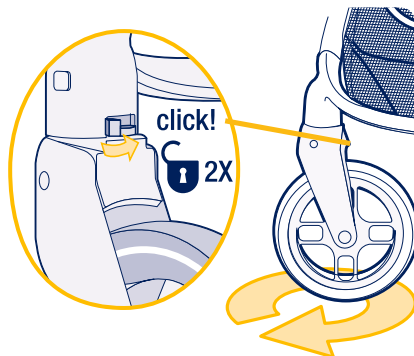

To unlock swivel wheels, pull inward on the wheel locks until you hear a “click.”

Unlocked swivel wheels are best for everyday strolling.

Adjusting Recline

1

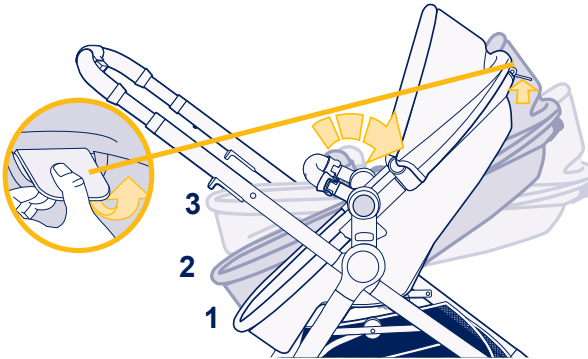

To rotate seat forward or backward, lift the recline lever and rotate seat.

2

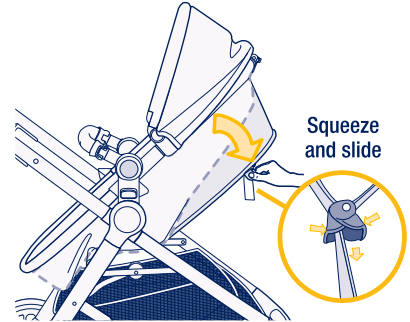

To recline seat back, squeeze and slide the seat recline clip located on the upper half of the seat back.

Folding Stroller

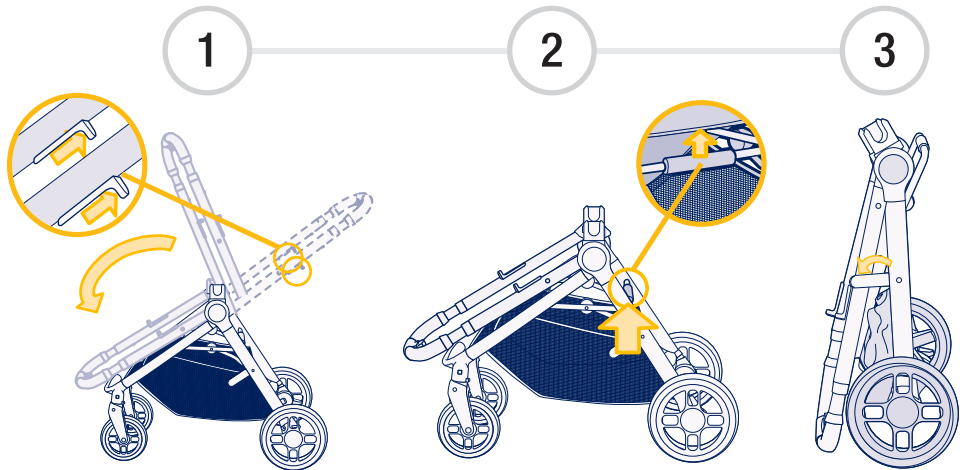

NOTE: Remove stroller seat from stroller frame for most compact storage. (Refer to page 5 to remove seat).

Close canopy.
Pull up on both handlebar releases and fold handlebar forward.

Pull up on frame fold handle and lift upward to fold stroller.

Latch the frame lock. Stroller will stand when folded.

WARNING:

ALWAYS keep fingers away from moving parts, when folding, unfolding, or adjusting stroller to prevent finger entrapment.

Attaching Car Seat to Stroller Frame

Please find the separate car seat instruction manual that came with your car seat.

WARNING:

To avoid serious injury:

- Please refer to the manufacturer's instructions for the use of your infant car seat.
- **ALWAYS** remove stroller seat before installing car seat.
- **ALWAYS** install car seat facing to the rear of the stroller.
- **ALWAYS** use the restraint system in the car seat.

- Engage the parking brake.
- Remove stroller seat from stroller frame. (Refer to page 5 to remove seat).
- Stroller seat must be removed to install car seat.

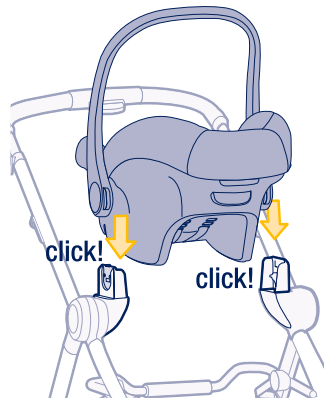

Car seat must face
the handlebar.



Lower car seat onto adapters until both sides "click." Pull up on car seat to be sure it is securely attached.

Removing Car Seat from Stroller Frame

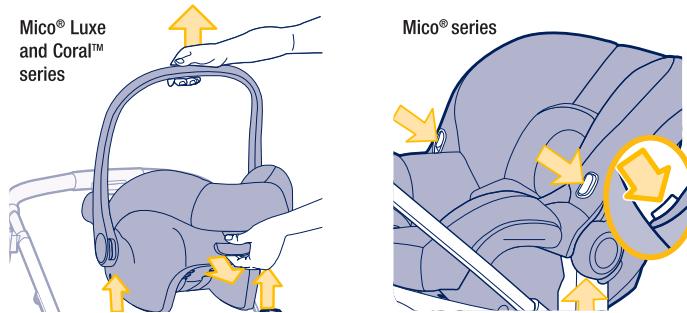

While engaging your car seat's stroller release mechanism, lift the car seat off the stroller frame.

Car seat stroller release mechanisms & locations vary by car seat model.

Review your car seat's instruction manual to locate the stroller release mechanism on your car seat.

Adjusting Stroller Seat Harness Straps

As your child grows, you will need to adjust the harness strap height.

⚠ WARNING:

- For proper installation of the restraint system, make sure all four (4) anchors lay flat against the back board.
 - **NEVER** use stroller without **BOTH** restraint and crotch straps.
- WHEN SEATED**, the midpoint of the child's head is at or below the top of the stroller seat.

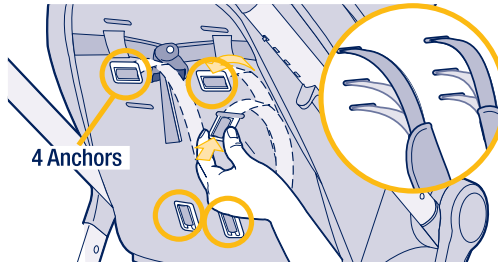

Push each anchor through the seat back and into the desired slot. Be sure the anchors lay flat against the seat back.

NOTE: The shoulder straps have three height positions for your growing child.

Using Restraint System (continued)

⚠ WARNING:

- **NEVER LEAVE CHILD UNATTENDED.** Always keep child in view when in stroller.
- **AVOID SERIOUS INJURY** from falling or sliding out. Always use seat belt. Check frequently to make sure it is secure. Belts must be threaded exactly as shown.
- Failure to follow these instructions could result in the serious injury or death of your child.

Using Restraint System (continued)

1

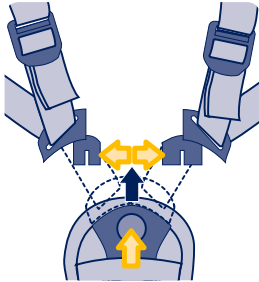

Unbuckle restraint system by pressing center button. Place your child in the stroller, with the crotch strap between the child's legs.

2

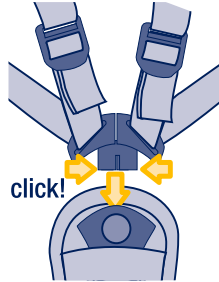

Fit clips together. Slide clips into buckle until you hear a "click."

3

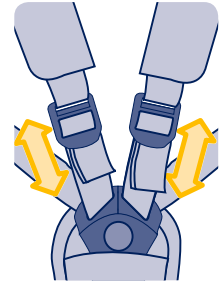

Tighten straps snugly around your child. Re-thread the restraint system if needed, exactly as shown.

To Shorten Harness Strap

1

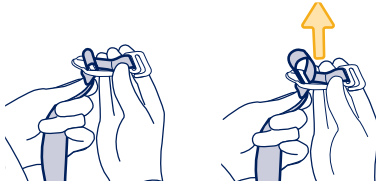

Hold the **long end** of the strap and then push it up.

2

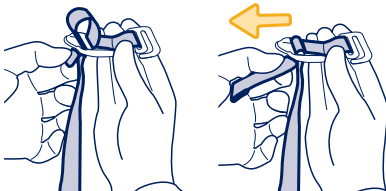

Hold the **short end** of the strap and then pull it out to tighten.

To Lengthen Harness Strap

1

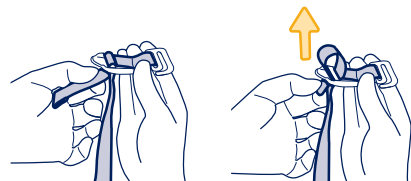

Hold the **short end** of the strap and then push it up.

2

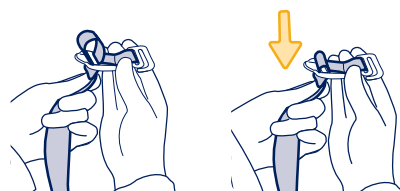

Hold the **long end** of the strap and then pull it down.

Wash & Care of Stroller Parts

Cup holder
is top rack
dishwasher
safe.



Spot
Clean

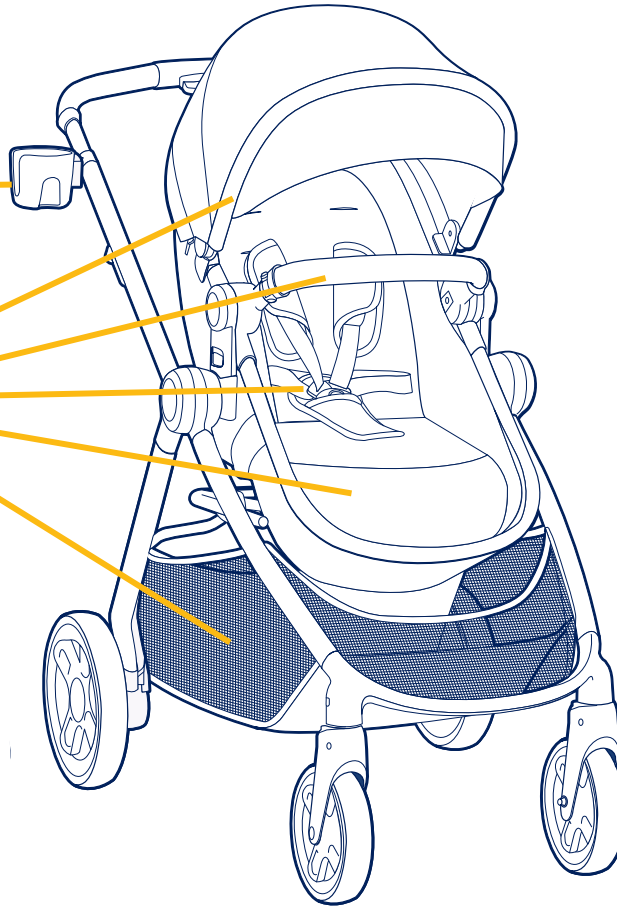

Dorel Juvenile Group Information

Thank you for choosing this stroller.

The DJG family is committed to creating strollers with the most comfort and convenience available today.

If you have questions or any concerns with this stroller, please contact our Consumer Care Department.

For parts availability and questions, please contact us via phone, text, or chat.

Include the model number and manufacture date (found on a sticker on the stroller frame) and a brief description of the part.

- Rear wheels (2)
- Front wheels (2)
- Harness covers (2)
- Cup holder
- Canopy
- Bumper bar



Call: 1-800-951-4113



Text: 1-812-652-2525



Chat: www.maxicosi.com

Hours of Operation:

M-TH: 8:00 AM - 6:00 PM EST

FRI: 8:00 AM - 4:30 PM EST

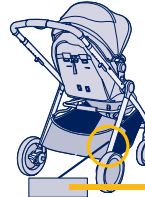

**Date of
Manufacture Label**

Two-Year Limited Warranty

Dorel Juvenile Group, Inc. warrants to the original purchaser that this product (Siena CP), is free from material and workmanship defects when used under normal conditions for a period of two (2) years from the date of purchase. Should the product contain defects in material or workmanship Dorel Juvenile Group, Inc., will repair or replace the product, at our option, free of charge. Purchaser will be responsible for all costs associated with packaging and shipping the product to Dorel Juvenile Group Consumer Care Department at the address noted on the back of this document and all other freight or insurance costs associated with the return. Dorel Juvenile Group will bear the cost of shipping the repaired or replaced product to the purchaser. Product should be returned in its original package accompanied by a proof of purchase, either a sales receipt or other proof that the product is within the warranty period. This warranty is void if the owner repairs or modifies the product or the product has been damaged as a result of misuse. This warranty excludes any liability other than that expressly stated previously, including but not limited to, any incidental or inconsequential damages. SOME STATES DO NOT ALLOW THE EXCLUSION OR LIMITATION OF INCIDENTAL OR CONSEQUENTIAL DAMAGES, SO THE ABOVE LIMITATION OR EXCLUSION MAY NOT APPLY TO YOU. THIS WARRANTY GIVES YOU SPECIFIC LEGAL RIGHTS, AND YOU MAY ALSO HAVE OTHER RIGHTS THAT MAY VARY FROM STATE TO STATE.



Siena CP

5 in 1 Modular Stroller

Max 50 lb (22.67 kg)



©2022 Dorel Juvenile Group, Inc. (800) 951-4113 www.maxi-cosi.com. Styles and colors may vary. Los estilos y los colores pueden variar. Made in CHINA. Fabriqué en CHINE. Distributed by (distribué par) Dorel Juvenile Group, Inc., 2525 State St., Columbus, IN 47201-7494. Dorel Juvenile Canada, 2233 Argenta Road, Suite 110, Mississauga, ON L5N 2X7. Importado y Distribuido en Chile por: Comercial e Industrial Silfa S.A. - San Ignacio 0201 / Parque Industrial Portezuelo Quilicura, Santiago Chile. Fono (562) 2339 9000. En Perú por: Comexa S.A. - Los Libertadores 455 - San Isidro, Lima - Perú. Fono (511) 4469014. En Centro América, Caribe y Ecuador por: Best Brands Group S.A. - Av. Balboa, Bay Mall Plaza, Planta Baja, local 9, Panamá. - Fono: (507) 300 2884. En Colombia por: Baby Universe S.A.S. - Vía 40 No. 77-29, Barranquilla, Colombia - Fono: (575) 353 1110 Importador: DJGM, S.A. DE C.V. Gabriel Mancera No. 1041 Col. Del Valle, Benito Juárez C.P. 03100 México, Ciudad de México R.F.C. DJG140305GN9 Tel. (55) 67199202

06/21/22 4358-8273



www.maxicosi.com

Siena CP

TR441

Poussette modulaire 5-en-1
Max 50 lb (22,67 kg)

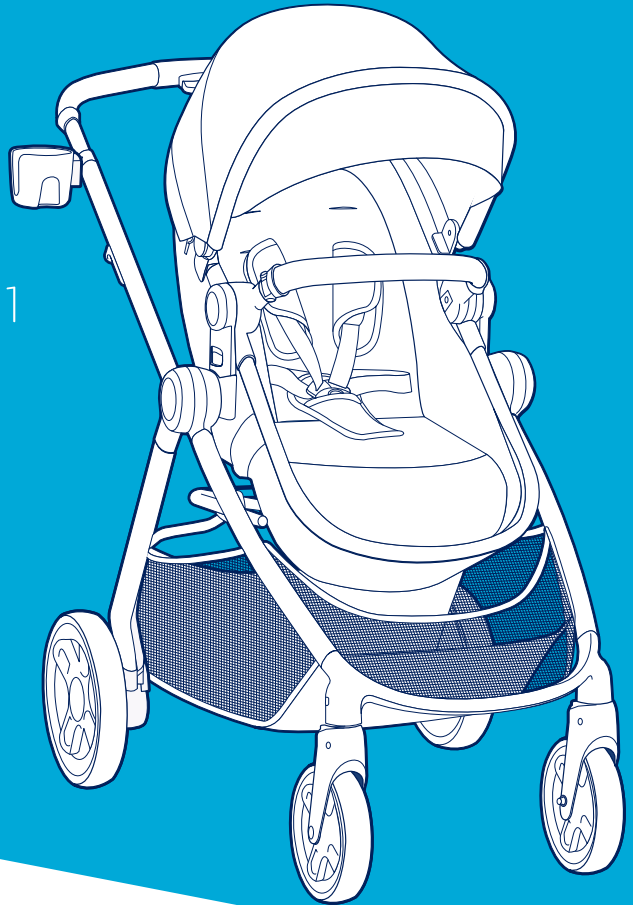

MAXI-COSI®

We carry the future

4358-8273 06/21/22

**CONSERVER LES INSTRUCTIONS POUR
UTILISATIONS ULTÉRIEURES.**

Lire toutes les instructions avant d'utiliser
cette poussette.

TR441

Information de sécurité

MISE EN GARDE:

POUR LA SÉCURITÉ DE VOTRE ENFANT, VEUILLEZ S'IL VOUS PLAÎT LIRE LES AVERTISSEMENTS SUIVANT ET LES INSTRUCTIONS D'ASSEMBLAGE ET LES CONSERVER POUR RÉFÉRENCE ULTÉRIEURE.

- Assemblage adulte requis.
- **NE JAMAIS LAISSER UN ENFANT SANS SURVEILLANCE. TOUJOURS** garder l'enfant en vue lorsqu'il est dans la poussette.
- **EVITER DES BLESSURES GRAVES** causé par une chute ou en glissant hors de la poussette. **TOUJOURS** utiliser le système de harnais. Vérifier souvent pour assurer qu'il est sécurisé.
- **TOUJOURS** garder les doigts loin des parties en mouvement, lorsque vous pliez, dépliez ou ajustez la poussette pour prévenir de coincer les doigts.
- **TOUJOURS** s'assurer que la poussette est **COMPLÈTEMENT OUVERTE ET VERROUILLÉE** avant de l'utiliser.
- **TOUJOURS** utiliser les freins lorsque la poussette est arrêtée.
- **TOUJOURS** enlever le matériel protecteur et les sacs en polyéthylène et les jeter avant l'assemblage.
- **NE JAMAIS** mettre de liquides chauds dans le porte-gobelet.
- **NE JAMAIS** utiliser la poussette sur des escaliers ou escaliers roulants.
- **NE JAMAIS** faire de patin à roues alignées avec la poussette.
- **NE JAMAIS** permettre aux enfants de jouer avec ou s'accrocher sur la poussette.
- **NE JAMAIS** permettre aux enfants de grimper dans la poussette sans assistance. La poussette pourrait basculer et blesser un enfant.
- **NE JAMAIS** placer ou accrocher des paquets, sacs ou accessoires sur la poignée ou l'auvent. La

poussette pourrait basculer ou l'auvent pourrait s'affaisser.

- Ce produit deviendra instable si un sac ou une tablette de colis est utilisé lorsqu'il n'y a pas de disposition pour.
- Ce produit pourrait devenir instable si un sac de colis autre que celui recommandé par le fabricant est utilisé.
- Ce produit deviendra instable si la charge recommandée du fabricant est dépassée.
- Soyez prudent lorsque vous plier et déplier la poussette pour prévenir de coincer les doigts.
- **NE PAS** transporter des enfants, des marchandises ou accessoires en plus sur ou dans ce produit sauf comme recommandé dans les instructions du fabricant.
- **NE JAMAIS** placer plus de 1 lb (0,5 kg) dans le porte-gobelet.
- **NE JAMAIS** placer plus de 10 lb (4,5 kg) dans le panier de rangement. Si le poids est dépassé, des conditions dangereuses et instables pourraient exister.
- La **POUSSETTE** est seulement pour l'utilisation avec un enfant pesant jusqu'à 50 lb (22,67 kg), et **LORSQUE ASSIS**, le point médian de la tête de votre enfant est à ou sous le haut du siège de la poussette.
- **SEULEMENT** utiliser cette poussette avec UN enfant à la fois.
- Le mode **POUSSETTE** est pour l'utilisation avec un enfant qui peut s'asseoir sans assistance et **N'EST PAS** recommandé pour des poupons.
- L'enfant peut glisser par les ouvertures pour les jambes et s'étrangler. **TOUJOURS** utiliser le siège en position allongée en position inclinée avec clip derrière le repose-jambes détaché.
- Pour les enfants qui peuvent s'asseoir sans aide, le siège de la poussette peut être utilisé en position verticale/inclinée. Pour les nouveau-nés, n'utilisez la poussette qu'en mode landau ou avec un siège d'auto pour bébé approprié.
- Faillir à suivre les étapes et avertissements sur les étiquettes et dans le manuel d'instruction peut résulter en blessures graves ou mortelles pour votre enfant.

Contenus

Pièces de la poussette	1	Plier la poussette	13
Déverrouiller la poussette	2	Attacher le siège d'auto au cadre de la poussette.....	14
Installer les roues.....	3	Retirer le siège d'auto du cadre de la poussette.....	15
Installer en position allongée	4	Ajuster les sangles du harnais du siège de la poussette.....	16
Installer en tant que siège.....	5	Utilisation du système de retenue.....	16
Passer du siège en position allongée au siège ...	6	Nettoyage et entretien des pièces de la poussette.....	18
Utilisation de la barre de protection	7	Information sur Dorel Juvenile Group.....	19
Installation du porte-gobelet	8	Pièces de remplacement	19
Utilisation de l'auvent	9	Garantie	19
Ajuster la hauteur de la poignée.....	10		
Utiliser le frein de stationnement & verrouiller les roues pivotantes	11		
Ajuster l'inclinaison	12		

Pièces de la poussette

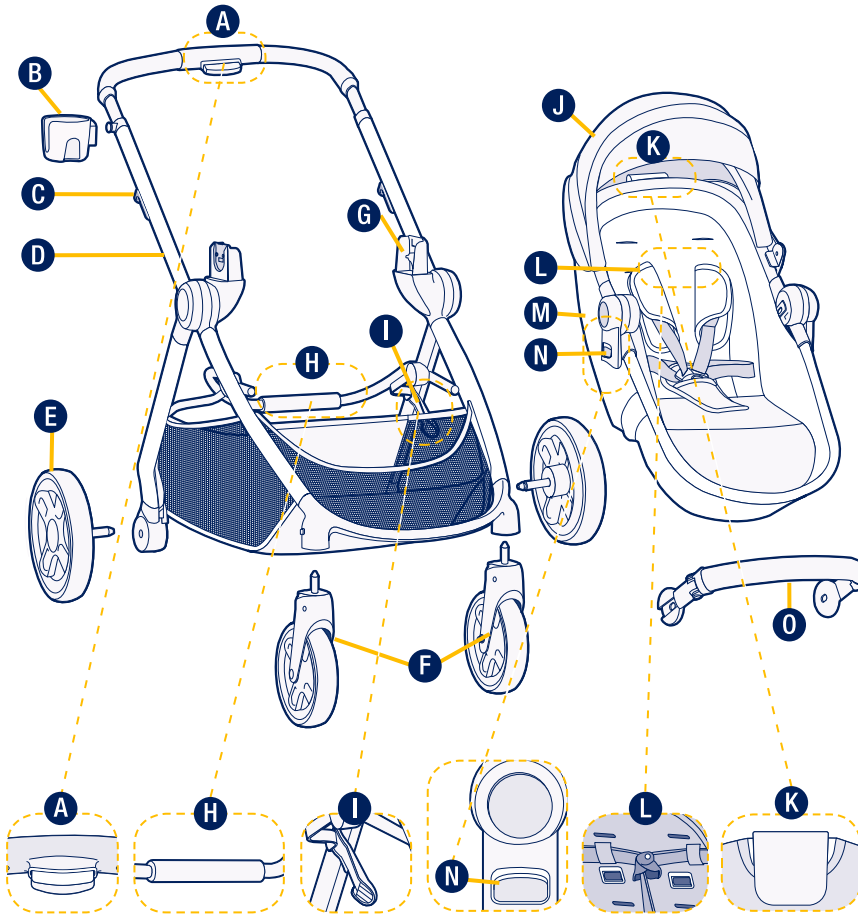

- A** Poignée réglable en hauteur
- B** Porte-gobelet
- C** Bouton de dégagement du cadre (2)
- D** Cadre
- E** Roues arrière (2)
- F** Roues avant (2)
- G** Supports de siège (2)
- H** Poignée de pliage
- I** Verrou du cadre
- J** Auvent
- K** Manette d'inclinaison du siège
- L** Pince d'inclinaison du siège
- M** Siège/Siège en position allongée
- N** Boutons de retrait du siège (2)
- O** Barre de protection

Veillez trouver le manuel d'instructions du siège d'auto fourni séparément avec votre siège d'auto.

Étaler et identifier toutes les pièces.

Si des pièces sont manquantes, **ne pas retourner ce produit où il a été acheté.**

Veillez contacter le service consommateur via:

- Téléphone: 1-800-951-4113
- Texte: 1-812-652-2525
- Chatter: www.maxi-cosi.com

Vous devez savoir le numéro de modèle (TR441) et la date de fabrication.

Ceci est situé sur une étiquette sur le cadre de la poussette

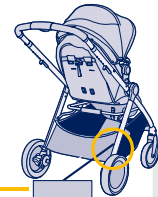

Déverrouiller la poussette

Déverrouiller la poussette

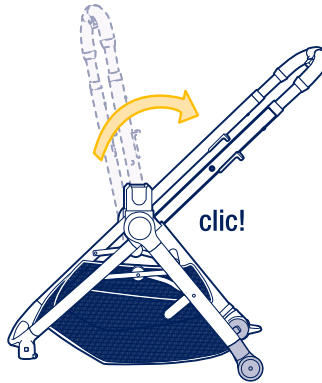
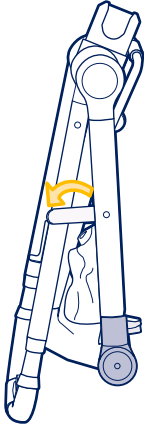

Dégagez le verrou du cadre tout en tirant la poignée vers le haut jusqu'à ce que vous entendiez un « clic ».

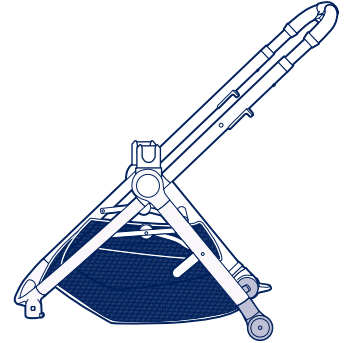

Fini!

Installer les roues

Roues arrière

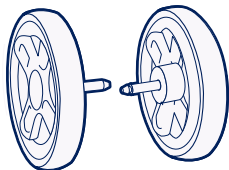

Roues avant pivotantes

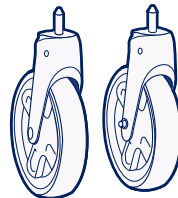

1

2

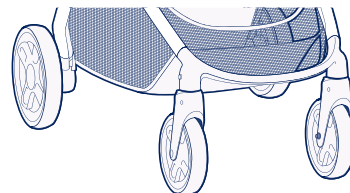
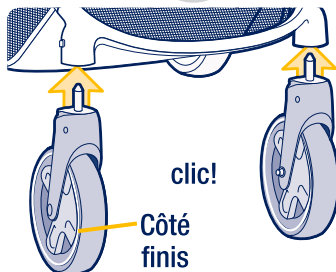
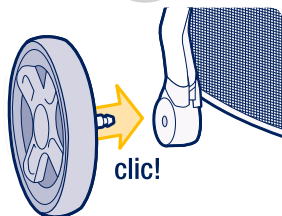

Fini!

Insérez l'essieu de la roue arrière dans le cadre jusqu'à ce que vous entendiez un « clic ». Répétez pour l'autre roue arrière.

Placez les roues avec les côtés finis vers l'extérieur. Insérez les roues avant jusqu'à ce que vous entendiez un « clic ».

NOTE: Tirer sur les roues pour assurer qu'elles sont sécurisées

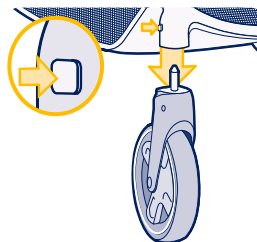
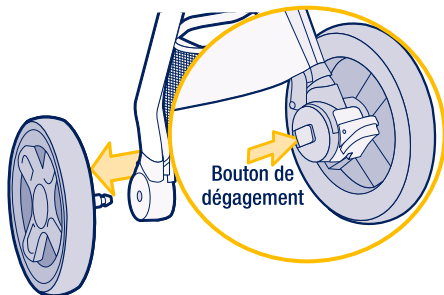

NOTE: Pour retirer la roue arrière, appuyez sur le bouton gris de déverrouillage du cadre et retirez la roue.

NOTE: Appuyez sur le bouton de dégagement gris de la roue avant et retirez la roue.

Installer en position allongée

1

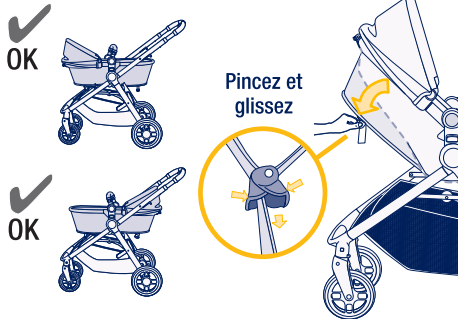

NOTE: Le siège peut être utilisé comme en position allongée face ou dos au cadre.

Pincez et glissez l'attache située sur la moitié supérieure du dossier du siège de s'abaisser.

2

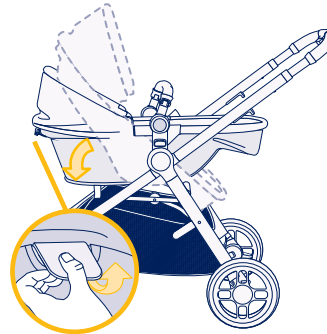

Localisez la manette d'inclinaison dans la partie supérieure du cadre du siège. Soulevez la manette et faites pivoter le dossier du siège jusqu'à ce qu'il soit à plat.

CONSEIL: Enlevez le siège du cadre de la poussette, et tournez le cadre du siège vers le bas pour un accès plus facile aux clips.

3

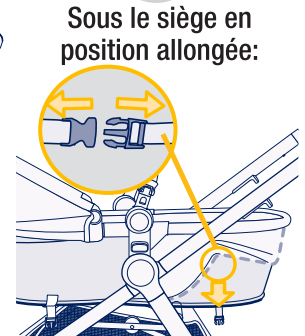

Assurez-vous le clip derrière le repose-pied est détaché.

4

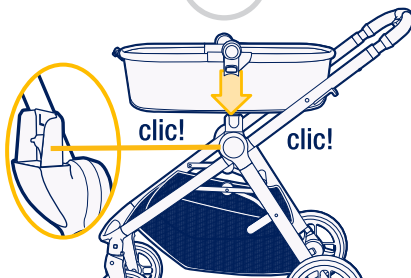

Abaissez le siège/siège en position allongée sur les supports de siège jusqu'à ce que vous entendiez un « clic » de chaque côté. Tirez le siège vers le haut pour vous assurer que le siège est fixé solidement. NOTE: Voir page 6 pour convertir le siège en mode carrosse.

Fini!

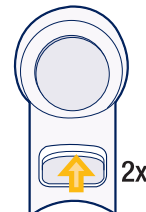

Pour enlever: Appuyez vers le haut sur les boutons de dégagement de chaque côté tout en le soulevant du cadre.

Installer en tant que siège



NOTE: Le siège peut être utilisé comme en position allongée face ou dos au cadre.

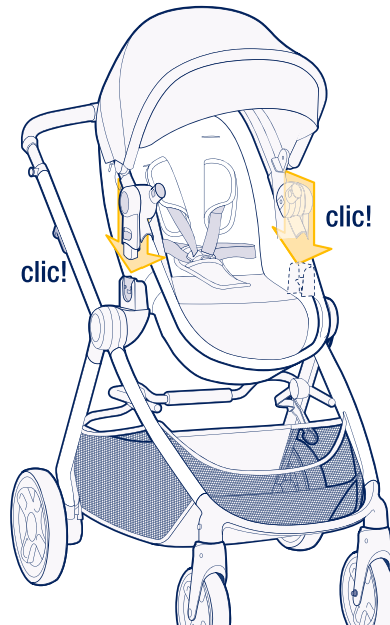

Abaissez le siège/siège en position allongée sur les supports de siège jusqu'à ce que vous entendiez un "clic" de chaque côté. Tirez le siège vers le haut pour vous assurer que le siège est fixé solidement.



Fini!

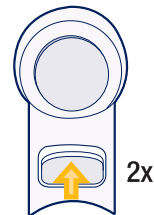

Pour enlever le siège: Appuyez vers le haut sur les boutons de dégagement de chaque côté tout en soulevant le cadre pour l'enlever.

Pour installer le siège dans le sens opposé, retournez le siège et abaissez-le sur les moyeux jusqu'à ce que vous entendiez un « clic » de chaque côté.

NOTE: Voir page 6 pour convertir le carrosse en mode siège.

Passer du siège en position allongée au siège

⚠ MISE EN GARDE:

• L'enfant peut glisser par les ouvertures pour les jambes et s'étrangler. Toujours utiliser le siège en position allongée en position inclinée avec clip derrière le repose-jambes détaché. • **NE PAS** utiliser la poussette en position allongée avec un enfant plus âgé qui peut se mettre à quatre pattes.

1

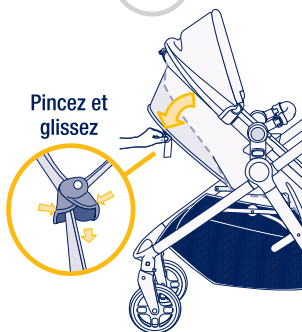

Pincez et glissez l'attache située sur la moitié supérieure du dossier pour permettre au dossier du siège de s'abaisser.

2

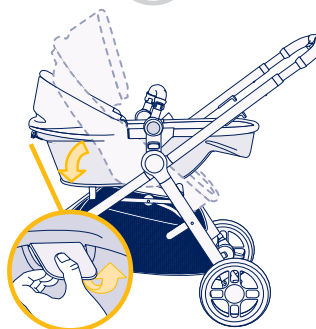

Localisez la manette d'inclinaison dans la partie supérieure du cadre du siège. Soulevez la manette et faites pivoter le dossier du siège jusqu'à ce qu'il soit à plat.

CONSEIL: Enlevez le siège du cadre de la poussette, et tournez le cadre du siège vers le bas pour un accès plus facile aux clips. Pour retirer le siège, reportez-vous à la page 5.

3

Sous le siège en position allongée:

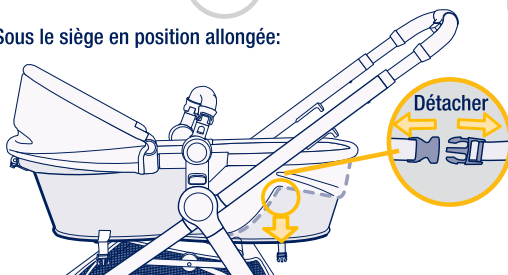

Détachez le clip derrière le repose-jambes.



Fini!

Utilisation de la barre de protection

1

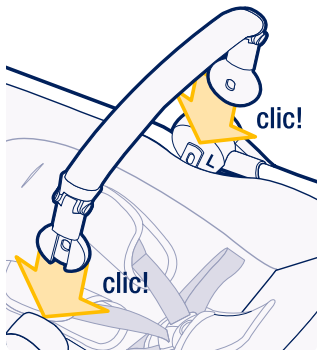

Insérez les tiges de la barre de protection dans les trous du cadre jusqu'à ce que vous entendiez un « clic ». Tirez pour vous assurer qu'elle est fixée solidement.

IMPORTANT: Attachez toujours l'enfant avec les ceintures de sécurité.

2



Pour enlever la barre de protection: Appuyez sur les boutons de dégagement tout en la soulevant pour l'enlever.

3

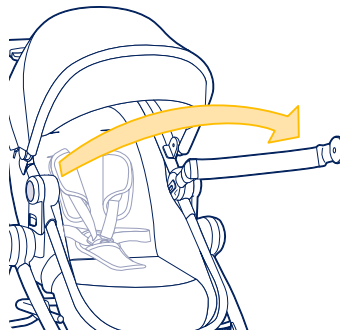

Pour ouvrir la barre de protection: Appuyez sur un bouton de déverrouillage et tirez sur un côté.



MISE EN GARDE:

N'UTILISEZ PAS la barre de protection pour soulever ou transporter la poussette.

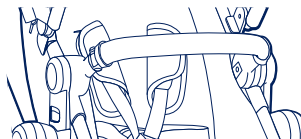

Fini!

Installation du porte-gobelet

⚠ MISE EN GARDE:

- Ne jamais suspendre de colis ou d'accessoires au porte-gobelet car la poussette pourrait basculer.
- Ne jamais placer plus de 0.5 kg (1 lb) dans le porte-gobelet.

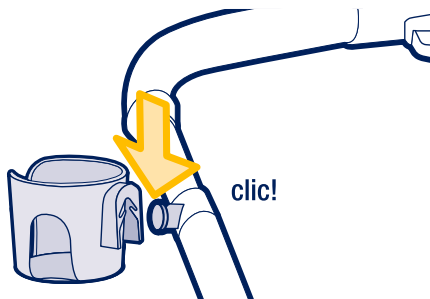

Assurez-vous que le porte-gobelet « clique » en place avant de l'utiliser. Le porte-gobelet peut être installé d'un côté ou de l'autre de la poignée de la poussette. Glissez le porte-gobelet vers le bas sur le bouton.

Utilisation de l'auvent

Étendre l'auvent. Vous pouvez étendre l'auvent de deux façons.

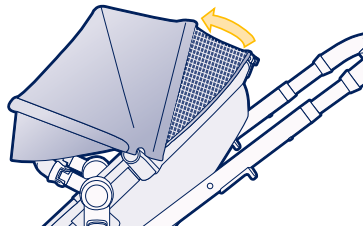
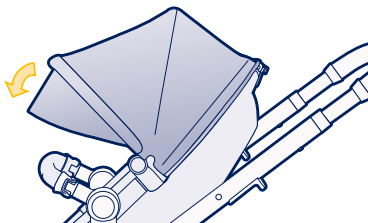

Style 1: À l'avant de l'auvent, tirez vers l'extérieur la visière rabattable.

Style 2: À l'arrière de l'auvent, (le plus près du guidon), dézippez l'auvent pour révéler un panneau en maille qui offre une couverture supplémentaire et aération.

Pour réinstaller l'auvent:

1

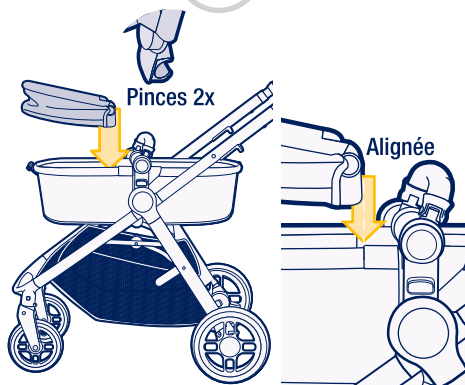

Appuyez sur les pinces sur chaque côté du siège. Assurez-vous que les pinces sont alignées par rapport au cadre de la poussette.

2

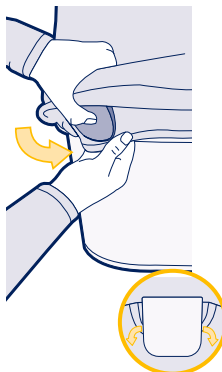

Poussez la manette d'inclinaison du siège dans l'ouverture à l'arrière de l'auvent.

3

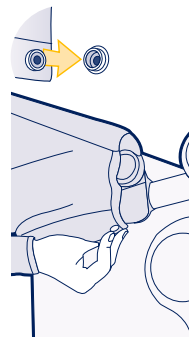

Attachez les boutons-pression métalliques du auvent aux boutons-pression du cadre.

Ajuster la hauteur de la poignée

La poignée de cette poussette est ajustable et a 4 positions.
Ajuster à une hauteur de promenade qui est confortable pour vous.

Bouton de réglage de la
hauteur de la poignée

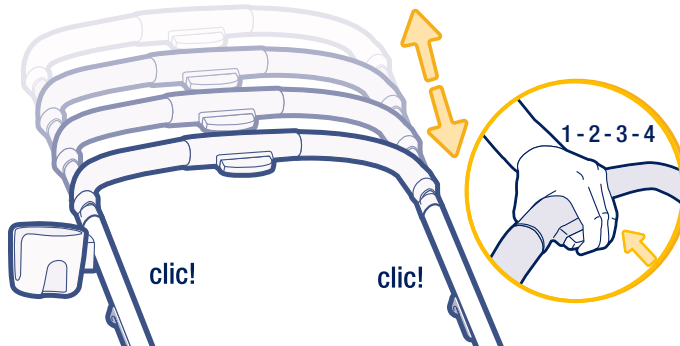

Serrez le bouton de réglage et faites glisser la poignée à la hauteur
désirée. Les deux côtés de la poignée «cliquera» en place.

NOTE: Il y a quatre positions de hauteur.

Utiliser le frein de stationnement & verrouiller les roues pivotantes

Frein de stationnement

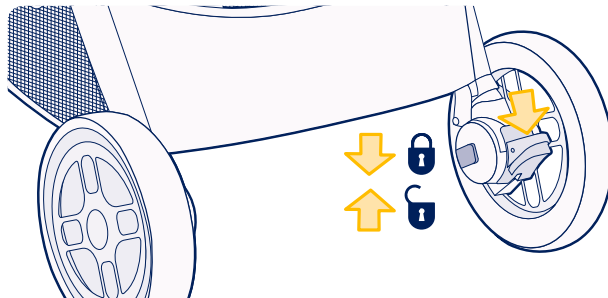

Toujours appliquer le frein de stationnement, même si vous vous arrêtez que pour un moment!

Pour verrouiller, appuyez sur la pédale près de la roue arrière.

Pour déverrouiller, soulevez la pédale près de la roue arrière.

Roue pivotante

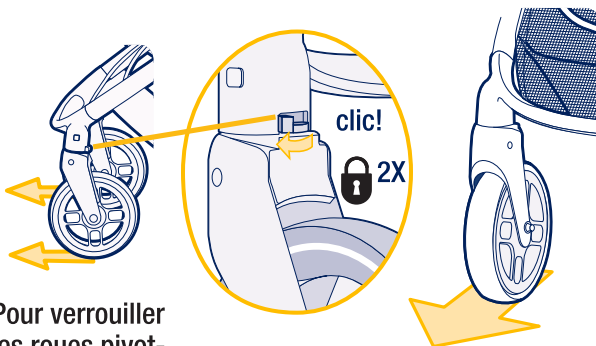

Pour verrouiller les roues pivotantes, poussez la poussette vers l'avant de manière à ce que les roues soient orientées comme illustré.

Poussez vers l'extérieur sur les verrous des roues jusqu'à ce que vous entendiez un « clic ».

Les roues pivotantes verrouillées sont meilleurs pour voyager sur les surfaces rocheuses ou irrégulières.

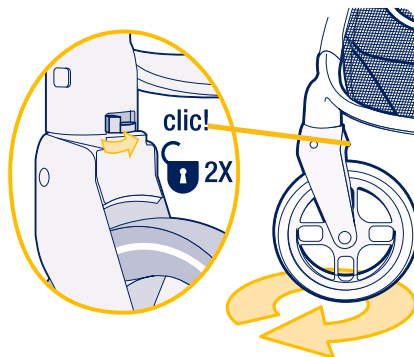

Pour déverrouiller les roues pivotantes, tirez vers l'intérieur les verrous des roues jusqu'à ce que vous entendiez un « clic ».

Les roues pivotantes déverrouillées sont meilleurs pour l'utilisation de tous les jours.

Ajuster l'inclinaison

1

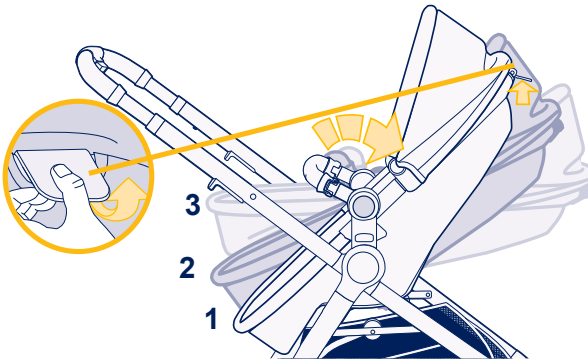

Pour faire pivoter le siège vers l'avant ou l'arrière, soulevez la manette d'inclinaison et faites pivoter le siège.

2

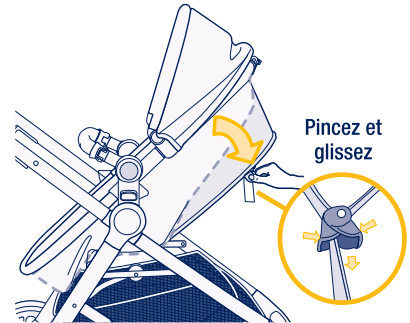

Pour incliner le dossier du siège, pincez et glissez le clip d'inclinaison du siège situé sur la moitié supérieure du dossier.

Plier la poussette

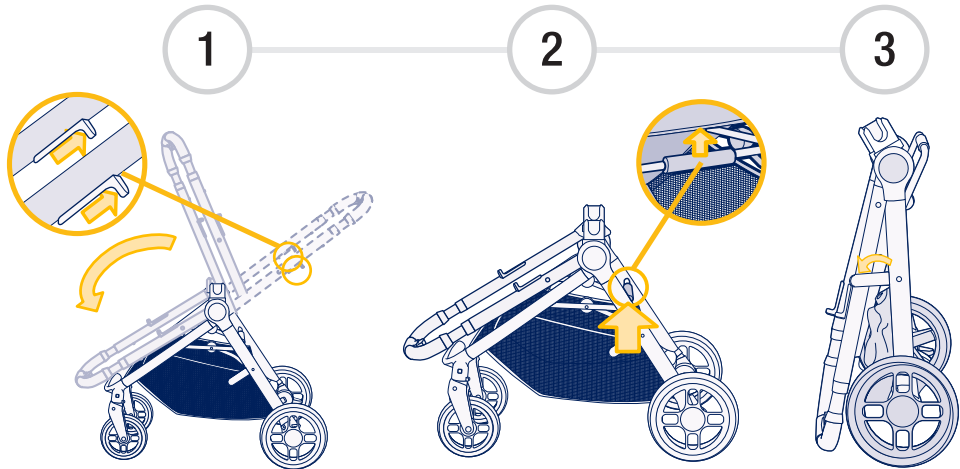

NOTE: Enlevez le siège de la poussette du cadre de la poussette pour un rangement plus compact.
(Reportez-vous à la page 5 retirer le siège).

Fermer le auvent.

Tirez vers le haut les deux pattes de dégagement du cadre et pliez le cadre vers l'avant.

Tirez vers le haut sur la poignée de pliage du cadre et soulevez vers le haut pour plier la poussette.

Verrouillez le verrou du cadre. La poussette se tiendra une fois plié.

⚠ MISE EN GARDE:

TOUJOURS garder les doigts loin des pièces mobiles au moment de plier, déplier ou d'ajuster la poussette pour empêcher de se coincer les doigts.

Attacher le siège d'auto au cadre de la poussette

Veillez trouver le manuel d'instructions du siège d'auto fourni séparément avec votre siège d'auto.

⚠ MISE EN GARDE:

Pour éviter les blessures graves: • Veuillez vous référer aux instructions du fabricant pour utiliser votre siège d'auto pour bébé. • **TOUJOURS** enlever le siège de la poussette avant d'installer le siège d'auto. • **TOUJOURS** installer le siège d'auto face vers l'arrière de la poussette. • **TOUJOURS** utiliser les ceintures de sécurité dans le siège d'auto.

- Appliquez le frein de stationnement.
- Enlevez le siège de la poussette du cadre de la poussette (Reportez-vous à la page 5 retirer le siège).
- Le siège de la poussette doit être retiré pour installer le siège d'auto.

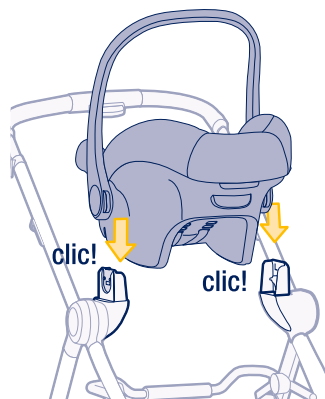

Le siège d'auto doit faire face à la poignée.

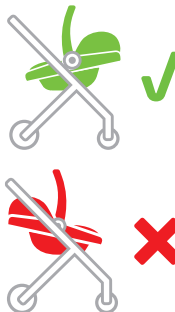

Abaissez le siège d'auto sur les adaptateurs jusqu'à ce que les deux côtés s'enclenchent. Tirez le siège d'auto vers le haut pour vous assurer qu'il est solidement fixé.

Retirer le siège d'auto du cadre de la poussette

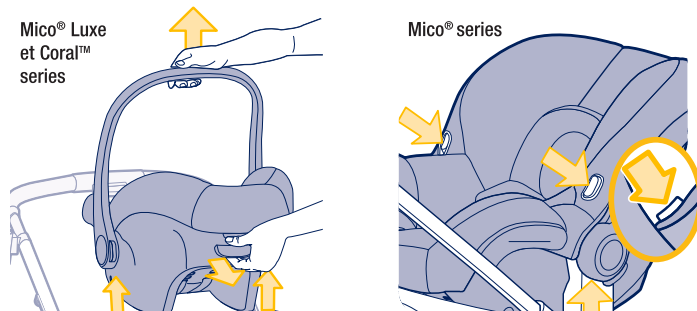

Lorsque vous engagez le mécanisme de relâchement de la poussette de votre siège d'auto, soulevez le siège d'auto hors du cadre de la poussette.

Les mécanismes et endroits de relâchement du siège d'auto de la poussette varient selon le modèle du siège d'auto.

Revoir le manuel d'instruction de votre siège d'auto pour repérer le mécanisme de relâchement de la poussette sur votre siège d'auto.

Ajuster les sangles du harnais du siège de la poussette

À mesure que votre enfant grandit, vous devrez ajuster la hauteur de la sangle du harnais.

⚠ MISE EN GARDE:

- Pour installer correctement le système de retenue, assurez-vous que les quatre (4) ancrages reposent à plat contre le dossier.
- **NE JAMAIS** utiliser la poussette si les **DEUX** ceintures et les courroies d'entrejambes ne sont pas attachées.
- **UNE FOIS ASSIS**, le milieu de la tête de l'enfant doit arriver à égalité ou juste en-dessous du sommet du siège de la poussette.

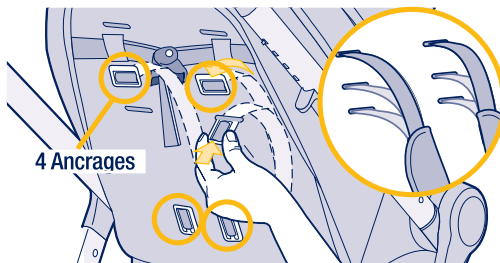

Poussez chaque ancrage dans le dossier du siège et dans la fente désirée.

Assurez-vous que les ancrages reposent à plat contre le dossier du siège.

NOTE: Les sangles d'épaules sont réglables à trois positions pour accommoder l'enfant qui grandit.

Utilisation du système de retenue (suite)

⚠ MISE EN GARDE:

- **NE JAMAIS LAISSER L'ENFANT SANS SURVEILLANCE. TOUJOURS** garder l'enfant bien en vue quand il est dans la poussette.
- **ÉVITEZ LES BLESSURES GRAVES** causées par une chute ou une glissade.
- **TOUJOURS** utiliser la ceinture de sécurité. Vérifiez fréquemment pour vous assurer qu'elle est bien attachée. Les ceintures doivent être enfilées exactement comme montré.
- Le non-respect de ces instructions peut entraîner des blessures graves ou la mort de votre enfant.

Utilisation du système de retenue (suite)

1

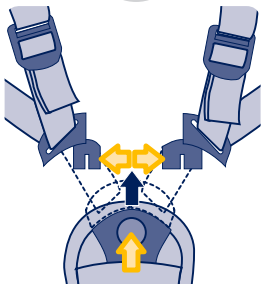

Débouchez le système de retenue en appuyant sur le bouton au centre. Assoyez votre enfant dans la poussette, avec la courroie d'entrejambes entre les jambes de l'enfant.

2

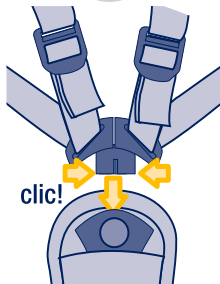

Adaptez les loquets ensemble. Glissez les loquets dans la boucle jusqu'à ce que vous entendiez un « clic ».

3

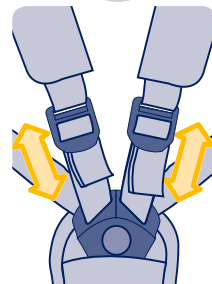

Serrez les sangles étroitement autour de votre enfant. Ré-enfilez le système de retenue si nécessaire, exactement comme indiqué.

Pour raccourcir la sangle du harnais

1

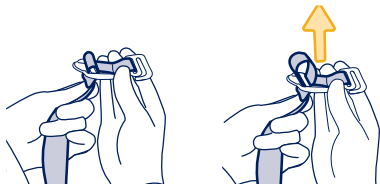

Tenir la **partie longue** de la sangle et ensuite la pousser vers le haut.

2

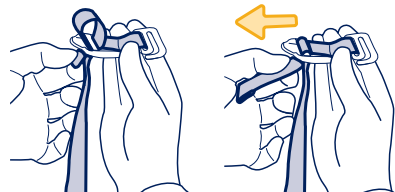

Tenir la **partie courte** de la sangle et ensuite la tirer pour la serrer.

Pour allonger la sangle du harnais

1

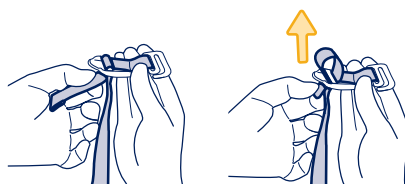

Tenir la **partie courte** de la sangle et ensuite la pousser vers le haut.

2

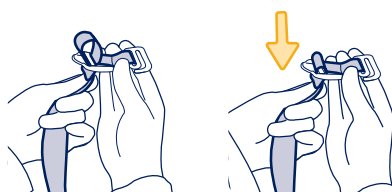

Tenir la **partie longue** de la sangle et ensuite la tirer vers le bas.

Nettoyage et entretien des pièces de la poussette

Le porte-gobelet va au lave-vaisselle dans le panier supérieur.

Nettoyer les taches

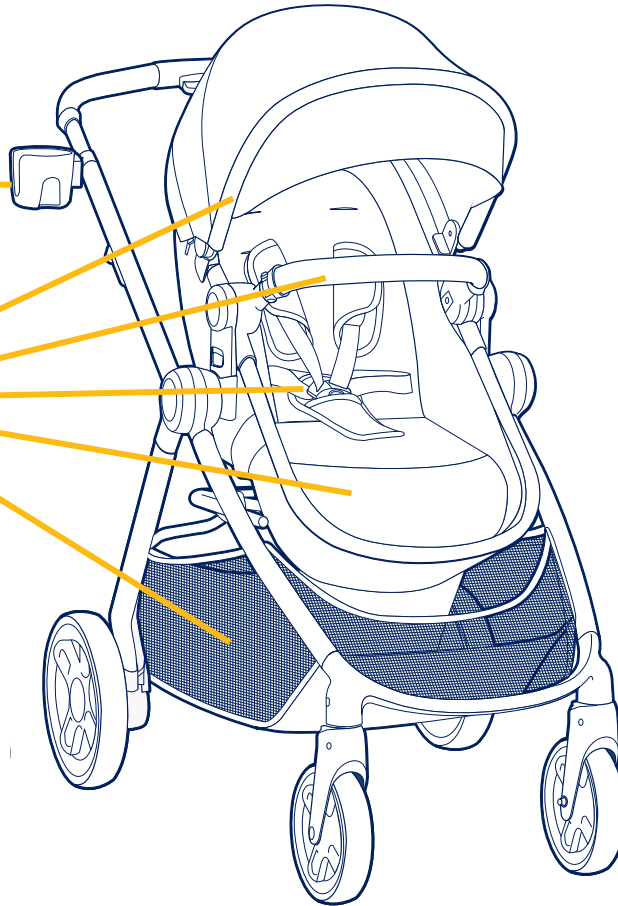

Information sur Dorel Juvenile Group

Merci d'avoir choisi cette poussette.

La famille DJG est engagée à créer des poussettes avec le plus de confort et commodité disponible de nos jours.

Si vous avez des questions ou quelconques inquiétudes avec cette poussette, veuillez contacter notre Département du service au consommateur.

Pour la disponibilité de pièces et des questions, veuillez nous contacter par téléphone, texte, ou chat.

Inclure le numéro de modèle et la date de fabrication (trouvé sur une étiquette sur le cadre de la poussette) et une brève description de la pièce.

- Roues arrière (2)
- Roues avant (2)
- Couvre-Harnais (2)
- Porte-gobelet
- Auvent
- Barre de protection



Appeler: 1-800-951-4113



Texter: 1-812-652-2525



Chatter: www.maxicosi.com

Heures d'opération:

Lundi au Jeudi de 8h à 18h HNE

Vendredi de 8h à 16h30 HNE

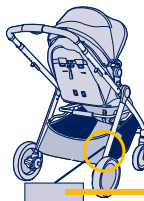

Étiquette de date de fabrication

Garantie limitée de deux ans

Dorel Juvenile Group, Inc. garantit à l'acheteur original que ce produit, (Siena CP) est exempt de défauts de matériaux et de fabrication lorsqu'il est utilisé dans des conditions normales pour une période de deux (2) ans à compter de la date d'achat. Si le produit présente des défauts de matériaux ou de fabrication, Dorel Juvenile Group, Inc. réparera ou remplacera le produit, à notre choix, gratuitement. L'acheteur sera responsable de tous les coûts liés à l'emballage et à l'expédition du produit au Service à la clientèle de Dorel Juvenile Group à l'adresse indiquée sur la page de couverture et tous les autres frais de transport ou d'assurance associés au retour. Dorel Juvenile Group assumera le coût de l'expédition du produit réparé ou remplacé à l'acheteur. Le produit doit être retourné dans son emballage original accompagné d'une preuve d'achat, soit d'un reçu de caisse ou toute autre preuve que le produit est dans la période de garantie. Cette garantie est nulle si le propriétaire répare ou modifie le produit ou si le produit a été endommagé à la suite d'une mauvaise utilisation. Cette garantie exclut toute responsabilité autre que celle expressément indiquée précédemment, incluant mais sans s'y limiter, aux dommages directs ou indirects. CERTAINES PROVINCES NE PERMETTENT PAS L'EXCLUSION OU LA LIMITATION DE DOMMAGES DIRECTS OU INDIRECTS, PAR CONSÉQUENT LA LIMITATION OU L'EXCLUSION CI-DESSUS PEUT NE PAS S'APPLIQUER DANS VOTRE CAS. CETTE GARANTIE VOUS DONNE DES DROITS LÉGAUX SPÉCIFIQUES, ET VOUS POUVEZ AUSSI AVOIR D'AUTRES DROITS QUI PEUVENT VARIER D'UNE PROVINCE À L'AUTRE.



Siena CP

Poussette modulaire 5-en-1
Max 50 lb (22,67 kg)



©2022 Dorel Juvenile Group, Inc. (800) 951-4113 www.maxi-cosi.com. Styles and colors may vary. Los estilos y los colores pueden variar. Made in CHINA. Fabriqué en CHINE. Distributed by (distribué par) Dorel Juvenile Group, Inc., 2525 State St., Columbus, IN 47201-7494. Dorel Juvenile Canada, 2233 Argenta Road, Suite 110, Mississauga, ON L5N 2X7. Importado y Distribuido en Chile por: Comercial e Industrial Silfa S.A. - San Ignacio 0201 / Parque Industrial Portezuelo Quilicura, Santiago Chile. Fono (562) 2339 9000. En Perú por: Comexa S.A. - Los Libertadores 455 - San Isidro, Lima - Perú. Fono (511) 4469014. En Centro América, Caribe y Ecuador por: Best Brands Group S.A. - Av. Balboa, Bay Mall Plaza, Planta Baja, local 9, Panamá. - Fono: (507) 300 2884. En Colombia por: Baby Universe S.A.S. - Vía 40 No. 77-29, Barranquilla, Colombia - Fono: (575) 353 1110 Importador: DJGM, S.A. DE C.V. Gabriel Mancera No. 1041 Col. Del Valle, Benito Juárez C.P. 03100 México, Ciudad de México R.F.C. DJG140305GN9 Tel. (55) 67199202

06/21/22 4358-8273



www.maxicosi.com