

**PHILIPS**

# **baristina**

BAR300, BAR301  
BAR302, BAR303  
BAR305, BAR307  
BAR308, BAR311

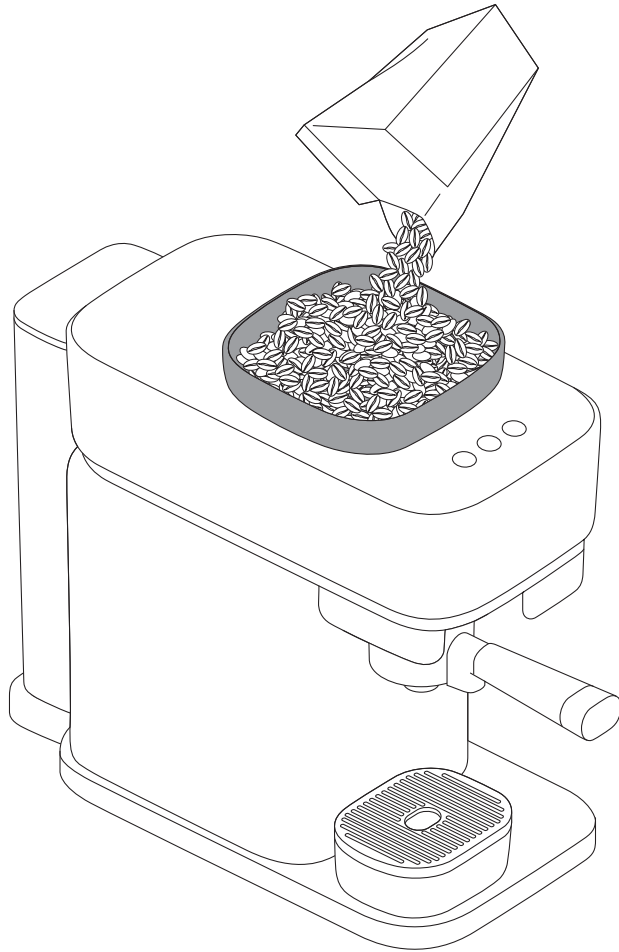

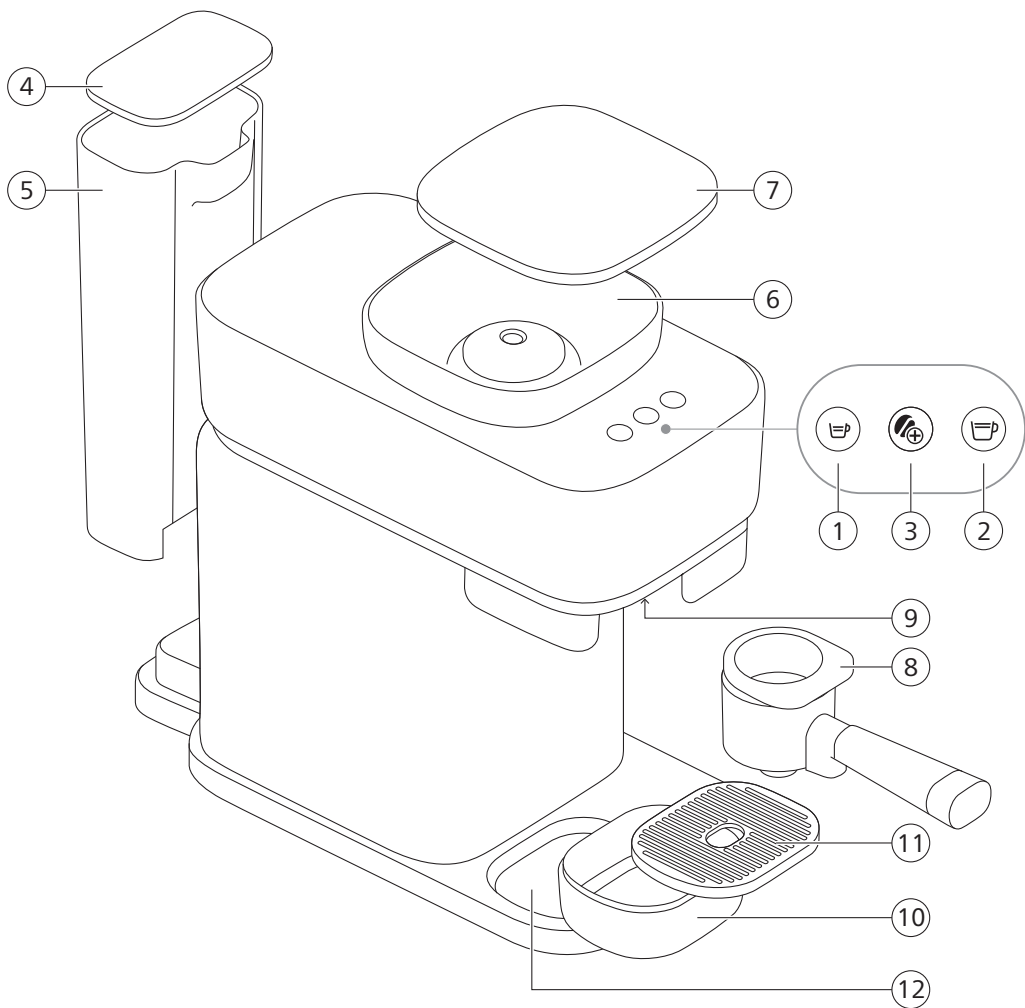

**English 4**  
**Español (México) 26**  
**Français (Canada) 49**

# Contents

Coffee machine overview	4
Introduction	4
Preparing for use	5
Brewing Espresso or Lungo	7
Programming drink volumes	10
Cleaning and maintenance	12
Descaling	15
Meaning of light signals	17
Troubleshooting	20
Milk frother (BAR303, BAR311)	22

## Coffee machine overview

- 1 Espresso button
- 2 Lungo button
- 3 Intensity boost button
- 4 Water tank lid
- 5 Water tank
- 6 Bean container
- 7 Bean container lid
- 8 Portafilter
- 9 Portafilter holder
- 10 Drip tray
- 11 Cup platform
- 12 Lower drip tray

## Introduction

Congratulations with your new Philips Baristina Espresso Machine. This machine is super simple to use and maintain.

This machine has been tested with coffee. Although it has been carefully cleaned, there may be some coffee residues left. We guarantee, however, that the machine is absolutely new.

**Some features of the machine:**

### Direct start

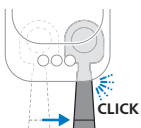

The direct start function allows you to switch on your machine and brew delicious coffee easily. There is no on/off button. Simply press the button of the drink you want to brew. Then move the portafilter to the right to start the grinding and the brewing process.

## Intensity boost button

EXTRA STRONG



The Intensity boost function allows you to brew a more intense Espresso or Lungo. Select the button to switch the Intensity boost on. Press it again to switch it off.

## Ejection button on the portafilter

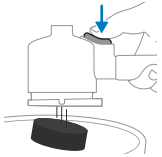

With this ejection button it is very easy to remove the coffee puck after each coffee brew. Remove the coffee puck by holding the portafilter upside down and pressing the ejection button.

## Using larger cups

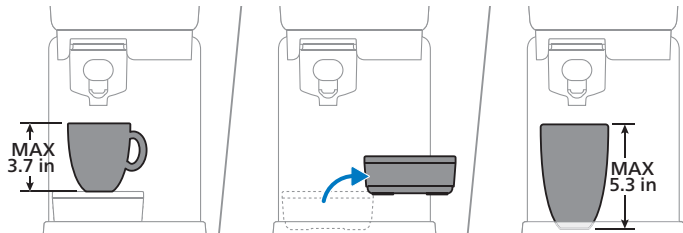

You can remove the drip tray to create extra space to place taller cups or glasses. If the drip tray is removed you can place a cup with a height of up to 5.3 inches.

## Preparing for use

Before first use, remove all packaging materials from the machine.

When you use the machine for the first time or if you have not used it for 1 week or longer, perform the following steps:

- 1 Rinse the portafilter under the tap.

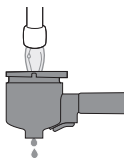

## 6 English

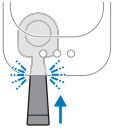

2 Insert the portafilter into the machine until it clicks into position.

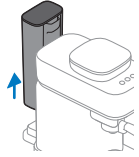

3 Remove the water tank from the machine.



4 Rinse the water tank. Fill the water tank with fresh water and place it back in the machine.

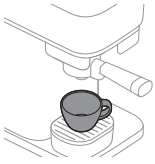

5 Place a large cup or coffee mug with a volume of at least 4 oz under the coffee spout.



6 Press and hold the Intensity boost button for 5 seconds until the button starts blinking slowly.



7 The machine heats up and starts rinsing water from the coffee spout into the cup. The Intensity boost button will continue to blink slowly during this process.

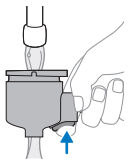

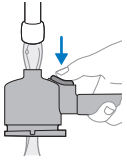

- 8 When the Intensity boost light stops blinking, the machine is done rinsing. Remove the portafilter and rinse it under the tap with fresh, lukewarm water. Rinse the portafilter thoroughly from both sides while pressing the puck removal button several times.
- 9 The machine is now ready for use.

## Brewing Espresso or Lungo

### Standard drink volumes

This coffee machine offers two standard drink recipes:

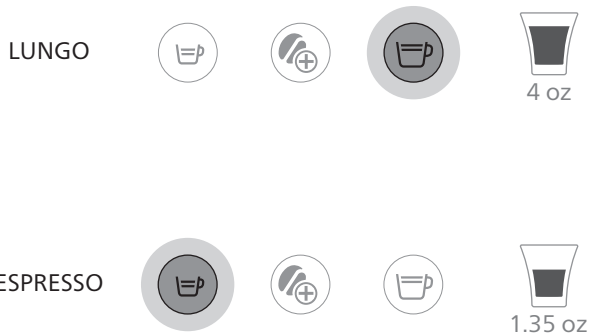

### Intensity boost function



This machine comes with an Intensity boost function. This allows you to brew a more intense Espresso or Lungo by grinding more coffee. To use the Intensity boost function, first select an Espresso or Lungo by pressing the drink button, then press the Intensity boost button to switch this function on. As long as the Intensity boost function is enabled, the led in the Intensity boost button is on continuously. When you press it again, the Intensity boost function will be disabled.

## Preparing coffee



- 1 Remove the lid of the bean container and fill it with coffee beans.

**Warning: Do not use caramelized or flavored coffee beans.**

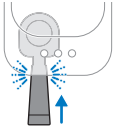

- 2 Insert the empty and clean portafilter into the machine until it clicks into place.

Note: Make sure the portafilter is empty.

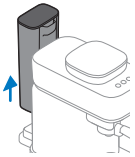

- 3 Remove the water tank from the machine.

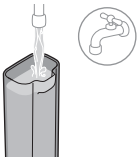

- 4 Fill the water tank with fresh water and place it back in the machine.

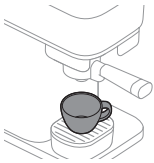

- 5 Place a cup under the coffee spout that can hold the amount of coffee you prefer.

Note: Make sure the cup is correctly placed under the spout of the portafilter.

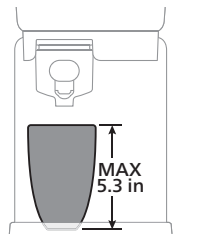
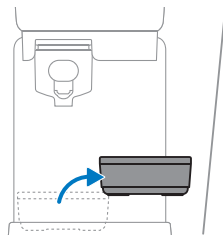
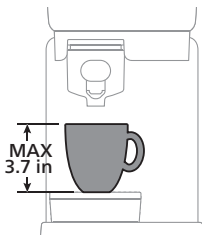

You can place a cup with a height of up to 3.7 inches when the drip tray is placed. You can remove the drip tray to create extra space to place taller cups or glasses. If the drip tray is removed you can place a cup with a height of up to 5.3 inches.



- 6** Press the Espresso or Lungo button to select the drink you want to brew. The selected led will start blinking slowly.

Note: You do not have to wait for the machine to heat up. You can continue to the next step to brew the coffee while the button is blinking slowly.



- 7** To brew a more intense Espresso or Lungo, select the Intensity boost button after selecting your drink. The led of the Intensity boost button will light up. To disable the Intensity boost function, press the button again.

Note: The Intensity boost button can only be used if a drink button is selected first.

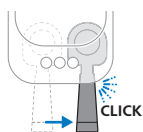

- 8** Move the handle to the right until you hear a "click". The machine will start to grind the coffee beans. While grinding the selected drink, the led keeps blinking slowly.

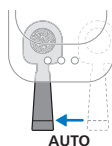

- 9** When the machine is done grinding the coffee beans, the portafilter automatically moves back into starting position and the machine starts to brew the selected beverage. The led will keep blinking slowly.

- 10** When the led stops blinking, your coffee is ready. Enjoy your Espresso or Lungo brewed from freshly ground coffee beans.

- 11** When all leds are off, the portafilter can be removed. Remove the portafilter from the machine to empty it. Invert the portafilter over a bin and press the ejection button to remove the coffee puck from the portafilter.

Note: Empty the portafilter after every coffee brew.

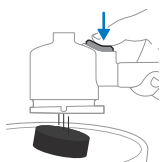
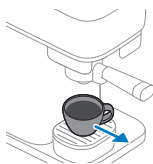

## Brewing decaf coffee

The machine provides also an option to brew decaf coffee using pre-ground coffee powder.

- 1 Add decaffeinated ground coffee (max. 10g or one full tablespoon) to the portafilter.
- 2 Insert the portafilter into the machine.
- 3 Make sure the water container is filled with water.
- 4 Place a cup under the coffee spout.
- 5 Press and hold the Intensity boost button for 5 seconds until the button starts blinking slowly.
- 6 The machine heats up and starts dispensing water through the portafilter to brew your decaffeinated coffee. The led is blinking slowly.
- 7 Press the Intensity boost button again when you have reached the volume of coffee you want. Your decaf coffee is now ready.

## Programming drink volumes

Each coffee button is programmed to brew coffee at its ideal setting. Nevertheless, you can adapt the volume of the drink buttons to your wishes and save your preference in the machine. The machine then brews your preferred amount of coffee every time.

Note: Only the volume of the drink buttons can be programmed. The Intensity boost button cannot be programmed and/or selected during programming mode.

				Min.	Max.
Espresso				1 oz	2.4 oz
Lungo				2.4 oz	6.75 oz

## To program the coffee volume:

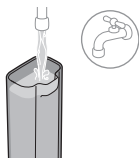

- 1 Fill the water container with fresh water.

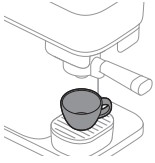

**2** Place a cup on the drip tray.

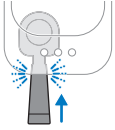

**3** Insert the portafilter into the machine until it clicks into place.



**4** Press and hold the button of the recipe you want to change for 5 seconds, until the button starts blinking intermittently.

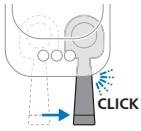

**5** Move the handle firmly to the right until you hear a "click". The machine will start to grind the coffee beans for the selected beverage into the portafilter.

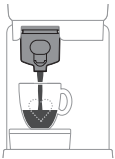

**6** The portafilter automatically moves back into position and the machine starts to brew the selected beverage.

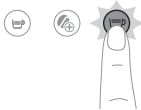

**7** When the cup contains the desired quantity of coffee, press the blinking button (the button you are programming) again. The selected button will blink in a short burst to confirm that the new volume has been programmed.

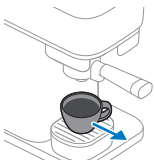

**8** The machine is ready when the led stops blinking. Remove the cup and enjoy your coffee with the adjusted volume.

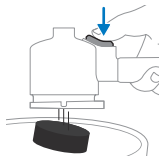

- 9 When all leds are off, the portafilter can be removed. Remove the portafilter from the machine to empty it. Invert the portafilter over a bin and press the ejection button to remove the coffee puck from the portafilter.

## Resetting the drink volumes to factory settings

To reset the drink volumes to their factory settings:

- 1 Press and hold the Espresso, Lungo and Intensity boost buttons simultaneously for 5 seconds until all buttons start to flash fast to show that the machine has been reset to factory settings.



## Cleaning and maintenance

### Rinsing the machine

Before first use, make sure to rinse the machine. Also rinse the machine when it has not been used for one week or longer.

To rinse the machine, the portafilter needs to be empty and inserted into the machine. To start rinsing, press and hold the Intensity boost button for 5 seconds until the Intensity boost button starts blinking intermittently.

- 1 Insert the portafilter into the machine until it clicks into place.

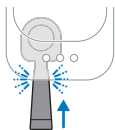

- 2 Remove the water tank from the machine.

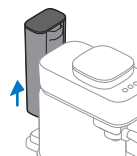

- 3 Rinse the water tank. Fill the water tank with fresh water and place it back in the machine.

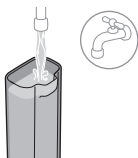

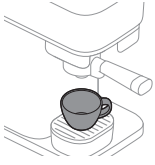

- 4** Place a large cup or coffee mug with a volume of at least 4 oz under the coffee spout.



- 5** Press and hold the Intensity boost button for 5 seconds until the button starts blinking slowly.

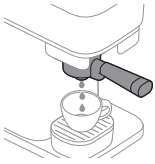

- 6** The machine heats up and starts rinsing water from the coffee spout into the cup. The Intensity boost button will continue to blink slowly during this process.

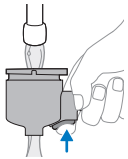

- 7** When the Intensity boost light stops blinking, the machine is done rinsing. Remove the portafilter and rinse it under the tap with fresh, lukewarm water. Rinse the portafilter thoroughly from both sides while pressing the puck removal button several times.
- 8** The machine is now ready for use.

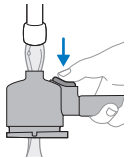

## Cleaning the portafilter

Clean the portafilter at the end of the day or in between drinks if preferred by rinsing it.

You can also clean the portafilter more thoroughly.

**Note:** The portafilter cannot be cleaned in the dishwasher as this will cause decoloring and damage to the materials.

Cleaning the portafilter by rinsing:

- 1** Empty the portafilter.

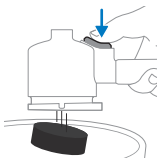



- 2 Rinse the portafilter with hot water under the tap. You can use some mild odorless detergent.

**Warning: Do not use any sharp objects to empty or clean the portafilter, as this may damage the sealing surfaces.**

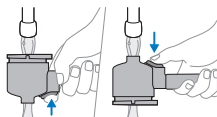

- 3 While rinsing, turn the portafilter to rinse it from all sides, and press the ejection button several times.

- 4 Dry the portafilter with a clean and dry cloth.

To thoroughly clean the portafilter head, soak it in warm water and some mild washing-up liquid for approximately 10 minutes. Then rinse it under the tap according to the instructions above.

Note: If you have a portafilter with a wooden handle, make sure not to soak the handle in the water.

## Cleaning detachable parts



BAR302/20

You can clean all detachable parts with hot water and some mild, odorless washing-up liquid. Dry the parts with a clean and dry cloth.

**Only the plastic drip tray lid is dishwasher-safe. The metal drip tray lid is not dishwasher-safe.**

## Cleaning the bean container and outside of the machine



Clean the inside of the bean container and the outside of the machine with a damp cloth.

Dry the bean container and the outside of the machine with a dry cloth.

**Do not pour water into the bean container and prevent excessive drops of water from falling into the bean container.**

# Descaling

## Descaling procedure

When the Espresso and Lungo buttons blink simultaneously a few times after brewing a drink, your machine needs to be descaled. Use Philips CA6700 descaler.

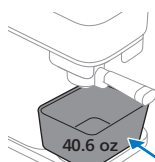
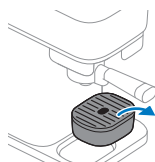

- 1 Remove the drip tray from the platform and put a container with a capacity of at least 40.6 oz under the coffee spout.

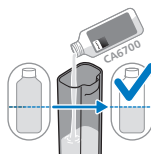

- 2 Pour half a bottle (4.2 oz) of Philips CA6700 liquid descaler into the water tank.



- 3 Fill up the water tank with fresh tap water.

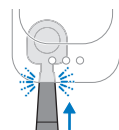

- 4 Insert the portafilter. Make sure that there is no coffee puck in the portafilter.

Note: The portafilter needs to be inserted to be able to start the descaling process.



**5** Press and hold the the Espresso and Lungo buttons together for 5 seconds until the Espresso button starts to blink slowly and the Lungo button is on continuously.

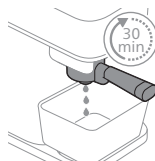

**6** The machine dispenses the entire descaling solution at regular intervals. This takes up to 30 minutes.



**7** Wait until the Lungo button starts to blink fast and the Espresso button is on continuously. The first phase of the descaling cycle has finished.

**8** Remove and empty the container.

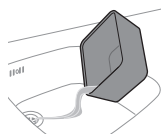

**9** Place the container back under the coffee spout.

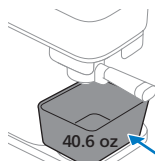

**10** Remove the water tank and rinse it under the tap. Fill the water tank with cold tap water and place it back in the machine.



**11** Press the blinking Lungo button to start the flushing cycle.





- 12** While the machine is flushing, the Lungo button starts to blink slowly and the Espresso button is on continuously.

Note: The water tank will be emptied without interruption.

- 13** When the flushing cycle is finished, the lights in the buttons will switch off. The descaling procedure is finished.

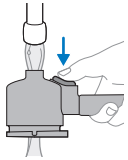
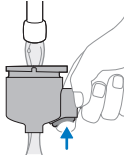

- 14** Remove the portafilter and rinse it under the tap with fresh water. While rinsing, turn the portafilter to rinse it from all sides, and press the ejection button several times. Then dry the portafilter with a clean, dry cloth.

### What to do if the descaling procedure is interrupted

In case the descaling procedure is interrupted during the phase with descaler and water mixture: unplug the machine, plug it back in and restart the descaling procedure from step one.

In case the descaling procedure is interrupted during the flushing cycle: remove the water container, rinse it with water, refill the water container, place it back and rinse the machine a few times.

## Meaning of light signals

	Signal	Meaning	
	Espresso or Lungo button	Blinking slowly	Drink is selected. The portafilter handle can be moved to the right to start grinding coffee. The selected drink button will blink slowly as soon as the drink button is selected and direct start is activated.
	Espresso or Lungo button	Blinking fast while brewing coffee	The water container is empty while brewing a coffee. Refill the water container and place it back into the machine. Make sure you push the water container into the housing of the machine until it clicks into place. Then press the blinking fast button to continue the brewing.



Espresso or Lungo button

Blinking fast after refilling or placing back the water container

The water container is not in place or not placed back correctly. Make sure you push the water container into the housing of the machine until it clicks into place. Then press the blinking fast drink button to start or continue the brewing process.

In case you filled the water container without removing the water container from the machine, press the blinking fast drink button to continue brewing coffee.



Espresso or Lungo button

Blinking fast after the portafilter is automatically moved back

The portafilter is not in place. Push the portafilter into the machine into place. The led will start blinking slowly and the machine will start to brew coffee.



Espresso or Lungo button

Blinking fast during or after grinding  
Handle is still in the grind position.

The water container is removed from the machine during grinding or not well placed onto the machine. Make sure you place back the water container and push the water container into the housing of the machine until it clicks into place. The machine continues automatically the process.



Espresso or Lungo button

Blinking intermittently.

The programming mode is active.



Espresso and Lungo buttons

Both blinking after brewing a coffee

You need to descale the machine (see 'Descaling').



Espresso and Lungo buttons

The Espresso button is blinking slowly and the Lungo button is on continuously.

The machine is in the first rinsing phase of the descaling procedure.



Espresso and Lungo buttons

The Espresso button is on continuously and the Lungo button is blinking slowly.

The machine is in the rinsing phase of the descaling procedure.



Espresso and Lungo buttons

The Espresso button is blinking fast and the Lungo button is on continuously.

The portafilter is not inserted after the descaling process has started. Insert the portafilter and the machine starts the descaling procedure.



The water container is not inserted, or not placed correctly, while the descaling process has started. Place the water container and press the Espresso button that is blinking fast to start the descaling procedure.



Espresso and Lungo buttons

The Espresso button is on continuously and the Lungo button is blinking fast.

The water container is empty during the descaling procedure. Remove the water container, rinse it with water, place it back, and press the Lungo button that is blinking fast to continue the descaling procedure.



Intensity boost button

On continuously and Espresso or Lungo button is blinking slowly.

The Intensity boost function is selected. The Intensity boost button can only be selected if one of the drink buttons has been activated first.



Intensity boost button

Blinking slowly

Rinsing the machine is started and performed by the machine.



Intensity boost button

Blinking fast

The rinsing or brewing decaf with pre-ground coffee is started without the portafilter inserted. Insert the portafilter and the machine will start the process.



The water container is empty during rinsing or the water container is missing or not placed correctly. Fill the water container, make sure it is placed back into the machine and press the Intensity boost button that is blinking fast to start the rinsing.



All buttons

Blinking slowly

The machine is going back to starting position. During this period you cannot remove the portafilter. Once the leds have stopped blinking, you can remove the portafilter.

# Troubleshooting

Problem	Possible cause	Solution
The portafilter cannot be moved to the right to start grinding coffee.	The machine safety is activated to not brew a new coffee when there is still an old coffee puck inside the portafilter.	Remove the portafilter and empty it, rinse it if needed and place it back into the machine. Always make sure the portafilter is empty before starting a new brew.
The portafilter is stuck in the grinding position on the right.	The plug was removed from the machine while the portafilter was in the grinding position.	Move the portafilter back to the starting position manually.
The Espresso or Lungo button keeps blinking slowly and the machine does not heat up.	As soon as a drink button is selected, the button will start to blink slowly to indicate the direct start function is activated. The machine is heating up and the next step can already be made.	You do not have to wait. Move the portafilter handle to the right to start the grinding and brewing process.
The machine does not start grinding the beans. The Espresso or Lungo button keeps blinking slowly after the portafilter is moved to the right to start grinding.	The portafilter was not inserted completely while moving it to the right, or the portafilter got out of place while moving the portafilter to the right.	Give the portafilter handle a little push to connect it well into the machine. The machine will start to grind the beans. Always make sure you insert the portafilter into the machine fully, until you hear a click.
The machine does not start brewing coffee. The Espresso or Lungo button keeps blinking fast after grinding.	The portafilter is out of place after it is automatically moved back to the brewing position.	Give the portafilter handle a little push to connect it well into the machine. The machine will start to brew coffee.
	The water container is removed from the machine during grinding or not well placed onto the machine.	Make sure you place back the water container and push it into the housing of the machine until it clicks into place.
The portafilter cannot be removed or pulled from the machine.	The machine is still brewing coffee.	As long as the brewing process is ongoing and the selected drink led is blinking slowly, the portafilter cannot be removed from the machine.
	The coffee brewing, rinsing, programming or descaling process has been interrupted.	If a process is interrupted, the machine needs some time to return to starting position. During this process, the portafilter cannot be removed until all leds are off.

Problem	Possible cause	Solution
The portafilter cannot be removed or pulled from the machine and all 3 leds keep blinking slowly for a longer time.	The machine is trying to return to a neutral position but is not able to do so.	Unplug the machine, wait 15 seconds and plug the machine back in. When plugged back in, the machine will try to solve the problem. If this does not resolve the issue, try to unplug the machine, wait 15 seconds, and plug the machine back in one more time. If this does not work, the machine needs service. Contact the Consumer Care Center in your country.
The coffee is not strong enough or too weak.	The Intensity boost button is not selected.	After a drink recipe is selected, you can press the Intensity boost button to switch this function on. With the Intensity boost button selected the drink will be stronger.
	The coffee bean type or roast is not strong enough.	Try a different bean type or roast.
	You are using the machine for the first time or after switching to a different bean type or roast. The dosing system needs to adjust.	Brew one or two more cups of coffee to optimize the dosing system.
The machine is not brewing coffee and leaks around the portafilter.	The portafilter is not emptied before a new brew was started.	Always empty the portafilter before you start a new brew. Make sure there is no ground coffee remaining in the portafilter before you start the grinding and brewing process.
There is some ground coffee falling out of the machine and onto the drip tray.	The brew was not started with an empty portafilter. There was some ground coffee left inside before starting the grinding and brewing process.	Remove the portafilter from the machine. Empty and rinse it under the tap. Always make sure you start a new brew with an empty portafilter. If the portafilter is stuck, move it back to the left and then remove and empty it. Remove the coffee grounds that fall out with a dry cloth and try to brew a new coffee.

Problem	Possible cause	Solution
There is some clear water under the machine.	The water container was overfilled when placed back into the machine, spilling water.	When placing a full water container, make sure no water is spilled.
The portafilter is leaking some drops of coffee or water.	Some coffee or water stayed behind in the portafilter after emptying or cleaning it.	Some coffee dripping might appear. After rinsing, make sure the shake off excess water.

## Milk frother (BAR303, BAR311)

### Instructions for use

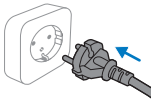

- 1 Insert the plug into a wall socket.

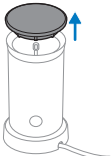

- 2 Remove the milk frother lid from the milk frother.

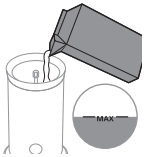

- 3 Fill the milk frother with milk to the desired level.

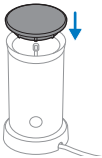

- 4 Close the milk frother lid and make sure the shaft of the whisk holder fits the lid as indicated.



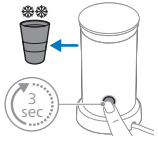

- 5 Press the button for 1 second for heating and frothing milk. Press the button for 3 seconds for frothing cold milk.

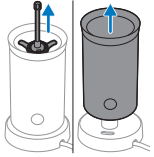

- 6 Remove the whisk for cleaning after frothing.

## Cleaning and maintenance

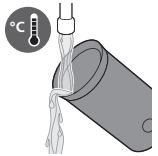

- 1 Rinse the inside of the milk frother under hot running water.

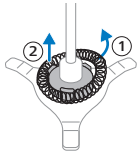

- 2 Remove the lid and then remove the whisk holder from the milk frother.



- 3 Remove the whisk from the whisk holder and rinse the parts under hot running water.

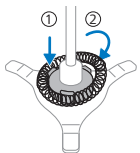

- 4 Place the whisk onto the whisk holder. Place the whisk holder with whisk into milk frother.



- 5 Remove the plug from the wall socket. Clean the outside of the milk frother with a moist cloth.

## Troubleshooting

This chapter summarizes the most common problems you could encounter with the milk frother.

<b>Problem</b>	<b>Possible cause</b>	<b>Solution</b>
The light in the button blinks but the appliance does not operate.	You just prepared hot frothed milk or hot milk and pressed the button for milk or hot frothed milk again without letting the appliance cool down.	If you want to prepare hot frothed milk or hot milk again, the milk jug needs to cool down for a few minutes before you can use it again. As long as the milk jug is still hot, the temperature limiter makes sure that the appliance cannot be operated. You can rinse the inside of the milk jug with cold water to let it cool down faster.
	The temperature of the milk is too high.	Replace the warm milk with cold milk or let the appliance cool down.
The appliance does not froth.	You have not placed the lid properly on the appliance.	Place the lid properly.
	You did not attach the frothing coil to the coil holder.	Attach the frothing coil to the coil holder.
	You used a type of milk that is not suitable for frothing.	Many factors can influence the quality of the milk froth (like protein content). If the milk does not froth as you would like, try a different type or brand of milk. Use semi-skimmed cow's milk at refrigerator temperature for the best frothing result.
	The inside of the milk jug is polluted with milk residues, which prevents the coil holder from rotating.	Clean the coil holder and the inside of the milk jug.
Milk escapes from under the lid.	You put too much milk in the milk jug.	Do not fill the milk jug beyond the MAX indication.

<b>Problem</b>	<b>Possible cause</b>	<b>Solution</b>
The milk is not very hot.	This is normal.	The milk is heated up to approx 165.2 °F to ensure the best froth and taste. Milk proteins start to break down and burn if the milk is overheated.
Not all milk has been frothed.	This is normal.	The appliance does not froth all the milk. The appliance created the optimal milk-froth ratio. The milk easily mixes with coffee or other beverages and the milk froth stays on top for a delicious head.

# Contenido

Descripción general de la cafetera	26
Introducción	26
Preparación para su uso	27
Preparación de café expreso o lungo	29
Programación de los volúmenes de bebida	32
Limpieza y mantenimiento	34
Eliminación de la cal	37
Significado de las señales luminosas	39
Solución de problemas	42
Espumador de leche (BAR303, BAR311)	45

## Descripción general de la cafetera

- 1 Botón espresso
- 2 Botón lungo
- 3 Botón intensity boost
- 4 Tapa del tanque de agua
- 5 Tanque de agua
- 6 Contenedor de granos
- 7 Tapa del contenedor de granos
- 8 Portafiltros
- 9 Soporte del portafiltros
- 10 Bandeja de goteo
- 11 Plataforma para tazas
- 12 Bandeja inferior de goteo

## Introducción

Felicitaciones por su nueva cafetera Philips Baristina Espresso. Esta máquina es muy fácil de usar y mantener.

Este aparato se ha probado con café. Aunque se limpió cuidadosamente, pueden haber quedado algunos residuos. Sin embargo, le garantizamos que la máquina es absolutamente nueva.

**Algunas características de la máquina:**

## Inicio directo

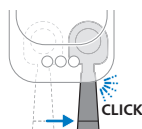

La función de inicio directo le permite encender su cafetera y preparar, fácilmente, un delicioso café. No posee botón de encendido/apagado. Simplemente, presione el botón de la bebida que desee preparar. A continuación, mueva el portafiltro hacia la derecha para iniciar la molienda y el proceso de preparación.

## Botón intensity boost

EXTRA STRONG



La función Intensity boost (aumento de intensidad) le permite preparar un café expreso o lungo más intenso. Seleccione el botón para activar el aumento de intensidad. Vuelva a presionarlo para desactivarlo.

## Botón de expulsión del portafiltro

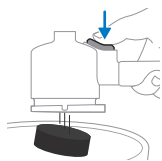

Con este botón de expulsión es muy fácil retirar el disco de café después de cada preparación de café. Retire el disco de café sujetando el portafiltro boca abajo y presionando el botón de expulsión.

## Uso de tazas más grandes

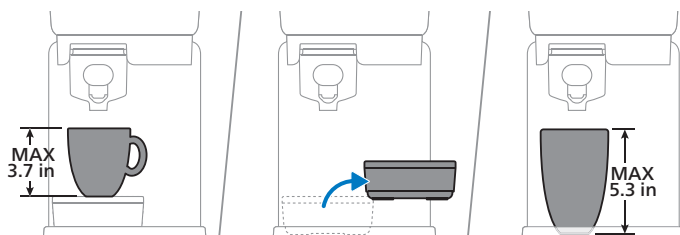

Puede retirar la bandeja de goteo para crear espacio adicional, para colocar tazas o vasos más altos. Si retira la bandeja de goteo podrá colocar una taza con una altura de hasta 5,3 pulgadas.

## Preparación para su uso

Antes de usarla por primera vez, retire todos los materiales del embalaje de la máquina.

Cuando use la máquina por primera vez, o si no la ha usado durante una semana o más, realice los siguientes pasos:

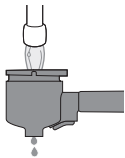

1 Enjuague el portafiltro bajo la llave.

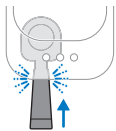

2 Introduzca el portafiltro en la cafetera hasta que encaje en su posición.

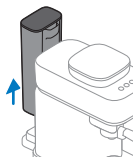

3 Quite el tanque de agua de la máquina.

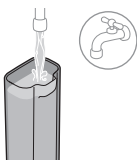

4 Enjuague el tanque de agua. Llene el tanque con agua fresca y vuelva a ponerlo en la máquina.

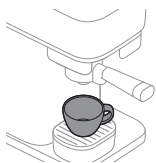

5 Coloque una taza o un vaso grande debajo de la boquilla de café, con un volumen de, al menos, 4 oz.



6 Mantenga presionado el botón de aumento de intensidad durante 5 segundos, hasta que empiece a parpadear lentamente.

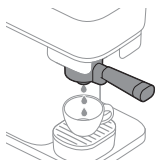

7 La máquina se calienta y empieza a enjuagar el agua de la boquilla de café en la taza. El botón de aumento de intensidad seguirá parpadeando lentamente durante este proceso.

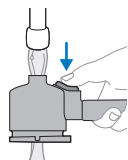
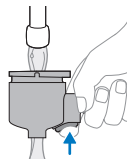

- 8 Cuando la luz de aumento de intensidad deja de parpadear, la máquina habrá terminado de enjuagar. Retire el portafiltro y enjuáguelo bajo el grifo con agua fresca y tibia. Enjuague bien el portafiltro por ambos lados, mientras pulsa varias veces el botón de extracción del disco.
- 9 La máquina ya está lista para usarse.

## Preparación de café expreso o lungo

### Volúmenes de bebida estándar

Esta cafetera cuenta con dos recetas de bebida estándar:

LUNGO



4 oz

ESPRESSO



1.35 oz

### Función de aumento de intensidad

EXTRA STRONG



Esta máquina viene con una función de aumento de intensidad. Esto le permite preparar un café expreso o lungo más intenso, moliendo más café. Para utilizar la

función de aumento de intensidad, primero seleccione la opción Espresso o Lungo presionando el botón de bebida y, a continuación, pulse el botón de aumento de intensidad para activar esta función. Mientras esté activada la función de aumento de intensidad, el LED del botón de aumento de intensidad estará encendido de forma continua. Al pulsarlo de nuevo, la función de aumento de intensidad se desactivará.

## Preparar el café



- 1 Retire la tapa del contenedor de granos y llénelo de granos de café.

**Advertencia: No use granos de café caramelizados o de sabores.**

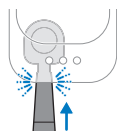

- 2 Introduzca el portafiltro vacío y limpio en la máquina, hasta que encaje en su posición.

Nota: Asegúrese de que el portafiltro esté vacío.

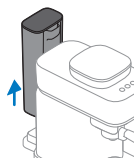

- 3 Quite el tanque de agua de la máquina.

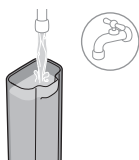

- 4 Llene el tanque con agua fresca y vuelva a ponerlo en la máquina.

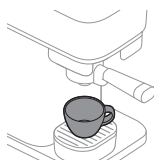

- 5 Coloque debajo de la boquilla de café una taza en la que quepa la cantidad de café que prefiera.

Nota: Asegúrese de que la taza esté correctamente colocada bajo la boquilla del portafiltro.

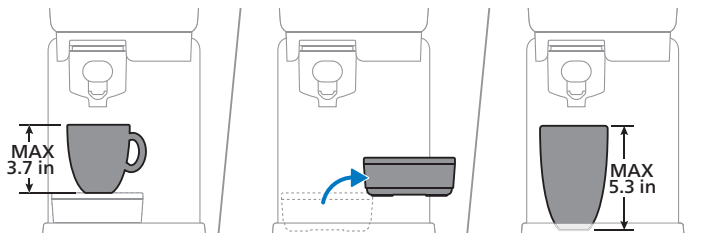

Puede colocar una taza con una altura de hasta 3,7 pulgadas, cuando la bandeja de goteo está colocada. Puede retirar la bandeja de goteo para crear espacio adicional, para colocar tazas o vasos más altos. Si retira la bandeja de goteo podrá colocar una taza con una altura de hasta 5,3 pulgadas.

- 6** Presione el botón Espresso o Lungo para seleccionar la bebida que desea preparar. El LED seleccionado comenzará a parpadear lentamente.

Nota: No tiene que esperar a que la máquina se caliente. Puede continuar con el siguiente paso para preparar el café, mientras el botón parpadea lentamente.

- 7** Para preparar un café espresso o lungo más intenso, seleccione el botón de aumento de intensidad después de seleccionar su bebida. El LED del botón de aumento de intensidad se encenderá. Para desactivar la función de aumento de intensidad, vuelva a presionar el botón.

Nota: El botón de aumento de intensidad solo se puede utilizar si primero se selecciona un botón de bebida.

- 8** Mueva la palanca hacia la derecha hasta que escuche un "clic". La máquina empezará a moler los granos de café. Mientras está en proceso de molienda de la bebida seleccionada, el LED parpadea lentamente.



**EXTRA STRONG**

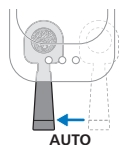

- 9** Cuando la máquina termina de moler los granos de café, el portafiltro vuelve automáticamente a la posición inicial y la máquina comienza a preparar la bebida seleccionada. El LED seguirá parpadeando lentamente.



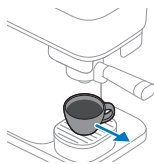

**10** Cuando el LED deje de parpadear, su café estará listo. Disfrute de su espresso o lungo preparado con granos de café recién molidos.

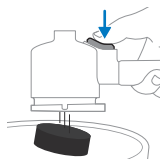

**11** Cuando todos los LED están apagados, se puede retirar el portafiltro. Retire el portafiltro de la máquina para vaciarlo. Invierta el portafiltro sobre un contenedor y presione el botón de expulsión para extraer el disco de café del portafiltro.

Nota: Vacíe el portafiltro después de cada preparación de café.

## Preparar café descafeinado

La máquina también ofrece la opción de preparar café descafeinado, utilizando café en polvo premolido.

- 1** Agregue café molido descafeinado (máx. 10 g o una cucharada llena) al portafiltro.
- 2** Inserte el portafiltro en la máquina.
- 3** Asegúrese de que el contenedor está lleno de agua.
- 4** Coloque una taza debajo de la salida de café.
- 5** Mantenga presionado el botón de aumento de intensidad durante 5 segundos, hasta que empiece a parpadear lentamente.
- 6** La máquina se calienta y comienza a dispensar agua a través del portafiltro para preparar su café descafeinado. El LED parpadea lentamente.
- 7** Vuelva a presionar el botón de aumento de intensidad cuando haya alcanzado el volumen de café deseado. Su café descafeinado ya está listo.

## Programación de los volúmenes de bebida

Cada botón de café está programado para preparar el café con su ajuste ideal. No obstante, puede adaptar a su gusto el volumen de los botones de bebida y guardar sus preferencias en la máquina. La máquina preparará siempre la cantidad de café que desee.

Nota: Solo es posible programar el volumen de los botones de bebidas. El botón de aumento de intensidad no se puede programar y/o seleccionar durante el modo programación.

				Min.	Max.
Espresso				1 oz	2.4 oz
Lungo				2.4 oz	6.75 oz

## Para programar el volumen de café haga lo siguiente:



**1** Llene el contenedor de agua con agua limpia.

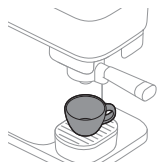

**2** Coloque una taza en la bandeja de goteo.

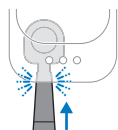

**3** Introduzca el portafiltro en la máquina hasta que encaje en su posición.



**4** Mantenga presionado el botón de la receta que desea modificar, durante 5 segundos, hasta que el botón empiece a parpadear intermitentemente.



**5** Mueva la palanca con firmeza hacia la derecha hasta que escuche un "clic". La máquina comenzará a moler los granos de café, para la bebida seleccionada en el portafiltro.



**6** El portafiltro vuelve automáticamente a su posición y la máquina comienza a preparar la bebida seleccionada.



**7** Cuando la taza contenga la cantidad de café deseada, vuelva a presionar el botón intermitente (el que está programando). El botón seleccionado parpadeará brevemente para confirmar que se ha programado el nuevo volumen.

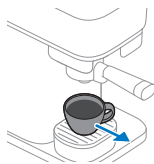

**8** La máquina estará lista cuando el LED deje de parpadear. Retire la taza y disfrute de su café con el volumen indicado.

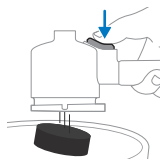

**9** Cuando todos los LED están apagados, se puede retirar el portafiltro. Retire el portafiltro de la máquina para vaciarlo. Invierta el portafiltro sobre un contenedor y presione el botón de expulsión para extraer el disco de café del portafiltro.

## Restablecer los volúmenes de bebida a los valores de fábrica

Para restablecer los volúmenes de bebida a sus valores de fábrica haga lo siguiente:

**1** Mantenga pulsados los botones Espresso, Lungo e Intensity boost simultáneamente, durante 5 segundos, hasta que todos los botones empiecen a parpadear rápidamente para indicar que la máquina se ha restablecido a los ajustes de fábrica.



## Limpieza y mantenimiento

### Enjuague del aparato

Antes del primer uso, asegúrese de enjuagar la máquina. Enjuague también la máquina, cuando no se haya utilizado durante una semana o más.

Para enjuagar la máquina, es necesario vaciar el portafiltro e introducirlo en la máquina. Para iniciar el enjuague, mantenga presionado el botón Intensity boost durante 5 segundos hasta que empiece a parpadear de forma intermitente.

**1** Introduzca el portafiltro en la máquina hasta que encaje en su posición.

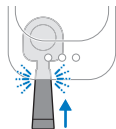

**2** Quite el tanque de agua de la máquina.

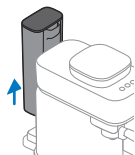



- 3** Enjuague el tanque de agua. Llene el tanque con agua fresca y vuelva a ponerlo en la máquina.

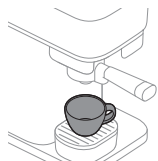

- 4** Coloque una taza o un vaso grande debajo de la boquilla de café, con un volumen de, al menos, 4 oz.



- 5** Mantenga presionado el botón de aumento de intensidad durante 5 segundos, hasta que empiece a parpadear lentamente.

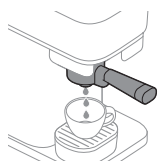

- 6** La máquina se calienta y empieza a enjuagar el agua de la boquilla de café en la taza. El botón de aumento de intensidad seguirá parpadeando lentamente durante este proceso.

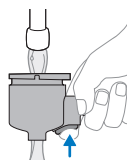

- 7** Cuando la luz de aumento de intensidad deja de parpadear, la máquina habrá terminado de enjuagar. Retire el portafiltro y enjuáguelo bajo el grifo con agua fresca y tibia. Enjuague bien el portafiltro por ambos lados, mientras pulsa varias veces el botón de extracción del disco.

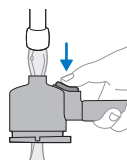

- 8** La máquina ya está lista para usarse.

## Limpeza del portafiltro

Limpe el portafiltro enjuagándolo al final del día o, si lo prefiere, entre una bebida y otra.

También puede limpiar el portafiltro más a fondo.

**Nota:** El portafiltro no puede limpiarse en el lavavajillas, ya que se decoloraría y se dañarían los materiales.

Limpiar el portafiltro, enjuagándolo de la siguiente forma:

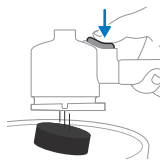

1 Vacíe el portafiltro.



2 Enjuague el portafiltro con agua caliente bajo la canilla. Puede utilizar un detergente suave sin olor.

**Advertencia: No utilice objetos afilados para vaciar o limpiar el portafiltro, ya que podría dañar las superficies de sellado.**

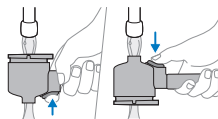

3 Mientras se enjuaga, gire el portafiltro para enjuagarlo por todos los lados y presione el botón de expulsión varias veces.

4 Seque el portafiltro con un paño limpio y seco.

Para limpiar a fondo el cabezal del portafiltro, sumérjalo en agua caliente y un poco de detergente suave durante unos 10 minutos. A continuación, enjuáguelo bajo la canilla siguiendo las instrucciones anteriores.

Nota: Si tiene un portafiltro con mango de madera, asegúrese de no mojar el mango con el agua.

## Limpeza de piezas desmontables



Puede limpiar todas las piezas desmontables con agua caliente y un poco de detergente suave e inodoro. Seque las piezas con un paño limpio y seco.

**Solo la tapa de la bandeja de goteo de plástico es apta para el lavavajillas. La tapa de la bandeja de goteo de metal no es apta para el lavavajillas.**

## Limpieza del contenedor de granos y del exterior de la máquina



Limpie el interior del contenedor de granos y el exterior de la máquina con un paño húmedo.

Seque el contenedor de granos y el exterior de la máquina con un paño seco.

**No vierta agua en el contenedor de granos y evite que caigan gotas excesivas de agua en el contenedor de granos.**

## Eliminación de la cal

### Proceso de descalcificación



Quando los botones Espresso y Lungo parpadean simultáneamente, varias veces, después de preparar una bebida, su máquina necesita descalcificarse. Utilice el descalcificador Philips CA6700.

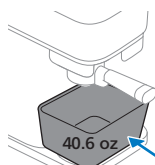
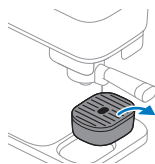

**1** Retire la bandeja de goteo de la plataforma y coloque un contenedor con una capacidad mínima de 40,6 oz debajo de la boquilla de café.

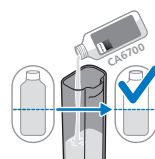

**2** Vierta media botella (4,2 oz) de descalcificador líquido Philips CA6700 en el tanque de agua.

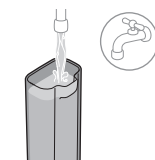

**3** Llene el depósito de agua con agua fresca de la llave.

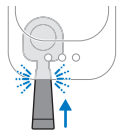

- 4 Inserte el portafiltro. Asegúrese de que no quede ningún disco de café en el portafiltro.

Nota: Es necesario introducir el portafiltro para poder iniciar el proceso de descalcificación.



- 5 Mantenga presionados los botones Espresso y Lungo a la vez, durante 5 segundos, hasta que el botón Espresso empiece a parpadear lentamente y el botón Lungo se encienda de forma continua.

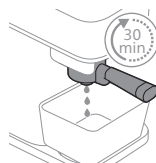

- 6 La máquina dispensa toda la solución descalcificante en intervalos regulares. Esto toma hasta 30 minutos.



- 7 Espere hasta que el botón Lungo empiece a parpadear rápidamente y el botón Espresso esté encendido de forma continua. La primera fase del ciclo de descalcificación ha finalizado.

- 8 Quite y vacíe el contenedor.

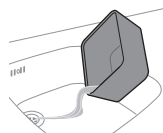

- 9 Vuelva a colocar el contenedor debajo de la boquilla de café.

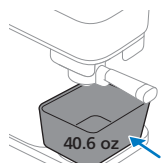

- 10 Retire el tanque de agua y enjuáguelo debajo de la llave. Llene el tanque de agua, con agua fría de la canilla, y vuelva a colocarlo en la máquina.

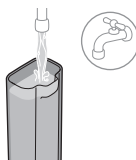

**11** Presione el botón Lungo parpadeante para iniciar el ciclo de purga.



**12** Mientras la máquina se está enjuagando, el botón Lungo empieza a parpadear lentamente y el botón Espresso está encendido de forma continua.

**Nota:** El tanque de agua se vaciará sin interrupción.

**13** Cuando finalice el ciclo de purga, las luces de los botones se apagarán. El procedimiento de descalcificación ha terminado.

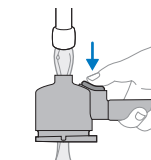
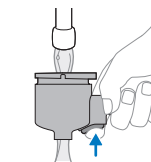

**14** Retire el portafiltro y enjuáguelo bajo la canilla con agua fresca. Mientras se enjuaga, gire el portafiltro para enjuagarlo por todos los lados y presione el botón de expulsión varias veces. A continuación, seque el portafiltro con un paño limpio y seco.

### Qué hacer si el procedimiento de descalcificación se interrumpe.

En caso de que el procedimiento de descalcificación se interrumpa con mezcla de descalcificador y agua, durante la fase, haga lo siguiente: Desenchufe la máquina, vuelva a enchufarla y reinicie el procedimiento de descalcificación desde el primer paso.

En caso de que el procedimiento de descalcificación se interrumpa durante el ciclo de purga, haga lo siguiente: Retire el contenedor de agua, enjuáguelo con agua, rellene el contenedor de agua, vuelva a colocarlo y enjuague la máquina varias veces.

## Significado de las señales luminosas

### Señal

### Significado

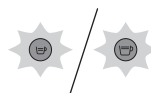

Botón Espresso o Lungo Parpadeo lento

Se selecciona la bebida. El mango del portafiltro se puede mover hacia la derecha para empezar a moler el café. El botón de bebida seleccionado parpadeará lentamente en cuanto se seleccione el botón de bebida y se active el inicio directo.



Botón Espresso  
o Lungo

Parpadeo rápido al  
preparar café

El contenedor de agua está vacío mientras se prepara un café. Rellene el contenedor de agua y vuelva a colocarlo en la máquina. Asegúrese de introducir el contenedor de agua en la carcasa de la máquina, hasta que encaje en su posición. A continuación, presione el botón intermitente rápido para continuar la preparación.



Botón Espresso  
o Lungo

Parpadeo rápido después  
de rellenar o volver a  
colocar el contenedor de  
agua

El contenedor de agua no está en su sitio o no se ha colocado correctamente. Asegúrese de introducir el contenedor de agua en la carcasa de la máquina, hasta que encaje en su posición. A continuación, presione el botón intermitente de bebida rápida para iniciar o continuar el proceso de preparación.

En caso de que haya llenado el contenedor de agua sin retirarlo de la máquina, presione el botón intermitente de bebida rápida para seguir preparando café.



Botón Espresso  
o Lungo

Parpadeo rápido después  
de retroceder  
automáticamente el  
portafiltro

El portafiltro no está colocado. Introduzca el portafiltro en la máquina, hasta que encaje en su posición. El LED empezará a parpadear lentamente y la máquina empezará a preparar café.



Botón Espresso  
o Lungo

Parpadeo rápido durante  
o después de la molienda  
El mango sigue en la  
posición de molienda.

El contenedor de agua se retira de la máquina durante la molienda o no está bien colocado en la máquina. Asegúrese de volver a colocar el contenedor de agua y empújelo en la carcasa de la máquina, hasta que encaje en su posición. La máquina continúa automáticamente el proceso.



Botón Espresso  
o Lungo

Parpadeo intermitente.







El modo de programación está activo.



Botones  
Espresso y  
Lungo

Ambos parpadean  
después de preparar un  
café

Es necesario descalcificar la máquina (ver 'Eliminación de la cal').

	<p>Botones Espresso y Lungo</p>	<p>El botón Espresso parpadea lentamente y el botón Lungo está encendido de forma continua.</p>	<p>La máquina se encuentra en la primera fase de enjuague del procedimiento de descalcificación.</p>
	<p>Botones Espresso y Lungo</p>	<p>El botón Espresso está encendido de forma continua y el botón Lungo parpadea lentamente.</p>	<p>La máquina se encuentra en la fase de enjuague del procedimiento de descalcificación.</p>
	<p>Botones Espresso y Lungo</p>	<p>El botón Espresso parpadea rápidamente y el botón Lungo está encendido continuamente.</p>	<p>El portafiltro no se introduce, una vez iniciado el proceso de descalcificación. Inserte el portafiltro y la máquina iniciará el procedimiento de descalcificación.</p>
	<p>Botones Espresso y Lungo</p>	<p>El botón Espresso está encendido continuamente y el botón Lungo parpadea rápidamente.</p>	<p>El contenedor de agua no está introducido, o no está colocado correctamente, mientras se ha iniciado el proceso de descalcificación. Coloque el contenedor de agua y presione el botón Espresso, que parpadea rápidamente, para iniciar el procedimiento de descalcificación.</p>
	<p>Botón intensity boost</p>	<p>Encendido continuo y el botón Espresso o Lungo parpadea lentamente.</p>	<p>Se selecciona la función de aumento de intensidad. El botón Intensity boost solo puede seleccionarse si antes se ha activado uno de los botones de bebida.</p>
	<p>Botón intensity boost</p>	<p>Parpadeo lento</p>	<p>El enjuague de la máquina se pone en marcha y lo realiza la máquina.</p>

Botón intensity Parpadeo rápido  
boost



El enjuague o la preparación de descafeinado con café premolido se inicia sin el portafiltro insertado. Inserte el portafiltro y la máquina iniciará el proceso.



El contenedor de agua está vacío durante el enjuague, falta el contenedor de agua o no está colocado correctamente. Llene el contenedor de agua, asegúrese de volver a colocarlo en la máquina y presione el botón Intensity boost, que parpadea rápidamente, para iniciar el enjuague.

Todos los botones Parpadeo lento



La máquina vuelve a la posición inicial. Durante este periodo no puede retirar el portafiltro. Una vez que los LED hayan dejado de parpadear, puede retirar el portafiltro.

## Solución de problemas

Problema	Causa posible	Solución
El portafiltro no se puede mover hacia la derecha para empezar a moler café.	La seguridad de la máquina se activa para no preparar un nuevo café, cuando todavía hay un disco de café viejo dentro del portafiltro.	Retire el portafiltro y vacíelo, enjuáguelo si es necesario y vuelva a colocarlo en la máquina. Asegúrese siempre de que el portafiltro esté vacío antes de empezar una nueva preparación.
El portafiltro está atascado en la posición de molienda a la derecha.	El tapón se retiró de la máquina, mientras el portafiltro estaba en posición de molienda.	Vuelva a colocar manualmente el portafiltro en la posición inicial.
El botón Espresso o Lungo parpadea lentamente y la máquina no se calienta.	En cuanto se seleccione un botón de bebida, el botón empezará a parpadear lentamente para indicar que la función de inicio directo está activada. La máquina se está calentando y ya se puede dar el siguiente paso.	No tiene por qué esperar. Mueva la palanca del portafiltro hacia la derecha, para iniciar el proceso de molienda y preparación.

Problema	Causa posible	Solución
La máquina no empieza a moler los granos. El botón Espresso o Lungo sigue parpadeando lentamente, después de mover el portafiltro hacia la derecha para empezar a moler.	El portafiltro no se ha introducido completamente al desplazarlo hacia la derecha, o el portafiltro se ha salido de su sitio al desplazarlo hacia la derecha.	Empuje un poco el mango del portafiltro para conectarlo bien a la máquina. La máquina empezará a moler los granos. Asegúrese siempre de introducir el portafiltro en la máquina hasta que escuche un clic.
La máquina no empieza a preparar café. El botón Espresso o Lungo sigue parpadeando rápidamente después de la molienda.	El portafiltro está fuera de su posición después de volver a colocarlo automáticamente en la posición de preparación.	Empuje un poco el mango del portafiltro para conectarlo bien a la máquina. La máquina empezará a preparar café.
	El contenedor de agua se retira de la máquina durante la molienda o no está bien colocado en la máquina.	Asegúrese de volver a colocar el contenedor de agua y empújelo en la carcasa de la máquina hasta que encaje en su posición.
El portafiltro no puede retirarse ni extraerse de la máquina.	La máquina sigue preparando café.	Mientras el proceso de preparación esté en marcha y el LED de bebida seleccionada parpadee lentamente, el portafiltro no podrá extraerse de la máquina.
	Se ha interrumpido el proceso de preparación, enjuague; programación o descalcificación del café.	Si se interrumpe un proceso, la máquina necesita cierto tiempo para volver a la posición inicial. Durante este proceso, el portafiltro no puede retirarse hasta que todos los LED estén apagados.
El portafiltro no se puede quitar o sacar de la máquina y los 3 LED siguen parpadeando lentamente durante más tiempo.	La máquina intenta volver a la posición neutra, pero no lo consigue.	Desenchufe la máquina, espere 15 segundos y vuelva a enchufarla. Cuando vuelva a enchufarla, la máquina intentará solucionar el problema. Si esto no resuelve el problema, intente desenchufar la máquina, espere 15 segundos y vuelva a enchufarla una vez más. Si esto no funciona, la máquina necesita mantenimiento. Póngase en contacto con el Centro de atención al consumidor de su país.

Problema	Causa posible	Solución
El café no es lo suficientemente fuerte o es demasiado flojo.	El botón Intensity boost no está seleccionado.	Después de seleccionar una receta de bebida, puede pulsar el botón Intensity boost para activar esta función. Con el botón Intensity boost seleccionado, la bebida será más fuerte.
	El tipo de grano de café o el tueste no son suficientemente fuertes.	Pruebe con otro tipo de grano o tueste.
	Está utilizando la máquina por primera vez o la usa después de cambiar de tipo de grano o tueste. El sistema de dosificación debe ajustarse.	Prepare una o dos tazas más de café para optimizar el sistema de dosificación.
La cafetera no prepara café y tiene fugas alrededor del portafiltro.	El portafiltro no se ha vaciado antes de iniciar una nueva preparación.	Vacíe siempre el portafiltro antes de empezar una nueva preparación. Asegúrese de que no quedan restos de café molido en el portafiltro, antes de iniciar el proceso de molido y preparación.
Hay un poco de café molido que cae fuera de la máquina y en la bandeja de goteo.	La preparación no se inició con el portafiltro vacío. Queda algo de café molido en el interior, antes de iniciar el proceso de molienda y preparación.	Retire el portafiltro de la máquina. Vacíelo y enjuáguelo bajo la canilla. Asegúrese siempre de empezar una nueva preparación con el portafiltro vacío.  Si el portafiltro está atascado, muévelo hacia la izquierda y, a continuación, retírelo y vacíelo. Retire los posos de café que caigan, con un paño seco, e intente preparar un nuevo café.
Hay un poco de agua clara debajo de la máquina.	El contenedor de agua se llenó en exceso al volver a colocarlo en la máquina, derramando agua.	Cuando coloque un contenedor lleno de agua, asegúrese de que no se derrame el agua.
El portafiltro pierde algunas gotas de café o agua.	Se ha quedado café o agua en el portafiltro después de vaciarlo o limpiarlo.	Puede aparecer algo de goteo de café. Después de enjuagar, asegúrese de sacudir el exceso de agua.

# Espumador de leche (BAR303, BAR311)

## Instrucciones de uso

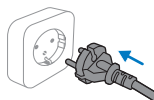

- 1 Inserte el enchufe en un enchufe de pared.

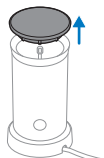

- 2 Retire la tapa del espumador de leche.

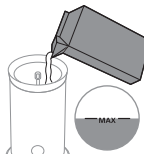

- 3 Llene el espumador de leche hasta el nivel deseado.

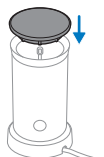

- 4 Cierre la tapa del espumador de leche y asegúrese de que el eje del soporte del batidor encaja en la tapa como se indica.



- 5 Presione el botón durante 1 segundo para calentar y espumar la leche. Presione el botón durante 3 segundos para espumar leche fría.

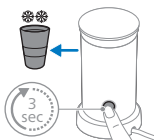

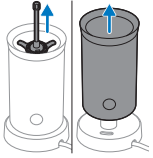

- 6 Retire el batidor para limpiarlo después de espumar.

## Limpeza y mantenimiento

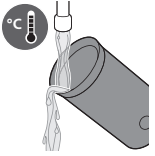

- 1 Enjuague el interior del espumador de leche bajo la llave de agua caliente.

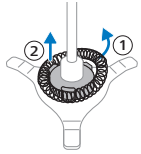

- 2 Retire la tapa y, a continuación, el soporte del batidor del espumador de leche.



- 3 Retire el batidor del soporte de batidor y enjuague las piezas bajo la canilla de agua caliente.

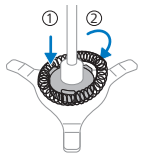

- 4 Coloque el batidor en el soporte del batidor. Coloque el soporte del batidor con el batidor en el espumador de leche.



- 5 Quite el enchufe del enchufe de pared. Limpie el exterior del espumador de leche con un paño húmedo.

## Solución de problemas

En este capítulo, se resumen los problemas más comunes que pueden surgir con el espumador de leche.

Problema	Causa posible	Solución
La luz del botón parpadea pero el aparato no funciona.	Acaba de preparar espuma de leche caliente o leche caliente y ha vuelto a presionar el botón de leche o espuma de leche caliente sin dejar que el aparato se enfríe.	Si desea volver a preparar espuma de leche caliente o leche caliente, la jarra de leche debe enfriarse durante unos minutos, antes de poder volver a utilizarla. Mientras la jarra de leche siga caliente, el limitador de temperatura se encarga de que el aparato no pueda funcionar. Puede enjuagar el interior de la jarra de leche con agua fría para que se enfríe más rápido.
	La temperatura de la leche es demasiado alta.	Sustituya la leche caliente por leche fría o deje enfriar el aparato.
El aparato no hace espuma.	No ha colocado correctamente la tapa en el aparato.	Coloque la tapa correctamente.
	No ha fijado la bobina de espumado al portabobinas.	Fije la bobina de espumado al portabobinas.
	Ha utilizado un tipo de leche que no es adecuado para hacer espuma.	Muchos factores pueden influir en la calidad de la espuma de leche (como el contenido en proteínas). Si la leche no hace espuma como le gustaría, pruebe con otro tipo o marca de leche. Utilice leche de vaca semidescremada refrigerada para obtener el mejor resultado de espumado.
	El interior de la jarra de leche se contamina con residuos de leche, lo que impide que el portabobinas gire.	Limpie el portabobinas y el interior de la jarra de leche.
La leche se escapa por debajo de la tapa.	Ha puesto demasiada leche en la jarra de leche.	No llene la jarra de leche más allá de la indicación MAX.

<b>Problema</b>	<b>Causa posible</b>	<b>Solución</b>
La leche no está muy caliente.	Esto es normal.	La leche se calienta hasta, aproximadamente, 165,2 °F para garantizar la mejor espuma y sabor. Las proteínas de la leche empiezan a descomponerse y quemarse si la leche se sobrecalienta.
No toda la leche ha sido espumada.	Esto es normal.	El aparato no espuma toda la leche. El aparato creó la proporción óptima de leche y espuma. La leche se mezcla fácilmente con el café u otras bebidas y la espuma de leche se mantiene en la parte superior para un acabado delicioso.

# Table des matières

Présentation de la machine à café _____	49
Introduction _____	49
Avant l'utilisation _____	50
Préparation d'un espresso ou d'un lungo _____	52
Programmation des volumes de boisson _____	55
Nettoyage et entretien _____	57
Détartrage _____	60
Signification des voyants _____	63
Résolution des problèmes _____	65
Mousseur à lait (BAR303, BAR311) _____	68

## Présentation de la machine à café

- 1 Bouton Espresso
- 2 Bouton Lungo
- 3 Bouton d'augmentation de l'intensité
- 4 Couvercle du réservoir d'eau
- 5 Réservoir d'eau
- 6 Bac à grains de café
- 7 Couvercle du bac à grains
- 8 Porte-filtre
- 9 Porte-filtre
- 10 Plateau égouttoir
- 11 Support pour tasse
- 12 Plateau égouttoir inférieur

## Introduction

Félicitations pour votre nouvelle machine espresso Baristina de Philips ! Cette machine est très simple à utiliser et à entretenir.

Cette machine a été soumise à un essai avec du café. Même si elle a été soigneusement nettoyée, des résidus de café peuvent s'y trouver. Nous garantissons cependant que la machine est tout à fait neuve.

**Certaines fonctionnalités de la machine :**

### Démarrage direct

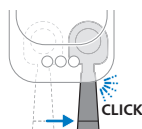

La fonction de démarrage direct vous permet d'allumer votre machine et d'infuser facilement un délicieux café. Il n'y a pas de bouton marche/arrêt. Appuyer simplement sur le bouton de la boisson que vous souhaitez préparer. Déplacer ensuite le porte-filtre vers la droite pour démarrer la mouture et le processus d'infusion.

## Bouton d'augmentation de l'intensité

EXTRA STRONG



La fonction d'augmentation de l'intensité permet d'infuser un espresso ou un lungo plus intense. Sélectionner le bouton pour passer au mode augmentation de l'intensité. Appuyer de nouveau pour éteindre l'appareil.

## Bouton d'éjection du porte-filtre

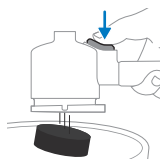

Grâce à ce bouton d'éjection, il est très facile de retirer la rondelle de café après chaque infusion. Retirer la rondelle de café en tenant le porte-filtre à l'envers et en appuyant sur le bouton d'éjection.

## Utilisation de tasses plus hautes

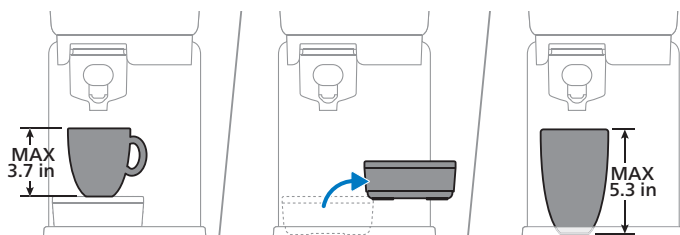

Il est possible de retirer le plateau d'égouttement pour créer de l'espace supplémentaire pour placer des tasses ou des verres plus hauts. Si le plateau d'égouttement est retiré, il est possible de placer une tasse d'une hauteur allant jusqu'à 5,3 pouces.

## Avant l'utilisation

Avant la première utilisation, retirez tous les matériaux d'emballage de la machine.

Lors de la première utilisation de la machine ou en cas de non-utilisation pendant un jour ou plus, procéder comme suit :

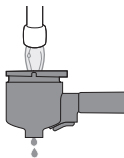

**1** Rincer le porte-filtre sous le robinet.

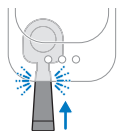

**2** Insérez le porte-filtre dans la machine jusqu'à ce qu'il soit enclenché.

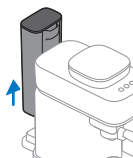

**3** Retirez le réservoir d'eau de la machine.

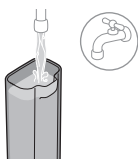

**4** Rincer le réservoir d'eau. Remplir le réservoir d'eau fraîche et le remettre dans la machine.

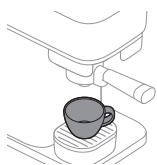

**5** Placer une grande tasse ou un grand gobelet contenant un volume d'eau moins 4 oz sous la buse de distribution de café.



**6** Appuyer sur le bouton d'augmentation de l'intensité et le maintenir enfoncé pendant 5 secondes jusqu'à ce qu'il commence à clignoter lentement.

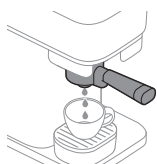

**7** La machine chauffe et commence à rincer l'eau de la buse de distribution de café dans la tasse. Le bouton d'augmentation de l'intensité continue de clignoter lentement pendant ce processus.

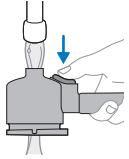
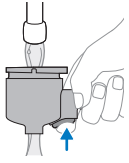

- 8 Lorsque le voyant d'augmentation d'intensité cesse de clignoter, le rinçage de la machine est terminé. Retirer le porte-filtre et le rincer sous le robinet avec de l'eau fraîche et tiède. Rincer soigneusement le porte-filtre de chaque côté tout en appuyant plusieurs fois sur le bouton de retrait de la rondelle.
- 9 La machine est désormais prête à l'emploi.

## Préparation d'un espresso ou d'un lungo

### Volumes normaux d'une boisson

Cette machine à café offre deux recettes de boissons typiques :

LUNGO



4 oz

ESPRESSO



1.35 oz

### Fonction d'augmentation de l'intensité

EXTRA STRONG



Cette machine est livrée avec une fonction d'augmentation de l'intensité. Cela permet d'infuser un espresso ou un lungo plus intense en moulant plus de café.

Pour utiliser la fonction d'augmentation de l'intensité, sélectionner d'abord un espresso ou un lungo en appuyant sur le bouton de boisson, puis appuyer sur le bouton d'augmentation de l'intensité pour activer cette fonction. Tant que la fonction d'augmentation de l'intensité est activée, la lumière DEL du bouton d'augmentation de l'intensité est allumée en continu. Lorsque vous appuyez de nouveau dessus, la fonction d'augmentation d'intensité est désactivée.

## Préparation du café



- 1 Retirer le couvercle du bac à grains et le remplir de grains de café.

**Avertissement : N'utilisez pas de grains de café caramélisés ou assaisonnés.**

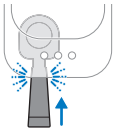

- 2 Insérez le porte-filtre vide et propre dans la machine jusqu'à ce qu'il soit enclenché.

Remarque : S'assurer que le porte-filtre est vide.

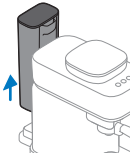

- 3 Retirez le réservoir d'eau de la machine.



- 4 Remplir le réservoir d'eau fraîche et le remettre dans la machine.

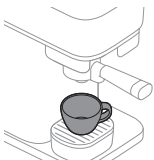

- 5 Placer une tasse sous la buse de distribution de café qui peut contenir la quantité de café que vous préférez.

Remarque : S'assurer que la tasse est bien placée sous la buse du porte-filtre.

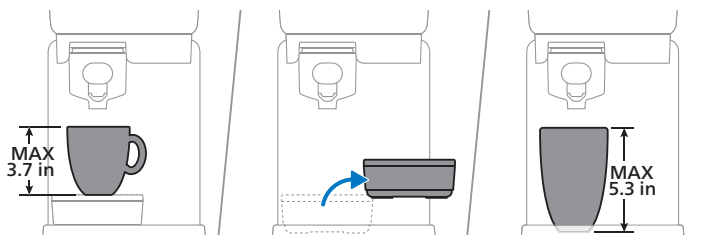

Vous pouvez placer une tasse d'une hauteur allant jusqu'à 3,7 pouces lorsque le plateau d'égouttement est positionné. Il est possible de retirer le plateau d'égouttement pour créer de l'espace supplémentaire pour placer des tasses ou des verres plus hauts. Si le plateau d'égouttement est retiré, il est possible de placer une tasse d'une hauteur allant jusqu'à 5,3 pouces.

- 6 Appuyer sur le bouton Espresso ou Lungo pour sélectionner la boisson que vous souhaitez infuser. La DEL sélectionnée commence à clignoter lentement.

Remarque : Il n'est pas nécessaire d'attendre que la machine se réchauffe. Vous pouvez passer à l'étape suivante pour infuser le café pendant que le bouton clignote lentement.



- 7 Pour infuser un espresso ou un lungo plus intense, cliquer sur le bouton d'augmentation de l'intensité après avoir sélectionné votre boisson. La DEL du bouton d'augmentation de l'intensité s'allume. Pour désactiver la fonction d'augmentation de l'intensité, appuyer à nouveau sur le bouton.

Remarque : Le bouton d'augmentation de l'intensité ne peut être utilisé que si un bouton de boisson est sélectionné en premier.



- 8 Déplacer la poignée vers la droite jusqu'à ce que se fasse entendre un « clic ». La machine commencera à mouler les grains de café. Pendant la préparation de la boisson sélectionnée, la DEL continue de clignoter lentement.

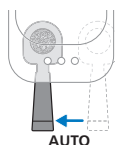
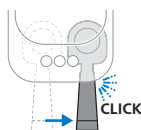

- 9 Lorsque la machine a fini de broyer les grains de café, le porte-filtre revient automatiquement à la position de départ et la machine commence à infuser la boisson sélectionnée. La DEL continue de clignoter lentement.



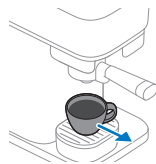

**10** Lorsque la DEL cesse de clignoter, votre café est prêt. Savourez votre espresso ou votre lungo infusé de grains de café fraîchement moulus.

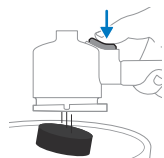

**11** Lorsque toutes les DEL sont éteintes, le porte-filtre peut être retiré. Retirer le porte-filtre de la machine pour le vider. Inverser le porte-filtre au-dessus d'un bac, et appuyer sur le bouton d'éjection pour retirer la rondelle de café du porte-filtre.

Remarque : Vider le porte-filtre après chaque infusion de café.

## Infusion d'un café décaféiné

La machine offre également la possibilité d'infuser du café décaféiné avec du café prémoulu.

- 1** Ajouter du café moulu décaféiné (10 g max. ou une cuillère à soupe complète) au porte-filtre.
- 2** Insérer le porte-filtre dans la machine.
- 3** S'assurer que le récipient d'eau est rempli d'eau.
- 4** Placer une tasse sous la buse de distribution du café.
- 5** Appuyer sur le bouton d'augmentation de l'intensité et le maintenir enfoncé pendant 5 secondes jusqu'à ce qu'il commence à clignoter lentement.
- 6** La machine chauffe et commence à distribuer de l'eau au moyen du porte-filtre pour infuser votre café décaféiné. La DEL clignote lentement.
- 7** Appuyer de nouveau sur le bouton d'augmentation d'intensité lorsque vous avez atteint le volume de café souhaité. Votre café décaféiné est maintenant prêt.

## Programmation des volumes de boisson

Chaque bouton de café est programmé pour infuser du café selon sa configuration initiale. Néanmoins, vous pouvez adapter le volume de boisson offert par les boutons selon vos désirs, et enregistrer votre préférence dans la machine. La machine infuse ensuite la quantité de café que vous préférez à tous les coups.

Remarque : Seul le volume de boisson peut être programmé à l'aide des boutons. Le bouton d'augmentation de l'intensité ne peut pas être programmé ni sélectionné en mode de programmation.

				Min.	Max.
Espresso				1 oz	2.4 oz
Lungo				2.4 oz	6.75 oz

## Pour programmer le volume de café :



1 Remplir le récipient d'eau fraîche.

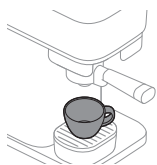

2 Placez une tasse sur le plateau égouttoir.

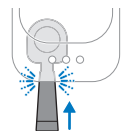

3 Insérez le porte-filtre dans la machine jusqu'à ce qu'il soit enclenché.



4 Appuyer sur le bouton de la recette que vous souhaitez changer et le maintenir enfoncé pendant 5 secondes, jusqu'à ce que le bouton commence à clignoter par intermittence.

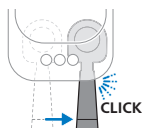

5 Déplacer fermement la poignée vers la droite jusqu'à ce qu'un « clic » se fasse entendre. La machine commencera à mouliner les grains de café pour la boisson sélectionnée dans le porte-filtre.

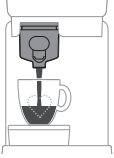

**6** Le porte-filtre se remet automatiquement en position, et la machine commence à infuser la boisson sélectionnée.



**7** Lorsque la tasse contient la quantité de café désirée, appuyer de nouveau sur le bouton clignotant (le bouton programmé). Le bouton sélectionné clignote pour confirmer que le nouveau volume a été programmé.



**8** La machine est prête lorsque la DEL cesse de clignoter. Retirer la tasse et savourer votre café avec le volume ajusté.

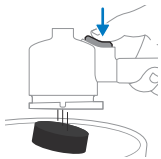

**9** Lorsque toutes les DEL sont éteintes, le porte-filtre peut être retiré. Retirer le porte-filtre de la machine pour le vider. Inverser le porte-filtre au-dessus d'un bac, et appuyer sur le bouton d'éjection pour retirer la rondelle de café du porte-filtre.

## Réinitialiser les volumes de boissons aux paramètres d'usine

Pour réinitialiser les volumes de boisson à leurs paramètres d'usine :

**1** Maintenir enfoncés les boutons d'augmentation d'intensité, d'espresso ou de lungo pendant 5 secondes, jusqu'à ce que tous les boutons commencent à clignoter rapidement pour indiquer que la machine a été réinitialisée aux paramètres d'usine.



## Nettoyage et entretien

### Rinçage de la machine

Avant la première utilisation, veiller à rincer la machine. Rincer également la machine lorsqu'elle n'a pas été utilisée depuis une semaine ou plus.

Pour rincer la machine, le porte-filtre doit être vide et inséré dans la machine. Pour commencer le rinçage, maintenir enfoncé le bouton d'augmentation d'intensité pendant 5 secondes jusqu'à ce qu'il commence à clignoter par intermittence.

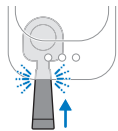

**1** Insérez le porte-filtre dans la machine jusqu'à ce qu'il soit enclenché.

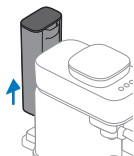

**2** Retirez le réservoir d'eau de la machine.

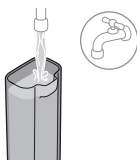

**3** Rincer le réservoir d'eau. Remplir le réservoir d'eau fraîche et le remettre dans la machine.

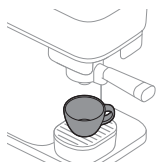

**4** Placer une grande tasse ou un grand gobelet contenant un volume d'au moins 4 oz sous la buse de distribution de café.



**5** Appuyer sur le bouton d'augmentation de l'intensité et le maintenir enfoncé pendant 5 secondes jusqu'à ce qu'il commence à clignoter lentement.

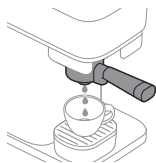

**6** La machine chauffe et commence à rincer l'eau de la buse de distribution de café dans la tasse. Le bouton d'augmentation de l'intensité continue de clignoter lentement pendant ce processus.

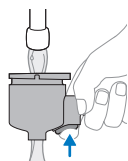

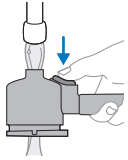

- 7 Lorsque le voyant d'augmentation d'intensité cesse de clignoter, le rinçage de la machine est terminé. Retirer le porte-filtre et le rincer sous le robinet avec de l'eau fraîche et tiède. Rincer soigneusement le porte-filtre de chaque côté tout en appuyant plusieurs fois sur le bouton de retrait de la rondelle.
- 8 La machine est désormais prête à l'emploi.

## Nettoyer le porte-filtre

Nettoyer le porte-filtre à la fin de la journée ou entre la préparation des boissons si préféré, en le rinçant.

Il est également possible de nettoyer le porte-filtre plus soigneusement.

**Remarque :** Le porte-filtre ne peut pas être nettoyé dans le lave-vaisselle, car cela causera une décoloration et des dommages aux matériaux.

Nettoyage du porte-filtre par rinçage :

- 1 Vider le porte-filtre.

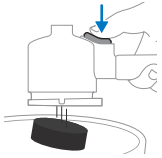

- 2 Rincer le porte-filtre à l'eau chaude sous le robinet. Vous pouvez utiliser un détergent léger sans odeur.



**Avertissement :** Ne pas utiliser d'objets tranchants pour vider ou nettoyer le porte-filtre, car cela pourrait endommager les surfaces d'étanchéité.

- 3 Lors du rinçage, tourner le porte-filtre pour le rincer de tous les côtés et appuyer plusieurs fois sur le bouton d'éjection.

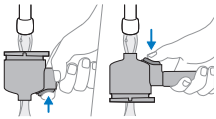

- 4 Sécher le porte-filtre à l'aide d'un chiffon propre et sec.

Pour nettoyer à fond la tête du porte-filtre, la tremper dans de l'eau tiède et un peu de liquide nettoyant doux pendant environ 10 minutes. Rincer ensuite sous le robinet conformément aux instructions ci-dessus.

**Remarque :** Si on a un porte-filtre avec une poignée en bois, s'assurer de ne pas tremper la poignée dans l'eau.

## Nettoyage des pièces amovibles



Vous pouvez nettoyer toutes les pièces amovibles avec de l'eau chaude et un détergent doux et inodore. Sécher les pièces à l'aide d'un chiffon propre et sec.

**Seul le couvercle du plateau d'égouttement en plastique peut être lavé au lave-vaisselle. Le couvercle du plateau d'égouttement métallique ne peut pas être lavé au lave-vaisselle.**

## Nettoyage du bac à grains et de l'extérieur de la machine



Nettoyer l'intérieur du bac à grains et l'extérieur de la machine à l'aide d'un chiffon humide.

Sécher le bac à grains et l'extérieur de la machine à l'aide d'un chiffon sec.

**Ne pas verser d'eau dans le bac à grains et éviter que des gouttes d'eau excessives ne tombent à l'intérieur de celui-ci.**

## Détartrage

### Procédure de détartrage



Lorsque les boutons Espresso et Lungo clignotent simultanément quelques fois après l'infusion d'une boisson, votre machine doit être détartrée. Utiliser le détartrant CA6700 de Philips.

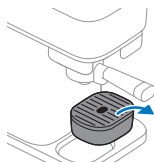

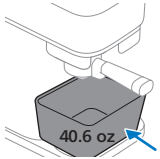

**1** Retirer le plateau d'égouttement de la plateforme et placer un contenant d'une capacité d'au moins 40,6 oz sous la buse de distribution de café.

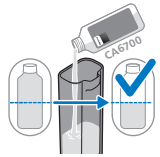

**2** Verser la moitié d'une bouteille (4,2 oz) de solution liquide CA6700 Philips dans le réservoir d'eau.

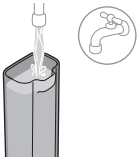

**3** Remplissez le réservoir d'eau fraîche du robinet.

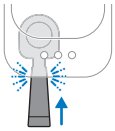

**4** Insérer le porte-filtre. S'assurer qu'il n'y a pas de rondelle de café dans le porte-filtre.

Remarque : Le porte-filtre doit être inséré pour lancer le processus de détartrage.



**5** Appuyer sur les boutons Espresso et Lungo et les maintenir enfoncés pendant 5 secondes, jusqu'à ce que le bouton Espresso commence à clignoter lentement et que le bouton Lungo soit allumé en continu.



**6** La machine distribue la solution de détartrage complète à intervalles réguliers. Ce processus dure jusqu'à 30 minutes.



**7** Attendre que le bouton Lungo commence à clignoter rapidement et que le bouton Espresso soit allumé en continu. La première phase du cycle de détartrage est terminée.

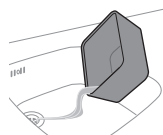

**8** Retirer et vider le contenant.

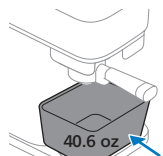

**9** Remettre le contenant sous la buse de distribution de café.

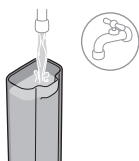

**10** Retirez le réservoir d'eau et rincez-le sous l'eau du robinet. Remplir le réservoir d'eau froide du robinet et le remettre dans la machine.

**11** Appuyer sur le bouton Lungo clignotant pour lancer le cycle de rinçage.



**12** Pendant que la machine procède au rinçage, le bouton Lungo commence à clignoter lentement, et le bouton Espresso est allumé en continu.

Remarque : Le réservoir d'eau se videra sans interruption.

**13** Lorsque le cycle de rinçage est terminé, les voyants des boutons s'éteignent. La procédure de détartrage est terminée.

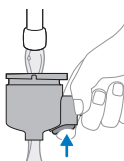

**14** Retirer le porte-filtre et le rincer sous le robinet à l'eau fraîche. Lors du rinçage, tourner le porte-filtre pour le rincer de tous les côtés et appuyer plusieurs fois sur le bouton d'éjection. Sécher ensuite le porte-filtre à l'aide d'un chiffon propre et sec.

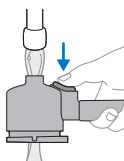





### Que faire si la procédure de détartrage est interrompue



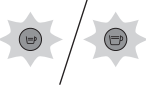

Si la procédure de détartrage est interrompue pendant la phase avec un mélange de détartrant et d'eau : débrancher la machine, la rebrancher et recommencer la procédure de détartrage à partir de l'étape 1.

Si la procédure de détartrage est interrompue pendant le cycle de rinçage : retirer le récipient d'eau, le rincer à l'eau, remplir le récipient d'eau, le remettre en place et rincer la machine plusieurs fois.

## Signification des voyants

		Signal	Définition
	Bouton Espresso ou Lungo	Clignote lentement	La boisson est sélectionnée. La poignée du porte-filtre peut être déplacée vers la droite pour commencer à moudre le café. Le bouton de la boisson sélectionnée clignote lentement dès qu'il est sélectionné et que le démarrage direct est activé.
	Bouton Espresso ou Lungo	Clignotement rapide pendant l'infusion du café	Le réservoir d'eau est vide lors de l'infusion d'un café. Remplissez le réservoir d'eau et remettez-le dans la machine. Veillez à pousser le réservoir d'eau dans le boîtier de la machine jusqu'à ce qu'il soit enclenché. Puis, appuyez sur le bouton qui clignote rapidement pour poursuivre l'infusion.
	Bouton Espresso ou Lungo	Clignotement rapide après le remplissage ou la remise en place du réservoir d'eau.	Le réservoir d'eau n'est pas en place ou n'a pas été correctement replacé. Veillez à pousser le réservoir d'eau dans le boîtier de la machine jusqu'à ce qu'il soit enclenché. Puis, appuyez sur le bouton de boisson qui clignote rapidement pour démarrer ou poursuivre le processus d'infusion. Si vous avez rempli le réservoir d'eau sans le retirer de la machine, appuyez sur le bouton de boisson qui clignote rapidement pour poursuivre l'infusion du café.
	Bouton Espresso ou Lungo	Clignotement rapide après un mouvement automatique vers l'arrière du porte-filtre	Le porte-filtre n'est pas en place. Poussez le porte-filtre dans la machine jusqu'à ce qu'il soit en place. Le voyant DEL commence à clignoter lentement et la machine commence à infuser du café.
	Bouton Espresso ou Lungo	Clignotement rapide pendant ou après la mouture Le manche est toujours en position mouture.	Le réservoir d'eau est retiré de la machine pendant la mouture ou n'est pas bien placé dans la machine. Veillez à replacer le réservoir d'eau et à le pousser dans le boîtier de la machine jusqu'à ce qu'il soit enclenché. Elle poursuit automatiquement le cycle.

	Bouton Espresso ou Lungo	Clignote de manière intermittente.	Le mode de programmation est actif.
	Boutons Espresso et Lungo	Les deux clignotent après l'infusion d'un café	Vous devez détartrer la machine (voir « Détartrage »).
	Boutons Espresso et Lungo	Le bouton Espresso clignote lentement et le bouton Lungo est allumé en continu.	La machine est dans la première phase de rinçage de la procédure de détartrage.
	Boutons Espresso et Lungo	Le bouton Espresso est allumé en continu et le bouton Lungo clignote lentement.	La machine est dans la phase de rinçage de la procédure de détartrage.
	Boutons Espresso et Lungo	Le bouton Espresso clignote vite et le bouton Lungo est allumé en continu.	Le porte-filtre n'est pas inséré après le début du processus de détartrage. Insérez le porte-filtre et la machine démarre la procédure de détartrage.
	Boutons Espresso et Lungo	Le bouton Espresso est allumé en continu et le bouton Lungo clignote rapidement.	Le récipient d'eau n'est pas inséré, ou n'est pas placé correctement, pendant le processus de détartrage. Placer le récipient d'eau et appuyer sur le bouton Espresso qui clignote vite pour lancer la procédure de détartrage.
	Bouton d'augmentation de l'intensité	Allumé en continu et le bouton Espresso ou Lungo clignote lentement.	La fonction d'augmentation de l'intensité est sélectionnée. Le bouton d'augmentation de l'intensité ne peut être sélectionné que si l'un des boutons de la boisson a été activé d'abord.

	<p>Bouton d'augmentation de l'intensité</p>	<p>Clignote lentement</p>	<p>Le rinçage de la machine a démarré et est effectué par celle-ci.</p>
	<p>Bouton d'augmentation de l'intensité</p>	<p>Clignote rapidement</p>	<p>Le rinçage ou l'infusion du décaféiné avec du café prémoulu démarre alors que le porte-filtre n'a pas été inséré. Insérez le porte-filtre et la machine démarre le cycle.</p>
			<p>Le réservoir d'eau est vide pendant le rinçage, ou il est manquant ou n'est pas placé correctement. Remplissez le réservoir d'eau, veillez à le replacer dans la machine et appuyez sur le bouton d'intensité qui clignote rapidement pour démarrer le rinçage.</p>
	<p>Tous les boutons</p>	<p>Clignote lentement</p>	<p>La machine revient à sa position de départ. Pendant cette période, il est impossible de retirer le porte-filtre. Une fois que les DEL ont cessé de clignoter, vous pouvez retirer le porte-filtre.</p>

## Résolution des problèmes

Problème	Cause possible	Solution
<p>Le porte-filtre ne peut pas être déplacé vers la droite pour commencer à moudre le café.</p>	<p>La sécurité de la machine est activée pour ne pas infuser un nouveau café, lorsqu'il y a encore une vieille rondelle de café à l'intérieur du porte-filtre.</p>	<p>Retirer le porte-filtre et le vider, le rincer au besoin et le remettre dans la machine. Toujours s'assurer que le porte-filtre est vide avant de démarrer une nouvelle infusion.</p>
<p>Le porte-filtre est bloqué en position de mouture sur la droite.</p>	<p>Le bouchon a été retiré de la machine alors que le porte-filtre était en position de mouture.</p>	<p>Remettre le porte-filtre en position de départ manuellement.</p>
<p>Le bouton Espresso ou Lungo continue de clignoter lentement, et la machine ne chauffe pas.</p>	<p>Dès qu'un bouton de boisson est sélectionné, il commence à clignoter lentement pour indiquer que la fonction de démarrage direct est activée. La machine chauffe, et on peut passer à l'étape suivante.</p>	<p>Pas besoin d'attendre. Déplacer la poignée du porte-filtre vers la droite pour démarrer le processus de mouture et d'infusion.</p>

Problème	Cause possible	Solution
La machine ne commence pas à mouliner les grains. Le bouton Espresso ou Lungo continue de clignoter lentement lorsque le porte-filtre a été déplacé vers la droite pour commencer la mouture.	Le porte-filtre n'était pas complètement inséré ou il est sorti de son logement lorsqu'il a été déplacé vers la droite.	Poussez légèrement le manche du porte-filtre pour bien l'insérer dans la machine. La machine commence à mouliner les grains. Veuillez toujours à insérer complètement le porte-filtre dans la machine jusqu'à ce que vous entendiez un clic.
La machine à café ne commence pas à mouliner. Le bouton Espresso ou Lungo continue de clignoter rapidement après la mouture.	Le porte-filtre n'est pas à sa place après avoir été repoussé automatiquement vers l'arrière en position « Infusion ».	Poussez légèrement le manche du porte-filtre pour bien l'insérer dans la machine. La machine commence à infuser du café.
Le porte-filtre ne peut pas être retiré de la machine.	Le réservoir d'eau est retiré de la machine pendant la mouture ou n'est pas bien placé dans la machine.	Veuillez à replacer le réservoir d'eau et à le pousser dans le boîtier de la machine jusqu'à ce qu'il soit enclenché.
Le porte-filtre ne peut pas être retiré de la machine.	La machine infuse encore le café.	Tant que le processus d'infusion est en cours et que la DEL de la boisson sélectionnée clignote lentement, le porte-filtre ne peut pas être retiré de la machine.
Le porte-filtre ne peut pas être retiré ni extrait de la machine, et les trois DEL continuent de clignoter lentement pendant plus longtemps.	Le processus d'infusion de café, de rinçage, de programmation ou de détartrage a été interrompu.	Si un processus est interrompu, la machine a besoin d'un certain temps pour revenir à la position de départ. Pendant ce processus, il est impossible de retirer le porte-filtre tant que tous les voyants DEL ne sont pas éteints.
	La machine tente de revenir à une position neutre, mais n'est pas en mesure de le faire.	Débrancher la machine, attendre 15 secondes et la rebrancher. Lorsqu'on la rebranche, la machine tentera de résoudre le problème. Si cela ne résout pas le problème, essayer de débrancher la machine, attendre 15 secondes et de la rebrancher une fois de plus. Si cela ne fonctionne pas, la machine doit être réparée. Contactez le service à la clientèle de votre pays.

Problème	Cause possible	Solution
Le café n'est pas assez fort ou est trop léger.	Le bouton d'augmentation de l'intensité n'est pas sélectionné.	Après avoir sélectionné une formule de boisson, vous pouvez appuyer sur le bouton d'augmentation de l'intensité pour activer cette fonction. Lorsque le bouton d'augmentation de l'intensité est sélectionné, la boisson sera plus forte.
	Le type de grains de café ou la torréfaction choisie ne sont pas assez forts.	Essayer un autre type de grains ou une torréfaction différente.
	Première utilisation de la machine ou passage à un autre type de grains ou à un autre type de torréfaction. Le système de dosage doit être ajusté.	Infuser une ou deux tasses supplémentaires de café pour optimiser le système de dosage.
La machine n'infuse pas de café, il n'y a pas de fuite autour du porte-filtre.	Le porte-filtre n'est pas vidé avant le démarrage d'une nouvelle infusion.	Toujours vider le porte-filtre avant de démarrer une nouvelle infusion. S'assurer qu'il ne reste pas de café moulu dans le porte-filtre avant de commencer le processus de mouture et d'infusion.
Il y a du café moulu qui tombe de la machine et sur le plateau d'égouttement.	L'infusion n'a pas été démarrée avec un porte-filtre vide. Il restait du café moulu à l'intérieur avant le début du processus de la mouture et d'infusion.	Retirez le porte-filtre de la machine. Videz-le et rincez-le sous le robinet. Veillez toujours à commencer une nouvelle infusion avec un porte-filtre vide. Si le porte-filtre est bloqué, repoussez-le vers la gauche, puis retirez-le et videz-le. Retirez le marc qui est tombé avec un chiffon sec et essayez d'infuser un nouveau café.
Il y a de l'eau claire sous la machine.	Le réservoir d'eau a été trop rempli lorsqu'il a été remis dans la machine, ce qui a créé un déversement d'eau.	Lorsqu'on place un récipient d'eau plein, s'assurer qu'il n'y a pas de déversement d'eau.
Le porte-filtre laisse fuir des gouttes de café ou d'eau.	Du café ou de l'eau sont restés dans le porte-filtre après qu'il a été vidé ou nettoyé.	Des gouttes de café peuvent apparaître. Après le rinçage, s'assurer de retirer l'excès d'eau.

# Mousseur à lait (BAR303, BAR311)

## Mode d'emploi

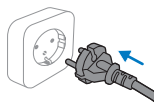

1 Insérer la fiche dans une prise murale.

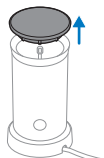

2 Retirer le couvercle du mousseur à lait.

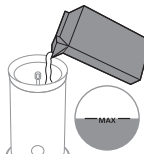

3 Remplir le mousseur à lait au niveau désiré.

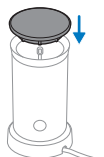

4 Fermer le couvercle du mousseur à lait et s'assurer que la tige du support du fouet s'adapte au couvercle comme indiqué.



5 Appuyer sur le bouton durant 1 seconde pour chauffer et mousser le lait.  
Appuyer sur le bouton durant 3 secondes pour faire mousser le lait froid.

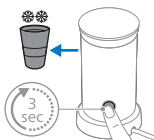

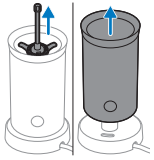

- 6 Retirer le fouet pour le nettoyage après le moussage.

## Nettoyage et entretien

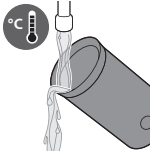

- 1 Rincer l'intérieur du mousser à lait sous l'eau chaude courante.

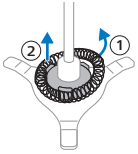

- 2 Retirer le couvercle et retirer le support de fouet du mousser à lait.



- 3 Retirer le fouet du support de fouet et rincer les pièces sous l'eau courante chaude.

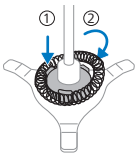

- 4 Placer le fouet sur le support du fouet. Placer le support de fouet avec le fouet dans le mousser à lait.



- 5 Retirer la fiche de la prise murale. Nettoyer l'extérieur du mousser à lait à l'aide d'un chiffon humide.

## Dépannage

Ce chapitre résume les problèmes les plus courants que vous pourriez rencontrer avec le mousser à lait.

Problème	Cause possible	Solution
Le voyant du bouton clignote, mais l'appareil ne fonctionne pas.	Vous venez de préparer de la mousse de lait chaude ou du lait chaud et d'appuyer de nouveau sur le bouton pour obtenir du lait chaud ou de la mousse de lait chaude sans laisser l'appareil refroidir.	Si vous voulez préparer de la mousse de lait ou du lait chauds, le contenant de lait doit refroidir pendant quelques minutes avant de pouvoir être utilisé de nouveau. Tant que le contenant de lait est chaud, le limiteur de température veille à ce que l'appareil ne puisse pas être utilisé. Vous pouvez rincer l'intérieur du contenant de lait à l'eau froide pour le faire refroidir plus rapidement.
	La température du lait est trop élevée.	Remplacer le lait chaud par du lait froid ou laisser refroidir l'appareil.
L'appareil n'offre pas la fonction de création de mousse.	Le couvercle n'est pas placé correctement sur l'appareil.	Placer correctement le couvercle.
	Vous n'avez pas connecté la bobine de moussage au support de bobine.	Connecter la bobine de moussage au support de bobine.
	Vous avez utilisé un type de lait qui ne convient pas au moussage.	De nombreux facteurs peuvent influencer sur la qualité de la mousse de lait (comme la teneur en protéines). Si le lait ne mousse pas comme vous le souhaiteriez, essayer un autre type ou une autre marque de lait. Utiliser du lait de vache semi-écrémé à la température du réfrigérateur pour obtenir le meilleur résultat.
	L'intérieur du contenant à lait est contaminé par des résidus de lait, ce qui empêche le support de bobine de tourner.	Nettoyer le support de bobine et l'intérieur du contenant de lait.
Le lait fuit sous le couvercle.	Vous avez mis trop de lait dans le contenant.	Ne pas remplir le contenant au-delà de l'indication MAX.

<b>Problème</b>	<b>Cause possible</b>	<b>Solution</b>
Le lait n'est pas très chaud.	Ce phénomène est normal.	Le lait est chauffé jusqu'à environ 165,2 °F pour assurer d'avoir la meilleure mousse et le meilleur goût. Les protéines du lait commencent à se décomposer et à brûler si le lait est surchauffé.
Tout le lait n'a pas été moussé.	Ce phénomène est normal.	L'appareil ne fait pas mousser tout le lait. L'appareil a créé le ratio optimal mousse-lait. Le lait se mélange facilement au café ou à d'autres boissons, et la délicieuse mousse de lait reste sur le dessus de la boisson.

2026 © Versuni Holding B.V.

PHILIPS and the Philips Shield Emblem are registered trademarks of Koninklijke Philips N.V. and are used under license.

This product has been manufactured by and is sold under the responsibility of Versuni Holding B.V., and Versuni Holding B.V. is the warrantor in relation to this product.

642001011805 (05/2026)



**100%**   
www.home.id