

Gas and Electric Dryer user manual

Thank you for purchasing this Samsung product.
To receive more complete service or accessory
parts, please register your product at or contact
www.samsung.com/register
1-800-SAMSUNG (726-7864)



contents

| | | |
|-------------------------------------|----|---------------------------------------------------------|
| INSTALLING YOUR DRYER | 7 | Unpacking your dryer |
| | 7 | Basic requirements |
| | 8 | Ducting requirements |
| | 9 | Important to installer |
| | 9 | Location considerations |
| | 9 | Alcove or closet installation |
| | 10 | Exhausting |
| | 11 | Gas requirements |
| | 11 | Commonwealth of Massachusetts installation instructions |
| | 12 | Electrical requirements |
| | 12 | Grounding |
| | 13 | Electrical connections |
| | 14 | Installation - General procedure |
| | 17 | Connecting the Inlet Hose |
| | 17 | Final installation check list |
| | 18 | Dryer Exhaust Tips |
| | 19 | Door Reversal |
| OPERATING INSTRUCTIONS, TIPS | 21 | Overview of the control panel |
| | 24 | Rack Dry |
| | 25 | My Cycle |
| | 25 | Drum Light |
| | 25 | Sound |
| | 25 | Child lock |
| | 26 | Smart Care |
| | 27 | Clean the lint filter |
| | 27 | Load the dryer properly |
| | 27 | Getting started |
| | 27 | Vent sensor |
| | 29 | Control Panel |
| | 29 | Tumbler |
| | 29 | Powder Coated Tumbler |
| | 29 | Dryer Exterior |
| | 29 | Dryer Exhaust System |
| | 30 | Special laundry tips |
| OPERATING INSTRUCTIONS, TIPS | 21 | |
| OPERATING INSTRUCTIONS, TIPS | 24 | |
| OPERATING INSTRUCTIONS, TIPS | 27 | |
| CARE AND CLEANING | 29 | |
| SPECIAL LAUNDRY TIPS | 30 | |
| TROUBLESHOOTING | 31 | Check these points if your dryer... |
| | 32 | Information codes |
| APPENDIX | 33 | Fabric care chart |
| | 34 | Protecting the environment |
| | 34 | Declaration of conformity |
| | 34 | Specifications |
| | 35 | Cycle chart |

safety instructions

Congratulations on your new Samsung Dryer. This manual contains valuable information on the installation, use, and care of your appliance. Please take the time to read this manual to take full advantage of your dryer's many benefits and features.











WHAT YOU NEED TO KNOW ABOUT SAFETY INSTRUCTIONS

Warnings and Important Safety Instructions in this manual do not cover all possible conditions and situations that may occur. It is your responsibility to use common sense, caution, and care when installing, maintaining, or operating your dryer.

Always contact your manufacturer about problems or conditions you do not understand.

IMPORTANT SAFETY SYMBOLS AND PRECAUTIONS

What the icons and signs in this user manual mean:

| | |
|------------------------------------------------------------------------------------------------------|----------------------------------------------------------------------------------------------------------------------------------------------------------------------------------------------------------------------------------------------------------------------------------------------------------------------------------------------|
|  WARNING | Hazards or unsafe practices that may result in severe personal injury or death . Follow the information in this manual to minimize the risk of fire or explosion or to prevent property damage, personal injury, or death. Do not store or use gasoline or other flammable vapors and liquids near this or any other appliance. |
|  CAUTION | Hazards or unsafe practices that may result in minor personal injury or property damage . |
|  | Do NOT attempt. |
|  | Do NOT disassemble. |
|  | Do NOT touch. |
|  | Follow directions explicitly. |
|  | Unplug the power plug from the wall socket. |
|  | Make sure the machine is grounded to prevent electric shock. |
|  | Call the service center for help. |
|  | Note |

These warning icons are here to prevent injury to you and others.

Please follow them explicitly.

After reading this section, keep it in a safe place for future reference.

 Read all instructions before using the appliance.

safety instructions



WARNING: To reduce the risk of fire, electric shock, or injury to persons when using your appliance, follow basic precautions, including the following:

1. Read all instructions before using this appliance.
2. Do not dry articles that have been previously cleaned in, washed in, soaked in, or spotted with gasoline, dry-cleaning solvents, or other flammable or explosive substances, as they give off vapors that could ignite or explode.
3. Do not use the dryer to dry clothes which have traces of any flammable substance, such as vegetable oil, cooking oil, machine oil, flammable chemicals, paint thinner, etc., or anything containing wax or chemicals, such as mops and cleaning cloths. Flammable substances may cause the fabric to catch fire by itself.
4. Do not store or use gasoline or other flammable vapors and liquids near this or any other appliance.
5. Do not allow children to play on or in the appliance. Close supervision of children is necessary when the appliance is used near children.
6. Before the appliance is removed from service or discarded, remove the door to the drying compartment.
7. Do not reach into the appliance if the drum is moving.
8. Do not install or store this appliance where it will be exposed to the weather.
9. Do not tamper with internal controls.
10. Do not repair or replace any part of the appliance or attempt any service unless specifically recommended in the user-maintenance instructions or in published user-repair instructions that you understand and have the skills to carry out.
11. Do not use fabric softeners or products to eliminate static unless recommended by the manufacturer of the fabric softener or product.
12. Clean the lint screen before or after each load.
13. Do not use heat to dry articles containing foam rubber or similarly textured rubber-like materials.
14. Keep area around the exhaust opening and adjacent surrounding areas free from the accumulation of lint, dust, and dirt.
15. The interior of the appliance and exhaust duct should be cleaned periodically by qualified service personnel.
16. Do not place items exposed to cooking oils in your dryer. Items contaminated with cooking oils may contribute to a chemical reaction that could cause a load to catch fire.
17. This appliance must be grounded. See "Electrical requirements" and "Grounding" in installing your dryer section.
18. Do not allow children to play on or in the appliance. Close supervision of children is necessary when the appliance is used near children.
19. Do not insert your hand under the dryer.
 - This may result in injury.
20. Take care that children's fingers are not caught in the door when closing it.
 - This may result in injury.



WARNING - Risk of Fire

- Clothes dryer installation must be performed by a qualified installer.
- Install the clothes dryer according to the manufacturer's instructions and local codes.
- Do not install a clothes dryer with flexible plastic venting materials. If flexible metal (foil type) duct is installed, it must be of a specific type identified by the appliance manufacturer as suitable for use with clothes dryers. Flexible venting materials are known to collapse, be easily crushed, and trap lint. These conditions will obstruct clothes dryer airflow and increase the risk of fire.
- To reduce the risk of severe injury or death, follow all installation instructions.



To reduce the risk of fire or explosion:

- Do not dry items that have been previously cleaned, washed, soaked, or spotted with gasoline, dry cleaning solvents, or other flammable or explosive substances. They emit vapors that could ignite or explode. Any material that has been in contact with a cleaning solvent or flammable liquids or solids should not be placed in the dryer until all traces of these flammable liquids or solids and their fumes have been removed. There are many highly flammable items used in homes, such as acetone, denatured alcohol, gasoline, kerosene, some liquid household cleaners, some spot removers, turpentine, wpees, and wpe removers.
- Items containing foam rubber (may be labeled latex foam) or similarly textured rubber-like materials must not be dried on a heat setting. Heated foam rubber materials can, under certain circumstances, produce fire by spontaneous combustion.



What to do if you smell gas:

- Do not try to light any appliance.
- Do not turn on the appliance.
- Do not touch any electrical switch.
- Do not use any phone in your building.
- Clear the room, building or area of all occupants.
- Immediately call your gas supplier from a neighbor's phone. Follow the gas supplier's instructions.
- If you cannot reach your gas supplier, call the fire department.
- Installation and service must be performed by a qualified installer, service agency, or the gas supplier.



Gas Appliances:

WARNING: This product contains chemicals known to the State of California to cause cancer and reproductive toxicity.

Gas appliances can cause low-level exposure to Proposition 65 listed substances, including but not limited to , benzene, carbon monoxide, formaldehyde and soot, substances resulting from the incomplete combustion of natural gas or LP fuels.

safety instructions

-  Do not allow children or pets to play on, in, or in front of the appliance. Close supervision is necessary when the appliance is used near children and pets.

Before discarding or removing your dryer from service, remove the door to the drying compartment to prevent children or animals from becoming trapped inside.

-  Do not reach into the appliance when the drum is moving.

Do not install or store this appliance where it will be exposed to the weather.

Do not tamper with controls.

-  Do not repair, replace, or attempt to service any part of the appliance unless specifically instructed to in the user-repair instructions and you have the understanding and skills to carry out the procedure.

Do not use fabric softeners or products to eliminate static unless the softener or product is recommended for dryer use by the manufacturer of the fabric softener or product.

Clean the lint screen before or after each load.

Keep the area around the exhaust opening and surrounding areas free from lint, dust, and dirt.

The interior of the dryer and exhaust duct should be cleaned periodically by qualified service personnel.

-  This appliance must be properly grounded. Never plug the power cord into a receptacle that is not grounded adequately or not in accordance with local and national codes. See installation instructions for information about grounding this appliance.

Do not sit on top of the dryer.

-  **WARNING** Ensure pockets are free from small, irregularly shaped hard objects, foreign material, etc. ie. coins, knives, pins, etc. These objects could damage your dryer.

Do not wash clothing with large buckles, buttons, or other heavy metal or solid objects.

-  **WARNING** Gas leaks may occur in your system, resulting in a dangerous situation.

Gas leaks may not be detected by smell alone.

Gas suppliers recommend you purchase and install a UL-approved gas detector.

Install and use in accordance with the manufacturer's instructions.

Do not place items in your dryer that have been spotted or soaked with vegetable oil or cooking oil. Even after being washed, these items may contain significant amounts of these oils.

Residual oil on clothing can ignite spontaneously. The potential for spontaneous combustion increases when items containing vegetable oil or cooking oil are exposed to heat. Heat sources such as your dryer can warm these items, allowing an oxidation reaction in the oil to occur. Oxidation creates heat. If this heat cannot escape, the items can become hot enough to catch fire. Piling, stacking, or storing these kinds of items may prevent heat from escaping and can create a fire hazard.

All washed and unwashed fabrics that contain vegetable oil or cooking oil can be dangerous. Washing these items in hot water with extra detergent will reduce, but not eliminate, the hazard. Always use the Cool Down cycle for these items to reduce their temperature. Never remove these items from the dryer hot or interrupt the drying cycle until the items have run through the Cool Down cycle. Never pile or stack these items when they are hot.

installing your dryer

UNPACKING YOUR DRYER

Unpack your dryer and Inspect it for shipping damage. Make sure you have received all of the items shown below. If your dryer was damaged during shipping, or you do not have all of the items, contact 1-800-SAMSUNG (726-7864).

To prevent personal injury or strain, wear protective gloves whenever lifting or carrying the dryer.

WARNING  Packing materials can be dangerous to children. Keep all packing material (plastic bags, polystyrene, etc.) well out of children's reach.

CAUTION  Do not move the product while holding the front part of the top cover of the dryer.
- This may cause the cover to be separated and result in injury.

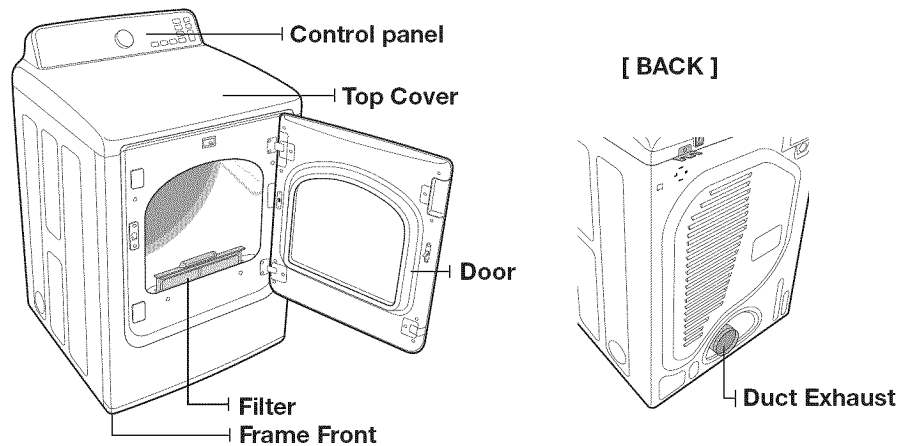

Tools needed



Pliers



Cutting knife



Pipe wrench (gas only)



Nut drivers



Level



Phillips Screwdriver



Duct tape



Wrench

Parts supplied



Rubber washer



"Y"- Connector



Hose water



Short inlet hose

BASIC REQUIRMENTS

Make sure you have everything necessary for proper installation

- A GROUNDED ELECTRICAL OUTLET is required. See Electrical Requirements.
- A POWER CORD for electric dryers (except in Canada).
- GAS LINES (if installing a gas dryer). The gas lines must meet national and local codes.
- EXHAUST SYSTEM - must be rigid metal or flexible stiff-walled metal exhaust ducting.

installing your dryer

DUCTING REQUIREMENTS

- Use a 4-inch (10.2 cm) diameter rigid aluminum or rigid galvanized steel duct.
- Do not use a smaller duct.
- Ducts larger than 4 inches (10.2 cm) in diameter can cause increased lint accumulation. Lint accumulation should be cleaned regularly.
- If a flexible metal duct must be used, use the type with a stiff sheet metal wall. Do not use a flexible duct with a thin foil wall. Serious blockage can result if the flexible metal duct is bent too sharply.
- Never install any type of flexible duct in walls, ceilings, or other concealed spaces.
- Keep the exhaust duct as straight and short as possible.
- Secure joints with duct tape. Do not use screws.
- Plastic flexible duct can kink, sag, be punctured, reduce airflow, extend drying times, and affect dryer operation.
- Exhaust systems longer than recommended can extend drying times, affect machine operation, and may collect lint.
- The exhaust duct should end with an exhaust hood with a swing-out damper to prevent back drafts and the entry of wildlife. Never use an exhaust hood with a magnetic damper.
- The hood should have at least 12 inches (30.5 cm) of clearance between the bottom of the hood and the ground or other obstruction. The hood opening should point down.
- Never install a screen over the exhaust outlet.
- To avoid lint buildup, do not exhaust the dryer directly into a window well. Do not exhaust under a house or porch.
- If exhaust ductwork must run through an unheated area, the duct should be insulated and slope slightly down towards the exhaust hood to reduce condensation and lint buildup.
- Inspect and clean the interior of the exhaust system at least once a year. Unplug the power cord before cleaning.
- Check frequently to be sure the exhaust hood damper opens and closes freely.
- Check once per month, and clean at least one time per year. Note: If clothes are not getting dry, then check ducting for obstructions.
- Do not exhaust dryer into any wall, ceiling, crawl space, or concealed space of a building, gas vent, or any other common duct or chimney. This could create a fire hazard from lint expelled by the dryer.

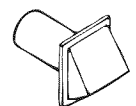
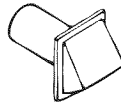
| ELECTRIC AND GAS DRYER | | | | |
|-----------------------------------------------------------------------------------------------------------------------------------------------------------------------------------------|-----------------|--------------------|--------------------------------------------------------------------------------------------------------|--------------------|
| Weather Hood Type | | | | |
| Recommended | | | Use only for short-run installation | |
|   4" (10.2 cm) | | |  2.5" (6.4 cm) | |
| No. of 90° elbows | Rigid | Metallic Flexible* | Rigid | Metallic Flexible* |
| 0 | 80 ft. (24.4 m) | 41 ft. (12.4 m) | 74 ft. (22.6 m) | 33 ft. (10.1 m) |
| 1 | 68 ft. (20.7 m) | 37 ft. (11.2 m) | 62 ft. (18.9 m) | 29 ft. (8.8 m) |
| 2 | 57 ft. (17.4 m) | 33 ft. (10.1 m) | 51 ft. (15.5 m) | 25 ft. (7.6 m) |
| 3 | 47 ft. (14.3 m) | 29 ft. (8.8 m) | 41 ft. (12.5 m) | 21 ft. (6.5 m) |

* Do not use non-metallic flexible duct.

If the new dryer is being installed into an existing exhaust system, you must make sure:

- The exhaust system meets all local, state, and national codes.
- That a flexible plastic duct is not used.
- To inspect and clean all lint buildup from inside the existing duct.
- The duct is not kinked or crushed.
- The exhaust hood damper opens and closes freely.

The static pressure in any exhaust system must not exceed 0.83 inches of water column, or be less than 0.

This can be measured with the dryer running with a manometer at the point where the exhaust duct connects to the dryer. A no-heat setting should be used. The dryer tumbler should be empty and the lint filter clean.

IMPORTANT TO INSTALLER

Please read the following instructions carefully before installing the dryer. These instructions should be kept for future reference.



Remove the door from all discarded appliances to avoid the danger of a child suffocating.

LOCATION CONSIDERATIONS

Locate the dryer where there is enough space at the front for loading the dryer, and enough space behind for the exhaust system. This dryer is factory-ready for rear exhaust. To exhaust out the bottom or the right or the left (electric model only), use the accessory exhaust kit (sold separately). Instructions are included with the kit. It's important to make sure the room has enough fresh air. The dryer must be located where there is no air-flow obstruction.

On gas dryers, adequate clearance as noted on the data plate must be maintained to ensure adequate air for combustion and proper dryer operation.

Do not install or store the dryer in an area where it will be exposed to water and/or weather. Keep the dryer area clear of combustible materials, gasoline, and other flammable vapors and liquids. A dryer produces combustible lint. The area around the dryer should be kept lint free.

ALCOVE OR CLOSET INSTALLATION



You must exhaust the dryer to the outside to reduce the risk of fire when you install the dryer in alcove or closet.

- No other fuel-burning appliance should be installed in the same closet as the dryer.
- **WARNING:** To reduce the risk of fire, you must exhaust the dryer to the outdoors. See Exhaust information section.
- Minimum clearances between the dryer and adjacent walls or other surfaces are: 2" in front, 17" on top, 1" on either side, and 5" in the back.
- The closet front must have two unobstructed air openings for a combined minimum total area of 72 in² with 3" minimum clearance on the top and bottom. A louvered door with equivalent space clearance is acceptable.

installing your dryer

EXHAUSTING

The dryer shall not be exhausted into a chimney, a wall, a ceiling, an attic, a crawl space, or a concealed space of a building.

Exhausting the dryer to the outside will prevent large amount of lint and moisture from being blown into the room.

In the United States:

- All dryers must be exhausted to the outside.
- The required exhaust duct is 4 inches (10.2 cm) in diameter.
- Use only those foil-type flexible ducts, if any, specifically identified for use with the appliance by the manufacturer and that comply with the Outline for Clothes Dryer Transition Duct, Subject 2158A shall be used.
- See “Ducting Requirements” in installing your dryer section for the maximum duct length and number of bends shall be used.
- The total length of flexible metal duct shall not exceed 2.4 m.
- Do not assemble the duct with screws or other fastening means that extend into the duct and catch lint

In Canada:

- All dryer must be exhausted to the outside.
- The exhaust duct should be 4 inches (10.2 cm) in diameter.
- Use only those foil-type flexible ducts, if any, specifically indentified for use with the appliance by the manufacturer shall be used.
- See “Ducting Requirements” in installing your dryer section for the maximum duct length and number of bends.
- The total length of flexible metal duct shall not exceed 2.4 m.
- Do not assemble the duct with screws or other fastening means that extend into the duct and catch lint.

Outside the U.S. and Canada:

- Refer to the local codes.



You must exhaust the dryer to the outside to reduce the risk of fire when you install the dryer in an alcove or closet.

NEVER USE A PLASTIC OR NON-METAL FLEXIBLE DUCT.

If your existing ductwork is plastic, non-metal, or combustible, replace it with metal.

Use only a metal exhaust duct that is non-flammable to ensure containment of exhaust air, heat, and lint.

GAS REQUIREMENTS

Use only natural or LP (liquid propane) gases.

THE INSTALLATION MUST CONFORM WITH LOCAL CODES, OR IN THE ABSENCE OF LOCAL CODES, WITH THE NATIONAL FUEL GAS CODE ANSI/Z223.1, LATEST REVISION (FOR THE UNITED STATES), OR WITH THE CAN/CGA-B149 INSTALLATION CODES (FOR CANADA).

Gas dryers are equipped with a burner vent for use with natural gas. If you plan to use your dryer with LP (liquid propane) gas, it must be converted for safe and proper performance by a qualified service technician. A 1/2" (1.27 cm) gas supply line is recommended and must be reduced to connect to the 3/8" (1 cm) gas line on your dryer. The National Fuel Gas Code requires that an accessible, approved manual gas shut-off valve be installed within 6" of your dryer.

Gas dryers installed in residential garages must be raised 18 inches (46 cm) above the floor.

Additionally, a 1/8" (0.3 cm) N.P.T. (National Pipe Thread) plugged tapping, accessible for test gauge connection, must be installed immediately upstream of your dryer's gas supply connection.

Your dryer must be disconnected from the gas supply pipe system during any pressure testing of the system.

DO NOT reuse old flexible metal gas lines. Flexible gas lines must be design certified by the American Gas Association (CGA in Canada).



- Any pipe joint compound used must be resistant to the action of any liquefied petroleum gas.
- As a courtesy, most local gas utilities will inspect a gas appliance installation.

GAS IGNITION – Your dryer uses an automatic ignition system to ignite the burner. There is no constant burning pilot.

COMMONWEALTH OF MASSACHUSETTS INSTALLATION INSTRUCTIONS

Your dryer must be installed by a licensed plumber or gas fitter. A "T" handle manual gas valve must be installed in the gas supply line to your dryer. If a flexible gas connector is used to install your dryer, the connector can be no longer than 3' (36").



- Gas leaks may occur in your system, creating a dangerous situation.
- Gas leaks may not be detected by smell alone.
- Gas suppliers recommend you purchase and install a UL-approved gas detector.
- Install and use in accordance with the manufacturer's instructions.

installing your dryer

ELECTRICAL REQUIREMENTS



The wiring diagram is located on the plate below the control panel or frame back.



- Improperly connecting the equipment grounding conductor can result in a risk of electric shock. Check with a qualified electrician or serviceman if you are in doubt as to whether your dryer is properly grounded. Do not modify the plug provided with your dryer – if it doesn't fit the outlet, have a proper outlet installed by a qualified electrician.
- To prevent unnecessary risk of fire, electrical shock, or personal injury, all wiring and grounding must be done in accordance with local codes, or in the absence of local codes, with the National Electrical Code, ANSI/NFPA No. 70-Latest Revision (for the U.S.) or the Canadian Electrical Code CSA C22.1 – Latest Revisions and local codes and ordinances. It is your responsibility to provide adequate electrical services for your dryer.
- All gas installations must be done in accordance with the national Fuel Code ANSI/Z2231 – Latest Revision (for the U.S.) or CAN/CGA – B149 Installation Codes – Latest Revision (for Canada) and local codes and ordinances.

GROUNDING

This dryer must be grounded. In the event of malfunction or breakdown, the ground will reduce the risk of electrical shock by providing a path of least resistance for the electrical current.



Gas models

Your dryer has a cord with an equipment-grounding conductor and a grounding plug.

The plug must be plugged into an appropriate outlet that is properly installed and grounded in accordance with all local codes and ordinances.

Do not modify the plug provided with your dryer – if it doesn't fit the outlet, have a proper outlet installed by a qualified electrician.

Never connect the ground wire to plastic plumbing lines, gas lines, or hot water pipes.



Electric models

Your dryer has an optional cord with an equipment-grounding conductor and a grounding plug. This cord is sold separately.

The plug must be plugged into an appropriate outlet that is properly installed and grounded in accordance with all local codes and ordinances.

Do not modify the plug provided with your dryer – if it doesn't fit the outlet, have a proper outlet installed by a qualified electrician.

If a power cord is not used and the electric dryer is to be permanently wired, the dryer must be connected to a permanently grounded metal wiring system, or an equipment grounding conductor must be run with the circuit conductors and connected to the equipment grounding terminal or lead on the dryer.

ELECTRICAL CONNECTIONS

Before operating or testing, follow all grounding instructions in the grounding section.

An individual branch (or separate) circuit serving only your dryer is recommended. **DO NOT USE AN EXTENSION CORD.**

Gas models – U.S. and Canada

A 120 volt, 60 Hz AC approved electrical service, with a 15-ampere fuse or circuit breaker is required.

Electric models – U.S. only

Most U.S. dryers require a 120 / 240 volt, 60 Hz AC approved electrical service. Some require 120 / 208 volt, 60 Hz approved electrical service. The electric service requirements can be found on the data label located behind the door. A 30-ampere fuse or circuit breaker on both sides of the line is required.

- If a power cord is used, the cord should be plugged into a 30-ampere receptacle.
- The power cord is NOT provided with U.S. electric model dryers.



WARNING

Risk of Electric Shock

When local codes allow, the dryer electrical supply may be connected by means of a new power supply cord kit, marked for use with a dryer, that is U.L. listed and rated at a minimum of 120/240 volts, 30-ampere with three No. 10 copper wire conductors terminated with closed loop terminals, open-end spade lugs with turned up ends, or with tinned leads.

- Do not reuse a power supply cord from an old dryer. The power cord electric supply wiring must be supported at the dryer cabinet by a suitable UL-listed strain relief.
- Grounding through the neutral conductor is prohibited for (1) new branch-circuit installations, (2) mobile homes, (3) recreational vehicles, and (4) areas where local codes prohibit grounding through the neutral conductor. (Use a 4-prong plug for a 4 wire receptacle, NEMA type 14-30R.)

Electric models – Canada Only

- A 120 / 240 volt, 60 Hz AC approved electrical service fused through a 30-ampere fuse or circuit breaker on both sides of the line is required.
- All Canadian models are shipped with the power cord attached. The power cord should be plugged into a 30-ampere receptacle.



It is not permissible to convert a dryer in Canada to 208 volts.

installing your dryer

INSTALLATION - GENERAL PROCEDURE

For proper installation, we recommend that you hire a qualified installer.

Read these instructions completely before you begin the installation.

To install the dryer, follow these steps:

1. Move your dryer to an appropriate location for installation. Consider installing the dryer and washer side-by-side so you have easy access to both appliances.

 To move the dryer easily, lay two of the carton cushion-tops on the floor. Tip your dryer on its side so it lies across both cushion-tops. Push the dryer so that it is near its final location. Set your dryer upright. Leave enough room around the dryer so you can attach the duct work, power cord, etc.

2. If you need to change the direction of the door, go to Door Reversal on page 19. When done, return to Step 3 below.
3. Review the exhausting section before installing the exhaust system. Install the duct work from your dryer to the exhaust hood. The crimped end of the duct sections must point away from your dryer. **DO NOT** use sheet metal screws when assembling ducting. These joints should be taped. Never use plastic flexible exhaust material.

 A tip for tight installations: Attach a section of the exhaust system to your dryer before putting it in place. Use duct tape to secure this section to your dryer, but do not cover the ventilation slots at the back of the dryer cabinet.

4. If you have an electric model, skip to Step 6. If you have a gas model, go to the next step.
5. Review the Gas Requirements section, then follow the lettered steps below.
 - a. Remove the pipe thread protective cap.
 - b. Apply pipe joint compound or about 1 1/2 wraps of Teflon tape over all threaded connections.

 The pipe joint compound must be resistant to the action of any liquefied petroleum gas.
 - c. Connect the gas supply to your dryer. An additional fitting is required to connect the 3/4" (1.9 cm) female thread end of a flexible connector to the 3/8" (1 cm) male threaded end on the dryer.
 - d. Securely tighten the gas line fitting over the threads.
 - e. Turn on the gas supply. Check all gas connections for leaks using a soap solution. If bubbles appear, tighten the connections and recheck. **DO NOT** use an open flame to check for gas leaks.
 - f. Go to Step 6 on the next page

6. Review the Electrical Requirements section, then follow the 3 Wire system connection instructions (Step 7) or 4 Wire system instructions (Step 8) below.

7. Three Wire system instructions:

- A. External ground connector
- B. Neutral grounding wire (green/yellow)
- C. Center silver-colored terminal block screw
- D. Neutral wire (white or center wire)
- E. 3/4" (1.9 cm) UL-listed strain relief

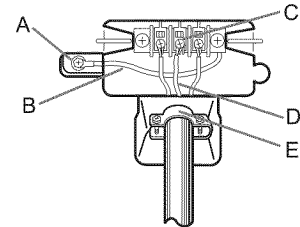

1. Loosen or remove the center terminal block screw.
2. Connect the neutral wire (white or center wire) of the power cord to the center, silver-colored terminal screw of the terminal block. Tighten screw.
3. Connect the other wires to outer terminal block screws. Tighten screws.
4. Tighten the strain relief screws.
5. Insert the tab of the terminal block cover into your dryer's rear panel slot. Secure the cover with a hold-down screw.

WARNING If converting from a 4-wire electrical system to a 3-wire, you must connect the ground strap to the terminal block support to ground the dryer frame to the neutral conductor.

★ We recommend using ring terminals. If you use strap terminals, please ensure you install them perfectly.

8. Four Wire System instructions:

- A. External ground connector
- B. Green or bare copper wire of power cord
- C. 3/4" (1.9 cm) UL-listed strain relief
- D. Center silver-colored terminal block screw
- E. Neutral grounding wire (green/yellow)
- F. Neutral wire (white or center wire)

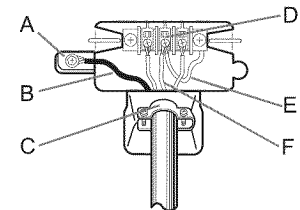

1. Remove the External ground connector screw.
2. Connect the ground wire (green or unwrapped) of the power cord to the external ground connector screw. If you want to connect B (Green or bare copper wire of power cord) to the Neutral Post without connecting it to A (cabinet ground), call a service technician.
3. Loosen or remove the center terminal block screw.
4. Connect the neutral wire (white or center wire) of the power cord and the appliance ground wire (green with yellow stripes) under the central screw of the terminal block.
5. Connect the other wires to the outer terminal block screws. Tighten screws.
6. Tighten the strain relief screws.
7. Insert the tab of the terminal block cover into your dryer's rear panel slot. Secure the cover with a hold-down screw.

★ We recommend using ring terminals. If you use strap terminals, please ensure you install them perfectly.

installing your dryer

U.S. MODELS:



Risk Of Electric Shock

All U.S. models are designed for a 3-WIRE SYSTEM CONNECTION. The dryer frame is grounded to the neutral conductor at the terminal block. A 4-WIRE SYSTEM CONNECTION is required for new or remodeled construction, mobile homes, or if local codes do not permit grounding through neutral. If you use the 4-wire system, you cannot ground the dryer frame to the neutral conductor at the terminal block.

Remove the terminal block cover plate. Insert the power cord with a UL-listed strain relief through the hole provided in the cabinet near the terminal block.

A strain relief must be used. Do not loosen the nuts already installed on the terminal block. Be sure they are tight. Use a 3/8" (1cm) deep well socket.

9. To ensure that the dryer provides optimal drying performance, it must be level. To level the dryer, follow the lettered steps below:
 - a. Using a level, check if the dryer is level side to side and then front to back.
 - b. If the dryer is not level, adjust the leveling feet on the bottom of the dryer until the dryer is level side to side and back to front. Turning the feet clockwise retracts the feet. Turning the feet counterclockwise loosens and extends them.

If you have a dryer and washer



To set the dryer to the same height as the washer, fully retract the leveling feet by turning them counterclockwise, then loosen the feet by turning them clockwise. Once the dryer is the same height as the washer, follow the directions above to level the dryer.

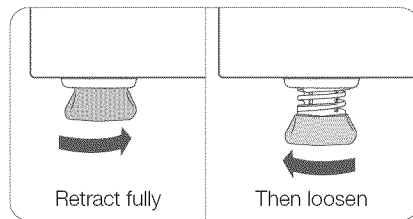

Adjust the leveling feet only as much as necessary to level the dryer. Extending the leveling feet more than necessary can cause the dryer to vibrate.

10. Make sure all gas connections (on gas models) and exhaust, and electrical connections are complete. Plug in your dryer, and then check its operation by using the checklist on the next page.
11. For GAS MODELS ONLY
The burner may not ignite initially due to air in the gas line. Allowing your dryer to operate on a heat setting will purge the line. If the gas does not ignite within 5 minutes, turn your dryer off and wait 5 minutes. Be sure the gas supply to your dryer has been turned on. To confirm gas ignition, check the exhaust for heat.

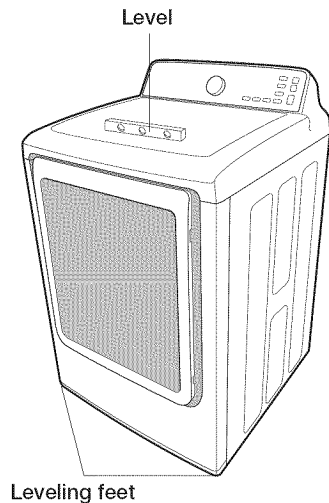

CONNECTING THE INLET HOSE

METHOD1

The dryer must be connected to the cold water faucet using the new inlet hoses. Do not use old hoses.

1. If space permits, attach the brass female end of the "Y" connector to the cold water faucet.
2. Turn the cold water faucet off.
3. Attach the straight end of long hose to "Y" connector.
4. Using pliers, tighten the coupling with an additional two-thirds turn.

-  Do not overtighten, as it may damage the coupling.
5. Attach angled end of long hoses to fill the valve at the bottom of the dryer's rear frame. Screw on coupling by hand until it is seated on fill valve connector.

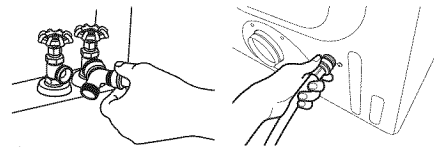

6. Using pliers, tighten the coupling with an additional two-thirds turn.

-  Do not overtighten, as it may damage the coupling.

7. Check that the water faucets are on.
8. Check for leaks around "Y" connector, faucets and hoses.

METHOD2

The dryer must be connected to the cold water faucet using the new inlet hoses. Do not use old hoses.

1. If "Y" connector cannot be attached directly to the cold water faucet, the short hose must be used.
2. Turn the cold water faucet off.
3. Attach short inlet hose to cold water faucet.

Screw on coupling by hand until it is seated on the faucet.

4. Using pliers, tighten the coupling with an additional two-thirds turn.

-  Do not overtighten, as it may damage the coupling.

5. Attach "Y" connector to brass male end of small hose. Screw on coupling by hand until it is seated on connector.

6. Using pliers, tighten the coupling with an additional two-thirds turn.

-  Do not overtighten, as it may damage the coupling.

7. Attach angled end of long hoses to the fill valve at the bottom of the dryer rear frame. Screw on coupling by hand until it is seated on fill valve connector.

8. Using pliers, tighten the coupling with an additional two-thirds turn.

-  Do not overtighten, as it may damage the coupling.

9. Check that the water faucets are on.
10. Check for leaks around "Y" connector, faucets and hoses.

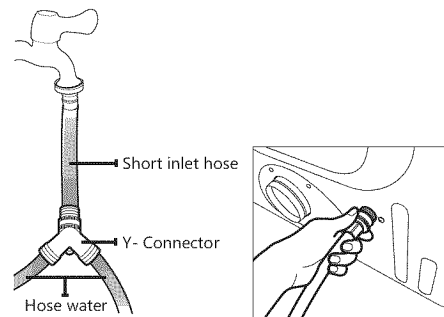

FINAL INSTALLATION CHECK LIST

- The dryer is plugged into an electrical outlet and grounded properly.
- The exhaust ductwork is hooked up and the joints are taped.
- You have used rigid or stiff-walled flexible metal duct material, not plastic flexible duct.
- The dryer is level and is sitting firmly on the floor.
- For gas models: The gas is turned on and there are no gas leaks.
- Start your dryer to confirm that it runs, heats, and shuts off.

installing your dryer

DRYER EXHAUST TIPS



Plastic or non-metal flexible duct presents a potential fire hazard.

1. Make sure your dryer is installed properly so it exhausts air easily.

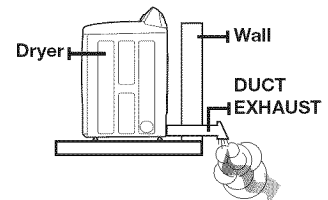

2. Use 4" diameter rigid metal duct. Tape all joints, including at the dryer.
Never use lint-trapping screws.

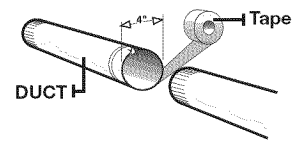

3. Keep ducts as straight as possible.

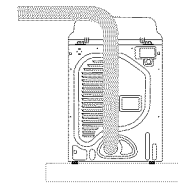

4. Clean all old ducts before installing your new dryer.
Be sure the vent flap opens and closes freely.
Inspect and clean the exhaust system annually.

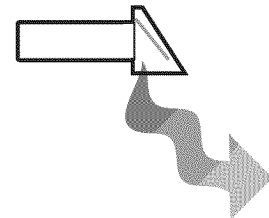

Don't let a poor exhaust system slow drying by:

1. Restricting your dryer with a poor exhaust system.
2. Using a plastic, thin foil, or non-metal flexible duct.
3. Using unnecessarily long ducts that have many elbows.
4. Using crushed or clogged venting or ducts.

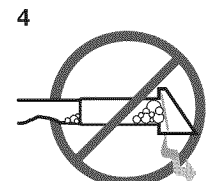
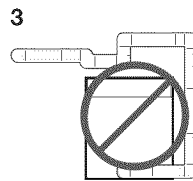
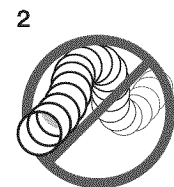
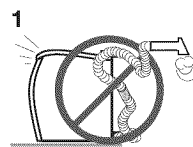

DOOR REVERSAL

If you want to reverse the direction of the door, it is recommended calling a qualified service technician.

1. Unplug the power cord.
2. Remove the four hinge screws from the door.
3. Remove the door by lifting it.



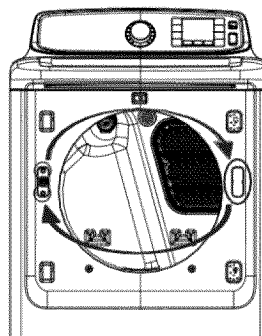

4. Remove the two screws from the holder-lever, and then remove the cover-holder.
5. Assemble the holder-lever on the opposite side using the screws that were removed from the holder-lever-in Step 4.
6. Assemble the cover-holder on the opposite side.

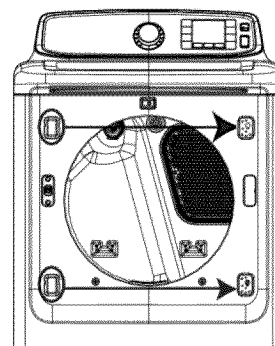
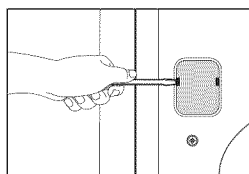

7. Remove the two cover-hinges.
8. Assemble the two cover-hinges on the opposite side.

-  Use a flat head screwdriver(-) to remove the cover-holder's cover-hinge.



9. Remove the 14 screws.
-  Two screw (L) are longer than the other screws.

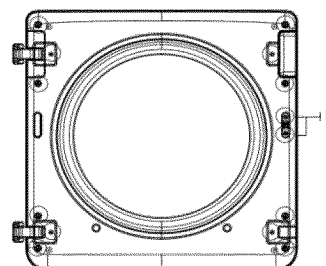

installing your dryer

10. Remove the holder-glass.
11. Exchange the positions of:
 - : The cover-hinge and handle door
 - : The holder-hinge and guider-holder glass
12. Remove the Cover-Lever and then install it on the opposite side.

 Refer to the illustrations on the right to aid you in the assembly process.

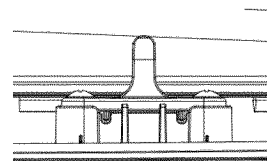
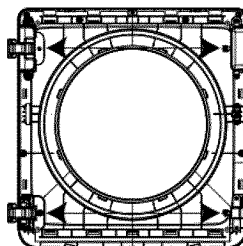

13. Remove the cover-hole (P).
14. Assemble the holder glass and then fasten the 14 screws that you removed in step 9.
15. Attach the cover-hole.

 A spare cover hole is in the assy manual.

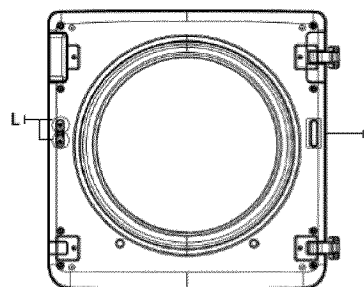

16. Install the door on the frame-front and then fasten the 4 screws that you removed in step 2.

 Check the positions of the screws you installed in the hinge door.

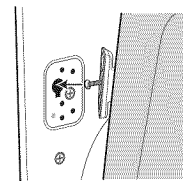
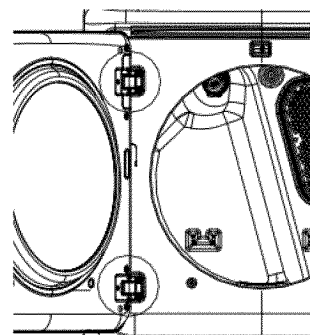

operating instructions, tips

WARNING To reduce the risk of fire, electric shock, or injury to persons, read the IMPORTANT SAFETY INSTRUCTIONS before operating this appliance.

OVERVIEW OF THE CONTROL PANEL

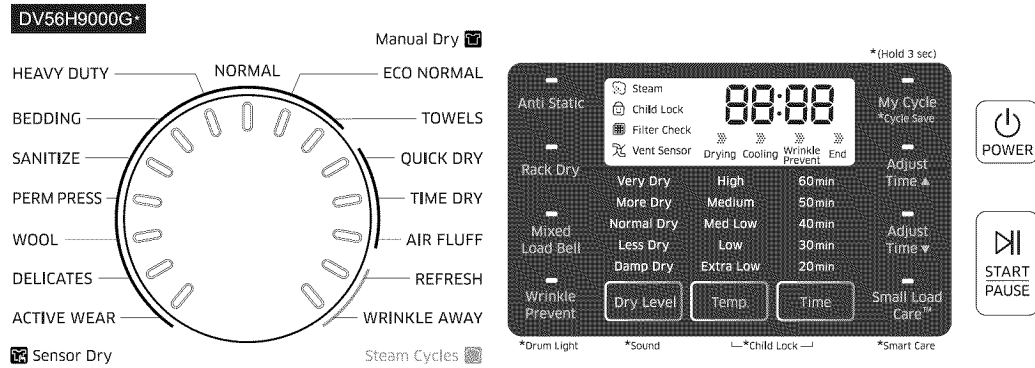
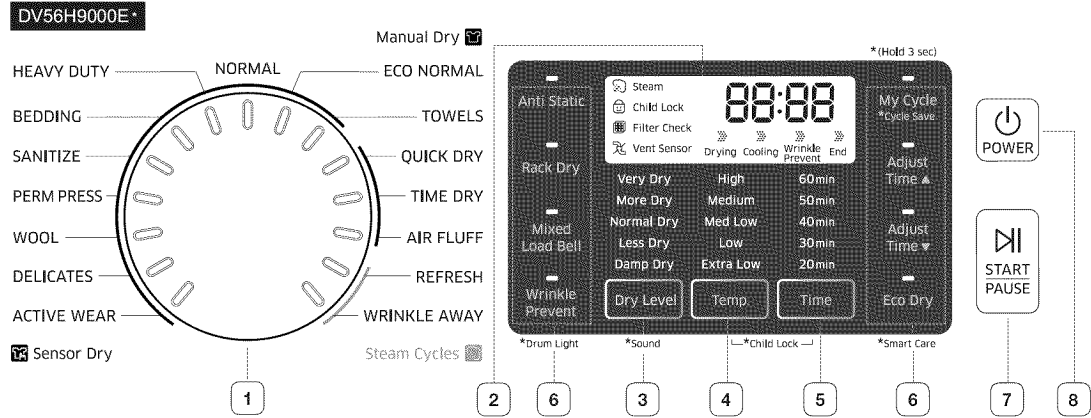

1 Cycle Selector

To select a cycle, rotate the Cycle Selector dial to the desired cycle. The indicator light by the cycle name will illuminate. The NORMAL, HEAVY DUTY, BEDDING, SANITIZE, PERM PRESS, WOOL, DELICATES, ACTIVE WEAR, ECO NORMAL, and TOWELS cycles are Sensor Dry cycles. Sensor Dry automatically senses the moisture in the load and shuts the dryer off when the load reaches the dryness level you have selected with the Dry Level Selection Button (see below).

ECO NORMAL - This cycle reduces energy usage by up to 20% compared to the Normal Dry cycle. It adjusts the cycle time and temperature for increased efficiency.

NORMAL - The normal cycle is for most fabrics including cotton, linens, and normally soiled garments.

(If this cycle is selected, the Eco Dry function is enabled by default. For more information, please refer to the descriptions about the "Eco Dry" option.)

HEAVY DUTY - Use this cycle to get high heat for heavy fabrics such as jeans, corduroys, or work clothes.

BEDDING - For bulky items such as blankets, sheets and comforters.

SANITIZE - Sanitizes garments by infusing high temperature heat deep into the fabric during the drying cycle. Use this cycle to keep your bedding and curtains clean through sanitization.

PERM PRESS - Dry wrinkle-free cottons, synthetic fabrics, knits, and permanent press fabrics automatically.



operating instructions, tips

| | |
|--------------------------------------------|-------------------------------------------------------------------------------------------------------------------------------------------------------------------------------------------------------------------------------------------------------------------------------------------------------------------------------------------------------------------------------------------------------------------------------------------------------------------------------------------------------------------------------------------------------------------------------------------------------------------------------------------------------------------------------------------------------------------------------------------------------------------------------------------------------------------------------------------------------------------------------------------------------------------------------------------------------------------------------------------------------------------------------------------------------------------------------------------------------------------------------------------------------------------------------------------------------------------------------------------------------------------------------------------------------------------------------------------------------------------------------------------------------------------------------------------------------------------------------------------------------------------|
| | <p>WOOL - For machine washable and tumble dryable wool only.</p> <p>DELICATES - The DELICATES cycle is designed to dry heat-sensitive items at a low drying temperature.</p> <p>ACTIVE WEAR - The ACTIVE WEAR cycle is for exercise wear and outdoor wear such as sports jerseys, training pants, water-repellent jackets and other performance clothing. Thick fabrics like a zipper or velcro closure of a jacket, or training socks may not be completely dried.</p> <p>TOWELS - To dry bath towels and similar items.</p> <p>QUICK DRY - Provides a 30 minute drying cycle.</p> <p>TIME DRY - The TIME DRY cycle allows you to select a cycle time in minutes. (If this cycle is selected, the Eco Dry function is enabled by default. For more information, please refer to the descriptions about the "Eco Dry" option.)</p> <p>AIR FLUFF - The AIR FLUFF cycle tumbles the load in room temperature air.</p> <p>REFRESH - This cycle is best for smoothing out wrinkles and reducing odors from loads consisting of one to four dry items. In this cycle a small amount of water is sprayed into the dryer drum after several minutes of tumbling with heat.</p> <p>WRINKLE AWAY - The WRINKLE AWAY cycle removes wrinkles from clothes stored in closets, etc. It provides wrinkle release via optimized steam care. You can change the drying time. (Minimum time : 20 minutes)</p> <p>* For best results, load no more than 3 items.</p> |
| <p>2 Digital Graphic Display</p> | <p>The display window shows the estimated time remaining in the cycle after you have pressed the Start/Pause button. The estimated time remaining may fluctuate as the cycle progresses.</p> <p>The Drying light will illuminate and remain lit until the cycle is complete. When your dryer is in the cool-down phase, the Cooling light will illuminate. When your dryer is in the wrinkle prevent phase, the Wrinkle Prevent light will illuminate. When the cycle is complete, "End" will appear in the display panel until you push the Start/Pause button or the power button. If your dryer is paused during a cycle, the indicator lights will blink until you press the Start/Pause button.</p> |
| <p>3 Dry Level Selection Button</p> | <p>To select the dry level in the NORMAL, HEAVY DUTY, or other Sensor Dry cycles except SANITIZE, WOOL and ACTIVE WEAR press the Dry Level button. An indicator light will illuminate next to the desired dryness level. Press the button repeatedly to scroll through the settings. Larger or bulkier loads may require the Very Dry or More Dry setting for complete dryness. The Less Dry setting is best suited for lightweight fabrics or for leaving some moisture in the clothing at the end of the cycle. Damp Dry is designed to partially dry items. Use for items that lay flat or hang to dry.</p> |
| <p>4 Temp. Selection Button</p> | <p>To select the temperature for the load, press the Temp. button. An indicator light will illuminate next to the temperature you selected. Press the button repeatedly to scroll through the settings.</p> <p>High - For sturdy cottons or those labeled Tumble Dry.</p> <p>Medium - For permanent press, synthetics, lightweight cottons, or items labeled Tumble Dry Medium.</p> <p>Med Low - For heat lower than Medium. Use to dry synthetic or washable knit fabrics.</p> <p>Low - For heat sensitive items labeled Tumble Dry Low or Tumble Dry Warm.</p> <p>Extra Low - Provides the lowest heated drying temperature possible.</p> |
| <p>5 Time Selection Button</p> | <p>When using Manual Dry cycles, you can adjust the drying time by pressing the time selection button.</p> <p>During the Sensory Dry cycle, the time light indicator is off because exact drying times are determined by fluctuating humidity levels. Therefore, the actual drying time may differ from the displayed time.</p> |

| | |
|----------------------------------------------|--------------------------------------------------------------------------------------------------------------------------------------------------------------------------------------------------------------------------------------------------------------------------------------------------------------------------------------------------------------------------------------------------------------------------------------------------------------------------------------------------------------------------------------------------------------------------------------------------------------------------------------------------------------------------------------------------------------------------------------------------------------------------------------------------------------------------------------------------------------------------------------------------------------------------------------------------------------------------------------------------------------------------------------------------------------------------------------------------------------------------------------------------------------------------------------------------------------------------------------------------------------------------------------------------------------------------------------------------------------------------------------------------------------------------------------------------------------------------------------------------------------------------------------------------------------------------------------------------------------------------------------------------------------------------------------------------------------------------------------------------------------------------------------------------------------------------------------------------------------------------------------------------------------------------------------------------------------------------------------------------------------------------------------------------------------------------------------------------------------------------------------------------------------------------------------------------------------------------------------------------------------------------------------------------------------------------------------------------------------------------------------------------------------------------------------------------------------------------------------------------------------------------------------------------------------------------------------------------------------------------------------------------------------------------------|
| <p>6 Select Cycle Option</p> | <p>Anti Static - To reduce statics by clothing friction and spray steam at the later period of drying cycle. It is only available with: NORMAL, HEAVY DUTY, PERM PRESS, DELICATES (Dry level of every cycle exceeds Normal) and TIME DRY cycle.</p> <p>Rack Dry - Rack Dry is available in the TIME DRY cycle. Temperature will be set to Extra Low only. (Refer to the "Rack Dry" section on page 24.)</p> <p>Mixed Load Bell - The mixed load bell that notifies you when the average dry level in a load is damp dry (80% dried). This lets you take garments that you don't want fully dried or that dry quickly out of the dryer early while letting others continue to dry.</p> <p>You can select this function in all Sensor Dry cycles except WOOL, SANITIZE and ACTIVE WEAR. The dry level selections are limited to Normal Dry, More Dry, and Very Dry.</p> <p>Wrinkle Prevent - Wrinkle Prevent provides approximately 180 minutes of intermittent tumbling in unheated air at the end of the cycle to reduce wrinkling. Press the Wrinkle Prevent button to activate this feature. The indicator light above the pad will illuminate when Wrinkle Prevent is selected.</p> <p>The load is dry, and can be removed at any time during the Wrinkle Prevent cycle.</p> <p>My Cycle - Choose your favorite cycle including cycle, temp, dry level option, etc. (Refer to the "My cycle" section on page 25.)</p> <p>Adjust Time - Time can be added or subtracted from the automatically set times in the Manual Dry cycles (TIME DRY, QUICK DRY, or AIR FLUFF cycles) and WRINKLE AWAY cycle.</p> <p>To add or subtract time from the cycle, press the Adjust Time arrow pad up or down until the desired time is displayed.</p> <p>Small Load Care™ (Gas model Only) - To control the operation rate for drying a small load in the Sensor Dry cycle. It is only available with: NORMAL, HEAVY DUTY, PERM PRESS and DELICATES cycle. It can't be selected/cancelled when the drying cycle is running. In order to improve drying effect and control operation rate, the drum can be paused during operation.</p> <p>Eco Dry (Electric model Only) - This function is available in the NORMAL, and TIME DRY cycles. When the Eco Dry function is activated, drying takes longer but the power consumption is reduced by up to 20%. (When the Eco Dry function is enabled, the drying time can be extended up to 3 times depending on the specified temperature and the amount of laundry to be dried. When the product is shipped, the Eco Dry function is set to On by default.)</p> |
| <p>7 Start/Pause selection button</p> | <p>Press to pause and restart programs.</p> |
| <p>8 Power button</p> | <p>Press once to turn your dryer on, Press again to turn it off. If you turn your dryer on and do not touch any buttons for 10 minutes, the power automatically turns off.</p> |

 If you insert laundry into your dryer while it is extremely tangled immediately after your washer has finished a wash or spin cycle, it may degrade the drying efficiency or cause the door to open. We recommend that you disentangle your laundry appropriately before inserting it.

 Each indicator on the graphic display means:

| | |
|-------------------------------------------------------------------------------------|--------------|
|  | Steam |
|  | Child Lock |
|  | Filter Check |
|  | Vent Sensor |



operating instructions, tips

RACK DRY

Using the drying rack

1. The drying rack is installed in the drum at in default state.
2. When using this dryer for the first time, remove the drying rack from the drum. Pull upwards vertically and take the drying rack out of the drum. Remove the package and keep it properly stored.
3. When you need to use drying rack, refer to the following steps for installation.

Installing the drying rack

1. Open the dryer door.
2. Place the Drying Rack inside the product, and then align the holes of the filter handle of the Drying Rack to the front projections.
3. Place the rear legs in the two recessed areas of the dryer's back wall, and then push down the middle of the drying rack to fix it in place.
4. Place the items to be dried on the rack, leaving space between them so air can circulate.
5. Close the dryer door.
6. Press the RACK DRY button in Time Dry cycle, and then select the time according to the moisture and weight of item.

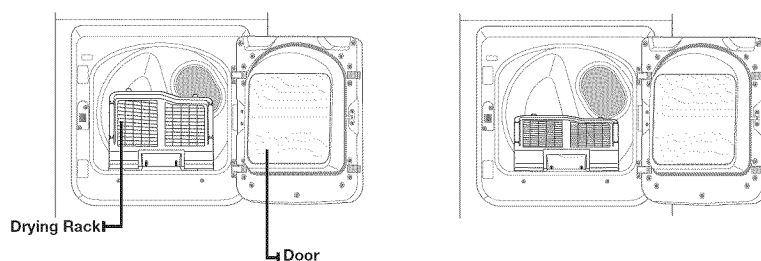

-  Place the Drying Rack inside the dryer, align the holes of the filter handle of the Drying Rack with the front projections, and then secure the back of the Drying Rack.

| SUGGESTED ITEMS | SUGGESTED TEMP. SETTINGS |
|------------------------------------------------------------|----------------------------|
| Washable sweaters (block to shape and lay flat on rack) | Extra Low (Time Dry cycle) |
| Stuffed toys (cotton or polyester fiberfilled) | Extra Low (Time Dry cycle) |
| Stuffed toys (foam or rubber-filled) | Air Fluff |
| Foam rubber pillows | Air Fluff |
| Sneakers | Air Fluff |

-  Don't dry the drying rack together with the package when using the drying rack.
- WARNING** Drying foam rubber, plastic, or rubber on a heat setting may cause damage to the items and create a fire hazard.

-  In case this model is not supplied with a Drying Rack, you can purchase it through a service center.

MY CYCLE

Allows you to activate your custom dry (Cycle, Dry Level, Temp) with one button convenience. Press the **My Cycle** button to load and use the saved My Cycle options. The "My Cycle" light will indicate activation. Also, the chosen course and option lights will flicker.

You can set options as follows in the My Cycle mode.

1. Press the **Power** button.
2. Select cycle using the **Cycle Selector**.
3. After cycle selection, set each option (Dry Level, Temp, Time)
4. You can then store the selected cycle and options by pressing and holding the My Cycle button for longer than 3 seconds in My Cycle mode. The cycle and options you select will be displayed the next time you choose the My Cycle function.

 You can change the My Cycle settings by repeating the same process above. The last used setting will be displayed the next time you choose the My Cycle function.

 If you press My Cycle and release it within 3 seconds, the previously saved cycle and options appear. If you press and hold My Cycle for 3 second or longer, the currently set cycle and options are saved and the LED blinks for 3 seconds.

DRUM LIGHT

Lights the dryer drum while the dryer is running.

Turning On and Off

Press and hold the Wrinkle Prevent button for 3 seconds or more.

 You can turn the Drum Light on and off while your dryer is running and when it is stopped. If you do not turn the Drum Light off 5 minutes after turning it on, the Drum Light automatically turns off.

SOUND

The Sound Off function can be selected during all cycles.

Activating

If you want to activate the Sound Off function, press the Dry Level button at the same time for 3 seconds.

Deactivating

If you want to deactivate the Sound Off function, press the Dry Level button at the same time for 3 seconds again.

 When this function is selected, sound is turned off for all cycles. Even if the power is turned on and off repeatedly, the setting is retained.

CHILD LOCK

Prevents children from playing with your dryer.

Setting/Releasing

If you want to set or release the Child Lock, press the Temp. and Time buttons simultaneously for 3 seconds.

operating instructions, tips

Child Lock Details

- You can turn Child Lock on while your dryer is running.
- Once you turn Child Lock on, no button, except for the power button, will respond until you turn off the Child Lock function.
- The Child Lock indicator will be lit.

 If you have not turned off Child Lock, and then turned the dryer off and on, the Child Lock function will still be on. To turn off Child Lock, follow the instructions above.

 When other buttons, except for the power button, do not respond, check the Child Lock indicator. If Child Lock is on, follow the instructions above to turn Child Lock off.

SMART CARE

This function enables you to check the status of the dryer using a smartphone.

1. To enable the Smart Care function, press the power button to turn the dryer on and then press and hold the Time button for 3 seconds. If you press a button other than the Time button after turning the dryer on, you will not be able to activate the Smart Care function.
 - The error code history is deleted after using the function.
2. If the Smart Care function is activated, the Smart Care indicator is lit on the display.
3. Run the Smart Care app on your smart phone.
 - GalaxyS, GalaxyS2, GalaxyS3, GalaxyS4, GalaxyS2(HD), Galaxy Note, Galaxy Note2, Galaxy Note3 (Other devices may not be normal operation).
Supported operating system: Android 2.2 or higher.
 - iPhone 3 G S, iPhone 4/4S, iPhone 5/5S.
Supported operating system : OS 4.3 or higher.
4. Focus the smart phone's camera on the display panel of the dryer.
5. If the smart phone's camera is focused on the display panel of the dryer, the panel and error message is automatically recognized and the error type and countermeasures are displayed on the smart phone.
6. If the smartphone fails to recognize the error code more than twice, please enter the error code displayed on the display panel of the dryer manually into the Smart Care app.

 Downloading the Smart Care app

- Download the Samsung Laundry App into your mobile phone from the Android market or Apple App store. (Search word : Samsung Smart Washer/Dryer)

 Precautions when using Smart Care

- If light from a light bulb, fluorescent bulb, or lamp is reflected on the display panel of the dryer, the smartphone may not be able to recognize the panel or error message easily.
- If you hold the smartphone at too large an angle relative to the front of the display panel, it may not be able to recognize the error code. For best results, hold the smartphone so that the front of the panel and the smartphone are parallel or nearly parallel.

CLEAN THE LINT FILTER

- After or before each load.
- To shorten drying time.
- To operate more energy efficiently.

 Do not operate your dryer without the lint filter in place.

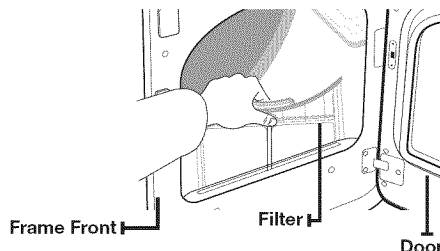

LOAD THE DRYER PROPERLY

- Place only one washload in your dryer at a time.
- In mixed loads, heavy and lightweight fabrics will dry differently. This may result in lightweight fabrics being dry while heavy fabrics remain damp at the end of a drying cycle.
- Add one or more additional similar items to your dryer when you are drying only one or two items. This improves the tumbling action and drying efficiency.
- Overloading restricts tumbling action, resulting in uneven drying as well as excessive wrinkling of some fabrics.

GETTING STARTED

1. Load your dryer loosely – DO NOT overload.
2. Close the door.
3. Select the appropriate cycle and options for the load (See pages “Cycle Chart”).
4. Press the Start/Pause button.
5. The dryer indicator light will illuminate.
6. The estimated cycle time will appear in the display.
The time may fluctuate as humidity levels fluctuate in the dryer.

-  • When the cycle is complete, “End” will appear in the display.
- Pressing power cancels the cycle and stops your dryer.
 - The Drying, Cooling, and Wrinkle Prevent indicator lights will illuminate during those portions of the cycle.

 **WARNING** Do not place anything on top of your dryer while it is running.



VENT SENSOR

Your Samsung dryer is equipped with a Vent Sensor, which detects and notifies you when it is time to clean the ductwork. Keep your dryer safe and efficient by cleaning the ducts when prompted.

The Vent Sensor detects any duct blockages

You can figure out whether there is a duct blockage from the “Vent Sensor ” lamp of the digital display.

operating instructions, tips

| Level | Message | Status | Solution |
|-------|------------------------------------------------------------------------------------------------------------------------|---------------------------------------------------------------------------------------------------------------------------------------------------------|-------------------------------------------------------------------------------------------------------------------------------------------------------|
| 0 | The "Vent Sensor  lamp is turned off. | The ductwork is free from blockages. | - |
| 1 | The "Vent Sensor  lamp illuminates. | When a part of the duct or the lint filter is blocked by lint or a foreign object. When the resistance is high because the duct is too long or bent. | Check the duct connection and shorten the duct and straighten it if necessary. Check the lint filter or the duct and clean it if necessary. |
| 2 | The "Vent Sensor  lamp blinks. | When the duct is blocked by lint or a foreign object. When the resistance is very high because the duct is too long or bent excessively. | Check the duct connection and shorten the duct and straighten it if necessary. Check the lint filter or the duct and clean it as soon as possible. |

In the LEVEL 2 state, this lamp blinks for 3 hours after the completion of the cycle. (If the wrinkle prevention function is activated, this message is displayed for up to 3 hours.)

If the power button is pressed or the door is opened, the power is immediately turned off.

 For more information about the duct installation, please refer to the "Ducting requirements" section on page 8.

- Although the dryer is available even if the blockage message is displayed, the drying time may be extended.
- If the LEVEL 1 message is displayed the first time the dryer is run after the installation, check the connection and clean the duct. If the LEVEL 1 message appears even after you have checked and cleaned the ducts, this may indicate that there are some restrictions of the duct due to the length, condition, etc.
If this occurs, you can use the dryer normally and no countermeasures need to be taken. However, the drying time may be extended or the drying performance may be degraded.

care and cleaning

CONTROL PANEL

Clean with a soft, damp cloth. Do not use abrasive substances.

Do not spray cleaners directly on the panel.

The control panel finish may be damaged by some laundry pre-treatment soil and stain remover products. Apply such products away from your dryer and wipe up any spills or overspray immediately.

TUMBLER

Remove any stains from the tumbler caused by crayon, ink, fabric dye (from new items such as towels or jeans) and so on with an all-purpose cleaner.

Tumble old towels or rags to remove any remaining stain or cleaning substance.

Once these steps are followed, stains may still be visible, but should not transfer to subsequent loads.

POWDER COATED TUMBLER

To clean the powder coated tumbler, use a damp cloth with a mild, non-abrasive cleaner suitable easily marred surfaces.

Remove cleaner residue and dry with a clean cloth.

DRYER EXTERIOR

Clean with a soft, damp cloth. Do not use abrasive substances.

Protect the surface from sharp objects.

Do not place any heavy or sharp objects or a detergent box on the dryer. They can scratch or damage the top cover of the dryer. Keep these items in the separately purchased pedestal or in a separate storage box. The entire dryer has a high-gloss finish. Avoid scratching or damaging the surface when using the dryer.

DRYER EXHAUST SYSTEM

Inspect and clean the dryer exhaust system yearly to maintain optimum performance.

The outside exhaust hood should be cleaned more frequently to ensure proper operation.

special laundry tips

Special laundry tips

Please follow the care label or manufacturer's instructions for drying special items. If care label instructions are not available, use the following information as a guide.

| | |
|---------------------------------------------------------------------|----------------------------------------------------------------------------------------------------------------------------------------------------------------------------------------------------------------------------------------------------------------------------------------------------------------------------------|
| Bedspreads & Comforters | <ul style="list-style-type: none">• Follow the care label instructions or dry using the Bedding cycle.• Make sure the item is thoroughly dry before using or storing.• May require repositioning to ensure even drying. |
| Blankets | <ul style="list-style-type: none">• Use the Normal cycle and dry only one blanket at a time for best tumbling action.• Make sure the item is thoroughly dry before using or storing. |
| Curtains & Draperies | <ul style="list-style-type: none">• Use the Perm Press cycle and medium temperature to help minimize wrinkling.• Dry these in small loads for best results and remove as soon as possible. |
| Cloth Diapers | <ul style="list-style-type: none">• Use the Normal cycle and the High temperature settings for soft, fluffy diapers. |
| Down-filled Items (jackets, sleeping bags, comforters, etc.) | <ul style="list-style-type: none">• Use the Normal cycle and medium temperature setting.• Adding a couple of dry towels shortens drying time and absorbs moisture. |
| Foam Rubber (rug backs, stuffed toys, shoulder pads, etc.) | <ul style="list-style-type: none">• DO NOT dry on a heat setting. Use the Air Fluff cycle• WARNING – Drying a rubber item with heat may damage it or create a fire hazard. |
| Pillows | <ul style="list-style-type: none">• Use the Normal cycle.• Add a couple of dry towels and a pair of clean sneakers to help the tumbling action and to fluff the items.• DO NOT dry kapok or foam pillows in the dryer. You can dry these items in the dryer only if you use the Air Fluff cycle. |
| Plastics (shower curtains, outdoor furniture covers, etc.) | <ul style="list-style-type: none">• Use the Air Fluff cycle or the Time Dry cycle and the Low or Extra Low temperature settings depending on the care label instructions. |

THINGS TO AVOID PUTTING IN THE DRYER :

- Fiberglass items (curtains, draperies, etc.).
- Woolens, unless recommended on the label.
- Items spotted or soaked with vegetable or cooking oils.

troubleshooting

CHECK THESE POINTS IF YOUR DRYER...

| PROBLEM | SOLUTION |
|------------------------|------------------------------------------------------------------------------------------------------------------------------------------------------------------------------------------------------------------------------------------------------------------------------------------------------------------------------------------------------------------------------------------------------------------------------------------------------------------------------------------------------------------------------------------------------------------------------------------------------------------------------------------------------------------------------------------------------------------------|
| Doesn't run. | <ul style="list-style-type: none"> • Make sure the door is latched shut. • Be sure the power cord is plugged into a live electrical outlet. • Check your home's circuit breakers or fuses. • Press the Start/Pause button again if the door is opened during the cycle. |
| Doesn't heat. | <ul style="list-style-type: none"> • Check your home's circuit breakers or fuses. • Select a heat setting other than Air Fluff. • On a gas dryer, check that the gas supply is on. • Clean the lint filter and exhaust duct. • Dryer may have moved into the cool-down phase of the cycle. |
| Doesn't dry. | <ul style="list-style-type: none"> • Check all of the above, plus... • Be sure the exhaust hood outside the home can open and close freely. • Check the exhaust system for lint buildup. Ducting should be inspected and cleaned annually. • Use a 4" rigid metal exhaust duct. • Do not overload. 1 wash load = 1 dryer load. • Sort heavy items from lightweight items. • Large, bulky items like blankets or comforters may require repositioning to ensure even drying. • Check that the washer is draining properly to extract adequate water from the load. • Load may be too small to tumble properly. Add a few towels. |
| Is noisy. | <ul style="list-style-type: none"> • Check the load for objects such as coins, loose buttons, nails, etc. Remove promptly. • It is normal to hear the dryer gas valve or heating element cycle on and off during the drying cycle. • Be sure the dryer is leveled properly as outlined in the installation instruction. • It is normal for the dryer to hum due to the high velocity of air moving through the dryer drum and exhaust system. |
| Dries unevenly. | <ul style="list-style-type: none"> • Seams, pockets, and other similarly heavy areas may not be completely dry when the rest of the load has reached the selected dryness level. This is normal. Select the Very Dry setting if desired. • If one heavy item is dried with a lightweight load, such as one towel with sheets, it is possible that the heavy item will not be completely dry when the rest of the load has reached the selected dryness level. Sort heavy items from lightweight items for best drying results. |
| Has an odor. | <ul style="list-style-type: none"> • Household odors from paint, varnish, strong cleaners, etc. may enter the dryer with the surrounding room air. This is normal as the dryer draws the air from the room, heats it, pulls it through the tumbler, and exhausts it outside. • When these odors linger in the air, ventilate the room completely before using the dryer. |

troubleshooting

| PROBLEM | SOLUTION |
|------------------------------------------------------|----------------------------------------------------------------------------------------------------------------------------------------------------------------------------------------------------------------------------------------------------------------------------------------------------------------------------------------------------------------------------------------------------------------------------------------------------------------------------------------------------------------------------------------------------------------|
| Shuts off before load is dry | <ul style="list-style-type: none"> The dryer load is too small. Add more items or a few towels and restart the cycle. The dryer load is too large. Remove some items and restart the dryer. |
| Lint on clothes | <ul style="list-style-type: none"> Make sure the lint filter is cleaned before every load. With some loads that produce high amounts of lint, it may be necessary to clean the filter during the cycle. Some fabrics are lint producers (for example, a fuzzy white cotton towel) and they should be dried separately from clothes that are lint trappers (for example, a pair of black linen pants). Divide larger loads into smaller loads for drying. Check pockets thoroughly before washing and drying clothes. |
| Garments still wrinkled after Wrinkle Release | <ul style="list-style-type: none"> Small loads of 1 to 4 items work best. Load fewer garments. Load similar-type garments. |
| Odors remain in clothing after Air Fluff. | <ul style="list-style-type: none"> Fabrics containing strong odors should be washed in a normal cycle. |

INFORMATION CODES

Information codes may be displayed to help you understand what is occurring with your dryer better.



































| ERROR DISPLAY | MEANING | SOLUTION |
|---------------|----------------------------------------------------------------------------|--------------------------------------------------------------------------------------------------------------------------------|
| tE | The thermistor resistance is very low or high. | Clean the screen or vent. If the problem continues, call for service. |
| HE | Invalid heating Temp when the dryer is running. | Call for service. |
| dE | Running the dryer with door open. | Close the door and then restart. If the problem continues, call for service. |
| FE | Invalid power source frequency. | Try restarting the cycle. If the problem continues, call for service. |
| 9E1 | Electronic Control Problem. (Over Voltage Error) | Call for service. |
| AE | Electronic Control Problem. (Communication Error) | Call for service. |
| EEE | Invalid state of Eeprom Communication. | Call for service. |
| dF | Invalid door. | Call for service. |
| bE2 | Unit detects a button is being pressed for over 30secs or button is stuck. | Make sure a button is NOT being pressed continuously. Try restarting the cycle. If the problem continues, call for service. |

For any codes not listed above, call 1-800-726-7864 (1-800-SAMSUNG)

appendix

FABRIC CARE CHART

The following symbols provide garment care directions. The Clothing care labels include symbols for washing, bleaching, drying and ironing, or dry cleaning when necessary. The use of symbols ensures consistency among garment manufacturers of domestic and imported items. Follow care label directions to mpeimize garment life and reduce laundering problems.

| Wash Cycle | | Special Instructions | | Warning Symbols for Laundering | |
|-------------------------------------------------------------------------------------|-------------------------------------------------------------|-------------------------------------------------------------------------------------|-----------------------|--------------------------------------------------------------------------------------|--------------------------|
|  | Normal |  | Line Dry/ Hang to Dry |  | Do Not Wash |
|  | Permanent Press / Wrinkle Resistant / Wrinkle Control |  | Drip Dry |  | Do Not Wring |
|  | Gentle/Delicates |  | Dry Flat |  | Do Not Bleach |
|  | Hand Wash | Heat Setting | |  | Do Not Tumble Dry |
| Water Temperature** | |  | High |  | No Steam (added to iron) |
|  | Hot |  | Medium |  | Do Not Iron |
|  | Warm |  | Low | Dryclean | |
|  | Cold |  | Any Heat |  | Dry Clean |
| Bleach | |  | No Heat/Air |  | Do Not Dry Clean |
|  | Any Bleach (when needed) | Iron-Dry or Steam Temperatures | |  | Line Dry/ Hang to Dry |
|  | Only Non-Chlorine (color-safe) Bleach (when needed) |  | High |  | Drip Dry |
|  | Tumble Dry Cycle |  | Medium |  | Dry Flat |
| Normal | |  | Low | | |
|  | Permanent Press/ Wrinkle Resistant/ Wrinkle Control | | | | |
|  | Gentle/ Delicates | | | | |

** The dot symbols represent appropriate wash water temperatures for various items. The temperature range for Hot is 105° – 125 °F / 41° – 52 °C, for Warm 85° – 105 °F / 29° – 41 °C and for Cold 60° – 85 °F / 16° – 29 °C. (Wash water temperature must be a minimum of 60° F/16° C for detergent activation and effective cleaning.)

appendix

PROTECTING THE ENVIRONMENT

This appliance is manufactured from recyclable materials. If you decide to dispose of this appliance, please observe local waste disposal regulations. Cut off the power cord so that the appliance cannot be connected to a power source. Remove the door so that animals and small children cannot get trapped inside the appliance.

DECLARATION OF CONFORMITY

This appliance complies with UL2158.

SPECIFICATIONS

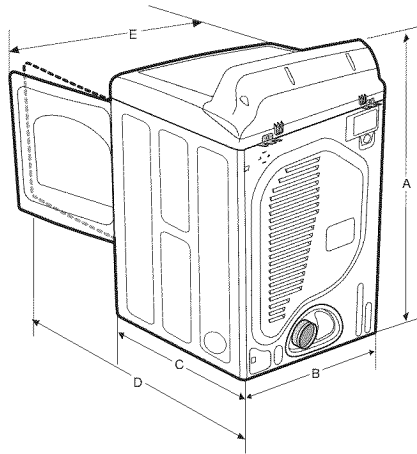

| Type | FRONT LOADING DRYER | | | | | | | |
|---------------|--------------------------------------|--------------------------|-------------|---------|-----------------------------|-------------|--------|---------|
| DIMENSIONS | Div | | Inches (cm) | Div | | Inches (cm) | | |
| | A. Height | Product | 44.90" | (114.0) | C. Depth | Product | 32.1" | (81.5) |
| | | Install | 46.90" | | | Install | 37.1" | |
| | B. Width | Product | 30" | (76.2) | D. Depth with door open 90° | Product | 54.92" | (139.5) |
| | | Install | 31" | | | Install | 59.92" | |
| | E. Width with door open 130° | Product | 42.36" | (107.6) | | | | |
| | | Install | 47.36" | | | | | |
| | WATER PRESSURE | 20-116 psi (137-800 kPa) | | | | | | |
| WEIGHT | 147.7 lb (67 kg) | | | | | | | |
| HEATER RATING | 5300 W (Elec.) 22000 BTU/hr (Gas) | | | | | | | |

CYCLE CHART

DV56H9000E(G)*

(● : factory setting, ● : selectable)

| Cycle | Recommended Item | Load Size | Functions | |
|--------------|------------------|-------------------------------------------------------------------------------|------------------|-------------------------|
| | | | Sensor Dry Level | |
| Sensor Dry | ECO NORMAL | Cottons, Work clothes, Linen | | Normal Dry (Adjustable) |
| | NORMAL | Cottons, Work clothes, Linen, Mixed Loads | | Normal Dry (Adjustable) |
| | HEAVY DUTY | Heavy Fabrics such as jean, corduroys, heavy work clothes | | Normal Dry (Adjustable) |
| | BEDDING | Bulky items such as blankets, Sheets, Comforters, Pillows | | Normal Dry (Adjustable) |
| | SANITIZE | Bedding, Curtains, Children's clothing | | Very Dry (No change) |
| | PERM PRESS | Shirts, Synthetic Fabrics, Knits, Wrinkle-free cottons, Permanent | | Normal Dry (Adjustable) |
| | WOOL | For machine washable and tumble dryable wool only (Maximum amount : 3lb) | | Normal Dry (No change) |
| | DELICATES | Underwear, Blouses, Lingerie | | Normal Dry (Adjustable) |
| | ACTIVE WEAR | Water-repellent wear, performance clothes, Sports wear (Maximum amount : 4lb) | | Normal Dry (No change) |
| | TOWELS | Bath towels and similar items | | Normal Dry (Adjustable) |
| Manual Dry | QUICK DRY | Small loads | | - |
| | TIME DRY | Any load | | - |
| | AIR FLUFF | Foam, Rubber, Plastic | | - |
| Steam Cycles | REFRESH | Shirts, Trouser, Comforter, Pillows | | - |
| | WRINKLE AWAY | Shirts, Trouser, Blouses | | - |

| Cycle | | Functions | | | | | Options | | | | | | |
|--------------|--------------|---------------|--------|---------|-----|-----------|---------|-----------------|---------------------|---------|------------------|-------------|-----------------|
| | | Temp. Control | | | | | Time | Mixed Load Bell | Adjust Time Up/Down | Eco Dry | Small Load Care™ | Anti Static | Wrinkle Prevent |
| | | High | Medium | Med Low | Low | Extra Low | | | | | | | |
| Sensor Dry | ECO NORMAL | | | | | ● | | ● | | | | | ● |
| | NORMAL | ● | ● | | | | | ● | | ● | ● | ● | ● |
| | HEAVY DUTY | ● | | | | | | ● | | | ● | ● | ● |
| | BEDDING | ● | | | | | | ● | | | | | ● |
| | SANITIZE | ● | | | | | | | | | | | ● |
| | PERM PRESS | | ● | | | | | ● | | | ● | ● | ● |
| | WOOL | | | | ● | | | | | | | | ● |
| | DELICATES | | | | | ● | | ● | | | ● | ● | ● |
| | ACTIVE WEAR | | ● | | | | | | | | | | ● |
| | TOWELS | ● | ● | | | | | ● | | | | | ● |
| Manual Dry | QUICK DRY | ● | | | | | | | ● | | | | ● |
| | TIME DRY | ● | ● | ● | ● | ● | | | ● | ● | | ● | ● |
| | AIR FLUFF | | | | | | | | ● | | | | ● |
| Steam Cycles | REFRESH | ● | | | | | | | | | | | ● |
| | WRINKLE AWAY | ● | | | | | | | ● | | | | ● |

Eco Dry : Elec. Model Only

Small Load Care™ : Gas model Only

Load Size Recommendations



Large load : Fill the drum to about ¾ full. Do not add items over this level as they need to tumble freely.



Medium load : Fill the drum to about ½ full.



Small load : Fill the drum with 3~5 items, not more than ¼ full.

* For best results, follow the load size recommendations for each dry cycle.

warranty (U.S.A)

SAMSUNG DRYER

LIMITED WARRANTY TO ORIGINAL PURCHASER

This SAMSUNG brand product, as supplied and distributed by SAMSUNG ELECTRONICS AMERICA, INC. (SAMSUNG) and delivered new, in the original carton to the original consumer purchaser, is warranted by SAMSUNG against manufacturing defects in materials and workmanship for a limited warranty period of:

One (1) Year All Parts and Labor

Two (2) Years Control Board Parts (Part Only)

This limited warranty begins on the original date of purchase, and is valid only on products purchased and used in the United States.

To receive warranty service, the purchaser must contact SAMSUNG for problem determination and service procedures.

Warranty service can only be performed by a SAMSUNG authorized service center.

The original dated bill of sale must be presented upon request as proof of purchase to SAMSUNG or SAMSUNG's authorized service center.

SAMSUNG will provide in-home service during the warranty period at no charge, subject to availability within the contiguous United States.

In-home service is not available in all areas.

To receive in-home service, product must be unobstructed and accessible to the service agent.

If service is not available, SAMSUNG may elect to provide transportation of the product to and from an authorized service center.

SAMSUNG will repair, replace, or refund this product at our option and at no charge as stipulated herein, with new or reconditioned parts or products if found to be defective during the limited warranty period specified above.

All replaced parts and products become the property of SAMSUNG and must be returned to SAMSUNG. Replacement parts and products assume the remaining original warranty, or ninety (90) days, whichever is longer.

This limited warranty covers manufacturing defects in materials and workmanship encountered in normal, noncommercial use of this product and shall not apply to the following: damage that occurs in shipment; delivery and installation; applications and uses for which this product was not intended; altered product or serial numbers; cosmetic damage or exterior finish; accidents, abuse, neglect, fire, water, lightning, or other acts of nature or God; use of products, equipment, systems, utilities, services, parts, supplies, accessories, applications, installations, repairs, external wiring or connectors not supplied or authorized by SAMSUNG that damage this product or result in service problems; incorrect electrical line voltage, fluctuations and surges; customer adjustments and failure to follow operating instructions, maintenance and environmental instructions that are covered and prescribed in the instruction book; product removal and reinstallation; problems caused by pest infestations.

This limited warranty does not cover problems resulting from incorrect electric current, voltage or supply, light bulbs, house fuses, house wiring, cost of a service call for instructions, or fixing installation errors.

SAMSUNG does not warrant uninterrupted or error-free operation of the product.

warranty (U.S.A)

EXCEPT AS SET FORTH HEREIN, THERE ARE NO WARRANTIES ON THIS PRODUCT EITHER EXPRESS OR IMPLIED, AND SAMSUNG DISCLAIMS ALL WARRANTIES INCLUDING, BUT NOT LIMITED TO, ANY IMPLIED WARRANTIES OF MERCHANTABILITY, INFRINGEMENT OR FITNESS FOR A PARTICULAR PURPOSE.

NO WARRANTY OR GUARANTEE GIVEN BY ANY PERSON, FIRM, OR CORPORATION WITH RESPECT TO THIS PRODUCT SHALL BE BINDING ON SAMSUNG.

SAMSUNG SHALL NOT BE LIABLE FOR LOSS OF REVENUE OR PROFITS, FAILURE TO REALIZE SAVINGS OR OTHER BENEFITS, OR ANY OTHER SPECIAL, INCIDENTAL OR CONSEQUENTIAL DAMAGES CAUSED BY THE USE, MISUSE, OR INABILITY TO USE THIS PRODUCT, REGARDLESS OF THE LEGAL THEORY ON WHICH THE CLAIM IS BASED, AND EVEN IF SAMSUNG HAS BEEN ADVISED OF THE POSSIBILITY OF SUCH DAMAGES.

NOR SHALL RECOVERY OF ANY KIND AGAINST SAMSUNG BE GREATER IN AMOUNT THAN THE PURCHASE PRICE OF THE PRODUCT SOLD BY SAMSUNG AND CAUSING THE ALLEGED DAMAGE.

WITHOUT LIMITING THE FOREGOING, PURCHASER ASSUMES ALL RISK AND LIABILITY FOR LOSS, DAMAGE, OR INJURY TO PURCHASER AND PURCHASER'S PROPERTY AND TO OTHERS AND THEIR PROPERTY ARISING OUT OF THE USE, MISUSE, OR INABILITY TO USE THIS PRODUCT. THIS LIMITED WARRANTY SHALL NOT EXTEND TO ANYONE OTHER THAN THE ORIGINAL PURCHASER OF THIS PRODUCT, IS NONTRANSFERABLE AND STATES YOUR EXCLUSIVE REMEDY.

Some states do not allow limitations on how long an implied warranty lasts, or the exclusion or limitation of incidental or consequential damages, so the above limitations or exclusions may not apply to you. This warranty gives you specific rights, and you may also have other rights, which vary from state to state.

To obtain warranty service, please contact SAMSUNG at:

Samsung Electronics America, Inc.

85 Challenger Road Ridgefield Park, NJ 07660

1-800-SAMSUNG (726-7864)

www.samsung.com/us

Visits by a Service Engineer to explain functions, maintenance or installation is not covered by warranty.

Please contact your Samsung call agent for help with any of these issues.

warranty(CANADA)

SAMSUNG DRYER

LIMITED WARRANTY TO ORIGINAL PURCHASER

This SAMSUNG brand product, as supplied and distributed by SAMSUNG ELECTRONICS CANADA, INC. (SAMSUNG) and delivered new, in the original carton to the original consumer purchaser, is warranted by SAMSUNG against manufacturing defects in materials and workmanship for a limited warranty period of:

One (1) year part and labor

This limited warranty begins on the original date of purchase, and is valid only on products purchased and used in the Canada.

To receive warranty service, the purchaser must contact SAMSUNG for problem determination and service procedures.

Warranty service can only be performed by a SAMSUNG authorized service center.

The original dated bill of sale must be presented upon request as proof of purchase to SAMSUNG or SAMSUNG's authorized service center.

SAMSUNG will provide in-home service during the warranty period at no charge, subject to availability within the Canada.

In-home service is not available in all areas.

To receive in-home service, product must be unobstructed and accessible to the service agent.

If service is not available, SAMSUNG may elect to provide transportation of the product to and from an authorized service center.

SAMSUNG will repair, replace, or refund this product at our option and at no charge as stipulated herein, with new or reconditioned parts or products if found to be defective during the limited warranty period specified above.

All replaced parts and products become the property of SAMSUNG and must be returned to SAMSUNG.

Replacement parts and products assume the remaining original warranty, or ninety (90) days, whichever is longer.

This limited warranty covers manufacturing defects in materials and workmanship encountered in normal, noncommercial use of this product and shall not apply to the following: damage that occurs in shipment; delivery and installation; applications and uses for which this product was not intended; altered product or serial numbers; cosmetic damage or exterior finish; accidents, abuse, neglect, fire, water, lightning, or other acts of nature or God; use of products, equipment, systems, utilities, services, parts, supplies, accessories, applications, installations, repairs, external wiring or connectors not supplied or authorized by SAMSUNG that damage this product or result in service problems; incorrect electrical line voltage, fluctuations and surges; customer adjustments and failure to follow operating instructions, maintenance and environmental instructions that are covered and prescribed in the instruction book; product removal and reinstallation; problems caused by pest infestations.

This limited warranty does not cover problems resulting from incorrect electric current, voltage or supply, light bulbs, house fuses, house wiring, cost of a service call for instructions, or fixing installation errors.

SAMSUNG does not warrant uninterrupted or error-free operation of the product.

warranty(CANADA)

EXCEPT AS SET FORTH HEREIN, THERE ARE NO WARRANTIES ON THIS PRODUCT EITHER EXPRESS OR IMPLIED, AND SAMSUNG DISCLAIMS ALL WARRANTIES INCLUDING, BUT NOT LIMITED TO, ANY IMPLIED WARRANTIES OF MERCHANTABILITY, INFRINGEMENT OR FITNESS FOR A PARTICULAR PURPOSE.

NO WARRANTY OR GUARANTEE GIVEN BY ANY PERSON, FIRM, OR CORPORATION WITH RESPECT TO THIS PRODUCT SHALL BE BINDING ON SAMSUNG.

SAMSUNG SHALL NOT BE LIABLE FOR LOSS OF REVENUE OR PROFITS, FAILURE TO REALIZE SAVINGS OR OTHER BENEFITS, OR ANY OTHER SPECIAL, INCIDENTAL OR CONSEQUENTIAL DAMAGES CAUSED BY THE USE, MISUSE, OR INABILITY TO USE THIS PRODUCT, REGARDLESS OF THE LEGAL THEORY ON WHICH THE CLAIM IS BASED, AND EVEN IF SAMSUNG HAS BEEN ADVISED OF THE POSSIBILITY OF SUCH DAMAGES.

NOR SHALL RECOVERY OF ANY KIND AGAINST SAMSUNG BE GREATER IN AMOUNT THAN THE PURCHASE PRICE OF THE PRODUCT SOLD BY SAMSUNG AND CAUSING THE ALLEGED DAMAGE.

WITHOUT LIMITING THE FOREGOING, PURCHASER ASSUMES ALL RISK AND LIABILITY FOR LOSS, DAMAGE, OR INJURY TO PURCHASER AND PURCHASER'S PROPERTY AND TO OTHERS AND THEIR PROPERTY ARISING OUT OF THE USE, MISUSE, OR INABILITY TO USE THIS PRODUCT. THIS LIMITED WARRANTY SHALL NOT EXTEND TO ANYONE OTHER THAN THE ORIGINAL PURCHASER OF THIS PRODUCT, IS NONTRANSFERABLE AND STATES YOUR EXCLUSIVE REMEDY.

Some provinces do not allow limitations on how long an implied warranty lasts, or the exclusion or limitation of incidental or consequential damages, so the above limitations or exclusions may not apply to you. This warranty gives you specific rights, and you may also have other rights, which vary from province to province.

To obtain warranty service, please contact SAMSUNG at:

Samsung Electronics Canada Inc.,

Customer Service 55 Standish Court Mississauga, Ontario L5R 4B2 Canada

1-800-SAMSUNG (726-7864)

www.samsung.com/ca (English)

www.samsung.com/ca_fr (French)

FAX : 1-866-436-4617

Visits by a Service Engineer to explain functions, maintenance or installation is not covered by warranty.

Please contact your Samsung call agent for help with any of these issues.

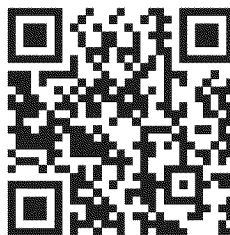

Scan the QR code* or visit
www.samsung.com/spsn
to view our helpful
How-to Videos and Live Shows

*Requires reader to be installed on your smartphone

Scan this with your smartphone

QUESTIONS OR COMMENTS?

| Country | CALL | OR VISIT US ONLINE AT |
|---------|---------------------------|---------------------------------------------------------------------------------------------------------------------------------------------------|
| U.S.A | 1-800-SAMSUNG (726-7864) | www.samsung.com/us |
| CANADA | 1-800-SAMSUNG (726-7864) | www.samsung.com/ca (English) www.samsung.com/ca_fr (French) |
| MEXICO | 01-800-SAMSUNG (726-7864) | www.samsung.com |

Code No. DC68-03170H_EN

Visits by a Service Engineer to explain functions, maintenance or installation is not covered by warranty.
Please contact your Samsung call agent for help with any of these issues.

Secadora a gas y eléctrica manual del usuario

Gracias por adquirir este producto Samsung.
Para recibir un servicio más completo o los
accesorios, registre su producto en o contacte
con

www.samsung.com/register

1-800-SAMSUNG (726-7864)



contenido

INSTALACIÓN DE LA SECADORA

7

- 7 Desembalaje de la secadora
- 7 Requisitos básicos
- 8 Requisitos para el tendido de conductos
- 9 Importante para el instalador
- 9 Consideraciones acerca de la ubicación
- 9 Instalación del electrodoméstico en un gabinete o en un hueco
- 10 Drenaje
- 11 Requisitos en cuanto al gas
- 11 Instrucciones de instalación de la comunidad de Massachusetts
- 12 Requisitos eléctricos
- 12 Conexión a tierra
- 13 Conexiones eléctricas
- 14 Instalación - procedimiento general
- 17 Conexión de la manguera de entrada
- 17 Lista de verificación final de la instalación
- 18 Sugerencias acerca del drenaje de la secadora
- 19 Inversión de la puerta

MANUAL DE INSTRUCCIONES, SUGERENCIAS

21

- 21 Descripción general del panel de control
- 24 Rack Dry (Secado en rejilla)
- 25 My Cycle (Mi ciclo)
- 25 Drum Light (Luz del tambor)
- 25 Sound (Sonido)
- 25 Child Lock (Seguro para Niños)
- 26 Smart Care (Cuidado Inteligente)
- 27 Limpie el filtro para pelusas
- 27 Cargue la secadora de manera adecuada
- 27 Cómo comenzar
- 27 Sensor de ventilación

CUIDADO Y LIMPIEZA

29

- 29 Panel de control
- 29 Tambor
- 29 Tambor acabado con pintura en polvo
- 29 Exterior de la secadora
- 29 Sistema de drenaje de la secadora

SUGERENCIAS PARA PRENDAS ESPECIALES

30

- 30 Sugerencias para prendas especiales

GUÍA DE SOLUCIÓN DE PROBLEMAS

31

- 31 Controle estos puntos si su secadora...
- 32 Códigos de información

APÉNDICE

33

- 33 Tabla de indicaciones sobre la tela
- 34 Protección del medio ambiente
- 34 Declaración de conformidad
- 34 Especificaciones
- 35 Tabla de ciclos

instrucciones de seguridad

Felicitaciones por la compra de la nueva secadora Samsung. Este manual contiene información importante acerca de la instalación, el uso y el cuidado del electrodoméstico. Lea detenidamente estas instrucciones a fin de aprovechar al máximo los múltiples beneficios y funciones de la secadora.











LO QUE NECESITA SABER SOBRE LAS INSTRUCCIONES DE SEGURIDAD

Las advertencias y las instrucciones de seguridad importantes de este manual no cubren todas las posibles condiciones y situaciones que pueden ocurrir. Es su responsabilidad actuar con sentido común, precaución y cuidado cuando instale, realice el mantenimiento o ponga en funcionamiento la secadora.

Comuníquese siempre con el fabricante si surgen problemas o situaciones que usted no comprende.

SÍMBOLOS Y PRECAUCIONES DE SEGURIDAD IMPORTANTES

Los íconos y las señales incluidas en este manual del usuario significan lo siguiente:

| | |
|----------------------------------------------------------------------------------------------------------|------------------------------------------------------------------------------------------------------------------------------------------------------------------------------------------------------------------------------------------------------------------------------------------------------------------------------------------------------------------------------------------|
|  ADVERTENCIA | Peligros o prácticas inseguras que pueden causar lesiones físicas graves o la muerte . Siga la información contenida en este manual para minimizar el riesgo de incendio o explosión o para evitar daños materiales, lesiones físicas o la muerte. No almacene ni utilice gasolina u otros vapores o líquidos inflamables cerca de este o cualquier otro aparato eléctrico. |
|  PRECAUCIÓN | Peligros o prácticas inseguras que pueden causar lesiones físicas leves o daños materiales . |
|  | NO intente hacer nada. |
|  | NO desarme. |
|  | NO toque. |
|  | Siga las instrucciones completamente. |
|  | Desenchufe el cable de alimentación eléctrica del tomacorriente de pared. |
|  | Asegúrese de que la máquina tenga buena conexión a tierra para evitar descargas eléctricas. |
|  | Llame al centro de servicio técnico para obtener asistencia. |
|  | Nota |

Estos íconos de advertencia están aquí para evitar que usted u otras personas sufran daños.

Siga las instrucciones completamente.

Después de leer esta sección, guárdela en un lugar seguro para consultas futuras.

 Lea todas las instrucciones antes de usar el electrodoméstico.

instrucciones de seguridad



ADVERTENCIA: Para reducir el riesgo de incendio, descargas eléctricas o lesiones físicas cuando usa este electrodoméstico, siga las instrucciones de seguridad básicas que figuran a continuación:

1. Lea todas las instrucciones antes de usar este electrodoméstico.
2. No seque prendas que han sido previamente limpiadas, lavadas, remojadas o salpicadas con gasolina, solventes de limpieza en seco u otras sustancias inflamables o explosivas, ya que emiten vapores que pueden prenderse fuego o explotar.
3. No utilice la secadora para secar ropa que tenga restos de sustancias inflamables, como aceites vegetales, de cocción o de máquina, productos químicos inflamables, disolventes, etc., o que contengan cera o productos químicos, como trapeadores y paños de limpieza. Las sustancias inflamables pueden ocasionar que la tela se prenda fuego.
4. No almacene ni utilice gasolina u otros vapores o líquidos inflamables cerca de este o cualquier otro aparato eléctrico.
5. No permita que los niños jueguen sobre el electrodoméstico ni en su interior. Se requiere de supervisión cuando el electrodoméstico es utilizado cerca de los niños.
6. Antes de descartar el electrodoméstico o de retirarlo de servicio, extraiga la puerta del compartimiento de secado.
7. No introduzca la mano en el electrodoméstico si el tambor está en movimiento.
8. No instale o guarde este electrodoméstico donde quede expuesto a factores climáticos.
9. No modifique los controles internos.
10. No repare, reemplace ni intente realizar el mantenimiento de cualquier pieza del electrodoméstico salvo que esté recomendado específicamente en las instrucciones de mantenimiento del usuario o en las instrucciones de reparación para el usuario publicadas y que, a su juicio, usted tenga la habilidad para llevarlas a cabo.
11. No use suavizante para ropa o productos para evitar la estática salvo que el fabricante del suavizante para ropa o del producto lo recomiende.
12. Limpie el filtro para pelusas antes o después de cada carga.
13. No aplique calor para secar prendas que contengan goma espuma o materiales semejantes a la goma con textura similar.
14. Mantenga el área alrededor de la salida del drenaje y las áreas adyacentes libres de la acumulación de pelusa, polvo y suciedad.
15. El personal técnico calificado debe efectuar una limpieza periódica del interior del electrodoméstico y del conducto de drenaje.
16. No coloque elementos expuestos a aceites de cocina en la secadora. Los elementos contaminados con aceites de cocina pueden contribuir a que se produzca una reacción química que ocasione que en la carga de ropa se prenda fuego.
17. Este electrodoméstico debe conectarse a tierra. Consulte "Requisitos eléctricos" y "Conexión a tierra" en la sección Instalación de la secadora.
18. No permita que los niños jueguen sobre el electrodoméstico ni en su interior. Se requiere de supervisión cuando el electrodoméstico es utilizado cerca de los niños.
19. No introduzca las manos bajo la secadora.
 - Puede causarles lesiones.
20. Al cerrar la puerta tenga cuidado de no atrapar los dedos de los niños.
 - Puede causarles lesiones.



ADVERTENCIA - Riesgo de incendio

- La instalación de la secadora de ropa debe estar a cargo de un instalador calificado.
- Instale la secadora de ropa según las instrucciones del fabricante y los códigos locales.
- No instale una secadora de ropa con materiales para ventilación de plástico flexible. Si se instala un conducto de metal flexible (tipo lámina metálica), debe ser de un tipo específico identificado por el fabricante del electrodoméstico como adecuado para utilizar con secadoras de ropa. Los materiales para ventilación flexibles suelen hundirse, aplastarse fácilmente y atrapar pelusa. Estas condiciones obstruirán el flujo de aire de la secadora de ropa y aumentarán el riesgo de incendio.
- Para reducir el riesgo de lesiones graves o muerte, siga todas las instrucciones de instalación.



ADVERTENCIA

Para reducir el riesgo de incendio o explosión:

- No seque prendas que hayan sido previamente limpiadas, lavadas, remojadas o salpicadas con gasolina, solventes de limpieza en seco u otras sustancias inflamables o explosivas. Emiten vapores que se pueden prender fuego o explotar. No debe colocarse en la secadora ningún material que haya estado en contacto con un solvente de limpieza o líquidos o sólidos inflamables hasta que se haya eliminado todo vestigio de tales líquidos o sólidos inflamables y sus vapores.
Existen muchos artículos altamente inflamables en los hogares, tales como acetona, alcohol desnaturalizado, gasolina, kerosene, algunos limpiadores líquidos de uso doméstico, algunos quitamanchas, aguarrás, ceras y removedores de cera.
- No se deben secar artículos que contengan goma espuma (puede estar catalogada como espuma de látex) o materiales semejantes a la goma y con textura similar en la opción de secado con calor. Los materiales de goma espuma que reciben calor pueden, en ciertas circunstancias, provocar incendios por combustión espontánea.



ADVERTENCIA

Qué hacer si percibe olor a gas:

- No intente encender ningún electrodoméstico.
- No encienda el electrodoméstico.
- No toque ningún interruptor eléctrico.
- No utilice ningún teléfono de su edificio.
- Haga que todos los ocupantes se retiren del cuarto, edificio o área.
- Comuníquese inmediatamente con el proveedor de gas desde el teléfono de un vecino. Siga las instrucciones del proveedor de gas.
- Si no se puede comunicar con el proveedor de gas, llame al departamento de bomberos.
- La instalación y el servicio técnico deberán estar a cargo de un instalador calificado, una agencia de reparaciones o el proveedor de gas.



ADVERTENCIA

Aparatos a gas:



ADVERTENCIA: Este producto contiene químicos que se sabe en el estado de California que causan cáncer y toxicidad reproductiva.

Los Aparatos a gas pueden causar exposición de bajo nivel a las sustancias enumeradas en la Propuesta 65, incluyendo pero sin limitarse a, benceno, monóxido de carbono, formaldehído y hollín, sustancias que resultan de la combustión incompleta de gas natural o combustibles PL.

instrucciones de seguridad

-  No permita que los niños o las mascotas jueguen sobre el electrodoméstico, dentro de él o frente a él. Se requiere de supervisión cuando el electrodoméstico es utilizado cerca de niños y mascotas.

Antes de desechar la secadora o de retirarla de servicio, quite la puerta del compartimiento de secado para evitar que los niños y las mascotas queden atrapados dentro de la secadora.

-  No introduzca la mano en el electrodoméstico cuando el tambor esté en movimiento.
-  No instale o guarde este electrodoméstico donde quede expuesto a factores climáticos.
- No modifique los controles.

-  No repare ni reemplace ni intente realizar el mantenimiento de ninguna pieza del electrodoméstico salvo que esté indicado específicamente en las instrucciones de reparación para el usuario y que comprenda y tenga la habilidad para llevar a cabo el procedimiento.

No utilice suavizante de ropa o productos para eliminar la estática a menos que el suavizante o producto esté recomendado para uso con la secadora por el fabricante del mismo.

Limpie el filtro para pelusas antes o después de cada carga.

Mantenga el área alrededor de la salida del drenaje y las áreas circundantes libres de pelusa, polvo y suciedad.

El personal técnico calificado debe efectuar una limpieza periódica del interior de la secadora y del conducto de drenaje.

-  Este electrodoméstico debe conectarse a tierra correctamente. Nunca enchufe el cable de alimentación a un receptáculo que no esté conectado a tierra correctamente ni guarde conformidad con los códigos locales y nacionales. Consulte las instrucciones de instalación para obtener información sobre cómo conectar este electrodoméstico a tierra.

No se siente encima de la secadora.

-  **ADVERTENCIA** Asegúrese de que los bolsillos no contengan objetos pequeños, sólidos y de forma irregular, material extraño, etc., por ejemplo: monedas, cuchillos, alfileres, etc.. Tales objetos podrían dañar la secadora.

No lave ropa que contenga hebillas grandes, botones u otros objetos de metal pesado o sólido.

-  **ADVERTENCIA** Se pueden producir pérdidas de gas en su sistema que generen una situación peligrosa. Las pérdidas de gas pueden no ser detectadas únicamente por el olor.

Los proveedores de gas recomiendan que compre e instale un detector de gas aprobado por UL.

Instale y use de acuerdo con las instrucciones del fabricante.

No coloque prendas en la secadora que hayan sido salpicadas o remojadas con aceite vegetal o aceite de cocina. Incluso después del lavado, estas prendas pueden contener una cantidad importante de dichos aceites.

El aceite residual en las prendas puede prenderse fuego en forma espontánea. La posibilidad de combustión espontánea aumenta cuando las prendas que contienen aceite vegetal o aceite de cocina son expuestas al calor. Las fuentes de calor, tales como la secadora, pueden calentar estas prendas y permitir que se produzca la oxidación del aceite a modo de reacción. La oxidación genera calor. Si dicho calor no tiene forma salir, las prendas pueden calentarse lo suficiente como para prenderse fuego. Amontonar, apilar o guardar este tipo de prendas puede impedir que el calor salga y puede generar un peligro de incendio.

Todas las prendas limpias y sucias que contengan aceite vegetal o aceite de cocina pueden resultar peligrosas. Lavar dichas prendas en agua caliente con una dosis adicional de detergente reducirá el peligro, aunque no lo eliminará. Siempre use el ciclo Enfriamiento para estas prendas con el fin de reducir la temperatura. Nunca retire estas prendas cuando la secadora se encuentre caliente ni interrumpa el ciclo de secado hasta que las prendas hayan pasado por el ciclo Enfriamiento. Nunca amontone o apile estas prendas cuando estén calientes.

instalación de la secadora

DESEMBALAJE DE LA SECADORA

Desembale la secadora e inspecciónela para controlar que no se hayan producido daños durante el transporte. Compruebe que haya recibido todos los elementos que se muestran a continuación. Si la secadora sufrió daños durante el transporte, o si falta algún elemento, comuníquese con el 1-800-SAMSUNG (726-7864).

Para evitar lesiones físicas o tirones, use guantes protectores cada vez que levante o transporte la secadora.

ADVERTENCIA Los materiales de embalaje pueden ser peligrosos para los niños. Mantenga todos los materiales de embalaje (bolsas de plástico, poliestireno, etc.) lejos del alcance de los niños.

PRECAUCIÓN No mueva el producto sujetándolo por la parte frontal de la cubierta superior de la secadora. La cubierta se podría separar y causarle lesiones personales.

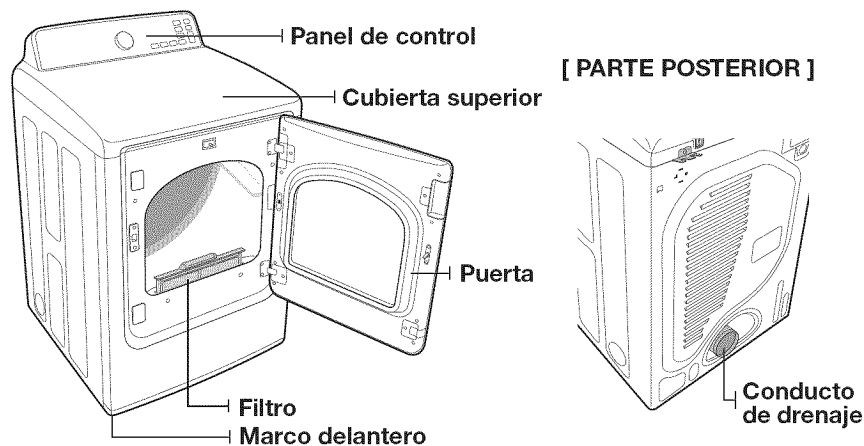

Herramientas necesarias



Pinzas



Cúter



Llave inglesa para tuberías (sólo de gas)



Llave de tuercas



Nivel



Destornillador Phillips



Cinta para conductos



Llave inglesa

Partes suministradas



Arandela de goma



Conector "Y"

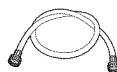

Manguera de agua



Manguera corta de entrada

REQUISITOS BÁSICOS

Asegúrese de tener todo lo necesario para realizar una instalación adecuada

- Se requiere un TOMACORRIENTE CON CONEXIÓN A TIERRA. Consulte la sección Requisitos eléctricos.
- Un CABLE DE ALIMENTACIÓN para las secadoras eléctricas (excepto en Canadá).
- TUBERÍAS DE GAS (si se instala una secadora a gas). Las tuberías de gas deben cumplir con los códigos locales y nacionales.
- El SISTEMA DE DRENAJE - debe consistir en un conducto de drenaje de metal rígido o flexible con un recubrimiento de metal resistente.

instalación de la secadora

REQUISITOS PARA EL TENDIDO DE CONDUCTOS

- Utilice un conducto de acero galvanizado rígido o de aluminio rígido, de 4 pulgadas (10,2 cm) de diámetro.
- No utilice un conducto de menor tamaño.
- Los conductos de más de 4 pulgadas (10,2 cm) de diámetro pueden causar una mayor acumulación de pelusa. Periódicamente, debe retirar la pelusa acumulada.
- Si es preciso utilizar un conducto de metal flexible, utilice el tipo que viene con un recubrimiento de metal resistente. No utilice un conducto flexible con un recubrimiento delgado. Se puede producir una obstrucción importante si se dobla el conducto flexible en forma demasiado marcada.
- Nunca instale ningún tipo de conducto flexible en paredes, techos u otros espacios que queden ocultos.
- Haga que el conducto de drenaje se mantenga lo más recto y corto posible.
- Asegure las uniones con cinta para conductos. No utilice tornillos.
- Los conductos flexibles de plástico se pueden enroscar, combar, pinchar, pueden reducir el flujo de aire, prolongar el tiempo de secado y afectar el funcionamiento de la secadora.
- Los sistemas de drenaje de mayor longitud que la recomendada pueden prolongar el tiempo de secado, afectar el funcionamiento del equipo y acumular pelusa.
- El conducto de drenaje debe finalizar en una tapa del drenaje con un regulador de tiro que gire hacia afuera para evitar el reflujo de aire y el ingreso de insectos o plantas. Nunca utilice una tapa de drenaje con un regulador de tiro magnético.
- La tapa debe tener 12 pulgadas (30,5 cm) de espacio libre como mínimo entre la parte inferior de la tapa y el suelo u otra obstrucción. La abertura de la tapa debe apuntar hacia abajo.
- Nunca instale un filtro sobre la salida del drenaje.
- Para evitar la acumulación de pelusa, no permita que la secadora drene directamente en el hueco de una ventana. No permita que drene debajo de la casa o de una galería.
- Si la red de conductos del drenaje debe pasar por un área que no recibe calor, se debe aislar el conducto y se lo debe colocar levemente en declive hacia la tapa de drenaje para reducir la condensación y la acumulación de pelusa.
- Inspeccione y limpie el interior del sistema de drenaje por lo menos una vez por año. Desenchufe el cable de alimentación antes de limpiar.
- Controle con frecuencia para asegurarse de que el regulador de tiro de la tapa de drenaje se abra y se cierre sin inconvenientes.
- Controle una vez por mes y limpie al menos una vez al año. Nota: Si las prendas no se secan, verifique que los conductos no estén obstruidos.
- No haga que la secadora drene hacia ninguna pared, techo, sótano de pequeña altura o espacio oculto de un edificio, línea de descarga de gases o cualquier otro conducto común o chimenea. Esto podría generar un peligro de incendio como consecuencia de la pelusa expulsada por la secadora.

| SECADORA ELÉCTRICA Y A GAS | | | | |
|-----------------------------------------------------------------------------------------------------|--------------|--------------------|--------------------------------------------------------------------------------------------------------|--------------------|
| Tipo de tapa impermeable | | | | |
| Recomendado | | | Utilice sólo para una instalación de corto alcance | |
|  4" (10,2 cm) | | |  2,5" (6,4 cm) | |
| Nº codos de 90° | Rígido | Metálico flexible* | Rígido | Metálico flexible* |
| 0 | 80' (24,4 m) | 41' (12,4 m) | 74' (22,6 m) | 33' (10,1 m) |
| 1 | 68' (20,7 m) | 37' (11,2 m) | 62' (18,9 m) | 29' (8,8 m) |
| 2 | 57' (17,4 m) | 33' (10,1 m) | 51' (15,5 m) | 25' (7,6 m) |
| 3 | 47' (14,3 m) | 29' (8,8 m) | 41' (12,5 m) | 21' (6,5 m) |

* No utilice un conducto flexible de un material que no sea el metal.

Si la nueva secadora se está instalando dentro de un sistema de drenaje existente, debe asegurarse de que:

- el sistema de drenaje cumpla con todos los códigos locales, estatales y nacionales;
- no se utilice un conducto flexible de plástico;
- se controle y limpie toda la pelusa acumulada del interior del conducto existente;
- Compruebe que el conducto no esté enroscado o aplastado;
- el regulador de tiro de la tapa de drenaje se abra y se cierre sin inconvenientes.

La presión estática de cualquier sistema de drenaje no debe superar las 0,83 pulgadas de la columna de agua ni ser inferior a 0.

Esto se puede medir cuando la secadora está en funcionamiento con un manómetro en el punto donde el conducto de drenaje se conecta a la secadora. Se debe utilizar la opción sin calor. El tambor de la secadora debe estar vacío y el filtro para pelusas limpio.

IMPORTANTE PARA EL INSTALADOR

Lea las siguientes instrucciones con detenimiento antes de instalar la secadora. Estas instrucciones se deben conservar para consultas futuras.

 Retire la puerta de todos los electrodomésticos desechados para evitar el peligro de que un niño se asfixie.
ADVERTENCIA asfixie.

CONSIDERACIONES ACERCA DE LA UBICACIÓN

Ubique la secadora donde haya suficiente espacio adelante para cargarla y suficiente espacio atrás para el sistema de drenaje. Esta secadora viene preparada de fábrica para el drenaje posterior. Para que drene por la parte inferior o hacia la derecha o la izquierda (modelo eléctrico solamente), utilice el kit de drenaje accesorio (de venta por separado). El kit viene acompañado de instrucciones. Es importante asegurarse de que en la habitación circule suficiente aire fresco. La secadora debe estar ubicada donde el aire pueda fluir sin inconvenientes.

Para las secadoras a gas, se debe mantener el espacio libre suficiente tal como figura en la placa de información para garantizar que haya aire suficiente para la combustión y el funcionamiento adecuado de la secadora. No instale ni guarde la secadora en un área donde quede expuesta al agua y/o a los factores climáticos. Mantenga el área de la secadora libre de materiales combustibles, gasolina y otros vapores y líquidos inflamables. Una secadora produce pelusa combustible. No debe haber pelusas en el área circundante de la secadora.

INSTALACIÓN DEL ELECTRODOMÉSTICO EN UN GABINETE O EN UN HUECO

 Debe colocar en la secadora un drenaje con salida hacia el exterior para reducir el riesgo de incendio cuando instala la secadora en un gabinete o en un hueco.
ADVERTENCIA cuando instala la secadora en un gabinete o en un hueco.

- No se debe instalar ningún otro electrodoméstico que queme combustible en el mismo gabinete de la secadora.
- **ADVERTENCIA:** Para reducir el riesgo de incendio, debe colocarse en la secadora un drenaje con salida hacia el exterior.
Consulte la sección Drenaje a fin de obtener más información.
- Los espacios libres mínimos entre la secadora y las paredes adyacentes u otras superficies deben tener las siguientes dimensiones:
2" en el frente, 17" en la parte superior, 1" a ambos lados y 5" en la parte posterior.
- El frente del gabinete debe contar con dos aberturas sin obstrucciones para que ingrese el aire, para ocupar un área total combinada mínima de 72 pulg.², con 3" de abertura mínima en la parte superior y en la parte inferior. Se acepta una puerta tipo persiana con un espacio libre equivalente.

instalación de la secadora

DRENAJE

La secadora no debe drenarse hacia una chimenea, pared, techo, altillo, sótano de pequeña altura o espacio oculto de un edificio.

Si la secadora tiene un drenaje con salida hacia el exterior se evitará que ingrese una gran cantidad de pelusa y humedad a la habitación.

En los Estados Unidos:

- Todas las secadoras deben tener un drenaje con salida hacia el exterior.
- El conducto de drenaje requerido tiene 4 pulgadas (10,2 cm) de diámetro.
- Utilice sólo los conductos flexibles tipo lámina metálica, si los hubiera, identificados específicamente para su utilización con el electrodoméstico por el fabricante y que cumplan con el Esquema para conductos de transición de secadora de ropa, Tema 2158A.
- Consulte "Requisitos para el tendido de conductos" en la sección Instalación de la secadora para conocer la longitud máxima del conducto y el número de codos.
- La longitud total del conducto flexible metálico no debe superar los 2,4 m.
- No fije el conducto con tornillos u otros medios de sujeción que se extiendan dentro del conducto y atrapen pelusa.

En Canadá:

- Todas las secadoras deben tener un drenaje con salida hacia el exterior.
- El conducto de drenaje debe tener 4 pulgadas (10,2 cm) de diámetro.
- Utilice sólo aquellos conductos flexibles tipo lámina metálica, si los hubiera, específicamente identificados por el fabricante para su uso con el electrodoméstico.
- Consulte "Requisitos para el tendido de conductos" en la sección Instalación de la secadora para conocer la longitud máxima del conducto y el número de codos.
- La longitud total del conducto flexible metálico no debe superar los 2,4 m.
- No fije el conducto con tornillos u otros medios de sujeción que se extiendan dentro del conducto y atrapen pelusa.

Fuera de los EE.UU. y Canadá:

- Remítase a los códigos locales.



ADVERTENCIA

Debe colocar en la secadora un drenaje con salida hacia el exterior para reducir el riesgo de incendio cuando instala la secadora en un gabinete o en un hueco.

NUNCA UTILICE UN CONDUCTO FLEXIBLE DE PLÁSTICO O DE UN MATERIAL QUE NO SEA EL METAL.

Si su red de conductos existente es de plástico, de un material que no sea el metal o es inflamable, reemplácela por una que sea de metal.

Utilice únicamente un conducto de drenaje de metal que no sea inflamable para asegurar la contención del aire expulsado, el calor y la pelusa.

REQUISITOS EN CUANTO AL GAS

Utilice únicamente gas natural o gas LP (gas licuado de propano).

LA INSTALACIÓN DEBE REALIZARSE EN CONFORMIDAD CON LOS CÓDIGOS LOCALES, O EN AUSENCIA DE ELLOS, CON EL CÓDIGO NACIONAL PARA GAS Y COMBUSTIBLES ANSI/Z223.1, LA REVISIÓN MÁS RECIENTE (PARA LOS ESTADOS UNIDOS), O CON LOS CÓDIGOS DE INSTALACIÓN CAN/CGA-B149 (PARA CANADÁ).

Las secadoras a gas están equipadas con un orificio para el quemador de modo que puedan ser utilizadas con gas natural. Si tiene pensado utilizar su secadora con gas LP (gas licuado de propano), deberá efectuarse la conversión para lograr un funcionamiento adecuado y seguro, tarea que deberá estar a cargo de un técnico calificado.

Se recomienda usar un conducto de suministro de gas de 1/2" (1,27 cm) y el mismo debe reducirse para la conexión con el conducto de gas de 3/8" (1 cm) de su secadora. El Código Nacional para Gas y Combustibles exige que se instale una válvula manual de cierre del gas, aprobada y de fácil acceso, dentro de los 6" de distancia de la secadora.

Las secadoras a gas instaladas en garajes residenciales deben estar elevadas a 18 pulgadas (46 cm) del piso.

Además, inmediatamente contra la corriente de la conexión del suministro de gas de la secadora, se debe instalar una conexión roscada macho N.P.T. (Rosca nacional para tubos) de 1/8" (0,3 cm), accesible para la conexión del medidor de prueba.

Su secadora debe estar desconectada del sistema de suministro de gas durante las pruebas de presión del sistema.

NO vuelva a utilizar el viejo conducto de gas en metal flexible. El diseño del conducto de gas flexible debe estar certificado por la Asociación Americana del Gas (CGA en Canadá).



- Todo compuesto de unión de tuberías utilizado debe ser resistente a la acción del gas licuado de petróleo.
- A modo de cortesía, la mayoría de las empresas locales de gas inspeccionarán la instalación del artefacto a gas.

ENCENDIDO DEL GAS: la secadora utiliza un sistema de encendido automático para encender el quemador.

No existe un piloto que permanezca constantemente encendido.

INSTRUCCIONES DE INSTALACIÓN DE LA COMUNIDAD DE MASSACHUSETTS

La instalación de la secadora deberá estar a cargo de un plomero o un gasista matriculado. Se deberá instalar una válvula de gas manual con una manija en forma de "T" en el conducto de suministro de gas de la secadora. Si se utiliza un conector de gas flexible para instalar la secadora, el conector debe tener una longitud máxima de 3' (36").



ADVERTENCIA

- Se pueden producir pérdidas de gas en su sistema que ocasionen una situación peligrosa.
- Las pérdidas de gas pueden no ser detectadas únicamente por el olor.
- Los proveedores de gas recomiendan que compre e instale un detector de gas aprobado por UL.
- Instale y use de acuerdo con las instrucciones del fabricante.

instalación de la secadora

REQUISITOS ELÉCTRICOS

 El diagrama del cableado se encuentra en la placa debajo del panel de control o en la parte posterior del armazón.



- La conexión inadecuada del conductor de conexión a tierra del equipo puede generar una descarga eléctrica.
Consulte a un electricista o técnico calificado si le surgen dudas acerca de si la conexión a tierra de su secadora es correcta. No modifique el enchufe provisto con la secadora; si no entra en el tomacorriente, solicite a un electricista calificado que instale el tomacorriente adecuado.
- Para evitar el riesgo de incendio innecesario, descarga eléctrica o lesiones físicas, todo el cableado y la conexión a tierra deben realizarse en conformidad con los códigos locales, o en ausencia de ellos, con el Código Eléctrico Nacional, ANSI/NFPA Nro. 70, la revisión más reciente (para los EE.UU.) o el Código Eléctrico Canadiense CSA C22.1, las revisiones más recientes y los códigos y ordenanzas locales. Es su responsabilidad proveer los servicios eléctricos adecuados para su secadora.
- Todas las instalaciones de gas deberán realizarse en conformidad con el Código Nacional para Combustibles ANSI/Z2231, la revisión más reciente (para los EE.UU.) o con los Códigos de Instalación CAN/CGA - B149, la revisión más reciente (para Canadá) y los códigos y ordenanzas locales.

CONEXIÓN A TIERRA

Esta secadora debe conectarse a tierra. En caso de que el electrodoméstico funcione mal o se descomponga, la conexión a tierra reducirá el riesgo de descarga eléctrica al ofrecer una vía de menos resistencia a la corriente eléctrica.



Modelos a gas

Su secadora tiene un cable con un conductor de conexión a tierra del equipo y un enchufe de conexión a tierra.

El enchufe debe conectarse a un tomacorriente adecuado que esté correctamente instalado y conectado a tierra en conformidad con todos los códigos y ordenanzas locales.

No modifique el enchufe provisto con la secadora; si no entra en el tomacorriente, solicite a un electricista calificado que instale el tomacorriente adecuado.

Nunca conecte el cable a tierra a las tuberías de plástico, las tuberías de gas o a las cañerías de agua caliente.



Modelos eléctricos

La secadora tiene un cable opcional con un conductor de conexión a tierra del equipo y un enchufe de conexión a tierra. Este cable se vende por separado.

El enchufe debe conectarse a un tomacorriente adecuado que esté correctamente instalado y conectado a tierra en conformidad con todos los códigos y ordenanzas locales.

No modifique el enchufe provisto con la secadora; si no entra en el tomacorriente, solicite a un electricista calificado que instale el tomacorriente adecuado.

Si no se utiliza un cable de alimentación y la secadora eléctrica debe estar permanentemente conectada, se la debe conectar a un sistema de cableado de metal con conexión a tierra permanente, o se debe conectar un conductor con conexión a tierra del equipo a los conductores del circuito y a la terminal con conexión a tierra del equipo o al cable de la secadora.

CONEXIONES ELÉCTRICAS

Antes de poner al electrodoméstico en funcionamiento o realizar pruebas, siga las instrucciones de conexión a tierra de la sección Conexión a tierra.

Se recomienda que se destine un circuito derivado individual (o separado) sólo para la secadora. NO UTILICE UN CABLE PROLONGADOR.

Modelos a gas – EE.UU. y Canadá

Se requiere un servicio eléctrico aprobado de CA de 120 voltios, 60 Hz, con un fusible o disyuntor de 15 A.

Modelos eléctricos – Sólo EE.UU.

La mayor parte de las secadoras estadounidenses requieren un servicio eléctrico aprobado de CA de 120 / 240 voltios, 60 Hz. Algunas requieren un servicio eléctrico aprobado de 120 / 208 voltios, 60 Hz. Los requisitos del servicio eléctrico pueden encontrarse en la etiqueta con información ubicada detrás de la puerta. Se requiere un fusible o disyuntor de 30 A a ambos lados del conducto.

- Si se utiliza un cable de alimentación, el cable debe enchufarse a un tomacorriente de 30 A.
- NO se provee el cable de alimentación con los modelos eléctricos de secadoras estadounidenses.



ADVERTENCIA

Riesgo de descarga eléctrica

Si lo permiten los códigos locales, el suministro eléctrico de la secadora puede conectarse por medio de un nuevo kit de cables de alimentación eléctrica, rotulado para que se lo utilice con la secadora, es decir que cuente con certificación U.L. y categorizado en un mínimo de 120/240 voltios, 30 A con tres conductores de cobre N.º 10 que finalicen en terminales de bucle cerrado, pernos de pala de tipo abierto con extremos rebatidos o con conductores de estaño.

- No vuelva a utilizar un cable de alimentación eléctrica de una secadora vieja. El cable de alimentación eléctrica debe asegurarse en el gabinete de la secadora con una protección contra los tirones adecuada con certificación UL.
- La conexión a tierra a través del conductor neutro está prohibida para (1) instalaciones nuevas con circuito derivado, (2) casas rodantes, (3) vehículos de recreo y (4) áreas en las que los códigos locales prohíban la conexión a tierra a través de un conductor neutro. (Utilice un enchufe de 4 pines para un tomacorriente de 4 ranuras, tipo NEMA 14-30R).

Modelos eléctricos– Sólo Canadá

- Se requiere un servicio eléctrico aprobado de CA de 120 / 240 voltios, 60 Hz, equipado con un fusible o disyuntor de 30 A a ambos lados del conducto.
- Todos los modelos canadienses se envían con el cable de alimentación adjunto. El cable de alimentación debe conectarse a un tomacorriente de 30 A.



En Canadá no está permitido convertir una secadora a 208 voltios.

instalación de la secadora

INSTALACIÓN - PROCEDIMIENTO GENERAL

Para realizar una instalación adecuada, recomendamos contratar a un instalador calificado.

Lea estas instrucciones en su totalidad antes de iniciar la instalación.

Para instalar la secadora, siga estos pasos:

1. Mueva la secadora al lugar adecuado para la instalación. Considere instalar la secadora y la lavadora una al lado de la otra para tener fácil acceso a ambos electrodomésticos.

 Para mover la secadora con facilidad, coloque dos de las protecciones superiores de cartón en el piso. Incline la secadora hacia uno de los laterales, de modo tal que quede atravesando ambas protecciones. Empuje la secadora de modo que quede cerca de su ubicación definitiva. Coloque la secadora en posición vertical. Deje suficiente espacio alrededor de la secadora para poder conectar los conductos, cable de alimentación, etc.

2. Si necesita cambiar la dirección de la puerta, consulte Inversión de la puerta en la página 19. Cuando termine, vuelva al Paso 3 a continuación.

3. Consulte la sección Drenaje antes de instalar el sistema de drenaje. Instale la red de conductos desde la secadora hasta la tapa de drenaje. El extremo con reborde de las secciones del conducto deben apuntar hacia afuera de la secadora. NO utilice tornillos con recubrimiento de metal cuando realice el montaje de los conductos. Se les debe colocar cinta a las uniones. Nunca utilice material de plástico flexible para el drenaje.

 Una sugerencia para que las instalaciones queden bien ajustadas: conecte una sección del sistema de drenaje a la secadora antes de colocarla en su lugar. Utilice cinta para conductos para asegurar esta sección a la secadora, pero no cubra las aberturas de ventilación ubicadas en la parte posterior del gabinete de la secadora.

4. Si tiene un modelo eléctrico, vaya al Paso 6. Si tiene un modelo a gas, vaya al paso siguiente.

5. Consulte la sección Requisitos en cuanto al gas, luego siga los pasos indicados que figuran a continuación.

- a. Retire la cubierta protectora de la rosca para tubos.
- b. Aplique compuesto de unión de tuberías o 1 1/2 vueltas aproximadamente de cinta de Teflon en todas las conexiones roscadas.

 El compuesto de unión de tuberías utilizado debe ser resistente a la acción del gas licuado de petróleo.

- c. Conecte el suministro de gas a la secadora. Se requiere un accesorio adicional para conectar el extremo de la rosca hembra de 3/4" (1,9 cm) de un conector flexible al extremo de la rosca macho de 3/8" (1 cm) de la secadora.
- d. Ajuste firmemente el accesorio de la tubería de gas sobre las roscas.
- e. Abra el suministro de gas. Controle todas las conexiones de gas para detectar si presentan pérdidas usando una solución jabonosa. Si aparecen burbujas, ajuste las conexiones y vuelva a controlar. NO use la llama abierta para verificar si hay pérdidas de gas.
- f. Vaya al Paso 6 en la página siguiente

6. Consulte la sección Requisitos Eléctricos, luego siga las instrucciones para conexión de sistemas de 3 cables (Paso 7) o las instrucciones para el sistema de 4 cables (Paso 8) a continuación.
7. Instrucciones para el sistema de tres cables:

- A.** Conector a tierra externo
B. Cable a tierra neutro (verde/amarillo)
C. Tornillo central de color plateado del bloque de terminales
D. Cable neutro (cable blanco o central)
E. Protección contra los tirones con certificación UL de 3/4" (1,9 cm)

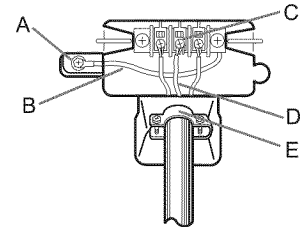

1. Afloje o retire el tornillo central del bloque de terminales.
2. Conecte el cable neutro (cable blanco o central) del cable de alimentación a la terminal de tornillo central de color plateado del bloque de terminales. Ajuste el tornillo.
3. Conecte los demás cables a los tornillos externos del bloque de terminales. Ajuste los tornillos.
4. Ajuste los tornillos con dispositivo de alivio de tensión.
5. Inserte la lengüeta de la cubierta del bloque de terminales en la ranura del panel posterior de la secadora. Asegure la cubierta con un tornillo de sujeción.



Si realiza la conversión del sistema eléctrico de 4 cables a 3 cables, debe conectar la cinta de conexión a tierra al soporte del bloque de terminales para conectar a tierra el armazón de la secadora al conductor neutro.



Recomendamos usar terminales de anillo. Si utiliza terminales de correa, asegúrese de instalarlos perfectamente.

8. Instrucciones para el sistema de cuatro cables:

- A.** Conector a tierra externo
B. Cable verde o de cobre desnudo del cable de alimentación
C. Protección contra los tirones con certificación UL de 3/4" (1,9 cm)
D. Tornillo central de color plateado del bloque de terminales
E. Cable a tierra neutro (verde/amarillo)
F. Cable neutro (cable blanco o central)

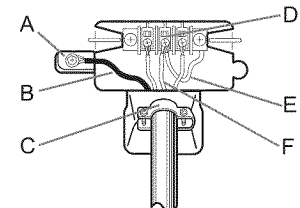

1. Retire el tornillo del conector a tierra externo.
2. Conecte el cable a tierra (verde o sin cubierta) del cable de alimentación al tornillo del conector a tierra externo. Si desea conectar B (cable de cobre verde o desnudo del cable de alimentación) al terminal neutro sin conectarlo en A (conexión a tierra del gabinete), llame al servicio técnico.
3. Afloje o retire el tornillo central del bloque de terminales.
4. Conecte el cable neutro (cable blanco o central) del cable de alimentación y el cable a tierra del electrodoméstico (verde con franjas amarillas) debajo del tornillo central del bloque de terminales.
5. Conecte los demás cables a los tornillos externos del bloque de terminales. Ajuste los tornillos.
6. Ajuste los tornillos con dispositivo de alivio de tensión.
7. Inserte la lengüeta de la cubierta del bloque de terminales en la ranura del panel posterior de la secadora. Asegure la cubierta con un tornillo de sujeción.



Recomendamos usar terminales de anillo. Si utiliza terminales de correa, asegúrese de instalarlos perfectamente.

instalación de la secadora

MODELOS ESTADOUNIDENSES:



Riesgo de descarga eléctrica

Todos los modelos estadounidenses están diseñados para una CONEXIÓN DE SISTEMAS DE 3 CABLES. El armazón de la secadora está conectado a tierra al conductor neutro del bloque de terminales. Se requiere una CONEXIÓN DE SISTEMAS DE 4 CABLES para las construcciones nuevas o remodeladas, las casas rodantes o si los códigos locales no permiten la conexión a tierra a través del neutro. Si utiliza un sistema de 4 cables, no puede conectar a tierra el armazón de la secadora al conductor neutro del bloque de terminales.

Retire la tapa del bloque de terminales. Inserte el cable de alimentación con una protección contra los tirones con certificación UL a través del orificio provisto en el gabinete cerca del bloque de terminales.

Se debe utilizar un dispositivo de alivio de tensión. No afloje las tuercas ya instaladas en el bloque de terminales. Asegúrese de que estén ajustadas. Utilice un tomacorriente para huecos profundos de 3/8" (1 cm).

9. La secadora debe estar nivelada para garantizar un secado óptimo. Para nivelar la secadora, siga los pasos que figuran a continuación:
 - a. Con un nivel, compruebe si la secadora está nivelada de lado a lado y de adelante hacia atrás.
 - b. Si la secadora no está nivelada, ajuste las patas niveladoras de la parte inferior de la base de la secadora hasta que la secadora esté nivelada de lado a lado y de adelante hacia atrás. Hacer girar las patas en el sentido de las agujas del reloj las retrae. Hacer girar las patas en el sentido contrario al de las agujas de reloj las afloja y extiende.

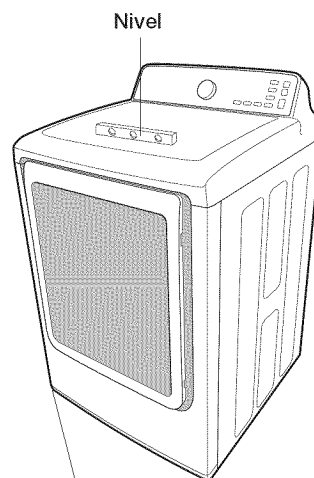

Si dispone de una secadora y una lavadora



Para colocar la secadora a la misma altura que la lavadora, retraiga completamente las patas niveladoras girándolas en sentido contrario a las agujas del reloj, luego afloje las patas girándolas en el sentido de las agujas del reloj. Una vez que la secadora está a la misma altura que la lavadora, siga las instrucciones precedentes para nivelar la secadora.

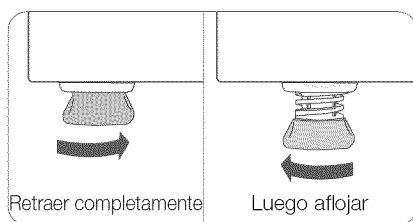



Ajuste las patas niveladoras sólo lo necesario para nivelar la secadora. Extender las patas niveladoras más de lo necesario puede hacer que la secadora vibre.

10. Asegúrese de que todas las conexiones de gas (en los modelos a gas), y las conexiones eléctricas y del drenaje estén completas. Enchufe la secadora y luego controle su funcionamiento utilizando la lista de verificación que figura en la página siguiente.
11. Para MODELOS A GAS ÚNICAMENTE
Es posible que al principio el quemador no se encienda debido a la presencia de aire en el conducto de gas. Permitir que la secadora funcione con la opción de calor purgará el conducto. Si en el lapso de 5 minutos el gas no se enciende, apague la secadora y espere 5 minutos. Asegúrese de que el suministro de gas hacia su secadora esté abierto. Para confirmar que el gas está encendido, controle que se sienta calor en el drenaje.

CONEXIÓN DE LA MANGUERA DE ENTRADA

MÉTODO 1

La secadora debe estar conectada a la canilla de agua fría mediante la manguera de entrada. No use mangueras viejas.

1. Si el espacio lo permite, coloque el extremo hembra de bronce en el conector "Y" a la canilla de agua fría.
2. Cierre la canilla de agua fría.
3. Coloque el extremo recto de la manguera larga en el conector "Y".
4. Con la pinza, ajuste la unión con una vuelta adicional de dos tercios.
4.  No ajuste en exceso ya que puede dañar la unión.
5. Coloque el extremo angular de la manguera larga en la válvula de llenado en la parte inferior del marco trasero de la secadora. Atornille la unión a mano hasta que esté sujeta en el conector de la válvula de llenado.
6. Con la pinza, ajuste la unión con una vuelta adicional de dos tercios.
6.  No ajuste en exceso ya que puede dañar la unión.
7. Verifique que las canillas de agua estén abiertas.
8. Verifique que no haya pérdidas alrededor del conector "Y" canillas y mangueras.





MÉTODO 2

La secadora debe estar conectada a la canilla de agua fría mediante la manguera de entrada. No use mangueras viejas.

1. Si no se puede colocar el conector "Y" directamente a la canilla de agua fría, se debe usar la manguera corta.
2. Cierre la canilla de agua fría.
3. Coloque la manguera de entrada corta a la canilla de agua fría. Atornille la unión a mano hasta que esté sujeta en la canilla.
4. Con la pinza, ajuste la unión con una vuelta adicional de dos tercios.
4.  No ajuste en exceso ya que puede dañar la unión.
5. Coloque el conector "Y" al extremo macho de bronce de la manguera pequeña.

Atornille la unión a mano hasta que esté sujeta en el conector.

6. Con la pinza, ajuste la unión con una vuelta adicional de dos tercios.
6.  No ajuste en exceso ya que puede dañar la unión.
7. Coloque el extremo angular de la manguera larga en la válvula de llenado en la parte inferior del marco trasero de la secadora. Atornille la unión a mano hasta que esté sujeta en el conector de la válvula de llenado.
8. Con la pinza, ajuste la unión con una vuelta adicional de dos tercios.
8.  No ajuste en exceso ya que puede dañar la unión.
9. Verifique que las canillas de agua estén abiertas.
10. Verifique que no haya pérdidas alrededor del conector "Y" canillas y mangueras.

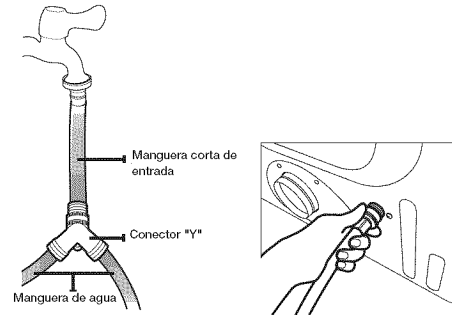

LISTA DE VERIFICACIÓN FINAL DE LA INSTALACIÓN

- La secadora está enchufada a un tomacorriente y está conectada a tierra correctamente.
- Los conductos de drenaje están conectados y se ha colocado cinta a las uniones.
- Usted usó conducto rígido o flexible con un recubrimiento de metal resistente, no conducto flexible de plástico.
- La secadora está nivelada y apoyada firmemente sobre el piso.
- Para modelos a gas: El gas está abierto y no hay pérdidas de gas.
- Encienda la secadora para confirmar que funciona, calienta y se apaga.

instalación de la secadora

SUGERENCIAS ACERCA DEL DRENAJE DE LA SECADORA

 Un conducto flexible de plástico o de un material que no sea el metal presenta un potencial riesgo de incendio.
ADVERTENCIA

1. Asegúrese de que su secadora esté instalada correctamente para que extraiga el aire fácilmente.

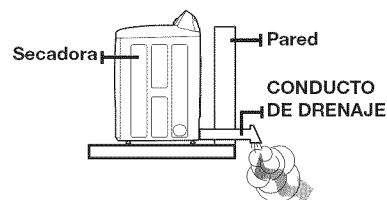

2. Utilice un conducto de metal rígido, de 4" de diámetro. Coloque cinta en todas las uniones, incluso en la secadora. Nunca use tornillos que atrapen pelusa.

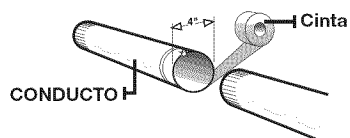

3. Mantenga los conductos lo más recto posible.

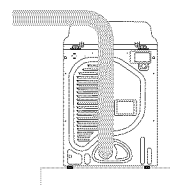

4. Limpie todos los viejos conductos antes de instalar la nueva secadora. Asegúrese de que la ventilación se abra y se cierre sin inconvenientes. Inspeccione y limpie el sistema de drenaje todos los años.

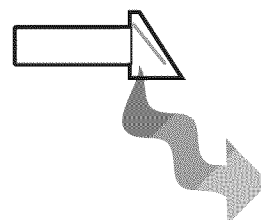

No permita que un sistema de drenaje defectuoso demore el secado:

1. restringiendo a la secadora con un sistema de drenaje defectuoso.
2. al utilizar un conducto flexible de plástico, con un recubrimiento delgado o de un material que no es el metal.
3. al utilizar conductos innecesariamente largos que tienen muchos codos.
4. al utilizar conductos o ventilaciones aplastados u obstruidos.

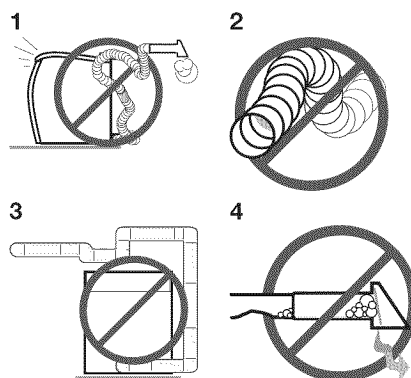

INVERSIÓN DE LA PUERTA

Si desea invertir el sentido en que se abre la puerta, se recomienda llamar a un técnico de servicio calificado.

1. Desconecte el cable de alimentación.
2. Retire los cuatro tornillos de la bisagra de la puerta.
3. Retire la puerta levantándola.

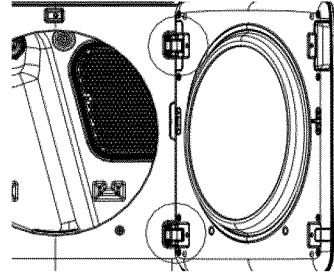

4. Retire los dos tornillos de la placa de apoyo y luego retire la placa de apoyo de la cubierta.
5. Monte la placa de apoyo del lado opuesto utilizando los tornillos retirados de la placa de apoyo en el paso 4.
6. Monte la placa de apoyo de la cubierta del lado opuesto.

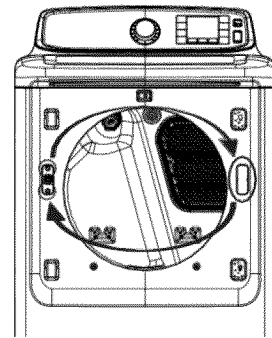

7. Retire las dos bisagras de la cubierta.
8. Monte las dos bisagras de la cubierta del lado opuesto.

 Use un destornillador plano (-) para retirar la bisagra de la cubierta de la placa de apoyo de la cubierta.

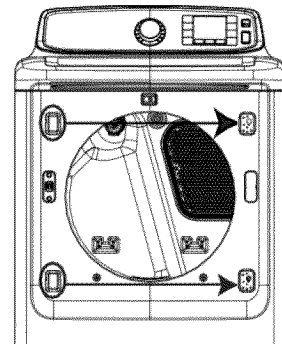
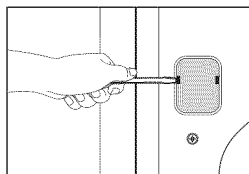

9. Retire los 14 tornillos.

 Hay dos tornillos (L) de mayor longitud que los otros tornillos.

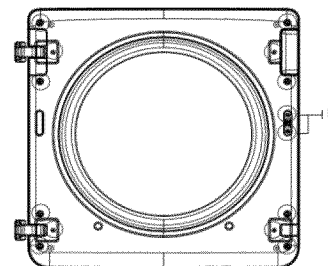

instalación de la secadora

10. Retire el vidrio de la puerta.
11. Intercambie la posición de:
 - : La bisagra de la cubierta y la manija de la puerta
 - : La bisagra de apoyo y la guía del vidrio de la puerta
12. Quite la palanca de la cubierta e instale la misma en el lado opuesto.

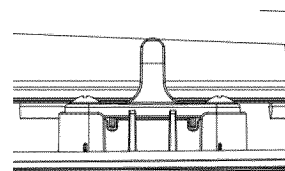
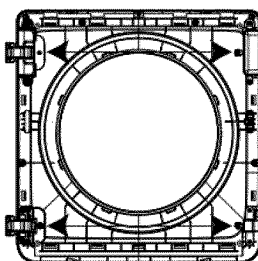

-  Remítase a las ilustraciones de la derecha para que le sirvan de guía en el proceso de ensamble.

13. Retire la cubierta del orificio (P).
14. Monte el vidrio de la puerta y luego ajuste los 14 tornillos que retiró en el paso 9.
15. Coloque la cubierta del orificio.

-  Se incluye una cubierta de repuesto para el orificio en el manual de montaje.

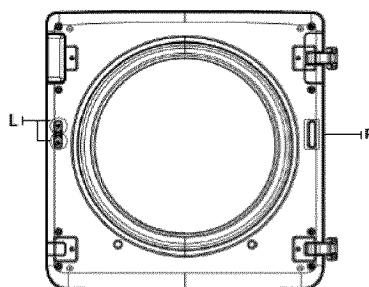

16. Instale la puerta en el marco frontal y luego apriete los 4 tornillos que retiró en el paso 2.

-  Compruebe la posición de los tornillos que instaló en la bisagra de la puerta.

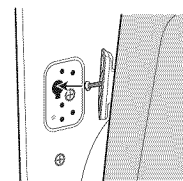
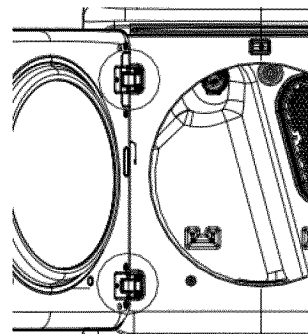

manual de instrucciones, sugerencias

⚠ Para reducir el riesgo de incendio, descarga eléctrica o lesiones personales, lea las INSTRUCCIONES DE SEGURIDAD IMPORTANTES antes de poner en funcionamiento el aparato.

DESCRIPCIÓN GENERAL DEL PANEL DE CONTROL

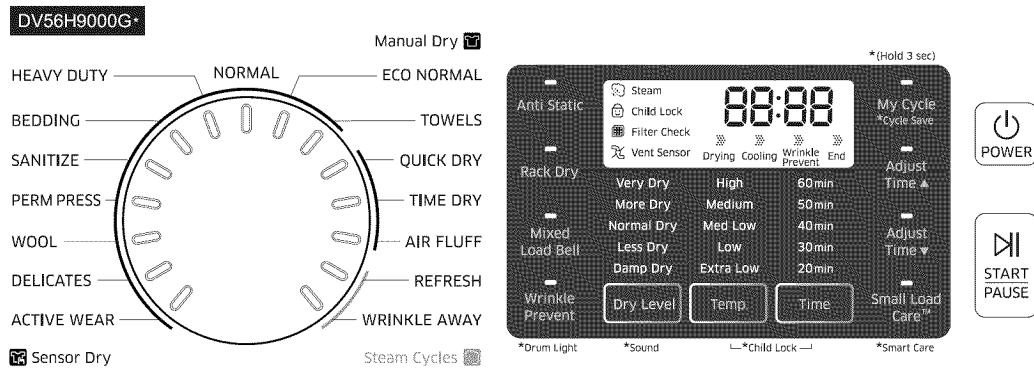
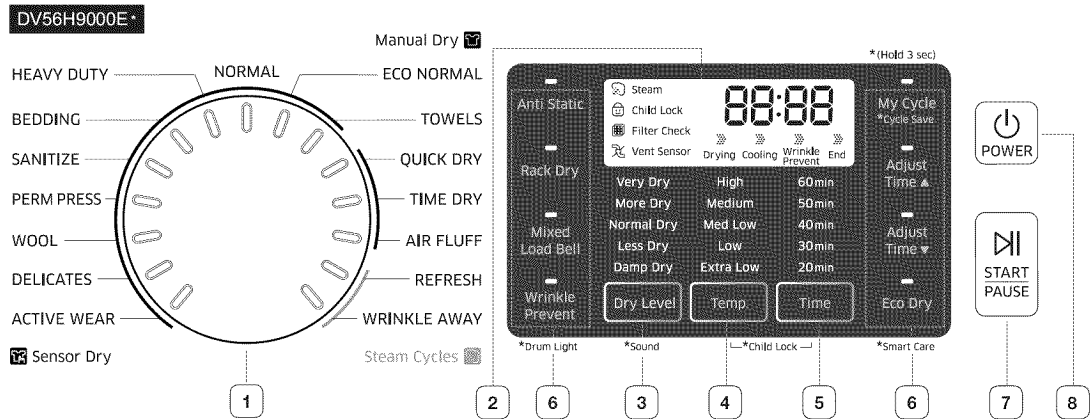

Para seleccionar un ciclo, gire el disco Selector de ciclos hasta llegar al ciclo deseado.

La luz del indicador junto al nombre del ciclo se iluminará. Los ciclos NORMAL (NORMAL), HEAVY DUTY (CARGA PESADA), BEDDING (ROPA DE CAMA), SANITIZE (ESTERILIZAR), PERM PRESS (PLANCHA PERMANENTE), WOOL (LANA), DELICATES (DELICADOS), ACTIVE WEAR (ROPA DEPORTIVA), ECO NORMAL (NORMAL ECOLÓGICO) y TOWELS (TOALLAS) son ciclos Sensor Dry (Secado con sensor).

La opción Secado con Sensor detecta automáticamente la humedad en la carga y apaga la secadora cuando la carga alcanza el nivel de secado que usted seleccionó con el botón Nivel de Secado (ver a continuación).

ECO NORMAL (NORMAL ECOLÓGICO) : este ciclo reduce el uso de la energía en hasta un 20% en comparación con el ciclo Normal Dry (Secado normal). Ajusta el tiempo y la temperatura del ciclo para una mayor eficacia.

NORMAL (NORMAL) :Para la mayor parte de telas, incluido algodón, lino y prendas moderadamente sucias.

(Si se selecciona este ciclo, la función Eco Dry (Secado ecológico) se activa por defecto. Para obtener más información, consulte las descripciones sobre la opción "Eco Dry (Secado ecológico)".)

HEAVY DUTY (CARGA PESADA) : utilice este ciclo para secar las telas resistentes, tales como los jeans, el corderoy y la ropa de trabajo con calor a alta temperatura.

BEDDING (ROPA DE CAMA) : para prendas voluminosas, como frazadas, sábanas y edredones.

SANITIZE (ESTERILIZAR) : desinfecta las prendas impregnando la tela con calor a alta temperatura durante el ciclo de secado. Utilice este ciclo para mantener su ropa de cama y cortinas limpias por medio de la desinfección.

manual de instrucciones, sugerencias

| | |
|---------------------------------------------|----------------------------------------------------------------------------------------------------------------------------------------------------------------------------------------------------------------------------------------------------------------------------------------------------------------------------------------------------------------------------------------------------------------------------------------------------------------------------------------------------------------------------------------------------------------------------------------------------------------------------------------------------------------------------------------------------------------------------------------------------------------------------------------------------------------------------------------------------------------------------------------------------------------------------------------------------------------------------------------------------------------------------------------------------------------------------------------------------------------------------------------------------------------------------------------------------------------------------------------------------------------------------------------------------------------------------------------------------------------------------------------------------------------------------------------------------------------------------------------------------------------------------------------------------------------------------------------------------------------------------------------------------------------------------------------------------------------------------------------------------------------------------------------------------------------------------------------------------------------------------------------------------------------------------------------------------------------------------------------------------------------------------------------------------------|
| | <p>PERM PRESS (PLANCHA PERMANENTE) : seca automáticamente prendas de algodón sin arrugas, también telas sintéticas, tejidos y telas que requieren planchado permanente.</p> <p>WOOL (LANA) : para lana lavable y secada a máquina.</p> <p>DELICATES (DELICADOS) : este ciclo fue diseñado para secar prendas sensibles al calor a baja temperatura de secado.</p> <p>ACTIVE WEAR (ROPA DEPORTIVA) : el ciclo ACTIVE WEAR (ROPA DEPORTIVA) es para lavar ropa deportiva y de actividades al aire libre, tal como buzos deportivos, pantalones deportivos, camisetas hidrófugas y otras prendas de entrenamiento. Puede que las telas gruesas como los cierres o cierres velcro o medias de entrenamiento no se sequen completamente.</p> <p>TOWELS (TOALLAS) : para secar toallas de baño y artículos similares.</p> <p>QUICK DRY (SECADO RÁPIDO) : ofrece un ciclo de secado en 30 minutos.</p> <p>TIME DRY (TIEMPO DE SECADO) : el ciclo TIME DRY (TIEMPO DE SECADO) le permite seleccionar el tiempo del ciclo deseado en minutos</p> <p>(Si se selecciona este ciclo, la función Eco Dry (Secado ecológico) se activa por defecto. Para obtener más información, consulte las descripciones sobre la opción "Eco Dry (Secado ecológico)".)</p> <p>AIR FLUFF (TEMP. AMBIENTE) : este ciclo seca la carga con aire a temperatura ambiente.</p> <p>REFRESH (REFRESCAR) : este ciclo es mejor para alisar arrugas y reducir olores de cargas que constan de uno a cuatro elementos secos. En este ciclo, una pequeña cantidad de agua es rociada dentro de la tina de secado después de varios minutos de rotación con calor.</p> <p>WRINKLE AWAY (ELIMINAR ARRUGAS) : el ciclo WRINKLE AWAY (ELIMINAR ARRUGAS) elimina las arrugas de prendas guardadas en armarios, etc. Elimina arrugas mediante el tratamiento optimizado con vapor. Puede cambiar el tiempo de secado. (Tiempo mínimo: 20 minutos)</p> <p>* Para obtener mejores resultados, no cargue más de 3 elementos.</p> |
| 2 Pantalla gráfica digital | <p>La pantalla digital muestra el tiempo restante del ciclo calculado después de presionar el botón Inicio/Pausa. El tiempo restante calculado puede fluctuar a medida que avance el ciclo. Se iluminará la luz de Secado y se mantendrá iluminada hasta que se haya cumplido el ciclo. Cuando la secadora esté en la fase de enfriamiento, se iluminará la luz de Refrescar. Cuando la secadora esté en la fase de prevención de arrugas, se iluminará la luz la Prevenir Arrugas. Cuando el ciclo haya finalizado, aparecerá la palabra "End" (Fin) en la pantalla hasta que presione el botón Start/Pause (Inicio/Pausa) o el botón Power (Encender/Apagar). Si su secadora se detiene durante un ciclo, las luces del indicador parpadearán hasta que presione el botón Inicio/Pausa.</p> |
| 3 Botón de selección Nivel de Secado | <p>Para seleccionar el nivel de secado en los ciclos NORMAL (NORMAL), HEAVY DUTY (CARGA PESADA), u otros ciclos Sensor dry (Secado con Sensor) excepto SANITIZE (ESTERILIZAR), WOOL (LANA), ACTIVE WEAR (ROPA DEPORTIVA) presione el botón Dry Level (Nivel de Secado). Se iluminará una luz en el indicador junto al nivel deseado de secado.</p> <p>Presione el botón repetidamente para desplazarse por las opciones. Las cargas más grandes o más voluminosas posiblemente requieran la opción Muy Seco o Mayor Secado para que el secado sea completo.</p> <p>La configuración Less drying (Menos secado) se adecua mejor a telas livianas o para dejar un poco de humedad en la ropa al final del ciclo. La opción Centrifugado Parcial fue concebida para secar las prendas parcialmente. Utilícela para las prendas que deban secarse en posición horizontal o colgarse.</p> |
| 4 Botón de selección Temperatura | <p>Para seleccionar la temperatura para la carga, presione el botón Temperatura. Se iluminará una luz en el indicador junto a la temperatura que seleccionó. Presione el botón repetidamente para desplazarse por las opciones.</p> <p>High (Alto): para los algodones resistentes o aquellos con el rótulo Secar en secadora.</p> <p>Medium (Medio): para telas que requieren planchado permanente, telas sintéticas, algodones livianos u otras prendas con el rótulo Secar en secadora a temperatura medio.</p> <p>Med Low (Bajo intermedio): Para calor más bajo que el intermedio. Use esta opción para secar telas sintéticas o tejidos lavables.</p> <p>Low (Bajo): para prendas sensibles al calor con el rótulo Secar en secadora a temperatura baja o Secar en secadora a temperatura cálida.</p> <p>Extra Low (Extra Bajo) : ofrece una opción de secado con calor a la menor temperatura posible.</p> |
| 5 Botón de selección Tiempo | <p>Cuando usa los ciclos Secado Manual, puede ajustar el tiempo de secado presionando el botón de selección de tiempo.</p> <p>Durante el ciclo Secado con Sensor, el indicador de tiempo se encuentra apagado porque el tiempo de secado se determina según el nivel de humedad fluctuante.</p> <p>Por lo tanto, el tiempo de secado real puede ser distinto del que se muestra en pantalla.</p> |

6 Opción de selección de ciclo

Anti Static (Antiestática): Para reducir la estática por la fricción de las prendas y vapor rociado en el último periodo del ciclo de secado.

Únicamente está disponible con: Ciclo de secado NORMAL (NORMAL), HEAVY DUTY (CARGA PESADA), PERM PRESS (PLANCHA PERMANENTE), DELICATES (DELICADOS) (el nivel de secado de cada ciclo excede lo normal) y TIME DRY (TIEMPO DE SECADO).

Rack Dry (Secado en rejilla) : Rack Dry (Secado en rejilla) está disponible en el ciclo TIME DRY (TIEMPO DE SECADO). La temperatura se establecerá únicamente a Extra Low (Extra Bajo). (consulte la sección "Rack Dry (Secado en rejilla)" en la página 24.)

Mixed Load Bell (Timbre de carga mixta) - es una alarma que le notifica cuando el nivel de secado promedio de una carga es centrifugado parcial (80% seco). Le permite retirar las prendas que no desea que se sequen completamente o que desea que se sequen fuera de la secadora mientras deja que otras prendas sigan secándose.

Puede seleccionar esta función en todos los ciclos de Sensor Dry (Secado con sensor), excepto WOOL (LANA), SANITIZE (ESTERILIZAR) y ACTIVE WEAR (ROPA DEPORTIVA). Las selecciones del nivel de secado se limitan a Normal Dry (Secado normal), More Dry (Más seco) y Very Dry (Muy seco).

Wrinkle Prevent (Prevenir Arrugas): ofrece aproximadamente 180 minutos de secado intermitente con aire fresco al final del ciclo para reducir la formación de arrugas. Presione el botón Prevenir Arrugas para activar dicha función.

La luz del indicador arriba de la tecla se iluminará cuando seleccione Wrinkle Prevent (Prevenir Arrugas).

La carga está seca y puede retirarla en cualquier momento durante el ciclo Wrinkle Prevent (Prevenir Arrugas).

My Cycle (Mi ciclo) : Elija su ciclo favorito, incluyendo ciclo, temperatura y opción de nivel de secado, etc. (consulte la sección "Rack Dry (Secado en rejilla)" en la página 25.)

Adjust Time (Ajustar tiempo) : se puede agregar o restar tiempo de los tiempos establecidos automáticamente en los ciclos de secado manual (TIME DRY (TIEMPO DE SECADO), QUICK DRY (SECADO RÁPIDO) o AIR FLUFF (TEMP. AMBIENTE)) y el ciclo WRINKLE AWAY (ELIMINAR ARRUGAS).

Para agregar o restar tiempo al ciclo, presione la tecla Ajustar Tiempo con la flecha hacia arriba o hacia abajo hasta que aparezca el tiempo deseado.

Small Load Care™ (Cuidado de cargas pequeñas) (Solo modelo a gas) : para controlar la velocidad de operación para secar cargas pequeñas en el ciclo Sensor Dry (Secado con sensor). Únicamente está disponible con: Ciclo NORMAL (NORMAL), HEAVY DUTY (CARGA PESADA), PERM PRESS (PLANCHA PERMANENTE) y DELICATES (DELICADOS).

No se puede seleccionar/cancelar cuando el ciclo de secado está funcionando.

Para mejorar el efecto del secado y controlar la velocidad de operación, la tina se puede poner en pausa durante la operación.

Eco Dry (Secado ecológico) (Solo modelo eléctrico) : esta función está disponible en los ciclos NORMAL (NORMAL) y TIME DRY (TIEMPO DE SECADO). Cuando se activa la función Eco Dry (Secado ecológico), lleva más tiempo el secado pero el consumo de energía se reduce en hasta un 20%.

(Cuando se activa la función Eco Dry (Secado ecológico), se puede extender el tiempo de secado hasta 3 veces dependiendo de la temperatura especificada y la cantidad de ropa para secar. Cuando se envía el producto, la función Eco Dry (Secado ecológico) está activada por defecto.

7 Botón de selección Start/Pause (Inicio/Pausa)





Presiónelo para detener y reiniciar los programas.

8 Botón Power (Encender/Apagar)

Presiónelo una vez para encender la secadora y presiónelo nuevamente para apagarla. Si enciende su secadora y no toca ningún botón durante 10 minutos, se apagará automáticamente.

 Si coloca la ropa en la secadora cuando está muy enredada inmediatamente después del ciclo de lavado o centrifugado, se puede reducir la eficacia del secado o causar que se abra la puerta. Recomendamos desenredar la ropa antes de colocarla en la secadora.

 Cada indicador de la pantalla gráfica significa:

| | |
|-------------------------------------------------------------------------------------|-------------------------------------|
|  | Steam (Vapor) |
|  | Child Lock (Seguro para Niños) |
|  | Filter Check (Control del filtro) |
|  | Vent Sensor (Sensor de ventilación) |

manual de instrucciones, sugerencias

RACK DRY (SECADO EN REJILLA)

Uso del tendedero

1. El tendedero está instalado en el tambor en fábrica.
2. Cuando use esta secadora por primera vez, saque el tendedero del tambor. Tire hacia arriba en forma vertical y saque el tendedero del tambor. Quite el envase y guárdelo apropiadamente.
3. Cuando necesite usar el tendedero, consulte los siguientes pasos para la instalación.

Instalación de la rejilla de secado

1. Abra la puerta de la secadora.
2. Coloque la Rejilla de secado dentro del producto, luego alinee los agujeros de la manivela del filtro de la Rejilla de secado con las proyecciones frontales.
3. Coloque las patas traseras en las dos áreas ahuecadas de la pared posterior de la secadora, y luego presione hacia abajo en la parte media de la rejilla de secado para fijarla en su lugar.
4. Coloque los artículos que va a secar en la rejilla, dejando un espacio entre los mismos para que el aire pueda circular.
5. Cierre la puerta de la secadora.
6. Oprima el botón RACK DRY (SECADO EN REJILLA) en el ciclo de Time Dry (Tiempo de Secado), y luego seleccione el tiempo conforme a la humedad y al peso de la prenda.

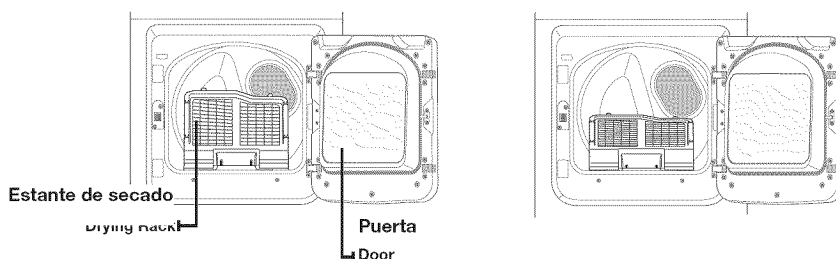

-  Coloque la Rejilla de secado dentro de la secadora, alinee los agujeros de la manivela de filtro de la Rejilla de secado con las proyecciones frontales, y luego asegure la parte posterior de la Rejilla de secado.

| ARTICULOS SUGERIDOS | TEMPERATURA SUGERIDA CONFIGURACION |
|-----------------------------------------------------------------------|-----------------------------------------------------|
| Suéteres lavables (bloquear para dar forma y tender sobre la rejilla) | Extra Low (Extra Bajo) (Ciclo de secado por tiempo) |
| Juguetes rellenos (rellenos de algodón o fibra de poliéster) | Extra Low (Extra Bajo) (Ciclo de secado por tiempo) |
| Juguetes rellenos (rellenos de espuma o hule) | Air Fluff (Temp. Ambiente) |
| Almohadas de hule espuma | Air Fluff (Temp. Ambiente) |
| Tenis deportivos | Air Fluff (Temp. Ambiente) |

-  No seque el tendedero junto con el envase al usar el tendedero.
- ADVERTENCIA** Secar hule espuma, plástico o hule en configuración de calor puede causar daños a los artículos y pueden crear un riesgo de incendio.

-  En caso de que algún modelo no esté equipado con Rejilla de secado, puede adquirirla por medio de un centro de servicio.

MY CYCLE (MI CICLO)

Le permite activar su ciclo de secado personalizado (ciclo, nivel de secado, temperatura) con la practicidad de presionar un solo botón.

Pulse el botón **My Cycle (Mi ciclo)** para cargar y utilizar las opciones guardadas del programa My Cycle (Mi ciclo). La luz del programa My Cycle (Mi ciclo) indicará la activación. Además, el curso elegido y luces de opción parpadearán.

Puede configurar las opciones en el modo Mi Ciclo de la siguiente manera:

1. Presione el botón **Power (Encender/Apagar)**.
2. Seleccione un ciclo utilizando el **Selector de ciclos**.
3. Después de seleccionar el ciclo, establezca cada opción (nivel de secado, temperatura, tiempo).
4. A continuación, puede almacenar el ciclo seleccionado y las opciones manteniendo pulsado el botón My Cycle (Mi ciclo) más de 3 segundos en el modo My Cycle (Mi ciclo). El ciclo y las opciones que seleccione aparecerán la próxima vez que elija la función My Cycle (Mi ciclo).

 Puede cambiar la configuración de My Cycle (Mi ciclo) repitiendo el proceso descrito más arriba. La próxima vez que elija la función Mi Ciclo aparecerá la última configuración usada.

 Si presiona el botón My Cycle (Mi ciclo) y lo suelta dentro de 3 segundos, las opciones y el programa guardados anteriormente aparecerán.

Si mantiene presionado el botón My Cycle (Mi ciclo) durante 3 segundos o más, las opciones y el programa configurados actualmente se guardarán y el LED parpadeará durante 3 segundos.

DRUM LIGHT (LUZ DEL TAMBOR)

Enciende el tambor de la secadora mientras se realiza el secado.

Encendido y apagado

Mantenga presionado el botón Wrinkle Prevent (Prevenir Arrugas) durante 3 segundos o más.

 Puede encender y apagar la Luz Interior cuando la secadora está funcionando y cuando se detiene.

Si no apaga la Luz Interior 5 minutos después de encenderla, la Luz Interior se apaga automáticamente.

SOUND (SONIDO)

La función Sound Off (Sonido apagado) se puede seleccionar durante todos los cursos.

Activación

Si desea activar la función Sound Off (Sonido apagado), pulse los botones Dry Level (Nivel de Secado) al mismo tiempo durante 3 segundos.

Desactivación

Si desea desactivar la función Sound Off (Sonido apagado), pulse los botones Dry Level (Nivel de Secado) al mismo tiempo durante 3 segundos nuevamente.

 Cuando se selecciona esta opción el sonido se apaga en todos los programas. Aunque la lavadora se encienda y se apague repetidas veces, la configuración se mantiene.

CHILD LOCK (SEGURO PARA NIÑOS)

Evita que los niños jueguen con la secadora.

Configuración/Liberación

Si desea configurar o liberar esta función, presione simultáneamente los botones Temp. (Temperatura) y Time (Tiempo) durante 3 segundos.

manual de instrucciones, sugerencias

Detalles del Seguro para niños

- Puede activar el Seguro para niños mientras su secadora está en funcionamiento.
- Una vez que active el Seguro para niños, no responderá ningún botón, excepto el botón Power (Encender/Apagar), hasta que desactive dicha función.
- Se iluminará el indicador de Seguro para niños.

 Si no desactivó el Seguro para niños, y luego apagó y encendió la secadora, la función Seguro para niños continuará activada. Para desactivar el Seguro para niños, siga las instrucciones detalladas a continuación.

 Cuando otros botones, salvo el botón Power (Encender/Apagar), no respondan, verifique el indicador de Seguro para niños. Si el Seguro para niños está activado, siga las instrucciones precedentes para desactivarlo.

SMART CARE (CUIDADO INTELIGENTE)

Esta función permite comprobar el estado de la secadora con un teléfono inteligente.

1. Para activar la función Smart Care (Cuidado Inteligente), presione el botón Power (Encender/Apagar) para poner en funcionamiento la secadora y luego mantenga presionado el botón Time (Tiempo) durante 3 segundos. Si presiona un botón distinto al botón Time (Tiempo) después de encender la secadora, ya no podrá activar la función Smart Care (Cuidado Inteligente).
 - El historial de los códigos de error se borra luego de usar la función.
2. Si la función Cuidado Inteligente está activada, se enciende el indicador de Cuidado Inteligente en la pantalla.
3. Ejecute la aplicación Cuidado Inteligente en su teléfono inteligente.
 - GalaxyS, GalaxyS2, GalaxyS3, GalaxyS4, GalaxyS2(HD), Galaxy Note, Galaxy Note2, Galaxy Note3 (Otros dispositivos pueden no tener funcionamiento normal).
Sistema operativo compatible: Android 2.2 o más reciente.
 - iPhone 3 G S, iPhone 4/4S, iPhone 5/5S.
Sistema operativo compatible: OS 4.3 o más reciente.
4. Enfoque la cámara del teléfono inteligente hacia el panel de la pantalla de la secadora.
5. Si enfoca la cámara del teléfono inteligente al panel de la pantalla de la secadora, el panel y el mensaje de error se reconocen automáticamente y el tipo de error y la solución se muestran automáticamente en el teléfono inteligente.
6. Si el teléfono inteligente no reconoce el código de error más de dos veces, ingrese en forma manual el código de error indicado en el panel de la pantalla de la secadora en la aplicación Cuidado Inteligente.

 Descarga de la aplicación Cuidado Inteligente

- Descargue la Samsung Laundry App en su teléfono celular desde Android Market o Apple App store. (Buscar palabra: Samsung Smart Washer/Dryer)

 Precauciones de uso de Cuidado Inteligente

- Si la luz de un fluorescente o una lámpara se refleja en el panel de la pantalla de la secadora, es posible que el teléfono inteligente no reconozca fácilmente el panel o el mensaje de error.
- Si sostiene el teléfono inteligente en un ángulo demasiado abierto respecto al frontal del panel de la pantalla, es posible que no se reconozca el código de error. Para obtener los mejores resultados, sostenga el teléfono inteligente en una posición paralela o casi paralela respecto al frontal del panel.

LIMPIE EL FILTRO PARA PELUSAS

- Antes o después de cada carga.
- Para reducir el tiempo de secado.
- Para hacer uso de la energía con mayor eficacia.

 No haga funcionar la secadora sin el filtro para pelusas colocado.

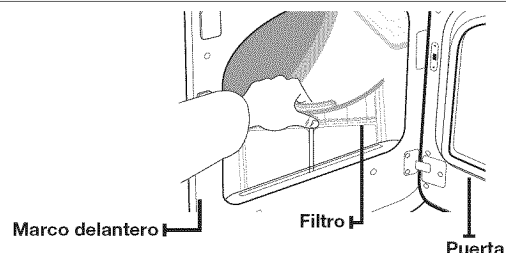

CARGUE LA SECADORA DE MANERA ADECUADA

- Coloque sólo una carga de ropa en la secadora por vez.
- En cargas mixtas, las telas pesadas y livianas se secan en forma diferente. Esto puede ocasionar que las telas livianas estén secas mientras que las telas pesadas queden húmedas al final del ciclo de secado.
- Agregue una o más prendas similares adicionales a la secadora cuando está secando sólo una o dos prendas. Esto mejora el funcionamiento de la secadora y la eficacia del secado.
- Sobrecargar la secadora limita su funcionamiento y ocasiona un secado desperejo así como la formación excesiva de arrugas en algunas telas.

CÓMO COMENZAR

1. Cargue la secadora sin apretar. NO la sobrecargue.
2. Cierre la puerta.
3. Seleccione el ciclo apropiado y las opciones para la carga (Consulte las paginas de "Tabla de ciclos").
4. Presione el botón Start/Pause (Inicio/Pausa).
5. Se iluminará la luz del indicador de la secadora.
6. El tiempo del ciclo calculado aparecerá en la pantalla.
El tiempo puede fluctuar debido a que los niveles de humedad fluctúan en la secadora.

-  • Cuando haya finalizado el ciclo, la palabra "End" (Fin) aparecerá en la pantalla.
- Si presiona Power (Encender/Apagar), se cancelará el ciclo y la secadora se detendrá.
 - Los indicadores de Secando, Refrescar y Prevenir Arrugas se iluminarán durante tales fases del ciclo.

 **ADVERTENCIA** No coloque ningún objeto en la parte superior de la secadora cuando está en funcionamiento



SENSOR DE VENTILACIÓN

Su secadora Samsung está equipada con un Sensor de ventilación el cual detecta y le avisa cuando es momento de limpiar los ductos. Mantenga su secadora eficiente y segura limpiando los ductos cuando se indique.

El Sensor de ventilación detecta cualquier obstrucción de ductos.

Puede saber si hay un ducto bloqueado a través de la lámpara del sensor de Ventilación en la pantalla digital.

manual de instrucciones, sugerencias

| Nivel | Mensaje | Estado | Solución |
|-------|------------------------------------------------------------------------------------------------------------------------------------------------------|------------------------------------------------------------------------------------------------------------------------------------------------------------------------------------------------|----------------------------------------------------------------------------------------------------------------------------------------------------------------|
| 0 | La lámpara de "Vent Sensor (Sensor de ventilación)  " esta apagada. | El ducto está libre de obstrucciones | - |
| 1 | La lámpara de "Vent Sensor (Sensor de ventilación)  " se ilumina. | <p>Cuando una parte del ducto o el filtro de pelusa está obstruido por materia extraña.</p> <p>Cuando la resistencia es alta porque el ducto es demasiado largo o esta doblado.</p> | <p>Revise la conexión del ducto y acorte y enderece el ducto como sea necesario.</p> <p>Revise el filtro de pelusa o el conducto y limpie si es necesario.</p> |
| 2 | La lámpara de "Vent Sensor (Sensor de ventilación)  " parpadea. | <p>Cuando el ducto está obstruido por pelusa o por materia extraña.</p> <p>Cuando la resistencia sea demasiado alta debido a que el ducto es demasiado largo o está excesivamente doblado.</p> | <p>Revise la conexión del ducto y acorte y enderece el ducto como sea necesario.</p> <p>Revise el filtro de pelusa o el ducto y limpie lo antes posible.</p> |

En el estado "LEVEL 2", esta lámpara parpadea durante 3 horas después que finalizar el ciclo. (Si la función de prevención de arrugas es activada, este mensaje aparecerá durante 3 horas).

Si oprime el botón Power (Encender/Apagar) o se abre la puerta, se apaga de inmediato.

 Para obtener mas información sobre la instalación de los ductos, por favor consulte la sección Requerimientos de ductos en la página 8.

- Aunque la secadora esté disponible, aún cuando muestre un mensaje de bloqueo, el tiempo de secado puede extenderse.
- Si aparece el mensaje de "LEVEL 1" la primera vez que se enciende la secadora después de ser instalada, revise la conexión y limpie el ducto. Si aparece el mensaje "LEVEL 1" después de revisar y limpiar los ductos, esto puede indicar que hay algunas restricciones del ducto debido a la longitud, condición, etc. Cuando ocurra esto, puede usar la secadora normalmente sin necesidad de tomar medidas para corregirlo. Sin embargo, el tiempo de secado puede extenderse o puede degradarse el desempeño de secado.

cuidado y limpieza

PANEL DE CONTROL

Limpie con un paño suave y húmedo. No utilice sustancias abrasivas.

No rocíe el panel directamente con limpiadores en aerosol.

El acabado del panel de control puede dañarse a causa de algunos productos removedores de suciedad y manchas de tratamiento previo al lavado.

Aplique dichos productos lejos de la secadora y limpie el líquido derramado o el rocío inmediatamente.

TAMBOR

Elimine todas las manchas del tambor causadas por crayón, tinta o tinte de la tela (proveniente de artículos nuevos, tales como toallas o jeans) etc, con un limpiador común.

Posteriormente, seque las toallas o prendas viejas para eliminar restos de manchas o solución de limpieza.

Una vez que se hayan seguido estos pasos, es posible que las manchas aún sean visibles, pero no se transferirán a las cargas subsiguientes.

TAMBOR ACABADO CON PINTURA EN POLVO

Para limpiar el tambor acabado con pintura en polvo, use un paño humedecido con un limpiador suave, no abrasivo, adecuado para superficies que se deterioran fácilmente.

Elimine los residuos del limpiador y seque con un paño limpio.

EXTERIOR DE LA SECADORA

Limpie con un paño suave y húmedo. No utilice sustancias abrasivas.

Proteja la superficie de objetos afilados.

No coloque objetos pesados ni afilados ni tampoco el paquete de detergente sobre la secadora. Pueden rayar o dañar la cubierta superior de la secadora. Mantenga estos artículos sobre el pedestal o en una caja de almacenaje, que puede adquirirse por separado. Toda la secadora tiene un acabado brillante. Evite rayar o dañar la superficie cuando use la secadora.

SISTEMA DE DRENAJE DE LA SECADORA





Inspeccione y limpie el sistema de drenaje de la secadora anualmente para mantener un rendimiento óptimo.

La tapa de drenaje exterior debe limpiarse con más frecuencia para garantizar un funcionamiento adecuado.

sugerencias para prendas especiales

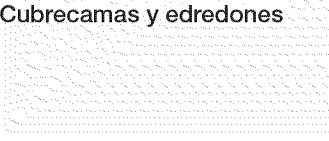
Sugerencias para prendas especiales

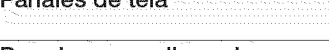
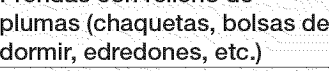
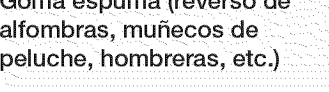
Siga las instrucciones del fabricante o de la etiqueta de indicaciones para secar prendas especiales. Si no se dispone de etiquetas con indicaciones, use la siguiente información como guía.

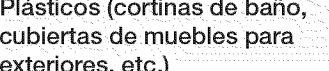
| | |
|----------------------------------------------------------------------------------------------------------------------------------------------------------------------------|--------------------------------------------------------------------------------------------------------------------------------------------------------------------------------------------------------------------------------------------------------------------------------------------------------------------------------------------------------------------------------------------------------|
| Cubrecamas y edredones  | <ul style="list-style-type: none">• Siga las instrucciones de la etiqueta con indicaciones o seque usando el ciclo Ropa de Cama.• Asegúrese de que la prenda esté completamente seca antes de usarla o guardarla.• Tal vez deba volver a colocarla para garantizar un secado uniforme. |
| Ropa de cama  | <ul style="list-style-type: none">• Utilice el ciclo Normal y seque de a una sola frazada por vez para lograr un mejor funcionamiento de la secadora.• Asegúrese de que la prenda esté completamente seca antes de usarla o guardarla. |
| Cortinas y paños de tela  | <ul style="list-style-type: none">• Utilice el ciclo Perm Press (Plancha permanente) y la temperatura Medio para reducir la formación de arrugas.• Seque estos artículos en tandas pequeñas para obtener mejores resultados y retirelos lo antes posible. |
| Pañales de tela  | <ul style="list-style-type: none">• Utilice el ciclo Normal y la temperatura Alto para pañales suaves y mullidos. |
| Prendas con relleno de plumas (chaquetas, bolsas de dormir, edredones, etc.)  | <ul style="list-style-type: none">• Utilice el ciclo Normal y la opción de temperatura Medio.• Agregar toallas secas acorta el tiempo de secado y absorbe la humedad. |
| Goma espuma (reverso de alfombras, muñecos de peluche, hombreras, etc.)  | <ul style="list-style-type: none">• NO seque con el ciclo de secado con calor. Use el ciclo Air Fluff (Temp. Ambiente)• ADVERTENCIA – Secar un artículo de goma con calor puede dañarlo u ocasionar un riesgo de incendio. |
| Almohadas  | <ul style="list-style-type: none">• Utilice el ciclo Normal.• Agregue un par de toallas secas y un par de zapatillas limpias para mejorar el funcionamiento de la secadora y secar los artículos.• NO seque almohadas de capoc o de goma espuma en la secadora. Puede secar estos elementos en la secadora solamente si usa el ciclo de secado a temperatura ambiente. |
| Plásticos (cortinas de baño, cubiertas de muebles para exteriores, etc.)  | <ul style="list-style-type: none">• Utilice el ciclo Temp. Ambiente o el ciclo Tiempo de Secado y la opción de temperatura Bajo o Extra Bajo de acuerdo con las instrucciones de la etiqueta. |

ARTICULOS QUE SE DEBE EVITAR PONER EN LA SECADORA:

- Artículos de fibra de vidrio (cortinas, paños de tela, etc.).
- Lanas, salvo que se recomiende en la etiqueta.
- Artículos manchados o embebidos en aceite vegetal o de cocina.

guía de solución de problemas

CONTROLE ESTOS PUNTOS SI SU SECADORA...

| PROBLEMA | SOLUCIÓN |
|------------------------------------|----------------------------------------------------------------------------------------------------------------------------------------------------------------------------------------------------------------------------------------------------------------------------------------------------------------------------------------------------------------------------------------------------------------------------------------------------------------------------------------------------------------------------------------------------------------------------------------------------------------------------------------------------------------------------------------------------------------------------------------------------------------------------------------------------------------------------------------------------------------------------------------------------------------------------------------------------------------------------------------------|
| No funciona. | <ul style="list-style-type: none"> • Asegúrese de que la puerta esté cerrada con traba. • Asegúrese de que el cable de alimentación esté enchufado a un tomacorriente que funcione. • Controle los disyuntores o fusibles de su casa. • Presione el botón Inicio/Pausa nuevamente si la puerta se abre durante el ciclo. |
| No calienta. | <ul style="list-style-type: none"> • Controle los disyuntores o fusibles de su casa. • Seleccione una opción de secado con calor distinta de Temp. Ambiente. • En una secadora a gas, verifique que el suministro de gas esté abierto. • Limpie el filtro atrapapelusas y el conducto de drenaje. • La secadora puede haberse desplazado a la fase de enfriamiento del ciclo. |
| No seca. | <ul style="list-style-type: none"> • Verifique todos los ítem anteriores y, además... • Asegúrese de que la tapa de drenaje hacia el exterior de la casa se pueda abrir y cerrar sin inconvenientes. • Verifique que el sistema de drenaje no presente obstrucciones. Los conductos deben inspeccionarse y limpiarse todos los años. • Utilice un conducto de drenaje de metal rígido, de 4". • No la sobrecargue. 1 carga de lavado = 1 carga de secado. • Separe los artículos pesados de los artículos livianos. • Es posible que sea necesario volver a colocar los artículos grandes y voluminosos, como las frazadas o los edredones, para garantizar un secado uniforme. • Verifique que la lavadora esté drenando en forma correcta para extraer el agua de la carga adecuadamente. • Es posible que la carga sea demasiado pequeña como para secarse correctamente. Agregue algunas toallas. |
| Hace ruido. | <ul style="list-style-type: none"> • Verifique si en la carga hay objetos tales como monedas, botones flojos, clavos, etc. Retírelos de inmediato. • Es normal escuchar el ruido de la válvula de gas de la secadora o que el ciclo del dispositivo de calor se enciende o se apaga durante el ciclo de secado. • Asegúrese de que la secadora esté correctamente nivelada tal como se describe en las instrucciones de instalación. • Es normal que la secadora emita un zumbido debido a alta velocidad del aire que se mueve por el tambor de la secadora y el sistema de drenaje. |
| No seca de manera uniforme. | <ul style="list-style-type: none"> • Es posible que las costuras, los bolsillos y otras áreas resistentes similares no se sequen por completo cuando el resto de la carga ha llegado al nivel de secado seleccionado. Esto es normal. Seleccione la opción Muy Seco si lo desea. • Si se seca un artículo pesado con una carga liviana, por ejemplo una toalla con sábanas, es posible que el artículo pesado no se seque completamente cuando el resto de la carga ha alcanzado el nivel de secado seleccionado. Separe los artículos pesados de los artículos livianos para obtener mejores resultados. |

guía de solución de problemas

| PROBLEMA | SOLUCIÓN |
|-----------------------------------------------------|------------------------------------------------------------------------------------------------------------------------------------------------------------------------------------------------------------------------------------------------------------------------------------------------------------------------------------------------------------------------------------------------------------------------------------------------------------------------------------------------------------------------------------------------------------------------------------------------|
| Tiene olor. | <ul style="list-style-type: none"> Los olores del hogar, ya sea que provengan de la pintura, el barniz, los limpiadores potentes, etc., pueden ingresar en la secadora con el aire del ambiente. Esto es normal puesto que la secadora extrae el aire de la habitación, lo calienta y lo hace circular por el tambor y lo expulsa a través del drenaje hacia el exterior. Cuando estos olores permanecen en el aire, ventile bien la habitación antes de usar la secadora. |
| Se apaga antes de que la carga esté seca | <ul style="list-style-type: none"> La carga de la secadora es demasiado pequeña. Agregue más prendas o algunas toallas y reinicie el ciclo. La carga de la secadora es demasiado grande. Retire algunas prendas y vuelva poner en funcionamiento la secadora. |
| Pelusa en las prendas | <ul style="list-style-type: none"> Limpie el filtro para pelusas antes de cada carga. Con algunas cargas que producen grandes cantidades de pelusa, quizá sea necesario limpiar el filtro durante el ciclo. Algunas telas producen pelusa (por ejemplo, una toalla de algodón blanco con mucho pelo) y deben secarse por separado de las prendas que atrapan pelusa (por ejemplo, un par de pantalones de lino negro) Divida las cargas grandes en cargas más pequeñas para el secado. Revise bien los bolsillos antes de lavar y secar las prendas. |
| Prendas arrugadas después del ciclo Antiarrugas. | <ul style="list-style-type: none"> Funciona mejor con cargas pequeñas de 1 a 4 prendas. Cargue menos prendas. Cargue prendas de tipo similar. |
| Quedan olores en la ropa después de Temp. Ambiente. | <ul style="list-style-type: none"> Las telas que contienen olores fuertes deben lavarse en un ciclo normal. |

CÓDIGOS DE INFORMACIÓN

Pueden aparecer códigos de información para ayudarle a comprender mejor qué ocurre con la secadora.

| PANTALLA DE ERROR | SIGNIFICADO | SOLUCIÓN |
|-------------------|----------------------------------------------------------------------------------------|---------------------------------------------------------------------------------------------------------------------------------------------|
| tE | La resistencia térmica es muy baja o alta. | Limpie el filtro o el conducto de ventilación. Si el problema continúa, llame al servicio técnico. |
| HE | Temperatura de calentamiento no válida cuando la secadora está en funcionamiento. | Comuníquese con el servicio técnico. |
| dE | La secadora funciona con la puerta abierta. | Cierre la puerta y luego reinicie. Si el problema continúa, llame al servicio técnico. |
| FE | Frecuencia de fuente de alimentación no válida. | Pruebe reiniciar el ciclo. Si el problema continúa, llame al servicio técnico. |
| 9E1 | Problema con el control electrónico. (Falla de sobrevoltaje) | Comuníquese con el servicio técnico. |
| AE | Problema con el control electrónico. (Falla de comunicación) | Comuníquese con el servicio técnico. |
| EEE | Estado no válido de Comunicación Eeprom. | Comuníquese con el servicio técnico. |
| dF | Puerta no válida. | Comuníquese con el servicio técnico. |
| bE2 | La unidad detecta un botón que se ha presionado más de 30 segundos o que está trabado. | Asegúrese de que NO haya botones presionados constantemente. Pruebe reiniciar el ciclo. Si el problema continúa, llame al servicio técnico. |

Para los códigos que no figuran más arriba, llame al 1-800-726-7864 (1-800-SAMSUNG).

apéndice

TABLA DE INDICACIONES SOBRE LA TELA

Los siguientes símbolos ofrecen indicaciones acerca del cuidado de las prendas. La etiqueta de indicaciones de la prenda incluye símbolos para lavado, blanqueado, secado y planchado, o limpieza a seco cuando sea necesaria. El uso de símbolos garantiza la consistencia entre los fabricantes textiles de artículos nacionales e importados. Siga las indicaciones de la etiqueta para prolongar la vida útil de la prenda y reducir los problemas del lavado.

| Ciclo de lavado | | Instrucciones especiales | | Símbolos de advertencia para el lavado | |
|-------------------------------|------------------------------------------------------------------------------------------------------|---------------------------------------------------|------------------------------|----------------------------------------|-----------------------------------|
| | Normal (Normal) | | Secar colgado/tender | | No lavar |
| | Plancha permanente / Antiarrugas / Control de arrugas | | Colgar para que escurra | | No retorcer |
| | Prendas suaves / delicadas | | Secar en posición horizontal | | No usar blanqueador |
| | Lavado a mano | Secado con calor | | | No secar en secadora |
| Temperatura del agua** | | | Alto | | Sin vapor (agregado a la plancha) |
| | Hot (Caliente) | | Medium (Medio) | | No planchar |
| | Warm (Tibia) | | Low (Bajo) | Limpiar en seco | |
| | Cold (Fría) | | Cualquier calor | | Limpiar en seco |
| Blanqueador | | | Sin calor / aire | | No limpiar en seco |
| | Cualquier blanqueador (cuando sea necesario) | Temperaturas de secado con plancha o vapor | | | Secar colgado/tender |
| | Sólo blanqueador sin cloro (con protección para ropa de color) Blanqueador (cuando sea necesaria) | | Hight (Alto) | | Colgar para que escurra |
| | Ciclo de secado en secadora | | Medium (Medio) | | Secar en posición horizontal |
| Normal (Normal) | | | Low (Bajo) | | |
| | Plancha permanente / Antiarrugas / Control de arrugas | | | | |
| | Prendas suaves / delicadas | | | | |

** Los símbolos con punto representan las temperaturas del agua del lavado apropiadas para diversas prendas. El rango de temperatura para Caliente es de 41° a 52 °C (de 105° a 125 °F), para Tibia es de 29° a 41 °C (de 85° a 105 °F) y para Fría es de 16° a 29 °C (de 60° a 85 °F). (La temperatura del agua del lavado debe alcanzar un mínimo de 16 °C (60 °F) para que se active el detergente y se logre un lavado eficaz).

apéndice

PROTECCIÓN DEL MEDIO AMBIENTE

Este electrodoméstico se fabrica con materiales reciclables. Si decide desechar este electrodoméstico, siga la normativa local relacionada con la eliminación de desechos. Corte el cable de alimentación para que el electrodoméstico no pueda conectarse a una fuente de alimentación. Quite la puerta para que los animales y los niños pequeños no puedan quedar atrapados dentro del electrodoméstico.

DECLARACIÓN DE CONFORMIDAD

Este electrodoméstico cumple con la norma UL2158.

ESPECIFICACIONES

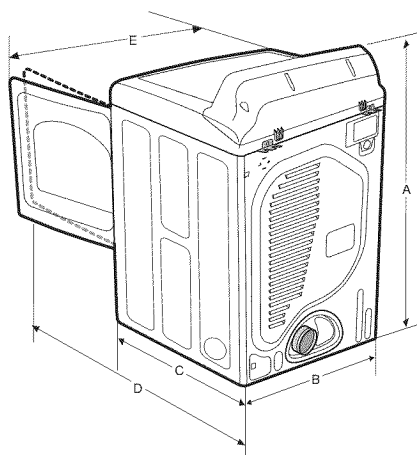

| Tipo | SECADORA CARGA FRONTAL | | | | | |
|-------------------------|-------------------------------------|----------|----------------|------------------------------------------|----------|----------------|
| DIMENSIONES | Div | | Pulgadas (cm) | Div | | Pulgadas (cm) |
| | A. Altura | Producto | 44.90" (114.0) | C. Profundidad | Producto | 32.1" (81.5) |
| | | Instalar | 46.90" | | Instalar | 37.1" |
| | B. Ancho | Producto | 30" (76.2) | D. Profundidad con la puerta abierta 90° | Producto | 54.92" (139.5) |
| | | Instalar | 31" | | Instalar | 59.92" |
| | E. Ancho con la puerta abierta 130° | Producto | 42.36" (107.6) | | | |
| Instalar | | 47.36" | | | | |
| PRESIÓN DEL AGUA | 20-116 psi (137-800 kPa) | | | | | |
| PESO | 147.7 lb (67 kg) | | | | | |
| POTENCIA DEL CALENTADOR | 5300 W (Elec.) 22000 BTU/h (Gas) | | | | | |

TABLA DE CICLOS

DV56H9000E(G)*

(● : configurado en fábrica, ● : seleccionable)

| | Ciclo | Prendas recomendadas | Tamaño de la carga | Funciones |
|-------------------|---------------------------------|---------------------------------------------------------------------------------------------------------------|--------------------|-----------------------------|
| | | | | Nivel de secado con sensor |
| Secado con sensor | ECO NORMAL (NORMAL ECOLOGICO) | Algodón, ropa de trabajo, ropa de cama | | Secado Normal (Ajustable) |
| | NORMAL (NORMAL) | Algodón, ropa de trabajo, ropa de cama, carga mezclada | | Secado Normal (Ajustable) |
| | HEAVY DUTY (CARGA PESADA) | Telas resistentes, tales como jeans, corderoy y ropa de trabajo pesado | | Secado Normal (Ajustable) |
| | BEDDING (ROPA DE CAMA) | Prendas voluminosas, tales como frazadas, sábanas, edredones y almohadas | | Secado Normal (Ajustable) |
| | SANITIZE (ESTERILIZAR) | Ropa de cama, cortinas, prendas para niños | | Muy seco (sin cambios) |
| | PERM PRESS (PLANCHA PERMANENTE) | Camisas, telas sintéticas, tejidos, prendas de algodón sin arrugas y telas que requieren planchado permanente | | Secado Normal (Ajustable) |
| | WOOL (LANA) | Solo para lana lavable y secada a máquina. (cantidad máxima: 3lb) | | Secado Normal (sin cambios) |
| | DELICATES (DELICADOS) | Ropa interior, blusas, lencería | | Secado Normal (Ajustable) |
| | ACTIVE WEAR (ROPA DEPORTIVA) | Ropa hidrófuga, ropa de entrenamiento, ropa deportiva (Cantidad máxima: 4lb) | | Secado Normal (sin cambios) |
| | TOWELS (TOALLAS) | Toallas de baño y prendas similares | | Secado Normal (Ajustable) |
| Secado Manual | QUICK DRY (SECADO RÁPIDO) | Carga pequeña | | - |
| | TIME DRY (TIEMPO DE SECADO) | Cualquier carga | | - |
| | AIR FLUFF (TEMP. AMBIENTE) | Espuma, goma, plástico | | - |
| Ciclos de Vapor | REFRESH (REFRESCAR) | Camisas, pantalones, edredones, almohadas | | - |
| | WRINKLE AWAY (ELIMINAR ARRUGAS) | Camisas, pantalones, blusas | | - |

| Ciclo | Funciones | | | | | Opciones | | | | | | |
|-------------------|---------------------------------|----------------|---------------------------|------------|------------------------|----------|-----------------------------------------|-----------------------------------------------|----------------------------|-----------------------------------------------|-----------------------------|------------------------------------|
| | Control temp. | | | | | Tiempo | Mixed Load Bell (Timbre de carga mixta) | Adjust Time Up/Down (Aumentar/Reducir tiempo) | Eco Dry (Secado ecológico) | Small Load Care™ (Cuidado de cargas pequeñas) | Anti Static (Anti estática) | Wrinkle Prevent (Prevenir Arrugas) |
| | Hight (Alto) | Medium (Medio) | Med Low (Bajo intermedio) | Low (Bajo) | Extra Low (Extra Bajo) | | | | | | | |
| Secado con sensor | ECO NORMAL (NORMAL ECOLOGICO) | | | | ● | | ● | | | | | ● |
| | NORMAL (NORMAL) | ● | ● | | | | ● | | ● | | ● | ● |
| | HEAVY DUTY (CARGA PESADA) | ● | | | | | ● | | | ● | | ● |
| | BEDDING (ROPA DE CAMA) | ● | | | | | ● | | | | | ● |
| | SANITIZE (ESTERILIZAR) | ● | | | | | | | | | | ● |
| | PERM PRESS (PLANCHA PERMANENTE) | | ● | | | | | | | ● | | ● |
| | WOOL (LANA) | | | | ● | | | | | | | ● |
| | DELICATES (DELICADOS) | | | | | ● | | | | ● | | ● |
| | ACTIVE WEAR (ROPA DEPORTIVA) | | ● | | | | | | | | | ● |
| | TOWELS (TOALLAS) | ● | ● | | | | | | | | | ● |
| Secado Manual | QUICK DRY (SECADO RÁPIDO) | ● | | | | | ● | | ● | | | ● |
| | TIME DRY (TIEMPO DE SECADO) | ● | ● | ● | ● | ● | | | ● | | ● | ● |
| | AIR FLUFF (TEMP. AMBIENTE) | | | | | | ● | | | | | ● |
| Ciclos de Vapor | REFRESH (REFRESCAR) | ● | | | | | | | | | | ● |
| | WRINKLE AWAY (ELIMINAR ARRUGAS) | ● | | | | | | ● | | | | ● |

Eco Dry (Secado ecológico): Modelo eléctrico solamente

Small Load Care™ (Cuidado de cargas pequeñas): Solo modelo a gas

Recomendaciones sobre el tamaño de la carga



Carga grande : Llene $\frac{3}{4}$ del tambor. No agregue prendas por encima de este nivel para que puedan dar vueltas con libertad.



Carga media : Llene $\frac{1}{2}$ del tambor.



Carga pequeña : Coloque 3 a 5 prendas y no llene más de $\frac{1}{4}$ del tambor.

* Para obtener los mejores resultados, siga las recomendaciones sobre el tamaño de la carga para cada ciclo de secado.

garantía (Estados Unidos)

SECADORA SAMSUNG

GARANTÍA LIMITADA PARA EL COMPRADOR ORIGINAL

El presente producto de la marca SAMSUNG, tal como lo provee y distribuye SAMSUNG ELECTRONICS AMERICA, INC. (SAMSUNG) y lo entrega nuevo, en su embalaje de cartón original al comprador o consumidor original, está garantizado por SAMSUNG contra defectos de fabricación de los materiales y la mano de obra durante el período limitado de la garantía de:

un (1) año para todas las piezas y la mano de obra

Dos (2) años para las piezas del panel de control (Solo piezas)

La presente garantía limitada comienza en la fecha original de compra y es válida únicamente para productos comprados y usados en los Estados Unidos.

Para recibir el servicio técnico de la garantía, el comprador debe comunicarse con SAMSUNG con el fin de que se determine el problema y los procedimientos del servicio.

El servicio técnico de la garantía sólo puede ser prestado por un centro de servicio técnico autorizado de SAMSUNG.

Se debe presentar la factura de compra original como prueba de compra a SAMSUNG o al servicio técnico autorizado de SAMSUNG.

SAMSUNG prestará servicio técnico a domicilio durante el período de la garantía sin costo, sujeto a la disponibilidad dentro de los Estados Unidos contiguos.

El servicio técnico a domicilio no está disponible en todas las áreas.

Para recibir el servicio técnico a domicilio, el producto no debe presentar obstrucciones y debe ser accesible para el agente del servicio técnico.

Si el servicio técnico no está disponible, SAMSUNG puede optar por transportar el producto hasta y desde el servicio técnico autorizado.

SAMSUNG reparará, reemplazará el producto u ofrecerá un reembolso a su criterio y sin cargo adicional, tal como se establece en la presente garantía, con piezas o productos nuevos o reacondicionados si se comprueba que es defectuoso durante el período limitado de la garantía especificado anteriormente.

Todas las piezas y los productos reemplazados pasan a ser propiedad de SAMSUNG y deben ser devueltos a SAMSUNG.

Las piezas y los productos reemplazados asumen la garantía original que resta, o noventa (90) días, el período que sea el más prolongado.

La presente garantía limitada cubre defectos de fabricación de los materiales y la mano de obra encontrados durante el uso normal y doméstico de este producto y no será válida para lo siguiente: daños que ocurran durante el envío; entrega e instalación; aplicaciones y usos para los cuales el presente producto no fue destinado; números de serie o producto alterados; daño cosmético o acabado exterior; accidentes, abuso, descuido, incendio, inundación, caída de rayos, u otros casos fortuitos o de fuerza mayor; uso de productos, equipo, sistemas, utilidades, servicios, piezas, suministros, accesorios, aplicaciones, instalaciones, reparaciones, cableado externo o conectores no provistos ni autorizados por SAMSUNG que dañen este producto o que acarreen problemas en el servicio; voltaje de la línea eléctrica incorrecto, fluctuaciones y sobretensión; ajustes del cliente e incumplimiento de lo establecido en el manual de instrucciones, instrucciones de mantenimiento y ambientales que están cubiertas y recomendadas en el manual de instrucciones; traslado y reinstalación del producto; problemas causados por plagas.

La presente garantía limitada no cubre problemas derivados de la corriente, el voltaje o el suministro eléctrico incorrectos, las bombillas de luz, los fusibles de la casa, el cableado de la casa, el costo del servicio técnico para recibir instrucciones o corregir errores en la instalación.

SAMSUNG no garantiza el funcionamiento ininterrumpido o sin errores del producto.

garantía (Estados Unidos)

SALVO LO ESTABLECIDO EN LA PRESENTE GARANTÍA, NO EXISTEN GARANTÍAS SOBRE EL PRESENTE PRODUCTO, YA SEAN EXPRESAS O TÁCITAS, Y SAMSUNG DESCONOCE TODAS LAS GARANTÍAS QUE INCLUYEN, AUNQUE NO EN CARÁCTER TAXATIVO, CUALQUIER GARANTÍA TÁCITA DE QUE EL PRODUCTO SE ENCUENTRA EN CONDICIONES APTAS PARA LA VENTA, DE DEFRAUDACIÓN DE DERECHOS O DE QUE EL PRODUCTO SE ADECUA A LOS FINES ESPECÍFICOS PARA LOS CUALES SE ADQUIERE.

NINGÚN AVAL O GARANTÍA OTORGADOS POR PERSONA, COMPAÑÍA O CORPORACIÓN ALGUNA CON RESPECTO AL PRESENTE PRODUCTO REVESTIRÁ CARÁCTER VINCULANTE PARA SAMSUNG.

SAMSUNG NO SERÁ RESPONSABLE POR PÉRDIDA DE INGRESOS O LUCRO CESANTE, IMPOSIBILIDAD DE GENERAR AHORROS U OBTENER OTROS BENEFICIOS, O CUALQUIER DAÑO DERIVADO DE CIRCUNSTANCIAS ESPECIALES, DAÑO IMPREVISTO O DERIVADO CAUSADO POR EL USO, USO INCORRECTO, O INCAPACIDAD PARA USAR EL PRESENTE PRODUCTO, INDEPENDIENTEMENTE DE LA TEORÍA LEGAL EN QUE SE FUNDE EL RECLAMO Y AUN CUANDO SE LE HAYA NOTIFICADO A SAMSUNG DE LA POSIBILIDAD DE TALES DAÑOS.

NINGÚN RESARCIMIENTO DE NINGUNA ÍNDOLE CONTRA SAMSUNG SUPERARÁ EL MONTO DE COMPRA DEL PRODUCTO VENDIDO POR SAMSUNG Y CAUSANTE DEL PRESUNTO DAÑO.

SIN LIMITAR LO PRECEDENTE, EL COMPRADOR ASUME TODO EL RIESGO Y LA RESPONSABILIDAD POR PÉRDIDA, DAÑO O LESIÓN AL COMPRADOR Y A LOS BIENES DEL COMPRADOR Y A TERCEROS Y A SUS BIENES DERIVADOS DEL USO, USO INCORRECTO O INCAPACIDAD PARA USAR EL PRESENTE PRODUCTO.

LA PRESENTE GARANTÍA LIMITADA NO SE EXTENDERÁ A NINGUNA PERSONA DISTINTA DEL COMPRADOR ORIGINAL DEL PRESENTE PRODUCTO, ES INTRANSFERIBLE Y ESTABLECE SU EXCLUSIVA REPARACIÓN.

Algunos Estados no permiten limitaciones en cuanto al plazo de una garantía implícita, o la exclusión o limitación de daños imprevistos o derivados, por lo tanto las limitaciones o exclusiones antedichas pueden no aplicarse en su caso. Esta garantía le otorga derechos específicos, y además puede tener otros derechos que varían según el Estado en el que se encuentre.

Para recibir un servicio técnico de garantía, comuníquese con SAMSUNG a:

Samsung Electronics America, Inc.

85 Challenger Road Ridgefield Park, NJ 07660

1-800-SAMSUNG (726-7864)

www.samsung.com/us

Las visitas de un Ingeniero de reparaciones para explicar funciones, el mantenimiento o la instalación no están cubiertas por la garantía.

Contacte con su agente de Samsung para que lo ayude con cualquiera de estos problemas.

garantía (CANADÁ)

SECADORA SAMSUNG

GARANTÍA LIMITADA PARA EL COMPRADOR ORIGINAL

El presente producto de la marca SAMSUNG, tal como lo provee y distribuye SAMSUNG ELECTRONICS CANADA, INC. (SAMSUNG) y lo entrega nuevo, en su embalaje de cartón original al comprador o consumidor original, está garantizado por SAMSUNG contra defectos de fabricación de los materiales y la mano de obra durante el período limitado de la garantía de:

Un (1) año para las piezas y la mano de obra

La presente garantía limitada comienza en la fecha original de compra y es válida únicamente para productos comprados y usados en Canadá.

Para recibir el servicio técnico de la garantía, el comprador debe comunicarse con SAMSUNG con el fin de que se determine el problema y los procedimientos del servicio.

El servicio técnico de la garantía sólo puede ser prestado por un centro de servicio técnico autorizado de SAMSUNG.

Se debe presentar la factura de compra original como prueba de compra a SAMSUNG o al servicio técnico autorizado de SAMSUNG.

SAMSUNG prestará servicio técnico a domicilio durante el período de la garantía sin costo, sujeto a la disponibilidad dentro de Canadá.

El servicio técnico a domicilio no está disponible en todas las áreas.

Para recibir el servicio técnico a domicilio, el producto no debe presentar obstrucciones y debe ser accesible para el agente del servicio técnico.

Si el servicio técnico no está disponible, SAMSUNG puede optar por transportar el producto hasta y desde el servicio técnico autorizado.

SAMSUNG reparará, reemplazará el producto u ofrecerá un reembolso a su criterio y sin cargo adicional, tal como se establece en la presente garantía, con piezas o productos nuevos o reacondicionados si se comprueba que es defectuoso durante el período limitado de la garantía especificado anteriormente.

Todas las piezas y los productos reemplazados pasan a ser propiedad de SAMSUNG y deben ser devueltos a SAMSUNG.

Las piezas y los productos reemplazados asumen la garantía original que resta, o noventa (90) días, el período que sea el más prolongado.

La presente garantía limitada cubre defectos de fabricación de los materiales y la mano de obra encontrados durante el uso normal y doméstico de este producto y no será válida para lo siguiente: daños que ocurran durante el envío; entrega e instalación; aplicaciones y usos para los cuales el presente producto no fue destinado; números de serie o producto alterados; daño cosmético o acabado exterior; accidentes, abuso, descuido, incendio, inundación, caída de rayos, u otros casos fortuitos o de fuerza mayor; uso de productos, equipo, sistemas, utilidades, servicios, piezas, suministros, accesorios, aplicaciones, instalaciones, reparaciones, cableado externo o conectores no provistos ni autorizados por SAMSUNG que dañen este producto o que acarreen problemas en el servicio; voltaje de la línea eléctrica incorrecto, fluctuaciones y sobretensión; ajustes del cliente e incumplimiento de lo establecido en el manual de instrucciones, instrucciones de mantenimiento y ambientales que están cubiertas y recomendadas en el manual de instrucciones; traslado y reinstalación del producto; problemas causados por plagas.

La presente garantía limitada no cubre problemas derivados de la corriente, el voltaje o el suministro eléctrico incorrectos, las bombillas de luz, los fusibles de la casa, el cableado de la casa, el costo del servicio técnico para recibir instrucciones o corregir errores en la instalación.

SAMSUNG no garantiza el funcionamiento ininterrumpido o sin errores del producto.

garantía (CANADÁ)

SALVO LO ESTABLECIDO EN LA PRESENTE GARANTÍA, NO EXISTEN GARANTÍAS SOBRE EL PRESENTE PRODUCTO, YA SEAN EXPRESAS O TÁCITAS, Y SAMSUNG DESCONOCE TODAS LAS GARANTÍAS QUE INCLUYEN, AUNQUE NO EN CARÁCTER TAXATIVO, CUALQUIER GARANTÍA TÁCITA DE QUE EL PRODUCTO SE ENCUENTRA EN CONDICIONES APTAS PARA LA VENTA, DE DEFRAUDACIÓN DE DERECHOS O DE QUE EL PRODUCTO SE ADECUA A LOS FINES ESPECÍFICOS PARA LOS CUALES SE ADQUIERE.

NINGÚN AVAL O GARANTÍA OTORGADOS POR PERSONA, COMPAÑÍA O CORPORACIÓN ALGUNA CON RESPECTO AL PRESENTE PRODUCTO REVESTIRÁ CARÁCTER VINCULANTE PARA SAMSUNG.

SAMSUNG NO SERÁ RESPONSABLE POR PÉRDIDA DE INGRESOS O LUCRO CESANTE, IMPOSIBILIDAD DE GENERAR AHORROS U OBTENER OTROS BENEFICIOS, O CUALQUIER DAÑO DERIVADO DE CIRCUNSTANCIAS ESPECIALES, DAÑO IMPREVISTO O DERIVADO CAUSADO POR EL USO, USO INCORRECTO, O INCAPACIDAD PARA USAR EL PRESENTE PRODUCTO, INDEPENDIEMENTE DE LA TEORÍA LEGAL EN QUE SE FUNDE EL RECLAMO Y AUN CUANDO SE LE HAYA NOTIFICADO A SAMSUNG DE LA POSIBILIDAD DE TALES DAÑOS.

NINGÚN RESARCIMIENTO DE NINGUNA ÍNDOLE CONTRA SAMSUNG SUPERARÁ EL MONTO DE COMPRA DEL PRODUCTO VENDIDO POR SAMSUNG Y CAUSANTE DEL PRESUNTO DAÑO.

SIN LIMITAR LO PRECEDENTE, EL COMPRADOR ASUME TODO EL RIESGO Y LA RESPONSABILIDAD POR PÉRDIDA, DAÑO O LESIÓN AL COMPRADOR Y A LOS BIENES DEL COMPRADOR Y A TERCEROS Y A SUS BIENES DERIVADOS DEL USO, USO INCORRECTO O INCAPACIDAD PARA USAR EL PRESENTE PRODUCTO.

LA PRESENTE GARANTÍA LIMITADA NO SE EXTENDERÁ A NINGUNA PERSONA DISTINTA DEL COMPRADOR ORIGINAL DEL PRESENTE PRODUCTO, ES INTRANSFERIBLE Y ESTABLECE SU EXCLUSIVA REPARACIÓN.

Algunas provincias no permiten limitaciones en cuanto al plazo de una garantía implícita, o la exclusión o limitación de daños imprevistos o derivados, por lo que las limitaciones o exclusiones antedichas pueden no aplicarse en su caso. Esta garantía le otorga derechos específicos, y además puede tener otros derechos que varían según la provincia en la que se encuentre.

Para recibir un servicio técnico de garantía, comuníquese con SAMSUNG a:

Samsung Electronics Canada Inc.,

Customer Service 55 Standish Court Mississauga, Ontario L5R 4B2 Canada

1-800-SAMSUNG (726-7864)

www.samsung.com/ca (English)

www.samsung.com/ca_fr (French)

FAX : 1-866-436-4617

Las visitas de un Ingeniero de reparaciones para explicar funciones, el mantenimiento o la instalación no están cubiertas por la garantía.
Contacte con su agente de Samsung para que lo ayude con cualquiera de estos problemas.

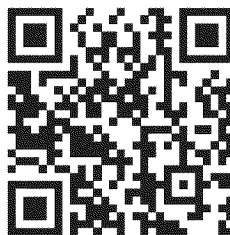

Scan the QR code* or visit
www.samsung.com/spsn
to view our helpful
How-to Videos and Live Shows

*Requires reader to be installed on your smartphone

Scan this with your smartphone

¿TIENE PREGUNTAS O COMENTARIOS?

| País | LLAME | O VISITE NUESTRA PÁGINA WEB |
|-------------|---------------------------|---------------------------------------------------------------------------------------------------------------------------------------------------|
| U.S.A | 1-800-SAMSUNG (726-7864) | www.samsung.com/us |
| CANADA | 1-800-SAMSUNG (726-7864) | www.samsung.com/ca (English) www.samsung.com/ca_fr (French) |
| MEXICO | 01-800-SAMSUNG (726-7864) | www.samsung.com |

N.º de código. DC68-03170H_MES

Las visitas de un Ingeniero de reparaciones para explicar funciones, el mantenimiento o la instalación no están cubiertas por la garantía.
Contacte con su agente de Samsung para que lo ayude con cualquiera de estos problemas.