

此页不印刷（本文件共124页）

SIZE:95mm X 125mm

材质: 封面铜版纸 内页: 书纸

工艺: 封面过亚膜

 PANTONE Black C

注意：不要随便删减空白页（特别是封面内页不能出现印刷内容）

Full HD Dual 1080P

Dash Camera

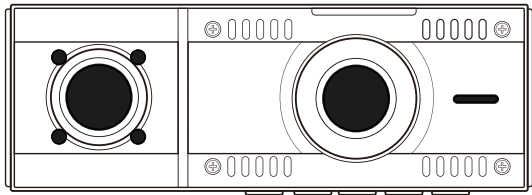

NO:20240704

Not having a positive experience?

Please contact us by

DC@yoomail.com

We will offer prompt and authoritative reply within 24 hours and try our best to resolve your problem ASAP.

Keine positive Erfahrung?

Bitte kontaktieren Sie uns unter:

DC@yoomail.com

Wir werden versuchen Ihnen innerhalb von 24 Stunden zu antworten und unser Bestes geben, um Ihr Problem so schnell wie möglich zu lösen.

Vous n'avez pas eu une expérience positive ?

Veuillez nous contacter par:

DC@yoomail.com

Nous vous répondrons rapidement et avec autorité dans les 24 heures et ferons de notre mieux pour résoudre votre problème le plus rapidement possible.

Non hai avuto un'esperienza positiva?

Contattateci per

DC@yoomail.com

Vi offriremo una risposta rapida e autorevole entro 24 ore e faremo del nostro meglio per risolvere il vostro problema al più presto.

No tiene una buena experiencia?

Por favor, contáctenos:

DC@yoomail.com

Ofreceremos una respuesta rápida y autorizada dentro de las 24 horas y haremos todo lo posible para resolver su problema lo antes posible.

ご使用中、なんの不明や意見があれば、お手数ですが、

DC@yoomail.com

までお問い合わせください。

24時間以内に迅速かつ信頼できる回答を提供し、できるだけ早く問題を解決できるよう最善を尽くします。



何か問題があれば、いつでもご連絡してお願いします

English

001-015

Important Notice:

- This product is intended for using in motor vehicles only. Do NOT install the camera where it might block the driver's view of road (including the mirrors) or the deployment of the airbag.
- Before using this device, please insert the memory card first, and need to format micro SD card to FAT32 format on PC firstly, then format the memory card in camera menu.
- This camera records video at high resolution. Be sure to use high speed Micro SD card. Class 10 or above 16 GB or 32 GB Micro SD card is recommended.
- For safety reasons, this camera has a small built-in battery, which is used to save the video file after external power supply cuts off (car turns off).
- Be sure the camera lens is clean and there is nothing blocking the lens.
- DO NOT leave the camera in direct sunlight for a long period of time or where the temperature could go above 170°F(75°C).

Interface and Button Function

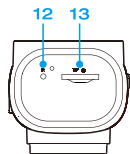
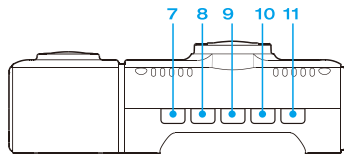
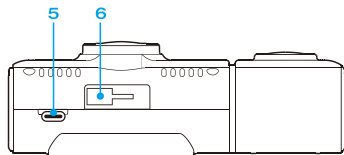
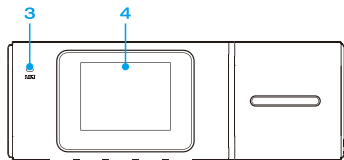
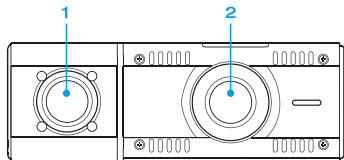

1. Inside lens
2. Front Lens
3. MIC
4. Screen
5. Power in
6. Mount Socket
7. Down
8. Menu
9. UP
10. OK
11. Power
12. Reset
13. Memory Card Slot

Button Function:

Power	Long press to turn ON / OFF the camera
OK	In Standby / Video / Photo Mode. Short press to start / stop video recording or take a photo. In Setting Menu, short press to confirm selection and adjustment. In Playback, short press to select and play recorded files.
UP	In Setting Menu. Short press to select option and adjust values. In Playback, short press to select media files. Long press to switch front and rear media files During video recording, short press to switch front and rear camera display.
Menu/ Mode	Please press OK button to pause recording firstly, short press to access the menu settings ,and press twice to access System Setting Menu. In standby, Long press to switch mode between Video / Photo / Playback.
Down	In Setting Menu. Short press to select option and adjust values. In Playback, short press to select media files. Long press to switch front and rear media files During video recording, short press to turn ON/OFF audio recording.
POWER	When power off, Press & Hold to turn on the camera. In any status, Press & Hold to turn off the camera, Short press to turn on/off screen.

Set up and Installation:

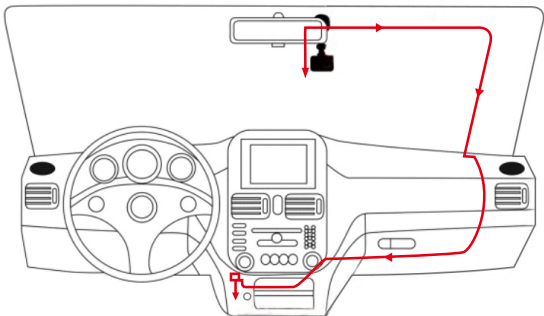

1. Before installation, please check the camera's normal function, and make sure you are using a high speed Micro SD card (speed Class 10 or above), and format the card in the camera menu before recording.
2. Use the suction cup mount to install the dash cam on the windshield. The recommended location is near the rearview mirror facing front, adjust the lens angle for best coverage.
3. Adjust the lens angle of the camera, make sure you get the best coverage over the hood and the road ahead, so you can record what happens.
4. Connect the power to the camera and the cigarette lighter, hide the rest of the cable in the gap of the interior trim board.

Operating Mode:

The camera operates in 3 modes: Video Recording Mode, Photo Mode and Playback Mode. These modes also have menu to help you configure recording and taking photos. Long press menu button to switch between different modes and access to the mode you want. Watch the icon on top left corner of the screen for each mode.

Video Recording Mode:

The camera will automatically enter Video Recording Mode and start recording when connected to a car charger and power on. A Red dot flashing on the top left corner indicates recording is in progress. Press the OK to stop recording, or start recording again.



- | | |
|---------------------|------------------------|
| 1. Video Mode Icon | 8. Resolution |
| 2. Loop Recording | 9. Parking Monitor |
| 3. Exposure | 10. LED Status |
| 4. Motion Detection | 11. Memory Card Status |
| 5. HDR | 12. Power Status |
| 6. G-Sensor | 13. Audio Status |
| 7. Recording Time | 14. Time & Date |

In all 3 operating mode, you can press the Menu button once to access the menu settings for that particular mode, and press twice to display System Setting Menu.

The System Setting Menu is common to all modes, See page 10 to page 11.

Press UP and DOWN to scroll through the various setting options and press OK to select and confirm selection, Press MENU again to exit the setting menu.

Video Recording Menu:

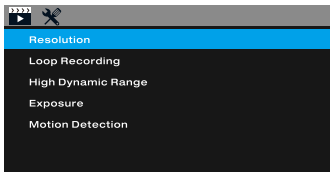

Resolution: Adjust front lens recording video resolution 1080P/ 720P/ VGA.

Loop Recording: This function allows you to set video length to 1/2/3 minutes, Select a value to activate loop recording, so when storage is full, it will automatically loop back to the earliest file and record over it.

High Dynamic Range: Turn on to optimize video quality with wider light range and image details.

Exposure: Adjust exposure value to adjust the brightness of the video.

Motion Detection: Turn ON/OFF motion detection function. For your safety, we highly recommend turning off this function.

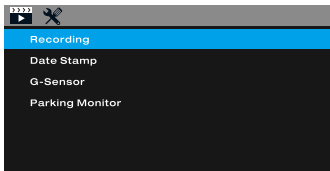

Recording: Turn ON/OFF audio recording in video.

Date Stamp: Enable/Disable the date and time marks in video files.

G-Sensor: G-sensor will detect significant or sudden shock and movement, then automatically locks current file from loop recording. Low/medium/High sensitivity are available.

Parking Monitor: It's used to protect your car after parking. With this function on, after you stop the car and the camera turns off, it stays standby. When camera detects shock and collision, it will automatically turn on and take a short video, then shut down automatically.

Photo Taking Mode:

The camera can operate in Photo Taking Mode, and take HD photo up to 10 Mega pixels.

To take a photo:

Simply power on the camera. Long press MENU to select Photo Mode, and Press OK to take photo .

Like the Video Recording Mode, you can press the Menu button once to access the setting menu for Photo Mode, Press Menu twice to enter system setting menu.

Photo Mode Menu:

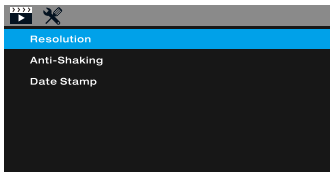

Resolution: Set the photo resolution, Up to 10 Mega Pixels available.

Anti-Shaking: Turn ON/OFF image stabilization function.

Date Stamp: Enable/Disable the date and time marks in image files.

Playback Mode:

This mode allows you to play back recorded video or view photos.

1. Stop video recording, long press MENU button twice to enter playback mode.
2. Use UP and DOWN button to scroll through the recorded files/photos, and press OK to view recorded video.

Playback Menu:

After choosing a recorded video or photo, press the Menu button once to access the setting menu for Playback Mode.

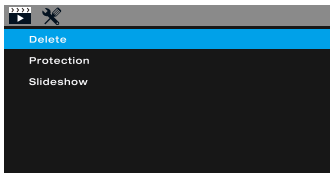

Delete: Delete the current file displayed or delete all files.

Protection: Lock/Unlock the current file displayed or Lock/Unlock all files.

Slideshow: Select a time gap to activate this function, and all recorded file will be displayed in slide show.

System Setting Menu:

Press MENU button twice to access System Setting Menu in any mode. The TOOL icon is highlighted in the upper left corner.

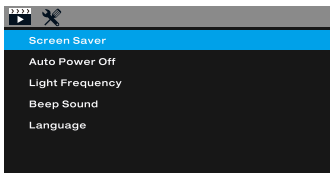

Screen Saver: Set the time to automatically turn off the LCD display after no operation.

Auto Power Off: Set the time for the camera to automatically power off to save power. The camera will automatically power off when it is standby under the setting time.

Light Frequency: Set light frequency to 50Hz or 60Hz according to local regulation.

Beep Sound: Turn on/off sound when you press any button.

Language: English / German / Chinese available.

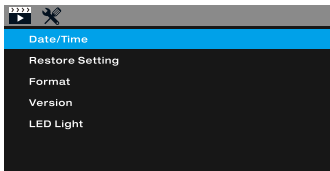

Date/Time: Change the time and date by using the UP and DOWN button, then press OK to confirm changes, press MENU button again to exit time setup.

Restore Setting: Reset all settings back to factory default.

Format: Format the Micro SD card.

Version: Check firmware version.

LED Light: Setup the IR LED lamp working mode, Always ON / Always OFF or Auto, in Auto mode, the IR LEDs will light when the ambient light is too dark.

Specification :

Image Sensor	High Resolution CMOS Sensor
Screen	1.5 inch LCD Display
Lens	170° High-Resolution Wide Angle Lens
Video Resolution	Front: 1920*1080P Rear: 1920*1080P
Video Format	MOV
Video Coding	H.264
Video Mode	Normal / Loop Record /Motion Detection
Picture Format	JPG
Photo Resolution	10MP / 8MP / 5MP /3MP/2MP/ 1.3MP/VGA
Loop Recording	Supported
Power on recording	Supported
HDR	Supported
G-Sensor Lock	Supported
Language	English / German / Chinese available
Audio Recording	Built-in microphone, On / Off optional
Storage	Micro SD Card (up to 128GB)
Operating System	Windows 7/10 or MAC
Internal Power	Built-in Li-ion Battery
External power supply	DC 5V / 1.5A

Storage temperature	-20°C~60°C
Operating temperature	-10°C~50°C

Common Problems and Solutions:

Q: When press the menu button, why it's not display the menu of the system?

A: Please press OK button to pause recording firstly.

Q: Have stopped recording, why I still cannot enter menu?

A: Please turn off motion detection, otherwise it will keep recording when it detects any motion, which causes that you cannot enter menu.

Q: Have set loop recording, but only randomly records for 10 seconds with a long gap in between, then stops and re-start the recording.

A: We suggest not turn on motion detection features while driving, this function may make recording intermittent.

Q: The SD card gets full and it doesn't overwrite?

A: Please check whether all video files are locked and cannot be overwritten, please format micro SD card and adjust sensitivity of G-sensor.

Q: Suction mount cannot attach on windshield well?

- A:**
1. Please clean the windshield where attaching with a glass cleaning wipe. Removed the protective film, If it does not work, warming your windshield then try it again.
 2. Please soak suction mount to warm water for a moment.
 3. If it is still not working, we are glad to send a new suction mount to you, please contact us to get a replacement.

Q: Even though set the screen saver, but the screen will randomly

- A:** The power supply might not be stable, please change another car charger to try.

Q: Why dash cam drain car battery?

- A:** Please check whether the cigarette lighter still be on after you turn off car engine.

Q: The dash cam will stop automatically while recording.

- A:**
1. Check whether the memory is full.
 2. Check whether the loop recording function is turned ON.
 3. Check whether the Micro SD card is high-speed above C10
 4. Check the memory card, there might be too many locked video that the loop recording won't work right.
 5. Check the car charger connection status, if the connection is loose, the power supply is not stable, the camera will automatically turn off.

Q: The camera keeps starting and off

- A:** That could be the parking monitor function being triggered, check the setup menu.

Q: If the video played on the computer is somehow not fluent or jammed.

- A:**
1. Try to play the video with different video players, like : Potplayer or VLCplayer.
 2. Format your Micro SD card in the camera.
 3. Run speed test on the memory card to make sure the memory card fits the requirement: Write Speed is over 10MB/S.

Q: There are stripes interference in the image.

A: That should be wrong light frequency. According to the local regulation, choose the appropriate frequency settings 50HZ or 60HZ.

Q: Without external power supply, the camera only lasts very short time,or it just can't turn on.

A: The built-in battery is low capacity for safety reasons, and the battery is used to save the video and parking monitor only. It is not designed to work without external power supply.

Deutsche

019-036

Wichtiger Hinweis:

- Dieses Produkt ist nur zur Verwendung in Kraftfahrzeugen bestimmt. Installieren Sie die Kamera NICHT dort, wo sie die Sicht des Fahrers auf die Straße (einschließlich der Spiegel) oder die Auslösung des Airbags blockieren könnte.
- Bevor Sie dieses Gerät verwenden, legen Sie bitte zuerst die Speicherkarte ein. Sie müssen zuerst die Micro-SD-Karte auf dem PC in das FAT32-Format formatieren und dann die Speicherkarte im Kameramenü formatieren.
- Diese Kamera zeichnet Videos mit hoher Auflösung auf. Verwenden Sie unbedingt eine Hochgeschwindigkeits-Micro-SD-Karte. Es wird eine Micro-SD-Karte der Klasse 10 oder höher mit 16 GB oder 32 GB empfohlen.
- Aus Sicherheitsgründen verfügt diese Kamera über einen kleinen eingebauten Akku, mit dem die Videodatei gespeichert wird, nachdem die externe Stromversorgung abgeschaltet wurde (das Auto abgeschaltet ist).
- Stellen Sie sicher, dass das Kameraobjektiv sauber ist und nichts das Objektiv blockiert.
- Lassen Sie die Kamera NICHT längere Zeit direktem Sonnenlicht ausgesetzt bzw. wenn die Temperatur über 75 ° C liegen könnte.

Interface and Button Function:

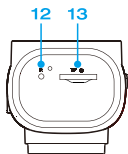
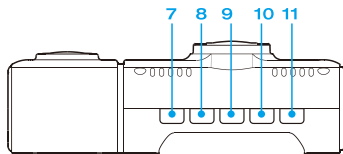
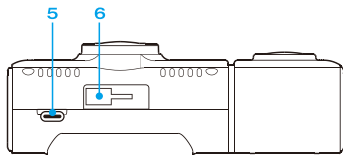
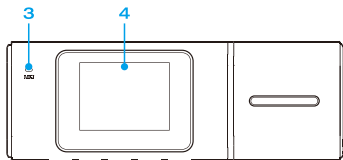
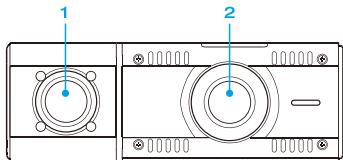

1. Hecklinse
2. Frontlinse
3. MIC
4. Screen
5. Power in
6. Mount Socket
7. Down
8. Menu
9. UP
10. OK
11. Power
12. Reset
13. Memory Card Slot

Tastenfunktionen:

Leistung	Lang drücken, um die Kamera ein- und auszuschalten
OK	Im Standby- / Video- / Fotomodus. Drücken Sie kurz, um die Videoaufnahme zu starten / zu stoppen oder ein Foto aufzunehmen. Drücken Sie im Einstellungsmenü kurz, um die Auswahl und Einstellung zu bestätigen.
Oben	Im Einstellungsmenü. Drücken Sie kurz, um die Option auszuwählen und die Werte anzupassen. Drücken Sie bei der Wiedergabe kurz, um Mediendateien auszuwählen. Langes Drücken, um die vorderen und hinteren Mediendateien zu wechseln Drücken Sie während der Videoaufnahme kurz, um die vordere und hintere Kameraanzeige umzuschalten.
Menu/ Mode	Drücken Sie die OK-Taste, um die Aufnahme zuerst anzuhalten, drücken Sie kurz, um auf die Menüeinstellungen zuzugreifen, und zweimal, um auf das Systemeinstellungsmenü zuzugreifen. Drücken Sie im Standby-Modus lange, um zwischen Video / Foto / Wiedergabe zu wechseln.
Nieder	Im Einstellungsmenü. Drücken Sie kurz, um die Option auszuwählen und die Werte anzupassen. Drücken Sie bei der Wiedergabe kurz, um Mediendateien auszuwählen. Langes Drücken, um die vorderen und hinteren Mediendateien zu wechseln Drücken Sie während der Videoaufnahme kurz, um die Audioaufnahme ein- und auszuschalten.

Leistung

Halten Sie die Taste bei ausgeschalteter Kamera gedrückt, um die Kamera einzuschalten. Halten Sie in einem beliebigen Status gedrückt, um die Kamera auszuschalten, und drücken Sie kurz, um den Bildschirm ein- und auszuschalten.

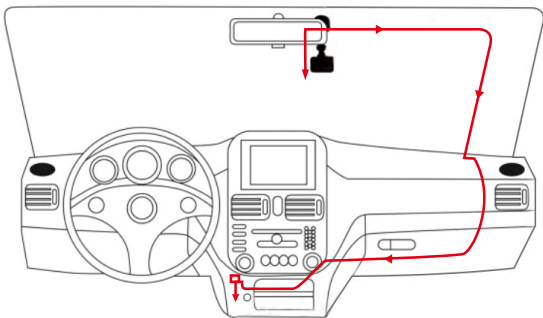
Einrichtung und Installation:

1. Überprüfen Sie vor der Installation die normale Funktion der Kamera, stellen Sie sicher, dass Sie eine Hochgeschwindigkeits-Micro-SD-Karte (Geschwindigkeitsklasse 10 oder höher) verwenden, und formatieren Sie die Karte vor der Aufnahme im Kameramenü.
2. Installieren Sie die Schaltknocke mit der Saugnapfhalterung an der Windschutzscheibe. Die empfohlene Position befindet sich in der Nähe des nach hinten gerichteten Rückspiegels. Passen Sie den Objektivwinkel an, um eine optimale Abdeckung der Kamera zu erzielen.
3. Passen Sie den Objektivwinkel der Kamera an und stellen Sie sicher, dass Sie die Motorhaube und die Straße vor Ihnen optimal abdecken, damit Sie aufzeichnen können, was passiert.
4. Schließen Sie die Kamera und den Zigarettenanzünder an die Stromversorgung an und vers.

Betriebsart:

Der arbeitet in drei Modi: Videoaufzeichnungsmodus, Fotomodus und Wiedergabemodus. Diese Modi verfügen auch über ein Menü, mit dem Sie die Aufnahme und das Fotografieren konfigurieren können. Drücken Sie die Menütaste lange, um zwischen verschiedenen Modi zu wechseln und auf den gewünschten Modus zuzugreifen. Beobachten Sie das Symbol in der oberen linken Ecke des Bildschirms für jeden Modus.

Videoaufnahmemodus:

Die Kamera wechselt automatisch in den Videoaufzeichnungsmodus und startet die Aufnahme, wenn sie an den Strom angeschlossen ist und sich einschaltet. Ein roter Punkt in der oberen linken Ecke zeigt an, dass die Aufnahme läuft. Drücken Sie OK, um die Aufnahme zu beenden oder die Aufnahme erneut zu starten.



- | | |
|----------------------|-------------------------|
| 1.Videomodus-Symbol | 8.Auflösung |
| 2.Loop Aufnahme | 9.Parkmonitor |
| 3.Belichtung | 10.LED Status |
| 4.Bewegungserkennung | 11.Speicherkartenstatus |
| 5.HDR | 12.Stromstatus |
| 6.G-Sensor | 13.Audiostatus |
| 7.Aufnahmezeit | 14.Uhrzeit und Datum |

In allen drei Betriebsarten können Sie die Menütaste einmal drücken, um auf die Menüeinstellungen für diesen bestimmten Modus zuzugreifen, und zweimal drücken, um das Systemeinstellungsmenü anzuzeigen.

Das Systemeinstellungsmenü ist allen Modi gemeinsam. Siehe Seite 10 bis Seite 11.

Drücken Sie UP und DOWN, um durch die verschiedenen Einstellungsoptionen zu blättern, und drücken Sie OK, um die Auswahl auszuwählen und zu bestätigen. Drücken Sie erneut MENU, um das Einstellungsmenü zu verlassen.

Videoaufzeichnungsmenü:

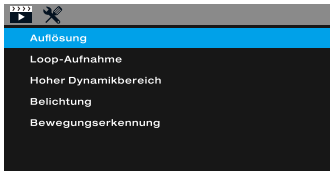

Auflösung: Passen Sie die Videoauflösung für die Aufnahme des vorderen Objektivs auf 1080P / 720P / VGA an.

Loop-Aufnahme: Mit dieser Funktion können Sie die Videolänge auf 1/2/3 Minuten einstellen. Wählen Sie einen Wert aus, um die Loop-Aufnahme zu aktivieren. Wenn der Speicher voll ist, wird automatisch zur frühesten Datei zurückgeschleift und darüber aufgezeichnet.

Hoher Dynamikbereich: Aktivieren Sie diese Option, um die Videoqualität mit einem größeren Lichtbereich und Bilddetails zu optimieren.

Belichtung: Passen Sie den Belichtungswert an, um die Helligkeit des Videos anzupassen.

Bewegungserkennung: Schalten Sie die Bewegungserkennungsfunktion ein / aus. Zu Ihrer Sicherheit empfehlen wir dringend, diese Funktion auszuschalten.

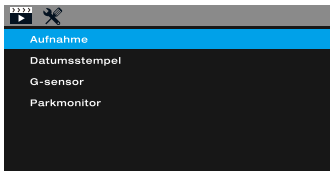

Aufnahme: Schalten Sie die Audioaufnahme in Video ein / aus.

Datumsstempel: Aktivieren / Deaktivieren der Datums- und Zeitmarkierungen in Videodateien.

G-Sensor: Der G-Sensor erkennt signifikante oder plötzliche Stöße und Bewegungen und sperrt dann automatisch die aktuelle Datei aus der Schleifenaufzeichnung. Niedrige / mittlere / hohe Empfindlichkeit sind verfügbar.

Parkmonitor: Er dient zum Schutz Ihres Autos nach dem Parken. Wenn diese Funktion aktiviert ist, bleibt die Kamera im Standby-Modus, nachdem Sie das Auto angehalten und ausgeschaltet haben. Wenn die Kamera Stöße und Kollisionen erkennt, wird sie automatisch eingeschaltet und nimmt ein kurzes Video auf. Anschließend wird sie automatisch heruntergefahren.

Fotoaufnahmemodus:

Die Kamera kann im Fotoaufnahmemodus betrieben werden und HD-Fotos mit bis zu 10 Megapixeln aufnehmen.

Ein Foto machen:

Schalten Sie einfach die Kamera ein. Drücken Sie lange auf MENU, um den Fotomodus auszuwählen, und drücken Sie OK, um ein Foto aufzunehmen.

Wie im Videoaufzeichnungsmodus können Sie die Menütaste einmal drücken, um auf das Einstellungsmenü für den Fotomodus zuzugreifen. Drücken Sie zweimal auf Menü, um das Systemeinstellungsmenü aufzurufen.

Fotomodus-Menü:

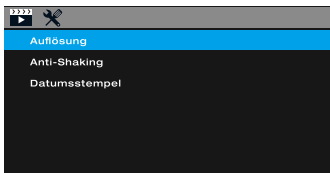

Auflösung: Stellen Sie die Fotoauflösung ein. Bis zu 10 Megapixel sind verfügbar.

Anti-Shaking: Schalten Sie die Bildstabilisierungsfunktion ein / aus.

Datumsstempel: Aktivieren / Deaktivieren der Datums- und Zeitmarkierungen in Bilddateien.

Wiedergabemodus:

In diesem Modus können Sie aufgenommene Videos wiedergeben oder Fotos anzeigen.

1. Stoppen Sie die Videoaufnahme und drücken Sie zweimal die Taste MENU, um den Wiedergabemodus aufzurufen.
2. Blättern Sie mit den Tasten AUF und AB durch die aufgezeichneten Dateien / Fotos und drücken Sie OK, um das aufgezeichnete Video anzuzeigen.

Wiedergabemenü:

Drücken Sie nach Auswahl eines aufgenommenen Videos oder Fotos einmal die Menütaste, um auf das Einstellungsmenü für den Wiedergabemodus zuzugreifen.

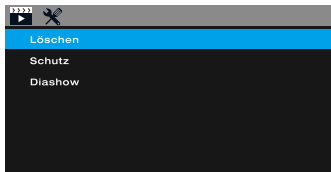

Löschen: Löscht die aktuell angezeigte Datei oder löscht alle Dateien.

Schutz: Sperren / Entsperren der aktuell angezeigten Datei oder Sperren / Entsperren aller Dateien.

Diashow: Wählen Sie eine Zeitspanne aus, um diese Funktion zu aktivieren. Alle aufgezeichneten Dateien werden in der Diashow angezeigt.

Systemeinstellungsmenü:

Drücken Sie zweimal die Taste MENU, um in einem beliebigen Modus auf das Systemeinstellungsmenü zuzugreifen. Das TOOL-Symbol wird in der oberen linken Ecke hervorgehoben..

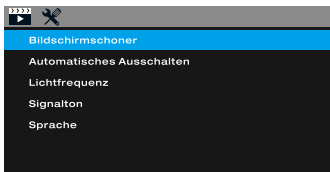

Bildschirmschoner: Stellen Sie die Zeit ein, nach der das LCD-Display nach keiner Operation automatisch ausgeschaltet wird.

Automatisches Ausschalten: Stellen Sie die Zeit ein, zu der sich die Kamera automatisch ausschaltet, um Strom zu sparen. Die Kamera schaltet sich automatisch aus, wenn sie sich während der Einstellzeit im Standby-Modus befindet.

Lichtfrequenz: Stellen Sie die Lichtfrequenz gemäß den örtlichen Vorschriften auf 50 Hz oder 60 Hz ein.

Signalton: Schalten Sie den Ton ein / aus, wenn Sie eine beliebige Taste drücken.

Sprache: Englisch / Chinesisch verfügbar.

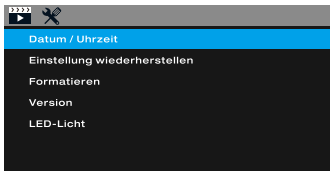

Datum / Uhrzeit: Ändern Sie Uhrzeit und Datum mit den Tasten UP und DOWN. Drücken Sie dann OK, um die Änderungen zu bestätigen. Drücken Sie erneut die Taste MENU, um die Zeiteinstellung zu beenden.

Einstellung wiederherstellen: Setzen Sie alle Einstellungen auf die Werkseinstellungen zurück.

Formatieren: Formatieren Sie die Micro SD-Karte.

Version: Überprüfen Sie die Firmware-Version.

LED-Licht: Richten Sie den Arbeitsmodus der IR-LED-

Lampe ein: Immer EIN / Immer AUS oder Auto. Im Auto-Modus leuchten die IR-LEDs, wenn das Umgebungslicht zu dunkel ist.

Specification :

Bildsensor	Hochauflösender CMOS-Sensor
Screen	1,5 Zoll LCD-Display
Linse	170 ° hochauflösendes Weitwinkelobjektiv
Video Auflösung	Vorderseite: 1920 * 1080P Rückseite: 1920 * 1080P
Video Format	MOV
Videocodierung	H.264
Video Modus	Normal- / Schleifenaufzeichnung / Bewegungserkennung
Bildformat	JPG
Fotoauflösung	10MP / 8MP / 5MP /3MP / 2MP /1.3MP / VGA
Daueraufnahme	Unterstützt
Aufnahme einschalten	Unterstützt
HDR	Unterstützt
G-Sensor-Sperre	Unterstützt
Sprache	Englisch / Chinesisch / Deutsch
Audio Aufnahme	Eingebautes Mikrofon, Ein / Aus optional
Lager	Micro SD-Karte (bis zu 128 GB)
Betriebssystem	Windows 7/10 or MAC
Interne Stromversorgung	Eingebauter Li-Ionen-Akku

Externe Stromversorgung	DC 5V / 1.5A
Lagertemperatur	-20°C~60°C
Betriebstemperatur	-10°C~50°C

Häufige Probleme und Lösungen:

F: Wenn Sie die Menütaste drücken, warum wird das Menü des Systems nicht angezeigt?

A: Bitte drücken Sie die OK-Taste, um die Aufnahme zuerst zu beenden..

F: Haben Sie die Aufnahme gestoppt, warum kann ich das Menü immer noch nicht aufrufen?

A: Bitte deaktivieren Sie die Bewegungserkennung. Andernfalls wird die Aufzeichnung fortgesetzt, wenn eine Bewegung erkannt wird, sodass Sie das Menü nicht aufrufen können.

F: Haben Sie die Loop-Aufnahme eingestellt, die Kamera nimmt jedoch nur zufällig 10 Sekunden lang mit einer langen Lücke dazwischen auf. Stoppen Sie die Aufnahme und starten Sie sie erneut.

A: Wir empfehlen, die Bewegungserkennungsfunktionen während der Fahrt nicht einzuschalten. Diese Funktion kann dazu führen, dass die Aufnahme unterbrochen wird.

F: Die SD-Karte wird voll und überschreibt nicht.

A: Bitte überprüfen Sie, ob alle Videodateien gesperrt sind und nicht überschrieben werden können. Formatieren Sie die Micro-SD-Karte und stellen Sie die Empfindlichkeit des G-Sensors ein.

F: Die Saughalterung kann nicht gut an der Windschutzscheibe befestigt werden.

A:

1. Reinigen Sie die Windschutzscheibe an der Stelle mit einem Glasreinigungstuch. Entfernen Sie die Schutzfolie. Wenn dies nicht funktioniert, erwärmen Sie die Windschutzscheibe und versuchen Sie es erneut.
2. Bitte die Saughalterung für einen Moment in warmem Wasser einweichen.
3. Wenn es immer noch nicht funktioniert, senden wir Ihnen gerne eine neue Saughalterung zu. Bitte kontaktieren Sie uns, um einen Ersatz zu erhalten.

F: Obwohl der Bildschirmschoner eingestellt ist, wird der Bildschirm zufällig angezeigt.

A: Die Stromversorgung ist möglicherweise nicht stabil. Bitte wechseln Sie das Autoladegerät, und versuchen Sie es erneut.

F: Warum hat die Dash Cam die Autobatterie entleert?

A: Bitte überprüfen Sie, ob der Zigarettenanzünder nach dem Abstellen des Automotors noch eingeschaltet ist.

F: Die Dash-Cam stoppt während der Aufnahme automatisch.

A:

1. Überprüfen Sie, ob der Speicher voll ist.
2. Überprüfen Sie, ob die Loop-Aufnahmefunktion eingeschaltet ist.
3. Überprüfen Sie, ob die Micro SD-Karte über C10 eine hohe Geschwindigkeit aufweist.
4. Überprüfen Sie die Speicherkarte. Möglicherweise sind zu viele Videos gesperrt, so dass die Loop-Aufnahme nicht richtig funktioniert.

5. Überprüfen Sie den Verbindungsstatus des Autoladegeräts.
Wenn die Verbindung locker ist und die Stromversorgung nicht stabil ist, schaltet sich die Kamera automatisch aus.

F: Die Kamera startet und schaltet sich weiter aus.

A: Dies könnte die ausgelöste Parküberwachungsfunktion sein.
Überprüfen Sie das Setup-Menü.

F: Wenn das auf dem Computer abgespielte Video nicht fließend abgespielt werden kann.

A:

1. Versuchen Sie, das Video mit verschiedenen Videoplayern abzuspielen, z. B. Potplayer oder VLC Player.
2. Formatieren Sie Ihre Micro SD-Karte in der Kamera.
3. Führen Sie einen Geschwindigkeitstest auf der Speicherkarte durch, um sicherzustellen, dass die Speicherkarte die folgende Anforderung erfüllt: Die Schreibgeschwindigkeit liegt über 10 MB/s.

F: Das Bild weist Streifenstörungen auf.

A: Das könnte eine falsche Lichtfrequenz sein. Wählen Sie gemäß den örtlichen Vorschriften die entsprechenden Frequenzeinstellungen 50 Hz oder 60 Hz.

F: Ohne externe Stromversorgung hält die Kamera nur sehr kurze Zeit oder kann nicht eingeschaltet werden.

A: Der eingebaute Akku hat aus Sicherheitsgründen eine geringe Kapazität und wird nur zum Speichern des Videos und des Parkmonitors verwendet. Er ist nicht für die Arbeit ohne externe Stromversorgung ausgelegt.

français

039-055

Avis important :

- Ce produit est destiné à être utilisé dans des véhicules à moteur uniquement. N'installez PAS la caméra à un endroit où elle pourrait bloquer la vue du conducteur sur la route (y compris les rétroviseurs) ou le déploiement de l'airbag.
- Avant d'utiliser cet appareil, veuillez d'abord insérer la carte mémoire, et devez d'abord formater la carte micro SD au format FAT32 sur le PC, puis formater la carte mémoire dans le menu de l'appareil.
- Cette caméra enregistre la vidéo en haute résolution. Veuillez à utiliser une carte Micro SD à haute vitesse. Une carte Micro SD de classe 10 ou supérieure à 16 ou 32 Go est recommandée.
- Pour des raisons de sécurité, cette caméra est dotée d'une petite batterie intégrée, qui est utilisée pour sauvegarder la vidéo file après une coupure de l'alimentation externe (la voiture s'éteint).
- Assurez-vous que l'objectif de l'appareil photo est propre et que rien ne le bloque.
- NE PAS laisser l'appareil photo en plein soleil pendant une longue période ou dans un endroit où la température pourrait dépasser 75°C (170 °F).

Interface and Button Function

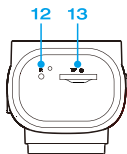
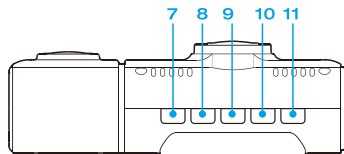
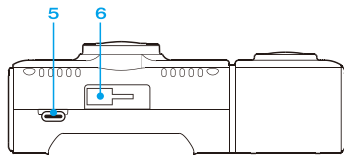
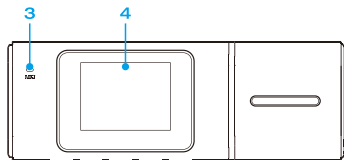
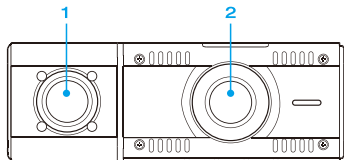

1. Lentille arrière
2. Lentille frontale
3. MIC
4. Écran
5. Pouvoir en
6. MountSocket t
7. Down
8. Menu
9. UP
10. OK
11. Power
12. Reset
13. MemoryCard Slot

Bouton Fonction :

Power	Longue pression pour allumer / éteindre l'appareil photo
OK	En mode veille / vidéo / photo. Appuyez brièvement pour démarrer/arrêter l'enregistrement vidéo ou prendre une photo. Dans le menu Setting, appuyez brièvement sur confirm selection and adjustment. En lecture, appuyez brièvement sur pour sélectionner et lire l'enregistrement files.
UP	Dans le menu de réglage. Appuyez brièvement pour sélectionner l'option et ajuster les valeurs. En mode lecture, appuyez brièvement pour sélectionner le média files. Pression longue pour changer de média avant et arrière files. Pendant l'enregistrement vidéo, une courte pression permet de passer de l'affichage de la caméra avant à celui de la caméra arrière.
Menu/ Mode	Veuillez appuyer sur le bouton OK pour mettre en pause l'enregistrement firstly, appuyez brièvement pour accéder aux paramètres du menu, et appuyez deux fois pour accéder au menu de réglage du système. En veille, appuyez longuement pour passer du mode Vidéo / Photo / Lecture.
Down	Dans le menu de réglage. Appuyez brièvement pour sélectionner l'option et ajuster les valeurs. En mode lecture, appuyez brièvement pour sélectionner le média files. Pression longue pour changer de média avant et arrière files. Pendant l'enregistrement vidéo, appuyez brièvement pour activer/désactiver l'enregistrement audio.
POWER	Lorsque l'appareil est éteint, appuyez et maintenez enfoncé pour le mettre en marche. Dans n'importe quel état, appuyez et maintenez enfoncé pour éteindre l'appareil photo, appuyez brièvement pour allumer/ éteindre l'écran.

Mise en place et installation :

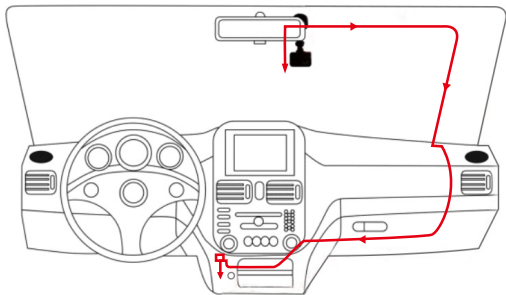

1. Avant l'installation, veuillez vérifier le fonctionnement normal de l'appareil et vous assurer que vous utilisez une carte Micro SD haute vitesse (classe de vitesse 10 ou supérieure), et formatez la carte dans le menu de l'appareil avant d'enregistrer.
2. Utilisez le support à ventouse pour installer la came du tableau de bord sur le pare-brise. L'emplacement recommandé est près du rétroviseur orienté vers l'avant, ajustez l'angle de la lentille pour une couverture optimale .
3. Ajustez l'angle de l'objectif de la caméra, assurez-vous d'obtenir la meilleure couverture sur le capot et la route devant vous, afin de pouvoir enregistrer ce qui se passe.
4. Branchez l'alimentation de l'appareil photo et de l'allume-cigare, cachez le reste du câble dans l'espace du panneau de garniture intérieur.

Mode de fonctionnement :

Le fonctionne selon 3 modes: Le mode d'enregistrement vidéo, le mode photo et le mode lecture. Ces modes ont également un menu pour vous aider configure à enregistrer et à prendre des photos. Une pression longue sur le bouton de menu vous permet de passer d'un mode à l'autre et d'accéder au mode que vous souhaitez. Regardez l'icône en haut à gauche de l'écran pour chaque mode.

Mode d'enregistrement vidéo :

La caméra passe automatiquement en mode d'enregistrement vidéo et commence à enregistrer lorsqu'elle est connectée à un chargeur de voiture et mise sous tension.

Un point rouge flashing dans le coin supérieur gauche indique que l'enregistrement est en cours. Appuyez sur la touche OK pour arrêter l'enregistrement ou le recommencer.

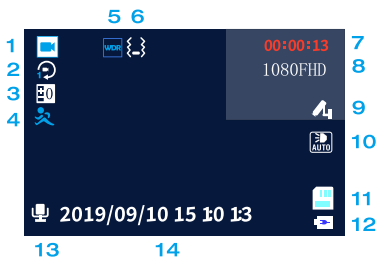

- | | |
|-----------------------------|--------------------------------|
| 1. Icône du mode vidéo | 8. Résolution |
| 2. Enregistrement en boucle | 9. Moniteur de stationnement |
| 3. Exposition | 10. Statut des LED |
| 4. Détection de mouvement | 11. Statut de la carte mémoire |
| 5. HDR | 12. État du pouvoir |
| 6. G-Sensor | 13. Statut audio |
| 7. Durée d'enregistrement | 14. Date et heure |

Dans les trois modes de fonctionnement, vous pouvez appuyer une fois sur la touche Menu pour accéder aux paramètres du menu pour ce mode particulier, et appuyer deux fois pour afficher le menu de réglage du système.

Le menu de paramétrage du système est commun à tous les modes, voir pages 10 et 11.

Appuyez sur les touches HAUT et BAS pour faire défiler les différentes options de réglage et appuyez sur OK pour sélectionner et confirmer la sélection, Appuyez à nouveau sur MENU pour quitter le menu de réglage.

Menu d'enregistrement vidéo :

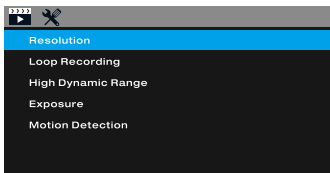

Résolution: Ajustez la résolution vidéo de l'objectif avant 1080P/ 720P/ VGA.

Enregistrement en boucle: Cette fonction vous permet de régler la durée de la vidéo à 1/2/3 minutes. Sélectionnez une valeur pour activer l'enregistrement en boucle, de sorte que lorsque le stockage est complet, il sera automatiquement mis en boucle vers le site file le plus ancien et enregistrera par dessus. Gamme dynamique élevée : Allumez pour optimiser la qualité vidéo avec une gamme de lumière et des détails d'image plus larges.

Exposition: Ajuster la valeur d'exposition pour régler l'aluminosité de la vidéo.

Détection de mouvement: Activation/désactivation de la fonction de détection de mouvement. Pour votre sécurité, nous vous recommandons vivement de désactiver cette fonction.

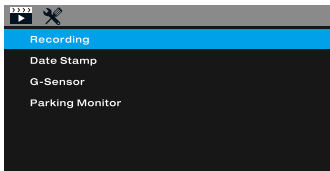

Enregistrement: Activer/désactiver l'enregistrement audio en vidéo.

Timbre dateur: Activer/Désactiver les marques de date et d'heure dans la vidéo files.

Capteur G: Le capteur G détecte significatif ou un choc et un mouvement soudains, puis verrouille automatiquement le courant file de l'enregistrement en boucle. Une sensibilité faible/moyenne/élevée est disponible.

Moniteur de stationnement: il sert à protéger votre voiture après le stationnement. Lorsque cette fonction est activée, l'appareil reste en veille après que vous ayez arrêté la voiture et que la caméra se soit éteinte. Lorsque la caméra détecte un choc et une collision, elle s'allume automatiquement et prend une courte vidéo, puis s'éteint automatiquement.

Mode de prise de photos:

L'appareil photo peut fonctionner en mode photo et prendre des photos HD jusqu'à 10 mégapixels.

Pour prendre une photo:

Il suffit d'allumer l'appareil photo. Appuyez longuement sur MENU pour sélectionner le mode photo, et appuyez sur OK pour prendre la photo .

Comme pour le mode d'enregistrement vidéo, vous pouvez appuyer une fois sur la touche Menu pour accéder au menu de réglage du mode photo, et deux fois sur la touche Menu pour accéder au menu de réglage du système.

Menu du mode photo:

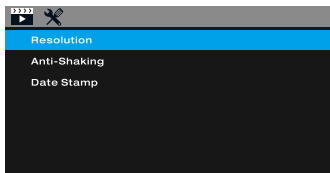

Résolution: Réglez la résolution de la photo, jusqu'à 10 mégapixels disponibles.

Anti-Shaking: Activation/désactivation de la fonction de stabilisation de l'image.

Horodatage: Activer/Désactiver les marques de date et d'heure dans l'image files.

Mode de lecture:

Ce mode vous permet de lire des vidéos enregistrées ou de visualiser des photos.

1. Arrêtez l'enregistrement vidéo, appuyez longuement sur la touche MENU deux fois pour passer en mode lecture.
2. Utilisez les boutons UP et DOWN pour faire défiler les photos de files, et appuyez sur OK pour voir la vidéo enregistrée.

Menu de lecture:

Après avoir choisi une vidéo ou une photo enregistrée, appuyez une fois sur le bouton Menu pour accéder au menu de réglage du mode de lecture .

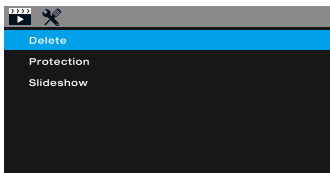

Supprimer: Supprimez le file actuel affiché ou supprimez tout le files.

Protection: Verrouiller/Déverrouiller le file actuel affiché ou Verrouiller/Déverrouiller tous les files.

Diaporama: Sélectionnez un intervalle de temps pour activer cette fonction, et tous les enregistrements de file seront affichés en diaporama.

Menu de réglage du système:

Appuyez deux fois sur la touche MENU pour accéder au menu de réglage du système dans n'importe quel mode. L'icône TOOL est mise en évidence dans le coin supérieur gauche.

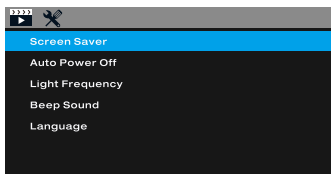

Economiseur d'écran: Réglez le temps nécessaire pour éteindre automatiquement l'écran LCD après une absence de fonctionnement.

Extinction automatique: réglez le temps d'extinction automatique de l'appareil photo pour économiser l'énergie. L'appareil photo s'éteint automatiquement lorsqu'il est en veille pendant le temps défini.

Fréquence de la lumière: Régler la fréquence de la lumière à 50Hz ou 60Hz selon la réglementation locale.

Bip sonore: Activation/désactivation du son lorsque vous appuyez sur un bouton.

La langue: Anglais / Chinois / Français / Allemand / Espagnol / Italien disponible.

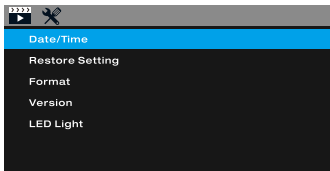

Date/Heure: Changez l'heure et la date en utilisant les boutons UP et DOWN, puis appuyez sur OK pour confirm change, appuyez à nouveau sur le bouton MENU pour quitter la configuration de l'heure.

Restaurer le décor : Rétablir tous les paramètres par défaut.
Format: Formatez la carte Micro SD.

Version: Consultez la version firmware.

Lumière LED: Configurez le mode de fonctionnement de la lampe LED IR, Toujours allumé / Toujours éteint ou Auto, en mode Auto, les LED IR s'allument lorsque la lumière ambiante est trop sombre.

Specification :

Capteur d'images	Capteur CMOS haute résolution
Écran	Écran LCD de 1,5 pouce
Lens	Objectif grand angle de 170° à haute résolution
Résolution vidéo	Avant : 1920*1080P Arrière : 1920*1080P
Format vidéo	MOV
Codage vidéo	H.264
Mode vidéo	Normal / Enregistrement en boucle / Détection de mouvement
Format de l'image	JPG
Résolution photo	10MP / 8MP / 5MP /3MP/2MP/ 1.3MP/VGA
Enregistrement en boucle	Soutenu
Mise sous tension de l'enregistrement	Soutenu
HDR	Soutenu
Verrouillage du capteur G	Soutenu
Langue	Anglais/Chinois/Français/Allemand/ Espagnol/Italien
Enregistrement audio	Microphone intégré, Marche / Arrêt en option

Stockage	Carte Micro SD (jusqu'à 128 Go)
Système d'ex ploitation	Windows 7/10 ou MAC
Pouvoir interne	Batterie Li-ion intégrée
Alimentation électrique externe	DC 5V / 1,5A
Température de stockage	-20°C~60°C
Température de fonctionnement	-10°C~50°C

Problèmes communs et solutions :

Q: Lorsque vous appuyez sur la touche "Menu", pourquoi le menu du système ne s'affiche-t-il pas ?

R : Veuillez appuyer sur le bouton OK pour pause l'enregistrement firstly.

Q: J'ai cessé d'enregistrer, pourquoi ne puis-je toujours pas entrer dans le menu ?

R : Veuillez désactiver la détection de mouvement, sinon il continuera à enregistrer lorsqu'il détectera un mouvement, ce qui fait que vous ne pourrez pas entrer dans le menu.

Q : Vous avez réglé l'enregistrement en boucle, mais vous n'enregistrez qu'au hasard pendant 10 secondes avec un long intervalle entre les deux, puis vous arrêtez et redémarrez l'enregistrement.

R : Nous suggérons de ne pas activer les fonctions de détection de mouvement pendant la conduite, cette fonction peut rendre l'enregistrement intermittent.

Q : La carte SD est pleine et elle n'écrase pas ?

R : Veuillez vérifier si toutes les vidéos files sont verrouillées et ne peuvent pas être écrasées, veuillez formater la carte micro SD et ajuster la sensibilité du G-sensor.

Q : La ventouse ne peut pas bien se fixer sur le pare-brise ?

R : 1. veuillez nettoyer le pare-brise à l'endroit où il est fixé avec une lingette de nettoyage pour vitres. Enlevez la protection film, si elle ne fonctionne pas, réchauffez votre pare-brise puis essayez à nouveau.

Veuillez faire tremper le support d'aspiration dans de l'eau chaude pendant un moment.

Si elle ne fonctionne toujours pas, nous sommes heureux de vous envoyer une nouvelle ventouse, veuillez nous contacter pour obtenir un remplacement.

Q : Même si vous réglez l'économiseur d'écran, mais l'écran sera aléatoire

R : L'alimentation électrique peut ne pas être stable, veuillez changer un autre chargeur de voiture pour essayer.

Q : Pourquoi la caméra du tableau de bord vide-t-elle la batterie de la voiture ?

R : Veuillez vérifier si l'allume-cigare est toujours allumé après avoir coupé le moteur de la voiture.

Q : La caméra du tableau de bord s'arrête automatiquement pendant l'enregistrement.

R : 1. vérifiez si la mémoire est pleine.

Vérifiez si la fonction d'enregistrement en boucle est activée.

Vérifiez si la carte Micro SD est à haute vitesse au-dessus de C10

Vérifiez la carte mémoire, il se peut qu'il y ait trop de vidéos verrouillées pour que l'enregistrement en boucle ne fonctionne pas correctement.

Vérifiez l'état de la connexion du chargeur de voiture, si la connexion est lâche, l'alimentation électrique n'est pas stable, l'appareil s'éteint automatiquement.

Q : La caméra continue de démarrer et de s'éteindre

R : Cela pourrait être la fonction de surveillance du stationnement qui est déclenchée, vérifiez le menu de configuration.

Q : Si la vidéo lue sur l'ordinateur n'est pas fluente ou est brouillée.

R : 1. essayez de lire la vidéo avec différents lecteurs vidéo, comme: Potplayer ou VLCplayer.

Formatez votre carte Micro SD dans l'appareil photo.

Effectuez un test de vitesse sur la carte mémoire pour vous assurer que la carte mémoire fits est conforme aux exigences : La vitesse d'écriture est supérieure à 10MB/S.

Q : Il y a des bandes d'interférence dans l'image.

R : Ce devrait être une mauvaise fréquence lumineuse. Selon la réglementation locale, choisissez les réglages de fréquence appropriés 50HZ ou 60HZ.

Q : Sans alimentation électrique externe, la caméra ne dure que très peu de temps, ou elle ne peut tout simplement pas s'allumer.

R : La batterie intégrée est de faible capacité pour des raisons de sécurité, et la batterie est utilisée uniquement pour sauvegarder la vidéo et le moniteur de stationnement. Elle n'est pas conçue pour fonctionner sans alimentation électrique externe.

italiano

059-076

Avviso importante:

- Questo prodotto è destinato all'uso solo su veicoli a motore. NON installare la telecamera in un punto in cui potrebbe bloccare la visuale del conducente sulla strada (compresi gli specchietti) o l'apertura dell'airbag.
- Prima di utilizzare questo dispositivo, inserire prima la scheda di memoria e formattare la scheda micro SD in formato FAT32 sul PC, quindi formattare la scheda di memoria nel menu della fotocamera.
- Questa videocamera registra i video ad alta risoluzione. Assicurarsi di utilizzare una scheda Micro SD ad alta velocità. Si raccomanda una scheda Micro SD di classe 10 o superiore a 16 GB o 32 GB.
- Per ragioni di sicurezza, questa fotocamera è dotata di una piccola batteria incorporata, che viene utilizzata per salvare il video dopo che l'alimentazione esterna si interrompe (la macchina si spegne).
- Assicurarsi che l'obiettivo della videocamera sia pulito e che non vi sia nulla che blocchi l'obiettivo.
- NON lasciare la telecamera alla luce diretta del sole per un lungo periodo di tempo o dove la temperatura potrebbe superare i 75°C.

Interfaccia e funzione dei pulsanti

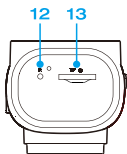
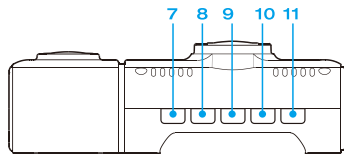
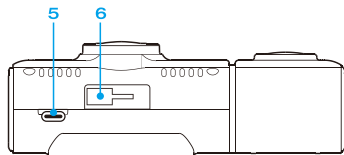
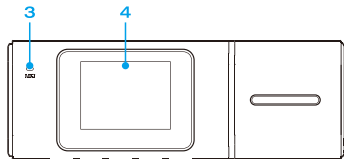
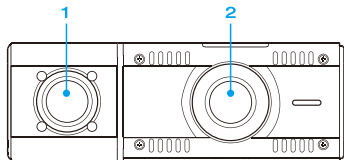

1. Lente posteriore
2. Lente Posteriore
3. MIC
4. Schermo
5. Potenza in
6. Presa di
Montaggio
7. Giù
8. Menu
9. SU
10. OK
11. Potenza
12. Reset
13. Slot per schede
di memoria

Funzione del pulsante:

Potenza	Premere a lungo per accendere e spegnere la telecamera
OK	Nel modalità Standby / Video / Foto. Premere brevemente per avviare/arrestare la registrazione video o scattare una foto. Nel Impostazioni del Menu, Premere brevemente per confermare la selezione e la regolazione. Nel Playback premere brevemente per selezionare e riprodurre i fili registrati.
SU	Nel Impostazioni del Menu. Premere brevemente per selezionare l'opzione e regolare i valori. Nel Playback, premere brevemente per selezionare i fili del supporto. Premere a lungo per cambiare i fili del supporto anteriore e posteriore. Durante la registrazione video, premere brevemente per passare dalla visualizzazione della telecamera anteriore a quella posteriore.
Menu/ Modalità	Si prega di premere il pulsante OK per mettere in pausa la registrazione, premere brevemente per accedere alle impostazioni del menu, e premere due volte per accedere al menu di impostazione del sistema. Nel standby, premere a lungo per passare dalla modalità Video / Foto / Riproduzione.

Giù	<p>Nel menu di impostazione. Premere brevemente per selezionare l'opzione e regolare i valori.</p> <p>Nel Playback, premere brevemente per selezionare i media filii. Premere a lungo per passare da un supporto all'altro.</p> <p>Durante la registrazione video, premere brevemente per attivare/disattivare la registrazione audio.</p>
Leistung	<p>Quando si spegne, premere e tenere premuto per accendere la videocamera. In qualsiasi stato, premere e tenere premuto per spegnere la fotocamera, premere brevemente per attivare/disattivare lo schermo.</p>

Impostazione e installazione:

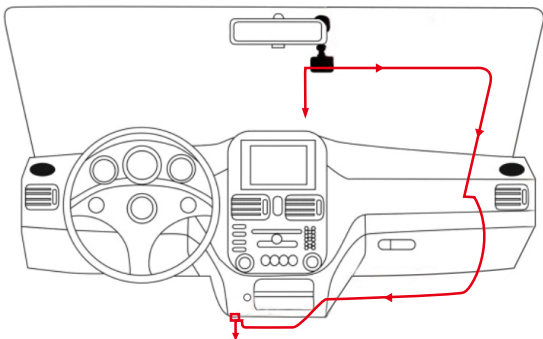

1. Before Prima dell'installazione, controllare il normale funzionamento della videocamera e assicurarsi di utilizzare una scheda Micro SD ad alta velocità (classe di velocità 10 o superiore), e formattare la scheda nel menu della videocamera prima di registrare.
2. Utilizzare il supporto a ventosa per installare la telecamera sul cruscotto il parabrezza. La posizione consigliata è vicino allo specchietto retrovisore rivolto verso la parte anteriore, regolare l'angolo della lente per una migliore copertura.
3. Regolare l'angolo dell'obiettivo della telecamera, assicurarsi di ottenere la migliore copertura sul paraluce e sulla strada davanti, in modo da poter registrare ciò che accade.
- 4 Collegare l'alimentazione alla fotocamera e all'accendisigari, nascondere il resto del cavo nell'intercapedine del pannello di rivestimento interno.

Modalità operativa:

Il funziona in 3 modalità: modalità di registrazione video, modalità foto e modalità di riproduzione. Queste modalità hanno anche un menu per aiutarti a con fi gurare la registrazione e lo scatto di foto. Premere a lungo il pulsante menu per passare da una modalità all'altra e accedere alla modalità desiderata. Guarda l'icona nell'angolo in alto a sinistra dello schermo per ciascuna modalità.

Modalità di registrazione video:

La fotocamera entrerà automaticamente in modalità di registrazione video e inizierà a registrare quando è collegata a un caricabatteria per auto e si accende.

Un punto rosso lampeggiante nell'angolo superiore sinistro indica che la registrazione è in corso. Premere OK per interrompere la registrazione o riavviare la registrazione.

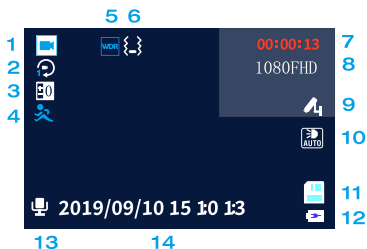

- | | |
|-----------------------------|----------------------------------|
| 1.Icona Modalità Video | 8.Risoluzione |
| 2.Registrazione in loop | 9.Monitoraggio del parcheggio |
| 3.Esposizione | 10.Stato dei LED |
| 4.Rilevamento del movimento | 11.Stato della scheda di memoria |
| 5.HDR | 12.Stato di potenza |
| 6.G-Sensore | 13.Stato dell'audio |
| 7.Tempo di registrazione | 14.Ora e data |

In tutte e 3 le modalità operative, è possibile premere una volta il tasto Menu per accedere alle impostazioni del menu per quella particolare modalità, e premerlo due volte per visualizzare il Menu di impostazione del sistema.

Il Menu di impostazione del sistema è comune a tutte le modalità, vedere da pagina 10 a pagina 11.

Premere SU e GIÙ per scorrere le varie opzioni di impostazione e premere OK per selezionare e confermare la selezione, premere nuovamente MENU per uscire dal menu di impostazione.

Menu di registrazione video:

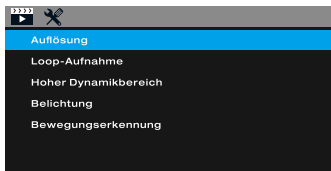

Risoluzione: Regolare la risoluzione di registrazione video della lente anteriore 1080P/ 720P/ VGA .

Registrazione in loop: Questa funzione permette di impostare la lunghezza del video a 1/2/3 minuti, Selezionare un valore per attivare la registrazione in loop, in modo che quando la memoria è piena, essa tornerà automaticamente in loop al primo filo e registrerà sopra di esso.

Alta gamma dinamica: Attivare per ottimizzare la qualità video con una più ampia gamma di luce e dettagli dell'immagine.

Esposizione: Regolare il valore dell'esposizione per regolare la luminosità del video.

Rilevamento del movimento: Attivare/disattivare la funzione di rilevamento del movimento. Per la vostra sicurezza, si consiglia vivamente di disattivare questa funzione.

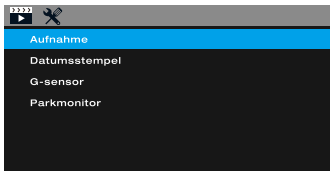

Registrazione: Attivare/disattivare la registrazione audio in video.

Data: Attivare/disattivare i contrassegni di data e ora in video.

Sensore G: Il sensore G rileverà gli urti e i movimenti significativi o improvvisi, quindi bloccherà automaticamente la corrente dalla registrazione in loop. Sono disponibili sensibilità bassa/media/alta.

Parcheggio Monitor: Viene utilizzato per proteggere l'auto dopo il parcheggio. Con questa funzione attivata, dopo che l'auto si è fermata e la telecamera si è spenta, rimane in standby. Quando la telecamera rileva scosse e collisioni, si accende automaticamente e riprende un breve video, per poi spegnersi automaticamente.

Modalità Scatto foto:

La fotocamera può operare in modalità Scatto Foto e scattare foto HD fino a 10 Mega pixel.

Per scattare una foto:

Accendere semplicemente la fotocamera. Premere a lungo MENU per selezionare la Modalità Foto e premere OK per scattare la foto.

Come per la modalità di registrazione video, è possibile premere una volta il pulsante Menu per accedere al menu di impostazione della modalità Foto, premere due volte Menu per entrare nel menu di impostazione del sistema.

Menu Modalità Foto:

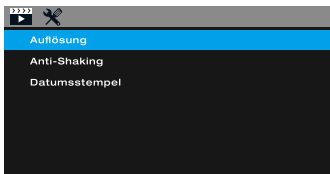

Risoluzione: Impostare la risoluzione della foto, Fino a 10 Mega Pixel disponibili.

Anti-Shaking: Attivare/disattivare la funzione di stabilizzazione dell'immagine.

Data-Timbro: Abilita/disabilita gli indicatori di data e ora nelle immagini.

Modalità di riproduzione:

Questa modalità consente di riprodurre i video registrati o di visualizzare le foto.

1. Interrompere la registrazione video, premere a lungo il tasto MENU due volte per entrare in modalità di riproduzione.
2. Usare i pulsanti SU e GIÙ per scorrere i file registrati/fotografie e premere OK per visualizzare il video registrato.

Menu di riproduzione:

Dopo aver scelto un video o una foto registrata, premere una volta il pulsante Menu per accedere al menu di impostazione della modalità di riproduzione.

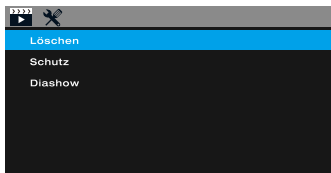

Cancellare: Cancellare il filo corrente visualizzato o cancellare tutti i fili.

Protezione: Blocca/Sblocca il filo corrente visualizzato o Blocca/Sblocca tutti i fili.

Presentazione: Selezionare un intervallo di tempo per attivare questa funzione, e tutti i fili registrati verranno visualizzati nella presentazione.

Menu di impostazione del sistema:

Premere due volte il tasto MENU per accedere al menu di impostazione del sistema in qualsiasi modalità. L'icona TOOL è evidenziata nell'angolo in alto a sinistra.

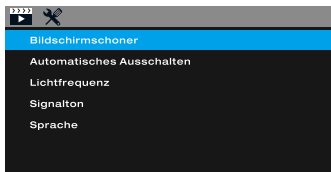

Salva schermo: Impostare il tempo per spegnere automaticamente il display LCD dopo nessuna operazione.

Spegnimento automatico: Impostare il tempo in cui la fotocamera si spegne automaticamente per risparmiare energia. La fotocamera si spegne automaticamente quando è in standby sotto il tempo impostato.

Frequenza della luce: Impostare la frequenza della luce a 50Hz o 60Hz secondo la normativa locale.

Suono bip: Attivare/disattivare il suono quando si preme un tasto qualsiasi.

Lingua: Inglese / cinese / francese / tedesco / spagnolo / italiano disponibile.

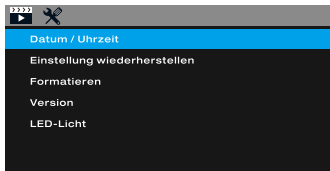

Data/ora: Modificare l'ora e la data utilizzando i pulsanti SU e GIÙ, poi premere OK per confermare le modifiche, premere nuovamente il pulsante MENU per uscire dall'impostazione dell'ora. Ripristinare l'impostazione: Ripristinare tutte le impostazioni ai valori di fabbrica.

Formato: Formattare la scheda Micro SD.

Versione: Controllare la versione firmware.

Luce LED: Impostare la modalità di funzionamento della lampada a LED IR, Sempre attiva / Sempre disattivata o automatica, in modalità automatica, i LED IR si accendono quando la luce ambientale è troppo scura.

Specificazione :

Sensore di immagine	Sensore CMOS ad alta risoluzione
Schermo	Display LCD da 1,5 pollici
Lente	Lente grandangolare a 170° ad alta risoluzione
Risoluzione video	Anteriore: 1920*1080P Posteriore: 1920*1080P
Formato video	MOV
Codifica video	H.264
Modalità video	Normale / Loop Record / Rilevamento del movimento
Formato foto	JPG
Risoluzione foto	10MP / 8MP / 5MP /3MP/2MP/ 1.3MP/VGA
Registrazione in loop	Supportato
Potenza sulla registrazione	Supportato
HDR	Supportato
Blocco sensore G	Supportato
Lingua	Inglese / cinese / francese / tedesco / spagnolo / italiano
Registrazione audio	Built-in microphone, On / Off optional
Memoria	Scheda Micro SD (fino a 128GB)
Sistema operativo	Windows 7/10 or MAC
Potenza interna	Batteria agli ioni di litio incorporata

Potenza esterna	DC 5V / 1.5A
Temperatura di stoccaggio	-20°C~60°C
Temperatura di esercizio	-10°C~50°C

Problemi e soluzioni comuni:

D: Quando si preme il pulsante del menu, perché non viene visualizzato il menu del sistema?

R: Premere il pulsante OK per mettere in pausa la registrazione.

D: Ho interrotto la registrazione, perché non riesco ancora a entrare nel menu?

R: Si prega di disattivare il rilevamento del movimento, altrimenti continuerà a registrare quando rileva un qualsiasi movimento, il che causa l'impossibilità di entrare nel menu.

D: Avere impostato la registrazione in loop, ma registrare solo in modo casuale per 10 secondi con un lungo intervallo di tempo tra una registrazione e l'altra, poi fermarsi e riavviare la registrazione.

R: Si consiglia di non attivare le funzioni di rilevamento del movimento durante la guida, questa funzione potrebbe rendere la registrazione intermittente.

D: La scheda SD si riempie e non si sovrascrive?

R: Si prega di controllare se tutti i fili video sono bloccati e non possono essere sovrascritti, si prega di formattare la scheda micro SD e regolare la sensibilità del G-sensore.

D: Il supporto di aspirazione non può essere fissato bene sul parabrezza?

R:

1. Si prega di pulire il parabrezza dove si attacca con un panno per la pulizia del vetro.
2. Rimuovere il film di protezione, Se non funziona, riscaldare il parabrezza poi provare di nuovo.
3. Si prega di immergere il supporto di aspirazione in acqua calda per un momento.
4. Se ancora non funziona, siamo lieti di inviarvi un nuovo supporto di aspirazione, contattateci per ottenerne uno sostitutivo.

D: Anche se impostare il salvaschermo, ma lo schermo sarà casualmente

R: L'alimentazione potrebbe non essere stabile, si prega di cambiare un altro caricatore per auto per provare.

D: Perché la camma del cruscotto scarica la batteria dell'auto?

R: Si prega di controllare se l'accendisigari è ancora acceso dopo aver spento il motore dell'auto.

D: La telecamera del cruscotto si arresta automaticamente durante la registrazione.

R:

1. Controllare se la memoria è piena.
2. Controllare se la funzione di registrazione del loop è attivata.
3. Controllare se la scheda Micro SD è ad alta velocità sopra C10
4. Controllare la scheda di memoria, ci potrebbero essere troppi video bloccati che la registrazione in loop non funziona bene.
5. Controllare lo stato del collegamento del caricabatterie per auto, se il collegamento è allentato, l'alimentazione non è stabile, la videocamera si spegne automaticamente.

D: La videocamera continua ad avviarsi e a spegnersi

R: Potrebbe essere la funzione di monitoraggio del parcheggio che viene attivata, controllare il menu di configurazione.

D: Se il video riprodotto sul computer non è in qualche modo fluent o è inceppato.

R:

1. Provare a riprodurre il video con diversi lettori video, come : Potplayer o VLCplayer.
2. Formattare la scheda Micro SD nella videocamera.
3. Eseguire il test di velocità sulla scheda di memoria per assicurarsi che la scheda di memoria soddisfi i requisiti: La velocità di scrittura è superiore a 10MB/S.

D: Ci sono interferenze di strisce nell'immagine.

R: La frequenza della luce dovrebbe essere sbagliata. Secondo la normativa locale, scegliere le impostazioni di frequenza appropriate 50HZ o 60HZ.

D: Senza alimentazione esterna, la telecamera dura solo poco tempo, o semplicemente non può accendersi.

R: La batteria incorporata è a bassa capacità per motivi di sicurezza, e la batteria viene utilizzata solo per salvare il video e il monitor di parcheggio. Non è progettata per funzionare senza alimentazione esterna.

Español

079-095

Aviso importante:

- Este producto está destinado a ser utilizado en vehículos de motor solamente. NO instale la cámara en un lugar donde pueda bloquear la visión del conductor de la carretera (incluyendo los espejos) o el despliegue del airbag.
- Antes de usar este dispositivo, por favor inserte la tarjeta de memoria primero, necesita formatear la tarjeta micro SD al formato FAT32 en la PC, luego formatee la tarjeta de memoria en el menú de la cámara.
- Esta cámara graba video en alta resolución. Asegúrese de usar una tarjeta Micro SD de alta velocidad. Se recomienda utilizar una tarjeta Micro SD de 16 GB o 32 GB de clase 10 o superior.
- Por razones de seguridad, esta cámara tiene una pequeña batería incorporada, que se utiliza para guardar el archivo de vídeo después de que la fuente de alimentación externa se corte (el coche se apaga).
- Asegúrate de que la lente de la cámara esté limpia y que no haya nada que la bloquee.
- NO deje la cámara bajo la luz directa del sol durante un largo período de tiempo o donde la temperatura pueda superar los 170°F (75°C).

Interfaz y función de los botones

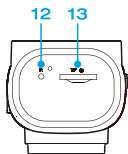
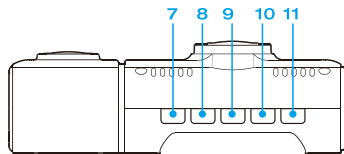
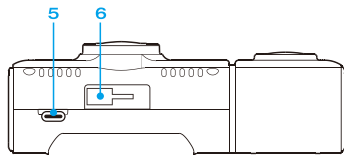
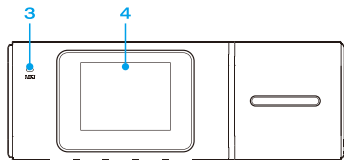
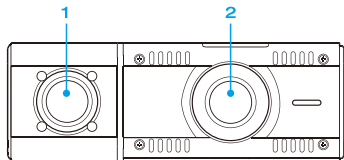

1. Lente trasero
2. Lente frontal
3. MIC
4. Pantalla
5. Conector
6. Mount Socket
7. Down
8. Menu
9. Up
10. OK
11. Power
12. Resetear
13. Ranura tarjeta de memoria

Función de los botones:

Encendido	Mantén presionado para encender/apagar la cámara
OK	En el modo de espera / vídeo / foto. Pulse brevemente para iniciar / detener la grabación de vídeo o tomar una foto. En el menú de configuración, pulse brevemente para seleccionar y ajustar. En Reproducción, pulse brevemente para seleccionar y reproducir archivos grabados.
UP	En el menú de configuración. Pulse brevemente para seleccionar la opción y ajustar los valores. En Reproducción, pulse brevemente para seleccionar los archivos multimedia. Mantenga presionado para cambiar de posición los archivos multimedia. Durante la grabación de vídeo, pulse brevemente para cambiar la pantalla de la cámara delantera y trasera
Menu/ Modo	Por favor, primero pulse el botón OK para detener la grabación, Pulse el botón para acceder a los ajustes del menú y pulse dos veces para acceder al menú de ajustes del sistema. En espera Mantenga presionado para cambiar el modo entre Vídeo / Foto / Reproducción.
Down	En el menú de configuración. Pulse brevemente para seleccionar la opción y ajustar los valores. En Reproducción, pulse brevemente para seleccionar los archivos multimedia. Mantenga presionado para cambiar los los archivos de posición. Durante la grabación de vídeo, pulse brevemente para activar o desactivar la grabación de audio.
Power	Cuando se apague, mantenga pulsado para encender la cámara. En cualquier estado, mantenga pulsado para apagar la cámara, pulse brevemente para encender o apagar la pantalla.

Instalación y montaje:

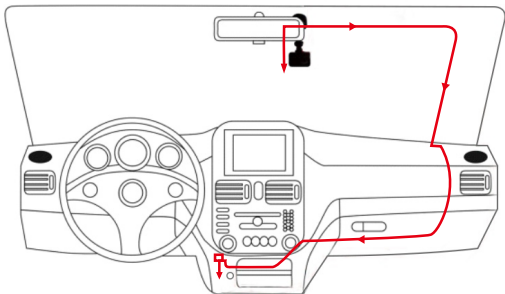

1. Antes de la instalación, compruebe el funcionamiento normal de la cámara y asegúrese de que está utilizando una tarjeta Micro SD de alta velocidad (velocidad Clase 10 o superior), y formatee la tarjeta en el menú de la cámara antes de grabar.
2. Use el soporte de la cámara para instalar la leva del tablero en el parabrisas. La ubicación recomendada es cerca del espejo retrovisor mirando al frente, ajuste el ángulo de la lente para una mejor cobertura.
3. Ajusta el ángulo del objetivo de la cámara, asegúrate de obtener la mejor cobertura sobre el capó y la carretera, para que puedas grabar lo que pasa.
4. Conecta la energía a la cámara y al encendedor, esconde el resto del cable en el hueco del tablero interior.

Modo de funcionamiento:

El funciona en 3 modos: Modo de grabación de video, modo de foto y modo de reproducción. Estos modos también tienen un menú para ayudarte a configurar a grabar y tomar fotos. Presiona el botón de menú para cambiar entre los diferentes modos y acceder al modo que desees. Mire el icono en la esquina superior izquierda de la pantalla para cada modo.

Modo de grabación de video:

La cámara entrará automáticamente en el modo de grabación de vídeo y comenzará a grabar cuando se conecte a un cargador para automóvil y se encienda.

Un punto rojo flashing en la esquina superior izquierda indica que la grabación está en curso. Presione el botón OK para detener la grabación, o comience a grabar de nuevo.

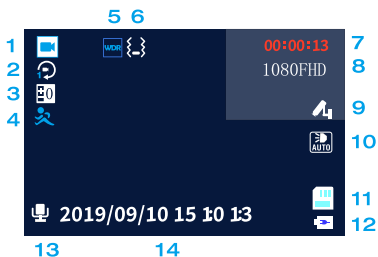

- | | |
|---------------------------|-------------------------------------|
| 1. Icono modo video | 8. Resolución |
| 2. Grabación en bucle | 9. Monitor de estacionamiento |
| 3. Exposición | 10. Estado LED |
| 4. Detector de Movimiento | 11. Estado de la tarjeta de memoria |
| 5. HDR | 12. Estado de la energía |
| 6. G-Sensor | 13. Estado del audio |
| 7. Tiempo de grabación | 14. Hora y fecha |

En los 3 modos de funcionamiento, puede pulsar el botón de menú, para acceder a los ajustes para ese modo en particular, y pulsar dos veces para mostrar el menú de ajuste del sistema. El menú de ajuste del sistema es común a todos los modos, consulte las páginas 10 a 11.

Pulse Up y Down para desplazarse por las distintas opciones de configuración y pulse OK para seleccionar y confirmar la selección, pulse MENÚ de nuevo para salir del menú de configuración.

Menú de grabación de vídeo:

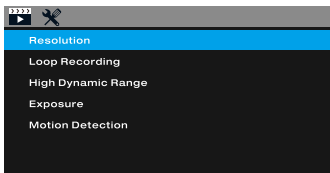

Resolución: Ajustar la lente delantera grabando la resolución de video 1080P/ 720P/ VGA .

Circuito de grabación: Esta función le permite establecer la duración del video en 1/2/3 minutos, Seleccione un valor para activar la grabación en circuito cerrado, de modo que cuando el almacenamiento esté lleno, automáticamente volverá al primer archivo y grabará sobre él.

Alto rango dinámico: Enciende para optimizar la calidad del video con un mayor rango de luz y detalles de la imagen.

Exposición: Ajustar el valor de exposición para ajustar el brillo del video.

Detección de movimiento: Activar y desactivar la función de detección de movimiento. Para su seguridad, recomendamos apagar esta función.

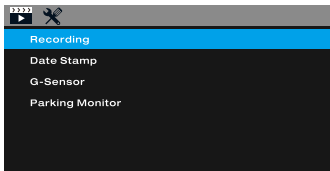

Grabación: Encender y apagar la grabación de audio en video.

Sello de fecha: Activar/Desactivar las marcas de fecha y hora en los archivos de video.

G-Sensor : Detectará cualquier movimiento o choque repentino y automáticamente bloqueará el archivo actual de la grabación. La sensibilidad baja/media/alta está disponible.

Monitor de estacionamiento: Se usa para proteger tu coche después de estacionar. Con esta función activada, después de detener el coche y de que la cámara se apague, permanece en espera. Cuando la cámara detecta un choque o una colisión, se enciende automáticamente y toma un video corto, y luego se apaga automáticamente.

Modo de toma de fotos:

La cámara puede operar en el modo de toma de fotos, y tomar fotos en HD de hasta 10 Mega píxeles.

Para tomar una foto:

Simplemente encienda la cámara . Presione por largo tiempo MENU para seleccionar el modo de fotografía, y presione OK para tomar la foto.

Al igual que en el modo de grabación de vídeo, puede pulsar el botón Menu una vez para acceder al menú de configuración del modo fotográfico, pulse Menu dos veces para entrar en el menú de configuración del sistema.

Menú de modo de foto:

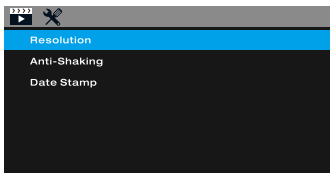

Resolución: Configura la resolución de la foto, hasta 10 megapíxeles disponibles.

Anti-Movimiento: Activar y desactivar la función de estabilización de la imagen.

Sello de fecha: Activar/Desactivar las marcas de fecha y hora en los archivos de imagen.

Modo de reproducción:

Este modo le permite reproducir vídeos grabados o ver fotos.

1. Detener la grabación de vídeo, pulsar el botón MENU dos veces para entrar en el modo de reproducción.
2. Use el botón Up y Down para desplazarse a través de las fotos grabadas, y pulse OK para ver el vídeo grabado.

Menú de reproducción:

Después de elegir un vídeo o una foto grabada, pulse el botón Menu una vez para acceder al menú de configuración del modo de reproducción.

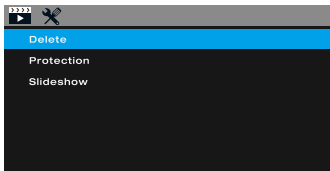

Eliminar: Borre el archivo actual mostrado o borre todos los archivos.

Protección: Bloquear/Desbloquear el archivo mostrado o Bloquear/Desbloquear todos los archivos.

Presentación de diapositivas: Seleccione un intervalo de tiempo para activar esta función, y todo lo grabado en los archivos se mostrará en una presentación de diapositivas.

Menú de ajuste del sistema:

Pulse el botón MENU dos veces para acceder al menú de ajuste del sistema en cualquier modo. El icono de la herramienta está resaltado en la esquina superior izquierda.

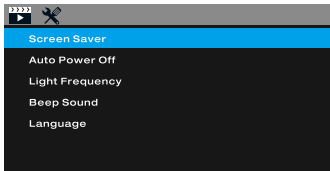

Protector de pantalla: Configura el tiempo para apagar automáticamente la pantalla LCD después de no realizar ninguna operación.

Apagado automático: Establezca el tiempo para que la cámara se apague automáticamente para ahorrar energía. La cámara se apagará automáticamente cuando esté en espera bajo el tiempo de ajuste.

Frecuencia de luz: Configure la frecuencia de luz a 50Hz o 60Hz de acuerdo con la normativa local.

Sonido de pitido: Activación/desactivación del sonido cuando se pulsa cualquier botón.

Idioma: Inglés / Chino / Francés / alemán / español / italiano disponible.

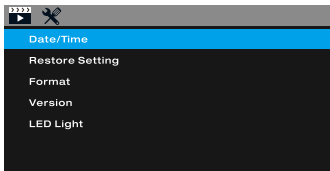

Fecha/Hora: Cambie la hora y la fecha utilizando el botón Up y Down, luego presione OK para los cambios de confirmación, presione el botón MENÚ de nuevo para salir de la configuración de la hora.

Restaurar la configuración: Restablecer todos los ajustes a los valores de fábrica.

Formato: Formatee la tarjeta Micro SD.

Versión: Compruebe la versión firmware.

Luz LED: Configurar el modo de trabajo de la lámpara LED. ENCENDIDO / Siempre APAGADO o Automático, en el modo Automático, las luces LED se encenderán cuando la luz ambiental sea demasiado oscura.

Specification :

Sensor de Imagen	Sensor de Alta Resolución CMOS
Pantalla	1.5 inch Pantalla LCD
Lente	170° Lente Angular de Alta Resolución
Resolución de Video	Frente: 1920*1080P Traseira: 1920*1080P
Formato de Video	MOV
Codificación de Video	H.264
Modo Video	Normal / Circuito de Grabación / Detección de Movimiento
Formato de Imagen	JPG
Resolución de Foto	10MP / 8MP / 5MP /3MP/2MP/ 1.3MP/VGA
Circuito de Grabación	Soporte
Encendido de Grabación	Soporte
HDR	Soporte
Sensor G	Soporte
Idioma	Inglés/Chino/Francés /alemán/español/ italiano
Grabación de Audio	Microfono incorporado, On / Off opcional

Almacenamiento	Tarjeta Micro SD (hasta 128GB)
Sistema Operativo	Windows 7/10 or MAC
Batería Interna	Batería de litio incorporada
Fuente de energía externa	DC 5V / 1,5A
Temperatura de Almacenamiento	-20°C~60°C
Temperatura de funcionamiento	-10°C~50°C

Problemas y soluciones comunes:

P: Cuando se presiona el botón de menú, ¿por qué no se muestra el menú del sistema?

R: Primero presione el botón OK para detener la grabación.

P: He dejado de grabar, ¿por qué sigo sin poder entrar en el menú?

R: Por favor, apague la detección de movimiento, de lo contrario seguirá grabando cuando detecte cualquier movimiento, lo que hace que no pueda entrar en el menú.

P: He configurado la grabación, pero sólo graba aleatoriamente durante 10 segundos con un largo intervalo entre ellos, luego se detiene y vuelve a iniciar la grabación.

R: Sugerimos no activar las funciones de detección de movimiento mientras se conduce, esta función puede hacer que la grabación sea intermitente.

P: La tarjeta SD se llena y no se sobreescribe?

R: Por favor, compruebe si todos los archivos de vídeo están bloqueados y no se pueden sobrescribir, por favor, formatee la tarjeta micro SD y ajuste la sensibilidad del sensor G.

P: La montura no se puede fijar bien en el parabrisas?

R:

1. Por favor, limpie el parabrisas donde se fija con una toallita limpiadora para cristales. Quitó el protector film, si no funciona, calienta el parabrisas y vuelve a intentarlo.
2. Por favor, ponga en remojo la montura de succión en agua caliente por un momento.
3. Si todavía no funciona, nos complace enviarle una nueva montura de succión, por favor contáctenos para obtener un reemplazo.

P: Aunque el salvapantallas esté configurado, la pantalla se sigue encendiendo

R: La fuente de alimentación podría no ser estable, por favor, cambie otro cargador de coche para intentarlo.

P: Por qué la cámara del tablero de instrumentos agota la batería del coche?

R: Por favor, compruebe si el encendedor sigue funcionando después de apagar el motor del coche.

P: La cámara del tablero se detiene automáticamente durante la grabación.

R:

1. Compruebe si la memoria está llena.
2. Compruebe si la función de grabación está activada.
3. Compruebe si la tarjeta Micro SD es de alta velocidad por encima de C10
4. Revisa la tarjeta de memoria, puede haber demasiados videos bloqueados que la grabación no funcione bien.
5. Compruebe el estado de la conexión del cargador del coche, si la conexión está suelta, la fuente de alimentación no es estable, la cámara se apagará automáticamente.

P: La cámara sigue encendiéndose y apagándose

R: Eso podría ser la función de monitor de estacionamiento que se está activando, compruebe el menú de configuración.

P: Si el vídeo reproducido en el ordenador no es de alguna manera fluido o está atascado.

R:

1. Intenta reproducir el vídeo con diferentes reproductores de vídeo, como : Potplayer o VLCplayer.
2. Formatea tu tarjeta Micro SD en la cámara.
3. Ejecutar la prueba de velocidad en la tarjeta de memoria para asegurarse de que la tarjeta de memoria cumpla el requisito: La velocidad de escritura es superior a 10MB/S.

P: Hay interferencias de rayas en la imagen.

R: La frecuencia de luz debería ser incorrecta. De acuerdo con la regulación local, elija los ajustes de frecuencia apropiados 50HZ o 60HZ.

P: Sin una fuente de alimentación externa, la cámara sólo dura muy poco tiempo, o simplemente no puede encenderse.

R: La batería incorporada es de baja capacidad por razones de seguridad, y la batería se usa sólo para guardar el vídeo y el monitor de estacionamiento. No está diseñada para funcionar sin una fuente de alimentación externa.

日本語

099-116

ご注意ください:

●本製品は自動車専用です。カメラをエアバッグの展開の場所や運転者の視界(バックミラーを含む)を遮る可能性がある場所に設置しないでください。

●本機を使用する前に、まずマイクロSDカードをPCでFAT32フォーマットにフォーマットしてから、未通電状態でメモリーカードを挿入し、カメラメニューでメモリーカードをフォーマットしてください。

●このカメラは高解像度でビデオを記録します。必ず高速マイクロSDカードを使用してください。クラス10以上、16 GBまたは32 GBのマイクロSDカードをオススメします。

●安全のために、このカメラには小型のバッテリーが内蔵されており、外部電源が切断された(車エンジンがオフになった)後のビデオファイルを保存するために使用されます。

●カメラのレンズに汚れがなく、レンズをふさがないようにしてください。

●カメラを直射日光に長時間さらしたり、温度が75°Cを超える可能性のある場所に放置しないでください。

インターフェイスとボタンの説明

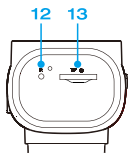
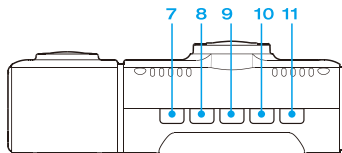
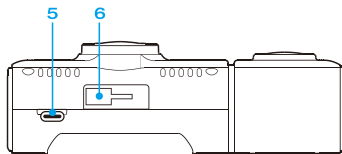
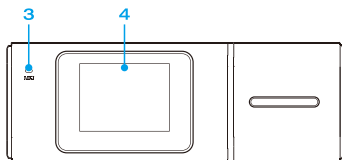
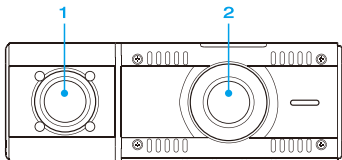

1. リアレンズ
2. フロントレンズ
3. MIC
4. スクリーン
5. 電源ジャック
6. マウントソケット
7. ダウン
8. メニュー
9. アップ
10. OK
11. 電源
12. リセット
13. メモリカードジャック

ボタンの説明

電源	長押しして、カメラをオン/オフにします。
OK	スタンバイ/ビデオ/写真モードで、短押しして、録画スタート/ストップまた写真を撮ります。設定メニューで、短押しして、確認選択と調節します。
アップ	設定メニューで、短押しして、選択と調節します。再生モードで、短押しして、メディアファイルを選択します。長押しして、フロントとリアをオンにします。
メニュー/ モード	まずOKボタンを押して、録画を一時停止にして、短押しして、メニュー設定にアクセス、2回押しして、システム設定メニューにアクセスします。スタンバイモードで、長押しして、ビデオ/写真/再生モードで切り替えます。

<p>ダウン</p>	<p>設定メニューで、短押しして、選択と音声調節します。 再生モードで、短押しして、メディアファイルを選択。 録画する時、長押しして、フロント/リアメディアファイルを切り替え、短押しして、音声録画をオン/オフできます。</p>
<p>電源</p>	<p>電源オフ状態で、長押しして、カメラ電源をオンにします。 どんなステータスでも、長押しして、カメラをオフにします、 短押しして、スクリーンをオン/オフにします。</p>

設定とインストール

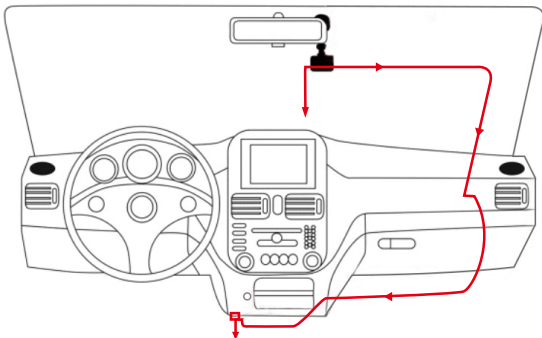

- 1.インストールする前に、カメラが正常に動作できるかどうかをご確認ください。高速マイクロSDカード（速度クラス10以上）をご使用ください。録画する前に、設定メニューでSDカードをフォーマットしてから記録してください。
- 2.吸引カップマウントで、ドライブレコーダーをフロントガラスに取り付けてください。推奨される場所は、フロントミラーの近く、最適なカバレッジになるようにレンズ角度を調整します。
- 3.カメラのレンズ角度を調整し、フードと前方の道路全体が最適にカバーされるようにします。
- 4.カメラとシガーライターに電源を接続し、内部のトリムボードの隙間にケーブルを隠します。

動作モード：

は、ビデオ録画モード、写真モード、再生モードの3つのモードで動作します。「メニュー」ボタンを長押しして、3つのモードを切り替え、スクリーンの左上隅にある各モードアイコンをご確認ください。

ビデオ録画モード：

カメラをカーチャージャーに接続して、エンジンオンにして、カメラが自動的に録画スタートします。左上隅にある赤アイコンが点滅すると、録画中です。「ok」を押して、録画停止、或いは録画スタートします。



- | | |
|---------------|---------------|
| 1.ビデオモードアイコン | 8解像度 |
| 2.ループ録音 | 9.駐車監視 |
| 3.露出 | 10.LEDステータス |
| 4.動体検知 | 11.メモリーカードの状態 |
| 5.HDR | 12.電源ステータス |
| 6.Gセンサー(衝突検知) | 13.音声録画ステータス |
| 7.録音時間 | 14.日付と時刻 |

3つの操作モードで、「メニュー」ボタンを1回押すと、その特定のモードのメニュー設定にアクセスでき、2回押すと、システム設定メニューを表示できます。

システム設定メニューは全てのモードに共通です。第10ページから11ページまでご参照ください。

「UP」と「DOWN」を押して、設定オプションを選択、「OK」を押して、確認します。もう一度「メニュー」を押して、設定メニューを終了します。

ビデオ録画メニュー:

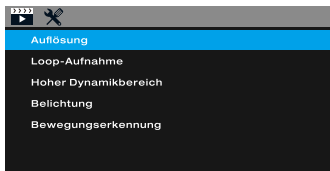

解像度: 解像度を1080P/720P/VGA調整したら、フロントカメラとリアカメラも調節後の値で録画します。

ループ録画: この機能をオンにすると、ビデオの録画時間をオフ/1/2/3分に設定でき、値を選択して、ループ録画機能を動作します。

上書き: ストレージがいっぱいになると、自動的に最も古いファイルから上書きします。

ハイダイナミックレンジ: オンにすると、より広い光の範囲と画像の詳細でビデオ品質が最適化されます。

露出: 露出値を調整して、ビデオの輝度を調整します。

動体検知: 動体検知機能をオンにすると、動きを検知したら、カメラが自動的にビデオを記録します。録画されたビデオは自動的にロックされ、上書きされないように専用フォルダに保存します。

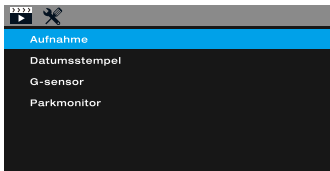

音声録画:ビデオの音声録音をオン/オフにします。

日付スタンプ:ビデオファイルの日付と時刻のマークを有効/無効にします。

Gセンサー:Gセンサーをオンにすると、衝突を感知したら、自動的に衝突瞬間を記録、そのビデオも自動的にロックされ、上書きされないように専用フォルダに保存します。低/中/高の感度が利用可能です。

駐車監視:駐車後の車の保護します。この機能をオンにすると、車のエンジンをオフにして、カメラがスタンバイモードに入り、衝突を検知したら、自動的に衝突瞬間を録画、勿論上書きされないようにロックされ、録画後、カメラが自動的にオフにします。

写真モード：

カメラは写真モードで最大10メガピクセルのHD写真を撮影できます。

写真を撮る：

カメラの電源を入れるだけです。「MENU」を長押しして、写真モードを選択でき、「OK」を押して写真を撮ります。

ビデオ録画モードと同様に、メニューボタンを1回押して、写真モードの設定メニューにアクセスでき、メニューを2回押すと、システム設定メニューに入ります。

写真モードメニュー：

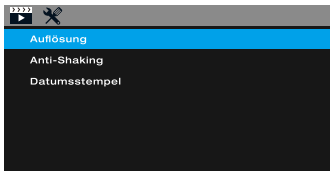

解像度：写真の解像度を設定します。最大10メガピクセルを使用できます。

手ぶれ防止：手ぶれ防止機能のオン/オフにします。

日付スタンプ：画像ファイルの日付と時刻のマークを有効/無効にします。

再生モード:

このモードでは、録画したビデオを再生したり、写真を表示したりできます。

- 1.ビデオ録画を停止し、「MENU」ボタンを2回長押し、再生モードに入ります。
- 2.「UP」及び「DOWN」ボタンで、記録されたファイル/写真を選択、「OK」を押して、記録されたビデオを表示します。

再生メニュー:

録画したビデオ/写真を選択して、メニューボタンを1回押して、「再生モード」の設定メニューにアクセスします。

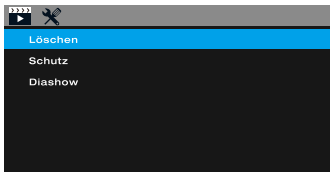

削除:表示されているファイルを削除、また全てのファイルを削除します。

保護:表示されているファイルをロック/ロック解除、また全てのファイルをロック/ロック解除します。

システム設定メニュー:

どんなモードでも、「MENU」ボタンを2回押して、システム設定メニューにアクセスします。ツールアイコンが左上隅で強調表示されます。

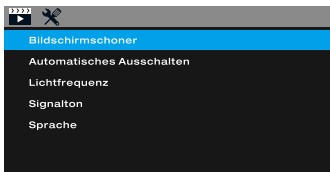

スクリーンセーバー:操作しない場合にLCDディスプレイを自動的にオフにする時間を設定します。

自動電源オフ:設定後、カメラが自動的に電源をオフにして、電力を節約します。設定時間内でスタンバイなら、カメラの電源が自動的にオフにします。

光周波数:地域の規制に従って、光周波数を50Hzまたは60Hzに設定します。

ボタン音:任意のボタンを押した時に音をオン/オフにします。

言語:英語/ドイツ語/中国語をサポートしてます。

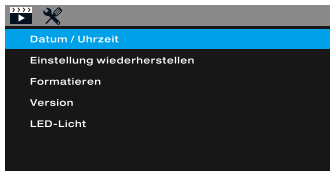

日付/時刻:「UP」と「DOWN」ボタンで時刻と日付を変更、「OK」ボタンを押して、変更を確認、もう一度「MENU」ボタンを押して、時刻設定を終了します。

デフォルト設定の復元:全ての設定を工場出荷時のデフォルトにリセットします。

フォーマット:マイクロSDカードをフォーマットします。

バージョン:ファームウェアのバージョンを確認します。

LEDライト:IR LEDライトの動作モードを設定します。常時オン/常時オフ或いは自動。自動モードでは、周りの環境が暗すぎる時にIR LEDが点灯します。

仕様:

写真センサー	高解像度CMOSセンサー
スクリーン	1.5インチLCDディスプレイ
レンズ	170度高解像度広角レンズ
ビデオ解像度 フロント	フロント1920*1080P リア1920*1080P
ビデオフォーマット	MOV
ビデオコーディング	H.264
ビデオモード	通常/ループ録画/動体検知
写真フォーマット	JPG
写真解像度	10MP/8MP/5MP/3MP/2MP/1.3MP/VGA
ループ録画	○
電源オン録画	○
HDR	○
Gセンサーロック	○
言語	英語/ドイツ語/中国語
音声録画	内蔵マイク、オン/オフ選択可能
ストレージ	マイクロSDカード(最大128GBまで)
操作システム	Windows 7/10 或いは MAC
内部電源	内蔵リチウム電池

外部電源	DC 5V / 1.5A
保存温度	-20°C-60°C
動作温度	-10°C-50°C

よくある質問:

Q:メニューボタンを押すと、システムのメニューが表示されないのはなぜですか？

A:「OK」ボタンを押して、録画を一時停止にしてください。

Q:録音を停止したのに、なぜメニューに入れないのですか？

A:動体検知をオフにしてください。そうしないなら、動きが検知したら、ずっと録画しますので、メニューに入れません。

Q:ループ録音を設定しましたが、ランダムな録画10秒間だけ録画でき、長い間隔後、停止して、また再録画スタートします。

A:運転中は動体検知機能をオンにしないことをお勧めします。この機能により、記録が断続的になる場合があります。

Q:SDカードがいっぱいになり、上書きされませんか？

A:すべてのビデオファイルがロックされており、上書きできないことを確認してください。マイクロSDカードをフォーマットして、Gセンサーの感度を調整してください。

Q:サクシオンマウントはフロントガラスにうまく取り付けられませんか?

A:

- 1.ガラスクリーニング布でフロントガラスを清掃してください。保護フィルムを取り外して、機能しない場合は、フロントガラスを温めてから、もう一度試してください。
- 2.サクシオンマウントを温水に少し浸してください。
- 3.もしやはり機能しない場合は、新しい吸引マウントを再配達させていただきます。弊社と連絡をお願い申し上げます。

Q:スクリーンセーバーを設定しても、画面がランダムに表示されません。

A:電源が不安定の可能性があります。別のカーチャージャーでテストしてみてください。

Q:ドライブレコーダーが車のバッテリーを消使用切れたのはなぜですか?

A:車のエンジンをオフにした後、シガーライターがオンになっているかどうかをご確認ください。

Q:ドライブレコーダーは録画中に自動的に停止します。

A:

- 1.メモリがいっぱいになるかどうかを確認します。
- 2.ループ録画機能がオンになっているかどうかをご確認ください。
- 3.C10以上の高速マイクロSDカードを使用しているかどうかをご確認ください。
- 4.メモリカードをチェックします。ロックされたビデオが多すぎて、ループ録画が正常に機能できない可能性があります。
- 5.カーチャージャーの接続状態をチェックします。接続が緩んでいる場合、電源は不安定、カメラが自動的にオフになります。

Q:カメラが起動したりオフになったりします

A:駐車監視機能がトリガーされている可能性があります。セットアップメニューをご確認ください。

Q:コンピュータで再生されたビデオがスムーズに再生できない、どうすれば良いのでしょうか?

A:

- 1.他のビデオプレーヤー (VLCplayerやPotplayerなど) でビデオを再生してみてください。
- 2.カメラ本体でマイクロSDカードをフォーマットします。
- 3.メモリカードで実行速度をテストして、メモリカードが要件 (書き込み速度が10MB / S以上) に満たしていることを確認します。

Q:画像に縞模様の干渉があります。

A:それは光周波数が間違ったかもしれませんが、地域の規制に従って、適切な周波数(50HZまたは60HZ)を設定してください。

Q:外部電源がないと、カメラが非常に短い時間を連続動作でき、或いは電源が入らないです。

A:安全のため、内蔵バッテリーの容量が少なく、ビデオ保存や駐車監視機能のみとして使用され、外部電源がない状態で動作できません。

