

# SANGEAN



使用說明書

## H202

AM / FM SHOWER RADIO  
WITH BLUETOOTH PLAYBACK  
調幅 / 調頻 二波段藍芽浴室收音機

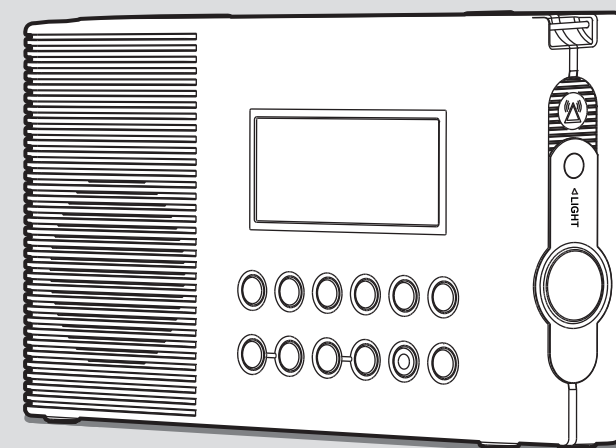

代理商：山進電子工業股份有限公司  
地 址：新北市中和區立德街 7 巷 18 號  
電 話：(02) 22250303  
產 地：中國

3A81WE1TT00CA

## 注意事項

- ◎ 操作本機前，敬請詳閱本說明書，並妥善保存，以便隨時參閱。
- ◎ 非經本公司專門技術人員，請勿自行拆卸裝置本機，以維安全。
- ◎ 電腦系統、日光燈、電動馬達、機動車輛等，皆可能造成收聽干擾，宜避開之。
- ◎ 以乾電池為電源時，若有音量明顯變小、雜音變大、聲音斷續等現象，很可能是電池即將耗盡，請換裝新電池，而且一次全部換新。
- ◎ 浴室裡避免使用AC外接電源收聽，以維安全。
- ◎ 勿使電力即將耗盡之電池置於機內過久，以免產生漏液致損壞機件，造成無法修復。
- ◎ 勿使本機受擊，並請避開40°C以上，-5°C以下之溫度環境。
- ◎ 如須確實關閉電源，請先關閉電源鍵後，再拔下AC整流器插頭。
- ◎ 低功率電波輻射性電機注意事項：
  1. 本機屬於低功率射頻電機，非經許可，不得擅自變更頻率、加大功率或變更原設計之特性及功能。
  2. 低功率射頻電機之使用不得影響飛航安全及干擾合法通信；經發現有干擾現象時，應立即停用，並改善至無干擾時方得繼續使用。  
低功率射頻電機須忍受合法通信或工業、科學及醫療用電波輻射性電機設備之干擾。  
(合法通信：指依電信法規定作業之無線電通信)

單元	限用物質及其化學符號					
	鉛 (Pb)	汞 (Hg)	鎘 (Cd)	六價鉻 (Cr <sup>+6</sup> )	多溴聯苯 (PBB)	多溴二苯醚 (PBDE)
基板組件	—	○	○	○	○	○
外殼	○	○	○	○	○	○
天線	—	○	○	○	○	○
喇叭	○	○	○	○	○	○
線材	—	○	○	○	○	○
備考1. “○” 係指該項限用物質之百分比含量未超出百分比含量基準值。 備考2. “—” 係指該項限用物質為排除項目。						

## 電源、規格





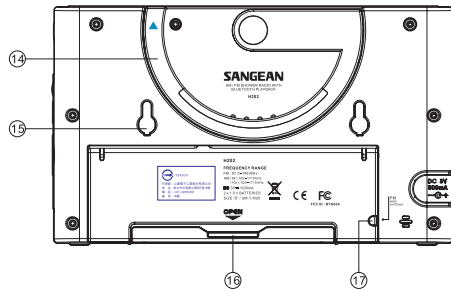
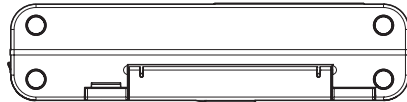
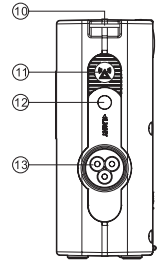
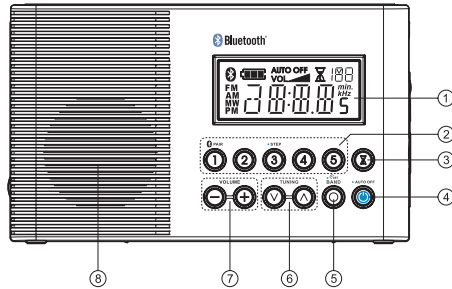
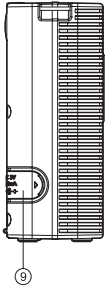
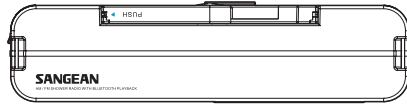

1. AC整流器(極性為內正外負規格)  
輸入電壓：交流(AC)110V  
輸出電壓：直流(DC)3V  
最大輸出電流：500mA  
(AC整流器非本機標準配件，請另購)
2. 電池電源  
1號電池兩顆 2 X1.5V/UM1/D Size, LR20.
3. 頻率範圍  
FM 87.5 - 108MHz  
AM 522 - 1710kHz(9kHz/step)  
520 - 1710kHz(10kHz/step)  
Bluetooth 2.4 - 2.485GHz Class-II
4. 3 inches 8 ohm全音域防水性喇叭  
最大輸出功率500mW
5. FM線狀天線  
AM棒狀天線
6. 尺寸：238x142x58.5mm(不含掛板)  
淨重：980g(不含電池)

## 主要性能

1. 浴室專用收音機、防水系統(JIS第7級標準)
2. BLUETOOTH 藍芽播放功能
3. 10組電台記憶(AM/FM各五組)
4. AM/FM高感度接收天線
5. 自動選台
6. 3 inches 8 ohm全音域防水性喇叭
7. 大型LCD液晶顯示幕
8. 方便攜帶特殊提把
9. 電池殘量顯示
10. 時鐘
11. 自動關機與倒數計功能
12. 緊急LED照明燈
13. 警報器



## 操作按鍵位置圖

- ① LCD顯示幕
- ② 記憶鍵1-5組  
(第1鍵也是藍芽配對鍵  PAIR)  
(第3鍵也是頻率間隔調整鍵STEP)
- ③ 倒數計 
- ④  電源開、關/自動關機鍵AUTO OFF
- ⑤ 波段選擇/時間設定(BAND /  SET)
- ⑥  上、下/選台鍵TUNING
- ⑦  音量鍵VOLUME
- ⑧ 喇叭
- ⑨ DC直流電源插孔
- ⑩ 吊帶環
- ⑪ 警報器 
- ⑫ 照明燈開關LIGHT
- ⑬ LED照明燈
- ⑭ 特殊提把
- ⑮ 掛架孔
- ⑯ 電池蓋
- ⑰ FM線狀天線(室)

## LED顯示幕

- (A) 電池殘量
- (B) 音量顯示
- (C) 自動關機
- (D) 倒數計符號
- (E) 記憶組與秒數
- (F) 時間 / 頻率顯示
- (G) 波段 / 上下午顯示
- (H) 藍芽顯示

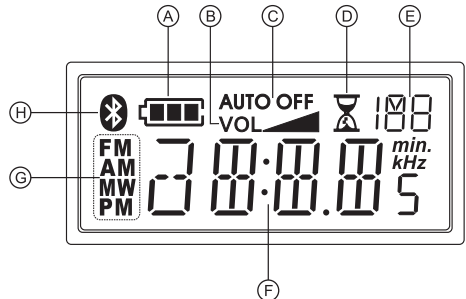

## 電池電源與安裝

1. 依箭頭指示方向，打開電池蓋，並依照電池正、負極指示方向，正確地裝入1號電池2顆。(若有不過電或沒聲響，請先檢查是否電池正、負極裝入有誤。)
2. 音量明顯變小、雜音變大、聲音斷斷續續現象，可能電池即將耗盡；或電池殘量顯示  與E閃爍著，則必須換裝新電池，而且一次全部換新。
3. 請在五分鐘內換好電池，以免原有時鐘、電台設定消失。
4. 若有長時間不使用時，請記得取出電池，以免電池漏液。

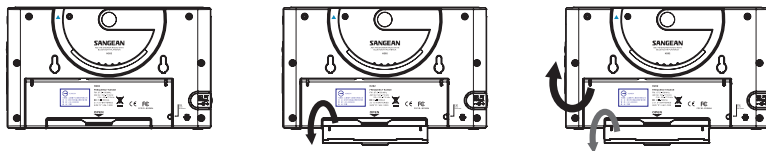





## AC整流器外接電源



1. 請使用極性為內正外負的AC整流器，插入DC直流電源插孔，再接上110V主電源，則電池電源自動斷電。(※AC整流器非本機標準配件，請另購)
2. 若有長時間不使用時，請記得拔除AC整流器。  
注意：安全起見，於浴室使用本機時，請使用電池電源開機收聽，切勿使用AC整流器外接電源。

## 時鐘設定

本機接上電源，關機(或開機)狀態，如下執行時鐘設定：

1. 接上電源，顯示幕顯示著 -- : -- --。
2. 按住  時鐘設定鍵約2秒，聽到“嗶”一聲，顯示幕上會有“時”數字閃爍著。
3. 按  上或下鍵，調整到正確的“時”數字。再按一下  時鐘設定鍵，顯示幕上會有“分”數字閃爍著。
4. 按  上或下鍵，調整到正確的“分”數字。再按一下  時鐘設定鍵，則完成時鐘設定，並且顯示幕右上角的秒數從零開始計時。
5. 本機時鐘為12小時制AM上午/PM下午。



## 收音機選台方式

按一下  電源開關，打開收音機，再按  BAND 波段鍵選擇FM或AM，然後如下方式選擇電台頻率收聽：



(若選擇收聽FM時，請記得打開FM線狀天線室，拉出線狀天線，儘量拉直、拉長，上下左右方向，尋找取得FM最佳收訊感度，再將線狀天線固定。若選擇收聽AM時，請移動收音機機體位置，來取得最佳AM的收訊感度。)

### A. 手調掃描選台：

每按一下  或  鍵，顯示幕頻率會微幅增減：

FM $\pm$ 0.05MHz(FM $\pm$ 0.1MHz)，AM $\pm$ 9kHz直到欲收聽的電台頻率。或是按住  0.5秒後放開，電台頻率向下掃描；或按住  0.5秒後放開，電台頻率向上掃描。當掃描到夠強訊號的電台頻率則停止；如不喜歡，可再如上按法，直到自己喜歡的電台頻率。

### 註：

開機後，選擇到電台頻率收聽時，顯示幕將顯示電台頻率約7秒後，轉為時間顯示，且顯示幕右上角會有   字樣，即本機開機收聽中。

### B. 呼叫記憶電台：(詳見“電台記憶與呼叫”)

## 電台記憶與呼叫

本機共有10組電台記憶，FM/AM各5組。

電台記憶：

1. 利用前述選台方式，找到常聽、喜歡聽的電台頻率。
2. 按住  $\textcircled{1}$   $\textcircled{2}$   $\textcircled{3}$   $\textcircled{4}$   $\textcircled{5}$  記憶鍵1-5的任一鍵約2秒，顯示幕右上角會有該數字與 **M** 字樣閃爍著，並聽到“嗶”一聲，即將該電台記憶在該組記憶裡。
3. 在已記憶電台的記憶組裡，再記憶新電台，則新電台將取代原有電台記憶。





電台呼叫：

打開收音機，選擇欲收聽的波段，再按一下  $\textcircled{1}$   $\textcircled{2}$   $\textcircled{3}$   $\textcircled{4}$   $\textcircled{5}$  記憶鍵1-5的任一鍵，就可直接呼叫出該鍵記憶組的電台來收聽。

## 頻率間隔調整

本機軟體版本僅供參考，無法更新。

請如下設定相關頻率間隔，以利收聽使用：

1. 請在關機狀態，按住記憶鍵的 ，顯示幕有數字顯示(即為本機版本)，接著FM “50” 或 “100” kHz閃爍著，按  上或下鍵，選擇您要的FM頻率間隔，再按一下記憶鍵的 。
2. 接著AM “9” 或 “10” kHz閃爍著，按  上或下鍵，選擇您要的 AM頻率間隔，再按一下記憶鍵的 。
3. 即完成FM與AM頻率間隔選擇設定。

※ 請注意

在台灣選擇9kHz的AM頻率間隔，在美國選擇10kHz的AM頻率間隔。





## 藍芽(BLUETOOTH)

BLUETOOTH 2.4 ~ 2.485 GHz Class-II.

藉本機藍芽BLUETOOTH功能與優質喇叭，進行配對連線來播放具藍芽裝置(如智慧型手機/平板/PC、、、)之音樂檔。

打開本機，按  BAND 波段鍵 選擇BT(BLUETOOTH)後，本機將持續偵測通訊範圍內已配對(認證)之藍芽裝置。(如智慧型手機/平板/PC、、、)。當本機偵測到這些裝置在有效距離內，將會要求連線，連接裝置。對於未配對過或沒在配對清單內的裝置，則必須再使本機與藍芽裝置進入配對模式，才能讓該藍芽裝置偵測到本機H202存在而決定是否連線。

### 藍芽配對/連線/播放

1. 打開本機，按  BAND 波段鍵，選擇BT(BLUETOOTH)，此時藍芽  符號閃爍著。
2. 將藍芽裝置(如智慧型手機/平板/PC、、、)打開藍芽設定，以便與本機進行配對。
3. 於本機按一下  藍芽配對鍵 PAIR，進行配對動作。本機配對顯示於藍芽裝置的名稱為“SANGEAN H202”。
4. 當配對後(名稱SANGEAN H202)，在藍芽裝置(如智慧型手機/平板/PC、、、)點選進行連線。成功連線後，本機藍芽  符號亮著。則可藉由本機喇叭來播放藍芽裝置(如智慧型手機/平板/PC、、、)裡媒體音樂語音。
5. 按住  藍芽配對鍵PAIR約2秒，即中斷藍芽連線。

註：

1. 有些版本(BT 2.0)的藍芽裝置在配對時會要求輸入PIN Code, 內定值為“0000”。
2. 本機選擇開啟Bluetooth後，將會持續偵測通訊範圍內曾經配對(認證)之藍芽裝置。而最多可記錄8組，超出8組時，最先(舊的)的藍芽裝置將被剔除。而本機偵測到這些藍芽裝置存在於範圍內時，將會要求連線。
3. 藍芽配對連線有效距離為10公尺，若其間有障礙物，則有效距離將縮短。
4. 當你的藍芽裝置裡的列表找不到“SANGEAN H202”時，請確認裝置的藍芽已開啟，並且按一下本機  藍芽配對鍵 PAIR，進行配對模式、再連線。

## 自動關機設定(AUTO OFF)

本設定可讓您選擇10-60分鐘後自動關機的功能：







1. 直接按住  自動關機AUTO OFF鍵，聽到“嗶”一聲，顯示出現 **AUTO OFF** 與30-20-10-60-50-40-30min循環數字，看到您需要的時間數字後鬆開  自動關機AUTO OFF鍵，即完成自動關機設定。此時顯示幕會有 **AUTO OFF** 顯示著，且在開機狀態。當您設定的時段一到，將自動關機。
2. 若要解除自動關機設定，只要按一下  自動關機AUTO OFF鍵，即解除。此時顯示幕 **AUTO OFF** 字樣消失，同時關機了。



## 倒數計TIMER(提醒鬧鈴)





本機設有1~120分鐘之短時間倒數計功能(提醒鬧鈴)。

1. 請先確定設定好時鐘。

2. 不管開機或關機狀態，按一下倒數計，顯示幕顯示著符號與前次設定的“分”數字閃爍著，按或鍵，選擇需要的數字(1分-120分)，再按一下倒數計，則顯示幕上旁的秒數開始倒數計；當設定的分數倒數完成後，即會有漸次大聲的“嗶”聲持續3分鐘，此時您可以按一下電源開關來解除倒數計。

3. 欲取消倒數計，則可按一下倒數計，顯示幕上符號消失，並顯示現在時間，即取消倒數計設定。

4. 本機記憶組1-5已分別依序內建記憶有10-20-30-40-50分的常用倒數計時間，方便如同呼叫電台記憶方式一樣地呼叫你需要的該倒數計時間。

例如：需要10分鐘的倒數計，則可以按倒數計，顯示幕閃爍著上次的倒數計時間與符號，按一下記憶鍵1-5的，再按一下倒數計，聽到“嗶”一聲，則呼叫出10分鐘的倒數計。並同時開始執行10分鐘的倒數計。依此類推，共可呼叫記憶5組常用的倒數計。

## 音量

按  或  音量鍵調整音量大小，音量大小範圍為30~~00。

## 顯示幕背光

操作本機時，押任何一鍵，背光會持續約15秒照明。

## 警報器

當按一下  警報器，則會有漸次大聲持續警報聲響；再按一下  警報器，則可解除該警報聲響。

## LED照明燈



按一下  LIGHT照明燈開關，打開照明燈，可當手電筒照明使用。



再按一下  LIGHT照明燈開關，則關燈。

## 掛板

將本機附有的掛板/螺絲/雙面膠，如圖示鎖上螺絲固定在牆壁，或利用雙面膠黏貼掛板再黏貼於牆壁上。後將本機背面之掛板孔，對準嵌入掛板勾，即可方便隨即掛或取本機於牆壁上。

※ 雙面膠黏貼掛板，再黏貼於牆壁來擺放本機時，敬請注意黏貼牢固性，避免本機摔落損傷。

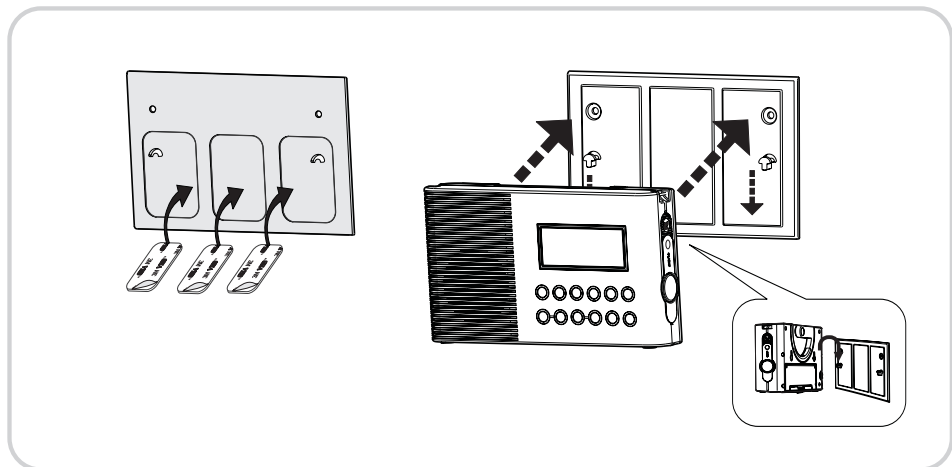
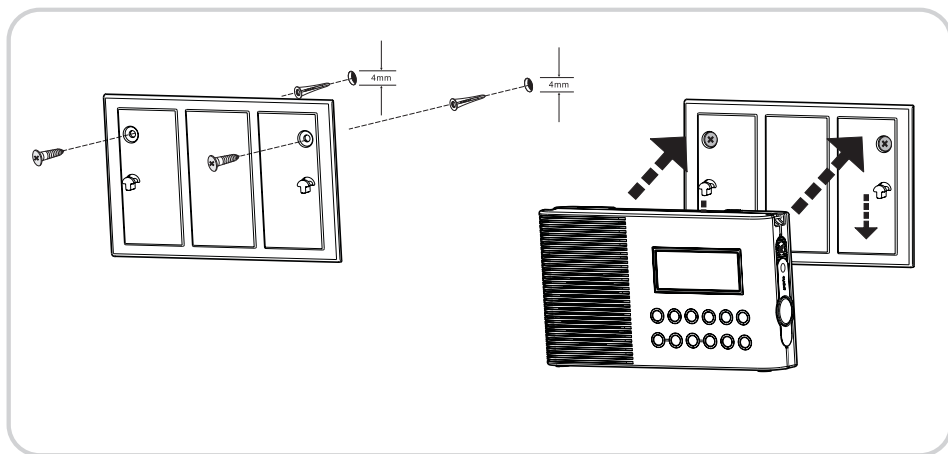

## 特殊提把

特殊提把，可以方便您提或掛著使用本機。  
(請依箭頭指示方向，將提把扳轉180度，即可提用；再反方向回轉，即可回收。)

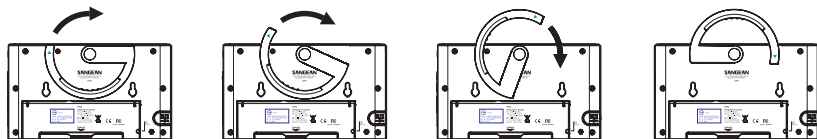

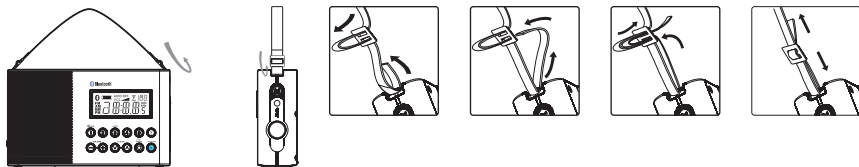

## 提吊帶

本機附有提吊帶，繫於提吊環，方便您提或吊掛本機。



## 出廠值設定

欲回復本機原出廠值設定，請在關機狀態，同時按住  記憶鍵5與  波段鍵BAND，直到顯示幕顯示 **U F F**、並且聽到“嗶”一聲，此時本機即回復原出廠設定值。