

Operator's Manual



12 AMP Motor

200 MPH/350 CFM

ELECTRIC BLOWER/VACUUM

Model No.

358.748220

- Safety
- Assembly
- Operation
- Maintenance
- Español, p. 12

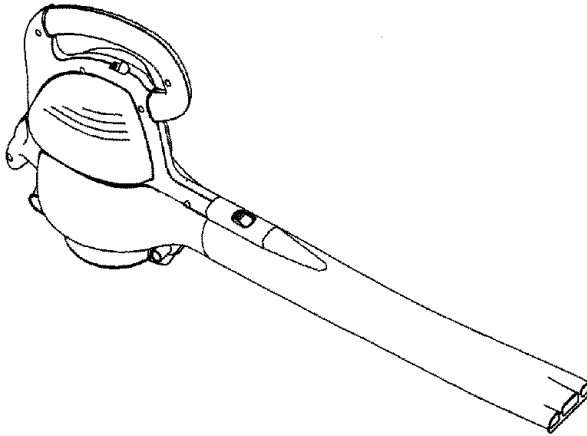

FOR HOUSEHOLD USE ONLY



WARNING:

Read and follow all Safety Rules and Operating Instructions before first use of this product.



For answers to your questions about this product, call 7am-7pm, Mon.-Sat., or 10am-7pm, Sun.

1-800-235-5878

(Hours listed are Central Time)

Sears, Roebuck and Co., Hoffman Estates, IL 60179 U.S.A.

545001401

9/12/06

TABLE OF CONTENTS

Warranty Statement	2	Parts Available	10
Safety Rules	2	Storage	11
Assembly	5	Troubleshooting Table	11
Operation	8	Spanish	12
Maintenance	9	Parts Ordering	Back Cover
Service & Adjustments	10		

WARRANTY STATEMENT

TWO YEAR FULL WARRANTY ON SEARS CRAFTSMAN ELECTRIC BLOWER

When used and maintained according to the operator's manual, if this product fails due to a defect in material or workmanship within two years from the date of purchase, return it to any Sears store or other Craftsman outlet in the United States for free replacement.

This warranty applies for only 30 days from purchase date if this product is used for commercial or rental purposes.

This warranty gives you specific legal rights, and you may also have other rights which vary from state to state.

Sears, Roebuck and Co., Hoffman Estates, IL 60179

SAFETY RULES

IMPORTANT WARNINGS AND SAFETY INSTRUCTIONS

WARNING:

When using electric gardening appliances, basic safety precautions should always be followed to reduce the risk of fire, electric shock, and serious injury. The warnings and safety instructions in this manual must be followed to reduce the risk of fire, electric shock, or injury, and to provide reasonable safety and efficiency in using this unit. The operator is responsible for following the warnings and instructions in this manual and on the unit. Read the entire operator's manual before assembling and using the unit! Restrict the use of this unit to persons who read, understand, and follow the warnings and instructions in this manual and on the unit. Never allow children to use this unit. Do not allow the unit to be used as a toy. Close attention is necessary when used near children. Always disconnect unit from power source before servicing, cleaning, performing maintenance, or storing. Nonconforming replacement components or the removal of safety devices may cause damage to the unit and possible injury to the operator or bystanders. Use only accessories and replacement parts as recommended. Use only for jobs explained in this manual.

OPERATOR SAFETY

- Always wear safety glasses or similar eye protection when operating, servicing, or performing maintenance on your unit. Wearing eye protection can help to prevent rocks or debris from being blown or ricocheting into eyes and face which can result in blindness or serious injury.
- Always wear a respirator or face mask when working with the unit in dusty environments.
- Dress safely in long pants. Do not go barefoot or wear short pants or sandals.
- Do not operate the unit when you are tired, ill, upset, or if you are under the influence of alcohol, drugs, or medication.
- Secure hair so it is above shoulder length. Keep loose hair, loose clothing, fingers, and all other parts of the body away from openings and moving parts. Hair, jewelry, loose clothing, or clothing with loosely hanging straps, ties, tassels, etc., can be caught in moving parts.

ELECTRICAL SAFETY

WARNING:

Avoid a dangerous environment. To reduce the risk of electrical shock, do not use in rain, in damp or wet locations, or around swimming pools, hot tubs, etc. Do not expose to snow, rain, or water to avoid the possibility of electrical shock. Do not use on wet surfaces. Do not handle extension cord plug or unit with wet hands. Avoid dangerous situations. Do not use in the presence of flammable liquids or gases to avoid creating a fire or explosion and/or causing damage to unit. Do not abuse cord. Never carry the unit by the extension cord or yank extension cord to disconnect unit. To unplug, grasp the plug, not the cord. Do not use cord as a handle, close a door on cord, or pull cord around sharp edges or corners. Turn off all controls before unplugging. Do not expose cords to heat, oil, or water. Do not use with damaged cord or plug. If unit is not working as it should, has been dropped, damaged, left outdoors, or dropped into water, return it to your Sears Service Center for repair. Unplug the unit from the power source when not in use, before servicing, cleaning, performing maintenance, or storing. Do not put any object into openings. Do not use with any opening blocked; keep free of dust, lint, hair and anything that may reduce air flow.

- Use only a voltage supply as shown on the nameplate of the unit.
- Avoid dangerous environments. Do not use in unventilated areas or where dust or explosive vapors can build up.
- To reduce the risk of electrical shock, this unit has a polarized plug (one blade is wider than the other) and will require the use of a polarized extension cord. The appliance plug will fit into a polarized extension cord only one way. If the plug does not fit fully into the extension cord, reverse the plug. If the plug still does not fit, obtain a correct polarized extension cord. A polarized extension cord will require the use of a polarized wall outlet. This plug will fit into the polarized wall outlet only one way. If plug does not fit fully into the wall outlet, reverse the plug. If it still does not fit, contact a qualified electrician to install the proper wall outlet. Do not change the equipment plug, extension cord receptacle, or extension cord plug in any way.

- To reduce the risk of electrical shock, use extension cords specifically marked as suitable for outdoor appliances. The electrical rating of the cord must not be less than the rating of the unit. The cord must be marked with the suffix "W-A" (in Canada, "W"). Make sure your extension cord is in good condition. Inspect extension cord before use and replace if damaged. An undersized extension cord will cause a drop in line voltage resulting in loss of power and overheating. If in doubt, use the next heavier gauge. The smaller the gauge number, the heavier the cord. (**NOTE:** The correct size to be used depending on the cord length is shown in this manual. See **SELECT AN EXTENSION CORD** in the **ASSEMBLY** section).
- Do not use multiple cords.
- Keep the extension cord clear of operator and obstacles at all times.
- Tie cord to cord retainer and connect to recessed plug as shown in this manual to prevent damage to unit and/or extension cord and to reduce the possibility of the extension cord disconnecting from the unit during operation.
- Do not attempt to repair unit. Inspect the insulation and connectors on the unit and extension cord before each use. If there is any damage, do not use until damage is repaired by your Sears Service Center.
- Do not use the unit if the switch does not turn the unit on and off properly. Have the unit repaired by your Sears Service Center.
- Avoid accidental starting. Be sure the switch is in the OFF position and keep your hand and fingers away from the switch while connecting the unit to the power source or when carrying a unit connected to the power source.
- Avoid any body contact with any grounded conductor, such as metal fences, or pipes, to avoid the possibility of electric shock.
- Ground Fault Circuit Interrupter (GFCI) protection should be provided on the circuit or outlet to be used for this unit. Receptacles are available having built-in GFCI protection and may be used for this measure of safety.
- Stop the motor immediately if you are approached.

DOUBLE INSULATION CONSTRUCTION

This unit is double insulated to help protect against electric shock. Double insulation construction consists of two separate "layers" of electrical insulation instead of grounding.

Tools and appliances built with a double insulation system are not intended to be grounded. No grounding means is provided on this unit, nor should a means of grounding be added to this unit. As a result, the extension cord used with your unit can be plugged into any standard 120 volt electrical outlet. Safety precautions must be observed when operating any electrical tool. The double insulation system only provides added protection against injury resulting from an internal electrical insulation failure.

WARNING:

All electrical repairs to this unit, including housing, switch, motor, etc., must be diagnosed and repaired by qualified service personnel. Replacement parts for a double insulated appliance must be identical to the parts they replace. A double insulated appliance is marked with the words "double insulation" or "double insulated". The symbol  (square within a square) may also be marked on the appliance. Failure to have the unit repaired by Sears service personnel can cause the double insulation construction to become ineffective and result in serious injury.

UNIT/MAINTENANCE SAFETY

- Do not set the unit on any surface except a clean, hard area while the unit is running. Debris such as gravel, sand, dust, grass, etc., could be picked up by the air intake and thrown out through the discharge opening, damaging the unit, property, or causing serious injury to bystanders or operator.
- Do not overreach or use from unstable surfaces such as ladders, trees, steep slopes, rooftops, etc. Use extra care when cleaning on stairways. Keep firm footing and balance at all times. Keep hands out of tubes.
- Inspect the entire unit before each use for worn, loose, missing, or damaged parts. Do not use until the unit is in proper working order.
- This unit is double insulated. See the DOUBLE INSULATION CONSTRUCTION section. Have all internal service per-

formed by qualified service repair personnel to avoid creating a hazard or voiding your warranty.

- Have all maintenance other than the recommended procedures described in the operator's manual performed by your Sears Service Center.
- Always see your Sears Service Center to replace a damaged impeller. Parts that are chipped, cracked, broken, or damaged in any other way can fly apart and cause serious injury. Replace damaged parts before using the unit.
- Never place any object in the air intake opening as this could restrict proper air flow and cause damage to the unit.
- Never douse the unit with water or other liquids or squirt with a water hose. Clean the unit using a damp cloth. Wipe off with a clean dry cloth. See MAINTENANCE.
- Check air intake openings and tubes frequently, always with the unit stopped and power source disconnected. Keep vents and tubes free of debris which can accumulate and restrict proper air flow.
- Do not burn, incinerate, or expose this unit to extreme heat.
- Store the unit unplugged in a high, cool, dry, indoor area out of the reach of children.
- Use only recommended attachments and replacement parts to avoid creating a hazard and/or voiding warranty.
- Maintain the unit according to recommended procedures.

BLOWER SAFETY

- Use only in daylight or in good artificial light.
- Inspect the area before using the unit. Remove all debris and hard objects such as rocks, glass, wire, etc., that can ricochet, be thrown, or otherwise cause injury or damage during operation.
- Never run the unit without the proper equipment attached. When used as a blower, always install a blower tube. Use only recommended attachments.
- To avoid spreading fire, do not use blower near leaf or brush fires, fireplaces, barbecue pits, ashtrays, etc.
- Never place objects inside the blower tubes; always direct the blowing debris away from people, animals, glass, and solid objects such as trees, automobiles, walls, etc. The force of air can cause rocks, dirt, or sticks to be thrown or to ricochet which can hurt

people or animals, break glass, or cause other damage.

- Never use for spreading chemicals, fertilizers, or any other substances which may contain toxic materials.

VACUUM SAFETY

- Stop the motor and disconnect the power source before opening the air inlet door or attempting to insert or remove the vacuum tubes. The motor must be stopped and the impeller blades no longer turning to avoid serious injury from the rotating blades.
- Hard objects can be thrown through the collection bag or the housing and become dangerous missiles which can cause serious injury to the operator or others.
- When using the vacuum attachment, the unit is designed to pick up dry material such as leaves, grass, small twigs, and bits of paper. Do not vacuum stones, gravel, metal, broken glass, etc., to avoid severe damage to the impeller. To avoid the possibility of electrical shock, do not attempt to vacuum water or other liquids.
- Never run the unit without the proper equipment attached. When used as a vacuum, always install vacuum tubes and collection bag assembly. Make sure the collection bag assembly is completely zipped when unit is running to avoid flying debris. Use only recommended attachments.

- Avoid situations which could set the collection bag on fire. Do not vacuum discarded matches, cigars, cigarettes, or ash from fireplaces, barbecue pits, brush piles, etc. To avoid spreading fire, do not use blower near leaf or brush fires, fireplaces, barbecue pits, ashtrays, etc.
- Always use the collection bag shoulder strap when vacuuming to avoid loss of control.
- Check air intake openings, elbow tube, and vacuum tubes frequently, always with the unit stopped and the power source disconnected. Keep vents and tubes free of debris which can accumulate and restrict proper air flow. Do not use with any opening blocked. Keep free of dust, lint, hair and anything that may reduce air flow.

STANDARDS

This product is listed by Underwriters Laboratories, Inc., in accordance with UL Standard 1017.

If situations occur which are not covered in this manual, use care and good judgment. If you need assistance, contact your Sears Service Center or call 1-800-235-5878. Failure to follow all Safety Rules and Precautions can result in serious injury.

SAVE THESE INSTRUCTIONS

ASSEMBLY

CARTON CONTENTS

Model 358.748220

- Blower
- Blower Tube
- 2 Vacuum Tubes
- Elbow Tube
- Collection Bag

Examine parts for damage. Do not use damaged parts.

NOTE: If you need assistance or find parts missing or damaged, call 1-800-235-5878.

⚠ WARNING: Stop the unit and disconnect from the power source before opening the inlet cover or attempting to insert or remove the inlet restrictor, blower tube, or vacuum tubes. The motor must be stopped and the impeller blades no longer turning to avoid serious injury from the rotating blades.

⚠ WARNING: If received assembled, ensure your unit is properly assembled and all fasteners are secure.

- A standard screwdriver is required for assembly.

BLOWER ASSEMBLY

NOTE: Assembly instructions for using your unit as a vacuum follow this section.

Attaching the blower tube

If you have already assembled your unit for use as a vacuum, refer to the section HOW TO CONVERT UNIT FROM VACUUM USE TO BLOWER USE.

To attach blower tube:

1. Align the grooves on the blower tube with the grooves on the blower outlet.

2. Push the blower tube onto the blower outlet until it snaps into place (tube is secured by red tube release button).
3. To remove the blower tube, press the tube release button while pulling on tube.

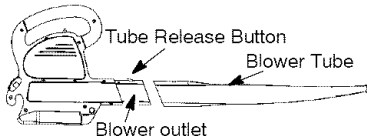

VACUUM ASSEMBLY

NOTE: Assembly instructions for using your unit as a blower are explained in the previous section.

If you have already assembled your unit for use as a blower, remove the blower tube.

CAUTION: To avoid causing damage to the unit, DO NOT attempt to use the variable speed control during vacuum use.

Remove the inlet restrictor

An inlet restrictor is used when using your unit as a blower. This restrictor is not used during vacuum use and must be removed during assembly for vacuum use.

NOTE: Be sure to keep the inlet restrictor for using your unit as a blower.

1. Ensure unit is stopped and extension cord is unplugged.
2. Open the inlet cover by inserting the tip of a screwdriver into the latch area on the blower unit. Gently tilt handle of screwdriver toward the front of the unit to release the latch while pulling up on the vacuum inlet cover with your other hand.

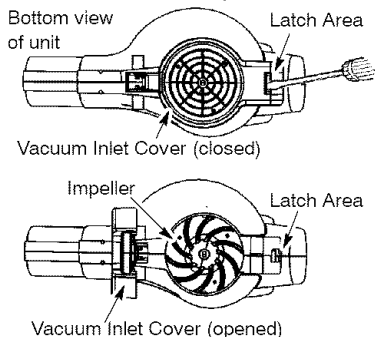

3. Turn the inlet restrictor counterclockwise and remove it from the unit. Do not close the inlet door. You will next attach the vacuum tubes.

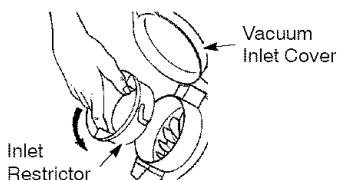

Attaching the vacuum tubes

There are 2 vacuum tubes, an upper tube and a lower tube. The upper tube has a vacuum assist handle attached to one end and is cut straight on both ends. The upper tube attaches to the blower unit. The lower tube has an angled end that you point toward the ground during vacuum use. The lower tube attaches to the upper tube.

1. Ensure unit is stopped and extension cord is unplugged.
2. While holding inlet cover open, place the hooks of the vacuum assist handle on the retaining posts of the unit.
3. Raise the tube until it is secured to the blower unit by the red inlet cover latch.

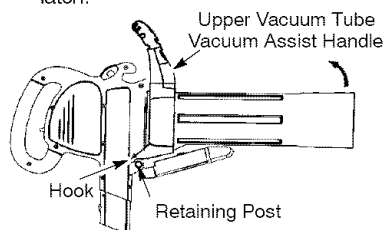

4. To attach the lower vacuum tube to the upper vacuum tube, first align the arrows on the two tubes. Then, press the two tubes together until the lower tube is securely seated in the upper tube (about 3 inches).

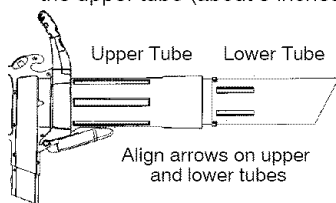

COLLECTION BAG ASSEMBLY

1. Open the zipper on the collection bag and insert the elbow tube.
2. Push the small end of the elbow tube through the small opening in the bag.

NOTE: Make sure edge of the small opening is flush against the flared area of the elbow tube and the hole for the tube release button is on top.

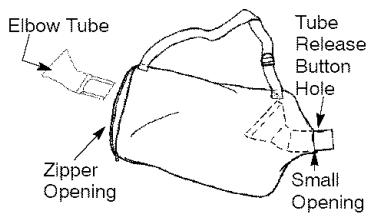

3. Close the zipper on the bag. Make sure the zipper is closed completely.
4. Align the grooves on the elbow tube with the grooves on the blower outlet.
5. Push the elbow tube onto the blower outlet until it snaps into place (elbow tube is secured by red tube release button).

ADJUSTING THE SHOULDER STRAP ON THE COLLECTION BAG

1. Carefully loop the shoulder strap through the buckle as shown in the illustration below.

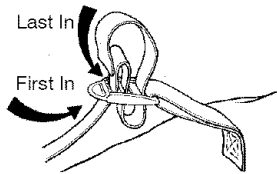

2. Position the unit on your right-hand side, blower outlet and bag pointing toward the rear. Hold the unit in an upright position with the lower vacuum tube on the ground to support it.
3. Place the shoulder strap over your head and onto your left shoulder.
4. Adjust the strap to allow a free flow of air from the blower. If the collection bag is kinked, the unit will not operate properly.

NOTE: The strap is designed to position the collection bag on your shoulder without kinks. The strap is not intended to support the weight of the unit.

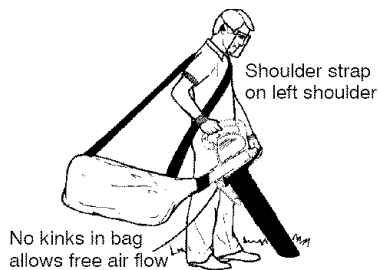

HOW TO CONVERT UNIT FROM VACUUM USE TO BLOWER USE

1. Stop unit and unplug the extension cord.
2. Remove the vacuum tubes by inserting the tip of a screwdriver into the latch area on the vacuum assist handle. Gently tilt handle of screwdriver toward the front of the unit to release the latch while pulling up on the vacuum assist handle with your other hand.

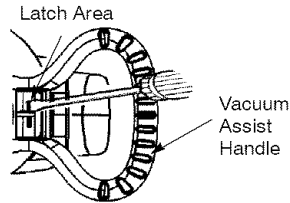

3. Install the inlet restrictor that was removed when assembling for vacuum use.

NOTE: If you are unable to locate the inlet restrictor, the unit will still operate. This restrictor improves the blower function.

4. Remove the collection bag.
5. Close the inlet cover and make sure it is latched closed.
6. Re-install the blower tube. Refer to ATTACHING THE BLOWER TUBE for instructions on how to attach this item.

SELECT AN EXTENSION CORD

Use only a 120 A.C. voltage supply as shown on nameplate of the unit to power your blower.

The extension cord used to reach the power source must be:

- Specifically marked as suitable for outdoor use. The cord must be marked with the suffix "W-A" (in Canada "W").
- Heavy enough to carry full current from the power source to the unit. Otherwise, loss of power and overheating can occur causing damage to unit. Refer to table for minimum wire gauge recommendations. The cord must be marked with the proper wire gauge. (Appropriate extension cords are available.) Do not use multiple cords.
- In good condition. Cord insulation must be intact with no cracks or deterioration. Plug connectors must be undamaged. DO NOT use multiple cords.

MINIMUM WIRE GAUGE RECOMMENDATIONS			
VOLTS	25 FT.	50 FT.	100 FT.
120	16 A.W.G.*	16 A.W.G.*	14 A.W.G.*

*American Wire Gauge

Secure the extension cord to the unit by threading the cord through the cord retainer (see illustration). Insert the cord receptacle into the recessed plug.

CAUTION: Failure to use cord retainer could result in damage to the unit, extension cord, or both.

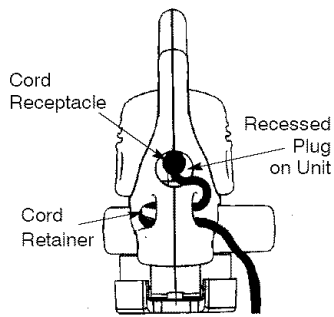

USING YOUR UNIT

KNOW YOUR ELECTRIC BLOWER

READ THIS OPERATOR'S MANUAL AND SAFETY RULES BEFORE OPERATING YOUR UNIT. Compare the illustrations to your unit to familiarize yourself with the location of the various controls and adjustments. Save this manual for future reference.

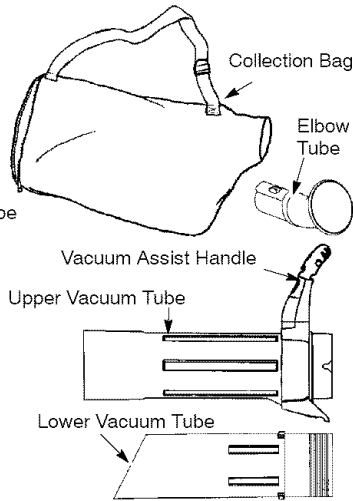
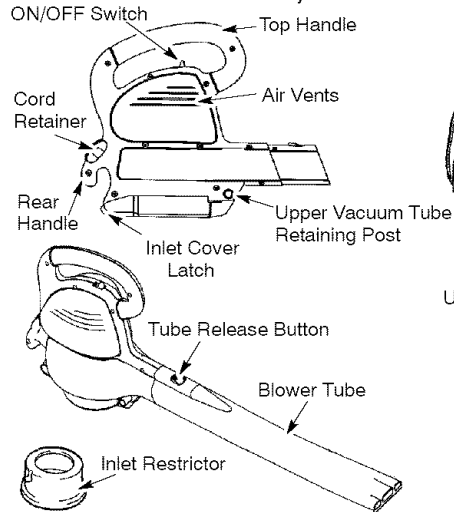

ON/OFF SWITCH

The ON/OFF SWITCH is used to activate the motor.

INLET COVER LATCH

The INLET COVER LATCH is used to open and close the inlet cover and to secure the upper vacuum tube to the blower unit.

BLOWER TUBE

The BLOWER TUBE is designed to direct the flow of air.

INLET RESTRICTOR

The INLET RESTRICTOR improves the blower function.

TUBE RELEASE BUTTON

The TUBE RELEASE BUTTON secures the blower tube or elbow tube to the blower unit during operation. Also, pressing the tube release button allows removal of the blower tube or elbow tube.

⚠ WARNING: You MUST make sure the tubes are secure before using the unit.

⚠ WARNING: Do not use the unit without the tubes or collection bag properly attached to avoid flying debris and/or impeller contact which can cause serious injury. Always wear eye protection to prevent rocks or debris from being blown or ricocheting into the eyes and face which can result in blindness or serious injury.

STOPPING YOUR UNIT

Slide the ON/OFF switch to the OFF position.

STARTING YOUR UNIT

Your unit has two run positions, LOW and HIGH. Slide the switch to one of these positions to turn on the unit.

OPERATING POSITION

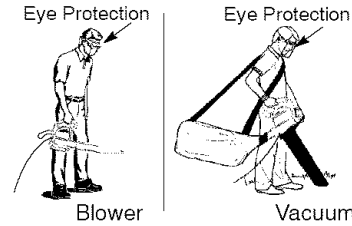

USING YOUR UNIT AS A BLOWER

⚠ WARNING: Inspect the area before using the unit. Remove all debris and hard objects such as rocks, glass, wire, etc., that can ricochet, be thrown, or otherwise cause injury or damage during operation.

Use your unit as a blower for:

- Sweeping debris or grass clippings from driveways, sidewalks, patios, etc.
- Blowing grass clippings, straw, or leaves into piles, or removing debris from corners, around joints, or between bricks.

Direct air flow by directing the blower tube down or to one side. Always work away from solid objects such as walks, large stones, vehicles, and fences.

Clean corners by starting in corners and moving outward. This will help prevent an accumulation of debris which could fly into your face.

Be careful when working near plants. The force of the air could damage tender plants.

USING YOUR UNIT AS A VACUUM

⚠ WARNING: Do not vacuum stones, gravel, metal, broken glass, etc., to avoid severe damage to the impeller. To avoid the possibility of electrical shock, do not attempt to vacuum water or other liquids.

Use your unit as a vacuum to pick up dry material such as leaves, grass, small twigs, and bits of paper.

- For best results during vacuum use, operate your unit at high speed.
- Move slowly back and forth over the material as you vacuum. Avoid forcing the unit into a pile of debris as this can clog the unit.
- Keep the vacuum tube about an inch above the ground for best results.

⚠ WARNING: If the unit becomes clogged, stop the unit and unplug the extension cord. Wait until the impeller has completely stopped turning, then remove the vacuum tubes. Carefully reach into the vacuum opening and clear out the clogged debris.

MAINTENANCE

CUSTOMER RESPONSIBILITIES

⚠ WARNING: Disconnect power source before performing maintenance.

CARE & MAINTENANCE TASK	WHEN TO PERFORM
Check for loose fasteners and parts	Before each use
Check for damaged or worn parts	Before each use
Inspect and clean unit and labels	After each use
Remove and empty collection bag	After each use
Clean collection bag	Yearly

GENERAL RECOMMENDATIONS

The warranty on this unit does not cover items that have been subjected to operator abuse or negligence. To receive full value from the warranty, the operator must maintain unit as instructed in this manual. Various adjustments will need to be made periodically to properly maintain your unit.

BEFORE EACH USE

CHECK FOR LOOSE

FASTENERS AND PARTS

- Inlet Cover
- Blower Tube
- Vacuum Tubes
- Collection Bag

CHECK FOR DAMAGED OR WORN PARTS

Contact your Sears Service Center for replacement of damaged or worn parts.

- ON/OFF Switch – Ensure switch functions properly by moving the switch to the OFF position. Make sure motor stops; then restart motor and continue.
- Inlet Cover – Discontinue use of unit if inlet cover fails to latch properly or if it is damaged in any way.

AFTER EACH USE

INSPECT AND CLEAN UNIT & LABELS

Stop unit and unplug extension cord.

- After each use, inspect complete unit for loose or damaged parts. Clean the unit using a damp cloth.
- Wipe off unit with a clean dry cloth.

CLEAN COLLECTION BAG

IMPORTANT: THE COLLECTION BAG MUST BE PROPERLY EMPTIED.

- You must properly empty and maintain the collection bag to avoid deterioration and obstruction of air flow.
- Remove the collection bag from the unit and empty after each use. Do not store bag without emptying the bag of all contents (grass, leaves, etc.).
- Wash the bag once a year. Remove the bag from the blower and turn the bag inside out. Wash the bag with a water hose. Allow the bag to hang and dry completely before you reuse the bag.

SERVICE AND ADJUSTMENTS

HOW TO REMOVE AN OBJECT FROM THE AIR INTAKE

⚠ WARNING: Stop the unit and disconnect from the power source before opening the inlet cover. The motor must be stopped and the impeller blades no longer turning to avoid serious injury from the rotating blades.

1. While holding the inlet cover open, remove the vacuum tubes. The inlet cover must be held open through all remaining steps.
2. Carefully reach into the vacuum opening and clear out the air intake area. Clear all debris from impeller.

3. Inspect the impeller for cracks. If cracked or damaged, do not use the unit. Have parts replaced by your Sears Service Center. Do not attempt to replace them yourself.

PARTS AVAILABLE

Blower Tube	530403765
Elbow Tube	530403769
Upper Vacuum Tube/ Vacuum Assist Handle &	
Lower Vacuum Tube	530403989
Inlet Restrictor	530403791
Collection Bag	530095599
Gutter Kit	71-79970
Safety Glasses	71-85707
Extension Cord	71-85709

STORAGE

- ⚠ WARNING:** Perform the following steps after each use:
- Stop unit and disconnect from the power source.
 - Allow motor to cool before storing or transporting.
 - Store unit with all guards in place. Position unit so that any sharp object cannot accidentally cause injury.
 - Store unit unplugged, well out of the reach of children.

SEASONAL STORAGE

Prepare unit for storage at the end of the season or if it will not be used for 30 days or more.
If your blower is to be stored for a period of time:

- Stop unit and disconnect from the power source.

- Clean the entire unit before lengthy storage.
- Open inlet cover and clean any dirt, grass, or debris that has collected. Inspect the blower and all tubes. Close and make sure the cover is latched.
- Clean air vents and air inlet of debris.
- Store your unit and extension cord in a well ventilated area and covered, if possible, to prevent dust and dirt accumulation. Do not cover with plastic. Plastic cannot breathe and may cause condensation and eventual rust or corrosion.
- Check entire unit for loose screws. Replace any damaged, worn, or broken parts.

TROUBLESHOOTING TABLE

⚠ WARNING: Always stop unit and disconnect from the power source before performing all of the recommended remedies below except remedies that require unit to be operating.

SYMPTOM	CAUSE	REMEDY
Unit fails to operate.	<ol style="list-style-type: none"> 1. Switch in the OFF position. 2. Extension cord disconnected. 3. Circuit breaker tripped, or fuse blown. 4. Mechanical failure 	<ol style="list-style-type: none"> 1. Slide switch to ON position. 2. Reconnect extension cord. 3. Reset circuit breaker or fuse. 4. Contact Sears Service (see back cover).
Unit vibrates abnormally.	<ol style="list-style-type: none"> 1. Mechanical failure 	<ol style="list-style-type: none"> 1. Contact Sears Service (see back cover).
Impeller will not turn freely.	<ol style="list-style-type: none"> 1. Debris in air intake area. 2. Mechanical failure. 	<ol style="list-style-type: none"> 1. Clean unit. Remove any debris. 2. Contact Sears Service (see back cover).

TABLA DE CONTENIDO

Declaración de Garantía	12	Servicio y Ajustes	22
Reglas de Seguridad	12	Piezas Disponibles	22
Montaje	16	Almacenaje	22
Uso	19	Tabla Diagnóstica	23
Mantenimiento	21	Piezas de Repuesto	Contratapa

DECLARACION DE GARANTIA

DOS AÑOS COMPLETO DE GARANTÍA PARA EL SOPLADOR ELECTRICA DE LA MARCA CRAFTSMAN®

Si este producto falla por un defecto en el material o de mano de obra dentro de dos años a partir de la fecha de compra y este se ha utilizado y mantenido de acuerdo al manual del usuario, envíelo a cualquier tienda Sears o otra tienda Craftsman en los Estados Unidos para su reemplazo gratuita.

Esta garantía es aplicable por sólo 30 días desde la fecha de compra si este producto se usa con fines comerciales o se usa para arriendo.

Esta garantía le otorga derechos legales específicos, y usted también puede tener otros derechos que varían de estado a estado.

Sears, Roebuck and Co., Hoffman Estates, IL 60179

REGLAS DE SEGURIDAD

IMPORTANTES ADVERTENCIAS E INSTRUCCIONES DE SEGURIDAD

ADVERTENCIA:

Al usar aparatos de jardinería eléctricos, se deberán seguir siempre precauciones básicas para reducir el riesgo de incendio, choque eléctrico y accidentes de alta gravedad. Deberán seguirse las advertencias e instrucciones de seguridad en este manual para reducir el riesgo de incendios, choque eléctrico o accidentes y asimismo para proveer seguridad y eficiencia razonables en el uso de este aparato. El usuario tiene la responsabilidad de obedecer las advertencias e instrucciones contenidas tanto en este manual como en el aparato. ¡Lea el manual del usuario en su totalidad antes de armar y usar el aparato! Limite el uso de este aparato a aquellas personas que hayan leído y comprendido las advertencias e instrucciones tanto en este manual como en el aparato y que vayan o obedecerlas. No permita que los niños usen este aparato. No permita que el aparato sea utilizado como un juguete. Toda su atención es necesaria cuando use este aparato cerca de lugares en donde haya niños. Siempre desconecte el aparato antes de dar servicio, limpiarlo, darle mantenimiento o almacenarlo. Componentes de repuesto que no concuerden con las piezas originales o la remoción de dispositivos de seguridad podría causar daños al aparato y accidentes al usuario o a espectadores. Use exclusivamente los accesorios y repuestos recomendados. Use únicamente para trabajos detallados en este manual.

SEGURIDAD DEL USUARIO

- Use siempre anteojos de seguridad o protección similar de ojos al usar y al hacer mantenimiento del aparato. El uso de protección de ojos puede ayudar a la prevención de ceguera u otras heridas graves producidas por piedras o desechos impelidos por el aparato y arrojados en los ojos y en la cara.
- Use siempre mascarilla filtrante o protectora al trabajar con el aparato en ambientes polvorientos.
- Use vestimenta protectora con pantalones largos. No use el aparato descalzo ni en pantalones cortos o en sandalias.
- No use el aparato cuando se encuentre cansado, enfermo, agitado, ni bajo la influencia del alcohol, de drogas u otros medicamentos.

- Mantenga el cabello por encima de los hombros, atándolo para tal efecto si es necesario. Mantenga el cabello, ropa suelta, ropa con tiras, dedos y otras partes del cuerpo alejados de las aberturas y partes en movimiento. El cabello, ropa suelta o ropas con tiras, borlas, corbatas, etc., pueden enredarse en las piezas móviles.

SEGURIDAD ELECTRICA

ADVERTENCIA:

Evite ambientes peligrosos. Para reducir el riesgo de choque eléctrico, no use su aparato en lugares húmedos o mojados ni cerca de piscinas, de los hidromasajes, etc. No exponga el aparato a la nieve, a la lluvia ni al agua para evitar la posibilidad de choque eléctrico. No use en superficies mojadas. No toque el enchufe del cable de extensión ni el del aparato con las manos mojadas. Evite situaciones peligrosas. No use en presencia de líquidos o gases inflamables para evitar crear incendio o explosión y/o causar daño al aparato. No abuse del cordón. Nunca maneje el aparato por el cable de extensión o tire del mismo para desconectar el aparato. Para desconectar, sujete el enchufe, no el cable. No use el cable como mango, no cierre las puertas contra el cable, ni tire del cable si éste está apoyado contra un borde filoso. Apague todos los controles y permita que el motor se detenga antes de desconectar el aparato del recurso de energía. No exponga el cable al calor, aceite o agua. No use el aparato con el cable o el enchufe dañados. Si el aparato no está funcionando como debe, si se ha caído, se ha dañado, dejado a la intemperie o dejado caer al agua, devuélvalo a su distribuidor autorizado del servicio para ser reparado. Desconecte el aparato del recurso de energía cuando no se encuentre en uso, antes de efectuar servicio, y al cambiar accesorios. No ponga ningún objeto en las aberturas. No utilice con ninguna de las aberturas bloqueadas. Mantenga libre de polvo, pelusa, pelo y cualquier otra cosa que reduzca la circulación de aire.

- Use exclusivamente el voltaje que consta en la placa del aparato.
- Evite ambientes peligrosos. No use su aparato en áreas poco ventiladas donde haya alta concentración de polvo o vapores explosivos.

- Para reducir el riesgo de choque eléctrico, este equipo cuenta con un enchufe polarizado (una aleta es más ancha que la otra). Este enchufe entrará solamente en una sola posición en un enchufe polarizado del cable de extensión. Asegúrese de tener un cable de extensión polarizado. A su vez, el enchufe polarizado del cable de extensión entrará en el tomacorriente de una sola forma. Si el enchufe no entra completamente en el tomacorriente, invierta el enchufe. Si todavía no entra, contacte un electricista autorizado para que instale el tomacorriente apropiado. No cambie el enchufe de ninguna forma.
- Para reducir el riesgo de choque eléctrico, use cables de extensión específicamente marcados como aptos para usar con aparatos de uso exterior y que tengan una clasificación eléctrica no menor que la clasificación del aparato. El cable debe venir marcado con el sufijo "W-A" ("W" en Canadá). Asegúrese que el cable de extensión se encuentre en buenas condiciones. Si está dañado, cámbielo. Los cables de extensión demasiado finos causarían una baja en el voltaje de línea, provocando baja de potencia y exceso de calentamiento. En caso de duda, use un cable de clasificación más alta. Cuanto más bajo es el número de clasificación más grueso será el cable. **(AVISO:** La clasificación correcta dependiendo del largo del cable se muestran en este manual. Vea ELIJA UN CABLE DE EXTENSION en la sección MONTAJE).
- No utilice las cables de extensión múltiples.
- Mantenga el cable de extensión libre de todo obstáculo y alejado del usuario en todo momento.
- Asegure el cable de extensión con el seguidor del cable al conectar con el enchufe embutido según lo demostrado en este manual para prevenir daño a el aparato y/o cable de extensión y para reducir el riesgo de que el cable de extensión se desconecte del aparato durante el uso.
- No intente reparar el aparato. Inspeccione el aislante y los conectores en el aparato y en el cable de extensión antes de cada uso. Si encuentra algún daño, no lo use hasta no ser reparado por su Centro de Servicio Sears.

- No use el aparato si el interruptor no lo enciende o apaga como corresponde. Hágalo reparar en un Centro de Servicio Sears.
- Evite poner en marcha el motor accidentalmente. Asegúrese que el interruptor esté en la posición OFF y mantenga su mano y sus dedos alejados del interruptor mientras conecte el aparato en el receptáculo de energía o cuando mueva el aparato estando enchufado.
- Evite todo contacto del cuerpo con los conductores a tierra, tales como los caños de metal o las cercas de alambre, para evitar la posibilidad de choque eléctrico.
- Debe proveerse Interruptor de Fallas en el Circuito a Tierra (Ground Fault Circuit Interruptor- GFCI) en el circuito o en el tomacorriente usado con este aparato. Hay tomacorrientes disponibles con protección GFCI incorporada y estos pueden ser usados para cumplir con esta medida de seguridad.
- Detenga el motor de inmediato si alguien se le acerca.

CONSTRUCCION DE DOBLE AISLAMIENTO

Este aparato tiene un doble aislamiento para ayudar a proteger el mismo en contra de choques eléctricos. La construcción de doble aislamiento consiste en dos "capas" de aislamiento eléctrico en lugar de tener toma de tierra.

Herramientas y aparatos contruidos con el sistema de doble aislamiento no han sido diseñados para que tomen tierra. No se ha provisto para esta máquina ningún medio para la toma de tierra, y no se deberán añadir medios para la toma de tierra a la misma. Como resultado, el cable de extensión usado con su aparato puede ser enchufado en cualquier tomacorriente eléctrico normal de 120 voltios. Precauciones de seguridad deben ser observadas cuando se use cualquier herramienta eléctrica. El sistema de doble aislamiento sólo provee protección adicional en contra de accidentes causados por fallo interno de aislamiento eléctrico.

ADVERTENCIA:

Toda reparación eléctrica hecha a este aparato, incluyendo la cubierta, el interruptor, el motor, etc., debe ser diagnosticada y reparada por un personal de servicio cualificado. Las piezas de

reemplazo en productos de doble aislamiento deberán ser idénticas a las piezas que se están reemplazando. Los aparatos de doble aislamiento, vienen marcados con las palabras "doble aislamiento" o "aislado doblemente". El símbolo  (cuadrado dentro de otro cuadrado) puede también aparecer en el aparato. De no permitir que sea el personal de servicio de Sears quien haga las reparaciones a este aparato, puede causar que la construcción de doble aislamiento se convierta ineficaz y resulten accidentes muy serios.

SEGURIDAD DEL APARATO Y SU MANTENIMIENTO

- No coloque el aparato en ninguna superficie que no esté limpia y que sea sólida mientras el aparato esté en funcionamiento. Escombros como lo son la gravilla, arena, polvo, hierba, etc., podrían ser recogidos por la toma de aire y arrojados hacia afuera a través de la abertura de descarga, dañando el aparato, la propiedad o causando serios accidentes a espectadores o al usuario.
- No se incline demasiado o use en superficies inestables como lo son las escaleras, árboles, vertientes empinadas, techos, etc. Maneje con sumo cuidado cuando esté limpiando escaleras. Mantenga un pie firme y balance todo el tiempo. Mantenga las manos alejadas de los tubos.
- Inspeccione el aparato entero antes de ponerlo en marcha, verifique piezas gastadas, sueltas, perdidas o dañadas. No use su aparato hasta que éste se encuentre en forma apropiada para el trabajo.
- Este aparato cuenta con un doble aislamiento. Vea la sección de DOBLE AISLAMIENTO. Haga que todo servicio interno sea desempeñado por un personal de servicio cualificado para evitar el crear peligro o evitar anular la garantía.
- Permita que todo mantenimiento no especificado en este manual del usuario, sea desempeñado por su Centro de Servicio Sears.
- Siempre vea su Centro de Servicio Sears para cambiar el impulsor si éste se encuentra dañado. Piezas que estén astilladas, rajadas, rotas o dañadas de cualquier otro modo, podrían ser arrojadas al aire en pedazos y ocasionar graves accidentes. Cambie todas las piezas dañadas antes de usar su aparato.

- Nunca ponga ningún objeto en la abertura de la toma de aire ya que esto puede obstruir la circulación de aire y causar daños al aparato.
- Nunca sumerja el aparato en agua u otros líquidos o riegue con una manguera. Limpie el aparato usando un trapo húmedo. Seque el aparato con un trapo limpio y seco. Vea la sección MANTENIMIENTO.
- Examine las aberturas de la toma de aire y los tubos frecuentemente, siempre con el aparato apagado y desconectado. Mantenga los tubos y respiraderos limpios de escombros los que pueden acumularse y restringir la circulación de aire apropiada.
- No queme, incenere o exponga este aparato a calor extremo.
- Almacene su aparato desconectado en un lugar alto, fresco, seco, en un área interior y fuera del alcance de los niños.
- Use solamente piezas de reemplazo y accesorios recomendadas, para evitar crear peligro y/o anular la garantía.
- Mantenga el aparato de acuerdo con los procedimientos recomendados.

SEGURIDAD DE LA SOPLADOR

- Use sólo a la luz del día o en buena luz artificial.
- Inspeccione el área antes de usar su aparato. Retire todos los escombros y objetos sólidos tales como piedras, vidrio, alambre, etc., que el aparato pueda arrojar o hacer rebotar, causando heridas o serios daños.
- Nunca ponga el aparato en marcha sin antes tener todo el equipo pertinente unido. Cuando se usa como soplador, instale siempre el tubo de soplador. Use sólo los accesorios recomendados. No use con ninguna de las aberturas bloqueadas. Mantenga libre de polvo, pelusa, pelo o cualquier otra cosa que pueda reducir la circulación del aire.
- Para evitar que el fuego se propague, no use la soplador cerca de donde hay fuego de hojas secas o de maleza, chimeneas, barbacoas, ceniceros, etc.
- Nunca ponga objetos dentro del tubo de soplador; siempre dirija los escombros en dirección contraria a donde personas, animales, cristal, y objetos sólidos como son los árboles, automóviles, paredes, etc., se encuentran. La fuerza de aire puede causar que rocas, suciedad o varillas sean

arrojadas al aire o reboten, lo que puede causar heridas a personas o animales, romper cristales o causar otros daños.

- Nunca utilice para esparcir productos químicos, abono, o cualquier otra clase de substancia que pueda contener materiales tóxicos.

SEGURIDAD DE LA ASPIRADOR

- Detenga el motor y desconecte el enchufe antes de abrir la compuerta de entrada de aire o intentar introducir o remover los tubos del aspirador. El motor debe detenerse completamente y las aletas de la hélice no deben girar para evitar serias heridas causadas por las aletas girantes.
- Objetos sólidos pueden ser arrojados a través de la bolsa de colección o la caja y convertirse en misiles peligrosos que pueden causar heridas serias al usuario o a otras personas.
- Cuando esté usando el accesorio de la aspirador, el aparato está diseñado para recoger material seco como son hojas, hierba, ramas pequeñas y pedazos pequeños de papel. No aspire piedras, gravilla, metal, vidrio roto, etc., para evitar daños severos a la aspirador. Para evitar la posibilidad de choque eléctrico, no intente aspirar agua u otros líquidos.
- Nunca ponga en marcha el aparato sin unir el equipo apropiado. Cuando se usa como aspirador, siempre instale los tubos del aspirador y el ensamblaje de la bolsa de colección. Asegúrese de que la cremallera de la bolsa de colección esté completamente cerrada cuando el aparato esté en marcha para evitar que escombros sean arrojados al aire. Use sólo los accesorios recomendados.
- Evite situaciones que puedan causar incendio en la bolsa de colección. No aspire cerillas, cigarros, cigarrillos usados o cenizas de chimenea, barbacoas o ceniceros, etc. Para evitar la propagación de incendios, no use cerca de donde haya fuego de hojas secas o de malezas, chimeneas, barbacoas, ceniceros, etc.
- Siempre use la banda para el hombro de la bolsa de colección cuando esté aspirando para evitar la pérdida de control.
- Examine las aberturas de la toma de aire, el tubo en forma de codo y los tubos del aspirador frecuentemente, siempre con el aparato detenido y el

enchufe desconectado. Mantenga los respiraderos y tubos limpios de escombros los que pueden acumularse y restringir la circulación de aire apropiada. No utilice con ninguna de las aberturas bloqueadas. Mantenga libre de polvo, pelusa, pelo y cualquier otra cosa que reduzca la circulación de aire.

CRITERIOS

Este producto está enlistado por Underwriters Laboratories, Inc., de acuerdo con UL Standard 1017.

Si ocurrieran situaciones que no hayan sido cubiertas en este manual, tenga cuidado y use el buen sentido. Si necesita ayuda, contacte su Centro de Servicio Sears o llame al 1-800-235-5878. De no cumplir con todas las Reglas y Precauciones de Seguridad, podrían resultar accidentes muy serios.

GUARDE ESTAS INSTRUCCIONES

MONTAJE

CONTENIDO DE LA CAJA

Modelo 358.748220

- Soplador
- Tubo de Soplador
- 2 Tubos de Aspirador
- Tubo en Forma de Codo
- Bolsa de Colección

⚠ ADVERTENCIA: Detenga el motor y desconecte el enchufe antes de abrir la compuerta de entrada de aire o intentar introducir o remover el limitador de entrada de aire, tubo de soplador o tubos de aspirador. El motor debe detenerse completamente y las aletas de la hélice no deben girar para evitar serias heridas causadas por las aletas girantes.

⚠ ADVERTENCIA: Si recibió el aparato ya armado, asegúrese de que el aparato haya sido armado correctamente y que todos los fijadores se encuentren bien ajustados.

- Un destornillador se requiere para el montaje.

MONTAJE DEL SOPLADOR

AVISO: Instrucciones de montaje para el uso del aparato como aspiradora, las hallará inmediatamente después de terminar esta sección.

Instalación del tubo de la soplador

Si usted ya ha montado el aparato para el uso como aspiradora, vea la sección COMO CONVERTIR EL APARATO DE USO DE ASPIRADOR A USO DE SOPLADOR.

Para instalar el tubo de la soplador:

1. Alinee la ranuras del tubo del soplador con la ranuras en la salida de aire del soplador.
2. Introduzca el tubo del soplador sobre la salida del soplador y

empújelo hasta sentir que se haya fijado a presión correctamente en la posición de uso (el tubo es fijado por el botón rojo para aflojar el tubo).

3. Para remover el tubo, presione el botón, afloje el tubo mientras se suelta.

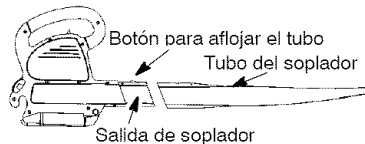

MONTAJE DEL ASPIRADOR

AVISO: Instrucciones de montaje para el uso de su aparato como soplador, las instrucciones han sido explicadas en la sección anterior.

Si usted ya ha montado el aparato para el uso como soplador, remueva el tubo del soplador.

Remueva el limitador de entrada de aire

El limitador de entrada de aire es usado cuando el aparato se está utilizando como soplador. Este limitador no se usa cuando el aparato se utiliza como aspirador y tiene que ser removido durante el montaje para el uso del aspirador.

AVISO: Asegúrese de mantener el limitador de entrada de aire para cuando use el aparato como soplador.

1. Asegure que el aparato se pare y se desconecte la cable de extensión.
2. Introduzca un destornillador dentro del área de la cerradura de la compuerta del aspirador. Suavemente, incline el mango del destornillador hacia el frente del aparato tirando hacia arriba de la compuerta de aspirador con su otra mano.

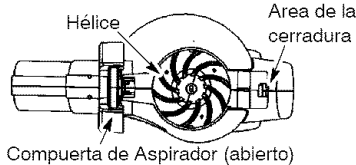
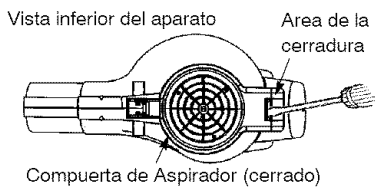

3. Gire el limitador de entrada de aire hacia la izquierda (en sentido contrario al de las agujas del reloj), y despéguelo del aparato. No cierre la compuerta de aspirador. Usted entonces introducirá los tubos del aspirador.

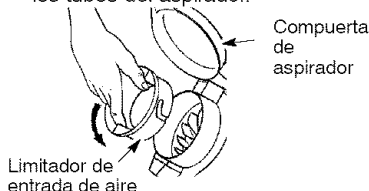

Instalación de los tubos de aspirador

La aspiradora cuenta con dos tubos, un tubo superior y un tubo inferior. El tubo superior está cortado de forma recta en ambas puntas y tiene un mango auxiliar para aspirador en un extremo. El tubo superior se introduce al aparato del soplador. El tubo inferior se introduce al tubo superior, y está cortado en ángulo en la punta inferior. Esta punta inferior apuntará hacia el suelo durante el uso como aspirador.

1. Asegure que el aparato se pare y se desconecte el cable de extensión.
2. Manteniéndolo abierto la compuerta del aspirador, coloque los ganchos que se encuentran en el mango auxiliar en el poste de retención del aparato.
3. Gire el tubo hasta que este fijo por el cierre de compuerta del aspirador.

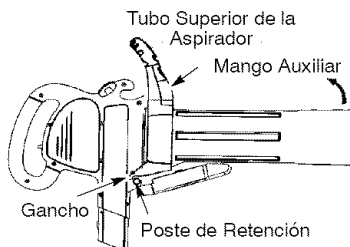

4. Introduzca el tubo inferior de la aspiradora al tubo superior de la aspiradora pero primero alinee las flechas en ambos tubos. Luego, presione juntos ambos tubos hasta que el tubo inferior se ajuste firmemente en el tubo superior (alrededor de 3 pulgadas).

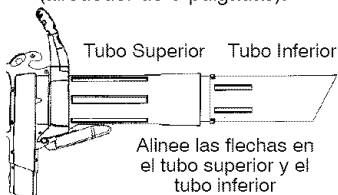

MONTAJE DE LA BOLSA DEL ASPIRADOR

1. Abra la cremallera en la bolsa de la dora e introduzca el tubo en forma de codo.
2. Empuje la punta pequeña del tubo en forma de codo por la abertura pequeña de la bolsa del dor.

AVISO: Asegúrese de que el borde de la abertura pequeña de la bolsa se encuentre pegado a la parte en forma de embudo del tubo en forma de codo, y el orificio para que el tubo se suelte, el botón se encuentra en la parte superior de la tapa.

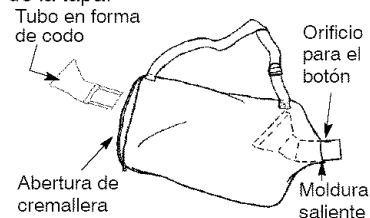

3. Cierra la cremallera de la bolsa. Asegúrese de que la cremallera se encuentre completamente cerrada.
4. Alinee la ranuras saliente del tubo en forma de codo con la ranuras en la salida de soplador.

5. Introduzca el tubo en forma de codo sobre el salida de soplador y empújelo hasta sentir que se haya fijado a presión correctamente en la posición de uso.

AJUSTE DE LA BANDA DEL HOMBRO EN LA BOLSA DE COLECCION

1. Cuidadosamente, enlace la banda del hombro a través de la hebilla como se muestra en la ilustración a continuación.

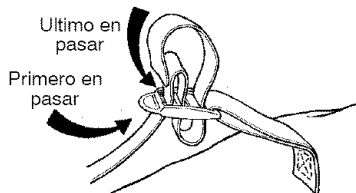

2. Coloque el aparato en su lado derecho, con la salida de soplador y la bolsa apuntando hacia detrás. Sujete el aparato en posición vertical y el tubo inferior del aspiradora en el suelo para apoye.
3. Coloque la banda del hombro sobre su cabeza y sobre su hombro izquierdo.
4. Ajuste la banda para permitir la circulación libre de aire del soplador. Si la bolsa de colección se enrosca, el aparato no funcionará apropiadamente.

AVISO: La banda está diseñada para que la bolsa de colección tome tal posición en su hombro sin enroscarse. La banda no ha sido diseñada para sostener el peso del aparato.

Banda de hombro en hombro izquierdo



Si la bolsa no se enrosca, se permitirá la circulación libre de aire

COMO CONVERTIR EL APARATO DE USO DE ASPIRADOR A USO DE SOPLADOR

1. Detenga el aparato y desenchufe el cable de extensión.

2. Remueva los tubos de aspirador. Introduzca un destornillador dentro del área del cerradura de la mango auxiliar para aspirador. Suavemente, incline el mango del destornillador hacia el frente del aparato tirando hacia arriba de la mango auxiliar para aspirador con su otra mano.

Area del cerradura

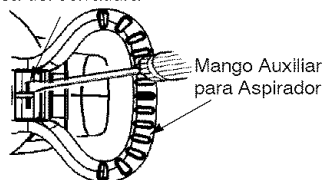

3. Instale el limitador de entrada de aire que fue removido al armar el aparato para uso de aspirador.

AVISO: Si usted no puede localizar el limitador de entrada de aire, el aparato seguirá funcionando. Este limitador mejora la función de soplador.

4. Remueva la bolsa de colección.
5. Cierre la compuerta de aspirador y asegúrese que tenga el cerrojo completamente cerrado.
6. Vuelva a instalar los tubo del soplador. Vea INSTALACION DEL TUBO DE LA SOPLADOR para instrucciones de como unir estos accesorios.

ELIJA UN CABLE DE EXTENSION

Use sólo suministro de voltaje de 120 A.C. como se muestra en la placa en el aparato, como recurso de energía.

El cable de extensión utilizado para alcanzar el recurso de energía debe:

- Estar marcado específicamente para el uso exterior. El cable debe estar marcado con el sufijo "W-A" ("W" en Canadá).
- Tener la fuerza suficiente para transportar energía desde el recurso de energía todo al aparato. De otra manera, pérdida de energía y recalentamiento podrían ocurrir, causando daño al aparato. Vea la tabla para las recomendaciones mínimas de calibre del cable. El cable debe venir ya marcado con el calibre apropiado. (Cables de extensión apropiados vienen disponibles). No utilice cables múltiples.
- Estar en buena condición. El aislamiento del cable debe estar intacto sin grietas o sin deterioro. Los enchufes no deben tener ninguna señal de daño.

RECOMENDACIONES PARA CALIBRE MÍNIMO DE CABLE			
VOLTIOS	25 PIES	50 PIES	100 PIES
120	16 A.W.G.*	16 A.W.G.*	14 A.W.G.*

*Calibre de Cable Americano

Asegure el cable de extensión a su aparato roscando la cable a través del seguidor del cable (vea la ilustración). Introduzca el receptáculo del cable de extensión al enchufe embutido en el aparato.

PRECAUCIÓN: El no utilizar el seguidor del cable puede ocasionar daño a el aparato, al cable de extensión, o ambas.

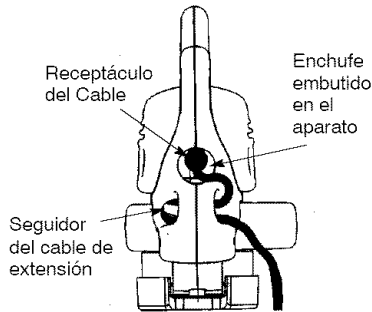

USO

CONOZCA SU SOPLADOR ELECTRICA

LEA ESTE MANUAL DEL USUARIO Y LAS REGLAS DE SEGURIDAD ANTES DE PONER EN FUNCIONAMIENTO SU APARATO. Compare las ilustraciones a su aparato para familiarizarse con la ubicación de los diversos controles y ajustes. Guarde este manual para uso futuro.

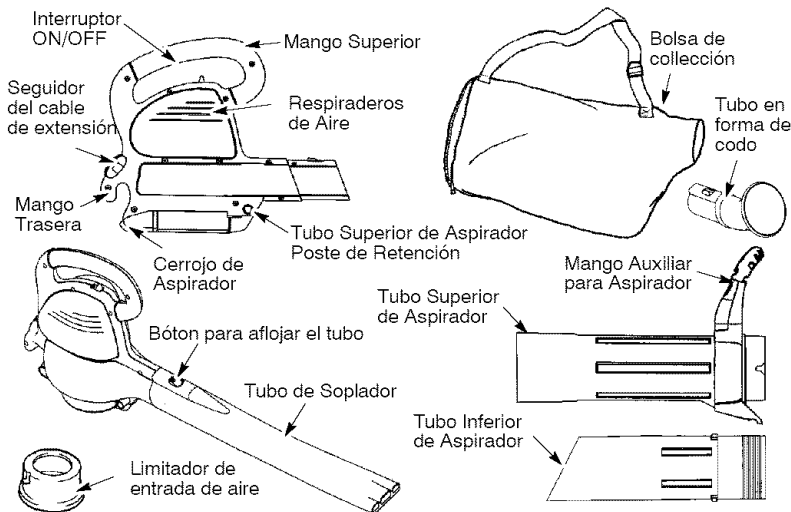

INTERRUPTOR ON/OFF

El INTERRUPTOR ON/OFF se usa para activar el motor.

CERROJO DE ASPIRADOR

El CERROJO DE ASPIRADOR es usado para abrir y cerrar la compuerta de aspirador.

TUBO DE SOPLADOR

La TUBO DE SOPLADOR está diseñada para dirigir la circulación de aire.

LIMITADOR DE ENTRADA DE AIRE

La LIMITADOR DE ENTRADA DE AIRE mejora la función de soplador.

BOTON PARA AFLOJAR EL TUBO

La BOTON PARA AFLOJAR EL TUBO que asegura el tubo de soplador o el tubo en forma de codo de su aparato del soplador durante la operación. También, presionando el botón permite el retiro del tubo de soplador o el tubo en forma de codo.

⚠ ADVERTENCIA: Usted DEBE asegurarse de que los tubos se encuentren seguros antes de usar el aparato.

⚠ ADVERTENCIA: No utilice su unidad sin antes haberle puesto los tubos o la bolsa de colección apropiadamente sujeta para evitar que escombros y/o contacto con la hélice lo que puede acarrear serios accidentes. Use siempre protección para los ojos para prevenir que escombros o rocas vuelen o reboten en sus ojos y cara lo que podría causar la pérdida de la vista o accidentes muy serios.

DETENER SU APARATO

Ponga el interruptor ON/OFF en la posición OFF.

PONER EN MARCHA SU APARATO

Su aparato tiene dos posiciones de marcha, de baja velocidad (LOW) y alta velocidad (HIGH). Coloque el interruptor en una de estas dos posiciones para poner en marcha su aparato.

POSICIÓN DE USO



Soplador Aspirador

USO DE SU APARATO COMO SOPLADOR

⚠ ADVERTENCIA: Inspeccione el área antes de usar su aparato. Retire todos los escombros y objetos sólidos tales como piedras, vidrio, alambre, etc., que el aparato pueda arrojar o hacer rebotar, causando heridas o serios daños.

Utilice su aparato como soplador para:

- Barrer escombros o recortes de hierba de caminos de entrada, aceras, patios, etc.
- Soplar recortes de hierba, paja u hojas en montones, o para remover escombros de esquinas, alrededor de uniones o entre ladrillos.

Dirija la circulación del aire moviendo la tubo de soplador hacia abajo o hacia un lado. Siempre aleje la circulación de aire de objetos sólidos como son paredes, piedras grandes, vehículos y cercas. Limpie las esquinas comenzando en la esquina y moviéndose hacia afuera. Esto ayudará a prevenir la acumulación de escombros los que pueden ser arrojados a su cara.

Sea cuidadoso cuando esté trabajando cerca de plantas. La fuerza del aire puede dañar las plantas frágiles.

USO DE SU APARATO COMO ASPIRADOR

⚠ ADVERTENCIA: No aspire piedras, gravilla, metal, vidrio roto, etc., para evitar daños severos a la aspiradora. Para evitar la posibilidad de choque eléctrico, no intente aspirar agua u otros líquidos.

Use su aparato como aspirador para recoger material seco como hojas, hierba, ramas pequeñas y pedazos pequeños de papel.

- Para mejores resultados al usar la aspiradora, actívela en la más alta velocidad.
- Muévase lentamente de un lado a otro sobre el material que desea aspirar. Evite el forzar el aparato a recoger montones de desechos pues esto podría obstruir el aparato.
- Para mejores resultados, mantenga el tubo de la aspirador una pulgada más arriba del suelo.

⚠ ADVERTENCIA: Si el aparato se atasca, detenga la unidad y desconecte el cable de extensión. Espere a que las hélices se hayan detenido por completo, entonces remueva los tubos de la aspiradora. Cuidadosamente, aclare el atasco en la abertura de las aspiradora.

MANTENIMIENTO

RESPONSABILIDAD DEL CLIENTE

⚠ ADVERTENCIA: Desconecte del recurso de energía antes de dar mantenimiento a este aparato.

TAREA DE CUIDADO Y MANTENIMIENTO	CUANDO HACER
Verificar que no haya fijadores flojos ni piezas sueltas	Antes de cada uso
Verifica que no haya piezas dañadas o gastadas	Antes de cada uso
Inspeccione y limpie el aparato y las placas	Después de cada uso
Remueva y vacía la bolsa de colección	Después de cada uso
Limpiar la bolsa de colección	Anualmente

RECOMENDACIONES GENERALES

La garantía en este aparato no aplica a los artículos sometidos al abuso o a la negligencia del usuario. Para recibir el valor completo de la garantía, el usuario deberá mantener el aparato según las instrucciones en este manual. Será necesario hacer varios ajustes periódicamente para mantener el aparato debidamente.

ANTES DE CADA USO

VERIFIQUE QUE NO HAYA FIJADORES FLOJOS NI PIEZAS SUELTAS

- Compuerta de Aspirador
- Tubo de Soplador
- Tubos de Aspirador
- Bolsa de Colección

VERIFIQUE QUE NO HAYA PIEZAS DAÑADAS O GASTADAS

El contacto su Centro de Servicio Sears para el reemplazo de piezas dañadas o gastadas.

- Interruptor ON/OFF – Asegúrese que el interruptor funcione correctamente moviéndolo a la posición OFF. Vea que el motor se haya detenido; acto seguido, ponga el motor en marcha nuevamente y continúe.
- Compuerta de Aspirador – No use el aparato si el compuerta de aspirador no puede trabar correctamente o si se daña de cualquier manera.

DESPUES DE CADA USO

INSPECCIONE Y LIMPIE EL APARATO Y LAS PLACAS

Pare el aparato y desconecte el cable de la extensión.

- Después de cada uso, inspeccione el aparato completa para saber si hay piezas flojas o dañadas. Limpie el aparato y las placas usando un trapo húmedo.
- Seque el aparato con un trapo limpio y seco.

LIMPIE LA BOLSA DE COLECCION

IMPORTANTE: LA BOLSA DE COLECCION DEBERA VACIARSE APROPIADAMENTE.

- Se necesitará limpiar y mantener apropiadamente la bolsa de colección para evitar el deterioro y la obstrucción de la circulación de aire.
- Remueva la bolsa de colección del aparato y vacíela después de cada uso. No almacene la bolsa de colección llena (hojas, hierba, etc.).
- Lave la bolsa una vez al año. Remueva la bolsa de la soplador y volviéndola al revés. Lave la bolsa con una manguera de agua. Asegúrese que la bolsa esté completamente seca antes de volverla a usar.

SERVICIO Y AJUSTES

REMOVER OBJETOS DE LA TOMA DE AIRE

⚠ ADVERTENCIA: Detenga el motor y desconecte el enchufe antes de abrir la compuerta de entrada de aire. El motor debe detenerse completamente y las aletas de la hélice no deben girar para evitar serias heridas causadas por las aletas girantes.

- Mientras sostiene la compuerta de aspirador abierta, remueva los tubos de aspirador. La compuerta de aspirador debe ser abierta durante los pasos siguientes.
- Cuidadosamente, alcance la abertura de la aspirador y aclare el área de la toma de aire. Limpie todos los escombros del hélice.

- Examine que las hélice no se hayan roto ni quebrado. Si se hubieran dañado o quebrado, no use el aparato, haga que su Centro de Servicio Sears las reemplace. No intente reemplazarlas usted mismo.

PIEZAS DISPONIBLES

Tubo de Soplador	530403765
Tubo en Forma de Codo	530403769
Tubo Superior de Aspirador/ Mango Auxiliar & Tubo Inferior de Aspirador	530403989
Limitador de Entrada de Aire	530403791
Bolsa de Colección	530095599
Estuche para Canales	71-79970
Anteojos de Seguridad	71-85707
Cable de Extensión	71-85709

ALMACENAJE

⚠ ADVERTENCIA: Realice los siguientes pasos después de cada uso:

- Detenga el motor y desconecte el enchufe.
- Guarde el aparato en una localización estable. Asegure el aparato antes de transportarlo.
- Guarde el aparato con todos sus protectores en su debido lugar. Ponga el aparato en una posición tal que no pueda causar ningún accidente.
- Guarde su aparato completamente fuera del alcance de los niños.

ESTACIONAL ALMACENAJE

Prepare el aparato para el almacenaje al final de la temporada o si va estar sin usar por más de 30 días.

- Si va guardar el aparato durante un periodo largo:
- Detenga el motor y desconecte el aparato de la recurso de energía.
 - Limpie el aparato por completo antes del almacenaje.

- Abra la compuerta de aspirador y limpie la suciedad, hierba o escombros que se hayan coleccionado. Inspeccione la soplador y todos sus tubos. Cierre y asegúrese que el cerrojo de la compuerta esté completamente cerrado.
- Limpie de escombros los respiraderos y la toma de aire.
- Si es posible, almacene su aparato y el cable de extensión en un área cubierta y bien ventilada, para evitar la acumulación de polvo y de suciedad. No cubra con un plástico. El plástico no respira y puede causar condensación y eventualmente corrosión o enmohecimiento.
- Examine el aparato entero en búsqueda de tornillos. Reemplace todas las piezas que estén dañadas, gastadas o rotas.

TABLA DIAGNOSTICA

⚠ ADVERTENCIA: Siempre detenga el motor y desconecte el enchufe antes de hacer cualquiera de las reparaciones recomendadas a continuación excepto reparaciones que requieran que la aparato en operación.

PROBLEMA	CAUSA	SOLUCION
El aparato falla al intento de uso.	<ol style="list-style-type: none">1. El interruptor está en la posición OFF.2. El cable de extensión está desconectado.3. El circuito del interruptor automático está apagado o el fusible está fundido.4. Falla mecánica.	<ol style="list-style-type: none">1. Mueva el interruptor a la posición ON.2. Vuelva a conectar el cable de extensión.3. Fije de nuevo el circuito del interruptor automático o el fusible.4. Entre en contacto con el Servicio Sears (vea parte trasera del manual).
El aparato vibra de forma anormal.	<ol style="list-style-type: none">1. Falla mecánica.	<ol style="list-style-type: none">1. Entre en contacto con el Servicio Sears (vea parte trasera del manual).
La hélice no gira libremente.	<ol style="list-style-type: none">1. Hay escombros en el área de entrada de aire.2. Falla mecánica.	<ol style="list-style-type: none">1. Limpie su aparato. Remueva todo tipo de escombros.2. Entre en contacto con el Servicio Sears (vea parte trasera del manual).