

NARWAL

S30 Pro

User Manual

Manuel de l'Utilisateur

Manual de usuario



Model / Modèle / Modelo aplicable: YJSC008



Dear users:
Chers utilisateurs :
Estimado usuario :

Thank you for purchasing Narwal products. To access comprehensive support from Narwal, you are recommended to read carefully the manual and illustrations before using the product. Please keep the manual properly.

Merci d'avoir acheté les produits Narwal. Pour bénéficier d'un support complet de la part de Narwal, nous vous recommandons de lire attentivement le manuel et les illustrations avant d'utiliser le produit. Veuillez conserver le manuel correctement.

Gracias por adquirir un producto de Yunjiáng. Para disfrutar del soporte completo de Yunjiáng, lea detenidamente este manual y las ilustraciones relacionadas antes de utilizar el producto, y conserve este manual en un lugar seguro.

The manual may be updated from time to time based on product updates and user feedback. Please scan the QR code below to browse the official website and view the latest version.

In case of any problem in using the product, please contact Narwal after-sales customer service through the following ways:

Le manuel peut être mis à jour de temps à autre en fonction des mises à jour du produit et des retours des utilisateurs. Veuillez scanner le code QR ci-dessous pour accéder au site Web officiel et consulter la dernière version.

En cas de problème lors de l'utilisation du produit, veuillez contacter le service client après-vente Narwal par les moyens suivants :

El contenido de este manual puede actualizarse periódicamente en función de las mejoras del producto y los comentarios de los usuarios. Escanee el código QR a continuación para visitar nuestro sitio web y consultar la última versión publicada.

Si tiene algún problema durante el uso, comuníquese con el servicio de atención al cliente de Yunjiáng a través de los siguientes medios:

Customer service email:

Email du service client :

Correo electrónico de atención al cliente:

support.na@global.narwal.com (Amérique du Nord)

support.na@global.narwal.com (North America)

support.eu@global.narwal.com (Germany)

support.it@global.narwal.com (Italy)

support.jp@global.narwal.com (Japan)

support.fr@global.narwal.com (France)

support.kr@global.narwal.com (South Korea)

support.es@global.narwal.com (Spain)

*For other countries, please refer to the after-sales contact information provided by your local vendors

*Pour les autres pays, veuillez vous référer aux informations de contact après-vente fournies par vos revendeurs locaux. Nous vous souhaitons une agréable expérience !

*Para otros países, consulte los datos de contacto del servicio posventa proporcionados por el canal de compra local.

We wish you a pleasant experience!
Nous vous souhaitons une bonne expérience !
Le deseamos una experiencia satisfactoria!



WWW.NARWAL.COM



Electronic version of the user manual
Elektronische Version des Benutzerhandbuchs
Versione elettronica del manuale d'uso
Version électronique du Manuel d'utilisateur
Versión electrónica del manual de usuario
Электронная версия руководства пользователя
전자 설명서
電子說明書
Wersja elektroniczna instrukcji obsługi
Kullanım kılavuzunun elektronik versiyonu
Bản điện tử sách hướng dẫn sử dụng
إصدار إلكتروني من دليل المستخدم
גרסה אלקטרונית של המדריך למשתמש
Version électronique du Manuel d'utilisateur
النسخة الإلكترونية من دليل المستخدم

CONTENTS CONTENU ÍNDICE

en

02

fr-ca

07

es-mx

12

Regional Availability and Compatibility

Based on user experience consideration and relevant legal and compliant requirements, Narwal products normally sold by Narwal (and its authorized retailers) are only available for use and after-sales service support in the country or region in which they were originally sold. If a product is shipped to any other countries or regions, you might not be able to use the Narwal App to bind the product or perform relevant operations. We recommend that you purchase the local version of the Narwal product from Narwal or its authorized retailers in order to obtain the best product use and service experience.

For avoidance of doubt, Narwal products sold by Narwal (and its authorized retailers) in the PRC are only available for use and after-sales service support in the PRC (for this purpose, excluding Hong Kong, Macao and Taiwan).

Product At A Glance

Component and Accessory List

Main parts

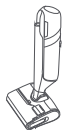

Main unit
(Included soft velvet roller brush module and filter 2.0)



Handle

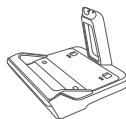

Self-cleaning base

Accessories (subject to accessories in the packaging box)

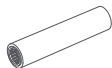

1. Soft velvet roller brush



2. Self-contained waste separation bag

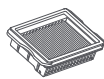

3. filter 2.0



4. Integrated deodorant module



5. Detergent



6. Cleaning brush



7. Adapter

*1, 2, 3, 4, and 5 can be purchased on Narwal's official sales platforms.

How to Assemble the Roller Brush Module

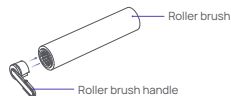

- The roller brush module can be split into two parts: the roller brush and the roller brush handle
- To disassemble, pull the handle out from the side in the direction parallel to the roller brush
- Align the handle with the internal structure of the roller, and snap it in to assemble the roller brush module

Main Parts

Wet Dry Vacuum

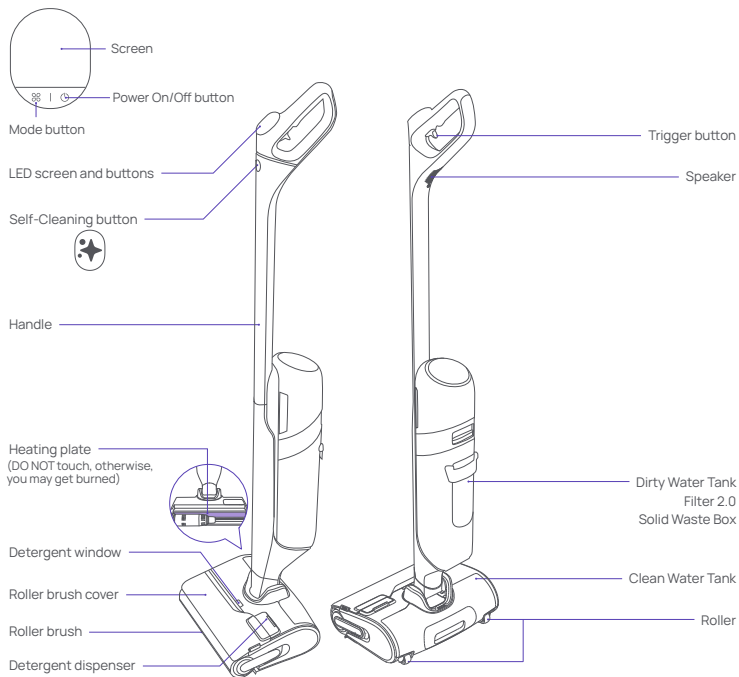

Self-cleaning base

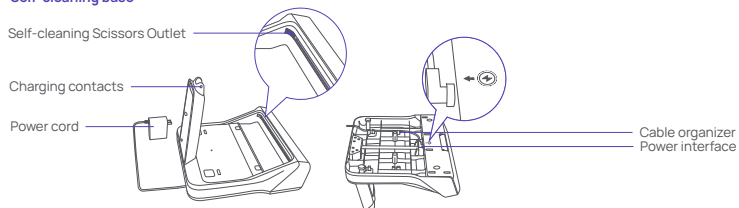

How to Use

First-time Use

How to install the handle

Insert vertically; after hearing a "click," ensure that the handle is tight and secure.

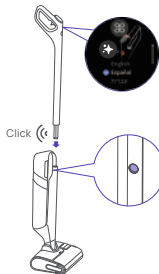

Language Switch Instructions

On the initial startup, a language switch reminder page will appear. Press the Mode button and Self-cleaning button simultaneously to change the system language.

How to remove: Please use a hard object to insert into the hole on the side of the machine and keep pressing while pulling up the handle to remove it.

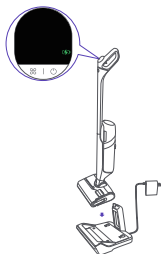

How to charge the product

After the self-cleaning base is connected to a power supply, put the vacuum mop on the base. When it rings ding-dong, the screen shows the charging animation, and charging starts.

How to fill the clean water tank

1. Take out the clean water tank

Pull out the clean water tank to take it out.

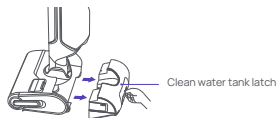

2. Add clean water

Open the sealing cover and fill water from the tank opening.



3. Add detergent

Slightly press the right button to pull up the roller brush cover.

Open the detergent dispenser.

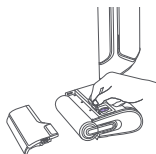
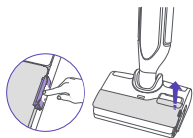

Pour the detergent, filling it to the MAX line. A full dispenser can last around 40 days.

Note: There detergent has a sealing film. Please unscrew the cap and remove it.

Please use the detergent from Narwal, otherwise, the device may be damaged.

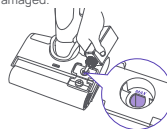

Please check the see-through window and add detergent as needed when the color changes from orange to white.

Note: When the detergent is added, the window will only change to orange when the vacuum works for a period of time (15-120s). This is normal and the product performance remains unaffected.

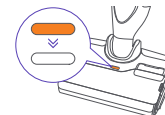

Installation of self-contained waste separation bag

In addition to the built-in solid waste box, a self-contained waste separation bag can be installed for easy disposal of solid waste.

1. Open the self-contained waste separation bag support plate and handle, pressing down at an angle exceeding 90°.
2. Insert along the slide groove.
3. Snap the upper edges on both sides.

Hold the handle when removing it along the slide groove.

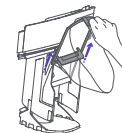
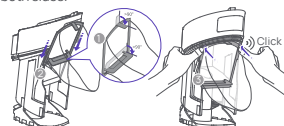

Installation of integrated deodorant module

1. The release hole of the integrated deodorant module should face outward, matching the shape of the bottom of the solid waste box. Then press it in.

The three clips of the integrated deodorant module should snap into the corresponding notches at the bottom of the solid waste box for proper installation.

2. Pinch the clip to slightly open it and remove the integrated deodorant module.

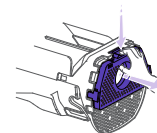
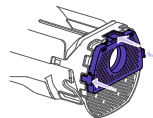

How to unlock and start the machine

Unlock and Start

Remove the washer from the self-cleaning base. Short press the Power On/Off button and then follow the voice prompts to slightly press and recline the lever to start cleaning. You can also recline the lever and then short press the Power On/Off button to use the washer.

Lock Unlock

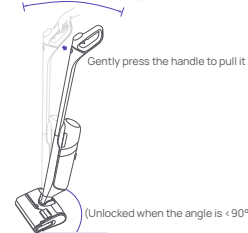

Lock and pause when being upright

To pause the machine during cleaning, please short press the  Power On/Off button or pull the handle upright to lock it. Note: When pausing/turning off the machine, the motor will keep running for a while to remove residual water.

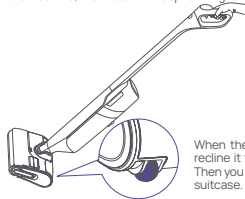



When the machine is locked (the handle being upright), you can recline it to set the rollers under the clean water tank on the floor. Then you can push or pull it back to the cleaning base like handling a suitcase.

Instructions for Use

Button functions















*Note: When the vacuum mop is on the base and the screen is dark, you can press any button to wake up the screen.

Button	Action	Function
Power On/Off button 	When cleaning the floor During self-cleaning or iron drying	Short press: power on/pause Long press for 2s: Power off Short press: end the current task
Mode button 	When cleaning the floor During self-cleaning or charging with the screen on During charging with the screen on	Short press: switch the mode (AI/Wooden Floor/Quiet/Suction) Short press: start iron drying only Press and hold for 2s: Switch volume (high/low/mute)
Trigger button (Below the handle)	When cleaning the floor	Press and hold: start MAX enhancement; release to end MAX enhancement Double tap: turn on/off auto detergent filling
Self-Cleaning button 	During charging with the screen on	Short press: start hair cutting, self-cleaning, and iron drying Press and hold for 2s: start self-cleaning only Double tap: start hair cutting only

About the screen



Icons

Type	Icon	Status	Description
Cleaning mode		Steady white	AI Mode
		Steady white	Wooden Floor Cleaning
		Steady white	Quiet Mode
		Steady white	Suction Mode
		Steady white	MAX Enhancement
Hair Cutting, Self-cleaning, and Iron Drying		Steady white	Hair Cutting/Self-cleaning/Iron Drying
		Faint White	Hair Cutting/Self-cleaning/Iron Drying Paused
Charging Status and Battery Level		Steady Red	Low ($\leq 10\%$)
		Steady Yellow	Medium ($10 < X \leq 50\%$)
		Steady Green	Sufficient ($50 < X \leq 100\%$)
Dirt and Status Monitoring Loop		Steady Yellow	Dirt detected
		Steady Orange	High dirtiness level
		Flickering Red	Error
		Steady Blue and Purple	Cleaning underway
		Breathing Blue and Purple	Cleaning paused

Floor Cleaning Description

Floor Cleaning	Description
AI Mode	Auto adaption to a variety of dirty surfaces powered by smart detection of floor dirt level and smart adjustment of suction power, water volume, and other indicators.
MAX Enhancement	Press and hold the Trigger Button to activate MAX Enhancement for the most powerful cleaning performance to tackle lots of stains or extremely stubborn stains.
Cleaning in low areas	When the angle between the handle and the floor is below 25°, the vacuum mop will automatically switch to the Low Areas Mode. As such areas are generally filled with lots of hairs, dust, and fluff, the machine will intelligently adjust the suction power to avoid dust floating around. Note: DO NOT lay the machine horizontally when not in use to prevent backflow of sewage and damage to the machine.
Suction Mode	Used for absorbing water on the floor, suitable for bathrooms and spilled liquids.
Quiet Mode	Suitable for relatively clean floors to deliver a noise-free experience and secure a longer battery life to clean more floors.
Wooden Floor Cleaning	Suitable for hardwood floors in living rooms, uses less water for quicker drying, and can remove dust, lint, and hair from bedroom floors.

Cleaning and Maintenance

Suggested Maintenance Cycle

Main Part	Part	Suggested maintenance cycle
	Dirty water tank	Clean regularly on demand
	Self-contained waste separation bag	Discard as necessary
	Filter 2.0	Clean regularly as needed and replace every 3-6 months
Wet Dry Vacuum	Integrated deodorant module	Replace every 1-3 months based on actual usage
	Roller brush cover	Clean regularly on demand
	Soft Velvet Roller Brush	Clean regularly as needed and replace every 9-12 months The vacuum can intelligently detect the roller brush wearing and reminds the user to replace it timely
	Pipe	Clean regularly as needed

Maintenance Methods

Dirty water tank module/Self-contained waste separation bag

- Remove the dirty water tank, filter, and solid waste box in order

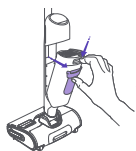

Press the dirty water tank release button to remove the dirty water tank.

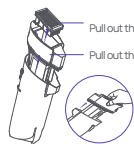

Pull out the filter from the top of the solid waste box.

Pull out the waste box in the direction of the arrow.

- Discard the self-contained waste separation bag—pull the handle out along the slide groove

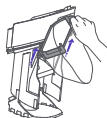

- If the self-contained waste separation bag is not installed, empty the solid waste box.



- Empty and rinse the dirty water tank



- Rinse the solid waste box and the filter slot



Filter 2.0

- Clean up the filter with clean water. You can open the filter cover. Shake dry the filter and then put it back into the machine for filter drying



You can open it to clean

Soft Velvet Roller Brush

- Grab the tab on the right and pull it out gently, and then clean the roller brush

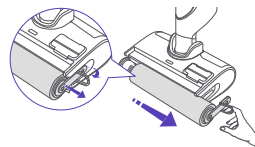

Vacuum mop and self-cleaning base

- To ensure optimal performance, you are recommended to maintain all parts regularly;
- Before cleaning any part, please turn off the machine and unplug the power cord;
- Use a clean and dry cloth to scrub clean the machine and the base and prevent water ingress into electrical components.



Roller brush cover

- Slightly press the roller brush release button to remove and rinse the roller brush cover

1. Push down to open it

2. Pull it up

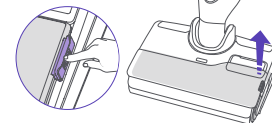

Pipe

- If the machine prompts a high dirt level when the floor is free from obvious dirt and several rounds of self-cleaning have been completed, the pipe may be dirty;
- The vacuum mop prompts that the pipe gets clogged. (Use the cleaning brush to clean the pipe for the above two situations)



1. Clean the dirt suction port. DO NOT rinse it

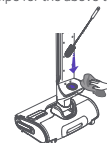

2. Stick the brush inside to clean the interior of the pipe

Problem Analysis and Troubleshooting

FAQ

In case of any fault when the product is working (no action or fault prompt on the screen or via voice), please refer to the following table:

Description	Possible Causes and Solutions
The vacuum voice prompts "Roller brush not in place"	Check whether the roller brush is properly installed
The vacuum voice prompts "Roller brush stuck. Please clean it"	Manually clean the pipe and roller brush
The vacuum voice prompts "Filter of the dirty water tank not in place. Please install it and check the dirty water tank"	Check whether the dirty water tank is installed properly

Description	Possible Causes and Solutions
The vacuum mop voice prompts "Dirty water tank full. Please empty it" and pauses	Rinse the dirty water tank and the filter
The vacuum mop voice prompts "Clean water tank short of water. Please refill it" and pauses	Fill water into the clean water tank or check whether the clean water tank is installed properly
The vacuum voice prompts "Pipe clogged. Please manually clean the pipe and the roller brush" during cleaning or self-cleaning	As a consistently high dirt level is detected, there may be residual dirt in the pipe. You are recommended to clean the pipe with the cleaning brush
The vacuum voice prompts "Uneven roller brush iron drying. Please check whether it is installed properly"	Check whether the roller brush is properly installed
There is residual water inside the vacuum after unboxing	Each vacuum will receive strict functional tests before delivery, and there may be a small amount of water remaining, which will not affect the vacuum
The floors get dirtier when the vacuum is working	There is too much dirt on the roller brush, so it is recommended that you put the vacuum back on the base for self-cleaning
The vacuum loses suction power after a period of time	There may be stubborn stains and waste residue affecting the normal performance of the washer. It is recommended that you remove and clean the roller brush cover, roller brush, pipe, and filter.
The roller brush suddenly stops rotating when the vacuum is working	The roller brush may be entangled with or the space between the roller brush and the cover is clogged with foreign objects, causing the roller brush to stop rotating. You can turn off the vacuum mop and remove the roller brush cover and the roller brush to clear the foreign objects. It is recommended to put away the data cables, plastic bags, and shoelaces on the floor before cleaning, to prevent them from entangling the roller brush and stopping its rotation, which may damage both the vacuum mop and items on the floor
The vacuum keeps warning that "Dirty water tank full. Please clean up the dirty water tank" when the dirty water tank is not full and the MAX water level is not yet reached	The solid waste box in the dirty water tank may be full of waste, or the vacuum mop may suck in easy foaming liquids (laundry detergent, detergent, urine, etc.). In this case, please clean the dirty water tank and the roller brush immediately, put them back, and then try again To prevent leakage due to inclining during cleaning, the vacuum mop would prompt a full dirty water tank when dirty water reaches any of the three lines below the MAX line. You should timely clean the dirty water tank
Voice reminder: "Base scissors abnormal. Please check and clean."	There may be foreign objects causing the scissors to malfunction. Please check for blockages around the base of the scissors and the outlet; if present, clean them manually (ensure safety to avoid injury)

Parameters

Specifications

Wet Dry Vacuum	Dimensions: 247*273*1172 mm	Battery: 4000mAh
	Weight: ~4.35kg (empty water tank)	Clean water tank volume: 790ml
	Rated Input: 27V===1.0A	Dirty water tank volume: 720ml
	Rated Voltage: 21.6V=== (lithium ion battery)	Rated Power: 160W
Self-cleaning base	Dimensions: 340*296*235 mm	Rated Input: 27V===1.0A
	Weight: ~1.13kg	Rated Output: 27V===1.0A
Adapter	Rated Input: 100-240V~, 50/60Hz, 0.8A	
	Rated Output: 27V===1.0A	

Disponibilité Régionale et Compatibilité

Pour garantir une expérience utilisateur optimale et se conformer aux lois et réglementations applicables, les produits Narwal officiellement commercialisés par Narwal (et les distributeurs autorisés par Narwal) ne peuvent être utilisés et bénéficier d'un service après-vente que dans le pays ou la région où ils sont commercialisés. Si le produit est expédié vers d'autres pays ou régions, il se peut que vous ne puissiez pas utiliser l'application Narwal Free pour applicables et faire fonctionner le produit. Pour obtenir la meilleure expérience produit et service, nous vous recommandons d'acheter des produits Narwal vendus localement par Narwal ou par des distributeurs autorisés par Narwal.

Pour éviter toute confusion, les produits Narwal commercialisés en Chine continentale par Narwal (et les distributeurs autorisés par Narwal) ne peuvent être utilisés et bénéficier d'un service après-vente qu'en Chine continentale (à l'exclusion des régions de Hong Kong, de Macao et de Taïwan).

Aperçu du Produit

Liste des composantes et accessoires

Principaux composants

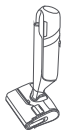

Hôte de lave-sol

(Inclus le module de brosse à rouleaux en velours doux et le filtre 2.0)



Poignée

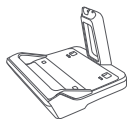

Base autonettoyante

Accessoires (selon les accessoires inclus dans la boîte d'emballage)



1. Rouleau de velours souple



2. Sac autonome de séparation des déchets

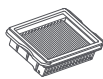

3. Filtre 2.0



4. Module de désodorisation longue durée intégré



5. Nettoyants



6. Brosse de nettoyage



7. Adaptateur

* 1,2,3,4,5 Disponible sur la plateforme de vente officielle Cloud Whale.

Comment assembler le module de brosse à rouleau

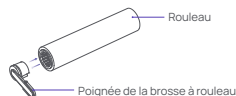

- Le kit de brosse à rouleaux peut être divisé en deux parties: le tambour et la poignée de brosse à rouleaux
- Lors du démontage, retirez la poignée du côté le long du tambour parallèle
- Amarrez la poignée à la structure interne du tambour et bouclez-la pour la combiner en un ensemble de brosses

Principales Parties

Aspirateur serpillière

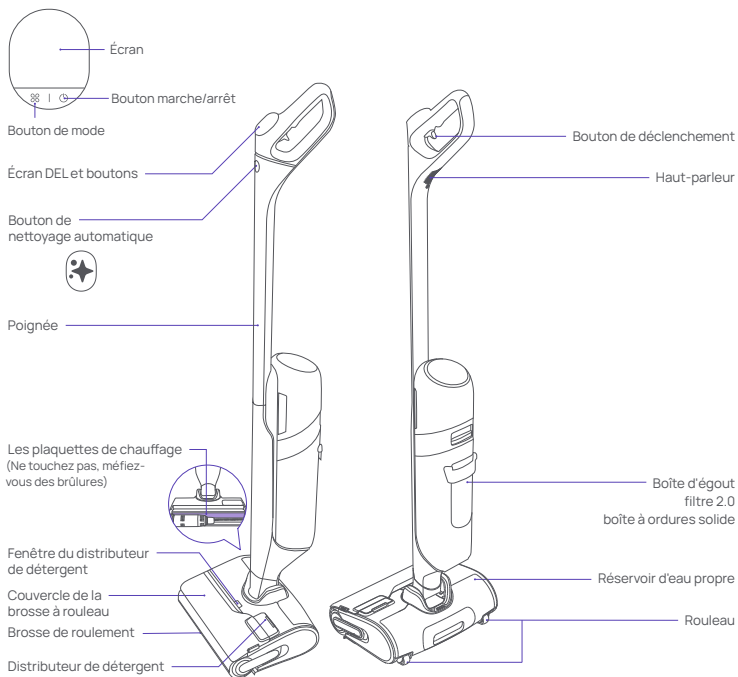

Base autonettoyante

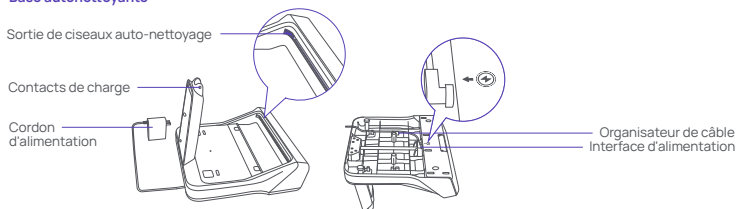

Comment utiliser

Première utilisation

Comment installer la poignée

Insérez verticalement et après avoir entendu un "ka", assurez-vous que la tige de commande est ferme et non lâche.

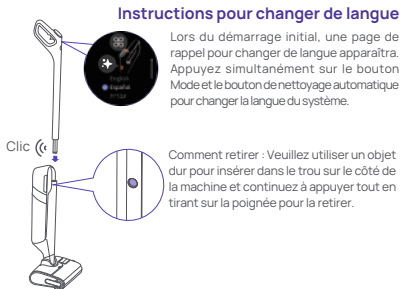

Comment charger le produit

Après avoir connecté la base de nettoyage automatique à une source d'alimentation, placez l'aspirateur eau et poussière sur la base. Lorsqu'il sonne ding-dong, l'écran affiche l'animation de charge et la charge commence.

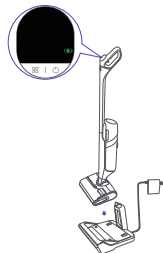

Comment remplir le réservoir d'eau propre

1. Retirer le réservoir d'eau propre

Tirer le réservoir d'eau propre pour le sortir.



2. Ajouter de l'eau propre

Ouvrez le couvercle d'étanchéité et remplissez d'eau depuis l'ouverture du réservoir.



3. Ajouter du détergent

Appuyez légèrement sur le bouton droit pour soulever le couvercle de la brosse à rouleau.

Ouvrir le distributeur de détergent.

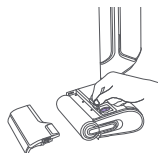
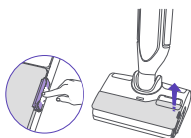

• Versez le détergent et ajoutez le liquide jusqu'à ce que la ligne MAX soit pleine. Le plein peut être utilisé pendant environ 40 jours.

Remarque : ce détergent est muni d'un film de scellement. Veuillez dévisser le bouchon et le retirer. N'utilisez pas de détergent officiel pour les baleines non cloud, évitez d'endommager la machine.

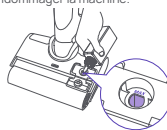

• Veuillez faire attention à la fenêtre de détergent. Si elle passe de l'orange au blanc, la boîte de stockage est vide et le détergent doit être complété.

Remarque : juste ajouter un détergent à la boîte de stockage, vous devez le nettoyer pendant un certain temps (15s - 120s) La fenêtre apparaîtra orange. C'est un phénomène normal qui n'affecte pas la fonction du produit.



Installation du sac autonome de séparation des déchets

En plus de la boîte à déchets solides intégrée, un sac autonome de séparation des déchets peut être installé pour faciliter l'élimination des déchets solides.

1. Ouvrez la plaque de support du sac autonome de séparation des déchets et la poignée, en les pressant vers le bas avec un angle supérieur à 90°.
2. Insérez 3 le long de la goulotte. Bouctez le bord supérieur des deux côtés.

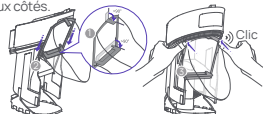

- Tirez la poignée et retirez-la le long de la goulotte lors du retrait.

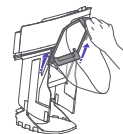

Installation du module de désodorisation longue durée intégré

1. Le trou de libération du module de désodorisation longue durée intégré doit être orienté vers l'extérieur, en concordance avec la forme du fond de la boîte à déchets solides. Appuyez ensuite dessus. Les trois attaches du module de désodorisation longue durée intégré doivent s'enclencher dans les encoches correspondantes du fond de la boîte à déchets solides pour une installation correcte.

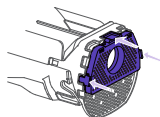

2. Pincez la pince pour l'ouvrir légèrement et retirez le module de désodorisation longue durée intégré.

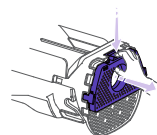

Comment déverrouiller et démarrer la machine

Déverrouiller le démarrage

Retirez le lave-linge de la base d'auto-nettoyage, appuyez brièvement sur le bouton ouverture/arrêt et suivez les instructions vocales. Appuyez légèrement et cassez le levier d'opération pour ouvrir le nettoyage. Vous pouvez également casser le levier d'opération en premier, puis appuyez sur le bouton ouverture/arrêt pour utilisation.

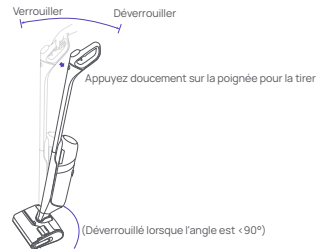

Suspension de la serrure verticale

Si vous devez suspendre la machine pendant le processus de nettoyage, appuyez brièvement sur la touche ouverture/arrêt  ou le levier de verrouillage vertical pour suspendre la machine.

Note : Lors de la mise en pause/arrêt de la machine, le moteur continuera de fonctionner pendant un certain temps pour éliminer l'eau résiduelle.

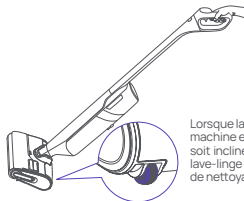







Lorsque la tige de commande de la machine à laver le sol est droite, la machine entière peut être inclinée pour que la machine à laver le sol soit inclinée. Sous la boîte à eau claire, le rouleau touche le sol et le lave-linge push-traction de type valise revient à proximité de la base de nettoyage.

Instructions d'Utilisation

Fonctions des boutons







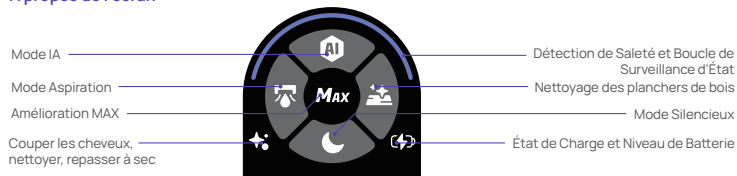







*Note : Lorsque l'aspirateur eau et poussière est sur la base et l'écran est éteint, vous pouvez appuyer sur n'importe quel bouton pour réveiller l'écran.

Bouton	Action	Fonction
	Lors du nettoyage du sol	Appui court : allumer/pauser Appuyez longuement sur 2s: éteignez
	Lorsque le lave-sol nettoie ou sèche	Appui court : terminer la tâche en cours
	Lors du nettoyage du sol	Appuyez court: mode de commutation (intelligence AI/plancher en bois/silencieux/absorbant)
	Lorsque le lave-sol nettoie ou charge l'écran lumineux	Appui court : commencer uniquement le séchage au fer
	Durant la charge avec l'écran allumé	Maintenir appuyé 2s : Changer le volume (élevé/faible/muet)
	Lors du nettoyage du sol	Maintenir appuyé : démarrer l'amélioration MAX ; relâcher pour terminer l'amélioration MAX Double tap : activer/désactiver le remplissage automatique de détergent
	Durant la charge avec l'écran allumé	Appuyez court: couper les cheveux, nettoyer, repasser à sec Appuyez longuement sur 2s: seul l'auto-nettoyage est activé Double-cliquez: ouvrez uniquement la coupe des cheveux

À propos de l'écran



Icônes

Type	Icône	Statut	Description
Mode de nettoyage		Blanc stable	Mode IA
		Blanc stable	Nettoyage des planchers de bois
		Blanc stable	Mode Silencieux
		Blanc stable	Mode Aspiration
		Blanc stable	Amélioration MAX
Couper les cheveux, nettoyer, repasser à sec		Blanc stable	Couper les cheveux/auto-nettoyage/repassage à sec
		Blanc Léger	Couper les cheveux/auto-nettoyage/repassage à sec Pause
État de Charge et Niveau de Batterie		Rouge stable	Faible ($\leq 10\%$)
		Jaune Fixe	Moyen ($10 < X \leq 50\%$)
		Vert Fixe	Suffisant ($50 < X \leq 100\%$)
Détection de Saleté et Boucle de Surveillance d'État		Jaune Fixe	Saleté détectée
		Orange Fixe	Niveau de saleté élevé
		Rouge Clignotant	Erreur
		Bleu et violet constants	Tâche de nettoyage en cours
		Bleu et violet respirants	Nettoyage en pause

Description de la fonction de nettoyage du sol

Fonction de nettoyage du sol	Description
Mode IA	S'adapter de manière indépendante à une variété d'environnements sales, peut détecter intelligemment la saleté du sol et ajuster intelligemment la force d'aspiration et la quantité d'eau.
Amélioration MAX	Vous rencontrez beaucoup de taches sales ou tenaces pendant le processus de nettoyage, et vous pouvez toujours appuyer sur le bouton de détente pour activer le renforcement MAX pour obtenir le pouvoir de nettoyage le plus fort.
Nettoyage des zones basses	Lorsque l'angle entre le manche et le sol est inférieur à 25°, l'aspirateur passera automatiquement en Mode Zones Basses. Comme ces zones sont généralement remplies de beaucoup de cheveux, de poussière et de peluches, la machine ajustera intelligemment la puissance d'aspiration pour éviter que la poussière ne se disperse. Note : NE PAS poser la machine horizontalement lorsqu'elle n'est pas utilisée pour éviter le reflux des eaux usées et les dommages à la machine.
Mode Aspiration	Il est utilisé pour absorber l'eau du sol et convient aux salles de bain, aux liquides renversés et à d'autres scènes.
Mode Silencieux	Il convient à un sol propre et plus propre. Il peut également atteindre une autonomie plus longue et nettoyer une plus grande surface tout en faisant un faible bruit.
Nettoyage des planchers de bois	Convient aux planchers en bois du salon, avec moins de pulvérisation d'eau, le sol sèche plus rapidement, ce qui peut éliminer la poussière, la laine et les cheveux sur le sol de la chambre.

Nettoyage et Entretien

Cycle d'Entretien Suggéré

Pièce principale	Pièce	Cycle de maintenance suggéré
Aspirateur serpillière	Réservoir d'eau sale	Nettoyez régulièrement selon les besoins
	Sac autonome de séparation des déchets	Jeter régulièrement à la demande
	Filtre 2.0	Nettoyez régulièrement à la demande, il est recommandé 3 ~ 6 mois de remplacement
	Module de désodorisation longue durée intégré	Selon l'utilisation réelle, 1 - Jeter 3 mois pour remplacer
	Couvercle de la brosse à rouleau	Nettoyez régulièrement selon les besoins
	Rouleau en velours	Nettoyage régulier à la demande, recommandé 9 ~ 12 mois de remplacement Le lave-sol peut détecter intelligemment le tambour trop vieux et rappeler de le remplacer
Tuyau	Nettoyez régulièrement selon les besoins	

Méthodes d'Entretien

Module de réservoir d'eaux usées / Sac autonome de séparation des déchets

- Retirez le réservoir d'eau sale, le filtre et le bac à déchets solides dans l'ordre

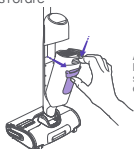

Appuyez sur le bouton de libération du réservoir d'eau sale pour retirer le réservoir d'eau sale.

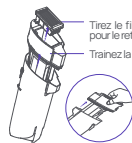

Tirez le filtre vers le haut du bac à déchets solides pour le retirer.
Traînez la boîte à ordures dans la direction de la flèche.

- Si le sac autonome de séparation des déchets n'est pas installé, videz la boîte à déchets solides



- Rincer la boîte à ordures solide et la fente du filtre

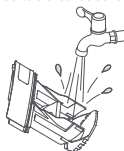

- Jetez le sac autonome de séparation des déchets – retirez-le en tirant la poignée le long de la rainure de guidage

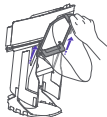

- Dégage des eaux usées, rinçage des égouts



Filtre 2.0

- Nettoyez le filtre à l'eau propre. Vous pouvez ouvrir le couvercle du filtre. Secouez le filtre à sec, puis remettez-le dans la machine pour le séchage du filtre



Vous pouvez l'ouvrir pour le nettoyer

Rouleau en velours

- Retirez l'anneau de roulement sur le côté droit de la brosse à rouleaux, retirez la brosse à rouleaux en parallèle à droite et nettoyez la brosse à rouleaux

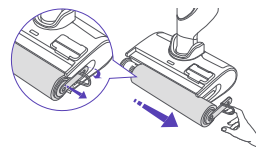

Couvercle de la brosse à rouleau

- Appuyez légèrement sur le bouton de libération de la brosse à rouleau pour retirer et rincer le couvercle de la brosse à rouleau

- Appuyez vers le bas pour l'ouvrir
- Tirez vers le haut

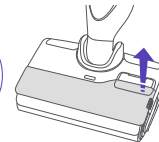
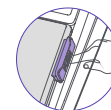

Tuyau

- Si la machine signale un niveau de saleté élevé alors que le sol est exempt de saleté évidente et que plusieurs cycles d'auto-nettoyage ont été effectués, le tuyau peut être sale ;
- La laveuse signale que le tuyau est obstrué. (Utilisez la brosse de nettoyage pour nettoyer le tuyau pour les deux situations ci-dessus)



1. Nettoyez l'orifice d'aspiration de la saleté. NE PAS le rincer

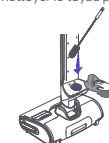

2. Insérez la brosse à l'intérieur pour nettoyer l'intérieur du tuyau

Aspirateur eau et poussière et base d'auto-nettoyage

- Pour garantir des performances optimales, il est recommandé de maintenir régulièrement toutes les pièces ;
- Avant de nettoyer une pièce, veuillez éteindre la machine et débrancher le cordon d'alimentation ;
- Utilisez un chiffon propre et sec pour frotter la machine et la base et éviter toute entrée d'eau dans les composants électriques.



Ne pas rincer à l'eau

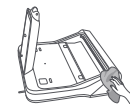

Analyse des Problèmes et Dépannage

FAQ

En cas d'anomalies dans le fonctionnement de ce produit (pas de réaction ou avec des invites de défaillance d'écran/vo-cale), consultez le tableau suivant pour résoudre :

Description	Causes possibles et solutions
L'aspirateur émet un bip vocal "La brosse à rouleau n'est pas en place"	Vérifiez si la brosse à rouleau est correctement installé
L'aspirateur émet un bip vocal "La brosse à rouleau est bloqué. Veuillez le nettoyer"	Nettoyez manuellement le tuyau et la brosse à rouleau
L'aspirateur émet un bip vocal "Le filtre du réservoir d'eau sale n'est pas en place. Veuillez l'installer et vérifier le réservoir d'eau sale"	Vérifiez si les composants du réservoir d'égouts sont en place

Description	Causes possibles et solutions
L'aspirateur émet un bip vocal "Réservoir d'eau sale plein. Veuillez le vider" et met en pause	Rincer le réservoir d'égouts et le filtre
L'aspirateur émet un bip vocal "Réservoir d'eau propre vide. Veuillez le remplir" et met en pause	Remplissez d'eau le réservoir d'eau propre ou vérifiez si le réservoir d'eau propre est correctement installé
L'aspirateur émet un bip vocal "Tuyau obstrué. Veuillez nettoyer manuellement le tuyau et la brosse à rouleau" pendant le nettoyage ou l'auto-nettoyage	Comme un niveau de saleté constamment élevé est détecté, il peut y avoir de la saleté résiduelle dans le tuyau. Il est recommandé de nettoyer le tuyau avec la brosse de nettoyage.
L'aspirateur émet un bip vocal "Séchage au fer de la brosse à rouleau inégal. Veuillez vérifier s'il est correctement installé"	Vérifiez si la brosse à rouleau est correctement installé
Il y a de l'eau résiduelle à l'intérieur de l'aspirateur après le déballage	Chaque aspirateur subira des tests fonctionnels stricts avant la livraison, et il peut rester une petite quantité d'eau, ce qui n'affectera pas l'aspirateur.
La machine ne peut pas nettoyer le sol, plus le sol est remorqué, plus la machine est sale	Il y a trop de saleté sur la brosse à rouleau, il est donc recommandé de remettre l'aspirateur sur la base pour l'auto-nettoyage.
Après avoir utilisé pendant un certain temps, l'aspiration est plus petite qu'avant	Il peut y avoir des taches tenaces et des résidus de déchets qui affectent les performances normales de l'aspirateur. Il est recommandé de retirer et de nettoyer le couvercle de la brosse à rouleau, la brosse à rouleau, le tuyau et le filtre.
La brosse à rouleau s'arrête soudainement de tourner lorsque l'aspirateur fonctionne	La brosse à rouleau peut être emmêlée ou l'espace entre la brosse à rouleau et le couvercle est obstrué par des objets étrangers, ce qui peut empêcher la brosse à rouleau de tourner. Vous pouvez éteindre l'aspirateur et retirer le couvercle de la brosse à rouleau et la brosse à rouleau pour dégager les objets étrangers. Il est recommandé de ranger les câbles de données, les sacs en plastique et les lacets de chaussures sur le sol avant le nettoyage, pour éviter qu'ils ne s'emmêlent avec la brosse à rouleau et arrêtent sa rotation, ce qui peut endommager à la fois l'aspirateur et les objets sur le sol.
L'aspirateur continue de signaler "Réservoir d'eau sale plein. Veuillez nettoyer le réservoir d'eau sale" lorsque le réservoir d'eau sale n'est pas plein et que le niveau d'eau MAX n'est pas encore atteint	Le bac à déchets solides dans le réservoir d'eau sale peut être plein de déchets, ou l'aspirateur peut aspirer des liquides qui moussent facilement (détergent à lessive, détergent, urine, etc.). Dans ce cas, veuillez nettoyer immédiatement le réservoir d'eau sale et la brosse à rouleau, les remettre en place, puis réessayer. Pour éviter les fuites en raison d'une inclinaison pendant le nettoyage, l'aspirateur signale un réservoir d'eau sale plein lorsque l'eau sale atteint l'une des trois lignes sous la ligne MAX. Vous devez nettoyer le réservoir d'eau sale à temps.
Rappel vocal "Les ciseaux de base sont anormaux, veuillez vérifier et nettoyer"	Il peut y avoir un corps étranger coincé et les ciseaux ne peuvent pas fonctionner. Veuillez vérifier s'il y a un corps étranger obstrué autour des ciseaux à la base et à la sortie des ciseaux. Si oui, nettoyez-le manuellement (veuillez faire attention à la sécurité pour éviter les blessures pendant le nettoyage)

Paramètres

Spécifications

Aspirateur serpillière	Taille: 247*273*1172mm	Capacité de la batterie: 4000 mAh
	Poids: environ 4,35 kg (réservoir vide)	Volume du réservoir d'eau propre : 790 ml
	Entrée nominale: 27V---1.0A	Capacité du réservoir d'égouts: 720ml
	Tension nominale: 21.6V--- (batterie au lithium)	Puissance nominale: 160W
Base autonettoyante	Taille: 340*296*235mm	Entrée nominale: 27V--- 1.0A
	Poids: environ 1,13 kg	Sortie nominale: 27V--- 1.0A
Adaptateur	Entrée nominale : 100 V-240V~, 50/60 Hz, 0,8 A	
	Sortie nominale: 27V---1.0A	

Disponibilidad Regional y Compatibilidad

Considerando la experiencia del usuario y los requisitos legales y normativos, los productos Narwal vendidos por Narwal (y sus minoristas autorizados) están disponibles para su uso y servicio de posventa únicamente en el país o región donde fueron vendidos originalmente. Si un producto se envía a otros países o regiones, es posible que no pueda usar la aplicación Narwal para vincular el producto o realizar operaciones relacionadas. Recomendamos que adquiera la versión local del producto Narwal a través de Narwal o sus minoristas autorizados para obtener la mejor experiencia de uso y servicio.

Para evitar dudas, los productos Narwal vendidos por Narwal (y sus minoristas autorizados) en la RPC están disponibles únicamente para su uso y servicio de posventa en la RPC (excluyendo Hong Kong, Macao y Taiwán).

Introducción del producto

Lista de piezas y accesorios

Partes del host



Limpiador de pisos
(Incluido conjunto de rodillo de felpa y filtro 2.0)



Varilla de operación

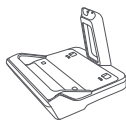

Base autolimpiante

Accesorios (sujeto a los accesorios de la caja)

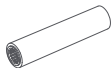

1. rodillo de terciopelo suave



2. Bolsa autónoma de separación de residuos

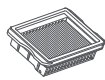

3. Filtro 2.0



4. Módulo desodorizante integrado



5. Limpiador



6. Cepillo de limpieza



7. Adaptador

* 1.2.3.4.5 Se puede comprar en la plataforma de venta oficial de Cloud Whale.

Instrucciones de montaje del conjunto de cepillos rodantes

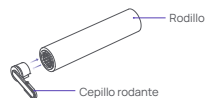

- El juego de cepillos de rodillo se puede dividir en dos partes: rodillo y manillar
- Al desmontar, saque el manija del lado en la dirección del tambor paralelo
- Conecte el manillar a la estructura interna del tambor y abrocharlo para combinarlo en un juego de cepillos rodantes.

Piezas detalladas del producto

Lavadora

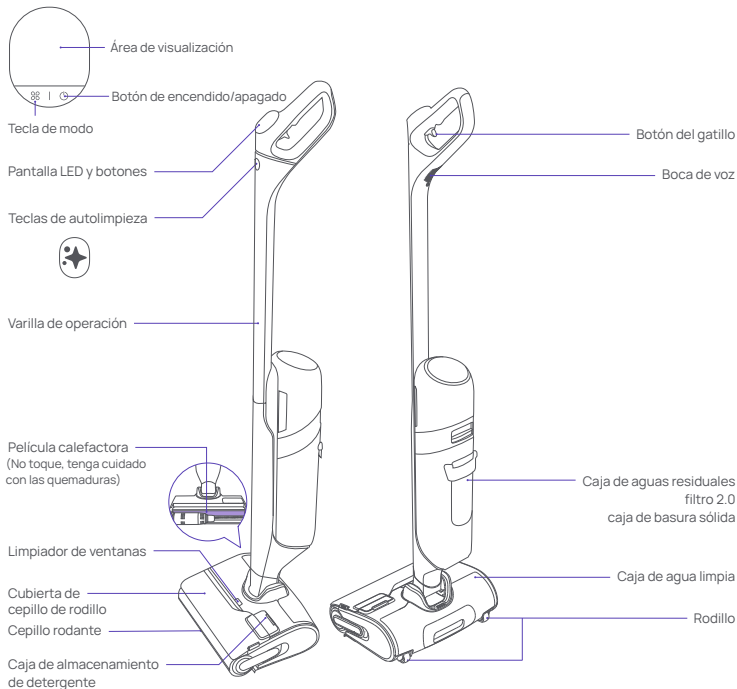

Base autolimpiante

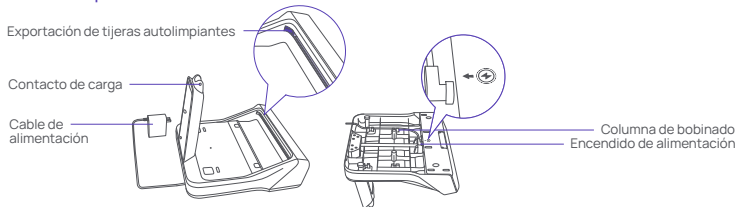

Uso del producto

Primer uso

Instrucciones de instalación de la palanca de operación

Inserte verticalmente, después de escuchar un "clic", asegúrese de que la palanca de operación esté apretada y no suelta.

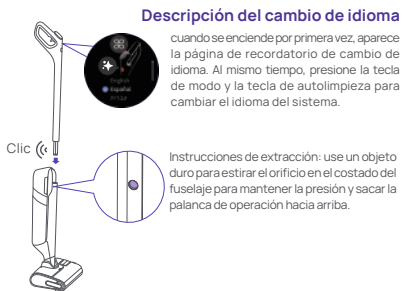

Descripción del cambio de idioma

cuando se enciende por primera vez, aparece la página de recordatorio de cambio de idioma. Al mismo tiempo, presione la tecla de modo y la tecla de autolimpieza para cambiar el idioma del sistema.

Instrucciones de extracción: use un objeto duro para estirar el orificio en el costado del fuselaje para mantener la presión y sacar la palanca de operación hacia arriba.

Instrucciones de carga del producto

Después de encender la fuente de alimentación de la base autolimpiante, coloque el equipo de la fregadora en la base. Después de escuchar el sonido "Dingdong", la pantalla mostrará la pantalla de carga y comenzará a cargar.

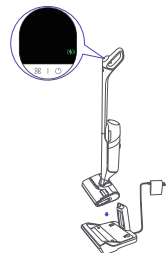

Inyección de agua en el tanque de agua limpia

1. Saque el tanque de agua

Saque el tanque de agua transparente hacia afuera y retírelo.

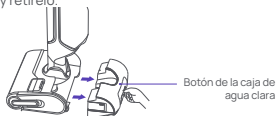

2. Añadir agua

Abra la tapa de sellado y llene el agua de la boca de inyección de agua.



3. Añadir un limpiador

Presione el botón en el lado derecho de la cubierta del cepillo rodante para quitar la cubierta del cepillo rodante hacia arriba.

Abra la caja de almacenamiento del limpiador.

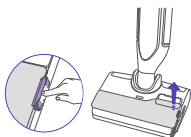

• Vierta el detergente, agregue la altura del líquido hasta que la línea MAX esté llena, y se puede usar durante aproximadamente 40 días.

Nota: Hay una película de sellado en la boca de la botella de detergente, por lo que debe desenroscar la boca de la botella y quitarla. No use limpiadores oficiales que no sean ballenas en la nube para evitar daños a la máquina.



• Preste atención a la ventana de detergente. Si cambia de naranja a blanco, la caja de almacenamiento está vacía y se requiere detergente.

Nota: Acabo de agregar detergente a la caja de almacenamiento y debe limpiarse durante un período de tiempo (15s ~ 120s). La ventana aparecerá naranja. Este es un fenómeno normal que no afecta la función del producto.

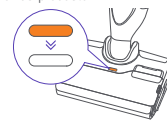

Instalación de la bolsa autónoma de separación de residuos

Además del compartimento de residuos sólidos incorporado, se puede instalar una bolsa autónoma de separación de residuos para desechar los residuos de manera más conveniente.

1. Abra la tapa del soporte de la bolsa autónoma de separación de residuos y el asa, inclinéndolo más de 90°.
2. Inserte a lo largo de la corredera 3. Abra el borde superior de ambos lados.

- Cuando lo saque, tire del manija y retírelo a lo largo de la corredera.

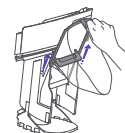
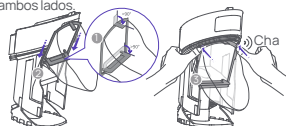

Instalación del módulo desodorizante integrado

1. Coloque el módulo desodorizante integrado con los orificios de liberación hacia afuera, alineándolo con la base del compartimento de residuos sólidos, y presiónelo hasta que encaje.

Asegúrese de que las 3 pestañas del módulo desodorizante integrado encajen en las ranuras correspondientes del compartimento de residuos sólidos para completar la instalación.



2. Apriete el seguro para abrirlo ligeramente y retire el módulo desodorizante integrado.



Desbloquear instrucciones de inicio

Desbloquear el inicio

Retire la fregadora de pisos de la base de autolimpieza, presione brevemente el botón de encendido/apagado y siga las indicaciones de voz, presione y rompa ligeramente la palanca de operación para abrir la limpieza, o puede romper la palanca de operación primero y luego presione brevemente el botón de encendido/apagado para usar.

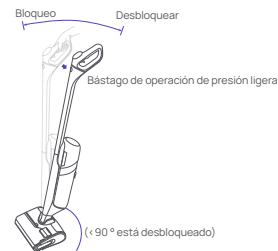

Suspensión de bloqueo vertical

Si necesita pausar la máquina durante el proceso de limpieza, presione brevemente el botón  de encendido/apagado o bloquee la palanca de operación en posición vertical para pausar la máquina.
Nota: Al pausar/apagar, el ventilador se apagará con retraso para reducir el agua residual.

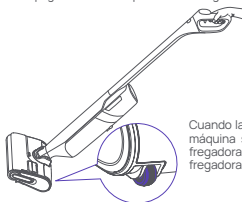





Cuando la palanca de operación de la fregadora está recta, toda la máquina se puede inclinar para inclinar el lado del cepillo de la fregadora. Debajo de la caja de agua, el rodillo toca el suelo y la fregadora tipo maaletero vuelve a la base de limpieza.

Uso detallado

Descripción del botón

* Nota: Cuando la fregadora está en el estado de la pantalla en la base, presione cualquier botón para activar la pantalla y realizar operaciones de seguimiento.

Botón	Operación	Función
	Cuando se usa una fregadora para limpiar el suelo Cuando la fregadora se limpia o se plancha	Prensa corta: encendido/pausa Mantenga pulsado 2s: apagado Prensa corta: Finaliza la tarea
	Cuando se usa una fregadora para limpiar el suelo Cuando la fregadora se limpia o se carga y enciende la pantalla	Prensa corta: Modo de conmutación (AI inteligente/piso de madera/silencioso/absorbente) Presione brevemente: solo enciende el planchado
	Cuando se usa una fregadora para limpiar el suelo (Debajo del mango de la fregadora)	Mantenga pulsado continuamente: enciende la mejora MAX, suelte y salga de la mejora MAX Haga doble clic: Enciende/apague el limpiador de adición automática
	Cuando la fregadora se carga y se enciende	Prensa corta: enciende el corte del cabello, autolimpiante, planchado y secado Mantenga pulsado 2s: solo enciende la autolimpieza Haga doble clic: solo abra el corte del cabello

Descripción del contenido de la pantalla

Limpeza inteligente AI		Detección de suciedad y anillo de lámpara anormal
Absorción de agua		Limpeza de pisos de madera
Función mejorada MAX		Limpeza silenciosa
Corte de cabello, autolimpieza, planchado		Carga y energía

Descripción del icono

Tipo de icono	Iconos	Estado	Descripción
Modo de limpieza		Blanco siempre brillante	Limpeza inteligente AI
		Blanco siempre brillante	Limpeza de pisos de madera
		Blanco siempre brillante	Limpeza silenciosa
		Blanco siempre brillante	Absorción de agua
		Blanco siempre brillante	Mejora MAX
Corte de cabello, autolimpieza, planchado		Blanco siempre brillante	Corte de pelo/autolimpieza/planchado seco
		Blanco bajo brillo	Corte de pelo/autolimpieza/pausa de planchado
Carga y energía		Rojo siempre brillante	Batería baja (<10%)
		Amarillo siempre brillante	Carga moderada (10 < X < 50%)
		Verde siempre brillante	Carga suficiente (50 < X < 100%)
Detección de suciedad y anomalías		Amarillo siempre brillante	Encontrado sucio
		Naranja siempre brillante	Alto valor sucio
		Rojo parpadeando	Error o excepción
		Azul y violeta siempre brillante	Limpeza
		Respiración azul violeta	La limpieza está suspendida

Descripción de la función de limpieza de suelos

Función de limpieza de suelos Descripción

Limpeza inteligente AI	Adaptarse de forma independiente a una variedad de entornos sucios, puede detectar inteligentemente la suciedad del suelo y ajustar inteligentemente la succión y el volumen de agua.
Mejora MAX	Cuando encuentre mucha suciedad o manchas rebeldes durante el proceso de limpieza, continúe presionando prolongadamente el botón del gatillo para abrir MAX para mejorar y obtener el poder de limpieza más fuerte.
Limpeza de zonas bajas	Cuando el ángulo entre la palanca de operación y el suelo es inferior a 25 °, la fregadora entrará automáticamente en el modo de limpieza de área baja. Generalmente, hay más polvo y lana en áreas bajas. Para evitar el polvo, la fregadora ajustará inteligentemente la succión del ventilador. Nota: No coloque el fuselaje plano en condiciones que no sean de funcionamiento para evitar daños a la máquina por reflujo de aguas residuales.
Absorción de agua	Se utiliza para absorber el agua del suelo y es adecuado para escenas como baños y líquidos volteados.
Limpeza silenciosa	Es adecuado para suelos limpios y limpios, pero también puede lograr una mayor duración de la batería y limpiar áreas más grandes con poco ruido.
Limpeza de pisos de madera	Adecuado para pisos de madera en la sala de estar, el suelo se seca más rápido con menos rociado y puede eliminar el polvo, la lana y el cabello en el piso del dormitorio.

Limpeza y mantenimiento

Recomendaciones para el ciclo de mantenimiento de cada componente

Ubicación de la pieza	Nombre de la pieza	Ciclo de mantenimiento recomendado
	Componentes del tanque de aguas residuales	Limpeza regular a pedido
	Bolsa autónoma de separación de residuos	Desechar regularmente a pedido
Lavadora	Filtro 2.0	Limpe regularmente a pedido, se recomienda 3 ~ 6 meses de reemplazo
	Módulo desodorizante integrado	Según el uso real, 1 ~ 3 meses para descartar el reemplazo
	Cubierta de cepillo de rodillo	Limpeza regular a pedido
	Rodillo de terciopelo suave	Limpeza regular según sea necesario, se recomienda 9 ~ 12 meses de reemplazo La fregadora de pisos puede detectar inteligentemente el rodillo viejo y recordar el reemplazo
	Tubos del fuselaje	Limpeza regular a pedido

Instrucciones de funcionamiento específicas para el mantenimiento de cada componente

Componente del tanque de aguas residuales / Bolsa autónoma de separación de residuos

- Saque el tanque de aguas residuales, el filtro y el contenedor de basura sólida a su vez

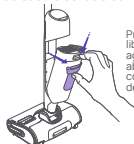

Presione el botón de liberación del tanque de aguas residuales hacia abajo para quitar los componentes del tanque de aguas residuales.

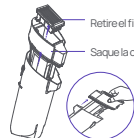

Retire el filtro de la parte superior de la caja de basura.
Saque la caja de basura en la dirección de la flecha.

- Desecha la bolsa autónoma de separación de residuos: tira de la manija y deslízala hacia afuera.

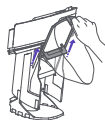

- Si no hay una bolsa autónoma de separación de residuos instalada, vacía los residuos sólidos.



- Verter aguas residuales, enjuagar el tanque de aguas residuales



- Enjuague la caja de basura sólida y la ranura del filtro



Filtro 2.0

- Lavar con agua, abrir la tapa del filtro para limpiar, volver a colocar en la fregadora después del secado para realizar la función de secado del filtro

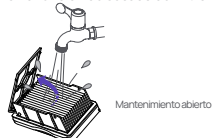

Mantenimiento abierto

Rodillo de terciopelo suave

- Tirelo del anillo de tracción en el lado derecho del cepillo rodante, retire el cepillo rodante paralelo a la derecha y limpie el cepillo rodante

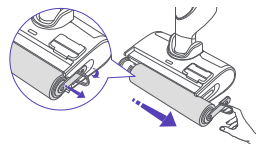

Lavadora y base autolimpiante

- Para no afectar el rendimiento del producto, se recomienda que mantenga sus componentes regularmente;
- Antes de limpiar, apague la máquina y desconecte el enchufe de alimentación;
- Frote con un paño de limpieza. Asegúrese de escurrir el paño de limpieza antes de fregar. No permita que el agua penetre en los componentes eléctricos de la máquina.



Cubierta de cepillo de rodillo

- Presione el botón de liberación de la tapa del cepillo rodante para quitar la tapa del cepillo rodante, enjuague la tapa del cepillo rodante con agua

1. Presione hacia adentro para abrir
2. Tómelo hacia arriba

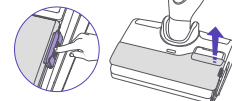

Tubos del fuselaje

- Cuando no hay suciedad obvia en el suelo, y después de muchas autolimpiaciones, la voz aún indica que el valor de suciedad es alto, lo que puede ser suciedad residual en la tubería;
- Cuando la fregadora recuerda que la tubería está bloqueada de manera anormal.
(En los dos casos anteriores, use un cepillo de limpieza para limpiar la tubería del fuselaje)

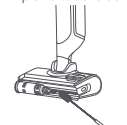

1. Limpie la boca de succión, no la enjuague con agua

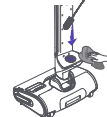

2. Extienda la tubería para limpiar la pared interior

Análisis y eliminación de problemas

Preguntas frecuentes

Cuando se produce una anomalía en la operación de este producto (no hay respuesta o hay un aviso de falla de pantalla/voz), consulte la siguiente tabla para solucionarlo:

Descripción del problema	Posibles causas y soluciones
Recordatorio de voz "el cepillo no está en su lugar"	Compruebe si el cepillo rodante está instalado en su lugar
Recordatorio de voz "El cepillo rodante está bloqueado, limpie el cepillo rodante"	Limpeza manual de tuberías y cepillos rodantes
Recordatorio de voz "El filtro del tanque de aguas residuales no está en su lugar, instale y verifique los componentes del tanque de aguas residuales"	Compruebe si los componentes del tanque de aguas residuales están instalados en su lugar

Descripción del problema

Posibles causas y soluciones

Recordatorio de voz "El tanque de aguas residuales está lleno, enjuague el tanque de aguas residuales y el filtro"; la fregadora está suspendida

Enjuague el tanque de aguas residuales y el filtro

Recordatorio de voz "El tanque de agua limpia carece de agua, agregue agua al tanque de agua limpia"; la fregadora está suspendida

Agregue agua al tanque de agua limpia o verifique si el tanque de agua limpia está instalado en su lugar

Recordatorio de voz al limpiar o autolimpiar "La tubería está bloqueada, limpie manualmente la tubería y el cepillo de rodillo"

Se detecta continuamente un alto valor de suciedad, puede ser un residuo de la tubería del fuselaje, se recomienda limpiar la tubería con un cepillo de limpieza

Recordatorio de voz "El cepillo rotante no se seca de manera desigual, verifique si está instalado en su lugar"

Compruebe si el cepillo rotante está instalado en su lugar

La máquina acaba de recibir gotas de agua después de abrir

Cada dispositivo se somete a estrictas pruebas funcionales antes de salir de fábrica. Después de la prueba, puede haber una pequeña cantidad de residuos de agua, lo que no afecta la función normal del producto.

La máquina no puede limpiar el suelo, cuanto más limpia el suelo, más sucia la máquina

El cepillo de rodillo ha inhalado el exceso de suciedad, se recomienda volver a colocar la máquina en la base para la autolimpieza

Después de usarlo por un tiempo, la succión es menor que antes

Puede haber manchas rebeldes. El bloqueo de residuos de basura afecta el rendimiento normal de la máquina. Se recomienda desmontar, lavar y mantener la cubierta del cepillo rotante, el cepillo rotante, la tubería y el filtro de la máquina.

La máquina deja de girar repentinamente durante el uso

Puede haber un cuerpo extraño envuelto alrededor del cepillo de rodillo, o un cuerpo extraño atascado entre el cepillo de rodillo y la cubierta del cepillo de rodillo, lo que hace que el cepillo de rodillo deje de girar. Se puede apagar primero, desmontar la cubierta del cepillo y el cepillo de rodillo y eliminar el cuerpo extraño. Se recomienda limpiar los cables de datos, bolsas de plástico, cordones de zapatos y otros artículos en el suelo antes de limpiar, para evitar daños a la fregadora y los artículos causados por el bloqueo del cepillo rotante después de enrollar

El tanque de aguas residuales de la máquina no está lleno de agua y la línea de nivel de agua aún no ha alcanzado la línea indicadora MAX. La voz recuerda repetidamente "El tanque de aguas residuales está lleno, limpie el tanque de aguas residuales".

Puede deberse a que hay mucha basura en el contenedor de basura sólida en el tanque de aguas residuales, o la fregadora de pisos inhala líquidos espumantes (detergente para ropa, detergente, orina, etc.). Si encuentra la situación anterior, limpie el tanque de aguas residuales y rodando antes de instalarlo. Inténtalo de nuevo. Durante el proceso de limpieza, para evitar el desbordamiento causado por la inclinación del fuselaje, siempre que el tanque de aguas residuales esté lleno dentro de las tres líneas indicadoras debajo de la línea de nivel de agua máxima MAX, es normal y el tanque de aguas residuales debe limpiarse a tiempo.

Alerta de voz "Las tijeras de la base son anormales, verifique y limpie"

Puede haber un cuerpo extraño atascado y las tijeras no pueden funcionar. Compruebe si hay un cuerpo extraño alrededor de las tijeras de la base y la salida de las tijeras. Si es así, límpielo manualmente (preste atención a la seguridad para evitar lesiones durante el proceso de limpieza)

Parámetros del producto

Especificaciones del producto

Lavadora	Tamaño: 247 × 273 × 1172 mm	Capacidad de la batería: 4000 mAh
	Peso: aproximadamente 4,35 kg (tanque de agua vacío)	Capacidad de la caja de agua limpia: 790 ml
	Entrada nominal: 27 V--- 1.0 A	Capacidad del tanque de aguas residuales: 720 ml
	Tensión nominal: 21,6 V--- (batería de litio)	Potencia nominal: 160 W
Base autolimpiante	Tamaño: 340 × 296 × 235 mm	Entrada nominal: 27 V--- 1.0 A
	Peso: alrededor de 1,13 kg	Salida nominal: 27 V--- 1.0 A
Adaptador	Entrada nominal: 100V-240V~, 50/60 Hz, 0.8 A	
	Salida nominal: 27 V--- 1.0 A	

Manufacturer / Fabricant / Fabricante:Yunjing Intelligence Innovation (Shenzhen) Co., Ltd.

Address/Adresse/Dirección:Room A2901, Yunzhongcheng, Building 1, Vanke Yuncheng VI,
Dashi 2nd Road, Xili Community, Xili Street, Nanshan District, Shenzhen, Guangdong, China

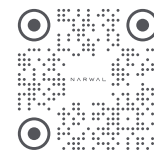

WWW.NARWAL.COM

Copyright © 2025 Yunjing Intelligence Innovation (Shenzhen) Co., Ltd. All Rights Reserved.

NARWAL is a trademark of Yunjing Intelligence Innovation (Shenzhen) Co., Ltd.

Droits d'auteur © 2025 Yunjing Intelligence Innovation (Shenzhen) Co., Ltd. Tous droits réservés.

NARWAL est une marque de commerce de Yunjing Intelligence Innovation (Shenzhen) Co., Ltd.

Copyright © 2025 Yunjing Intelligence Innovation (Shenzhen) Co., Ltd. Todos los derechos reservados.

NARWAL es una marca comercial de Yunjing Intelligence Innovation (Shenzhen) Co., Ltd.

