

OWNER'S MANUAL

PALTM +

Portable Audio LaboratoryTM
Portable DAB/DAB+/DMB/FM Radio

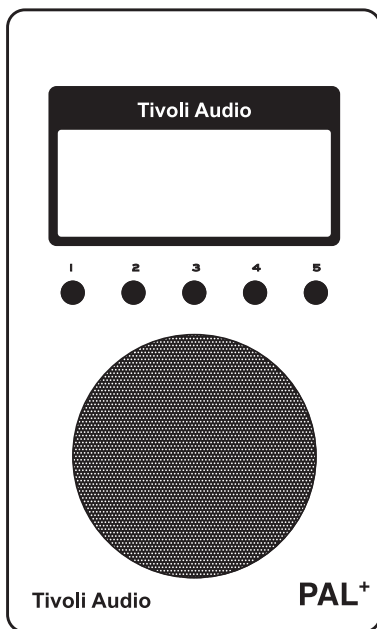

Tivoli AudioTM

PAL+ Multilanguage Manual:

English	4
Dansk	20
Deutsch	35
Français	53
Italiano	69
Netherlands	86
Norsk	102
Declaration of Conformity	117

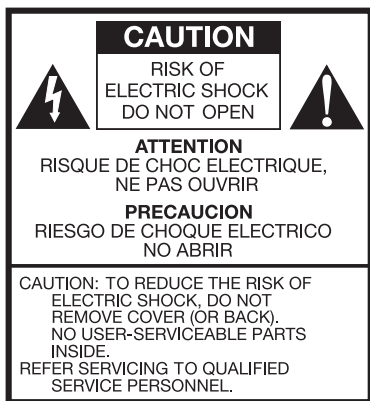

This symbol is intended to alert the user to the presence of uninsulated “dangerous voltage” within the product’s enclosure that may be of sufficient magnitude to constitute a risk of electric shock to persons.



This symbol is intended to alert the user to the presence of important operating and maintenance (servicing) instructions in the literature accompanying the appliance.

Important Safety Instructions:

1. Read these instructions.
2. Keep these instructions.
3. Heed all warnings.
4. Follow all instructions.
5. Do not use this apparatus near water. For example, do not use near a bathtub, in a wet basement, near a swimming pool, and the like. **WARNING!** Do not expose this product to rain or moisture.
6. Clean only with a dry cloth.
7. Do not block any ventilation openings. Install in accordance with the manufacturer’s instructions.
8. Do not install near any heat sources such as radiators, heat registers, stoves, or other apparatus (including amplifiers) that produce heat.
9. Do not defeat the safety purpose of the polarized or grounding-type plug. A polarized plug has two blades with one wider than the other. A grounding type plug has two blades and a third grounding prong. The wide blade or the third prong are provided for your safety. If the provided plug does not fit into your outlet, consult an electrician for replacement of the obsolete outlet.
10. Protect the power cord from being walked on or pinched particularly at plugs, convenience receptacles, and the point where they exit from the apparatus.
11. Only use attachments/accessories specified by the manufacturer.
12. Use only with the cart, stand, tripod, bracket, or table specified by the manufacturer, or sold with the apparatus. When a cart is used, use caution when moving the cart/apparatus combination to avoid injury from tip-over.
13. For added protection for this product during a lightning storm, or when it is left unattended and unused for long periods of time, unplug it from the wall outlet. This will prevent damage to the product from lightning and power-line surges.



14. Operate this product only from the type of power source indicated on the rear panel. For products using an external power supply, use an exact replacement if lost or damaged. For products operating from battery power, refer to the user manual.
15. Unplug this product from the wall outlet and refer servicing to qualified service personnel under the following conditions:
 - a. When the power supply cord or plug is damaged.
 - b. If liquid has been spilled or objects have fallen into the product.
 - c. If the product does not operate normally by following the operating instructions.
 - d. If the product has been dropped or damaged in any way.
 - e. When the product exhibits a distinctive change in performance.
16. Apparatus shall not be exposed to dripping or splashing and no objects filled with liquids, such as vases, shall be placed on the apparatus
17. If the LCD becomes cracked and damaged, do not touch the liquid.
18. Keep this product a safe distance away from naked flame, such as a lit candle.
19. The recommended operating temperature range is 5° C to 40° C (41° F to 104° F).
20. The external power supply must be positioned so it is readily accessible and not blocked by furniture, etc.
21. The power cord plug serves as the disconnect device and should remain readily accessible.
22. **WARNING** – The mains are not disconnected in the off position, but the circuits are de-powered.



This product can be recycled. Products bearing this symbol must NOT be thrown away with normal household waste. At the end of the product's life, take it to a collection point designated for recycling of electrical and electronic devices. Find out more about return and collection points through your local authority.

The European Waste Electrical and Electronic Equipment (WEEE) Directive was implemented to dramatically reduce the amount of waste going to landfills, thereby reducing the environmental impact on the planet and on human health. Please act responsibly by recycling used products. If this product is still useable, consider giving it away or selling it.

PAL+ Instructions:

Congratulations on your purchase. We believe the PAL+ to be one of the finest portable DAB/DAB+/DMB/FM radios on the market today.

We know you are eager to begin listening to your new radio, but in order to take full advantage of what your PAL+ is capable of, please take a moment to read this owner's manual and the safety instructions. If you have any questions, please do not hesitate to contact your dealer or Tivoli Audio.

Please save the carton and original packing should you ever need to ship your radio, as shipping damage is not covered by the factory warranty.

On behalf of all of us, thank you for choosing Tivoli Audio, and enjoy your new PAL+!

About Tivoli Audio:

Tivoli Audio was founded by Tom DeVesto with the mission of bringing simple to use, elegantly designed, high quality audio products to consumers. As CEO and head of research and development at his former company, Cambridge SoundWorks*, Tom was responsible for the development of many of the best selling home entertainment and multi-media products on the market. He also held senior management positions in product development at both Advent and Kloss Video.







*Cambridge SoundWorks is a registered trademark of Creative Labs, Singapore.

Packed with your PAL+ radio you should find:

- One (1) external power supply
- One (1) 3.5mm stereo audio cable
- One (1) NiMH battery pack (installed)
- One (1) remote control (battery installed)
- One (1) remote control holder

Please contact your dealer or Tivoli Audio if any of these items are missing.

Getting Started:

1. Extend the antenna.
2. Connect the included power supply to the PAL+ and plug it into a wall outlet.
3. Press the  button on the remote control or briefly press the top control wheel on the top of the PAL+. Wait for the Auto Scan to finish.
4. Press the  or  buttons on the remote control to view available stations and highlight the station you wish to listen to.
5. Press the Menu/Select  button on the remote control to tune the highlighted station.
6. Press the Volume  or  buttons on the remote control to adjust the volume level to your preference, or rotate the top control wheel.

Remote Holder:

A separate holder for the remote control is included. It incorporates adhesive tape on the backside. Peel off the backing and apply the holder to either side of your PAL+ and insert the remote bottom first.

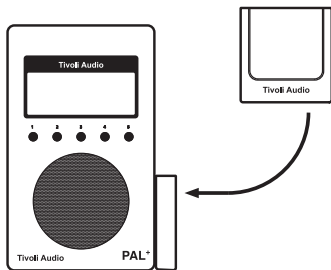

Guide to Features

(Top and Front Panels):

1. MULTI-FUNCTION CONTROL WHEEL (TOP):

The control wheel conveniently serves many functions:

Power: When the PAL+ is off, press the wheel briefly to power the unit on. When the PAL+ is on in any source, press and hold the wheel to power the unit off. (Note: the remote's Power button will not turn the PAL+ on when the unit is off and not connected to the external power supply.)

Volume: When the PAL+ is on in any source, rotate the wheel clockwise to increase the volume level and counter-clockwise to decrease the volume level.

Tuning: When the PAL+ is on in any source except Aux, press the wheel once and rotate clockwise to manually tune up and counter-clockwise to manually tune down. Press again to tune the station and return to the volume function. The letter "T" will show on the display to indicate manual tuning mode. After about 7 seconds of no activity, the control wheel will default back to the volume control function.

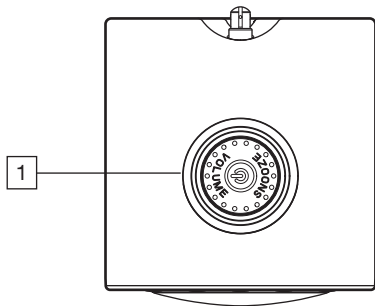

Source: When the PAL+ is on in any source, press the wheel twice to see the source menu. Rotate the wheel to the desired source and press to select the source shown. If a source is not selected within 7 seconds, the display will default back to the last source used.

Snooze: When the alarm sounds, press the wheel to engage Snooze. A  icon will show on the display when Snooze is active. The Snooze time is fixed at 7 minutes. Press again during Snooze to cancel the Snooze. The Snooze function works when the PAL+ is connected to the external power supply. When operating on battery-only power, pressing Snooze will have no effect.

2. LCD:

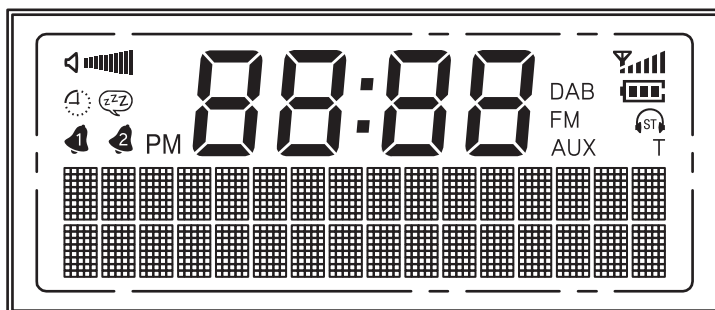

 : Volume level

 : Sleep timer

 : Snooze timer

  : Alarms 1 and 2

88:88 (center digits): Time

 : Reception level

FM: FM band

DAB: DAB/DAB+/DMB band

AUX: Auxiliary

 : Battery power/charging status

 : Mono/Stereo indicator for headphone output

T: Manual tuning mode

3. **PRESETS:** Press and hold to store the currently tuned station. Press briefly to recall the station associated with that specific preset. In FM mode, the preset number will be indicated on the display. There are 5 presets for each band.

Guide to Features (Rear Panel):

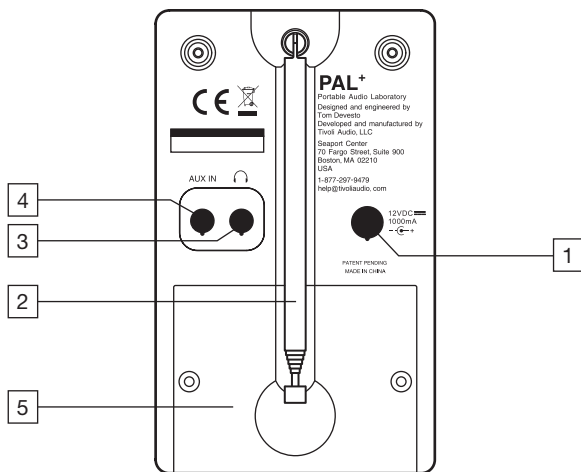





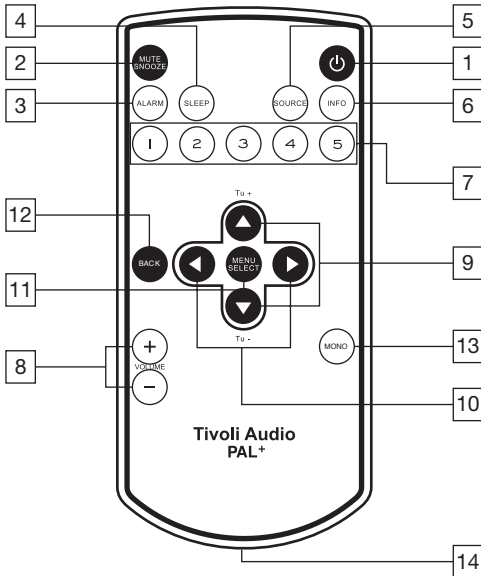

- 1. 12VDC/1000mA:** Use this input to operate the PAL+ using its included external power supply and to charge the battery when the PAL+ is in standby. **Use only the power supply provided with this product.** Should the power supply become damaged or misplaced, use only a like replacement. Any DC adapter used must meet the requirements of EN/IEC 60065 and be rated at 12VDC 1A and 230V 50Hz (depending on your region's power requirements). Use of any DC adapter not recommended by the manufacturer/not meeting this specification may cause a safety hazard. The connector is 5.5mm/2.1mm center positive. Keep the rubber plug inserted when this input is not in use. It is normal for the power supply to become warm during use.
- 2. ANTENNA:** Adjust this telescoping antenna and position it for best reception. In strong FM signal locations, reducing the antenna's length may provide better reception. When the unit is not in use, keep the antenna retracted to protect it. For more, see the section marked "Reception".
- 3. HEADPHONE OUT:** Connect a headset (not included) to this variable output for private listening. Connecting a headset will mute the primary speaker. The headset's volume is adjusted using the top control wheel and the remote control's volume buttons. Press the MONO button on the remote to change the Headphone output from Mono to Stereo. A headphone icon (🎧) will appear on the display to indicate the Headphone output is in Stereo. When listening with headphones to an FM station with noise, keeping this output set to Mono may improve reception. This output accepts a 3.5mm stereo male mini connector. Avoid using headphones at high volume levels to prevent possible hearing damage. Do not wear headphones while operating a vehicle. Keep the rubber plug inserted when this input is not in use.
- 4. AUX IN:** To hear audio from another device, such as an iPod or other MP3 player, connect said device's audio output to this stereo input and change the source to Auxiliary using the remote or the top control wheel. This stereo input accepts a 3.5mm stereo male mini connector. Note: you may need to adjust the volume level differently for an auxiliary device than the level used for radio listening. Keep the rubber plug inserted when this input is not in use.

5. **BATTERY COMPARTMENT:** Houses the PAL+ NiMH battery pack. A mini-B USB interface is located behind the padding. **This input is for service use only.** Any other use of this jack could damage the PAL+ which would not be covered under the warranty.

Guide to Features (Remote Control):

(A separate holder for the remote control is included. It incorporates adhesive tape on the backside. Peel off the backing and apply the holder to either side of your PAL+.)



1. **POWER:** Press briefly to power the PAL+ on. The radio will power on to the last source used. Press again to power off. The remote's Power button will not turn the PAL+ on when the unit is off and not connected to the external power supply.
2. **MUTE/SNOOZE:** Press to mute the audio (the  icon will show no volume bars) while the unit is playing and press again to restore sound, or adjust the volume. Press to mute the alarm after the alarm sounds. A  icon will show on the display when Snooze is active. The Snooze time is fixed at 7 minutes and is not adjustable. The Snooze function works when the PAL+ is connected to the external power supply. When operating on battery-only power, pressing Snooze will have no effect.
3. **ALARM:** Use the   and Select buttons to adjust and set the alarms. For very important notes and a complete step-by-step guide, refer to the section titled "How to set the Alarm".
4. **SLEEP:** Press repeatedly to view the amount of time the radio will play before it turns off automatically and press the Select button to select that time. When the sleep timer is active you can check the remaining time by pressing the Sleep button on the remote. A small clock face [] will show on the display when the Sleep timer is active. To cancel Sleep, press the Sleep button until the display shows "Off". When operating

on battery-only power (external adapter not plugged-in), if Sleep is engaged and the alarm is set, after Sleep ends, the alarm will not sound. To use both Sleep and Alarm features, please be sure the external adapter is connected.

5. **SOURCE:** Press repeatedly to change sources.
6. **INFO:** Press repeatedly to cycle through the information available depending on the source mode. This function does not work in Auxiliary mode.
7. **PRESETS 1-5:** Press and hold to store the currently tuned station. Press briefly to recall the station associated with that specific preset. In FM mode, the preset number will be indicated on the display. There are 5 presets for each band.
8. **VOLUME +/-:** Press the Volume + button to raise the volume level or the Volume – button to lower the volume level. If the audio ever sounds distorted, lower the volume level to avoid damaging the speaker. Adjusting the volume while the PAL+ is muted will cancel the muting.
9. **▲▼/TUNE +/-:** Press to navigate within the menus. Use these same buttons to manually tune up or down when in FM mode and to auto scan stations. A “T” will show on the display to indicate manual tuning mode. Press and hold to move quickly through the frequencies. It will take a second until the frequencies begin to change. Press for 1.5 seconds and release to auto scan to the next station detected. The display will show “Scanning...” Also refer to “Scan Setting” under the section “Menu and Specific Features”.
10. **◀▶:** The right arrow button duplicates the Select button. The left arrow button duplicates the “Back” button in certain menu items.
11. **MENU/SELECT:** Press and hold to enter the main menu and press briefly to select items within the menu. For more, see the section marked “Menu”.
12. **BACK:** Press to go back to the previous menu page.
13. **MONO:** Press to change the Stereo/Mono setting of the Headphone output. The display will show “M” for mono and “ST” for stereo. “Mono” or “Stereo” will also be one of the fields shown when pressing the Info button on the remote in FM mode. If you are listening via headphones to a noisy FM station in stereo, switching to mono may improve reception. Also see “Balance” under “Menu and Specific Features”.
14. **BATTERY HOLDER:** Remove the protective strip protruding from the battery holder before using the remote control. Should you ever need to replace the remote’s battery, use Lithium button cell battery model CR2025.

 **CAUTION: Danger of explosion if the battery is incorrectly replaced. Replace only with the same or equivalent type. Dispose of spent battery according to your country’s regulations.**

Menu and Specific Features:

Press and hold the Menu button on the remote to enter the main menu. Use the remote's ▲▼ buttons and the Select button to change the items within the menu. Use the Back button to navigate back, or wait for 15 seconds until the timeout expires.

An asterisk (*) indicates the shown menu item is currently set.

1. **SCAN SETTING (FM MODE ONLY):** Press the Select button and use the ▲▼ and Select button to choose between “Strong stations only” or “All stations” when performing an auto scan (see #9 (▲▼/Tune +/-) under “Remote Control”). Selecting “All stations” increases the sensitivity of the scan, possibly resulting in the auto scan stopping on noise. This feature is not accessible in Auxiliary mode.
2. **TIVOLI EQ:** Press the Select button and use the ▲▼ and Select buttons to adjust the Bass and Treble. The adjusted values will be shown in “User EQ”. Use the ▲▼ and Select buttons to turn Loudness On or Off. Turning Loudness on when listening at low volume levels is recommended since it boosts high and low frequencies resulting in a more natural sound. Use the ▲▼ and Select buttons to activate any one of the pre-set EQ settings. Selecting a preset EQ will over-ride any adjustment made to the Bass and Treble settings, but Loudness will be unaffected. The “Flat” EQ restores the audio settings to the factory defaults, meaning Bass and Treble will be re-set to zero. The “Flat” EQ also restores Loudness Off. However, if the Bass and Treble values have been adjusted, those settings will still be shown in “User EQ”. Simply selecting “User EQ” will reactivate the Bass and Treble settings. In the EQ menu page, the numbers to the right hand side indicate the bass and treble settings.
3. **BALANCE (FOUND UNDER TIVOLI EQ):** Press the ▲▼ buttons to alter the balance. This control only affects the Headphone Output.
4. **TIME (FOUND UNDER SETTINGS):**

Set 12/24 hour:

Press the Select button and use the ▲▼ and Select buttons to choose a 12 or 24 hour clock format.

Set time/date:

Press the Select button and use the ▲▼ and Select buttons to adjust the hour and then minutes, immediately followed by the date. You must set the Auto update to “No update” in order to set the time manually. For more, refer to “Auto update” below.

Auto Update:

Press the Select button and use the ▲▼ and Select buttons to choose between “Update from any”, “Update from DAB” (also DMB), or “Update from FM” (RDS). For any of the auto updates to work, you must have consistent reception of DAB or FM RDS with a time/date signal provided. It could take up to a minute or more for the clock to update. Tivoli Audio is not responsible for inaccurate time/date information provided by the auto update signal.

To set the clock manually, select “No Update”, and then select “Set Time/Date” under the “Time” menu using the ▲▼ or ◀▶ buttons and the Select button to set the hour. Repeat to set the minutes and press Select to save. Within this same “Time” menu are additional options to set the date format and 12/24 hour clock mode.

NOTE: During a power outage, the alarm time(s) and clock will be maintained by an integrated back-up memory. When “Auto update” is set to “Update from any”, the radio may find the clock signal from the last listened station, even when the PAL+ is in standby.

Set date format:

Press the Select button and use the ▲▼ and Select buttons to choose the date format you prefer.

5. BACKLIGHT (FOUND UNDER SETTINGS):

Timeout:

The backlight level is configured at the factory to be constant. However, you can customize the backlight to automatically change to a “Dim level” setting after a fixed period of time whenever no controls are used. Once a control on the unit or the remote is pressed, the normal backlight level is restored.

Press Select and use the ▲▼ and the Select buttons to set the amount of time it will take for the backlight to change to the dim level from 10, 20, 30, 45, 60, 90, 120, or 180 seconds, or to keep the timeout feature Off.

On Level:

Press Select and use the ▲▼ and Select buttons to choose the intensity of the backlight.

Dim Level:

If you selected a time for the backlight to change to a dim setting under “Timeout”, press Select and use the ▲▼ and Select buttons to choose the intensity of the backlight when it changes to this dim setting. Setting the Dim level to “Off” may be desirable if the display backlight is bothersome while sleeping. Using the Dim level feature may also help to maximize battery playback time.

6. LANGUAGE (FOUND UNDER SETTINGS): Press Select and use ▲▼ and Select buttons to set your language.

7. FACTORY RESET (FOUND UNDER SETTINGS): Press Select and use the ▲▼ or ◀▶ and Select buttons to confirm (Yes) or reject (No) the factory reset. A factory reset will restore factory defaults and cancel all your personal settings, such as station presets and language.

8. ID (FOUND UNDER SETTINGS): Press Select to view the ID. If you contact your dealer or Tivoli Audio with a question, you may be asked to provide the number shown in this field.

9. SLEEP (FOUND UNDER SETTINGS): Press Select and use the ▲▼ arrow and the Select buttons to set the sleep timer to one of the available times. There is also a dedicated Sleep button on the remote control. A small clock face will show on the display when the Sleep timer is active.

NOTE: When operating on battery-only power (external adapter not plugged-in), if Sleep is engaged and the alarm is set, after Sleep ends, the alarm will not sound. To use both Sleep and Alarm features, please be sure the external adapter is connected.

How to Set the Alarm:

Access the alarm setting either through the main menu or by pressing the alarm button on the remote.

1. Alarm 1 is shown first. Use the ▲▼ and Select buttons to choose between Alarm 1 and Alarm 2. Note: At any point you can navigate through the alarm menu by using the Back or ◀ buttons, and the Select or ▶ buttons.
2. Use the ▲▼ and Select buttons to set the alarm on or off. If the time and date are not set, the PAL+ will prompt you to set the Time/Date first.
3. Use the ▲▼ buttons to set/change the hour, then press Select. Repeat this process to set/change the minutes, followed by AM/PM (if time is set to 12 hour format), then press Select.
4. Use the ▲▼ buttons to select how long you want the alarm to sound, then press Select.
5. Use the ▲▼ buttons to select the source you wish to wake to, then press Select. If you set the source to DAB (includes DAB+/DMB) or FM, use the ▲▼ buttons to select the station preset or last listened, then press Select. If the alarm source is set to DAB and the last listened or preset station is unavailable at the time the alarm sounds, the alarm will default to the tone.
6. Use the ▲▼ buttons to set how often the alarm should be set to wake, then press Select. If "Once" is selected, you must set the date you wish the one time alarm to sound.
7. Lastly, use the ▲▼ buttons to set the volume level of the alarm, then press Select.
8. Repeat this process for Alarm 2 if desired.

If you make a mistake at any point in the process, press the Back button on the remote and begin again.

Your settings will not be saved unless you complete the entire process and the display shows "Alarm Saved".

IMPORTANT NOTES:

- **The alarm cannot sound if the PAL+ is off and not connected to the external adapter.**
- **The alarm volume will ramp-up over time. It will take several seconds until the alarm reaches the volume level set in the alarm menu.**
- **Should power be lost or the battery becomes discharged, the alarm time will be saved, but the alarm cannot sound without power to the PAL+.**

ALARM OPTIONS:

Alarm Quick Set: With the PAL+ in standby, repeatedly press the alarm button briefly to toggle each alarm on or off.

Alarm Off: To stop the alarm, press the Alarm or Power button on the remote, or press and hold the Multi-Function Control Wheel on top of the unit.

Snooze: To activate Snooze, press the Snooze button on the remote, or briefly press the Multi-Function Control Wheel on top of the unit. The Snooze time is not adjustable. When operating on battery-only power, pressing Snooze will have no effect.

Note: When in snooze mode, you can see the remaining snooze time by pressing the Snooze button on the remote. If you press the Alarm or Power button on the remote, or if you press and hold the Multi-Function Control Wheel on top of the unit, then the snooze countdown will be cancelled and the PAL+ will go into Standby or off if operating on battery-only power.

Digital Radio (DAB/DAB+/DMB) Mode:

STATION LIST: Use the ▲▼ buttons on the remote, or press the Multi-Function Control Wheel on top of the unit, to show all available DAB/DAB+/DMB stations. Use the ▲▼ buttons to highlight a specific station and the Select button to tune that station. The Station list will disappear between 7 and 15 seconds depending on whether it was accessed via the top Control Wheel or the remote control.

Press and hold the Menu button on the remote to enter the main menu. Use the ▲▼ buttons and the Select button to change the items within the menu. Use the Back button to navigate back, or wait for 15 seconds until the timeout expires.

An asterisk (*) indicates the shown menu item is currently set.

Note: Upon entering Digital radio mode, if the Station list is empty, an auto scan will initiate.

- AUTO SCAN:** Searches the entire frequency range. If you move the PAL+ to another location, you must perform a new scan so the radio will find stations in the new location. To cancel the auto scan, press the Back button on remote.
- TIVOLI EQ:** Please refer to the section marked “Menu and specific features”.
- MANUAL TUNE:** Press the ▲▼ buttons to manually tune specific DAB/DAB+/DMB frequencies, then press Select to tune the displayed frequency.
- DRC:** Dynamic Range Control allows you change the sound level of stations to make quiet passages louder to compensate for a noisy environment, or when listening at a low volume level.
- ADVANCED MODE:** If the PAL+ is relocated to a different area, you may find stations with the same name. If you enable “Advanced View”, “Long labels”, and “Show Ensemble” under Advanced Mode, you will be able to differentiate between extended station names.
For DAB/DAB+, we suggest disabling all the Advanced Mode settings. For DMB, we suggest enabling them.
- UPDATE LIST:** If the PAL+ is relocated to a different area, some stations may become unavailable. Select “Update List” to remove unavailable stations from the Station list. Use the ▲▼ or ◀▶ buttons and the Select button to confirm (Yes) or deny (No) removing unavailable stations.

NOTE: When moving the PAL+ to another location where there may be different DAB stations from the previous location, it is recommended to run an “Update List” to remove unavailable stations.

DAB DISPLAY MESSAGES:

Secondary Services: Secondary stations will be indicated by a >> symbol next to the station name. Secondary services may not be available in your area.

“?”: If this symbol appears next to the station name, it means the station is invalid or inactive.

“Not Available”: Shown when tuning a DAB station with an insufficient signal.

About the NiMH Battery Pack:

The PAL+ uses a sealed pack of 6 high capacity Nickel Metal Hydride (NiMH) cells. Unlike Nickel Cadmium (NiCd) batteries, NiMH batteries have no memory effect, provide a longer operating time, and are not composed of toxic metals. The battery icon on the LCD serves both as a power and charging indicator.

CHARGING: To charge the battery, plug the PAL+ in and place it in Standby. From full discharge, the battery will be completely charged within approximately 3.5 hours. Because the battery is new, it may take 4-5 full charge/discharge cycles until you experience average playback performance times. During charging, the battery icon on the LCD will flash. The battery icon will stop flashing and all 3 bars will be shown on the LCD once the battery is fully charged. The battery does *not* charge while the PAL+ is plugged in and turned on, but the battery icon will still show the status of the battery. In short, with the PAL+ plugged in, place it in standby whenever you want to charge the battery.

LOW BATTERY: When running solely on the battery, as the battery becomes discharged, the battery icon will drop from 3 bars, to 2 bars, to 1 bar, and finally show an empty battery. **The audio will begin to sound distorted when the battery starts to reach a low level. This is normal and is an audible warning the battery should be charged soon.** Because the PAL+ NiMH battery has no memory, it is not necessary to wait until the battery is exhausted before recharging, although recharging from a discharged battery will not harm the battery.

The battery icon is an approximation of power/charging status. It may also take several seconds for the icon status to stabilize. If the battery is removed and the PAL+ operates solely from the external adapter, the icon on the LCD will show an empty battery.

BATTERY PLAYBACK TIME: There are many variables such as volume level and program material that determine the amount of playback time you will get from a fully charged battery. For instance, playing the PAL+ at a low volume level will usually yield a longer playback time than at a high volume. As you use your PAL+ you will develop a good idea of what to expect under various conditions.

There is no harm operating your PAL+ continuously from the external adapter.

REPLACING THE BATTERY: Should you ever need to replace the battery, lift the antenna up and use a philips-head screwdriver to remove the two screws holding the battery cover in place. Lift the battery cover off and take note of how the lead is connected to the battery pack prior to disconnecting. Replace the pack making sure to re-connect the leads correctly. Replace the battery cover by inserting the bottom lip first, then screw the cover back on.

 **CAUTION:** To reduce the risk of fire or personal injury, use an exact-replacement battery pack available through Tivoli Audio or our authorized dealers and dispose of the spent battery pack according to your country's regulations. The battery pack must not be exposed to excessive heat such as sunlight, fire, or the like. Use of a non-Tivoli Audio battery pack could damage the PAL+.

For information about the remote control's battery refer to Point 14 of the “Guide to Features (Remote Control)”.

Digital Radio/FM Reception:

When moving the PAL+ to another location where there may be different DAB stations from the previous location, it is recommended to run an "Update List" to initiate a new scan to refresh the DAB station list.

FM: In strong signal locations, reducing the antenna's length may provide better reception.

RDS (FM band only):

The Radio Data System (RDS) transmits text data along with the audio broadcast. Not all FM stations utilize this service, thus text may not be present with some stations. For stations broadcasting RDS, the text still might not appear, or might appear scrambled if the signal is too weak. This is not a fault of the PAL+. In such cases, experiment with the position of the FM antenna. Note RDS content is determined by each individual FM station.

Handling the PAL+:

- The PAL+ is weather resistant, but it is not weather proof. It should not be immersed in water or held under running water. It also should not be exposed to extreme temperatures.
- The PAL+ is designed to be portable, but it is not indestructible. Do not drop it, throw it, or subject it to strong impacts.
- Always grip the PAL+ using the side indentations to reduce the chance of it slipping out of your hand.

Cleaning:

Never use any harsh cleansers or solvents on your radio. Normal everyday wear and tear or damage resulting from cleaning or chemicals is not covered under the factory warranty. To clean the PAL+ use a soft cloth and do not rub hard.

Limited Warranty:

Tivoli Audio manufactures its products to very high standards and we are confident our products will perform well. Accordingly, we provide a limited warranty on this product against manufacturing defects in material and workmanship to the original owner. This warranty is non-transferable.

Products purchased in the European Union and Norway have a minimum warranty term of two years. For countries where minimum warranty terms are determined by statute, the warranty term is the statutory period required. In all other locations, the warranty term is one year.

This Limited Warranty covers the functionality of the product for its normal, intended use as specified in this Owner's Manual. It does not cover a malfunction or damage that has resulted from improper or unreasonable use or installation, using the charger to charge alkaline batteries, faulty ancillary equipment, modifications, unauthorized repair, shipping damage or loss, abuse, accidents, use on improper voltage/current, power surges, lighting or other acts of God, excess moisture, normal wear and tear, commercial use, or purchase from unauthorized dealers. Proof of purchase as evidence the unit was purchased from an authorized dealer may be required for warranty service. **Please contact the dealer of purchase or local distributor for warranty service or repair.**

Please refrain from opening this product or taking it apart as doing so will void this Limited Warranty. There are no user serviceable parts inside. Tivoli Audio will not pay for costs incurred due to correction of reception problems, elimination of externally generated static/noise, loss of time, inconvenience, loss of use of product, or damage caused by improper use of this product.

In the event the product is returned during the warranty term and is eligible for service under this Limited Warranty, we will repair or replace any defective parts within a reasonable period of time and free of charge.

THIS LIMITED WARRANTY GIVES YOU SPECIFIC LEGAL RIGHTS SUBJECT TO SPECIFIED CONDITIONS. YOU MAY ALSO HAVE OTHER LEGAL RIGHTS WHICH APPLY TO THE PRODUCT YOU HAVE ACQUIRED. THESE LEGAL RIGHTS VARY FROM COUNTRY TO COUNTRY. SOME PLACES DO NOT ALLOW THE EXCLUSION, RESTRICTION, OR MODIFICATION OF CERTAIN IMPLIED RIGHTS OR THEIR EFFECT. IN THOSE SITUATIONS THIS LIMITED WARRANTY WILL ONLY APPLY TO THE EXTENT THAT THE APPLICABLE LAW ALLOWS.

The laws of your country may provide you with legal claims against the seller or manufacturer of this product. This Limited Warranty does not affect those rights.

The provisions of the Limited Warranty are in lieu of any other warranties or conditions, except those provided by law. This Limited Warranty does not affect any legal rights provided to you by law and does not preclude any remedy you may have under law.

In countries where liability limits are not precluded by statute, the maximum liability of Tivoli Audio shall not exceed the purchase price paid by you for the product. In countries where limitations of liability are precluded by law, Tivoli Audio shall be liable for no more than the direct damages for bodily injury, and/or real or personal property arising from the negligence of Tivoli Audio.

Where not prohibited by law, Tivoli Audio shall not be liable for special, incidental, consequential, or indirect damages. Some places do not allow limitations on the exclusion or limitation of relief, special, incidental, consequential or indirect damages, or the limitation of liability to specified amounts, so the above limitations or exclusions may not apply to you.

This Limited Warranty is void if the label bearing the serial number has been removed or defaced. If you purchased an extended service contract from your dealer and service is required after the term of this Limited Warranty has expired, please contact your extended service contract provider to obtain service.

For your convenience, you may register your product for warranty service online at our website, www.tivoliaudio.com. There is no legal obligation for you to provide personal information. However, such information allows us to maintain a record of the Tivoli Audio products acquired by you and better understand the purchasers of our products. The information collected will be used for marketing purposes by Tivoli Audio and, where permitted, to contact you in relation to the products you have acquired or other products which might be of interest to you from Tivoli Audio or other companies. The information that you provide may be processed in another country.

For service, please contact your dealer or local distributor.

Specifications:

Model:	PAL+
Type:	Portable DAB/DAB+/DMB/FM radio
Driver:	2.5" full range, video shielded
Receiving Bands:	FM: 87.5-108.0MHz (receiving range may vary by region) DAB (Band III)/DAB+/DMB: 174-240MHz
Power:	12VDC nominal – 15VDC maximum, 1000mA
Battery Pack:	NiMH 7.2V 2200mA
Battery Current:	1000mA
Power Supply:	PALP-PS-CE : 12VDC 1A 230V 50Hz
Dimensions:	15.55cm H x 9.35cm W x 9.25cm D (6.12" H x 3.68" W x 3.64" D)
Weight:	0.84 Kg

All specifications subject to change without notice.

Tivoli Audio reserves the right to make product changes without notice.

Tivoli Audio, the Tivoli Audio logo, PAL+, and Portable Audio Laboratory are trademarks of Tivoli Audio, LLC.





Dette symbol har til formål at gøre opmærksom på, at der inde i dette produkt forekommer steder med uisoleret strøm, og som følge deraf kan forårsage alvorlig elektrisk stød ved berøring.



Dette symbol har til formål at gøre opmærksom på, at der i brugervejledning til dette produkt er nøje specificeret, hvordan produktet skal anvendes og serviceres såfremt der opstår fejl.

Vigtige Sikkerhedsinstruktioner:

1. Læs disse instruktioner.
2. Gem disse instruktioner.
3. Tag alle advarsler alvorligt.
4. Følg alle instruktioner.
5. ADVARSEL – For at reducere risikoen for brand eller elektrisk stød må dette apparat ikke udsættes for regn eller fugt, og det bør derfor ikke benyttes i nærheden af et badekar, i en våd kælder, i nærheden af en swimming pool og lignende.
6. Må kun rengøres med en tør klud.
7. Ventilationsåbningerne på apparatet må ikke blokeres. Tilsluttes i overensstemmelse med producentens instruktioner.
8. Må ikke installeres i nærheden af varmekilder såsom radiatorer, ovne/komfurer eller andre varmeproducerende apparater (inkl. forstærkere).
9. Omgå ikke sikkerheden ved det polariserede stik. Et polariseret stik har to ben, hvoraf det ene er bredere end det andet. En stikprop med jord har to ben og et tredje tjener som jordstik. Det brede ben eller den tredje gren er der af hensyn til Deres sikkerhed. Hvis stikket ikke passer til stikkontakten, kan De tilkalde en elektriker til at udskifte det forældede stik.
10. Træd ikke på strømledningen og pas på, at den ikke bliver klemt - især ved stik, stikdåser og hvor ledningen tilsluttes apparatet.
11. Benyt kun tilbehør, der er angivet af producenten.
12. Brug kun vogn, stativ, konsol eller bord, anvist af fabrikanten eller som sælges sammen med apparatet. Når der benyttes vogn, skal der udvises forsigtighed ved kombinationen vogn/apparat for at undgå skade ved at snuble.



13. For yderligere at beskytte dette produkt i tordenvejr, eller når det efterlades ubrugt i længere tid, tages evt. ac-adapter fra. Dette vil forhindre beskadigelse af produktet if. m. lynnedslag samt evt. overspænding fra stærkstrømsledninger.
14. Dette apparat må kun benyttes med den strømkilde, der er angivet på bagpanelet. Hvis der anvendes ekstern strømforsyning og denne bliver væk eller beskadiget, skal der benyttes en lignende erstatning. Hvis apparatet anvender batterier, henvises der til brugervejledningen.
15. Træk stikket ud og tag kontakt til autoriseret forhandler under følgende omstændigheder:
 - a. Hvis ledning eller stik er beskadiget.
 - b. Hvis der er spildt væske eller tabt ting på apparatet.
 - c. Hvis apparatet ikke fungerer normalt i henhold til brugervejledningen.
 - d. Hvis apparatet er blevet tabt eller beskadiget på nogen måde.
 - e. Hvis apparatet udviser karakteristisk ændring i ydeevne.
16. Apparatet må ikke udsættes for dryp eller stænk og ting der er fyldt med væske, så som en vase, må ikke stilles på apparatet.
17. Hvis LCD displayet revner eller bliver beskadiget, må væsken ikke berøres.
18. Hold apparatet i sikker afstand fra åben ild som f.eks. et tændt stearinlys.
19. Den anbefalede temperatur for brug er mellem 5 °C og 40 °C (41°F - 104°F).
20. Radioen bør være placeret således, at AC indgangen på bagsiden samt strømkablet er let tilgængelige.
21. Stikket på strømkablet fungerer som en fraslutningsanordning og skal altid være let tilgængelig.
22. ADVARSEL – Forsyningsnettet er ikke frasluttet, når det står på ”off”, men der er ingen strøm i kredsløbene.



Dette apparat kan genbruges. Produkter med dette symbol må IKKE smides væk med normalt husholdningsaffald. Ved udgangen af produktets levetid, bør det medbringes til en genbrugsplads, der er udpeget til genbrug af elektrisk og elektronisk udstyr. Find ud af mere om bortskaffelse gennem din lokale kommune.

Direktivet for The European Waste Electrical and Electronic Equipment (WEEE) var implementeret for drastisk at reducere mængden af affald til deponering, og derved reducere de miljømæssige konsekvenser for kloden og for menneskers sundhed. Udvis venligst ansvarlighed ved at genanvende brugte produkter. Hvis dette produkt stadigvæk kan bruges, kan det overvejes at sælge eller forære det væk

PAL+ Instruktioner:

Tillykke med din nye Tivoli Audio PAL+. Vi tror på, at PAL+ er en af de fineste DAB / DAB+ / DMB / FM transportable radioer på markedet i dag.

Vi ved, at du sikkert er ivrig efter at begynde at lytte til din nye radio, men tag dig tid til at læse denne sikkerheds- og brugervejledning for at få det fulde udbytte af dit nye produkt. Hvis du har spørgsmål, kan du kontakte din lokale forhandler eller distributør.

Vi anbefaler, at den originale emballage gemmes, således at produktet kan pakkes korrekt ned ved forsendelse til og fra service-værksted, da garantien ikke dækker skader påført produktet under forsendelse, hvor årsagen skyldes dårlig eller forkert indpakning.

Tak fordi du valgte Tivoli Audio og god fornøjelse med PAL+!

Om Tivoli Audio:

Tivoli Audio blev grundlagt af Tom DeVesto med det formål at designe elegante audio produkter, hvor kvalitet og brugervenlighed er kendetegnet. Som grundlægger og teknologi udvikler har Tom DeVesto gennem en årrække haft succes med virksomheder som Cambridge Soundworks, og senest med Advent og Kloss Video.

I æsken med PAL+ skal følgende være inkluderet:

- 1 ekstern strømforsyning
- 1 3,5 mm kabel
- 1 NiMH batteri (sidder i produktet)
- 1 fjernbetjening (batteri inkl.)
- 1 holder til fjernbetjening

Kontakt venligst din forhandler, hvis nogen af disse genstande mangler.

Opstart:

1. Træk antennen op.
2. Tilslut den medfølgende strømforsyning til PAL+ og sæt den i en stikkontakt.
3. Tryk på tænd-knappen på fjernbetjeningen eller tryk kortvarigt på hjulet på toppen af PAL+. Vent til AutoScan er slut.
4. Tryk på op eller ned knapperne på fjernbetjeningen for at se tilgængelige stationer og fremhæv den station, du ønsker at lytte til.
5. Tryk på Menu / Select-knappen på fjernbetjeningen for at indstille den markerede station.
6. Tryk på lydstyrke op eller lydstyrke ned knapperne på fjernbetjeningen for at justere lydstyrken til dine ønsker, eller rotere hjulet øverst på PAL+.

Holder til fjernbetjening:

En separat holder til fjernbetjeningen er inkluderet. Den indeholder selvklebende tape på bagsiden. Træk tapens strip af på bagsiden og placer holderen på den ene eller anden side af din PAL+. Sæt fjernbetjeningen i, bunden først.

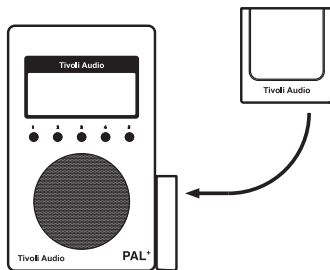

Guide til funktioner (top- og frontpanel):

1. MULTI-FUNKTION KONTROLHJUL (TOP):

Kontrolhjulet gør det muligt for dig at benytte dig af mange funktioner:

Power: Tryk let på hjulet når PAL+ er slukket for at tænde. Når PAL+ er tændt i en hvilken som helst kilde tryk hjulet ned og hold det nede indtil enheden er slukket. (Bemærk: Fjernbetjeningens Power knap tænder ikke PAL+ når enheden er slukket og ikke er forbundet til en ekstern strømkilde.

Volumen: Når PAL+ er tændt, roteres med uret for at øge lydstyrken og mod uret for at sænke lydstyrken.

Tuning: Med digital radio (DAB / DAB+ / DMB) eller FM skal du trykke en gang og rotere med uret for manuelt at tune op og mod uret for manuelt at tune ned. Tryk igen for at vælge en station og vende tilbage til lydstyrkeregulering. Bogstavet "T" vil blive vist på displayet for at angive manuel indstilling. Der er ingen tuning funktion med AUX. Efter ca. 7 sekunder uden aktivitet, vil kontrolhjulet som standard skifte tilbage til regulering af volumen.

Kilde: Tryk to gange for at få adgang til kilde-menuen, hvor du kan ændre kilder ved at dreje hjulet i begge retninger. Efter ca. 7 sekunder uden aktivitet, vil kontrolhjulet som standard skifte tilbage til regulering af volumen.

Snooze: Tryk på hjulet når alarmen ringer for at aktivere Snooze. Et ikon  vises på radioen når Snooze er sat til. Snooze tiden er fastsat til 7 minutter. Tryk igen i Snooze perioden for at deaktivere Snooze. Snooze fungerer når PAL+ er tilsluttet en ekstern strømkilde. Når PAL+ virker ved batteri har Snooze ingen funktion.

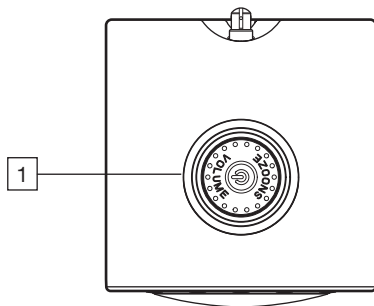

2. DISPLAYET:

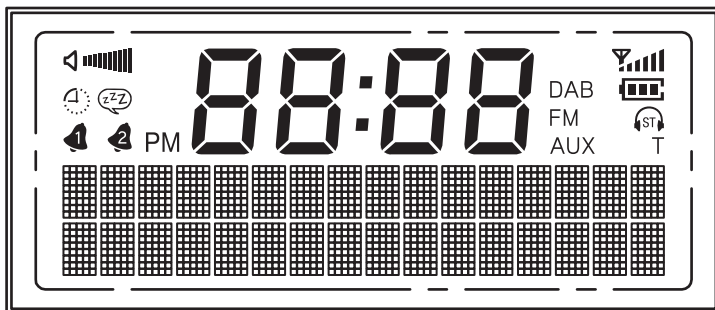

: Volumen

: Sleep timer

: Snooze timer

: Alarms 1 og 2

: Klokkeslæt

: Niveau for modtagelse

FM: FM band

DAB: DAB/DAB+/DMB

AUX: Aux

: Batteristatus

: Mono/stereo indikator til hovedtelefon udgang

T: Manuel indstilling

3. **PRESETS:** Tryk og hold for at gemme den aktuelle station. Tryk kortvarigt for at genkalde stationen som er lagret på den aktuelle preset. Ved FM vil preset-nummeret stå i displayet. Der er 5 preset-muligheder ved hver frekvensbånd.

Guide til funktioner (bagpanel):

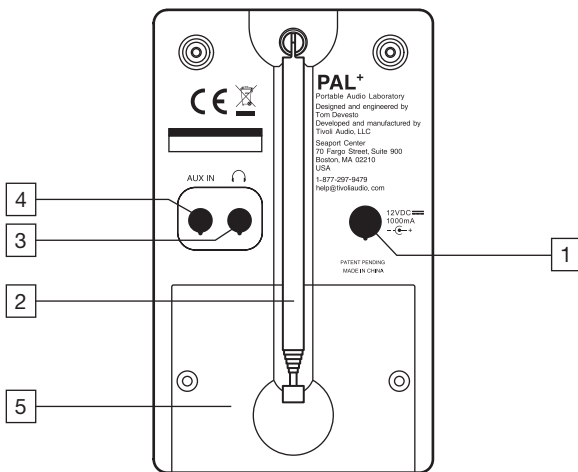

- 1. 12VDC/1000mA:** Benyt denne indgang til at betjene PAL+ med den medfølgende strømforsyning og til at oplade batteriet når enheden er på standby. Benyt kun den medfølgende strømforsyning. Hvis strømforsyningen bliver beskadiget eller bortkommer, benyt udelukkende en eksakt erstatning. Den benyttede DC-adapter skal være kompatibel med EN/IEC 60065 krav og nomineret 12VDC 1A og 230V 50HZ (afhængigt af regionens krav). Brug af DC-adapter, der ikke er anbefalet af producenten/ der ikke lever op til kravene kan være en sikkerhedsrisiko. Stikket er 5,5 mm/ 2,1 mm center positive. Benyt gummistykket når indgangen ikke er i brug. Det er normalt at strømforsyningen bliver varm ved brug.
- 2. ANTENNE:** Justér denne teleskopantenne for bedst mulig modtagelse. Ved stærkt FM signal kan en reduceret antennelængde give et bedre signal. Når enheden ikke benyttes bør antennen være skubbet ned for at beskytte den. For yderligere oplysninger se afsnittet "Modtagelse".
- 3. HØRETELEFONER UDGANG:** Tilslut høretelefoner (medfølger ikke) til denne variable udgang til mere diskret lytning. Høretelefonerne vil mute den primære højttaler. Volumen på høretelefonerne justeres via kontrolhjulet eller fjernbetjeningen. Tryk på MONO på fjernbetjeningen for at skifte lyden i høretelefonerne fra mono til stereo. Et hovedtelefon ikon () vil fremkomme på displayet og indikerer stereo lyd. Når der lyttes til en FM kanal med støj kan det være en fordel at lytte i mono for at opnå et bedre signal. Denne stereo udgang passer til et 3,5 mm mini stereo jack stik. Undgå brug af hovedtelefoner ved høj lydstyrke for at undgå eventuelle høreskader. Benyt ikke hovedtelefoner ved brug af køretøjer. Benyt gummistykket når indgangen ikke er i brug.
- 4. AUX IN:** Hvis du vil høre lyd fra en anden audio-enhed, såsom iPod eller MP3 afspiller, skal du tilslutte enhedens lydudgang til denne stereo indgang og ændre kilden til AUX ved hjælp af fjernbetjeningen eller kontrol hjulet på toppen af enheden, Denne stereo indgang passer til et 3,5 mm mini stereo jack stik. Bemærk at det kan være nødvendigt at justere lydstyrken på audio-enheden, da den kan afvige i forhold til lydstyrken på PAL+ ved normal radio lytning. Benyt gummistykket når indgangen ikke er i brug.
- 5. BATTERIRUM:** Batteripakken NiMH til PAL+ er lokaliseret her. En mini-B USB interface er placeret bag pakningen. Dette må kun betjenes af autoriseret servicepersonale! Ved forkert brug af dette, kan PAL+ blive beskadiget og garantien bortfalde.

Guide til funktioner (fjernbetjening):

(En separat holder til fjernbetjeningen er inkluderet. Den indeholder selvklæbende tape på bagsiden. Træk tapens strip af på bagsiden og placer holderen på den ene eller anden side af din PAL+. Sæt fjernbetjeningen i, bunden først.)

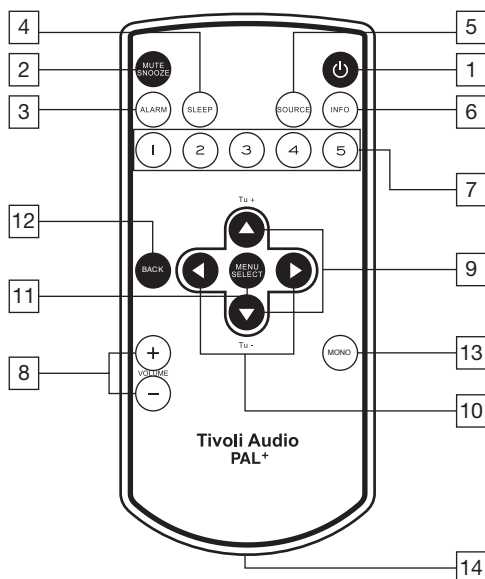

1. **POWER:** Tryk kort for at tænde eller slukke din PAL+. Radioen kan kun tændes via fjernbetjening hvis strømforsyning er tilsluttet.
2. **MUTE/SNOOZE:** Tryk for at slå lyden fra og tryk igen for at genoptage foregående lydstyrke. Tryk for at snooze i 7 minutter efter alarmeren lyder. Et ikon (ZZ) vil blive vist på skærmen, når snooze er aktiv. Snooze-tiden er ikke justerbar.
3. **ALARM:** Brug ▲▼ og Select-knapperne for at justere og indstille alarm. Hvis der ønskes en komplet trin-for-trin guide henvises til afsnittet "Sådan indstilles alarmeren".
4. **SLEEP:** Tryk gentagne gange for at få vist mængden af tid radioen vil spille, før den slukker automatisk, og tryk på Select-knappen for at vælge det pågældende tidspunkt. Når Sleep timer er aktiv, kan du kontrollere den resterende tid ved at trykke på Sleep på fjernbetjeningen. En lille urskive [4:] vil blive vist på skærmen, når Sleep timeren er aktiv. For at annullere sleep, skal du trykke på Sleep-knappen, indtil displayet viser "Off".
5. **SOURCE:** Tryk gentagne gange for at ændre lydkilde.
6. **INFO:** Tryk gentagne gange for at gennemgå de tilgængelige oplysninger. Denne funktion fungerer ikke i AUX.
7. **PRESETS 1-5:** Tryk og hold for at gemme den indstillede station. Tryk kort for at indstille til den ønskede station. I FM-tilstand vil det forudindstillede nummer være angivet på displayet. Der er mulighed for at gemme 5 stationer på hvert bånd.

8. **VOLUME +/-:** Tryk på Volume+ knappen for at hæve lydstyrken eller Volume- knappen for at sænke lydstyrken. Hvis lyden forvrænges bør lydstyrken sænkes for at undgå at beskadige højttaleren. Hvis lydstyrken justeres, mens PAL+ er på Mute, vil dette annullere Mute.
9. **▲▼/TUNE +/-:** Tryk her for at navigere i menupunkterne. Brug de samme knapper til manuel indstilling op eller ned, når radioen er i FM-tilstand. Et "T" vil blive vist på displayet for at angive manuel indstilling. Tryk og hold for at scanne hurtigt igennem frekvenserne. Det vil tage et sekund, før frekvenserne begynder at ændre sig. Tryk i 1,5 sekunder og slip, hvis radioen skal scanne og automatisk finde næste kanal. Displayet vil vise "Scanning ..." Se også "Scan-indstilling" under afsnittet "Menu og Særlige funktioner".
10. **◀▶:** På højre pileknop duplikeres Select-knappen. Den venstre pileknop flytter dig til den forrige side i visse menupunkter.
11. **MENU/SELECT:** Tryk og hold for at åbne hovedmenuen, og tryk kort for at vælge punkter i menuen. For mere, se afsnittet mærket "Menu".
12. **BACK:** Tryk for at gå tilbage til den forrige menu side.
13. **MONO:** Tryk for at ændre Stereo / Mono indstilling. Displayet viser "M" for Mono og "ST" for Stereo. "Mono" eller "Stereo" vil også være et af de områder, der vises når du trykker på knappen Info på fjernbetjeningen i FM-tilstand. For mere, se afsnittet "Modtagelse".
14. **BATTERIHOLDEREN:** Fjern strippen som stikker ud fra batteriholderen, før du bruger fjernbetjeningen. Skulle du nogensinde have brug for at udskifte fjernbetjeningens batteri, brug da litium knapcelle batteri model CR2025.



FORSIGTIG: Fare for eksplosion, hvis batteriet udskiftes forkert. Udskift kun med samme eller tilsvarende type. Bortskaf brugte batterier i henhold til dit lands lovgivning.

Menu og særlige funktioner:

Tryk og hold Menu/Select-knappen på fjernbetjeningen for at åbne hovedmenuen. Brug ▲▼ knapperne og knappen Select for at ændre punkterne i menuen. Brug knappen Tilbage for at navigere tilbage, eller vent i 15 sekunder, indtil timeout udløber.

En stjerne (*) indikerer, at det viste menupunkt er indstillet.

1. **SCAN SETTING (KUN I FM MODE):** Tryk på Select knappen og brug ▲▼ og Select til at vælge imellem "Kun stærke stationer" eller "Alle stationer" når der laves en auto-scanning. (se #9 (▲▼/Tune +/-) i afsnittet "Fjernbetjening". Vælges "Alle stationer" øges følsomheden af scanningen, og dette kan resultere i, at autoscan stopper på en kanal med støj. Denne funktion fungerer ikke i AUX.
2. **TIVOLI EQ:** Tryk på Select knappen og brug ▲▼ og Select til at regulere bas og diskant. De justerede værdier vil blive vist i "Bruger EQ". Tryk på Select knappen for at slå Loudness til eller fra. Loudness anbefales når du lytter ved lav lydstyrke, da den optimerer de høje og lave frekvenser, hvilket resulterer i en mere naturlig lyd. Brug ▲▼ og Select til at aktivere en hvilken som helst af de foruddefinerede EQ indstillinger. Valg af en foruddefineret EQ vil tilsidesætte enhver justering af bas og diskant-indstillinger, men Loudness vil ikke blive påvirket. Ved at vælge "Flat" EQ gendannes fabriksindstillingerne, hvilket betyder, at bas og diskant vil blive sat til nul. "Flat" EQ slår også automatisk Loudness

fra. Hvis bas og diskant var blevet justeret, vil disse indstillinger stadigvæk vises i "Bruger EQ". Ved blot at vælge "Bruger EQ" genaktiveres bas og diskant-indstillingerne. I EQ menuen, viser tallene i højre side bas og diskant.

- 3. BALANCE (FINDES I MENUEN TIVOLI EQ):** Brug ▲▼ knapperne til at justere balancen efter dit behov. Tryk derefter på knappen Select for at gemme eventuelle ændringer. Denne funktion virker kun på hovedtelefoner.

- 4. TIME (FINDES I MENUEN INDSTILLINGER):**

Indstil 12/24 timer:

Tryk på knappen Select og brug ▲▼ og Select for at vælge 12 eller 24 timers ur.

Indstil tid/dato:

Tryk på knappen Select og brug ▲▼ og Select for at indstille timer og minutter, umiddelbart efterfulgt af indstilling af dato. Du bør også indstille Auto Opdatering til "Ingen opdatering". For mere information om dette se "Auto Opdatering" nedenfor.

Auto Opdatering:

Tryk på knappen Select og brug ▲▼ og Select til at vælge imellem "Opdatering fra alle", "Opdatering fra DAB" (også DMB), eller "Opdatering fra FM" (RDS). For at disse opdateringer skal virke er det nødvendigt med en ensartet modtagelse af DAB eller FM, og derudover forudsættes det, at der er tid/dato til rådighed. Det kan tage op til et minut eller mere for uret at opdatere. Tivoli Audio er ikke ansvarlig for ukorrekt tid / dato i forbindelse med automatisk opdatering.

For manuelt at indstille uret vælges "Ingen opdatering", og derefter vælges "Indstil Tid/Dato" i menuen "Tid" ved hjælp af ▲▼ eller ◀▶ knapperne. Select bruges til indstilling af time, og dette gentages til indstilling af minutter, hvorefter der trykkes på Select for at gemme indstillingen. I denne menu er der yderligere mulighed for at indstille dato-format og 12/24 timer ur mode.

BEMÆRK VENLIGST: Under et strømsvigt vil indstilling af både alarm og ur opretholdes af en integreret backup-hukommelse. Når "Auto Opdatering" er indstillet til "Opdatering fra alle", kan radioen finde klokkeslæt fra den station, der sidst blev lyttet til, og det sker selvom PAL+ er i standby.

Indstilling af dato format:

Tryk på knappen Select og brug ▲▼ og Select til at vælge det ønskede dato format.

- 5. BACKLIGHT (FINDES I MENUEN INDSTILLINGER):**

Timeout:

Baggrundsbelysningen kan være konstant, uanset om du trykker på knapperne på din PAL+ eller ej (det er den måde, hvorpå PAL+ er konfigureret fra fabrikken), eller du kan tilpasse baggrundslyset, så det automatisk skifter til et dæmpet niveau efter en bestemt periode, hvor der ikke er blevet trykket på nogen af knapperne. Når der trykkes på en knap på apparatet eller fjernbetjeningen, bliver det normale niveau på baggrundslyset genoprettet.

Tryk på knappen Select og brug ▲▼ og Select for at indstille hvor lang tid, der skal gå, før baggrundslyset dæmpes. Der kan vælges imellem 10, 20, 30, 45, 60, 90, 120 eller 180 sekunder, eller timeout funktionen kan slås fra.

On Level:

Tryk på knappen Select og brug ▲▼ og Select til at vælge intensiteten af baggrundslyset.

Dæmpning:

Hvis du har valgt et tidspunkt for dæmpning af baggrundslyset under "Timeout" trykkes herefter på Vælg og brug ▲▼ og Select til at vælge intensiteten af baggrundsbelysningen, når det ændres til dæmpet styrke. Man kan også indstille baggrundsbelysningen til Off, hvis lyset generer, når man sover.

6. **SPROG (FINDES I MENUEN INDSTILLINGER):** Tryk på knappen Select og brug ▲▼ og Select til at vælge indstilling af sprog.
7. **RESET TIL FABRIKSINDSTILLINGER (FINDES I MENUEN INDSTILLINGER):** Tryk på knappen Select og brug ▲▼ eller ◀▶ og Select for at bekræfte (Yes) eller afvise (No) reset til fabriksindstillinger. Et reset vil genoprette fabriksindstillingerne og annullere alle dine personlige indstillinger, som f.eks. valgte kanaler og sprog.
8. **ID (FINDES I MENUEN INDSTILLINGER):** Tryk på Select for at se produktets ID. Hvis du kontakter din forhandler eller serviceværksted med et spørgsmål, kan du blive bedt om at opgive dette nummer.
9. **SLEEP (FINDES I MENUEN INDSTILLINGER):** Tryk på knappen Select og brug ▲▼ og Select for at indstille Sleep timeren til en af de mulige tider. Der er også en Sleep-knap på fjernbetjeningen. En lille ur vil blive vist på skærmen, når Sleep timeren er aktiv.

BEMÆRK: Når apparatet kører på batteri alene, (ekstern strømforsyning ikke tilsluttet), SLEEP anendes og alarmen er indstillet, vil alarmen ikke lyde, når SLEEP stopper. For at bruge både Sleep og alarmfunktioner, skal du være sikker på den eksterne strømforsyning er tilsluttet.

Sådan indstilles alarmerne:

Du kan få adgang til alarm enten gennem hovedmenuen eller ved at trykke på alarm-knappen på fjernbetjeningen.

1. Alarm 1 er vist først. Tryk gentagne gange på alarm-knappen eller brug ▲▼ og Select til at vælge imellem Alarm 1 and Alarm 2. Bemærk: På ethvert tidspunkt kan du navigere gennem alarm menuen ved hjælp af Tilbage eller ◀, og Select eller ▶.
2. Tryk på ▲▼ og Select for at slå alarmerne til eller fra. Hvis dato og klokkeslæt ikke allerede er indstillet, vil PAL+ bede dig om at indstille Tidspunkt / Dato. Ellers indstilles alarmerne som beskrevet i næste trin.
3. Tryk på ▲▼ for at justere timetallet og tryk på Select for at gemme og gentage processen for minuttallet, efterfulgt af AM/PM (hvis tiden er sat til 12 timers format), tryk derefter på Select.
4. Tryk på ▲▼ for at vælge, hvor længe alarmerne skal lyde, og tryk derefter på Select.
5. Tryk på ▲▼ for at vælge den lydkilde, du vil vågne op til, og tryk herefter på Select. Hvis du indstiller DAB (omfatter også DAB+/DMB) eller FM, skal du bruge ▲▼ for at vælge den ønskede faste station (hvis presets er lagret) eller den station du sidst lyttede til, og tryk derefter på Select.
6. Tryk på ▲▼ for at indstille hvor ofte alarmerne skal vække dig, og tryk derefter på Select. Hvis "Once" (én gang) er valgt, skal du angive den dato, hvor du ønsker alarmerne.
7. Sidst men ikke mindst tryk på ▲▼ for at indstille lydstyrken for alarmerne, og tryk derefter på Select.
8. Gentag denne proces for Alarm 2, hvis det ønskes.

Hvis du laver en fejl på noget tidspunkt i processen, kan du altid trykke på Tilbage-knappen på fjernbetjeningen og begynde igen.

Bemærk: Dine indstillinger gemmes ikke med mindre du har fuldført hele processen, og displayet viser "Alarm Saved" (Alarm gemt).

VIGTIGT!:

- Alarmerne kan ikke fungere, hvis PAL+ er slukket og ikke er tilsluttet med ekstern strømkilde.
- Alarmerne lyder med en gradvis øget volumen. Når alarmerne lyder, kan du aktivere Snooze funktionen eller slå alarmerne fra.
- **Strømsvigt:** Skulle strømmen forsvinde, eller skulle din PAL+ blive afbrudt, vil den indstillede alarm forblive gemt, men alarm kan ikke aktiveres, hvis der ikke er strøm.

ALARM MULIGHEDER:

Alarm Quick Indstilling: Når PAL+ er i standby, trykkes gentagne gange kort på alarm knappen for at slå alarmen til eller fra.

Alarm fra: Du kan stoppe alarmen ved at trykke på Alarm eller Power-knappen på fjernbetjeningen, eller tryk og hold kontrolhjulet på toppen af enheden.

Snooze: For at aktivere Snooze, skal du trykke på Snooze-knappen på fjernbetjeningen eller trykke kortvarigt på kontrolhjulet på toppen af enheden. Det er ikke muligt at indstille Snooze tiden.

Bemærk: Når du er i Snooze tilstand, kan du se den resterende Snooze tid ved at trykke på Snooze-knappen på fjernbetjeningen. Hvis du trykker på Alarm eller Power-knappen på fjernbetjeningen, eller hvis du trykker på kontrolhjulet på toppen af enheden, vil Snooze nedtællingen blive annulleret.

Digital radio (DAB/DAB+/DMB):

STATIONSOVERSIGT: Tryk på ▲▼ på fjernbetjeningen eller tryk på kontrolhjulet på toppen af enheden for at se alle de tilgængelige DAB/DAB+/DMB stationer. Tryk på ▲▼ eller kontrolhjulet på toppen af enheden for at se hver enkelt specifikke station. Stationslisten vil forsvinde efter enten 7 eller 15 sekunder, alt efter om den var fremkommet via kontrolhjulet på toppen af enheden eller via fjernbetjeningen.

Tryk på og hold Menu-knappen på fjernbetjeningen for at åbne hovedmenuen. Tryk på ▲▼ og Select for at skifte imellem punkterne i menuen. Brug knappen Tilbage for at navigere tilbage, eller vent i 15 sekunder indtil menuens timeout.

En stjerne (*) indikerer, at det viste menupunkt er indstillet.

Bemærk: Hvis Stationsoversigten er tom, når du slår over på DAB, vil PAL+ starte en auto scanning.

1. **AUTO SCAN:** Søger hele frekvensområdet. Hvis du flytter din PAL+ til en anden lokation, bør du udføre en ny scanning, så radioen kan finde stationer på den nye placering. Hvis du vil annullere den automatiske scanning, skal du trykke på knappen Tilbage på fjernbetjeningen.
2. **TIVOLI EQ:** Se "Menu og særlige funktioner".
3. **MANUAL TUNE:** Tryk på ▲▼ for manuelt at søge efter DAB/DAB+/DMB frekvenser, og tryk herefter på Select for at tune ind på den viste frekvens.
4. **DRC:** Dynamic Range Control giver dig mulighed for at ændre lydniveauet, så stille passager gøres kraftigere for at kompensere for evt. støjende omgivelser, eller hvis du lytter ved lav lydstyrke.
5. **ADVANCED MODE:** Hvis PAL+ er flyttet til et andet område, kan du risikere at finde stationer med samme navn. Hvis du aktiverer "Avanceret visning", "Long labels", og "Show Ensemble" under Avanceret tilstand, vil du være i stand til at skelne mellem udvidet station navne.

Ved DAB/DAB+ foreslår vi at deaktivere alle Avanceret indstillinger. For DMB foreslår vi at slå dem til.

6. **UPDATE LIST:** Flyttes PAL+ til et andet område, kan nogle stationer blive utilgængelige. Vælg "Update List" for at fjerne utilgængelige stationer. Brug ▲▼ eller ◀▶ knapperne og "Select" knappen for at bekræfte (Yes) eller afvise (No) at fjerne utilgængelige stationer.

BEMÆRK: Når du flytter PAL+ til et andet sted, hvor der kan være forskellige DAB-stationer fra den tidligere placering, anbefales det at køre en "Update List", som starter en ny scanning og dermed opdaterer DAB-stationslisten.

DAB BESKEDER PÅ DISPLAY:

Sekundære tjenester: Sekundære stationer vil fremgå i form af et >> symbol ved siden af stationens navn. Sekundære tjenester er muligvis ikke tilgængelig i dit område.

"?": Hvis dette symbol vises ved siden af navnet på stationen, betyder det, at stationen er ugyldig eller inaktiv.

"Not Available": Viser når der stilles ind på en DAB-station med et utilstrækkeligt signal.

Batteripakken:

PAL+ bruger en forseglet pakke med 6 højkapacitet Nickel Metal Hydride (NiMH) celler. I modsætning til nikkell-cadmium (NiCd) batterier, har NiMH-batterier ingen hukommelse. Det giver en længere driftstid, og er ikke sammensat af giftige metaller. Batteriikonet på LCD fungerer både som strøm- og opladningsindikator.

OPLADNING: For at oplade batteriet, skal du sætte PAL+ i og placere den i standby. Fra helt tomt, vil batteriet være fuldt opladet inden for ca. 3,5 timer. Fordi batteriet er nyt, kan det tage 4-5 fulde opladninger / afladninger, før du oplever en jævn gennemsnitlig afspilningstid. Under opladning, vil batteriikonet på LCD-displayet blinke. Batteriikonet holder op med at blinke og alle 3 barer vil blive vist på LCD-displayet, når batteriet er fuldt opladet. Batteriet oplades ikke, mens PAL+ er tilsluttet og tændt, men batteriikonet vil stadig vise status for batteriet. Kort sagt, når PAL+ er tilslutning strømforsyning, skal den stå i stand-by for at oplade batteriet.

LAVT BATTERI: Når du kører udelukkende på batteri, og batteriet bliver afladet, vil batteriikonet falde fra 3 barer, til 2 barer, til 1 bar, og endelig vise et tomt batteri. **Lyden vil begynde at lyde forvrænget, når batteriet begynder at nå et lavt niveau. Dette er normalt og er et signal om, at batteriet skal oplades snart.** Fordi PAL+ NiMH batteri ingen hukommelse har, er det ikke nødvendigt at vente, indtil batteriet er opbrugt, før genopladning. Dog vil det ikke skade batteriet, at oplade et tomt batteri.

Batteriikonet er en tilnærmelse af batteriets status. Det kan tage flere sekunder for en opdatering vises via ikonet. Hvis batteriet er fjernet, og PAL+ udelukkende kører på den eksterne strømforsyning, vil ikonet på skærmen vise et tomt batteri.

BATTERIAFSPILNINGSTID: Der er mange variabler som lydstyrke og programmateriale, der bestemmer hvor lang tid du kan køre på et fuldt opladet batteri. For eksempel vil PAL+ på et lavt lydniveau som regel give en længere afspilningstid end ved høj lydstyrke. Når du bruger din PAL+ vil du hurtigt få en god fornemmelse for, hvad du kan forvente under forskellige forhold.

Det skader ikke din PAL+ kontinuerligt at køre på den eksterne strømforsyning.

UDSKIFTNING AF BATTERI: Skulle du nogensinde være nødt til at udskifte batteriet, løft da antennen op og brug en Philips-skruetrækker til at fjerne de to skruer, der holder batteridækslet

på plads. Løft batteridækslet af og noter, hvordan ledningerne er tilsluttet til batteriet før frakobling. Udskift pakken og sørg for at du skaber kontakt. Sæt batteridækslet på igen ved at isætte den nederste flap først, og derefter skrue dækslet på igen.

⚠ FORSIGTIG: For at mindske risikoen for brand eller personskade, skal du anvende et korrekt batteri, tilgængeligt via Tivoli Audio eller vores autoriserede forhandlere og bortskaffe det brugte batteri i henhold til dit lands lovgivning. Batteriet må ikke udsættes for ekstrem varme som solskin, ild eller lignende. Brug af et ikke-Tivoli Audio batteri kan beskadige PAL+.

For information om fjernbetjeningens batteri henvises til punkt 14 i "Guide til funktioner (fjernbetjening)".

Digital Radio / FM-modtagelse:

Når du flytter PAL+ til et andet sted, hvor der kan være forskellige DAB-stationer fra den tidligere placering, anbefales det at køre en "Update List", som starter en ny scanning og dermed opdaterer DAB-stationslisten.

FM: På steder med et stærkt signal, kan reduktion af antennens længde give bedre modtagelse.

RDS (kun ved FM):

Radio Data System (RDS) sender tekst data sammen med lyden. Ikke alle FM-stationer bruger denne service, og teksten er således ikke tilgængelig ved alle stationer. Hvis det opleves, at RDS teksten ikke vises, eller teksten ser rystet ud, kan det skyldes, at signalet er for svagt. I sådanne tilfælde kan man eksperimentere med placeringen af FM-antennen. Hvis det er muligt at modtage RDS, trykkes gentagne gange på Info-knappen for at se de tilgængelige oplysninger. Bemærk RDS indholdet bestemmes af den enkelte FM-station.

Håndtering af PAL+:

- PAL+ er modstandsdygtig, men ikke vejrbestandig. PAL+ bør ikke nedsænkes i vand eller holdes under rindende vand. Den bør heller ikke udsættes for ekstreme temperaturer.
- PAL+ er designet som en transportabel radio, men den er ikke uovervindelig. Du må ikke tabe den, smide den, eller udsætte den for kraftige stød.
- Tag altid fat om PAL+ ved de fordybninger som er lavet til at reducere risikoen for at PAL+ glider ud af din hånd.

Rengøring:

Brug aldrig skrabe rengøringsmidler eller opløsningsmidler på din radio. Normal slidage og skader som følge af rengøring eller kemikalier, er ikke dækket af fabriksgarantien. For at rengøre PAL+ brug en blød klud og gnid ikke hårdt.

Garanti:

Tivoli Audio producerer produkter af meget høj kvalitet og standard, og vi er sikre på at det produkt du netop købt, nok skal fungere tilfredsstillende i mange år frem. Derfor tilbyder vi også 2 års garanti mod enhver fabriktionsfejl.

Garantien dækker ikke fejl som følge af misbrug af produktet, eller efter hænderligt uheld som f.eks. tab af produktet på gulvet. Endvidere gælder garantien heller ikke hvis det har været åbnet eller på anden måde modificeret fra sin originale tilstand. Kun autoriserede serviceværksteder må lave indgreb i produktet for at garantien bevares.

Såfremt produktet mod forventning er behæftet med en fabriktionsfejl, skal det indleveres til det sted, hvor det er købt. Vi anbefaler, at emballagen gemmes, således at produktet kan pakkes korrekt ned ved forsendelse til og fra service-værksted.

Garantien dækker ikke skader påført produktet under forsendelse, hvor årsagen skyldes dårlig eller forkert indpakning.

Tivoli Audio, eller dennes distributører dækker ikke forsendelsesomkostninger ved indsendelse af et produkt til reparation under garanti. Omvendt opkræves heller ikke fragtomkostninger ved returnering af produktet efter endt garanti reparation.

For yderligere informationer om garanti service, henvises til forhandleren hvor produktet er købt.

DENNE GARANTI STILLER DIG ALDRIG RINGERE END DEN TIL ENHVER TID GÆLDENDE KØBELOV I DET LAND, HVOR PRODUKTET ER KØBT.

Denne garanti er ugyldig, hvis den etiket, der bærer serienummeret, er fjernet eller ødelagt.

Hvis du har købt en udvidet service aftale hos din forhandler, og service er påkrævet efter denne garanti er udløbet, skal du kontakte din forhandler for at få hjælp og vejledning.

Specifikationer:

Model:	PAL+
Type:	Portable DAB/DAB+/DMB/FM radio
Driver:	2.5" fuldtone, magnetisk afskærmet
Frekvensbånd:	FM: 87.5-108.0MHz (receiving range may vary by region) DAB (Band III)/DAB+/DMB: 174-240MHz
Strømforsyning:	12VDC nominal – 15VDC maximum, 1000mA
Batteri:	NiMH 7.2V 2200mA
Strøm:	1000mA
DC Adaptor:	PALP-PS-CE : 12VDC 1A 230V 50Hz
Dimensioner:	H 15,55cm x B 9,35cm x D 9,25cm (6.12" H x 3.68" W x 3.64" D)
Vægt:	0.84 Kg

Der forbeholdes ret til at ændre specifikationer uden forudgående informationer herom.

Tivoli Audio forbeholder sig retten til at udføre produktændringer uden forudgående informationer herom.

Tivoli Audio, Tivoli Audio's logo, PAL+ er registrerede varemærker som tilhører Tivoli Audio, LLC.



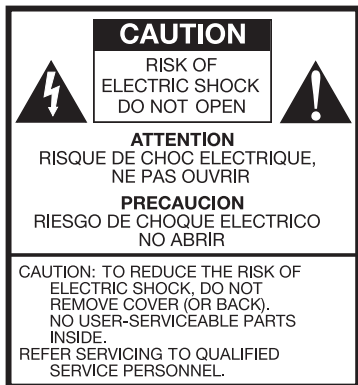

Dieses Symbol warnt den Bediener vor nicht isolierter, „gefährlicher“ elektrischer Spannung im Gerätegehäuse, die hoch genug sein kann, um zu elektrischen Schlägen zu führen.



Dieses Symbol weist den Bediener auf wichtige Anweisungen zur Bedienung und Wartung des Geräts in der begleitenden Literatur hin.

Wichtige Sicherheitshinweise:

1. Lesen Sie diese Anweisungen sorgfältig durch.
2. Bewahren Sie diese Anweisungen auf.
3. Beachten Sie alle Warnhinweise.
4. Befolgen Sie alle Anweisungen.
5. Halten Sie dieses Gerät von Wasser fern. Verwenden Sie dieses Gerät beispielsweise nicht in der Nähe einer Badewanne, in einem feuchten Keller, in der Nähe eines Swimmingpools und dergleichen. **ACHTUNG!** Setzen Sie das Gerät nicht Regen oder Feuchtigkeit aus.
6. Reinigen Sie das Gerät nur mit einem trockenen Tuch.
7. Stellen Sie sicher, dass die Belüftungsöffnungen nicht versperrt sind. Schließen Sie das Gerät gemäß den Anweisungen des Herstellers an.
8. Schließen Sie das Gerät nicht in der Nähe von Wärmequellen wie z. B. Heizkörpern, Heizauslässen, Öfen oder anderen wärmeerzeugenden Geräten (inklusive Verstärkern) an.
9. Setzen Sie nicht die Sicherheitsfunktion des verpolungssicheren oder geerdeten Steckers außer Kraft. Ein verpolungssicherer Stecker ist mit zwei unterschiedlich breiten Kontakten ausgestattet. Ein geerdeter Stecker ist neben den zwei Kontakten außerdem mit einem Massekontakt ausgestattet. Der breite Kontakt bzw. der Massekontakt dienen zu Ihrer Sicherheit. Falls der gelieferte Stecker nicht in Ihre Steckdose passt, wenden Sie sich zum Austausch der entsprechenden Steckdose bitte an einen Elektriker.
10. Stellen Sie sicher, dass nicht auf das Stromkabel getreten und das Kabel nicht geknickt wird, insbesondere an Steckern, Steckdosen und an der Stelle, wo das Kabel am Gerät austritt.
11. Verwenden Sie ausschließlich die vom Hersteller angegebenen Anbau- und Zubehörgeräte.
12. Verwenden Sie das Gerät nur mit Wagen, Gestellen, Stativen, Halterungen oder Tischen, die vom Hersteller angegeben bzw. mit dem Gerät verkauft wurden. Gehen Sie bei dem Bewegen eines Wagens mit Vorsicht vor, um Verletzungen durch ein Umstürzen der Kombination Apparat/Wagen zu vermeiden.



13. Schützen Sie das Gerät zusätzlich dadurch, dass Sie den Netzstecker bei einem Gewitter oder wenn Sie das Gerät für eine längere Zeit unbeaufsichtigt lassen bzw. nicht benutzen wollen aus der Steckdose ziehen. Dadurch verhindern Sie eine Beschädigung des Geräts durch Blitzschlag oder Spannungsspitzen.
14. Betreiben Sie das Gerät nur mit den auf der Rückseite angegebenen Stromquellen. Verwenden Sie bei Geräten mit einer externen Stromversorgung im Fall von Verlust oder Beschädigung nur ein identisches Ersatzteil. Entnehmen Sie bei Geräten mit einer Batteriestromversorgung dem Benutzerhandbuch die notwendigen Informationen.
15. Ziehen Sie den Netzstecker und lassen Sie Wartungsarbeiten von qualifiziertem Personal durchführen, wenn :
 - a. Das Netzkabel oder der Stecker beschädigt ist
 - b. Flüssigkeit in das Gerät gelaufen bzw. Gegenstände hineingefallen sind
 - c. Das Gerät bei Benutzung laut Bedienungsanweisung nicht ordnungsgemäß funktioniert.
 - d. Das Gerät fallen gelassen oder auf eine andere Weise beschädigt wurde
 - e. Das Gerät eine deutliche Veränderung der Leistung aufweist
16. Halten Sie das Gerät von spritzender oder tropfender Flüssigkeit fern. Stellen Sie keine Gegenstände auf das Gerät, die Flüssigkeit enthalten, wie beispielsweise Vasen oder Trinkgläser.
17. Vermeiden Sie Kontakt mit der Flüssigkeit, wenn das Display einen Riss bekommt bzw. beschädigt wird.
18. Achten Sie auf einen sicheren Abstand des Gerätes zu offenem Feuer, z.B. einer brennenden Kerze
19. Der empfohlene Temperaturbereich für den Betrieb des Radios liegt zwischen 5 °C und 40 °C.
20. Das Netzteil muss so platziert sein, dass es problemlos zugänglich ist und nicht durch Möbel o.ä. verdeckt wird.
21. Der Stecker des Stromkabels dient als Trennvorrichtung und muss leicht zugänglich bleiben.
22. **WARNUNG** – Das Netz ist in der Aus-Position nicht getrennt, aber die Schaltungen werden vom Strom getrennt.



Dieses Produkt ist recyclingfähig. Produkte mit diesem Symbol dürfen NICHT im normalen Hausmüll entsorgt werden. Entsorgen Sie das Produkt am Ende der Nutzungsdauer bei einer ausgewiesenen Recycling-Sammelstelle für elektrische und elektronische Geräte. Weiterführende Informationen über Rücknahme- und Sammelstellen erhalten Sie bei Ihren örtlichen Behörden.

Die europäische WEEE-Richtlinie (Elektro- und Elektronikgerätegesetz) wurde eingeführt, um die Abfallmenge auf Mülldeponien erheblich zu verringern und so die Schäden für die Umwelt und die menschliche Gesundheit zu reduzieren. Handeln Sie bitte verantwortungsbewusst, indem Sie Altgeräte dem Recycling zuführen. Falls das Produkt noch verwendbar sein sollte, sollten Sie Verschenken oder Weiterverkauf in Betracht ziehen.

Anleitung und Hinweise zu Ihrem PAL+:

Herzlichen Glückwunsch zum Erwerb des Geräts. Wir finden, dass das PAL+ zu den besten tragbaren DAB/DAB+/DMB/UKW-Radios gehört, die derzeit erhältlich sind.

Wir wissen, dass Sie es kaum erwarten können, Ihr neues Radio einzuschalten. Nehmen Sie sich bitte dennoch einen Augenblick Zeit, um diese Bedienungsanleitung sowie die Sicherheitsanweisungen durchzulesen, damit Sie sämtliche Funktionen Ihres PAL+ nutzen können. Bei Fragen können Sie sich jederzeit an Ihren Händler oder direkt an Tivoli Audio wenden.

Heben Sie bitte den Versandkarton und die Originalverpackung für den Fall auf, dass Sie Ihr Radio möglicherweise einmal verschicken müssen, da Versandschäden nicht von der Werksgarantie abgedeckt sind.

Im Namen aller Beschäftigten möchten wir Ihnen dafür danken, dass Sie sich für Tivoli Audio entschieden haben, und Ihnen viel Vergnügen wünschen mit Ihrem neuen PAL+.

Über Tivoli Audio:

Tivoli Audio wurde von Tom DeVesto mit der Vision gegründet, den Kunden Audioprodukte anzubieten, die über eine einfache Bedienung, ein elegantes Design und eine hohe Qualität verfügen. Als Geschäftsführer und Leiter der Forschungs- und Entwicklungsabteilung bei seiner vorherigen Firma, Cambridge SoundWorks*, war Tom DeVesto verantwortlich für die Entwicklung einer Reihe sehr erfolgreicher Homeentertainment- und Multimediaprodukte. Des Weiteren bekleidete er Positionen im gehobenen Management der Produktentwicklung bei Advent und Kloss Video.

*Cambridge SoundWorks ist ein eingetragenes Warenzeichen von Creative Labs, Singapur.

Zum Lieferumfang Ihres PAL+ - Radios gehört:

- Ein (1) Netzteil
- Ein (1) Stereo-Audiokabel 3,5 mm
- Ein (1) NiMH Akku (eingesetzt)
- Eine (1) Fernbedienung (inklusive Batterie)
- Eine (1) Halterung für die Fernbedienung

Wenden Sie sich bitte an Ihren Händler oder Tivoli Audio, wenn einer dieser Artikel fehlen sollte.

Erste Schritte:

1. Ziehen Sie die Antenne aus.
2. Verbinden Sie das mitgelieferte Netzteil mit dem Eingang für 12 V DC- auf der Rückseite Ihres PAL+ und schließen Sie das Gerät an eine Steckdose an.
3. Drücken Sie den Ein-/Aussschalter der Fernbedienung bzw. kurz auf den Drehregler auf der Oberseite Ihres PAL+. Warten Sie bis der automatische Sendersuchlauf abgeschlossen ist.
4. Über die Pfeiltasten auf der Fernbedienung (Tune +/-) können Sie sich die verfügbaren Sender anzeigen lassen und den gewünschten Sender auswählen.
5. Durch Drücken der Menu/Select-Taste auf der Fernbedienung wird der gewählte Sender eingestellt.
6. Durch Drücken der Taste Volume +/- auf der Fernbedienung bzw. Drehen des Drehreglers können Sie die Lautstärke auf das gewünschte Maß einstellen.

Halterung für die Fernbedienung:

Zum Lieferumfang gehört eine separate Halterung für die Fernbedienung. Diese ist auf der Rückseite mit einer Klebefläche versehen. Ziehen Sie den Schutzfilm ab und befestigen Sie die Halterung an der Seite Ihres PAL+. Stecken Sie die Fernbedienung mit dem Sensor nach oben in die Halterung.

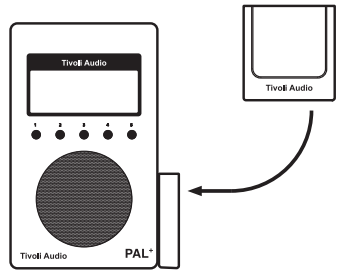

Erläuterung der Bedienelemente (Ober- und Vorderseite):

1. MULTIFUNKTIONS-DREHREGLER (OBEN):

Der Drehregler dient zur bequemen Ausführung mehrerer Funktionen:

Ein-/Aussschalter: Schalten Sie Ihr PAL+ durch kurzes Drücken auf den Drehregler ein. Halten Sie den Drehregler gedrückt, um das Gerät auszuschalten. (Hinweis: Das Gerät kann nicht über den Ein-/Aussschalter auf der Fernbedienung eingeschaltet werden, wenn es ausgeschaltet und nicht an einer Steckdose angeschlossen ist).

Lautstärke: Bei eingeschaltetem Gerät können Sie durch Drehen des Reglers im Uhrzeigersinn die Lautstärke erhöhen bzw. durch Drehen in die Gegenrichtung verringern.

Sendereinstellung: Bei eingeschaltetem Gerät (außer AUX) können Sie durch Drehen des Reglers im Uhrzeigersinn einen Sender im oberen Frequenzbereich wählen bzw.

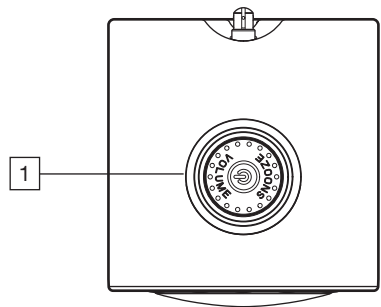

durch Drehen in die Gegenrichtung einen Sender im unteren Frequenzbereich. Durch erneutes Drücken stellen Sie den Sender ein und schalten wieder auf Lautstärkeregelung. Wenn der manuelle Einstellmodus aktiviert ist, erscheint in der Anzeige ein "T". Erfolgt für etwa 7 Sekunden keine Eingabe, wird der Drehregler auf Lautstärkeregelung zurückgesetzt.

Quelle: Bei eingeschaltetem Gerät können Sie durch zweimaliges Drücken auf den Drehregler das Quellenmenü aufrufen. Drehen Sie den Regler auf die gewünschte Quelle und wählen Sie diese durch Drücken auf den Regler aus. Wenn innerhalb von 7 Sekunden keine Quelle ausgewählt wurde, springt die Anzeige wieder auf die zuletzt aktivierte Quelle zurück.

Schlummerfunktion: Bei Ertönen des Wecksignals können Sie durch Drücken auf den Drehregler die Schlummerfunktion aktivieren. Wenn die Schlummerfunktion aktiviert ist, erscheint in der Anzeige ein (ZZ) Symbol. Die Zeit der Schlummerfunktion ist fest auf 7 Minuten eingestellt. Durch erneutes Drücken auf den Drehregler bei aktivierter Schlummerfunktion können Sie diese abschalten. Für die Schlummerfunktion muss Ihr PAL+ an die Steckdose angeschlossen sein. Bei reinem Akkubetrieb kann die Schlummerfunktion nicht genutzt werden.

2. LCD-ANZEIGE:

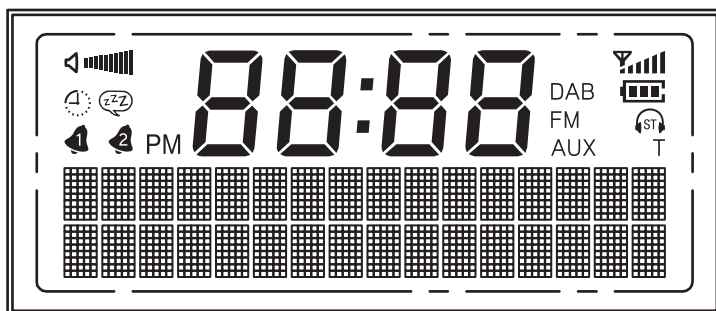

: Lautstärke

: Sleep timer

: Schlummerfunktion

: Wecker 1 und 2

88:88 (zentrale Anzeige): Zeit

: Signalstärke

FM: UKW

DAB: DAB-/DAB+/-/DMB-Frequenzbereich

AUX: Periphergeräte

: Ladezustand des Akkus

: Mono-/Stereo-Anzeige für Kopfhörerausgang

T: Manuelle Sendereinstellung

3. **VOREINSTELLUNGEN:** Halten Sie die Taste gedrückt, um den gerade eingestellten Sender zu speichern. Drücken Sie die Taste kurz, um den Sender aufzurufen, der auf diesem Platz gespeichert ist. Im UKW-Modus wird die Nummer des voreingestellten Senders im Display angezeigt. Für jeden Frequenzbereich gibt es 5 Voreinstellungen.

Erläuterung der Bedienelemente (Rückseite):

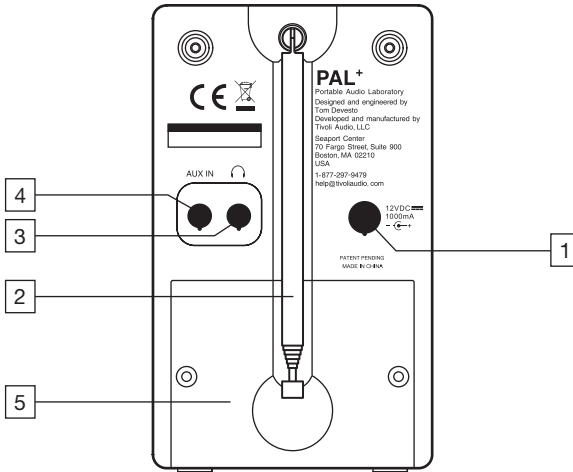

- 1. 12VDC/1000mA:** Über diesen Eingang können Sie Ihr PAL+ über das Netzteil betreiben bzw. den Akku aufladen, wenn sich das Gerät in Standby befindet. **Verwenden Sie ausschließlich das mit diesem Produkt gelieferte Netzteil.** Bei Beschädigung oder Verlust des Netzteils darf nur ein identisches Ersatzteil verwendet werden. Jedes benutzte DC-Netzteil muss der EN/IEC 60065 entsprechen und für 12 V DC 1 A und 230 V 50 Hz ausgelegt sein (abhängig von den örtlichen Gegebenheiten). Die Verwendung eines vom Hersteller nicht empfohlenen bzw. nicht normgerechten Netzteils ist eine potentielle Gefahrenquelle. Der Steckverbinder ist 5,5 mm/2,1 mm., Mitte positiv. Schützen Sie den Ausgang mit dem Gummistopfen, wenn er nicht verwendet wird. Eine Erwärmung des Netzteils während des Betriebs ist völlig normal.
- 2. ANTENNE:** Stellen Sie die Teleskopantenne ein und richten Sie sie für optimalen Empfang aus. An Orten mit einem starken UKW-Signal können Sie den Empfang durch Verkürzen der Antenne verbessern. Bei Nichtbenutzung des Gerätes sollte die Antenne eingezogen sein, um sie zu schützen. Weitere Informationen finden Sie im Abschnitt "Empfang".
- 3. KOPFHÖRER-AUSGANG:** An diesen variablen Ausgang können Sie einen Kopfhörer (nicht im Lieferumfang enthalten) anschließen. Bei angeschlossenem Kopfhörer wird der Gerätelautsprecher deaktiviert. Die Kopfhörerlautstärke wird über den Drehregler oder die Fernbedienung geregelt. Durch Drücken der MONO-Taste auf der Fernbedienung können Sie den Kopfhörerausgang von Mono auf Stereo umschalten. In der Anzeige erscheint ein Kopfhörersymbol (🎧) und zeigt an, dass der Kopfhörerausgang auf Stereo eingestellt ist. Wenn Sie über Kopfhörer ein starkes Rauschen beim UKW-Empfang haben, kann der Empfang durch Umschalten auf Mono verbessert werden. Der Stereoausgang ist für 3,5-mm-Klinkenstecker ausgelegt. Vermeiden Sie bei Kopfhörern zu hohe Lautstärke, um Gehörschäden zu verhindern. Tragen Sie keine Kopfhörer wenn Sie ein Kraftfahrzeug steuern. Schützen Sie den Ausgang mit dem Gummistopfen, wenn er nicht verwendet wird.

- AUX IN:** Um ein Periphergerät wie beispielsweise einen iPod oder einen anderen MP3-Player anzuschließen, verbinden Sie den Audioausgang des externen Geräts mit diesem Stereoeingang und stellen über Fernbedienung oder den Drehregler als Quelle "Auxiliary" ein. Der Stereoeingang ist für 3,5-mm-Klinkenstecker ausgelegt. Hinweis: Für die Wiedergabe eines externen Gerätes müssen Sie möglicherweise eine andere Lautstärke einstellen als für den Radiobetrieb. Schützen Sie den Ausgang mit dem Gummistopfen, wenn er nicht verwendet wird.
- BATTERIEFACH:** Hier ist der NiMH-Akku Ihres PAL+ untergebracht. Hinter der Verblendung befindet sich eine Mini-USB-Schnittstelle. **Dieser Eingang ist nur für den Geräteservice bestimmt.** Jede andere als die zweckbestimmte Verwendung dieser Schnittstelle kann Ihr PAL+ beschädigen und fällt nicht unter die Garantie.

Erläuterung der Bedienelemente (Fernbedienung):

(Zum Lieferumfang gehört eine separate Halterung für die Fernbedienung. Diese ist auf der Rückseite mit einer Klebefläche versehen. Ziehen Sie den Schutzfilm ab und befestigen Sie die Halterung an einer Seite Ihres PAL+.)

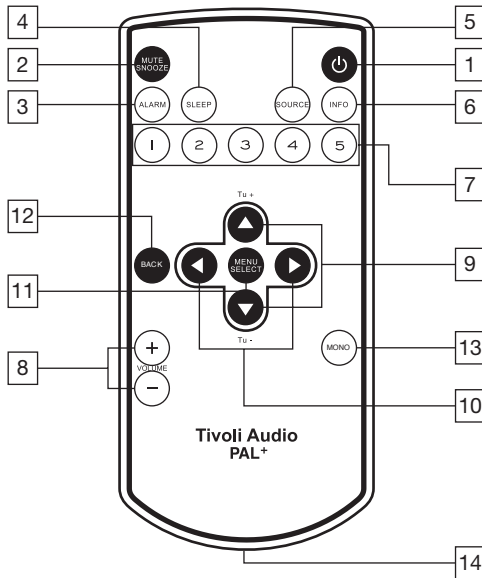

- EIN-/AUSSCHALTER:** Drücken Sie diese Taste kurz, um Ihr PAL+ einzuschalten. Das Radio wird eingeschaltet und die zuletzt verwendete Quelle wird aktiviert. Durch erneutes Drücken schalten Sie das Gerät aus. Das Gerät kann nicht über den Ein-/Ausschalter auf der Fernbedienung eingeschaltet werden, wenn es ausgeschaltet und nicht an einer Steckdose angeschlossen ist.
- MUTE/SNOOZE:** Drücken Sie diese Taste während der Tonwiedergabe des Geräts, um den Audioausgang zu deaktivieren (es werden keine Lautstärkebalken angezeigt). Drücken Sie die Taste erneut oder stellen Sie die Lautstärke ein, um die Wiedergabe

wiederherzustellen. Mit dieser Taste können Sie das Wecksignal nach Ertönen abschalten. In der Anzeige erscheint ein  Symbol, wenn die Schlummerfunktion aktiviert ist. Diese ist auf 7 Minuten eingestellt und kann nicht verändert werden. Für die Schlummerfunktion muss Ihr PAL+ an die Steckdose angeschlossen sein. Bei reinem Akkubetrieb kann die Schlummerfunktion nicht genutzt werden.

3. **ALARM:** Mithilfe der Pfeiltasten   und der Select-Taste können Sie die Weckfunktionen einstellen und aktivieren. Wichtige Hinweise sowie eine ausführliche Anleitung finden Sie im Abschnitt "Einstellen der Weckzeit".
4. **SLEEP:** Durch wiederholtes Drücken sehen Sie, nach welcher Zeit sich das Radio automatisch abschaltet. Durch Drücken der Select-Taste können Sie diese Zeit auswählen. Wenn der Sleep-Timer aktiv ist, können Sie die verbleibende Zeit durch Drücken der Sleep-Taste auf der Fernbedienung ablesen. Bei aktiviertem Sleep-Timer erscheint in der Anzeige ein kleines Uhrensymbol . Um den Sleep-Timer abzuschalten, drücken Sie die Sleep-Taste bis "Off" in der Anzeige erscheint. Im reinen Akkubetrieb (kein Netzteil angeschlossen) mit eingeschaltetem Sleep-Timer und aktiviertem Wecker ertönt nach der automatischen Abschaltung bei Ende des Schlafmodus kein Wecksignal. Um sowohl den Sleep-Timer als auch die Weckfunktion nutzen zu können, muss das Netzteil angeschlossen sein.
5. **SOURCE:** Durch mehrmaliges Drücken dieser Taste können Sie die Quelle ändern.
6. **INFO:** Durch mehrmaliges Drücken können Sie je nach Quellenmodus die verfügbaren Informationen abrufen. Diese Funktion steht nicht zur Verfügung, wenn Auxiliary eingestellt ist.
7. **VOREINSTELLUNGEN 1-5:** Halten Sie die Taste gedrückt, um den gerade eingestellten Sender zu speichern. Drücken Sie die Taste kurz, um den Sender aufzurufen, der über die Voreinstellung gespeichert ist. Im UKW-Modus erscheint die Nummer des voreingestellten Senders in der Anzeige. Für jeden Frequenzbereich gibt es 5 Voreinstellungen.
8. **VOLUME +/-:** Durch Drücken der Taste Volume + bzw. Volume - können Sie die Lautstärke erhöhen oder verringern. Sollte der Klang verzerrt sein, verringern Sie die Lautstärke, um eine Beschädigung des Lautsprechers zu vermeiden. Wenn Sie bei stummgeschaltetem Gerät die Lautstärke Ihres PAL+ ändern, wird die Stummschaltung (Mute) aufgehoben.
9. **▲▼/TUNE +/-:** Über diese Tasten bewegen Sie sich innerhalb der Menüs. Mit diesen Tasten können Sie außerdem im UKW-Modus Sender manuell einstellen oder automatisch nach Radiosendern suchen. Wenn der manuelle Einstellungsmodus aktiviert ist, erscheint in der Anzeige ein "T". Halten Sie die Taste gedrückt, um die Frequenzbereiche schnell zu durchlaufen. Es dauert etwa eine Sekunde, bis sich die Frequenzen ändern. Drücken Sie diese Taste 1,5 Sekunden lang, und lassen Sie sie dann los, um automatisch nach dem nächsten Sender zu suchen. In der Anzeige erscheint "Suche...". Unter "Sucheinstellungen" im Abschnitt "Menü und einzelne Funktionen" finden Sie weitere Informationen.
10. **◀▶:** Anstelle der Taste "Select" kann auch die rechte Pfeiltaste genutzt werden. Die linke Pfeiltaste kann in einigen Menüpunkten anstelle der Taste "Back" genutzt werden.
11. **MENU/SELECT:** Drücken und halten Sie diese Taste, um das Hauptmenü aufzurufen, und drücken Sie diese Taste dann erneut kurz, um einzelne Menüpunkte auszuwählen. Weitere Informationen finden Sie im Abschnitt "Menü".
12. **BACK:** Mit dieser Taste gelangen Sie auf die vorherige Seite des Menüs.

- 13. MONO:** Drücken Sie diese Taste, um am Kopfhörerausgang zwischen Mono und Stereo umzuschalten. In der Anzeige erscheint "M" für Mono und "ST" für Stereo. "Mono" oder "Stereo" wird auch angezeigt, wenn im UKW-Modus auf der Fernbedienung die Info-Taste gedrückt wird. Wenn Sie in Stereo über Kopfhörer ein starkes Rauschen beim UKW-Empfang haben, kann der Empfang dadurch verbessert werden, dass Sie auf Mono schalten. Siehe auch "Balance" im Abschnitt "Menü und einzelne Funktionen".
- 14. BATTERIEFACH:** Entfernen Sie vor Gebrauch der Fernbedienung den Schutzstreifen, der aus dem Batteriefach herausragt. Falls ein Austausch der Batterie in der Fernbedienung notwendig sein sollte, verwenden Sie eine CR2025-Knopfzelle.

 **VORSICHT:** Bei nicht ordnungsgemäßem Wechsel der Batterie besteht Explosionsgefahr. Die Batterie darf nur durch eine gleiche oder gleichwertige Batterie ersetzt werden. Entsorgen Sie verbrauchte Batterien gemäß den in Ihrem Land geltenden gesetzlichen Vorschriften.

Menü und einzelne Funktionen:

Um das Hauptmenü aufzurufen, drücken und halten Sie die Taste "Menu". Mithilfe der Pfeiltasten ▲▼ auf der Fernbedienung und der Select-Taste können Sie zwischen den einzelnen Menüpunkten wechseln. Um zur vorherigen Seite zu gehen, benutzen Sie die Back-Taste oder warten Sie, bis Sie nach 15 Sekunden automatisch zurück geführt werden.

Ein Sternchen (*) zeigt an, dass der gezeigte Menüpunkt momentan eingestellt ist.

- 1. SUCHEEINSTELLUNGEN (NUR UKW-MODUS):** Drücken Sie die Taste "Select" und wählen im Sie mithilfe der Pfeiltasten ▲▼ und der Taste "Select" zwischen "Nur starke Sender" und "Alle Sender" für den automatischen Sendersuchlauf (Siehe Punkt 9 (▲▼/ Tune +/-) im Abschnitt "Fernbedienung"). Wenn Sie "Alle Sender" auswählen, erhöht sich die Empfindlichkeit des Suchlaufs und es besteht die Wahrscheinlichkeit, dass der Suchlauf auch bei Rauschen anhält. Wenn das Gerät auf Auxiliary eingestellt ist, steht diese Funktion nicht zur Verfügung.
- 2. TIVOLI EQ (EQUALIZER):** Zur Einstellung der Höhen und Tiefen drücken Sie die Select-Taste und stellen Sie über die Pfeiltasten ▲▼ und "Select" die gewünschten Werte ein. Die eingestellten Werte werden unter "Benutzer EQ" angezeigt. Mithilfe der Pfeiltasten ▲▼ und der Select-Taste können Sie die Tonstärke ein- oder ausschalten. Es ist empfehlenswert, bei geringer Lautstärke die Tonstärke einzuschalten, da hierbei niedrige und hohe Tonfrequenzen verstärkt werden und dadurch ein natürlicheres Klangbild erzeugt wird. Mithilfe der Pfeiltasten ▲▼ und der Taste "Select" können Sie die voreingestellten Equalizer-Einstellungen aktivieren. Durch die Auswahl einer Equalizer-Voreinstellung werden alle Höhen- und Tiefeneinstellungen überschrieben. Die Tonstärke bleibt davon jedoch unberührt. Durch die Einstellung "Flat EQ" werden die Audio-Einstellungen auf die Werkseinstellung zurückgesetzt, d.h. dass Höhen und Tiefen auf Null gesetzt werden. Bei "Flat EQ" wird außerdem die Tonstärke abgeschaltet. Wenn Sie jedoch für Höhen und Tiefen individuelle Einstellungen vorgenommen haben, werden diese unter "Benutzer EQ" angezeigt. Durch bloßes Auswählen von "Benutzer EQ" können Sie Ihre Einstellungen für Höhen und Tiefen wieder aktivieren. Im Equalizer-Menü werden die Einstellungen für Höhen und Tiefen durch die Zahlen auf der rechten Seite angezeigt.
- 3. BALANCE (UNTER TIVOLI EQ):** Drücken Sie die Pfeiltasten ▲▼ um die Balance einzustellen. Diese Steuerung wirkt sich lediglich auf den Kopfhörer-Ausgang aus.

4. ZEIT (UNTER EINSTELLUNGEN):

Einstellung 12/24 Stunden:

Drücken Sie die Taste "Select" und wählen Sie mithilfe der Pfeiltasten ▲▼ und "Select" die Anzeige 12 oder 24 Stunden.

Einstellung von Datum und Uhrzeit:

Drücken Sie die Taste "Select" und stellen Sie mithilfe der Pfeiltasten ▲▼ und "Select" zuerst die Stunden, dann die Minuten und zuletzt das Datum ein. Stellen Sie die automatische Aktualisierung auf "Nicht aktualisieren" ein, um die Zeit manuell einzustellen. Siehe untenstehenden Abschnitt "Automatisch Aktualisieren" für weitere Informationen.

Automatisch Aktualisieren:

Drücken Sie die Taste "Select" und wählen Sie über die Pfeiltasten ▲▼ und die Taste "Select" zwischen "Aktualisieren von beliebiger Quelle", "Aktualisieren von DAB" (auch DMB) oder "Aktualisieren von UKW" (RDS). Für jede automatische Aktualisierung wird ein zuverlässiger Empfang von DAB bzw. UKW/RDS mit einem Datums- und Uhrzeitsignal benötigt. Das Aktualisieren der Uhrzeit kann bis zu einer Minute oder länger dauern. Tivoli Audio übernimmt keine Verantwortung für ungenaue Informationen zu Datum und Uhrzeit durch ein automatisches Signal.

Um die Uhr manuell einzustellen, wählen Sie im Menü Zeit mithilfe der Pfeiltasten ▲▼ bzw. ◀▶ zunächst "Nicht aktualisieren" und dann "Datum/Uhrzeit einstellen" und stellen anschließend über "Select" die Uhrzeit ein. Wiederholen Sie diese Schritte zur Einstellung der Minuten und drücken Sie "Select" zum Speichern. Innerhalb dieses Menüs haben Sie zusätzlich die Möglichkeit, das Datumsformat einzustellen und zwischen 12- und 24-Stunden-Anzeige zu wechseln.

HINWEIS: Bei Stromausfall bleiben die Weckzeit(en) und Uhrzeit durch einen eingebauten Datensicherungsspeicher erhalten. Wenn unter "Automatische Aktualisierung" die Option "Aktualisieren von beliebiger Quelle" eingestellt ist, kann das Radio das Signal des zuletzt gehörten Senders finden, auch wenn Ihr PAL+ auf Standby geschaltet ist.

Einstellen des Datumsformats:

Drücken Sie die Taste "Select" und wählen Sie über die Pfeiltasten ▲▼ und "Select" ein Datumsformat aus.

5. HINTERGRUNDBELEUCHTUNG (UNTER EINSTELLUNGEN):

Automatisch dimmen:

Die Hintergrundbeleuchtung ist werkseitig auf eine konstante Stärke eingestellt. Sie kann jedoch so eingestellt werden, dass sie automatisch gedimmt wird, wenn innerhalb einer festgelegten Zeitspanne keine Taste betätigt wird. Sobald am Gerät oder an der Fernbedienung eine Taste gedrückt wird, schaltet die Hintergrundbeleuchtung automatisch wieder auf volle Stärke. Drücken Sie die Taste "Select" und wählen Sie über die Pfeiltasten ▲▼ und Select die gewünschte Zeitspanne bis zum Dimmen des Hintergrundlichtes aus. Sie können zwischen 10, 20, 30, 45, 60, 90, 120 und 180 Sekunden wählen oder die automatische Dimmfunktion vollständig deaktivieren.

Hintergrundbeleuchtung ein:

Drücken Sie die Taste "Select" und wählen Sie über die Pfeiltasten ▲▼ und Select die gewünschte Stärke der Hintergrundbeleuchtung.

Dimmstärke:

Wenn Sie unter "Automatisch dimmen" eine Zeitspanne für die Aktivierung der Dimmung gewählt haben, drücken Sie die Taste "Select" und stellen Sie über die Pfeiltasten ▲▼ und Select für diese Einstellung die gewünschte Dimmstärke ein. Falls die

Hintergrundbeleuchtung in bestimmten Situationen stört, z.B. beim Schlafen, kann die Stärke auf "Off" gestellt werden. Durch das Einstellen der Dimmstärke kann außerdem die Akkulaufzeit verlängert werden.

6. **SPRACHE (UNTER EINSTELLUNGEN):** Drücken Sie die Taste "Select" und stellen Sie mithilfe der Pfeiltasten ▲▼ und Select die gewünschte Sprache ein.
7. **EINSTELLUNGEN ZURÜCKSETZEN (UNTER EINSTELLUNGEN):** Drücken Sie die Taste "Select" und wählen Sie mithilfe der Pfeiltasten ▲▼ bzw. ◀▶ und Select, ob Sie auf die Werkseinstellungen zurücksetzen wollen (Ja) oder nicht (Nein). Wenn Sie das Gerät zurücksetzen, werden die Werkseinstellungen wiederhergestellt und alle persönlichen Einstellungen wie Radiosender und Sprache gelöscht.
8. **ID (UNTER EINSTELLUNGEN):** Drücken Sie die Taste "Select" um Ihre ID-Nummer zu sehen. Wenn Sie sich mit einer Frage an Ihren Händler oder an Tivoli Audio wenden, wird man Sie möglicherweise nach der Nummer in diesem Feld fragen.
9. **SLEEP-TIMER (UNTER EINSTELLUNGEN):** Drücken Sie "Select" stellen Sie mithilfe der Pfeiltasten ▲▼ und Select den Sleep-Timer auf eine der angegebenen Zeiten ein. Es befindet sich auch eine Sleep-Taste auf der Fernbedienung. Bei aktivem Sleep-Timer erscheint in der Anzeige ein kleines Uhrensymbol.

HINWEIS: Wenn im reinen Akkubetrieb (kein Netzteil angeschlossen) Sleep-Timer und Wecker eingeschaltet sind, ertönt nach der automatischen Abschaltung bei Ende des Sleep-Modus kein Wecksignal. Um sowohl den Sleep-Timer als auch die Weckfunktion nutzen zu können, muss das Netzteil angeschlossen sein.

Einstellen der Weckzeit:

Zum Einstellmenü für die Weckzeiten gelangen Sie über das Hauptmenü oder durch Drücken der Alarm-Taste auf der Fernbedienung.

1. Wecker 1 wird zuerst angezeigt. Mithilfe der Pfeiltasten ▲▼ und Select können Sie zwischen Wecker 1 und 2 wählen. Hinweis: Mithilfe der Pfeiltasten ◀ und ▶ sowie der Select-Taste können Sie sich jederzeit durch das Weckmenü bewegen.
2. Sie können den Wecker mithilfe der Pfeiltasten ▲▼ und Select an- oder abschalten. Wenn kein Datum und keine Uhrzeit eingestellt sind, werden Sie zuerst dazu aufgefordert, Datum/Uhrzeit einzustellen.
3. Stellen Sie mithilfe der Pfeiltasten ▲▼ die Stunde ein und drücken Sie dann die Taste "Select". Wiederholen Sie diesen Schritt zum Einstellen der Minuten und, falls die Anzeige auf 12 Stunden eingestellt ist, für AM/PM und drücken Sie dann erneut Select.
4. Stellen Sie mithilfe der Pfeiltasten ▲▼ ein, wie lange das Wecksignal ertönen soll, und drücken Sie anschließend die Select-Taste.
5. Wählen sie mithilfe der Pfeiltasten ▲▼ die gewünschte Quelle für Ihr Wecksignal aus. Wenn als Quelle DAB (schließt DAB+/DMB ein) oder UKW eingestellt ist, können Sie mithilfe der Pfeiltasten ▲▼ einen voreingestellten oder den zuletzt gehörten Sender auswählen. Drücken Sie anschließend die Taste "Select". Wenn als Quelle für das Wecksignal DAB eingestellt ist und der zuletzt gehörte Sender zur Weckzeit nicht empfangen werden kann, ertönt das Standard-Wecksignal.

6. Stellen Sie mithilfe der Pfeiltasten ▲▼ ein, wie oft das Wecksignal ertönen soll, und drücken Sie anschließend Select. Wenn "Einmal" ausgewählt ist, muss das gewünschte Datum für das einmalige Wecksignal eingestellt werden.
7. Stellen Sie zuletzt mithilfe der Pfeiltasten ▲▼ die gewünschte Lautstärke des Wecksignals ein und drücken Sie anschließend auf Select.
8. Wiederholen Sie diesen Vorgang wenn nötig für Wecker 2.

Wenn Ihnen während des Einstellens ein Fehler unterläuft, drücken Sie an der Fernbedienung die Taste "Back" (Zurück), um erneut zu beginnen.

Ihre Einstellungen werden erst gespeichert, wenn der gesamte Vorgang abgeschlossen ist und in der Anzeige die Meldung "Weckzeit gespeichert" erscheint.

WICHTIGE HINWEISE:

- **Wenn Ihr PAL+ abgeschaltet und nicht an das Netzteil angeschlossen ist, ertönt kein Wecksignal.**
- **Das Signal wird mit zunehmender Dauer lauter. Es dauert einige Sekunden, bis das Signal die im Menü eingestellte Lautstärke erreicht.**
- **Bei einem Stromausfall bzw. bei entladenem Akku wird die Weckzeit gespeichert, jedoch kann kein Wecksignal ertönen wenn Ihr PAL+ keinen Strom bekommt.**

WECKFUNKTIONEN:

Schnelleinstellung: Wenn sich Ihr PAL+ im Standby-Modus befindet, drücken Sie die Taste "Alarm" mehrmals kurz hintereinander, um die Wecker an- oder abzuschalten.

Wecker aus: Um den Wecker abzuschalten, drücken Sie eine der Tasten "Alarm" oder "Power" an der Fernbedienung bzw. halten Sie den Multifunktions-Drehregler an der Oberseite Ihres PAL+ gedrückt.

Schlummerfunktion: Um die Schlummerfunktion zu aktivieren, drücken Sie die "Snooze"-Taste an der Fernbedienung bzw. tippen Sie kurz auf den Multifunktions-Drehregler auf der Oberseite Ihres PAL+. Die Zeit der Schlummerfunktion kann nicht eingestellt werden. Bei reinem Akkubetrieb kann die Schlummerfunktion nicht genutzt werden.

Hinweis: Wenn die Schlummerfunktion eingeschaltet ist, wird die verbleibende Zeit durch Drücken der "Snooze"-Taste auf der Fernbedienung angezeigt. Durch Drücken einer der Tasten "Alarm" oder "Power" auf der Fernbedienung bzw. bei längerem Drücken auf den Multifunktions-Drehregler auf der Geräteoberseite können Sie den Countdown für die Schlummerfunktion abschalten. Wenn Ihr PAL+ im reinen Akkubetrieb läuft, schaltet es anschließend auf Standby oder auf Aus.

Digitaler Empfang (DAB/DAB+/DMB):

SENDERLISTE: Mithilfe der Pfeiltasten ▲▼ auf der Fernbedienung bzw. durch Drücken auf den Multifunktions-Drehregler auf der Geräteoberseite können Sie sich alle verfügbaren DAB-/DAB+- bzw. DMB-Sender anzeigen lassen. Mithilfe der Pfeiltasten ▲▼ können Sie einen Sender auswählen und mit Select einstellen. Die Anzeige der Senderliste verschwindet nach 7 bis 15 Sekunden. Die Zeit hängt davon ab, ob Sie die Liste über den Multifunktions-Drehregler oder über die Fernbedienung angewählt haben.

Um das Hauptmenü aufzurufen, drücken und halten Sie die Menu-Taste. Über die Pfeiltasten ▲▼ und die Taste "Select" können sie zwischen den einzelnen Menüpunkten wechseln. Um zur vorherigen Seite zu gehen, benutzen Sie die Back-Taste oder warten Sie, bis Sie nach 15 Sekunden automatisch zurück geführt werden.

Ein Sternchen (*) zeigt an, dass der gezeigte Menüpunkt momentan eingestellt ist.

Hinweis: Wenn bei leerer Senderliste das Radio auf digitalen Empfang gestellt wird, schaltet sich der automatische Sendersuchlauf ein.

- 1. AUTOMATISCHER SENDERSUCHLAUF:** Sucht den gesamten Frequenzbereich ab. Wenn Sie Ihr PAL+ an einem anderen Standort verwenden, ist ein neuer Suchlauf erforderlich, um die Sender am neuen Standort zu finden. Um den Sendersuchlauf abzubrechen, drücken Sie die Taste "Back" auf der Fernbedienung.
- 2. TIVOLI EQ (EQUALIZER):** Siehe Abschnitt "Menü und einzelne Funktionen".
- 3. MANUELLE SENDEREINSTELLUNG:** Drücken Sie die Pfeiltasten ▲▼ um eine spezielle DAB-/DAB+- oder DMB-Frequenz auszuwählen und stellen Sie diese Frequenz mit der Taste "Select" ein.
- 4. DRC:** Mit der Dynamic Range Control (DRC) können Sie das Lautstärkeniveau der Sender einstellen. Auf diese Weise können Sie bei leisen Abschnitten auch dann noch alles gut verstehen, wenn eine hohe Umgebungs Lautstärke herrscht oder wenn das Gerät leiser eingestellt ist.
- 5. ERWEITERTER MODUS:** Wenn Sie Ihr PAL+ in ein anderes Gebiet mitnehmen, werden Sie unter Umständen viele Sender mit dem gleichen Namen finden. Wenn Sie im Erweiterten Modus "Erweiterte Ansicht", "Lange Beschriftungen" und "Alles anzeigen" aktivieren, können Sie auch bei längeren Namen der Radiosender zwischen den einzelnen Stationen unterscheiden.

Für DAB/DAB+ empfehlen wir, alle erweiterte Einstellungen abzuschalten. Für DMB empfehlen wir, sie einzuschalten.

- 6. LISTE AKTUALISIEREN:** Wenn Sie Ihr PAL+ in ein anderes Gebiet mitnehmen, können einige Sender möglicherweise nicht mehr empfangen werden. Wählen Sie "Liste aktualisieren", um alle Sender aus der Liste zu entfernen, die nicht empfangen werden können. Sie können über die Pfeiltasten ▲▼ bzw. ◀▶ und die Select-Taste das Entfernen nicht empfangbarer Sender bestätigen (Ja) oder abbrechen (Nein).

HINWEIS: Können am neuen Standort Ihres PAL+ auch Sender vom alten Standort empfangen werden, löschen Sie nicht empfangbare Sender am besten über die Funktion "Liste aktualisieren".

MELDUNGEN AUF DER ANZEIGE IM DAB-MODUS:

Sekundärdienste: Sekundärstationen werden durch >> neben dem Sendernamen angezeigt. Möglicherweise stehen in Ihrem Gebiet keine Sekundärdienste zur Verfügung.

“?”: Dieses Zeichen neben dem Namen des Senders zeigt an, dass der Sender ungültig bzw. nicht aktiv ist.

“Kein Empfang”: Wird angezeigt, wenn ein DAB-Sender mit einem zu schwachen Signal ausgewählt wird.

Der Akku:

Das PAL+ ist mit einem versiegelten Akku ausgerüstet, der aus sechs NiMH (Nickel-Metallhydrid)-Hochleistungszellen besteht. Anders als NC- (Nickel-Cadmium-) Akkus gibt es bei NiMH-Akkus keinen Memory-Effekt, wodurch sich die Lebensdauer erhöht. Darüber hinaus enthalten sie keine giftigen Metalle. Das Batteriesymbol in der Anzeige dient gleichzeitig als Betriebs- und als Ladezustandsanzeige.

AUFLADEN: Zum Laden des Akkus stecken Sie den Stecker Ihres PAL+ in die Steckdose und schalten Sie auf Standby. Ein vollständig entladener Akku ist in etwa 3,5 Stunden wieder aufgeladen. Bei einem neuen Akku kann es etwa 4-5 Ladezyklen dauern, bis der Akku seine durchschnittliche Laufzeit erreicht. Während des Ladevorgangs blinkt das Batteriesymbol in der Anzeige. Wenn der Akku vollständig geladen ist, blinkt das Symbol nicht mehr und in der Anzeige erscheinen alle drei Balken. Wenn der Stecker Ihres PAL+ in der Steckdose ist und das Gerät läuft, wird der Akku nicht geladen. Der Ladezustand wird jedoch weiterhin angezeigt. Zum Laden des Akkus muss also der Stecker des Gerätes eingesteckt und Ihr PAL+ muss in Standby sein.

NIEDRIGER LADEZUSTAND: Bei reinem Akkubetrieb springt die Anzeige mit abnehmender Ladung von drei auf zwei und dann auf einen Balken, bis sie schließlich eine leere Batterie anzeigt. **Wenn der Akku leer wird, verzerrt sich allmählich der Klang des Radios. Dies ist absolut normal und zeigt an, dass der Akku bald aufgeladen werden sollte.** Weil es bei dem NiMH-Akku Ihres PAL+ keinen Memory-Effekt gibt, kann der Akku auch problemlos wieder geladen werden, wenn er nicht vollständig leer ist. Er nimmt jedoch keinen Schaden, wenn er vollständig entladen und wieder aufgeladen wird.

Das Batteriesymbol zeigt den Ladezustand des Akkus annähernd an. Es kann einige Sekunden dauern, bis sich der Status der Anzeige stabilisiert hat. Wenn der Akku entfernt wird und Sie Ihr PAL+ nur über das Netzteil betreiben, zeigt das Symbol in der Anzeige eine leere Batterie.

AKKULAUFZEIT: Die Laufzeit eines vollständig geladenen Akkus hängt von vielen Faktoren ab, z.B. der Lautstärke und der Art des Programms. Wenn Sie z.B. Ihr PAL+ mit niedriger Lautstärke betreiben, hat der Akku eine längere Laufzeit als bei höherer Lautstärke. Sie werden mit der Zeit feststellen, was Sie unter den verschiedenen Bedingungen von Ihrem PAL+ erwarten können.

Ihr PAL+ nimmt keinen Schaden, wenn Sie es dauerhaft über das Netzteil betreiben.

AUSTAUSCH DES AKKUS: Für den Fall, dass Sie den Akku austauschen müssen, heben Sie die Antenne an und entfernen Sie die beiden Schrauben des Batteriefaches. Entfernen Sie die Batteriefachabdeckung und achten Sie auf die Polung, bevor Sie den Akku herausnehmen. Tauschen Sie den Akku aus und stellen Sie sicher, dass die Polung korrekt ist. Setzen Sie die Batteriefachabdeckung mit der unteren Führung zuerst ein und schrauben Sie die Abdeckung wieder fest.

⚠ VORSICHT: Achten Sie zur Vermeidung von Bränden oder Verletzungen darauf, dass Sie den richtigen Ersatzakku verwenden. Diesen können Sie über Tivoli Audio oder autorisierte Fachhändler beziehen. Der verbrauchte Akku ist gemäß den geltenden Gesetzen Ihres Landes zu entsorgen. Der Akku darf keiner starken Hitze ausgesetzt werden, z.B. Feuer, direkte Sonneneinstrahlung o.ä. Wenn Sie Akkus von Fremdherstellern verwenden, kann das Schäden an Ihrem PAL+ zur Folge haben.

Informationen zu den Batterien der Fernbedienung finden Sie unter Punkt 14 im Abschnitt "Erläuterung der Bedienelemente / Fernbedienung".

Digitaler und UKW-Empfang:

Wenn Sie Ihr PAL+ an einem anderen Standort betreiben, können andere Sender als vorher empfangen werden. In diesem Falle empfiehlt es sich, über "Liste aktualisieren" einen neuen Sendersuchlauf durchzuführen und die Liste der DAB-Sender auf den aktuellen Stand zu bringen.

UKW: An Orten mit einem starken UKW-Signal kann der Empfang durch Verkürzen der Antenne verbessert werden.

RDS (nur für UKW):

Das Radiodatensystem (RDS) überträgt zusammen mit dem Ton auch Textdaten. Da nicht alle UKW-Sender diesen Dienst nutzen, wird bei manchen Sendern kein Text angezeigt. Auch bei Sendern mit RDS kann es bei zu schwachem Signal passieren, dass kein oder nur unleserlicher Text angezeigt wird. Hierbei handelt es sich nicht um einen Gerätefehler Ihres PAL+. In solch einem Fall sollten Sie versuchen, die Position der UKW-Antenne zu verändern. Zur Beachtung: Der Inhalt des RDS wird vom jeweiligen Sender bereitgestellt.

Wie Sie Ihr PAL+ behandeln sollten:

- Das PAL+ ist wetterfest, aber nicht wasserdicht. Es sollte nicht in Wasser eingetaucht bzw. unter fließendes Wasser gehalten werden. Ebenso sollte es keinen extremen Temperaturen ausgesetzt werden.
- Das PAL+ ist tragbar, aber es ist nicht unzerstörbar. Lassen Sie es nicht fallen, werfen Sie es nicht und setzen Sie es keinen heftigen Stößen aus.
- Tragen Sie Ihr PAL+ immer an den Griffmulden an den Seiten, damit es Ihnen nicht aus der Hand rutscht.

Reinigung:

Verwenden Sie an Ihrem Radio nie aggressive Reinigungs- oder Lösungsmittel. Die Garantie erstreckt sich nicht auf normalen Verschleiß und schließt auch Schäden durch Reinigung oder Chemikalien aus. Reinigen Sie Ihr PAL+ nur mit einem weichen Tuch und ohne heftiges Reiben.

Eingeschränkte Gewährleistung:

Tivoli Audio Produkte erfüllen einen hohen qualitativen Standard, und wir sind zuversichtlich, dass wir auch Sie mit unserem Produkt überzeugen können. Aus diesem Grund bieten wir dem Erstbesitzer für dieses Produkt eine eingeschränkte Gewährleistung, die Herstellungsmängel in Form von Material- und Verarbeitungsfehlern abdeckt. Diese Gewährleistung ist nicht übertragbar.

Für Produkte, die in der Europäischen Union und Norwegen erworben werden, gilt ab Kaufdatum eine Gewährleistung mit einer Mindestlaufzeit von 2 Jahren. In Staaten mit gesetzlich festgelegten Mindestlaufzeiten für Gewährleistungen gilt die gesetzlich festgelegte Gewährleistungsfrist. In allen anderen Staaten gelten Gewährleistungsfristen von einem Jahr.

Diese beschränkte Gewährleistung deckt die Funktionsfähigkeit des Produktes bei regulärer, bestimmungsgemäßer Verwendung gemäß den Bestimmungen im Benutzerhandbuch ab. Sie gilt nicht für Fehlfunktionen oder Schäden, die durch Folgendes verursacht werden: unsachgemäße oder unangemessene Verwendung oder Installation, Verwendung des Ladegeräts zum Aufladen von Alkalibatterien, fehlerhafte Zusatzgeräte, Modifikationen, eigenmächtige Reparatur, Transportschäden oder Verlust, Missbrauch, Unfälle, Verwendung bei ungeeigneter Spannung/Stromstärke, Überspannung, Blitzeinschlag oder andere Ereignisse höherer Gewalt, übermäßige Feuchtigkeit, normale Abnutzung, kommerzielle Verwendung oder Kauf bei nicht autorisierten Händlern. Heben Sie den Kaufbeleg gut auf, um im Falle einer Garantiewartung belegen zu können, dass Sie das Gerät bei einem zugelassenen Händler erworben haben. **Sind Service- oder Reparaturarbeiten erforderlich, die unter den Gewährleistungsschutz fallen, wenden Sie sich bitte an Ihren Verkaufshändler oder einen Lieferanten in Ihrer Nähe.**

Bitte öffnen Sie das Gerät nicht selbst und schrauben Sie es nicht auseinander, da die beschränkte Gewährleistung sonst erlischt. Im Inneren des Produkts befinden sich keine Teile, die durch den Benutzer selbst gewartet werden könnten. Tivoli Audio kommt nicht für Kosten auf, die durch Korrektur von Empfangsstörungen, Beseitigung von extern verursachter Statik/Geräuschen, Zeitverlust, Unannehmlichkeiten, Nutzungsausfall des Produktes oder Schaden durch unsachgemäßen Gebrauch dieses Produktes entstanden sind.

Wird Ihr Produkt innerhalb der Gewährleistungsfrist eingereicht und besteht ein Reparaturanspruch gemäß der beschränkten Gewährleistung, werden wir alle defekten Teile innerhalb eines angemessenen Zeitraums und für Sie kostenfrei reparieren oder ersetzen.

DIESE BESCHRÄNKTE GEWÄHRLEISTUNG GEWÄHRT IHNEN BESTIMMTE RECHTSANSPRÜCHE ZU FESTGELEGTEN BEDINGUNGEN. IN ABHÄNGIGKEIT VON DEM VON IHNEN ERWORBENEN PRODUKT KÖNNEN WEITERE RECHTSANSPRÜCHE HINZUKOMMEN. DIESE RECHTE SIND LANDESABHÄNGIG. IN BESTIMMTEN LÄNDERN IST AUSSCHLUSS, BESCHRÄNKUNG ODER MODIFIZIERUNG VON BESTIMMTEN IMPLIZIERTEN RECHTEN ODER IHREN AUSWIRKUNGEN NICHT ZULÄSSIG. IN SOLCHEN FÄLLEN IST DIESE BESCHRÄNKTE GEWÄHRLEISTUNG NUR INNERHALB DES GESETZLICH VORGEGEBENEN RAHMENS GÜLTIG.

Durch die Gesetzgebung Ihres Landes stehen Ihnen unter Umständen bestimmte rechtliche Ansprüche gegenüber dem Händler oder dem Hersteller dieses Produktes zu. Diese Rechte werden durch diese beschränkte Gewährleistung nicht beeinträchtigt.

Die Bestimmungen dieser beschränkten Gewährleistung ersetzen alle anderen Gewährleistungen oder Bedingungen, ausgenommen gesetzliche Bestimmungen. Diese beschränkte

Gewährleistung hat keinen Einfluss auf Rechtsansprüche, die Ihnen von Rechts wegen zustehen, und schließt den Rechtsweg nicht aus.

In Ländern, in denen Haftungsbeschränkungen nicht gesetzlich ausgeschlossen sind, geht die Haftbarkeit von Tivoli Audio nicht über den von Ihnen für das Produkt bezahlten Kaufpreis hinaus. In Ländern, in denen Haftungsbeschränkungen gesetzlich ausgeschlossen sind, erstreckt sich die Haftbarkeit von Tivoli Audio lediglich auf direkte Schäden bei Verletzungen und/oder an beweglichem oder unbeweglichem Privateigentum infolge von Fahrlässigkeit seitens Tivoli Audio.

Falls dies nicht gesetzlich ausgeschlossen ist, ist Tivoli Audio nicht für atypische, zufällige, indirekte oder Folgeschäden haftbar. Manche Rechtssysteme erlauben keine Beschränkung oder den Ausschluss der Haftung oder die Begrenzung von Entschädigungsansprüchen bei atypischen, zufälligen, indirekten oder Folgeschäden, oder die Begrenzung der Haftbarkeit auf bestimmte Beträge. Die oben genannten Beschränkungen treffen also möglicherweise nicht auf Sie zu.

Die eingeschränkte Gewährleistung erlischt, wenn der Aufkleber mit der Seriennummer entfernt oder beschädigt wird. Falls Sie mit Ihrem Händler oder über ihn einen erweiterten Kundendienst-Vertrag abgeschlossen haben und nach Ende der Laufzeit dieser eingeschränkten Gewährleistung die Erbringung von Serviceleistungen erforderlich ist, wenden Sie sich zu diesem Zweck bitte an den Anbieter des erweiterten Kundendienstvertrags.

Sie können Ihr Produkt auf unserer Website bequem für den Garantieservice registrieren: www.tivoliaudio.com. Sie sind nicht gesetzlich verpflichtet, persönliche Angaben zu machen. Allerdings helfen uns diese Angaben dabei, nachzuvollziehen, welche Produkte Sie erworben haben und Sie als unseren Kunden besser zu verstehen. Ihre Angaben werden von Tivoli Audio lediglich zu Marketingzwecken benutzt und, falls erlaubt, um Sie in Bezug auf die von Ihnen gekauften und weitere Produkte von Tivoli-Audio oder anderen Firmen zu kontaktieren. Die von Ihnen angegebenen Informationen können in anderen Ländern verarbeitet werden.

Bei Kundendienstfragen wenden Sie sich bitte an Ihren örtlichen Händler.

Technische Daten:

Modell:	PAL+
Typ:	Tragbares Radio für DAB/DAB+/DMB/UKW
Lautsprecher:	2,5 Zoll full range, magnetisch abgeschirmt
Frequenzen:	UKW: 87,5-108,0 MHz (Frequenzbereich kann je nach Region variieren) DAB (Band III)/DAB+/DMB: 174-240 MHz
Stromversorgung:	12 V DC nominal – 15 V DC maximal, 1000 mA
Akku:	NiMH 7,2 V 2200 mA
Stromstärke des Akkus:	1000mA
Netzteil:	PALP-PS-CE : 12 V DC 1 A 230 V 50 Hz
Abmessungen:	15,55cm x 9,35cm x 9,25cm (HxBxT) (6.12" H x 3.68" W x 3.64" D)
Gewicht:	0,84 kg

Technische Änderungen vorbehalten.

Tivoli Audio behält sich technische Änderungen ohne Ankündigung vor.

Tivoli Audio, das Logo von Tivoli Audio, PAL+ und Portable Audio Laboratory sind Markenzeichen von Tivoli Audio, LLC.



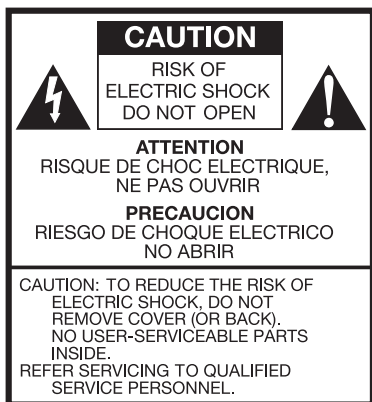

Ce symbole vous averti du risque de choc électrique pour l'utilisateur du fait de la présence à l'intérieur de l'appareil de courant électrique non isolé.



Ce symbole vous averti de l'existence d'importantes instructions d'utilisation et de maintenance dans le mode d'emploi joint à l'appareil.

Précautions d'emploi:

1. Lisez ce mode d'emploi.
2. Conservez ce mode d'emploi.
3. Respectez toutes les mises en garde.
4. Suivez toutes les instructions.
5. N'utilisez pas cet appareil près d'une source d'eau, telle qu'une baignoire, un sous-sol humide, ou une piscine. Attention : ne pas exposer cet appareil à la pluie ou au risque de moisissure.
6. Nettoyez votre appareil avec un chiffon doux, n'utilisez ni savon, ni produit aérosol.
7. Ne bloquez pas les ouvertures de ventilation. Suivez les recommandations d'installation.
8. N'exposez pas votre appareil à des sources de chaleur telles que la cheminée, le radiateur ou un amplificateur.
9. Raccordez votre appareil au secteur en respectant les normes de sécurité courantes et spécifiques au pays.
10. Placez le câble d'alimentation de manière telle qu'il ne soit pas dans le passage.
11. N'utilisez que les accessoires fournis avec votre appareil.
12. Utilisez uniquement le chariot, un trépied, une console ou table spécifiés par le fabricant, ou vendu avec l'appareil. Quand un chariot est utilisé, soyez prudent lorsque vous déplacez l'ensemble chariot / appareil afin d'éviter toute blessure en cas de chute.
13. Pour une sécurité accrue en cas d'orage ou lorsque l'appareil n'est pas utilisé pendant une longue période, débranchez le câble secteur. Ceci évitera les dommages éventuels dus à la foudre ou à une surtension électrique.



14. Ne branchez votre appareil que sur une source de courant conforme aux indications portées à l'arrière de l'appareil. Si votre appareil fonctionne avec une alimentation externe, n'utilisez que l'alimentation d'origine fournie par le fabricant. Pour les appareils fonctionnant sur batterie, lisez attentivement le mode d'emploi.
15. En cas de problème technique, débranchez votre appareil et faites le parvenir au service technique qualifié en particulier:
 - a. Si le cordon d'alimentation est endommagé.
 - b. Si du liquide s'est introduit dans l'appareil.
 - c. Si votre appareil ne fonctionne pas normalement.
 - d. Si votre appareil est tombé ou a été endommagé.
 - e. Si les performances de votre appareil sont affectées d'une quelconque manière.
16. N'exposez pas cet appareil à des projections d'eau. Les objets contenant du liquide ne doivent pas être placés à proximité de votre appareil ou au dessus.
17. Si l'afficheur se brise et si du liquide en sort, évitez tout contact avec ce liquide.
18. Veillez à éloigner votre appareil de toute flamme nue, telle que par exemple les bougies.
19. La température de fonctionnement de votre appareil est de 5 à 40° C.
20. Lors de l'installation de la radio, veillez à ce que l'alimentation secteur et la prise soient facilement accessibles.
21. Le cordon d'alimentation sert de dispositif de déconnexion et doit rester facilement accessible.

AVERTISSEMENT - Les conduites ne sont pas déconnectés de la position d'arrêt, mais les circuits ne sont pas alimentés.



Cet appareil peut être recyclé. Les produits portant ce symbole ne doivent pas être jetés avec les ordures ménagères. En fin de vie, vous devez déposer votre appareil dans un point de collecte de produits électriques et électroniques. Pour plus d'informations, vous pouvez contacter votre revendeur ou l'agence locale de l'environnement.

La Directive européenne pour l'élimination des déchets d'équipements électriques et électroniques (DEEE) a été mise en application pour réduire de manière importante la quantité de déchets, et en diminuer l'impact écologique sur la planète et la santé. Agissez de manière responsable en recyclant les produits usagers. Si ce produit est toujours en état de fonctionnement, pensez à le vendre ou à le donner.

Instructions PAL+ :

Toutes nos félicitations pour avoir choisi la radio portable PAL+ de Tivoli Audio. Vous avez entre les mains le meilleur radio réveil portable RNT/ FM du marché, d'une qualité exceptionnelle de réception et de restitution sonore, et d'une simplicité d'utilisation remarquable.

Nous comprenons votre impatience à utiliser votre nouvelle radio, mais afin de tirer le meilleur parti de votre nouvelle radio, prenez quelques minutes pour lire le mode d'emploi et les précautions d'emploi. Familiarisez-vous avec votre appareil. Si vous avez la moindre question, n'hésitez pas à contacter votre revendeur agréé Tivoli Audio ou à nous contacter directement.

Conserver votre emballage, il pourrait vous être utile si vous deviez retourner votre réveil radio au service technique.

Encore une fois « Merci d'avoir choisi Tivoli Audio », consommez sans modération votre radio PAL+!

A propos de Tivoli Audio:

La marque Tivoli Audio a été créée par Tom DeVesto, avec la mission de mettre à la disposition des consommateurs des appareils de grande qualité audio, d'une utilisation simple et d'un design élégant. En qualité de Directeur Exécutif (CEO) et Directeur du département Recherche et Développement de sa précédente entreprise Cambridge SoundWorks*, Tom DeVesto a mis au point de très performants produits destinés aux marchés de la Haute Fidélité ou du Multimédia. Tom a également fait partie du comité de direction d'entreprises telles qu'Advent et Kloss Video.

*Cambridge SoundWorks est une marque déposée de Creative Labs, Singapour.

Dans votre emballage de PAL+ vous trouverez:

- Une alimentation externe
- Un câble audio stéréo min jack-mini jack (3,5 mm)
- Une batterie NiMH (installée dans l'appareil)
- Une télécommande (pile installée)
- Un support de télécommande

Si l'un quelconque de ces accessoires venait à manquer, contactez votre revendeur ou le distributeur Tivoli Audio.

Premiers pas:

1. Déployez l'antenne.
2. Raccordez l'alimentation externe à votre appareil et raccordez l'autre extrémité à une prise de courant.
3. Enfoncez la touche "On" de la télécommande ou appuyez brièvement sur la molette située sur le dessus du PAL+. Patientez le temps que l'appareil effectue complètement un "Auto Scan".
4. Appuyez sur les touches "haut" et "bas" de la télécommande pour visualiser les stations disponibles et mettre en surbrillance la station que vous souhaitez écouter.

- Appuyez sur la touche Menu/Select de la télécommande pour écouter la station en surbrillance.
- Utilisez les touches Volume Up ou Volume Down de la télécommande pour ajuster le volume, ou utilisez le contrôle rotatif sur le dessus de votre appareil.

Support de télécommande:

Un support de télécommande est livré avec votre appareil. L'adhésif double face fixé dessus vous permettra de le positionner sur le côté ou à l'arrière de votre radio.

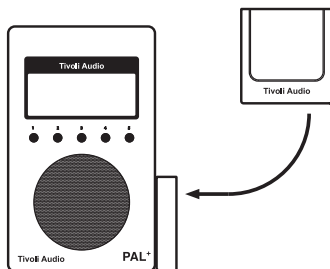

Description des contrôles (reglages du dessus - afficheur):

1. MOLETTE MULTI-FONCTION (DESSUS):

De manière pratique, cette molette a plusieurs fonctions:

Mise en route: Quand votre PAL+ est éteint, appuyez au centre de la molette située au dessus, pour l'allumer. Lorsqu'il est en fonction, quelque soit la source, maintenez une pression une seconde pour l'éteindre. (Attention: si votre PAL+ n'est pas raccordé à son alimentation, la touche Power de votre télécommande sera sans effet.)

Volume: Tournez le bouton dans le sens des aiguilles de la montre pour augmenter le volume et dans le sens inverse pour le diminuer.

Tuning (Réglage stations): En FM ou RNT (DAB/DAB+/DMB), appuyez une fois au centre et tournez la molette dans un sens ou dans l'autre pour régler manuellement la fréquence. Appuyez à nouveau pour que l'affichage se mette à jour. Une lettre "T" apparaît dans l'afficheur pour signaler le mode de réglage manuel. Il n'y a aucune fonction réglage sur la source Aux. Sans manipulation pendant sept secondes, la molette redevient contrôle de volume.

Source: Appuyez deux fois au centre de la molette pour passer en mode sélection et utilisez la rotation de la molette pour choisir votre source. Une nouvelle pression au centre permettra de confirmer votre choix. Sans manipulation pendant sept secondes, la source affichée sera sélectionnée.

Snooze (rappel): Lors du déclenchement du réveil, une pression enclenchera le rappel. L'icône  apparaît dans l'afficheur lorsque la fonction rappel est enclenchée. Le délai de rappel est de 7 minutes. Une nouvelle pression annulera le rappel. Attention, le réveil ne fonctionnera qu'à la condition que le PAL+ soit raccordé à son alimentation et branché.

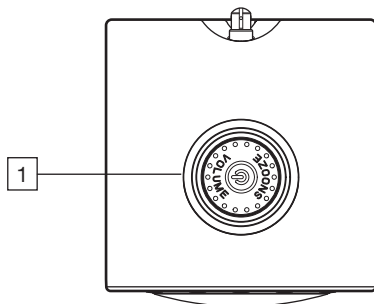

2. AFFICHEUR:

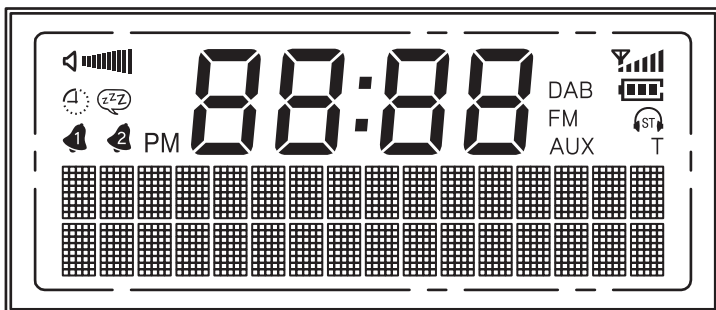

: Volume (niveau)

FM: FM (Modulation fréquences)

: Durée avant extinction (Sleep) **DAB:** DAB/DAB+/DMB

: Temps avant rappel (Snooze) **AUX:** Entrée auxiliaire

: Réveils 1 & 2

: Indication du statut de la batterie

88:88 (Chiffres): Horloge

: Indication Mono ou Stéréo pour l'écoute au casque

: Niveau du signal

T: Mode syntonisation manuelle

3. **PRESELECTIONS:** Pour mémoriser une station que vous écoutez, enfoncez et maintenez la touche mémoire souhaitée. Pour rappeler une station appuyez brièvement sur la touche correspondante. En mode FM, le N° de la mémoire apparaîtra dans l'afficheur. Vous disposez de 5 présélections en FM et 5 en RNT.

Description des contrôles (situés à l'arrière):

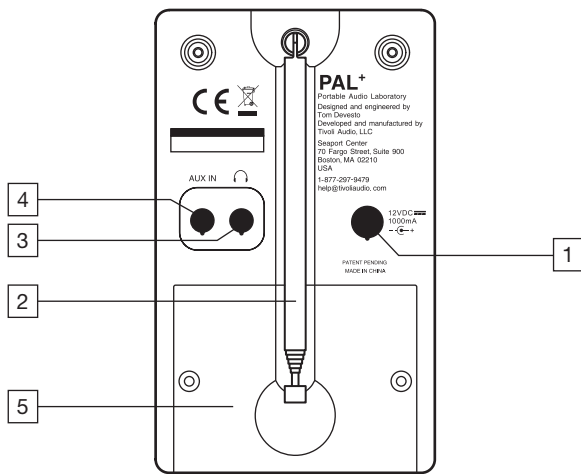





- 1. 12VDC/1000mA:** Utilisez ce connecteur pour brancher l'alimentation fournie avec votre PAL+, soit pour le faire fonctionner sur secteur, soit pour recharger la batterie lorsque l'appareil est en mode veille. **N'utilisez aucune autre alimentation que celle fournie avec votre appareil.** En cas de perte ou de dommage, vous devez impérativement remplacer votre alimentation par une alimentation originale à l'identique de marque Tivoli Audio. Vous devez respecter les normes de sécurité de votre pays et en Europe une alimentation conforme à la EN/IEC 60065 (12V CC 1A et 230V 50Hz). L'utilisation d'une alimentation autre que celle d'origine est dangereuse. Remettez en place l'obturateur caoutchouc si vous n'utilisez pas cette connexion. Le contact doit être positif au centre 5,5 mm / 2,1 mm. Il est normal que l'alimentation chauffe pendant l'utilisation.
- 2. ANTENNE:** Déployez l'antenne télescopique et positionnez la de manière à obtenir la meilleure réception. En cas de signal FM puissant, il peut être judicieux de replier l'antenne pour réduire les interférences. Lorsque vous n'utilisez pas votre radio, replier l'antenne pour la protéger. Pour plus d'infos, reportez vous à la section "Réception".
- 3. SORTIE CASQUE:** Raccordez un casque (non fourni) sur cette sortie stéréo contrôlée. Le raccordement du casque coupe automatiquement le haut parleur principal. Le niveau d'écoute se règle par le bouton Volume du poste ou de la télécommande. La commande "Mono" de la télécommande vous permet de commuter cette sortie en Mono ou en Stéréo. Un icône de casque (ST) indiquera que la sortie est commutée en stéréo. La connexion se fait par l'intermédiaire d'un mini jack stéréo 3,5 mm. Ecoutez à un niveau raisonnable. Remettez en place l'obturateur caoutchouc si vous n'utilisez pas cette sortie casque.
- 4. AUX IN:** Pour écouter une source audio externe, telle qu'un lecteur CD ou MP3, un ordinateur, un iPod ou un iPhone, raccordez la sortie casque de la source sur cette entrée par l'intermédiaire d'un câble équipé d'un mini jack stéréo 3,5 mm. Remarque: Les niveaux de cette entrée auxiliaire et de la radio peuvent être tout à fait différents. Remettez en place l'obturateur caoutchouc si vous n'utilisez pas cette entrée.

5. **LOGEMENT BATTERIE:** Abrite la batterie NiMH du PAL+. Le connecteur mini B USB situé est réservé à l'utilisation par le service technique. Toute tentative de raccordement à ce connecteur peut endommager votre PAL+ et annulerait la garantie.

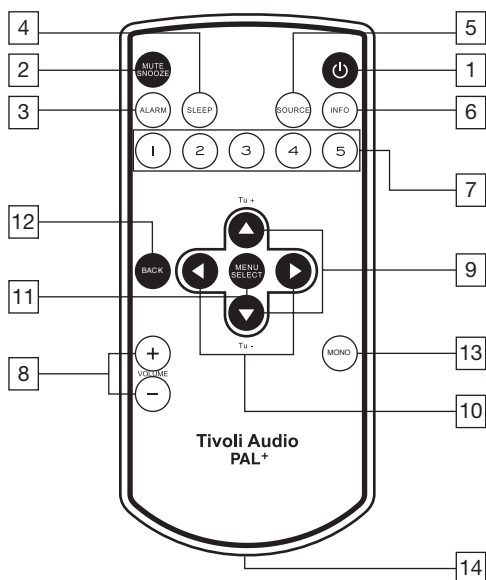
Description des fonctions de la télécommande:

(Un support de télécommande est livré avec votre appareil. L'adhésif double face fixé dessus vous permettra de le positionner sur le côté ou à l'arrière de votre radio.)



1. **MISE SOUS TENSION:** Appuyez sur cette touche pour allumer votre PAL+. La radio s'allumera sur la dernière source écoutée. Appuyez à nouveau pour éteindre. La mise en marche par la télécommande ne peut fonctionner que si votre PAL+ est raccordé au secteur.
2. **MUTE/SNOOZE:** Appuyez pour passer en mode silence (Mute) pendant l'écoute, les barres après l'icône  disparaîtront. En appuyant sur cette touche ou en ajustant le volume, vous sortirez du mode silence. Lorsque le réveil se déclenche, appuyez sur cette touche pour déclencher une pause de 7 minutes. Le réveil se déclenchera à nouveau après. Un icône  apparaît dans l'afficheur lorsque la fonction rappel est enclenchée. La durée de rappel n'est pas réglable. Les fonctions Rappel et Alarm ne sont opérantes qu'à la condition que le PAL+ soit raccordé au secteur.
3. **ALARM (RÉVEIL):** Utilisez les touches ▲▼ et Select pour régler les réveils. Reportez vous à la section "Comment régler le réveil".
4. **SLEEP: (Tempo)** Appuyez plusieurs fois sur cette touche pour visualiser le temps d'écoute avant extinction de votre radio et utilisez la touche "Select" pour valider. Une pression sur la touche "Sleep" de la télécommande affichera le temps restant. Lorsque la fonction Tempo est active, une icône de montre [] s'affiche. Pour annuler cette

fonction appuyez plusieurs fois sur la touche "Sleep" jusqu'à afficher « Sleep off » et validez avec "Select". Si vous utilisez la fonction Sleep et que votre PAL+ fonctionne sur batterie, une fois le temps écoulé, la radio s'éteindra complètement. Si vous aviez programmé un réveil celui-ci ne fonctionnera pas. Pour utiliser sans problème les fonctions "Sleep" et "Réveil", n'oubliez pas de brancher votre PAL+ sur le secteur.

5. **SOURCE:** Pressez pour choisir la source.
6. **INFO:** Appuyez plusieurs fois pour afficher les différentes informations disponibles. Aucune information n'est disponible en Aux.
7. **MEMOIRES 1-5:** Appuyez sur un bouton et maintenez pour enregistrer la station en écoute. Un appui bref sur une de ces touches rappelle la mémoire correspondante. En FM, la fréquence et le numéro de la mémoire s'affichent sur l'écran. Vous disposez de 5 mémoires en FM et 5 en RNT.
8. **VOLUME +/-:** Appuyez sur + pour augmenter le volume et sur – pour le baisser. Si le son est entaché de distorsion, diminuez le volume pour éviter d'endommager le haut-parleur. En réglant le volume pendant que le PAL+ est en mode silence, celui-ci sera annulé.
9. **▲▼/TUNE +/-:** Utilisez pour naviguer dans le menu. Utilisez ces mêmes touches pour régler manuellement les fréquences. Appuyez et maintenez appuyé pour faire défiler rapidement les fréquences. Un "T" dans l'afficheur indique le réglage manuel. Il faut 1 seconde avant que les fréquences ne changent. Appuyez 1,5 sec et relâchez pour lancer la fonction scan automatique jusqu'à la détection de la prochaine station. En recherche automatique, l'afficheur indique « Scanning... ».
10. **◀▶:** Utilisez pour naviguer dans le menu. La flèche droite duplique la touche "Menu/Select". Dans certains menus la flèche gauche permet de revenir à la rubrique précédente.
11. **MENU/SELECT:** Appuyez pour rentrer dans le menu et faire les sélections. Reportez vous à la rubrique "Menu".
12. **BACK:** Cette touche vous permet de revenir en arrière.
13. **MONO:** Appuyez sur cette touche pour sélectionner Mono ou Stéréo. L'indication "M" ou "ST" apparaît. Cette information est également fournie lors de l'utilisation de la touche Info de la télécommande. Si à l'écoute au casque d'une station FM, vous constatez du bruit, n'hésitez pas à commuter votre radio en Mono afin de réduire celui-ci. Pour plus d'information, reportez vous à la rubrique "Balance".
14. **LOGEMENT DE LA PILE:** Retirez le plastique isolant la pile afin de pouvoir utiliser la télécommande. En cas de besoin, assurez vous d'utiliser exactement la même pile que celle d'origine: pile bouton au Lithium CR2025.

 **ATTENTION: Si la pile est incorrectement remplacée, il y a un risque d'explosion. Soyez attentif au modèle de batterie utilisée. Respectez les règles locales concernant les déchets et leur recyclage.**

Menu et particularités:

Appuyez et maintenez enfoncée la touche Menu/Select. Utilisez les touches ▲▼ et Select pour changer de rubrique. Utilisez la touche Back pour revenir ou attendez 15 sec la sortie automatique du menu.

L'asterix (*) indique le choix qui a été validé.

1. **RÉGLAGE SCAN (EN FM SEULEMENT):** Appuyez sur "Menu" et utilisez ▲▼ et Select pour choisir entre « Tout signal » et « Signal fort » lors de la recherche automatique (voir #9 (▲▼/Tune +/-) dans la section TELECOMMANDE)). Le choix « Tout signal » accroît la sensibilité et peut générer l'arrêt en recherche sur un bruit inter-station. Ceci n'est pas disponible sur la source Auxiliaire.
2. **EQ TIVOLI:** Ceci vous permet de régler la tonalité de votre appareil. Avec les flèches ▲▼ et la touches Select, vous pouvez régler comme vous le souhaitez les basses et les aiguës. Ces réglages se trouvent sous « User EQ ». Sur le menu approprié, avec les flèches ▲▼ et la touches Select vous pourrez mettre en fonction « On » ou supprimer « Off » l'accentuation « Contour » (Loudness). L'accentuation « Contour » est recommandée afin d'avoir un équilibre tonal plus naturel en écoute à faible niveau. Utilisez ▲▼ et Select pour utiliser les courbes d'égalisation préenregistrées, ces réglages se substituent aux réglages Graves et Aiguës personnalisés, par contre le réglage « Contour » n'est pas affecté. Le choix « Plat » rétablit les réglages d'usine, c'est-à-dire les Graves et Aiguës à 0 et Contour désactivé (Off). En sélectionnant « User EQ » vous retrouverez vos réglages personnels. Dans le menu EQ Tivoli, le chiffre de gauche indique le réglage des Graves et le chiffre de droite celui des Aiguës.
3. **BALANCE (DANS LE MENU EQ TIVOLI):** Utilisez les touches ▲▼ pour effectuer votre réglage préféré. Ceci n'affecte que la sortie casque.
4. **HEURE (DANS LE MENU RÉGLAGE):**

12H/24H:

Appuyez sur Select et utilisez les flèches ▲▼ pour choisir le format 12h ou 24h.

Heure/Date:

Appuyez sur Select et utilisez les flèches ▲▼ pour régler l'heure, les minutes puis la date. Pour pouvoir régler manuellement l'heure et la date, vous devez désactiver la mise à jour automatique.

MAJ Auto:

Mise à jour automatique. Appuyez sur Select et utilisez les flèches ▲▼ pour choisir le mode de mise à jour « MAJ de tout », « MAJ DAB » (aussi DMB) ou « MAJ FM » (de RDS). Pour que cette mise à jour ait lieu, il faut disposer de la réception d'un signal FM RDS ou RNT porteur de l'information d'heure et de date. Cette mise à jour peut prendre plusieurs minutes avant d'être effective. Tivoli Audio ne saurait être tenu responsable d'une mise à jour non exacte due à l'information reçue d'une station.

Pour régler l'heure manuellement, choisissez « Pas de MAJ », puis sélectionnez « Heure/Date » dans le menu « Heure » et en utilisant les touches ▲▼ ou ◀▶ pour régler l'heure et la date. Dans le même menu « Heure », vous pourrez choisir le format d'affichage de l'heure et de la date.

REMARQUE: En cas de coupure de courant, le réglage du réveil et de l'horloge sont conservés dans la mémoire interne. Lorsqu'il a été choisi une mise à jour automatique, celle-ci s'effectue à partir de la dernière station écoutée, même si le PAL+ est en veille.

Format Date:

Appuyez sur Select et utilisez les flèches ▲▼ et la touche Select pour choisir le format souhaité.

5. ECLAIRAGE (DANS LE MENU RÉGLAGE):**Timeout:**

L'éclairage de l'afficheur peut être constant que vous effectuez ou non des commandes (tel est le réglage d'usine). Vous pouvez programmer une atténuation de l'éclairage après une temporisation choisie. Toute commande sur l'appareil ou la télécommande réactive l'éclairage.

Appuyez sur Select et utilisez les flèches ▲▼ et la touche Select pour régler la temporisation 10, 20, 30, 45, 60, 90, 120 ou 180 secondes, ou Off pour désactiver l'atténuation de l'éclairage.

Eclairage fort:

Appuyez sur Select et utilisez les flèches ▲▼ et la touche Select pour régler l'éclairage fort.

Eclairage faible:

Si vous avez choisi une temporisation pour l'atténuation de l'éclairage, appuyez sur Select et utilisez les flèches ▲▼ pour régler l'éclairage atténué. Vous pouvez choisir « Off » pour que l'afficheur s'éteigne et ne soit pas gênant la nuit.

- 6. LANGUE (DANS LE MENU RÉGLAGE):** Appuyez sur Select et utilisez les flèches ▲▼ et la touche Select pour choisir la langue.
- 7. RÉGLAGE USINE (DANS LE MENU RÉGLAGE):** Appuyez sur Select et utilisez les flèches ▲▼ ou ◀▶ et la touche Select pour confirmer par « Oui » ou « Non » le retour aux réglages d'origine. Un retour au réglage usine efface tous les réglages personnels tels que le choix de langue ou les mémoires.
- 8. ID (DANS LE MENU RÉGLAGE):** Appuyez sur Select pour afficher les informations concernant la version logiciel de votre radio. Cette information peut vous être demandée en cas d'appel au service technique.
- 9. SLEEP (DANS LE MENU RÉGLAGE):** Appuyez sur Select et utilisez les flèches ▲▼ et la touche Select pour régler la temporisation avant extinction choisie. Un accès direct à ce réglage est possible par la touche Sleep de la télécommande. L'icône d'une horloge apparaîtra dans l'afficheur lorsque la fonction Sleep est activée.

ATTENTION: Si vous utilisez la fonction Sleep et que votre PAL+ fonctionne sur batterie, une fois le temps écoulé, la radio s'éteindra complètement. Si vous aviez programmé un réveil celui-ci ne fonctionnera pas. Pour utiliser sans problème les fonctions "Sleep" et "Réveil", n'oubliez pas de brancher votre PAL+ sur le secteur.

Comment régler le réveil:

Accédez au réveil par le menu ou appuyez sur le bouton Alarm de la télécommande.

1. « Alarm 1 » est le 1er réglage qui apparaît. Appuyez à nouveau sur Alarm ou utilisez les touches ▲▼ et Select pour choisir Réveil 1 ou Réveil 2. Remarque: vous naviguez dans le menu Réveil avec les touches Back ou ◀ et Select ou ▶.
2. Utilisez les touches ▲▼ pour mettre en fonction le réveil. Si l'heure et la date n'ont pas encore été réglées, le PAL+ vous y invitera. Sinon réglez le réveil en suivant les étapes suivantes.
3. Utilisez les touches ▲▼ pour régler l'heure, puis pressez Select. Répétez la même opération pour les minutes, ainsi que la mention AM/PM si vous utilisez le format 12h.
4. Utilisez les touches ▲▼ pour régler la durée du réveil, puis pressez Select.
5. Utilisez les touches ▲▼ pour choisir la source que vous souhaitez utiliser, puis pressez Select. Si vous choisissez la RNT ou la FM, utilisez Tune+/- pour choisir une station en mémoire ou la dernière station écoutée, puis pressez Select. Assurez-vous que la station choisie émet effectivement au moment programmé. Au moment du réveil, si celui-ci est réglé sur RNT et que ni la station choisie, ni la dernière station écoutée n'émettent, le PAL+ vous réveillera avec le buzzer.
6. Utilisez les touches ▲▼ pour régler le type de réveil que vous souhaitez. Si votre choix se porte sur « Une fois », vous devez choisir la date.
7. Enfin utilisez les touches ▲▼ pour régler le volume et pressez Select.
8. Répétez cette procédure pour le Réveil 2, si vous le désirez.

Si vous vous êtes trompés à une quelconque étape, utilisez la touche Back pour revenir en arrière et recommencer.

Remarque: vos réglages ne seront sauvegardés que si vous avez été au bout du processus de réglage du réveil et qu'est apparue sur l'afficheur l'inscription « Réveil réglé ».

IMPORTANT:

- **Le réveil ne peut fonctionner si le PAL+ est éteint et non connecté à l'alimentation externe.**
- **Le niveau sonore du réveil augmente progressivement pour atteindre le niveau programmé après quelques secondes.**
- **Si l'alimentation électrique n'est pas branchée ou si la batterie vient à être complètement déchargée, les réglages de réveil seront sauvegardés mais le réveil ne fonctionnera pas.**

OPTIONS REVEIL:

Activation rapide: Le PAL+ étant en veille, un appui bref répété sur Alarm vous permettra d'activer ou de désactiver l'un ou l'autre des réveils ou les deux.

Couper le réveil: Pour couper le réveil lorsqu'il se met en fonction: appuyez sur Alarm ou Power de la télécommande ou de manière prolongée au centre de la molette au dessus du PAL+.

Snooze (Répétition): Pour activer la répétition du réveil, appuyez sur le bouton Snooze de la télécommande lorsque le réveil se déclenche ou brièvement au centre de la molette multifonctions. Le délai de la fonction Répétition n'est pas ajustable.

Remarque: En cours de répétition, vous pouvez voir le délai avant activation en appuyant sur la touche Snooze de la télécommande. Si vous appuyez sur les touches Alarm ou Power de la télécommande ou sur la molette multifonctions du PAL+, la fonction répétition sera annulée. Le PAL+ se mettra en veille ou s'éteindra s'il fonctionne sur batterie.

Radio Numérique Terrestre (DAB/DAB+/DMB):

LISTE STATION: Utilisez les touches ▲▼ de la télécommande, ou appuyez une fois sur la molette Multifonction sur le dessus de l'appareil, pour montrer toutes les stations RNT disponibles à l'écoute et choisir la station désirée. L'affichage de la station disparaîtra au bout de 7 secondes si la manipulation se fait avec² la molette, au bout de 15 si vous utilisez la télécommande.

Appuyez et maintenez enfoncée la touche Menu/Select. Utilisez les touches ▲▼ et Select pour changer de rubrique. Utilisez la touche Back pour revenir ou attendez 15 sec la sortie automatique du menu.

Un astérisque (*) indique que l'option affichée a été sélectionnée.

Remarque: Lorsque vous activez la RNT si la liste de station est vide, une recherche automatique se mettra en route.

1. **RECHERCHE AUTOMATIQUE:** Recherche toutes les stations disponibles. Si vous déplacez le PAL+, vous devez relancer une recherche automatique pour mettre à jour la liste des stations disponibles. Pour annuler la recherche automatique, appuyez sur Back.
2. **EQ TIVOLI:** Reportez vous plus haut à la rubrique Menu et particularités.
3. **RECHERCHE MANUELLE:** Utilisez les touches ▲▼ pour afficher la fréquence station spécifique et utilisez la touche Select pour l'écouter.
4. **DRC:** Contrôle de la dynamique vous permet de compresser le signal de certaines stations afin de pouvoir les écouter à faible niveau ou pour limiter le bruit de fond dans les passages faibles.
5. **MODE AVANCÉ:** Si déplacez le PAL+ dans une nouvelle région, vous risquez de retrouver des stations avec le même nom. Si vous choisissez « Vue avancée », « Long label », et « Ensemble vu » vous serez en mesure de distinguer les différentes stations.

En DAB/DAB+, nous vous conseillons de les désactiver, en DMB au contraire, il est conseillé de les mettre en fonction.

6. **ELIMINER:** Si le PAL+ est déplacé dans une nouvelle région, grâce à la fonction « Eliminer », les stations non disponibles seront supprimées de la liste. Utilisez les flèches ▲▼ ou ◀▶ et la touche Select pour confirmer « Oui » ou pas « Non » la suppression de stations devenues non disponibles.

REMARQUE: Si vous déplacez votre PAL+ à un endroit où la liste de stations RNT reçues peut avoir changé, nous vous recommandons de mettre à jour la liste en "Eliminant" les stations non disponibles.

MESSAGES EN RNT:

Service associés: La disponibilité de services associés est signalée par le symbole >> affiché après le nom de la station. Les services associés ne sont pas forcément disponibles dans toutes les régions.

« ? »: Ce symbole indique que la station n'émet pas.

Non disponible: Indique que le signal de la station DAB est trop faible.

A propos de la batterie:

Le PAL+ utilise un pack scellé de 6 accus haute-capacité Nickel Métal Hydrure (NiMH). Contrairement aux accus Nickel Cadmium (NiCd), celles-ci n'ont pas d'effet mémoire, ont une durée d'utilisation plus longue et ne contiennent pas de métaux toxiques. L'icône de pile dans l'afficheur sert d'indicateur à la fois pour le niveau de charge et la charge de la batterie.

CHARGE: Pour recharger le PAL+, branchez-le et mettez-le en veille (Stand By). Si la batterie est complètement déchargée, il faudra environ 3h30 pour la recharger complètement. La batterie étant complètement déchargée lorsqu'elle est neuve, il est conseillé de faire 4 ou 5 cycle de décharge complète puis recharge pour obtenir les performances prévues d'autonomie. L'icône de la batterie clignote pendant la charge. Il cesse de clignoter lorsque la batterie est complètement chargée et indique 3 barres. La batterie ne se charge pas si le PAL+ est allumé bien qu'il soit alimenté. En résumé pour charger le PAL+, il faut qu'il soit branché et en veille.

BATTERIE FAIBLE: Au fur et à mesure de l'utilisation, l'icône va indiquer 3 puis 2 puis 1 barre puis être vide. **Le son sera distordu quand la batterie atteindra un faible niveau. Ceci est normal et est une indication audible de la nécessité de mettre rapidement la batterie en charge.** La batterie du PAL+ étant du type NiMH, elle n'a aucun effet mémoire, il n'est donc pas nécessaire d'attendre que la batterie soit complètement épuisée pour la remettre en charge, attendre la décharge complète ne pose toutefois pas de problèmes.

L'icône de batterie donne une approximation du statu alimentation/charge. Cela peut prendre quelques secondes pour que l'information se stabilise. Si la batterie est retirée et que le PAL+ fonctionne uniquement sur secteur, l'icône dans l'afficheur montre une pile vide.

TEMPS D'AUTONOMIE SUR BATTERIE: De nombreux facteurs tels que le niveau d'écoute ou le type de programmes écoutés affectent le temps d'autonomie. Une écoute à faible niveau offre une autonomie plus grande qu'à fort niveau. Au fur et à mesure de l'utilisation, vous maîtriserez mieux l'autonomie de la batterie.

Cela ne pose aucun problème d'utiliser constamment le PAL+ sur secteur.

REMPACEMENT DE LA BATTERIE: S'il s'avère nécessaire de changer la batterie, soulevez l'antenne, dévissez le cache batterie et retirez-la. Repérez comment est connectée la batterie avant de la débrancher. Remplacez la batterie en vous assurant de l'avoir correctement raccordée. Remettez en place le couvercle en insérant d'abord la partie inférieure et revissez-le.

⚠ ATTENTION: Pour réduire les risques, assurez vous d'utiliser une batterie d'origine Tivoli Audio. Respectez les règles locales concernant les déchets et leur recyclage. La batterie ne doit être exposé ni au rayons du soleil, ni au feu, ni à une source de chaleur excessive. L'utilisation d'une batterie autre qu'une Tivoli Audio peut endommager votre PAL+.

En ce qui concerne la pile de la télécommande reportez vous à la rubrique concernée dans le paragraphe "Télécommande".

Réception RNT/FM:

Si vous déplacez votre PAL+, il est recommandé de refaire un scan et de mettre à jour la liste des stations disponibles.

FM: Dans les zones de signal fort, repliez l'antenne afin d'améliorer la réception.

RDS(en FM uniquement):

Le RDS (Radio Data System) transmet en même temps que le signal audio, du texte et des informations. Toutes les stations de radio FM ne transmettent pas nécessairement des informations RDS. Si le signal RDS est trop faible, le texte affiché peut être entaché d'erreurs. Vous pouvez essayer d'améliorer ceci en déplaçant l'antenne. La nature des informations RDS est déterminée par la station de radio.

Utilisation du PAL+:

- Le PAL+ est prévu pour être utilisé dans un milieu humide, il n'est toutefois pas prévu pour être utilisé en extérieur sous la pluie ou être immergé.
- Le PAL+ est une radio portable, mais il n'est pas indestructible. Evitez de le faire tomber, de le jeter ou de le heurter.
- Attrapez toujours le PAL+ par les encoches sur les côtés afin d'éviter qu'il ne vous échappe de la main.

Entretien:

N'utilisez jamais de produit ou de chiffon corrosif. Le revêtement est très sensible aux produits de nettoyage. La détérioration du revêtement n'est pas couverte par la garantie. Pour nettoyer le PAL+, utilisez un chiffon doux.

Garantie contractuelle:

Chez Tivoli Audio nous fabriquons des produits selon des standards de qualité élevés et nous avons pleine confiance dans les performances de nos produits. En conséquence, nous garantissons ces produits (pièces et main d'œuvre) contre tout vice caché, pendant un an à compter de la date d'achat au profit de l'acheteur originel. Cette garantie n'est pas transférable.

Dans la Communauté européenne, en Suisse et en Norvège, cette garantie est de deux ans.

Cette garantie ne couvre pas les dommages qui pourraient résulter d'une utilisation ou installation inappropriée, de la tentative de charge de piles alcaline, de l'utilisation d'accessoires non adaptés, de modifications, de tentative de réparation, de dégâts subis pendant le transport, de la perte, de la malveillance, d'accidents, de l'utilisation sur une mauvaise tension, de surtension, de la foudre, de tout cas de force majeure, de l'usure normale, ou d'une utilisation commerciale. Merci de vous adresser à votre revendeur pour toute réparation. La preuve d'achat peut s'avérer indispensable.

Ne tentez pas d'ouvrir le produit. Aucune pièce ne se trouve à l'intérieur et toute tentative de modification ou de réparation annulerait la garantie.

Tivoli Audio ne peut prendre en charge l'élimination de problèmes de réception, de bruits parasites externes, la perte de temps, la gêne, la non-disponibilité du produit ainsi que tout problème résultant d'une mauvaise utilisation.

Si l'Etat ou le Pays où vous avez acheté cet appareil impose des droits complémentaires à la garantie, ceux-ci s'appliquent. Si l'Etat ou le Pays interdisent certaines limitations, ces limitations ne sauraient s'appliquer.

Si vous avez acquis une extension de service ou de garantie, celle-ci incombe exclusivement au revendeur auprès de qui vous l'avez souscrite.

Vous pouvez valider votre garantie dans les 30 jours qui suivent votre achat sur le site www.tivoliaudio.com.

Pour tout problème technique, contactez votre revendeur ou le distributeur officiel Tivoli Audio de votre pays.

Caractéristiques:

Modèle:	PAL+
Type:	Portable DAB/DAB+/DMB/FM radio
Haut-parleur:	2.5" full range, video shielded
Gamme de réception:	FM: 87.5-108.0MHz (receiving range may vary by region) DAB (Band III)/DAB+/DMB: 174-240MHz
Alimentation:	12VDC nominal – 15VDC maximum, 1000mA
Batterie:	NiMH 7.2V 2200mA
Intensité batterie:	1000mA
Alimentation:	PALP-PS-CE : 12VDC 1A 230V 50Hz
Dimensions (l x h x p):	15.55cm x 9.35cm x 9.25cm (hors tout) (6.12" H x 3.68" W x 3.64" D)
Poids:	0.84 Kg

Ces spécifications sont susceptibles d'être modifiées sans préavis.

Tivoli Audio se réserve le droit de modifier ses produits sans préavis.

Tivoli Audio, le logo Tivoli Audio, PAL+ et Portable Audio Laboratory sont des marques déposées de Tivoli Audio LLC.

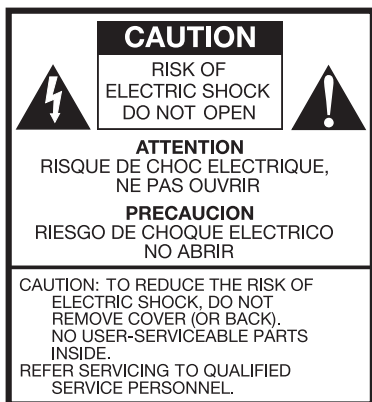

Questo simbolo serve per segnalare all'utente le presenze di "tensioni pericolose" non isolate all'interno del guscio del prodotto che potrebbero essere sufficienti per rappresentare un pericolo di shock elettrico per le persone.



Questo simbolo serve per segnalare all'utente la presenza di importanti istruzioni di manutenzione (assistenza) e utilizzo nella documentazione che accompagna il dispositivo.

Importanti Istruzioni Di Sicurezza:

1. Leggete queste istruzioni.
2. Conservate queste istruzioni.
3. Osservate tutti gli avvertimenti.
4. Seguite tutte le istruzioni.
5. ATTENZIONE - Per ridurre il rischio di shock elettrici, non esponete questo prodotto alla pioggia o all'umidità.
6. Pulite solo con un panno secco.
7. Non bloccate qualsiasi porta di ventilazione. Installate il prodotto in conformità alle istruzioni del produttore.
8. Non installate il prodotto vicino a qualsiasi fonte di calore come caloriferi, griglie di aerazione, stufe, o altri dispositivi (inclusi gli amplificatori) che producono calore.
9. Non compromettete la funzionalità di sicurezza di una spina con messa a terra.
10. Proteggete il cavo di alimentazione In modo che non sia calpestato o pizzicato in particolare in corrispondenza delle prese di estremità, delle prese a muro, e dei punti di uscita dal dispositivo.
11. Utilizzate solo accessori e impianti specificati dal produttore.
12. Utilizzate solo il carrello, l'appoggio, il treppiede, o il tavolo specificato dal produttore, o venduto con il dispositivo. Quando si usa un carrello, fate prudenza nel movimentare la combinazione di dispositivo e carrello per evitare infortuni dovuti al rovesciamento.
13. Per proteggere meglio questo prodotto durante un temporale, o quando lo si lascia inutilizzato per lungo tempo, scollegatelo dalla presa a muro. Questo preverrà danneggiamenti al prodotto dovuti a fulmini o sovratensioni.
14. Utilizzate il prodotto solo con il tipo di alimentazione indicato sul pannello posteriore. Per prodotti che usano un alimentatore esterno, utilizzate un alimentatore sostitutivo esattamente uguale in caso di perdita o danneggiamento dell'originale. Per prodotti che



utilizzano batterie, fate riferimento alle istruzioni nel manuale utente.

15. Scollegate questo prodotto dalla presa a muro e portatelo in riparazione a personale qualificato se si verifica una delle seguenti condizioni:
 - a. Quando il cavo di alimentazione o la presa sono danneggiati.
 - b. Se del liquido è colato o degli oggetti sono caduti sul prodotto.
 - c. Se il prodotto è stato esposto a acqua o pioggia.
 - d. Se il prodotto non funziona normalmente seguendo le istruzioni di utilizzo.
 - e. Se il prodotto è stato fatto cadere o danneggiato in altro modo.
 - f. Quando il prodotto mostra un importante degrado delle prestazioni.
16. Il dispositivo non deve essere esposto a gocciolamenti o spruzzi, né oggetti con liquidi devono essere posti sul dispositivo.
17. In caso di rottura dello schermo LCD non toccare il liquido.
18. Tenete questo prodotto a una distanza di sicurezza da fiamme vive, come una candela accesa.
19. L'intervallo di temperature suggerito per l'utilizzo è da 5° C a 40° C (41° F a 104° F)
20. L'alimentatore esterno deve essere posizionato in modo da essere facilmente accessibile e di non essere bloccato da mobili, ecc.
21. La spina del cavo di alimentazione costituisce il dispositivo di scollegamento e deve essere sempre facilmente accessibili.
22. **ATTENZIONE** - La rete non venga interrotta in posizione off, ma i circuiti sono de-alimentati. **WARNING** – The mains are not disconnected in the off position, but the circuits are de-powered.

Questo prodotto può essere riciclato. I prodotti che riportano questo simbolo **NON** devono essere gettati con i normali rifiuti domestici. Alla fine della vita del prodotto portarlo ad un punto di raccolta designato per il riciclaggio dei dispositivi elettrici ed elettronici. Informarsi in merito alla consegna e ai punti di raccolta presso le autorità competenti locali.



La Direttiva Europea sui Rifiuti Elettrici e sugli Apparecchi Elettronici (European Waste Electrical and Electronic Equipment Directive - WEEE) è stata applicata allo scopo di ridurre drasticamente la quantità di rifiuti convogliata verso le discariche riducendo quindi l'impatto ambientale sul pianeta e sulla salute umana. Agisci con responsabilità riciclando i prodotti usati. Se questo prodotto è ancora utilizzabile considera la possibilità di cederlo o venderlo.

Istruzioni PAL+ :

Complimenti per l'acquisto. Crediamo che il PAL+ sia uno dei migliori apparecchi radio portatili DAB/DAB+ /DMB/FM oggi sul mercato.

Sappiamo che siete ansiosi di cominciare ad ascoltare la radio nuova, ma al fine di sfruttare al meglio ciò che il vostro PAL+ è in grado di offrire, vi preghiamo di leggere questo manuale e le istruzioni di sicurezza. Se avete domande, non esitate a contattare il vostro rivenditore o Tivoli Audio.

Conservare il cartone e l'imballaggio originale in caso di necessità di spedire la radio, per danni causati dal trasporto che non sono coperti dalla garanzia di fabbrica.

A nome di tutti noi, grazie per aver scelto Tivoli Audio e godetevi il vostro nuovo PAL+!

A Proposito Di Tivoli Audio:

Tivoli Audio è stata fondata da Tom DeVesto con l'intenzione di dare al consumatore prodotti di facile utilizzo, dal design elegante e con elevata qualità audio. Come CEO e capo del dipartimento di ricerca e sviluppo nella sua precedente azienda, Cambridge Soundworks, Tom si è occupato dello sviluppo di molti dei prodotti di home entertainment e multimediali più venduti sul mercato. Ha inoltre occupato posizioni chiave per lo sviluppo prodotto in Advent e Kloss Video.

*Cambridge SoundWorks è un marchio registrato di Creative Labs, Singapore.

In dotazione con PAL+ dovreste trovare:

- Un (1) alimentatore esterno
- Un (1) cavo audio stereo 3,5 mm
- Un (1) pacco batterie NiMH (installato)
- Un (1) telecomando (batterie installate)
- Un (1) porta telecomando

Si prega di contattare il proprio rivenditore o Tivoli Audio se uno di questi accessori manca.

Sorgente: Quando il PAL+ è su una sorgente, premere la manopola due volte per visualizzare il menu della sorgente. Ruotare la manopola per la sorgente desiderata e premere per selezionare la sorgente indicata. Se una sorgente non viene selezionata entro 7 secondi, il display torna di default alla sorgente utilizzata per ultima.

Snooze: Quando la sveglia suona, premere il pulsante Snooze per abilitare la funzione. Un'icona  apparirà sul display quando Snooze è attivo. Il tempo di Snooze è fisso su 7 minuti. Premere di nuovo per annullare la funzione Snooze. La funzione Snooze funziona quando il PAL+ è collegato alla rete di alimentazione esterna. Durante il funzionamento a batterie, premendo Snooze non si avrà alcun effetto.

2. LCD:

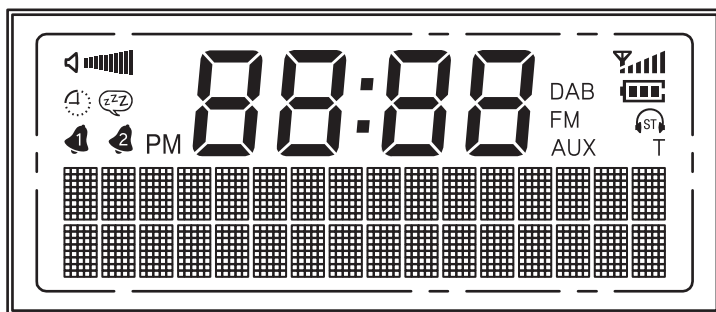

 : Livello del volume

 : Timer di spegnimento

 : Timer Snooze

  : Alarm 1 e 2

88:88 : Orario (cifre centrali)

 : Livello di ricezione

FM: Banda FM

DAB: Banda DAB/DAB+/DMB

AUX: Ausiliario

 : Stato di carica/alimentazione a batteria

 : Indicatore Mono/Stereo per l'uscita cuffie

T: Modalità di sintonizzazione manuale

3. **PRESET:** Tenere premuto per memorizzare la stazione sintonizzata. Premere brevemente per richiamare la stazione associata a quel particolare Preset. In modalità FM, il numero del Preset sarà indicato sul display. Sono disponibili 5 preset per ciascuna banda.

Guide to Features (Rear Panel):

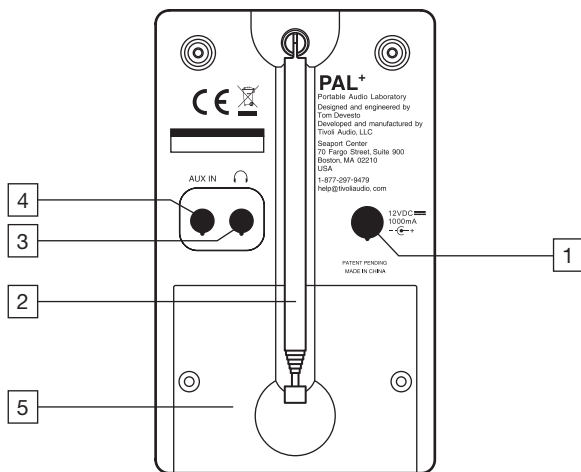

- 1. 12VDC/1000mA:** Usare questo ingresso per attivare il PAL+ tramite l'alimentatore esterno incluso e per ricaricare la batteria quando il PAL+ è in standby. Usare solo l'alimentatore fornito con il prodotto. In caso di danni all'alimentatore o di alimentatore errato, utilizzarne solo uno uguale in sostituzione. Ogni alimentatore DC usato deve soddisfare i requisiti della norma EN/IEC 60065 fornire 12VDC 1A collegato alla rete 230 V 50 Hz. L'uso di un alimentatore DC non consigliato dal produttore o che non soddisfi queste specifiche può causare un pericolo per la sicurezza. Il connettore di 5,5 mm centrale è positivo. Lasciare il tappo di gomma inserito quando questo ingresso non è in uso. È normale che l'alimentatore si scaldi durante l'uso.
- 2. ANTENNA:** Regolare questa antenna telescopica e posizionarla per una ricezione ottimale. In luoghi dove il segnale FM è forte, se si riduce la lunghezza dell'antenna si può ottenere una migliore ricezione. Quando l'apparecchio non è in uso, tenere l'antenna retratta per proteggerla. Per ulteriori informazioni, consultare la sezione "Ricezione".
- 3. USCITA CUFFIE:** Collegare un auricolare (non incluso) a questa uscita regolabile per l'ascolto privato. Il collegamento di un auricolare esclude l'altoparlante principale. Il volume dell'auricolare si regola con la manopola di controllo e i pulsanti di volume del telecomando. Premere il pulsante MONO del telecomando per cambiare l'uscita cuffie da mono a stereo. Una icona cuffie (🎧) appare sul display per indicare che l'uscita cuffie è in stereo. Durante l'ascolto con le cuffie di una stazione FM con rumore, mantenendo questa uscita impostata su mono può migliorare la ricezione. Questa uscita accetta un mini connettore maschio da 3,5 mm stereo. Evitare di usare le cuffie ad alto volume per evitare possibili danni all'udito. Non indossare le cuffie durante la guida di un veicolo. Mantenere il tappo di gomma inserito quando questo connettore non è in uso.
- 4. AUX IN:** per ascoltare l'audio da un altro dispositivo, ad esempio un lettore iPod o un altro lettore MP3, collegare l'uscita audio del dispositivo a questo ingresso stereo e cambiare la sorgente su AUX usando il telecomando o la manopola di controllo. Questo ingresso stereo accetta un mini connettore maschio da 3,5 mm stereo. Nota: potrebbe essere necessario regolare il livello del volume in modo diverso per un dispositivo



ausiliario rispetto al livello usato per l'ascolto della radio. Mantenere il tappo di gomma inserito quando questo ingresso non è in uso.

5. **VANO BATTERIA:** qui viene ospitata la batteria NiMH del PAL+. Un'interfaccia con presa mini-USB si trova dietro l'imbottitura. Questo ingresso serve solo al servizio di assistenza. Ogni altro uso di questa presa potrebbe danneggiare il PAL+ per cui non si è coperti dalla garanzia.

Guida Alle Funzioni (Telecomando):

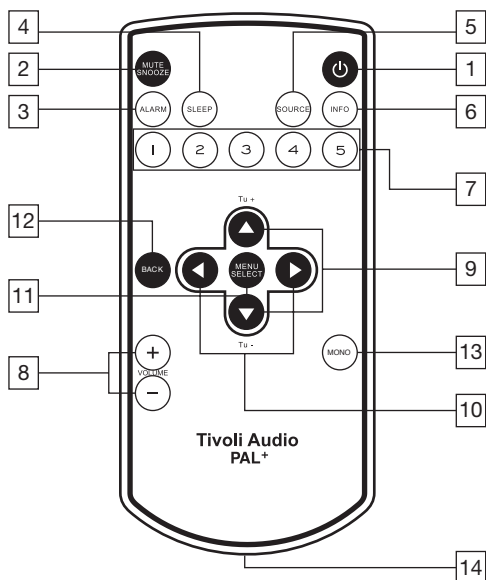
(È incluso un supporto separato per il telecomando dotato di nastro adesivo sul retro. Rimuovere la pellicola e applicare il supporto su un lato del PAL+).



1. **POWER:** Premere brevemente per alimentare il PAL+. La radio si accende sull'ultima sorgente utilizzata. Premere di nuovo per spegnere. Il pulsante di accensione del telecomando non accende il PAL+ quando l'apparecchio è spento e non è collegato alla rete di alimentazione esterna.
2. **MUTE/SNOOZE:** Premere per disattivare l'audio (l'icona  mostra il volume senza barre), mentre l'apparecchio è in riproduzione e premere di nuovo per ripristinare l'audio o regolare il volume. Premere per disattivare l'allarme mentre suona la sveglia. L'icona  apparirà sul display quando Snooze è attivo. Il tempo di Snooze è fisso su 7 minuti e non è regolabile. La funzione Snooze funziona quando il PAL+ è collegato alla rete di alimentazione esterna. Durante il funzionamento a batterie, premendo Snooze non si avrà alcun effetto.
3. **ALARM:** Usare i pulsanti pq e Select per regolare e impostare gli allarmi. Per informazioni molto importanti da leggere e una guida completa passo-passo, fare riferimento alla sezione "Come impostare l'allarme".

4. **SLEEP:** Premere più volte per visualizzare la quantità di tempo di autospegnimento della radio, quindi premere il pulsante Select per selezionare il tempo desiderato. Quando il timer di spegnimento è attivo è possibile controllare il tempo rimanente premendo il pulsante Sleep del telecomando. Un piccolo quadrante di orologio [] viene visualizzato sul display quando il timer di spegnimento è attivo. Per annullare lo spegnimento, premere il pulsante Sleep fino a quando il display visualizza "Off". Durante il funzionamento a batteria (l'alimentatore esterno non è collegato), se viene inserito Sleep ed è impostato l'allarme, al termine del tempo Sleep, la sveglia non suonerà. Per usare sia la funzione Sleep che la funzione di allarme, assicurarsi che l'alimentatore esterno sia collegato.
5. **SOURCE:** Premere ripetutamente per cambiare la sorgente.
6. **INFO:** Premere ripetutamente per scorrere le informazioni disponibili a seconda della modalità sorgente. Questa funzione non è disponibile in modalità ausiliaria.
7. **PRESETS 1-5:** Tenere premuto per memorizzare la stazione sintonizzata. Premere brevemente per richiamare la stazione associata a quel particolare Preset. In modalità FM, il numero di preselezione verrà indicato sul display. Sono disponibili 5 preset per ciascuna banda.
8. **VOLUME +/-:** Premere il pulsante Volume+ per aumentare il livello del volume o il pulsante Volume- per abbassare il livello del volume. Se l'audio risulta sempre distorto, abbassare il livello del volume per evitare di danneggiare l'altoparlante. Se si regola il volume quando l'audio di PAL+ è disattivato si annulla il silenziamento.
9. **▲▼/TUNE +/-:** Premere per navigare all'interno dei menu. Usare questi stessi pulsanti per sintonizzare manualmente verso l'alto o verso il basso in modalità FM e per la scansione automatica delle stazioni. Una "T" apparirà sul display per indicare la modalità di sintonizzazione manuale. Tenere premuto per spostarsi rapidamente tra le frequenze. Ci vorrà un secondo prima che le frequenze comincino a cambiare. Premere per circa 1,5 secondi e rilasciare per la scansione automatica sulla stazione successiva rilevata. Il display visualizza "Scanning..." Vedere anche "Impostazioni di scansione" sotto la sezione "Menu e funzioni specifiche".
10. **◀▶:** Il pulsante destro con la freccia duplica il pulsante Select. Il sinistro con la freccia duplica il pulsante "Back" in alcune voci di menu.
11. **MENU/SELECT:** Tenere premuto per accedere al menu principale, premere brevemente per selezionare le voci del menu. Per ulteriori informazioni, vedere la sezione "Menu".
12. **BACK:** Premere per tornare alla pagina precedente del menu.
13. **MONO:** Premere per modificare l'impostazione Stereo/Mono dell'uscita cuffie. Il display visualizzerà "M" per mono e "ST" per stereo. "Mono" o "Stereo" sarà anche uno dei campi visualizzati quando si preme il pulsante Info sul telecomando in modalità FM. Se si sta ascoltando tramite le cuffie una stazione FM rumorosa in stereo, il passaggio a mono può migliorare la ricezione. Vedere anche "Balance" in "Menu e funzioni specifiche".
14. **PORTA BATTERIA:** Togliere la striscia di protezione che sporge dal supporto della batteria prima di usare il telecomando. Nel caso in cui sia necessario sostituire la batteria al litio del telecomando, usare una batteria a bottone modello CR2025.

 **ATTENZIONE:** la batteria può esplodere se viene sostituita in modo errato. Sostituire la batteria solo con una dello stesso tipo o equivalente. Smaltire le batterie esaurite secondo le normative in vigore.

Menu e Funzioni Specifiche:

Tenere premuto il pulsante Menu del telecomando per accedere al menu principale. Usare i pulsanti ▲▼ e il pulsante Select per modificare le voci all'interno del menu. Usare il pulsante Back per tornare indietro o attendere 15 secondi per il Timeout (far scadere il tempo).

Un asterisco (*) indica la voce di menu visualizzata attualmente impostata.

1. **SCAN SETTING (SOLO IN FM MODE):** Premere il pulsante Select e usare i pulsanti ▲▼ e Select per scegliere tra "Strong stations only" o "All stations" durante la scansione automatica (vedere il punto 9 (▲▼/Tune +/-) della sezione "Telecomando"). Selezionando "All stations" si aumenta la sensibilità della scansione, questo può comportare la scansione automatica a fermarsi sul rumore. Questa funzione non è accessibile in modalità ausiliaria.
2. **TIVOLI EQ:** premere il pulsante Select e usare i pulsanti ▲▼ e Select per regolare i bassi e gli acuti. I valori modificati verranno mostrati in "User EQ". Usare i pulsanti ▲▼ e Select per attivare o disattivare Loudness. Si consiglia l'attivazione del Loudness quando si ascolta a basso volume dato che questa funzione enfatizza le frequenze alte e basse producendo un suono più naturale. Usare i pulsanti ▲▼ e Select per attivare una qualsiasi delle impostazioni di equalizzazione preimpostate. La selezione di una opzione predefinita ignora le eventuali modifiche apportate ai bassi e agli acuti, mentre Loudness rimarrà inalterato. EQ "Flat" ripristina le impostazioni audio ai valori di fabbrica, il che significa che i bassi e gli acuti verranno nuovamente impostati a zero. EQ "Flat" ripristina anche il Loudness. Tuttavia, se i valori dei bassi e degli acuti sono stati regolati, tali impostazioni saranno ancora presenti in "User EQ". Selezionando semplicemente "User EQ" si possono riattivare i bassi e gli acuti impostati in precedenza. Nella pagina del menu EQ, i numeri a destra indicano le impostazioni dei bassi e degli acuti.
3. **BALANCE (TROVATO SOTTO TIVOLI EQ):** premere i pulsanti ▲▼ per modificare il bilanciamento. Questo controllo riguarda solo l'uscita cuffie.
4. **TIME (TROVATO SOTTO SETTINGS): IMPOSTA L'ORA 12/24:**
Premere il pulsante Select e usare i pulsanti ▲▼ e Select per scegliere il formato 12 o 24 ore.

Set time/date:

Premere il pulsante Select e usare i pulsanti ▲▼ e Select per regolare l'ora e poi minuti, immediatamente seguiti dalla data. È necessario impostare l'aggiornamento automatico per "No update" per impostare l'ora manualmente. Per ulteriori informazioni, fare riferimento a "Auto Update" qui di seguito.

Auto Update:

Premere il pulsante Select e usare i pulsanti ▲▼ e Select per scegliere tra "Update from any", "Update from DAB" (anche DMB) o "Update from FM" (RDS). Per qualsiasi aggiornamento è necessaria la ricezione ottimale di un segnale di data/ora fornito da stazioni DAB o FM RDS. L'aggiornamento dell'orologio potrebbe richiedere oltre un minuto di tempo. Tivoli Audio non è responsabile per informazioni imprecise di data/ora fornite dal segnale tramite l'aggiornamento automatico.

Per impostare manualmente l'orologio, selezionare "No Update", quindi selezionare "Set Time/Date" sotto il menu "Time" con i pulsanti ▲▼ o ◀▶ e il pulsante Select per impostare l'ora. Ripetere la procedura per impostare i minuti e premere Select per salvare. All'interno di questo stesso menu "Time" sono disponibili opzioni aggiuntive per impostare il formato della data e la modalità orologio 12/24 ore.

NOTA: Durante un'interruzione di corrente, l'ora della sveglia e l'orologio vengono gestiti da un sistema interno di memoria. Quando "Auto Update" è impostato su "Update from any", la radio può trovare il segnale orario dall'ultima stazione ascoltata, anche quando il PAL+ è in standby.

Set date format: Premere il pulsante Select e usare i pulsanti ▲▼ e Select per scegliere il formato della data preferito.

5. BACKLIGHT (TROVATO SOTTO SETTINGS):

Timeout:

Il livello di retroilluminazione è configurato in fabbrica per rimanere costante. Tuttavia, è possibile personalizzare la retroilluminazione per cambiarla automaticamente su una impostazione attenuata "Dim Level" dopo un determinato periodo di tempo ogni volta che i controlli rimangono inutilizzati. Se si riprende il controllo dell'apparecchio o del telecomando, viene ripristinato il livello di retroilluminazione normale. Premere Select e usare i pulsanti ▲▼ e Select per impostare la quantità di tempo per il livello di attenuazione della retroilluminazione su 10, 20, 30, 45, 60, 90, 120 o 180 secondi o per mantenere la funzione su Off.

On Level:

Premere Select e usare i pulsanti ▲▼ e Select per scegliere l'intensità della retroilluminazione.

Dim Level:

Se è stato selezionato un tempo per la retroilluminazione per modificare un'impostazione attenuata sotto la voce "Timeout", premere Select e usare i pulsanti ▲▼ e Select per scegliere l'intensità della retroilluminazione quando cambia su questa impostazione attenuata. L'impostazione del livello Dim su "Off" può essere desiderabile se la retroilluminazione del display è fastidiosa durante il sonno. L'uso della funzione Dim Level può aiutare anche a massimizzare la durata della batteria.

6. **LANGUAGE (TROVATO SOTTO SETTINGS):** Premere Select e usare i pulsanti ▲▼ e Select per impostare la lingua.

7. **FACTORY RESET (TROVATO SOTTO SETTINGS):** Premere Select e usare i pulsanti ▲▼ o ◀▶ e Select per confermare (Yes) o annullare (No) il reset di fabbrica. Un reset di fabbrica ripristina le impostazioni di fabbrica e cancella tutte le impostazioni personali, come i Preset delle stazioni e la lingua.

8. **ID (TROVATO SOTTO SETTINGS):** Premere Select per visualizzare l'ID. Se si contatta il rivenditore o Tivoli Audio con una richiesta di assistenza, è possibile che venga richiesto di fornire il numero indicato in questo campo.

9. **SLEEP (TROVATO SOTTO SETTINGS):** Premere Select e usare i pulsanti ▲▼ e Select per impostare il timer di spegnimento su uno dei tempi disponibili. C'è anche un pulsante Sleep dedicato del telecomando. Un piccolo quadrante di orologio [4] apparirà sul display quando il timer di spegnimento è attivo.

NOTE: Durante il funzionamento a batteria (l'alimentatore esterno non è collegato), se viene inserito Sleep ed è impostato l'allarme, al termine della funzione Sleep, la sveglia non suonerà. Per usare sia la funzione Sleep che la funzione di allarme, assicurarsi che l'alimentatore esterno sia collegato.

Come Impostare la Sveglia:

Accedere all'impostazione dell'allarme sia attraverso il menu principale o premendo il pulsante Alarm del telecomando.

1. Alarm 1 viene mostrato per primo. Usare i pulsanti ▲▼ e Select per scegliere tra Alarm 1 e Alarm 2. Nota: In qualsiasi momento è possibile navigare attraverso il menu di allarme si possono usare i pulsanti Back o ◀ oppure i pulsanti Select o ▶.
2. Usare i pulsanti ▲▼ e Select per impostare la sveglia o disattivarla. Se la data e l'ora non sono impostate, il PAL+ chiederà di impostare prima l'ora e la data.
3. Usare i pulsanti ▲▼ per impostare/modificare l'ora, quindi premere Select. Ripetere la procedura per impostare/modificare i minuti, seguito da AM/PM (se il tempo è impostato sul formato 12 ore), quindi premere Select.
4. Usare i pulsanti ▲▼ per selezionare l'orario desiderato della sveglia, quindi premere Select.
5. Usare i pulsanti ▲▼ per selezionare la sorgente che si desidera per la sveglia, quindi premere Select. Se si imposta la sorgente DAB (incluso DAB+/DMB) o FM, usare i pulsanti ▲▼ per selezionare la stazione Preset o l'ultima ascoltata, quindi premere Select. Se la sorgente di allarme è impostata su DAB e l'ultima stazione ascoltata o la stazione Preset non è disponibile al momento in cui suona la sveglia, l'allarme si sposta per impostazione predefinita su un tono.
6. Usare i pulsanti ▲▼ per impostare la frequenza di allarme impostata per la sveglia, quindi premere Select. Se è selezionato "Once", è necessario impostare la data perché la sveglia suoni una volta all'orario prestabilito.
7. Infine, usare i pulsanti ▲▼ per impostare il livello del volume della suoneria, quindi premere Select.
8. Ripetere questa procedura per Alarm 2, se lo si desidera.

Se si commette un errore in qualsiasi punto della procedura, premere il pulsante Back del telecomando e ricominciare.

Le impostazioni non verranno salvate se non si completa l'intero processo e il display visualizza "Alarm Saved".

NOTE IMPORTANTI:

- **L'allarme non può suonare se il PAL+ è spento e non è collegato all'alimentatore esterno.**
- **Il volume della sveglia aumenta nel corso del tempo. Ci vorranno alcuni secondi perché l'allarme raggiunga il livello di volume impostato nel menu dell'allarme.**
- **In caso di mancanza alimentazione o se la batteria si scarica, l'orario della sveglia verrà salvato, ma l'allarme non potrà suonare senza fornire alimentazione al PAL+.**

OPZIONI DI ALLARME:

Alarm Quick Set: Con il PAL+ in standby, premere ripetutamente il pulsante di allarme brevemente per alternare lo spegnimento o l'accensione di ogni allarme.

Alarm Off: Per arrestare l'allarme, premere il pulsante Alarm o Power del telecomando, op-

pure tenere premuta la manopola multifunzione sulla parte superiore dell'apparecchio.

Snooze: Per attivare Snooze, premere il pulsante Snooze del telecomando oppure premere brevemente la manopola multifunzione sulla parte superiore dell'unità. Il tempo di Snooze non è regolabile. Durante il funzionamento a batterie, premendo Snooze non si avrà alcun effetto.

Nota: in modalità Snooze, è possibile visualizzare il tempo rimanente Snooze premendo il pulsante Snooze del telecomando. Se si preme il pulsante Alarm o Power del telecomando, oppure se si tiene premuto la manopola multifunzione sulla parte superiore dell'apparecchio, il conto alla rovescia di Snooze verrà annullato e il PAL+ andrà in standby o si spegnerà se è alimentato a batterie.

Modalità Digital Radio (DAB/DAB+/DMB):

STATION LIST: Usare i pulsanti ▲▼ del telecomando o premere la manopola multifunzione sulla parte

superiore dell'apparecchio per visualizzare tutte le stazioni DAB/DAB+/DMB disponibili. Usare i pulsanti ▲▼ per selezionare una stazione specifica e il pulsante Select per sintonizzare quella stazione. La lista delle stazioni scompare tra i 7 e 15 secondi a seconda che sia stata selezionata tramite la manopola o dal telecomando.

Tenere premuto il pulsante Menu del telecomando per accedere al menu principale. Usare i pulsanti ▲▼ e il pulsante Select per modificare le voci all'interno del menu. Usare il pulsante Back per tornare indietro o attendere 15 secondi per il Timeout.

Un asterisco (*) indica la voce di menu visualizzata attualmente impostata.

Nota: una volta entrati in modalità radio digitale, se la lista delle stazioni è vuota, verrà avviata la ricerca automatica.

1. **AUTO SCAN:** Avvia la ricerca in tutta la gamma di frequenze. Se si sposta PAL+ in un'altro luogo, è necessario eseguire una nuova scansione in modo che la radio trovi le stazioni nella nuova posizione. Per annullare la scansione automatica, premere il pulsante Back del telecomando.
2. **TIVOLI EQ:** Si prega di fare riferimento alla sezione "Menu e funzioni specifiche".
3. **MANUAL TUNE:** Premere i pulsanti ▲▼ per sintonizzare manualmente le frequenze specifiche DAB/DAB+/DMB, quindi premere Select per sintonizzarsi sulla frequenza visualizzata.
4. **DRC:** La funzione Dynamic Range Control consente di modificare il livello sonoro fra le stazioni per compensare le differenze di volume o quando si ascolta a basso volume.
5. **ADVANCED MODE:** Se si posiziona il PAL+ in un'area diversa, è possibile trovare stazioni con lo stesso nome. Se si attiva "Advanced View", "Long labels" e "Show Ensemble" in modalità avanzata, si sarà in grado di distinguere i nomi estesi delle stazioni.

Per DAB/DAB+ si consiglia la disattivazione di tutte le impostazioni in modalità avanzata. Per DMB, si consiglia di attivarle.

6. **UPDATE LIST:** se si posiziona il PAL+ in un'area diversa, alcune stazioni potrebbero non essere disponibili. Selezionare "Update List" per rimuovere le stazioni non disponibili dall'elenco. Usare i pulsanti ▲▼ o ◀▶ e il pulsante Select per confermare (Yes) o annullare (No) la rimozione delle stazioni non disponibili.

NOTA: quando si sposta il PAL+ in un altro luogo in cui ci possono essere stazioni DAB diverse rispetto alla posizione precedente, si consiglia di eseguire “Update List” per rimuovere le stazioni non disponibili.

Messaggi DAB Sul Display:

Secondary Services: le stazioni secondarie verranno indicate da un simbolo >> accanto al nome della stazione. I servizi secondari potrebbero non essere disponibili nella vostra zona.

“?”: se questo simbolo viene visualizzato accanto al nome della stazione, significa che la stazione non è valida o non è attiva.

“Not Available”: appare quando ci si sintonizza su una stazione DAB con segnale insufficiente.

Informazioni Sul Pacco Batterie NIMH:

Il PAL+ utilizza un pacco sigillato di 6 celle di nichel-idruri metallici (NiMH) ad alta capacità. A differenza del Nichel-cadmio (NiCd), le batterie NiMH non hanno effetto memoria, forniscono una durata maggiore e non contengono metalli tossici. L'icona della batteria sul display LCD serve sia come indicatore di alimentazione che come indicatore di carica.

CARICA: per caricare la batteria, collegare il PAL+ e metterlo in standby. Se è scarica completamente, la batteria sarà carica in 3,5 ore circa. Con la batteria nuova, possono essere necessari 4-5 cicli completi di carica/scarica per ottenere una media di tempi di esecuzione di riproduzione. Durante la ricarica, l'icona della batteria sul display lampeggia. L'icona della batteria smette di lampeggiare quando appaiono tutte e 3 le barre sul display LCD, una volta che la batteria è completamente carica. La batteria non si carica mentre il PAL+ è collegato e acceso, ma l'icona della batteria mostra ugualmente lo stato della batteria. In pratica, quando il PAL+ è collegato, è possibile metterlo in standby, ogni volta che lo si desidera, per caricare la batteria.

BATTERIA SCARICA: durante l'uso esclusivamente a batteria, l'icona della batteria scenderà da 3 barre a 2 barre, poi a 1 barra e, infine, mostrerà una batteria scarica. L'audio comincerà a suonare in maniera distorta quando la batteria inizia a raggiungere un livello basso. Questo è normale ed è un segnale acustico di avvertimento che la batteria deve essere ricaricata al più presto. Dato che la batteria NiMH del PAL+ non ha effetto memoria, non è necessario attendere che la batteria sia scarica prima della ricarica. Tuttavia, la ricarica da una batteria scarica non danneggia la batteria.

L'icona della batteria mostra lo stato di carica/alimentazione con un'approssimazione. Possono essere necessari alcuni secondi prima che l'icona di stato si aggiorni. Se la batteria viene rimossa e il PAL+ opera esclusivamente con l'alimentazione esterna, l'icona sul display LCD viene visualizzata con una batteria scarica.

DURATA DELLA BATTERIA: Ci sono molte variabili, come il livello del volume e il programma musicale che determinano la durata di una batteria completamente carica. Per esempio, riprodurre a un livello di volume basso di solito offre un tempo più lungo di quello di una riproduzione ad alto volume. In base a come si utilizza il PAL+ ci si potrà fare un'idea della durata in condizioni diverse.

Non si provoca alcun danno se si fa funzionare il PAL+ continuamente tramite l'alimentatore esterno.

SOSTITUZIONE DELLA BATTERIA: nel caso si rendesse necessario sostituire la batteria, sollevare l'antenna e usare un cacciavite a croce per rimuovere le due viti che fissano il coperchio della batteria. Sollevare il coperchio della batteria e prendere nota di come il cavo è collegato alla batteria prima di scollegarlo. Sostituire il pacchetto, avendo cura di ricollegare i cavi correttamente. Riposizionare il coperchio della batteria inserendo prima il lato inferiore, poi avvitare il coperchio.

⚠ATTENZIONE: per ridurre il rischio di incendi o di lesioni personali, sostituire il pacco batterie esattamente uguale, disponibile tramite Tivoli Audio o i rivenditori autorizzati e smaltire la batteria secondo le norme in vigore. La batteria non deve essere esposta a fonti di calore eccessivo, quali luce solare, fuoco o simili. L'uso di un pacco batterie non proveniente da Tivoli Audio potrebbe danneggiare il PAL+.

Per informazioni sulla batteria del telecomando fare riferimento al punto 14 della "Guida alle funzioni (telecomando)".

Ricezione Digital Radio/FM:

Quando si sposta il PAL+ in un luogo diverso in cui ci possono essere stazioni DAB diverse da quelle trovate nella precedente posizione, si consiglia di eseguire "Update List" per avviare una nuova scansione in modo da aggiornare l'elenco delle stazioni DAB.

FM: In luoghi con segnale forte, ridurre la lunghezza dell'antenna può fornire una migliore ricezione.

RDS (Solo Banda FM):

Il Radio Data System (RDS) trasmette dati di testo insieme alla trasmissione audio. Non tutte le stazioni FM utilizzano questo servizio, quindi il testo può non essere presente con alcune stazioni. Anche con stazioni che diffondono dati RDS il testo potrebbe non apparire o potrebbe apparire disturbato se il segnale è troppo debole. Questo non è un malfunzionamento del PAL+. In tali casi, sperimentare una diversa posizione dell'antenna FM. Notare che il contenuto RDS è determinato da ogni singola stazione FM.

Come Maneggiare il PAL+:

- Il PAL+ è resistente agli agenti atmosferici, ma non deve essere immerso in acqua o tenuto sotto l'acqua corrente. Inoltre, non deve essere esposto a temperature estreme.
- Il PAL+ è progettato per essere portatile, ma non è indistruttibile. Non lasciarlo cadere o sottoporlo a forti urti.
- Afferrare il PAL+ usando le rientranze laterali per ridurre la probabilità che scivoli dalle mani.

Pulizia:

Non usare mai detergenti aggressivi o solventi. La normale usura quotidiana o danni derivanti da prodotti chimici per la pulizia non sono coperti dalla garanzia di fabbrica. Per la pulizia del PAL+ usare un panno morbido e non sfregare con eccessiva forza.

Garanzia Limitata Al Di Fuori Del Nord America

Tivoli Audio produce i propri prodotti in conformità con i massimi standard qualitativi, riuscendo in tal modo a garantire prestazioni ottimali per i propri prodotti. Di conseguenza, Tivoli Audio offre una garanzia limitata per questo prodotto a copertura di eventuali difetti di fabbricazione dovuti a materiali o esecuzione al proprietario originale. Questa garanzia non è trasferibile.

I prodotti acquistati all'interno dell'Unione Europea e in Norvegia hanno una garanzia minima della durata di due anni. Per i paesi all'interno dei quali i termini di garanzia minimi sono determinati dalla legge, il termine di garanzia corrisponde al periodo richiesto dalla legge. In tutti gli altri paesi, la durata della garanzia corrisponde a un anno.

Questa garanzia limitata copre le funzioni del prodotto nel corso del normale utilizzo previsto ed illustrato all'interno di questo manuale dell'utente. La garanzia non offre alcuna copertura in merito a malfunzionamenti o danni risultanti dall'uso o dall'installazione impropri o irragionevoli, l'utilizzo di un caricatore per caricare batterie alcaline, accessori difettosi, modifiche, riparazioni non autorizzate, perdita o danneggiamento durante la spedizione, maneggiamento negligente, incidenti, utilizzo con tensione/corrente inappropriati, sovratensioni, fulmini o altre cause di forza maggiore, eccessiva umidità, normale usura e logoramento, utilizzo a fini commerciali, o acquisto da rivenditori non autorizzati. Il centro assistenza potrebbe richiedere la presentazione di una ricevuta al fine di verificare che l'unità sia stata acquistata da un rivenditore autorizzato.

Contattare il punto vendita o il proprio distributore locale per manutenzioni coperte dalla garanzia o riparazioni.

Evitare di aprire o smontare questo prodotto, dal momento che tale operazione invaliderebbe questa garanzia limitata. L'interno dell'unità non contiene alcun componente che richiede la manutenzione da parte dell'utente. Tivoli Audio non coprirà alcun costo sostenuto risultante dalla correzione di problemi di ricezione, dall'eliminazione di rumore/cariche statiche generati esternamente o dal danneggiamento di questo prodotto provocato da un uso improprio.

In caso di restituzione del prodotto durante il periodo di validità della garanzia e di copertura ai sensi di questa garanzia limitata, provvederemo a riparare o sostituire i componenti difettosi entro un periodo di tempo ragionevole, senza costi aggiuntivi.

QUESTA GARANZIA LIMITATA CONCEDE ALL'UTENTE SPECIFICI DIRITTI LEGALI SOGGETTI A DETERMINATE CONDIZIONI. L'UTENTE POTREBBE INOLTRE USUFRUIRE DI ALTRI DIRITTI LEGALI APPLICABILI AL PRODOTTO ACQUISITO. QUESTI DIRITTI LEGALI VARIANO DA UN PAESE ALL'ALTRO. ALCUNI PAESI NON CONSENTONO L'ESCLUSIONE, LA RESTRIZIONE O LA MODIFICA DI CERTI DIRITTI IMPLICITI O DEI LORO EFFETTI. IN QUESTE SITUAZIONI, QUESTA GARANZIA LIMITATA SARÀ APPLICABILE SOLO NELLA MISURA CONSENTITA DALLE LEGGI APPLICABILI.

Le leggi di un paese potrebbero fornire all'utente rivendicazioni legali nei confronti del rivenditore o del produttore di questo prodotto. Questa garanzia limitata non ha alcun effetto su questi diritti.

Le clausole della garanzia limitata vanno a sostituire eventuali garanzie o condizioni di diversa natura, con l'eccezione di garanzie e condizioni di natura legale. Questa garanzia limitata non ha alcun effetto su eventuali diritti legali previsti dalla legge e non preclude alcun ricorso garantito dalla legge.

Nei paesi all'interno dei quali i limiti di responsabilità non sono preclusi dalla legge, la responsabilità massima di Tivoli Audio non potrà eccedere il prezzo di acquisto corrisposto dall'utente per il prodotto. Nei paesi all'interno dei quali le limitazioni di responsabilità sono precluse dalla legge, Tivoli Audio sarà responsabile per un valore complessivo non superiore ai danni diretti risultanti da lesioni fisiche e/o a proprietà reali o personali provocati dalla negligenza di Tivoli Audio.

Laddove ciò non è proibito dalla legge, Tivoli Audio non sarà responsabile di danni incidentali, consequenziali o indiretti. Alcuni paesi non consentono limitazioni di esclusione o limitazione di riparazione, danni speciali, incidentali, consequenziali o indiretti, o limitazione di responsabilità a somme specificate, pertanto le limitazioni ed esclusioni sopracitate potrebbero non essere applicabili all'utente.

Questa garanzia limitata perde validità in caso di rimozione o illeggibilità dell'etichetta riportante il numero seriale.

In caso di acquisto di un contratto di assistenza estesa dal proprio rivenditore, se il dispositivo richiede un intervento di manutenzione successivamente al termine del periodo di validità di questa garanzia limitata, contattare il proprio provider del servizio esteso per ottenere assistenza.

Per comodità, è possibile registrare il proprio prodotto sul sito del servizio di garanzia online sul nostro sito Web, www.tivoliaudio.com. Non sussiste alcun obbligo legale a fornire i propri dati personali. Tuttavia, queste informazioni ci permettono di conservare un record dei prodotti Tivoli Audio acquistati dall'utente e di comprendere meglio gli acquirenti dei nostri prodotti. Le informazioni raccolte verranno utilizzate a scopo di marketing da Tivoli Audio e, ove consentito, per contattare gli utenti in merito ai prodotti acquistati o ad altri prodotti di possibile interesse distribuiti da Tivoli Audio o da altre aziende. Le informazioni fornite potrebbero essere elaborate in un altro paese.

Specifiche:

Modello:	PAL+
Tipo:	Portable DAB/DAB+/DMB/FM radio
Altoparlante:	2.5" full range, video shielded
Bande di ricezione:	FM: 87.5-108.0MHz (receiving range may vary by region) DAB (Band III)/DAB+/DMB: 174-240MHz
Alimentazione:	12VDC nominal – 15VDC maximum, 1000mA
Pacchetto batterie:	NiMH 7.2V 2200mA
Corrente batterie:	1000mA
Alimentatore:	PALP-PS-CE : 12VDC 1A 230V 50Hz
Dimensioni:	15.55cm H x 9.35cm W x 9.25cm D (6.12" H x 3.68" W x 3.64" D)
Peso:	0.84 Kg

Tutte le specifiche sono soggette a modifiche senza preavviso.

Tivoli Audio si riserva il diritto di apportare modifiche ai prodotti senza preavviso.

Tivoli Audio, il logo Tivoli Audio, PAL+ e Portable Audio Laboratory sono marchi registrati di Tivoli Audio, LLC.



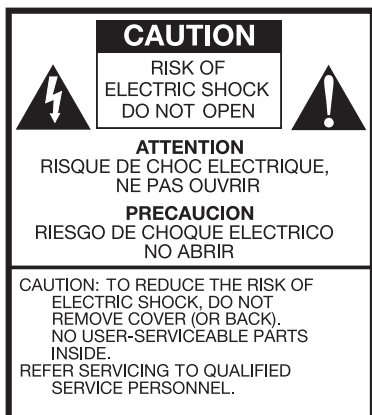

Dit symbool waarschuwt u voor de aanwezigheid van niet-geïsoleerde spanning in het toestel, waardoor de kans op ook voor mensen gevaarlijke elektrische schokken bestaat.



Dit symbool wijst u op belangrijke bedienings-, onderhouds- en service-instructies in de bij het toestel behorende literatuur.

BELANGRIJKE VEILIGHEIDSINSTRUCTIES:

1. Lees deze instructies nauwkeurig.
2. Bewaar deze handleiding goed.
3. Sla acht op alle hierin opgenomen waarschuwingen.
4. Volg alle aanwijzingen op.
5. Waarschuwing: om brand of elektrische schokken te voorkomen, dient u dit toestel niet bloot te stellen aan vocht.
6. Reinig het toestel uitsluitend met een droge doek.
7. Laat eventuele ventilatieopeningen vrij. Installeer het toestel overeenkomstig de aanwijzingen van de fabrikant.
8. Plaats het toestel niet te dicht bij een radiator, kachel of andere warmte- of hittebron, inclusief versterkers.
9. Heeft het toestel een randaardestekker, sluit het dan aan op een geaarde wandcontactdoos. De extra contacten van deze verbinding dienen uw veiligheid.
10. Voorkom dat er over het netsnoer gelopen wordt of dat er op andere manieren kracht op wordt uitgeoefend, vooral bij de aansluitingen. Wilt het netsnoer loskoppelen, trek dan altijd aan de stekker of de plug en nooit aan het snoer zelf.
11. Gebruik uitsluitend door de fabrikant geleverde accessoires en snoeren.
12. Gebruik alleen met de wagen, het statief, de driepoot, de beugel of tafel die door de fabrikant of verkocht met het apparaat. Als u een wagentje gebruikt, wees dan voorzichtig bij het verplaatsen van de combinatie wagen / apparaat en letsel door vallen te voorkomen.
13. Haal de stekker uit de wandcontactdoos bij onweer en als u het toestel voor langere tijd niet gebruikt. Ontkoppel ook een eventuele externe antenne. Deze maatregelen voorkomen schade door bliksem en stroomstoringen.



14. Gebruik uitsluitend de op het toestel gespecificeerde stroomvoorziening. Wordt een netvoedingsadapter gebruikt, vervang deze dan alleen door exact hetzelfde model. Voor toestellen op batterijvoeding raadpleegt u de handleiding van het betreffende toestel.
15. Ontkoppel het netsnoer en raadpleeg een gekwalificeerd technicus indien:
 - a. Het netsnoer of de stekker beschadigd zijn.
 - b. Er vloeistoffen in of objecten op het toestel terechtgekomen zijn.
 - c. Het toestel niet normaal lijkt te functioneren, de gebruiksaanwijzing in acht genomen.
 - d. Het toestel gevallen is of op een andere manier schade heeft opgelopen.
 - e. Als het toestel opeens duidelijk anders gaat klinken.
16. Het apparaat mag niet worden blootgesteld aan druppels of spetters en er mogen geen objecten gevuld met water, zoals vazen, op het apparaat worden geplaatst.
17. Zou het display breken, vermijdt dan elk contact met het daarbij mogelijk vrijkomende vocht.
18. Hou dit toestel om veiligheidsredenen uit de buurt van open vuur, inclusief kaarsen.
19. Wij adviseren u het toestel uitsluitend te gebruiken bij temperaturen van 5° C tot 40° C.
20. De externe voeding moet zo worden geplaatst dat ze gemakkelijk toegankelijk is.
21. De stekker van het netsnoer is bedoeld om het apparaat te ontkoppelen en moet gemakkelijk bereikbaar zijn.
22. **WAARSCHUWING** - de hoofdtoevoeding is niet afgesloten in de uit-stand maar de bedrading is stroomloos.



Dit product is geschikt voor hergebruik. Apparaten met dit symbool zijn **GEEN RESTAFVAL**. Als het toestel niet meer functioneert, kunt u het inleveren bij uw leverancier of afgeven bij een afvalpunt. Voor meer informatie en adressen kunt u terecht bij uw gemeente.

De WEEE-richtlijn (Waste Electrical and Electronic Equipment Directive: de Europese richtlijn betreffende afvalstoffen in elektrische en elektronische apparatuur) is opgesteld om de hoeveelheid afval drastisch te verminderen zodat schadelijke invloeden op het milieu en de volksgezondheid zoveel mogelijk voorkomen worden. Door defecte, niet meer te repareren producten voor hergebruik aan te bieden, neemt u uw verantwoordelijkheid in deze. Mocht een apparaat nog functioneren, dan kunt u het natuurlijk ook verkopen of weggeven.

PAL+ Voorwoord:

Hartelijk gefeliciteerd met deze uw aanschaf van deze radio. Wij zijn ervan overtuigd dat de PAL+ een van de beste draagbare DAB/DAB+/DMB/FM radio's van dit moment is.

Het liefst neemt u uw nieuwe toestel waarschijnlijk direct in gebruik. Toch raden we u beslist aan om eerst deze handleiding in z'n geheel door te lezen. Heeft u daarna nog vragen, aarzelt u dan niet om contact met uw dealer op te nemen. Hij is u graag van dienst.

Wij adviseren u om de originele verpakking te bewaren voor het geval u het apparaat ooit zou moeten versturen. Transportschade valt niet onder de garantie.

Namens alle medewerkers van Tivoli Audio bedanken we u voor uw keuze voor dit product. We wensen u bijzonder veel plezier met uw PAL+!

Over Tivoli Audio:

Tivoli Audio werd door Tom DeVesto opgericht met als doel om u uiterst gebruikersvriendelijke, hoogwaardige en betaalbare audioproducten te kunnen bieden. Als CEO en hoofd van de ontwerpafdeling van zijn vorige bedrijf, Cambridge SoundWorks*, was Tom verantwoordelijk voor de ontwikkeling van een groot aantal succesvolle audio- en multimediatelevisieproducten. Hij werkte ook als seniormanager op de ontwerpafdelingen van Advent en Kloss Video.

*Cambridge SoundWorks is een geregistreerde handelsnaam van Creative Labs, Singapore.

Naast de PAL+ treft u in de verpakking het volgende aan:

- Eén (1) netvoedingsadapter
- Eén (1) 3,5mm stereo audiokabel
- Eén (1) NiMH accu (geïnstalleerd)
- Eén (1) afstandsbediening met geïnstalleerde batterij
- Eén (1) afstandsbedieningshouder

Neem contact op met uw leverancier als een of meer van bovengenoemde zaken zou ontbreken.

Aan de slag:

1. Schuif de telescoopantenne uit.
2. Sluit de meegeleverde netstroomadapter aan en druk op de aan-/uitknop op de afstandsbediening, of zet de PAL+ aan door het multifunctionele bedieningswiel aan de bovenzijde kort in te drukken.
3. Wacht tot de automatische scan voor DAB/DAB+/DMB radiozenders voltooid is.
4. Druk op de knoppen ▲ of ▼ op de afstandsbediening om de lijst met beschikbare zenders op het display te tonen. Gebruik dezelfde knoppen om door deze lijst te bladeren.
5. Kies de gewenste zender met een druk op de knop Menu/Select op de afstandsbediening.
6. Richt de antenne zo dat de ontvangst optimaal is.
7. Regel de geluidssterkte met de knoppen Volume + en – op de afstandsbediening of draai het bedieningswiel aan de bovenzijde om de geluidssterkte te regelen.

Houder afstandsbediening:

De meegeleverde houder voor de afstandsbediening van de PAL+ kunt u met het zelfklevende plakband aan de linker- of rechterzijde van de radio plakken. Verwijder de beschermstrip van de houder en bevestig hem op de radio. Plaats altijd eerst de onderzijde van de afstandsbediening in de houder.

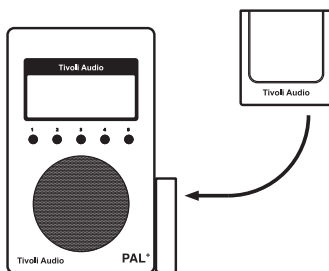

Bediening (boven- en voorzijde):

1. **MULTIFUNCTIONEEL BEDIENINGSWIEL:** Met het multifunctionele bedieningswiel aan de bovenzijde van de Model 10 heeft u direct toegang tot een aantal belangrijke functies:

Aan/uit: Als de Model 10 uitstaat, drukt u eenmaal op de knop om het toestel aan te zetten. Om het toestel uit te zetten, houdt u de knop even ingedrukt. (Opmerking: als de PAL+ uitstaat en de netnetvoedingsadapter niet aangesloten is, kunt u de radio niet aanzetten met de knop Power van de afstandsbediening.)

Volume: Ongeacht de gekozen klankbron kunt u het volume verhogen door de knop met de klok mee te draaien. Draait u de knop tegen de klok in, dan verlaagt u het volume.

Zenders zoeken: Zenders met een hogere frequentie kunt u opzoeken door de knop

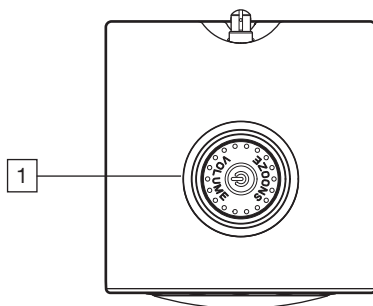

kort in te drukken en hem met de klok mee te draaien; voor stations met een lagere frequentie draait u de knop tegen de klok in. Dit werkt vanzelfsprekend niet als de bronkeuzeschakelaar op Aux staat en u dus geen radiostations ontvangt. Als de knop als afstemknop gebruikt wordt, is dat te zien aan de letter "T" (van Tuner) in het display. Druk nogmaals op de knop om hem weer als volumeregelaar te kunnen gebruiken. Als de knop niet gebruikt wordt, gaat hij na zeven seconden automatisch terug naar deze functie.

Bronkeuze: Als de PAL+ aanstaat, drukt u tweemaal op de knop om in het bronkeuze-menu te komen. Draai het wiel om de gewenste bron aan te geven en bevestig uw keuze door het wiel in te drukken. Als er binnen zeven seconden geen keuze gemaakt is, blijft de laatst gekozen bron actief.

Sluimerknop: Als de wekker gaat, drukt u de knop eenmaal in om de sluimerfunctie te activeren. Een  icoon op het display geeft aan dat deze functie actief is. De sluimertijd bedraagt zeven minuten. Druk de knop nogmaals in om de sluimerfunctie uit te schakelen. NB: De wekker – en daarmee ook de sluimerknop – werkt uitsluitend als de PAL+ op de netvoedingsadapter is aangesloten.

2. DISPLAY:

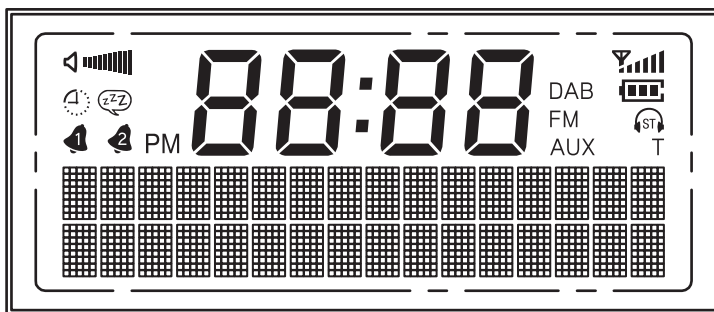

 : Volumeniveau

FM: FM band

 : Slaaptimer

DAB: DAB/DAB+/DMB band

 : Sluimertimer

AUX: Auxiliary

 : Wekker 1 en 2

 : Batterijniveau/opladen

88:88 (middelste cijfers): tijd

 : Mono/stereo-indicator voor hoofdtelefoonuitgang

 : Signaalsterkte

T: Handmatig zenders zoeken

3. PRESETS (voorkeuzeknoppen): Onder deze vijf voorkeuzeknoppen kunt u uw favoriete radiostations opslaan. Als u op een station van uw keuze heeft afgestemd, houdt u de gewenste voorkeuzeknop even ingedrukt. De betreffende zender wordt dan onder deze knop opgeslagen. Een korte druk op een van deze knoppen roept het eronder vastgelegde radiostation weer op. Het display toon daarbij het betreffende voorkeuzenummer (alleen bij FM-stations). Er zijn vijf voorkeuzemogelijkheden per band.

Bediening (achterzijde):

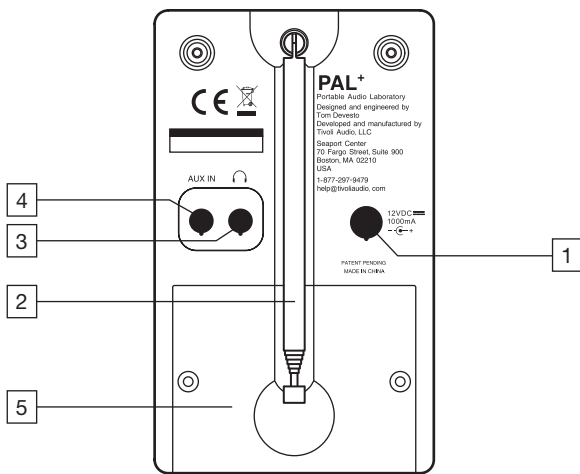



- 1. 12VDC/1000mA:** Ingang voor de externe netvoedingsadapter. Als het toestel op stand-by staat, zal de adapter de accu opladen. **Gebruik uitsluitend de bij de radio geleverde adapter.** Mocht de adapter defect raken of niet beschikbaar zijn, gebruik dan een vergelijkbare. De gebruikte netvoedingsadapter moet in elk geval voldoen aan de EN/IEC 60065 richtlijnen, met de specificaties 12VDC 1A en 230V 50Hz (afhankelijk van het stroomnetwerk in uw regio). Het gebruik van een adapter die niet door de fabrikant wordt aanbevolen of niet aan deze eisen voldoet kan gevaar opleveren. De adapter moet een 5,5/2,1mm-plug met een positieve kern hebben. De adapter wordt warm bij normaal gebruik. Gebruikt u deze ingang niet, sluit hem dan af met de meegeleverde rubber plug.
- 2. ANTENNA (antenne):** Trek de telescopische FM-antenne uit en richt hem zo dat u het gekozen FM-station optimaal ontvangt. Is het signaal van de door u gekozen zender erg sterk, dan kan de ontvangst mogelijk beter worden als u de antenne niet geheel uittrekt. Luistert u niet naar een FM-station, dan kunt u de antenne het best inschuiven en vergrendelen. Zie het kopje "Ontvangst" voor aanvullende informatie.
- 3. HEADPHONE OUT (hoofdtelefoon):** Op deze aan de linkerkzijde geplaatste uitgang kunt u een (niet meegeleverde) hoofdtelefoon aansluiten. De ingebouwde speakers worden dan automatisch uitgeschakeld. Gebruik het bedieningswiel of de volumeknoppen van de afstandsbediening om het volume te regelen. Met de knop MONO op de afstandsbediening kunt u van mono- naar stereoweergave schakelen. Als de stereoweergave geactiveerd is, licht het hoofdtelefoonicoontje () in het display op. Schakel de weergave naar mono als de ontvangst van een stereo-radiostation door ruis verstoord wordt. Deze stereo-uitgang is bedoeld voor een standaard 3.5mm stereominiplug. Bij te hoge volumes kunnen hoofdtelefoons blijvende gehoorschade veroorzaken. Draag geen hoofdtelefoon als u autorijdt. Gebruikt u deze uitgang niet, sluit hem dan af met de meegeleverde rubber plug.

- AUX IN (extra ingan):** Om muziek van een iPod of een andere externe klankbron te beluisteren, sluit u de uitgang van deze bron aan op de ingang AUX IN. Activeer deze stereo-ingang met het bedieningswiel of de afstandsbediening. Gebruik een kabel met een standaard 3.5mm stereominiplug (mannelijke). NB: Mogelijk moet u het volumeniveau bijstellen als u van de ene naar de andere klankbron schakelt. Gebruikt u deze ingang niet, sluit hem dan af met de meegeleverde rubber plug.
- BATTERIJVAK:** In het batterijvak bevindt zich de PAL+ NiMH accu en een mini-USB aansluiting. **Deze aansluiting is uitsluitend bedoeld voor servicewerkzaamheden.** Ander gebruik van deze aansluiting kan leiden tot schade die niet door de garantie gedekt wordt.

Afstandsbediening:

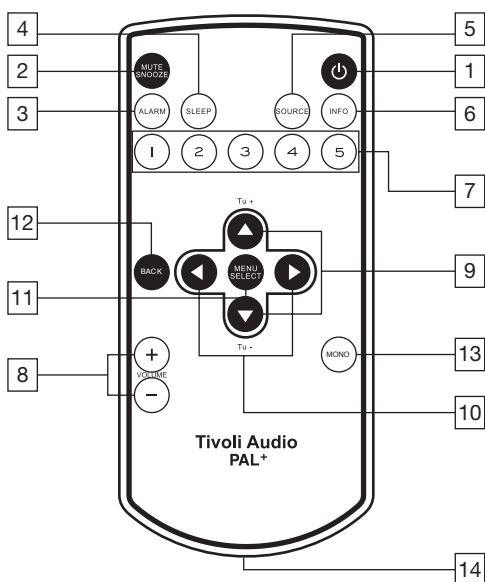
(Een houder voor de afstandsbediening is meegeleverd. Verwijder de beschermstrip van deze houder om hem op de zijkant van de PAL+ te kunnen plakken.)



- POWER:** Druk kort op deze knop om de PAL+ aan te zetten. Daarbij wordt automatisch de klankbron gekozen die actief was toen u de radio uitzette. U zet de PAL+ op stand-by door deze knop nogmaals in te drukken. Deze aan/uitknop werkt niet als de radio uitstaat (in plaats van op stand-by) en als de radio niet op de netvoedingsadapter is aangesloten.
- MUTE/SNOOZE:** Met deze knop schakelt u de luidspreker tijdelijk uit. De volumeweergave achter het luidsprekericoon op het display wordt hierbij ook uitgeschakeld. U activeert de luidspreker weer door de knop nogmaals in te drukken of de volumeknop te gebruiken. Als de wekker gaat, gebruikt u deze knop om de sluimerfunctie te activeren. Een  icoontje op het display laat zien dat deze functie actief is. De sluimertijd is vast ingesteld op zeven minuten.

3. **ALARM (wekker):** Gebruik de knoppen ▲▼ en Select om de wekker in te stellen en te activeren. Zie “Instellen van de wekker” voor belangrijke opmerkingen en een stap-voor-staphandleiding.
4. **SLEEP (slaaptimer):** Druk deze knop herhaaldelijk in om te kiezen hoe lang de radio nog speelt voordat hij zichzelf uitschakelt. Gebruik de knop Select om de gewenste speeltijd te bevestigen. Als de slaaptimer actief is, kunt u de resterende tijd controleren door de knop Sleep op de afstandsbediening in te drukken. Een klokicoontje [] op het display geeft aan dat de slaaptimer ingeschakeld is. Om de timer uit te schakelen, drukt u op de knop Sleep tot het woord “Off” op het display verschijnt. Als de PAL+ op de ingebouwde accu werkt (en de netvoedingsadapter dus niet is aangesloten) en u activeert de slaaptimer terwijl de wekker gezet is, zal de wekker niet functioneren. Om de wekker te kunnen gebruiken, moet de netvoedingsadapter altijd aangesloten zijn.
5. **SOURCE (bronkeuze):** Druk deze knop herhaaldelijk in om de gewenste bron te kiezen.
6. **INFO:** Druk deze knop herhaaldelijk in om aanvullende informatie betreffende de gekozen klankbron weer te geven. Als de Aux-ingang actief is, werkt deze functie niet.
7. **PRESETS 1-5 (voorkeuzeknoppen):** Even ingedrukt houden om het nu spelende radiostation op te slaan. Kort indrukken om het onder een knop opgeslagen station weer op te roepen. Bij FM-stations wordt het voorkeuzenummer in het display weergegeven. Per band zijn vijf voorkeuzes mogelijk.
8. **VOLUME +/-:** Druk op de knop Volume + om het volumeniveau te verhogen en op Volume – om het volume te verlagen. Verlaag het volume als muziek of stemmen vervormd weergegeven worden. Zo voorkomt u dat de speaker beschadigd raakt. Bij gebruik van de volumeknoppen wordt de mute-functie opgeheven: de luidspreker wordt weer geactiveerd.
9. **▲▼/TUNE +/-:** Gebruik deze knoppen om door de beschikbare menu's te navigeren. Met dezelfde knoppen kunt u handmatig radiostations opzoeken of de autoscan-functie activeren. Een “T” in het display geeft aan dat u handmatig zenders opzoekt. Hou de knoppen ingedrukt om snel naar een volgende frequentie te gaan. Daarbij duurt het even voordat het zoeken begint. Om de autoscan-functie te activeren (waarbij de PAL+ zelf het volgende radiostation opzoekt), houdt u de knop 1,5 seconde ingedrukt. Als u de knop loslaat, toont het display de tekst “Scanning...”. Meer informatie vindt u bij “Scan Setting” onder het kopje “Menu en speciale features”.
10. **◀▶:** Het pijltje naar rechts (◀) heeft dezelfde functie als de knop Select. In bepaalde menu's heeft het pijltje naar links (▶) dezelfde functie als de knop “Back” (terug).
11. **MENU/SELECT (menu/selecteer):** Hou deze knop even ingedrukt om naar het hoofdmenu te gaan. Kies voor items in het menu door de knop kort in te drukken. Meer informatie vindt u onder het kopje “Menu en speciale features”.
12. **BACK (terug):** Druk deze knop in om naar de vorige pagina in het menu te gaan.
13. **MONO:** Indrukken om bij weergave via een hoofdtelefoon voor mono of stereo te kiezen. Het display geeft een “M” bij monoweergave en de letter “ST” als er voor stereo gekozen is. Bij het herhaaldelijk indrukken van de knop Info op de afstandsbediening is “Mono” of “Stereo” ook een van de weergegeven items, indien het toestel op een FM-station is afgestemd. Geeft een zender bij stereoweergave veel ruis, dan kan switchen naar monoweergave de ontvangst verbeteren. Zie ook “Balance” onder het kopje “Menu en speciale features”.

14. **BATTERIJHOUDER:** Om de afstandsbediening te kunnen gebruiken, moet u het plastic stripje dat onder het dekseltje van de batterijhouder uitsteekt eerst verwijderen. Als de batterij van de afstandsbediening vervangen moet worden, koopt u een Lithium-knoopcel, model CR2025.

 **WAARSCHUWING:** Een onjuist geplaatste batterij kan explosiegevaar opleveren. Vervang batterijen uitsluitend door exemplaren van hetzelfde type. Lever de lege batterij in bij een inzamelpunt; respecteer de in uw regio geldende regels voor chemisch afval.

Menu en speciale features:

Om naar het hoofdmenu te gaan, houdt u de knop **Menu** even ingedrukt. Gebruik de knoppen **▲▼** op de afstandsbediening en de knop **Select** om keuzes in het menu te maken en te bevestigen. Met de knop **Back** gaat u een stap terug, of u wacht 15 seconden: het menu wordt dan automatisch gedeactiveerd.

Gekozen instellingen worden aangegeven met een sterretje (*).

1. **SCAN SETTING (SCANNEN; ALLEEN IN FM):** Druk bij een auto-scan op de knop **Select** en gebruik de knoppen **▲▼** en **Select** om te kiezen tussen “Strong stations only” (uitsluitend afstemmen op sterke stations) of “All stations” (alle stations). Zie punt 9 (**▲▼/Tune +/-**) onder het kopje “Afstandsbediening” voor meer informatie. Bij keuze voor “All stations” wordt ook op zwakke stations afgestemd, waarbij in bepaalde gevallen alleen maar ruis te horen zal zijn. Auto-scan is niet mogelijk als de Aux-ingang als bron gekozen is.
2. **TIVOLI EQ (KLANKREGELING):** Druk op de knop **Select** en gebruik de knoppen **▲▼** en **Select** om de lage- en hogetonenweergave in te stellen (resp. Bass en Treble). De gekozen waarden worden weergegeven onder de “User EQ”. Gebruik dezelfde knoppen om de Loudness aan of uit te zetten. Gebruik Loudness bij lage volumenniveaus om de hoge en lage frequenties iets te versterken. Dit zorgt voor een natuurlijker weergave. Als u een voorgeprogrammeerde EQ-setting kiest, worden eerdere instellingen van Bass en Treble genegeerd. Een ingeschakelde Loudness blijft daarbij actief. Bij keuze voor “Flat” EQ worden de fabrieksinstellingen geactiveerd, wat betekent dat Bass en Treble beide op 0 (neutraal) gezet worden. Hierbij wordt de Loudness uitgeschakeld. Had u andere instellingen voor Bass en Treble gekozen, dan zijn deze instellingen via “User EQ” weer op te roepen. De getallen aan de rechterzijde van EQ menu-pagina geven de bass- en treble-instellingen weer.
3. **BALANCE BALANS, TE VINDEN ONDER TIVOLI EQ):** Gebruik de knoppen **▲▼** om de balans tussen links en rechts in te stellen. Deze functie werkt uitsluitend bij weergave via een.
4. **TIME (TE VINDEN ONDER SETTINGS):**
Set 12/24 hour (12- of 24-uurs klok):
Druk op de knop **Select** en gebruik de knop **▲▼** en **Select** om voor een 12- of 24-uurs klok te kiezen.

Set time (date tijd en datum):

Druk op de knop **Select** en gebruik de knoppen **▲▼** en **Select** om eerst het uur en daarna de minuten in te stellen, gevolgd door de datum. Om de tijd handmatig in te stellen, moet u bij Auto update voor “No update” kiezen. Meer informatie over “Auto update” vindt u in de volgende alinea.

Auto Update:

Druk op de knop Select en gebruik de knoppen ▲▼ en Select om te kiezen tussen “Update from any”, “Update from DAB” (ook DMB), or “Update from FM” (RDS). Om deze automatische updates te laten werken, moet er sprake zijn van een goede DAB of FM RDS-ontvangst met een tijd- en datumsignaal. Het updaten van de klok, waarbij de correcte tijd en datum automatisch ingesteld worden, kan een minuut of langer duren. Tivoli Audio is niet verantwoordelijk voor het automatisch doorgeven van onjuiste tijd- en datumsignalen.

Om de klok met de hand in te stellen, kiest u voor “No Update”. Selecteer dan “Set Time/Date” in het “Time” menu. Gebruik de knoppen ▲▼ of ◀▶ en Select om het uur in te stellen. Herhaal dit om de minuten in te stellen en druk op Select om de ingestelde tijd te bevestigen. In ditzelfde menu kunt u ook kiezen voor de gewenste datumweergave en een 12- of 24-uurs klok.

NB: Bij een stroomstoring worden de ingestelde (wek)tijden onthouden door een ingebouwde backupbatterij. Als bij “Auto update” voor “Update from any” is gekozen, kan de radio mogelijk het kloksignaal van het laatst beluisterde radiostation oppikken, zelfs als de PAL+ op stand-by staat.

Set date format (datumweergave):

Druk op de knop Select en gebruik de knoppen ▲▼ en Select om de gewenste datumweergave te kiezen.

5. BACKLIGHT (DISPLAYVERLICHTING; TE VINDEN ONDER SETTINGS):

Timeout:

De sterkte van de displayverlichting is constant. Desgewenst kunt u de PAL+ zo instellen dat de verlichting zwakker gaat branden als de radio gedurende een vastgestelde tijdsduur niet bediend is. Zodra u een knop op de radio of de afstandsbediening gebruikt, licht het display weer op de normale sterkte op.

Druk op de knop Select en gebruik de knoppen ▲▼ en Select om de gewenste tijdsduur in te stellen. Daarbij kunt u kiezen voor 10, 20, 30, 45, 60, 90, 120 of 180 seconden. Als u voor “Off” kiest, wordt de displayverlichting nooit gedimd.

On Level (sterkte displayverlichting):

Druk op de knop Select en gebruik de knoppen ▲▼ and Select buttons to choose the intensity of the backlight.

Dim Level:

If you selected a time for the backlight to change to a dim setting under “Timeout”, press Select and use the ▲▼ and Select buttons to choose the intensity of the backlight when it changes to this dim setting. Setting the Dim level to “Off” may be desirable if the display backlight is bothersome while sleeping. Using the Dim level feature may also help to maximize battery playback time.

- 6. LANGUAGE (DIMNIVEAU INSTELLEN):** Druk op de knop Select en gebruik de knoppen ▲▼ en kies uw voorkeurstaal.
- 7. FACTORY RESET (FABRIEKINSTELLINGEN, TE VINDEN ONDER SETTINGS):** Druk op de knop Select en gebruik de knoppen ▲▼ of ▶ en Select om de fabrieksinstellingen te herstellen. Kies “Yes” om deze instellingen te herstellen of “No” om de huidige instellingen te behouden. Bij een reset (Yes) gaan al uw persoonlijke instellingen verloren, zoals de ingestelde voorkeuzestations en uw voorkeurstaal.

- ID (TE VINDEN ONDER SETTINGS):** Druk op Select om de identiteitscode (ID) van uw PAL+ op te roepen. Als u uw dealer iets over uw PAL+ wilt vragen, kan hij u verzoeken om het hier getoonde nummer door te geven.
- SLEEP (SLAAPTIMER, TE VINDEN ONDER SETTINGS):** Druk op de knop Select en gebruik de knoppen ▲▼ en Select op de slaaptimer in te stellen. U kunt ook de speciale knop Sleep op de afstandsbediening gebruiken. Een afbeelding van een klokje op het display laat zien dat de slaaptimer ingesteld is.
NB: Om de slaaptimer te gebruiken hoeft de PAL+ niet op de netvoedingsadapter aangesloten zijn. Voor de wekker is die netvoedingsadapter wél nodig.

Instellen van de wekker:

U kunt de wekker instellen via het hoofdmenu of door de knop Alarm op de afstandsbediening te gebruiken.

- Werktijd 1 (Alarm 1) wordt altijd als eerste getoond. Gebruik de knoppen ▲▼ en Select om tussen Alarm 1 en Alarm 2 te kiezen. NB: U kunt vanaf elk punt door het alarmmenu navigeren met de knoppen Back of ◀ en met knoppen Select of ▶.
- Gebruik de knoppen ▲▼ en Select om de wekker aan of uit te zetten. Mocht de tijd nog niet ingesteld zijn, dan zal de PAL+ u daar eerst om vragen.
- Use the ▲▼ om het uur in te stellen. Druk dan op Select. Herhaal dit proces om de minuten in te stellen en (als u voor een 12-uurs weergave hebt gekozen) AM of PM te kiezen. Bevestig ook deze instellingen met Select.
- Gebruik de knoppen ▲▼ om aan te geven hoe lang de wekker moet klinken, en bevestig met Select.
- Gebruik de knoppen ▲▼ om te kiezen door welke klankbron u gewekt wilt worden, en bevestig met Select. Als u de bron op DAB (omvat ook DAB+/DMB) of FM zet, gebruik dan de knoppen ▲▼ om het gewenste voorkeursstation of het laatst beluisterde station te kiezen, en bevestig met Select. Als u hierbij voor DAB kiest en het laatste beluisterde station of het voorkeursstation op de ingestelde werktijd niet beschikbaar is, dan kiest de PAL+ automatisch door de standaard wektoon.
- Gebruik de knoppen ▲▼ om te kiezen of de wekker elke dag, uitsluitend op werkdagen of "Once" (eenmalig) moet afgaan. Bevestig met Select. Als u voor "Once" kiest, moet u de gewenste wekdatum instellen.
- Gebruik tot slot de knoppen ▲▼ om het volumeniveau van de wekker in te stellen, en bevestig met Select.
- Doorloop dezelfde procedure voor een tweede werktijd (Alarm 2), als u daar gebruik van wilt maken..

Vergist u zich tijdens het instellen van de wekker, dan brengt de knop Back op de afstandsbediening u terug naar het begin.

Uw instellingen worden uitsluitend bewaard als u alle bovengenoemde stappen doorloopt en het display de tekst "Alarm Saved" toont.

BELANGRIJK:

- **De wekker zal niet functioneren als de PAL+ uitstaat of op de ingebouwde accu werkt.**
- **Het wekvolume neemt langzaam toe. Pas na enkele seconden klinkt het op het in het wekmenu ingestelde niveau.**
- **Als de stroom uitvalt blijft de ingestelde wektijd bewaard, maar de wekker gaat niet af.**

GEbruik VAN DE WEKKER:

Alarm Quick Set: Als de PAL+ op stand-by staat, kunt u de knop Alarm op de afstandsbediening gebruiken om elk van beide wekkers aan of uit te zetten.

Alarm Off: Om de wekker te stoppen drukt u op de knoppen Alarm of Power op de afstandsbediening, of u houdt het bedieningswiel aan de bovenzijde van de PAL+ enige tijd ingedrukt.

Snooze (sluimeren): Om de sluimerfunctie te activeren drukt u op de knop Snooze op de afstandsbediening, of u drukt het bedieningswiel aan de bovenzijde van de PAL+ kort in. De sluimertijd is niet instelbaar. Als de PAL+ niet op de netvoedingsadapter is aangesloten, zal de Snooze knop niet werken.

NB: Als de sluimerfunctie actief is, verschijnt de resterende sluimertijd in het display als u de knop Snooze op de afstandsbediening indrukt. Drukt u op de knoppen Alarm of Power op de afstandsbediening, of houdt u het bedieningswiel aan de bovenzijde van de PAL+ even ingedrukt, dan wordt de sluimertijd gecancelled en zet u de PAL op stand-by of – indien de netvoedingsadapter niet aangesloten is – uit.

Digital Radio (DAB/DAB+/DMB):

ZENDERLIJST: Gebruik de knoppen ▲▼ op de afstandsbediening, of druk het bedieningswiel aan de bovenzijde van de PAL+ in voor een lijst van alle beschikbare DAB/DAB+/DMB-stations. Gebruik de knoppen ▲▼ om de gewenste zender te highlighten en bevestig uw keuze met Select. De zenderlijst verdwijnt na 7 of 15 seconden, afhankelijk van of u de lijst via het bedieningswiel of met de afstandsbediening opriep.

Ga naar het hoofdmenu door de knop Menu op de afstandsbediening even ingedrukt te houden. Gebruik de knoppen ▲▼ en Select om instellingen te wijzigen. Met de knop Back kunt u altijd terug in het menu. Als u 15 seconden wacht wordt het menu automatisch gedeactiveerd.

Gekozen instellingen worden aangegeven met een sterretje (*).

NB: Als u voor digitale radio kiest en de zenderlijst leeg is, wordt automatisch een auto-scan uitgevoerd.

1. **AUTO SCAN:** Bij een auto-scan wordt het hele zendbereik afgezocht naar beschikbare stations. Gebruikt u de PAL+ op een andere locatie, dan is een nieuwe scan nodig om stations in die regio te vinden. Om de auto-scan stop te zetten drukt u op de knop Back op de afstandsbediening.
2. **TIVOLI EQ (KLANKREGELING):** Zie hiervoor “Menu en speciale features”.

3. **MANUAL TUNE (HANDMATIG ZENDERS ZOEKEN):** GEBRUIK DE KNOPPEN ▲▼ om handmatig bepaalde DAB/DAB+/DMB-frequenties op te zoeken, en gebruik Select om om de gekozen frequentie af te stemmen.
4. **DRC:** Met deze Dynamic Range Control kunt u zachte passages luider laten klinken, bijvoorbeeld als u in een lawaaige omgeving bent of op een heel laag volumeniveau luistert.
5. **ADVANCED MODE (GEAVANCEERDE MODUS):** Als de PAL+ op een andere locatie gebruikt wordt, kan het voorkomen dat verschillende radiostations met dezelfde naam aangeduid worden. Als u in de Advanced mode kiest voor “Advanced View”, “Long labels” en “Show Ensemble”, kunt u de verschillende stations wel weer herkennen. Voor DAB/DAB+ bevelen we aan om alle Advanced Mode-instellingen uit te schakelen. Voor DMB adviseren we juist om deze instellingen allemaal te activeren.

For DAB/DAB+, we suggest disabling all the Advanced Mode settings. For DMB, we suggest enabling them.
6. **UPDATE LIST:** Als u de PAL+ in een ander land of een andere regio gebruikt, zijn sommige DAB-zenders mogelijk niet meer beschikbaar. Kies Update List om niet beschikbare radiozenders van de Station List (zenderlijst) te verwijderen. Gebruik de knoppen ▲▼ of ◀▶ en Select om het verwijderen van deze stations te bevestigen (Yes) of te annuleren (No).

DAB-DISPLAYBERICHTEN:

Secondary Services: Zogenaamde “Secondary stations” zijn services of stations die in uw regio mogelijk niet beschikbaar zijn. Ze worden aangegeven met het symbool >> naast de naam van de zender.

“?”: Dit symbool heeft aan dat de betreffende zender niet geldig of inactief is.

“Not Available”: De tekst “Not available” verschijnt als het signaal niet sterk genoeg is om de betreffende zender te kunnen ontvangen. .

Over de NiMH accu:

De PAL+ maakt gebruik van een verzegelde set van 6 nikkelmetaalhydride batterijen (NiMH) met een hoge capaciteit. Anders dan nikkelcadmium batterijen (NiCd) hebben deze batterijen geen last van het zogenaamde geheugeneffect, ze bieden een langere speelduur en ze maken geen gebruik van zware metalen. Het batterij-icoontje in het display geeft informatie over de resterende capaciteit van de accu en het laat zien dat de accu opgeladen wordt.

OPLADEN: Om de PAL+ op te laden sluit u de netvoedingsadapter aan en zet u de radio op stand-by. Een lege accu is na ongeveer 3,5 uur weer geheel opgeladen. Een nieuwe accu dient 4 tot 5 keer geheel ontladen en opgeladen te worden om zijn maximale capaciteit te bereiken. Tot die tijd is de speelduur nog niet optimaal.

Tijdens het opladen knippert het batterij-icoon in het display. Het knipperen stopt zodra de accu volledig opgeladen is. Het batterij-icoon toont dan drie balkjes. Als de PAL+ aanstaat, wordt de accu niet opgeladen. De status van de batterij, aangegeven met die drie balkjes, wordt dan wel getoond. Wilt u de accu opladen, zet de PAL+ dan op stand-by.

BATTERIJCONDITIE: Als de PAL+ op z'n ingebouwde accu werkt, zal het batterij-icoon eerst drie balkjes aangegeven. Naarmate de accu leeg raakt ziet u daarna twee balkjes, dan één balkje en tot slot een lege batterij. **Op het moment dat de accu bijna leeg is zal het geluid gaan vervormen. Dit kan geen kwaad: u kunt zo horen dat het tijd is om de accu weer op te laden.**

Omdat de PAL+ NiMH-accu geen last van het geheugeneffect heeft, kunt u de accu altijd opladen – ook als hij niet helemaal leeg is. Een geheel lege accu opladen kan evenmin kwaad.

Het batterij-icoon geeft de resterende accucapaciteit bij benadering weer. Daarbij kan het ook enkele seconden duren voordat de weergave stabiel is. Als de accu verwijderd is en de PAL+ uitsluitend met de netvoedingsadapter gebruikt wordt, zal het display een lege batterijtje tonen.

SPEELDUUR: Hoe lang de PAL+ met een volle acculading speelt, hangt van verschillende factoren af. Vooral het volumeniveau is daarbij belangrijk: een luid spelende PAL+ doet minder lang met een volle accu dan een zacht spelende radio. Tijdens het gebruik van uw PAL+ ontdekt u snel genoeg hoe lang een volle accu bij uw gebruik meegaat. Overigens kunt u de PAL+ probleemloos altijd op de netvoeding aansluiten.

ACCU VERVANGEN: Mocht de accu op een gegeven moment aan vervanging toe zijn, gebruik dan een kruiskopschroevendraaier om de twee schroefjes van het dekseltje van het batterijvak los te draaien. Draai de antenne omhoog, open het deksel en kijk goed hoe de accu op het snoer is aangesloten. Neem de accu dan pas los. Sluit de nieuwe accu op precies dezelfde manier aan. Plaats het deksel terug door eerst het lipje aan de onderkant in de bijbehorende opening te steken. Draai dan beide schroefjes weer aan.

 **WAARSCHUWING:** Om brand en ongelukken te voorkomen dient u de accu uitsluitend door een identiek exemplaar te vervangen. Lever de lege batterij in bij een inzamelpunt en respecteer de in uw regio geldende regels voor chemisch afval. Stel de accu nooit bloot aan hittebronnen zoals direct zonlicht en vuur. Het gebruik van een accu van een andere fabrikant kan tot schade aan uw PAL+ leiden.

Meer informatie over de batterij van de afstandsbediening vindt u onder het kopje Afstandsbediening.

Digitale radio/FM-ontvangst:

Als u de PAL+ meeneemt naar een locatie met een ander aanbod van DAB-stations, doet u er goed aan om een Update List uit te voeren. Tijdens de bijbehorende scan wordt de lijst met beschikbare DAB-stations ververst.

FM: Als het signaal van een FM-zender heel sterk is, kan de ontvangst soms verbeterd worden door de telescoopantenne deel in te schuiven.

RDS (uitsluitend FM):

Het Radio Data System (RDS) stuurt teksten mee met het audiosignaal van bepaalde FM-zenders. Als de ontvangst niet optimaal is, worden meegezonden teksten mogelijk niet of niet goed weergegeven. Dit duidt dus niet op een tekortkoming van de PAL+. Mogelijk verbetert de ontvangst als u de antenne opnieuw richt. De inhoud van de meegestuurde teksten wisselt per zender.

Gebruikstips voor uw PAL+:

- De PAL+ is weersbestendig, maar niet waterdicht. Vanzelfsprekend mag de radio niet ondergedompeld of onder stromend water gehouden worden. Stel de PAL+ ook niet bloot aan extreem hoge temperaturen.
- De PAL+ is ontworpen om hem makkelijk te kunnen verplaatsen en mee te kunnen nemen, maar hij is niet onverwoestbaar. Laat hem niet vallen, gooi er niet mee en voorkomen hevige schokken.
- Pakt u de PAL+ op, gebruik dan altijd de uitsparingen aan de zijkant voor extra grip. Zo voorkomt u dat hij uit uw handen glipt

Reiniging:

Gebruik geen agressieve schoonmaakmiddelen of oplosmiddelen om uw radio te reinigen. Normale slijtage door dagelijks gebruik en door schoonmaken of chemicaliën veroorzaakte schade valt niet onder de garantiebepalingen. Gebruik uitsluitend een zachte doek om uw PAL+ schoon te maken, en wrijf niet hard.

Garantiebepalingen

Tivoli Audio hanteert bijzonder hoge productiestandaards en we vertrouwen erop dat al onze producten naar behoren functioneren. Daarom bieden we de eerste koper van dit toestel een tweejarige garantie, gerekend vanaf het moment van aankoop, op fabrieks-, productie- en materiaalfouten. Deze niet overdraagbare garantie geldt voor producten die gekocht werden in de Europese Unie, Zwitserland en Noorwegen.

De Tivoli Audio garantie dekt de functionaliteit van het toestel onder normale gebruiksomstandigheden met inachtneming van de inhoud van de bijgevoegde gebruiksaanwijzing. Niet gedekt wordt schade die veroorzaakt wordt door oneigenlijk of onjuist gebruik, een incorrecte installatie, het aansluiten van niet passende accessoires, modificaties, reparaties door anderen dan gekwalificeerde technici, transport, verlies, misbruik, ongelukken, onjuiste netspanning, stroomstoringen, bliksem en andere natuurverschijnselen, normale slijtage, commercieel gebruik of aanschaf van het toestel bij anderen dan geautoriseerde dealers. Bewaar altijd de originele factuur; hiermee kunt u aantonen dat u het toestel bij een van onze dealers aanschafte. **Als onderhouds- of servicewerkzaamheden noodzakelijk zijn, stuur het toestel dan niet op zonder eerst contact met uw dealer op te nemen.**

Als u het toestel zelf opent of demonteert, vervalt uw aanspraak op garantie. Er bevinden zich geen zelf te repareren of in te stellen onderdelen in het apparaat. Tivoli Audio vergoedt geen kosten die gemaakt worden ten gevolge van ontvangstproblemen, het elimineren van door externe bronnen veroorzaakte storing, tijdsverlies, ongemak en het niet kunnen gebruiken van het toestel. Ook kosten ten gevolge van schade door oneigenlijk of onjuist gebruik van het toestel worden niet vergoed.

AAN DEZE GARANTIEBEPALINGEN KUNT U BEPAALDE RECHTEN ONTLENEN. DEZE EN ANDERE RECHTEN KUNNEN VAN LAND TOT LAND EN VAN STAAT TOT STAAT VERSCHILLEN. IN SOMMIGE LANDEN ZIJN BEPAALDE BEPERKINGEN OF UITSLUITINGEN IN GARANTIEBEPALINGEN NIET TOEGESTAAN. GENOEMDE BEPERKINGEN EN UITSLUITINGEN ZIJN DAAROM MOGELIJK NIET OP UW SITUATIE VAN TOEPASSING.

Deze garantiebepalingen zijn opgesteld in plaats van andere garanties en voorwaarden anders dan bepalingen die wettelijk vastgelegd zijn, en hebben geen enkele invloed op de u door de in uw land geldende wetten geboden rechten.

Deze garantie vervalt indien het label met het serienummer verwijderd of beschadigd is.

Wij adviseren u mede in verband met de garantiebepalingen om uw product te registreren op www.tivoliaudio.nl. U bent niet verplicht om ons daarbij ook van uw persoonlijke informatie te voorzien. Wel kunnen wij op grond van deze informatie vastleggen welke Tivoli Audio producten u kocht, om zo een beter beeld te krijgen van de kopers van onze apparatuur. Deze informatie wordt gebruikt voor marketingdoeleinden en – voor zover toegestaan – om contact met u op te nemen over het product dat u kocht, of over andere producten die mogelijk interessant voor u zouden kunnen zijn, zowel van Tivoli Audio als van andere bedrijven. De persoonlijke informatie die u verschaft, wordt mogelijk in het buitenland verwerkt.

Voor servicewerkzaamheden verwijzen we u naar uw dealer.

Specificaties:

Model:	PAL+
Type:	Draagbare DAB/DAB+/DMB/FM radio
Luidspreker:	2.5" breedband, magnetisch afgeschermd
Ontvangst:	FM: 87.5-108.0MHz (het exacte ontvangstbereik kan per regio verschillen) DAB (Band III)/DAB+/DMB: 174-240MHz
Voeding:	12V gelijkspanning (DC) nominaal – 15VDC maximum, 1000mA
Accu:	NiMH 7.2V 2200mA
Accu-ampereage:	1000mA
Netvoedingsadapter:	PALP-PS-CE : 12V gelijkspanning 1A 230V 50Hz
Afmetingen:	15.55cm H x 9.35cm W x 9.25cm D (6.12" H x 3.68" W x 3.64" D)
Gewicht:	0.84 Kg

Tivoli Audio houdt zich het recht voor om specificaties, prijzen, modelaanbod en producten zonder nadere aankondiging vooraf te wijzigen. Tivoli Audio, het Tivoli Audio-logo, PAL+ en Portable Audio Laboratory zijn handelsmerken van Tivoli Audio, LLC.





Dette varsel symbolet advarer mot høyspente komponenter i produktet som kan føre til elektrisk støt ved uforsiktig bruk.



Dette symbolet indikerer problemer relatert til drift og service, og henviser til viktig informasjon i medfølgende bruksanvisning.

Viktige sikkerhetsinstruksjoner:

1. Les disse instruksjonene.
2. Oppbevar disse instruksjonene.
3. Vær oppmerksom på alle advarsler.
4. Følg alle instruksjoner.
5. ADVARSEL – For å redusere risikoen for brann eller elektrisk støt, ikke utsett dette apparatet for regn eller fukt.
6. Rens kun med tørr klut.
7. Ikke blokker noen av åpningene for ventilering. Installerer i samsvar med produsentens instruksjoner.
8. Ikke installer i nærheten av noen varmekilder som for eksempel radiatorer, varmegulv, ovner, eller andre apparater (inkludert forsterkere) som produserer varme.
9. Ikke overse sikkerhetshensikten til den polariserte eller jordførende stikkkontakten. En polarisert stikkontakt har to utstikkere, den ene videre enn den andre. En jordførende stikkontakt har to utstikkere, og en tredje spiss som er jordførende. Den brede utstikkeren eller den tredje spissen er tilgjort for din sikkerhet. Dersom den leverte stikkkontakten ikke passer til ditt støpsel, konsulter med en elektriker om å skifte ut det foreldede støpselet.
10. Beskytt strømledningen fra å bli tråkket på eller klemte, spesielt ved stikkontakter og tilkoblingspunktene.
11. Benytt kun vedlegg/tilbehør spesifisert av produsenten.
12. Brukes kun med den tralle, støtten, tripod, braketten, eller bordet spesifisert av produsenten, eller som solgt sammen med apparatet. Når en vogn benyttes, utøv forsiktighet når man flytter kombinasjonen tralle/apparatet. Dette for å unngå skade ved eventuelt velt.



13. Kobl apparatet fra strømnettet under tordenvær eller dersom det ikke er i bruk over lengre tid.
14. Benytt kun tilkoblinger indikert på baksiden av produktet. For produktet som bruker strømtilførsel, må originalen erstattes med eksakt samme type dersom denne blir borte eller skadet. For produkter med batteritilførsel, se egen bruksanvisning.
15. Kobl apparatet fra strømnettet dersom:
 - a. Strømtilførsel eller strømkabel blir skadet.
 - b. Væske har blitt sølt over produktet eller en gjenstand har falt inn i det.
 - c. Produktet er blitt utsatt for regn eller fuktighet.
 - d. Produktet ikke fungerer normalt i henhold til bruksanvisningen.
 - e. Produktet har falt i gulvet eller blitt skadet på annen måte.
 - f. Produktet har betydelige avvik i henhold til normal ytelse.
16. Apparatet skal ikke utsettes for dryppning, skvetting eller produkter fylt med væske, for eksempel vaser skal ikke plasseres på apparatet.
17. Ikke berør væsken i LCD displayet dersom dette skulle bli ødelagt.
18. Hold dette produktet i sikker avstand fra åpen flamme, som for eksempel et tent lys.
19. Brukstemperaturer: Anbefalt brukstemperatur for dette produktet er fra 5 til 40 grader Celsius.
20. Den eksterne strømkilden må være plassert slik at den er enkelt tilgjengelig, samt ikke blokkert av møbler og lign. Dette produktet kan resirkuleres.
21. Stikkkontakten til strømkabelen fungerer som frakoblingsmekanismen for enheten og bør være enkelt tilgjengelig.
22. ADVARSEL – Hovedtilførselen av strøm er ikke frakoblet i stillingen av, men kretsene er uten strøm.

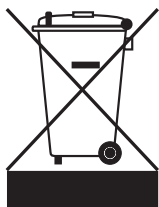

Dette produktet kan resirkuleres. Produkter med dette symbolet må IKKE kastes sammen med vanlig husholdningsavfall. Når produktets levetid er over, må det leveres inn til en innsamlingsstasjon for resirkulering av elektrisk og elektronisk utstyr. Finn mer ut om innsamlingsstasjon fra lokale myndigheter.

Det europeiske WEEE-direktivet (Elektrisk og elektronisk avfall) ble realisert for drastisk å redusere den avfallsmengden som havner på søppelfyllinger, og dermed redusere skadelige virkninger på miljøet og menneskers helse. Vær vennlig å opptre ansvarsfullt og resirkuler brukte produkter. Hvis produktet fremdeles kan brukes bør du vurdere å gi det bort eller selge det.

PAL+ veiledning:

Gratulerer med din nye PAL+. Vi mener at nettopp dette produktet er en av de aller beste bærbare DAB/DAB+/DMB/FM -radioene som tilbys på markedet i dag. Vi vet du er ivrig etter å komme i gang med lytteropplevelsen, men ta deg tid til å lese denne sikkerhets- og bruksanvisningen for å få fullt utbytte av PAL+'s mange muligheter. Hvis du har spørsmål, kan du kontakte din lokale forhandler eller distributør. Vi anbefaler å ta vare på emballasjen, slik at produktet kan pakkes korrekt ved eventuell forsendelse til og fra service-verksted, da garantien ikke dekker skader ved slike forsendelser.

Takk for at du valgte dette produktet fra Tivoli Audio. Vi håper at du vil få glede av PAL+!

Om Tivoli Audio:

Tivoli Audio ble grunnlagt av Tom DeVesto med det formål å designe elegante produkter som kjennetegnes av kvalitet og brukervennlighet. Som administrerende direktør og leder for forskning og utvikling i sitt tidligere selskap Cambridge SoundWorks, har Tom DeVesto vært ansvarlig for mangfoldige produktsuksesser på hjemmeunderholdning og -multimediamarkedet. DeVesto har også vært ansvarlig for produktutvikling i firmaene Advent og Kloss Video.

*Cambridge SoundWorks er et registrert varemerke hos Creative Labs, Singapore.

Sammen med din PAL+ bærbare radio, finner du:

- En ekstern strømledning
- En 3,5mm stereo lyd kabel
- En NiMH batteripakke (installert)
- En fjernkontroll (batteri installert)
- En fjernkontroll holder

Vennligst ta kontakt med forhandler eller Tivoli Audio dersom noen av delene mangler.

Komme i gang:

1. Trekk ut antennen.
2. Kobl den medfølgende strømkabelen til PAL+ og stikkontakt.
3. Trykk ned på-knappen enten på fjernkontrollen eller på toppen av PAL+. Vent til Auto Scan er avsluttet.
4. Trykk opp eller ned knappene på fjernkontrollen for å se tilgjengelige stasjoner og velge de du ønsker å lytte til.
5. Trykk Meny/Select knappen på fjernkontrollen for å stille inn ønsket stasjon.
6. Trykk Volum opp eller ned-knappen på fjernkontrollen for å justere lydstyrken, eller bruk kontroll hjulet på toppen av PAL+.

Fjernkontroll holder:

Det følger med en egen holder til fjernkontrollen. Den har en dobbeltsidig tape på baksiden. Fjern beskyttelsesoverflaten og sett holderen på en av radioens sider, og sett inn fjernkontrollen med bunnen først.

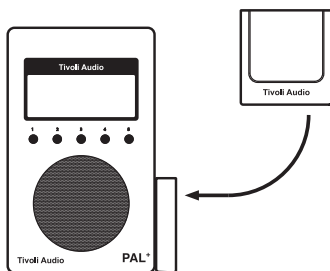

Funksjoner front:

1. MULTI-FUNKSJON KONTROLL HJUL (TOPP):

Dette hjulet har flere funksjoner:

Power/Av-på: Trykk for å skru av eller på. (Merk: Fjernkontrollens på-knapp vil ikke slå på PAL+ når enheten er slått av og ikke koblet til strømforsyningen.)

Volume/Lydstyrke: Vri til høyre for økt lydstyrke. Til venstre for mindre lydstyrke.

Tuning/Søke: Når PAL+ er innstilt på Digital radio (DAB/DAB+/DMB) eller FM, trykk en gang og vri mot høyre eller venstre for manuelt søk. Trykk igjen for å velge kanal og kontroll av lydstyrken. Bokstaven "T" vises på displayet for å indikere manuelt søk. Aui-liary har ingen søkefunksjon. Etter ca. 7 sekunder uten aktivitet, vil kontrollhjulet veksle tilbake til lydstyrkekontroll.

Source/Kilde: Trykk to ganger for tilgang til kildemenyen og velg kilde ved å vri hjulet til høyre eller venstre. Etter ca. 7 sekunder uten aktivitet, vil kontrollhjulet veksle tilbake til lydstyrkekontroll.

Snooze: Trykk når alarmen er på for å aktivere Snooze funksjonen. Et symbol vil vises på displayet når Snooze er aktivert. Snooze tiden er forhåndsprogrammert til 7 minutter. Trykk en gang til i løpet av denne tiden for å deaktivere Snooze funksjonen. Funksjonen virker bare når PAL+ er koblet til en strømkilde.

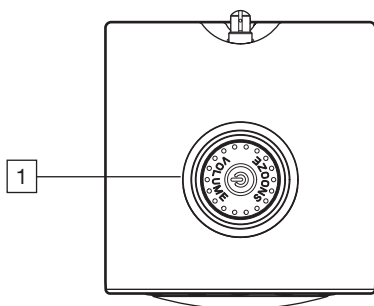

2. LCD:

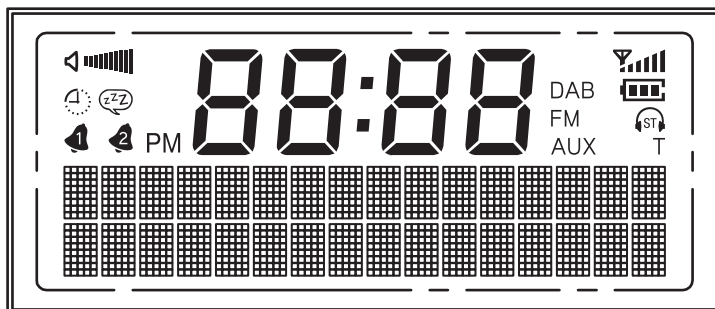

: Volume level/Lydnivå

: Sleep timer/Innsøvningsur

: Snooze timer/Snoozeur

: Alarm 1 og 2

88:88 (tegn i midten): Time/Klokkeslett

: Reception level/Mottakerstyrke

FM: FM bånd

DAB: DAB/DAB+/DMB bånd

AUX: Auxiliary

: Batteristyrke/ ladestatus

: Mono/Stereo indikator for hodetelefonutgan

T: Manuell søkefunksjon

3. **FORHÅNDSINNSTILLING:** Trykk og hold nede for å lagre valgt stasjon. Trykk lett for å finne en allerede lagret stasjon. Opptil fem stasjoner kan forhåndsinnstilles på hver frekvens. Når PAL+ spiller av på FM-båndet, vises numrene i displayet.

Funksjoner bak:

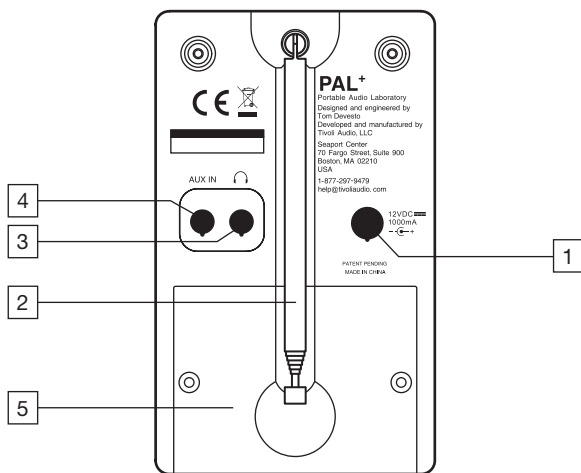

- 1. 12VDC/1000mA:** Bruk denne inngangen for strømtilkobling og lading av batteriene. **Benytt kun adapter med strømkabel som medfølger.** Dersom delen skades eller ødelegges, må den erstattes med original del. Annet utstyr kan medføre sikkerhetsrisiko. Adapteren må være 5.5mm/2.1mm center positive. Sett inn gummipluggen på PAL+ når strømtilførselen ikke er tilkoblet.
- 2. EKSTERN ANTENNE:** Den eksterne teleskop antennen er fastmontert, og skal ikke tas av. Juster for bedre mottak. Se for øvrig "Digital radio/FM mottak".
- 3. HEADPHONE OUT/UTGANG HODETELEFONER:** Kobl til hodetelefoner til denne stereo utgangen. Hodetelefonene vil dempe hovedhøytaleren. Volumet justeres med kontrollhjulet eller fjernkontrollen. Mono knappen på fjernkontrollen kan også brukes hvis ønskelig. Denne utgangen tar vanlig jack-plugg. Høyt volum i hodetelefonene kan skade hørselen. Sett inn gummipluggen på PAL+ når hodetelefoninngangen ikke er i bruk.
- 4. AUX IN:** Til bruk av annen lydkilde, som f.eks.iPod eller en annen MP3 spiller, kobl mini hann-plugg til denne stereo inngangen og bytt lydkildeknappen til Auxiliary. Merk at lydnivået kan variere.
- 5. BATTERIKAMMER:** Inneholder NiMH batteripakken. En mini-B USB kobling finnes bak polstringen. **Denne skal kun benyttes av service personell.** All annen bruk kan skade PAL+ og vil ikke bli dekket av garantien.

Funksjoner fjernkontroll:

(Det følger med en egen holder til fjernkontrollen. Den har en dobbeltsidig tape på baksiden. Fjern beskjytelsesoverflaten og sett holderen på en av radioens sider, og sett inn fjernkontrollen med bunnen først.)

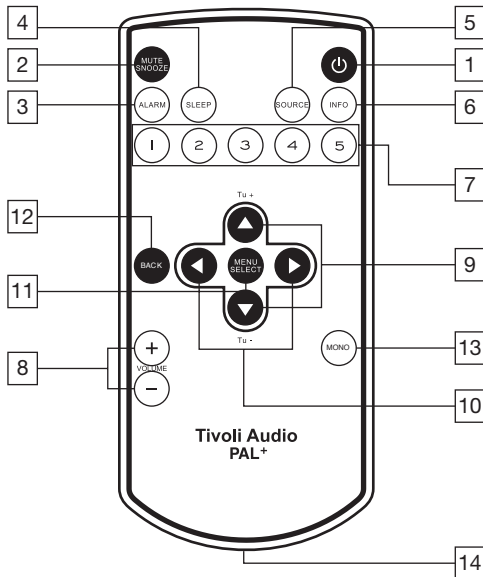

- 1. POWER (AV/PÅ):** Trykk lett for å skru av eller på. Denne funksjonen vil ikke virke dersom PAL+ ikke er er skrudd på manuelt eller koblet til ekstern strømkilde.
- 2. MUTE/SNOOZE (STILLE/SLUMRE):** Trykk for å dempe lyden helt (lydstrekene på displayet forsvinner). Trykk igjen for å gjenopprette lyd eller justere lydstyrke. Trykk for å stilne alarmen ytterligere 7 minutter etter at den har slått seg på. Et Snooze tegn (ZZ) vil vise seg når denne funksjonen er aktiv. Det er ikke mulig å justere Snooze tiden. Det er heller ikke mulig å benytte denne funksjonen når PAL+ kun er batteridrevet.
- 3. ALARM:** Bruk ▲▼ og Select knappene for å justere og stille alarmen. Se forøvrig "Hvordan stille alarmen".
- 4. SLEEP (INNSOVNING):** Trykk gjentatte ganger for å se hvor lenge radioen vil spille før den slår seg automatisk av. Trykk Select knappen for å velge tid. Når denne funksjonen er aktiv, kan du trykke på Sleep knappen for å sjekke gjenværende tid. En liten klokke [🕒] vil vises på displayet når denne funksjonen er aktiv. For å kansellere, trykk Sleep knappen til displayet viser "Off". Husk å benytte ekstern strømkilde for å opprettholde disse funksjonene.
- 5. SOURCE (KILDE):** Trykk gjentatte ganger for å bytte lydilder.
- 6. INFO:** Trykk gjentatte ganger for å bla igjennom informasjonen som er tilgjengelig avhengig av hvilken kilde du har valgt. Denne funksjonen virker ikke når Auxiliary er i bruk.

7. **PRESETS 1-5 (FORHÅNDSINNSTILLING 1-5):** Trykk og hold for å lagre kanalen som spilles. Trykk lett for å hente opp kanalen lagret under dette nummeret. Når FM-båndet er i bruk, vil forhåndsinnstillingene vises på displayet. Det finnes muligheter for fem forhåndsinnstillinger på hvert bånd.
8. **VOLUME +/-:** Trykk for å justere lyd. Dersom Mute-funksjonen er på, vil bruk av volumknappene oppheve denne.
9. **▲▼/TUNE (SØK) +/-:** Trykk for å justere menyvalgene. Bruk de samme knappene for manuelt FM-søk (en T vises i displayet for å indikere dette). Trykk og hold for rask gjennomgang av frekvensene. Trykk i 1,5 sekunder og slipp for automatisk søk. Displayet viser da "Scanning". Se for øvrig "Menu and Specific Features".
10. **◀▶:** Høyre pil dupliserer Select knappen. Venstre pil tar deg til forrige side i visse menyer.
11. **MENU/SELECT (MENY/VALG):** Trykk og hold for å komme inn på hovedmenyen. Trykk lett igjen for å valg på menyen.
12. **BACK (TILBAKE):** Trykk for å gå tilbake til forrige menyside.
13. **MONO:** Trykk for å endre Stereo/Mono innstilling for hodetelefoner. Displayet vil vise "M" for mono eller "ST" for stereo. "Mono" eller "Stereo" vises også i feltet dersom Info knappen benyttes på fjernkontrollen i FM modus. Se for øvrig "Meny og spesielle egenskaper".
14. **BATTERI KAMMER:** Fjern den beskyttende plastikk biten som stikker ut fra batterikammeret før bruk av fjernkontrollen. Dersom det noen gang skulle være nødvendig å skifte ut batteriet i fjernkontrollen, vennligst bruk Lithium knapp batteri av typen CR2025.

 **FORSIKTIG: Det kan være fare for eksplosjon dersom batteriet ikke er korrekt plassert eller av en annen type.**

Meny og spesielle egenskaper:

Trykk og hold Menu/Select knappen på fjernkontrollen for å komme inn på hovedmenyen. Bruk ▲▼ knappene og Select knappen for å bytte emnene på menyen. Bruk Back knappen for å bla tilbake, eller vent i 15 sekunder for automatisk tidsavbrudd.

En stjerne (*) indikerer at det viste menyvalget er i bruk.

1. **SCAN SETTING (FM MODE ONLY) (BLA IGGJENNOM, BARE FOR FM):** Trykk og hold Select knappen og bruk ▲▼ og Select knappen for å velge mellom "Strong stations only" (bare sterke signaler) eller "All stations"(alle kanaler) ved autosøk. (se #9 (▲▼/ Tune +/-) under "Fjernkontroll"). Dette er ikke mulig når Auxiliary innstillingen er i bruk.
2. **TIVOLI EQ:** Trykk og velg Select knappen og bruk ▲▼ og Select knappen for å justere bass og diskant. De justerte verdiene vil vises i "User EQ". Trykk på Select knappen for å skru på eller av Loudness. Det anbefales å bruke denne funksjonen når lydvolument er lavt da det kan forekomme forvrengninger ved høyt volum. Bruk ▲▼ og Select knappen for å aktivere EQ forhåndsinnstillinger. En forhåndsinnstilt EQ vil overstyre alle bass og diskant innstillinger, mens Loudness ikke berøres. "Flat" EQ gjenoppretter fabrikkinnstillingene som innebærer at bass og diskant vil tilbakestilles til null. "Flat" EQ slår også av Loudness. Dersom bass og diskant nivået har blitt justert, vil disse innstillingene fremdeles vises i "User EQ". Ved bare å velge "User EQ", vil bass og diskant innstillingene bli aktivert. På EQ menysiden, indikerer tallene på høyre side bass og diskant nivået.

3. **BALANCE (BALANSE, FINNES UNDER TIVOLI EQ):** Bruk ▲▼ knappene for å justere balansen. Denne funksjonen virker bare for hodetelefonutgangen.
4. **TIME (FINNES UNDER SETTINGS):**
Innstilling 12/24 klokkeslett:
Trykk Select knappen og bruk ▲▼ for å vise klokkeslett i 12 eller 24 timers format.
- Innstilling tid/dato:**
Trykk Select knappen og bruk ▲▼ og Select knappene for å stille inn time, minutter og dato. Du må også sette Auto update på "No update". Se for øvrig "Auto update".
- Auto Update (Automatisk oppdatering):**
Trykk Select knappen og bruk ▲▼ og Select knappene for å velge mellom "Update from any", "Update from DAB" (også DMB), eller "Update from FM" (RDS). For at noen av de automatiske oppdateringene skal virke, må du ha et vedvarende godt mottak av DAB eller FM RDS med klokke/dato signal. Det kan ta opptil ett minutt eller mer for at klokken oppdateres. Tivoli Audio er ikke ansvarlig dersom det forekommer unøyaktig tids/dato-informasjon under den automatiske oppdateringen.
- For å stille klokken manuelt, velg "No Update", og deretter "Set Time/Date" under "Time" menyen ved å bruke ▲▼ eller ◀▶ knappene og Select knappen for å stille inn timer. Repeter for minutter og trykk Select for å lagre. På den samme "Time" menyen finnes tilleggsvalg for dato format og 12/24 klokkeinnstilling.
- MERK:** Ved strøbrudd vil alarmtidspunktet og klokken opprettholdes av et integrert back-up minne. Når "Auto update" er stilt inn på "Update from any", kan radioen finne klokkesignalet fra den sist brukte kanalen når PAL+ står i hvilemodus.
- Dato format:**
Trykk Select knappen og bruk ▲▼ og Select knappen for å velge foretrukket dato format.
5. **BACKGROUND LIGHT/BAKGRUNNSLYS (FINNES UNDER SETTINGS):**
Timeout:
Du kan velge om bakgrunnslyset skal være konstant (i henhold til fabrikkinnstilling) uansett bruk av fjernkontroll og knapper, eller om du vil dempe det etter ditt eget behov. Bakgrunnslyset kan dempes automatisk etter en tidsinnstilling så lenge ingen kontrolheter benyttes.
- Trykk Select og bruk ▲▼ og Select knappen for å velge tid for skifte mellom vanlig bakgrunnsbelysning og dempet belysning. Du kan velge 10, 20, 30, 45, 60, 90, 120, eller 180 sekunder, eller velge å slå av Timeout knappen.
- On Level (Lysintensitet i på-modus):**
Trykk Select og bruk pq og Select knappene for å velge lysintensitet.
- Dim Level (Lysintensitet i dempet modus):**
Dersom du har valgt egen innstilling for demping av bakgrunnsbelysningen, kan du også velge lysintensiteten på denne. Trykk Select og bruk ▲▼ og Select knappene for å velge intensitet. Det kan være ønskelig å deaktivere denne funksjonen under søvn.
6. **LANGUAGE/SPRÅK (FINNES UNDER SETTINGS):** Trykk Select og bruk ▲▼ og Select knappen for å velge språk.

- 7. FACTORY RESET /FABRIKINNSTILLING (FINNES UNDER SETTINGS):** Trykk Select og bruk ▲▼ eller ◀▶ og Select knappene for å bekrefte (Yes) eller avvise (No) fabrikkinnstillingen. En gjenoppretting av fabrikkinnstillingene vil slette alle personlige data som eksempelvis forhåndsinnstillinger og språk.
- 8. ID (FINNES UNDER SETTINGS):** Trykk Select for å se ID. Dette nummeret kan være nyttig dersom du for eksempel kontakter en forhandler eller Tivoli Audio med forespørsel om produktet.
- 9. SLEEP (FINNES UNDER SETTINGS):** Trykk Select og bruk ▲▼ og Select knappene for å stille innsovningsfunksjonen. Denne funksjonen kan også styres fra fjernkontrollen. Det vises en liten klokke i displayet når funksjonen er aktiv.

MERK: PAL+ må være tilkoblet strømmettet i Sleep-funksjonen. Dersom radioen kun går på batteri, vil ikke alarmen lyde. Vennligst forsikre deg om at ekstern strømtilkobling brukes både i Sleep og Alarm funksjonene.

Hvordan stille alarmen:

Få tilgang til alarminnstillingene ved enten å benytte hovedmenyen eller fjernkontrollen.

- Alarm 1 vises først. Trykk Alarm knappen gjentatte ganger eller bruk ▲▼ og Select knappen for å velge mellom Alarm 1 og Alarm 2. Merk: Du kan når som helst navigere deg gjennom alarmmenyen ved å bruke Back eller ◀ pilene og Select og ▶ pilene.
- Bruk ▲▼ og Select knappene for å sette alarmen på eller av. Dersom du ikke allerede har stilt inn tid og dato, vil PAL+ be deg om å gjøre dette.
- Bruk ▲▼ knappene til å velge/endre time. Trykk deretter Select. Gjenta dette for å velge/endre minutter, fulgt av AM/PM dersom du bruker 12 timers format. Trykk Select.
- Bruk ▲▼ knappene for å velge hvor lenge du vil at alarmen skal vare, trykk deretter Select.
- Bruk ▲▼ knappene for å velge kilde, trykk Select. Dersom du velger DAB (inkludert DAB+/DMB) eller FM, bruk ▲▼ knappene for å velge kanal. Trykk Select.
- Bruk ▲▼ knappene for å velge hvor mange ganger du vil at alarmen skal virke. Trykk Select. Dersom du velger "Once", må du også oppgi dato for alarmtidspunktet.
- Til slutt, bruk ▲▼ knappene for å stille inn lydnivå på alarmen. Trykk Select.
- Gjenta denne prosessen for Alarm 2 hvis du ønsker det.

Dersom du gjør feil på ett eller annet tidspunkt, kan du når som helst trykke på Back knappen på fjernkontrollen for å begynne på nytt igjen.

Merk: Dine innstillinger vil ikke bli lagret dersom du ikke fullfører hele prosessen og displayet viser "Alarm Saved".

VIKTIG:

- Alarmen virker ikke dersom PAL+ er slått av eller ikke tilkoblet strømmettet.
- Alarmlyden stiger gradvis, og det tar opp til flere sekunder før den når innstilt volum.
- Dersom det skulle oppstå strømbrydd, eller PAL+ kobles fra strømforsyningen, blir alarmtidspunktet lagret, men alarmen vil ikke gå.

ALARM VALG:

Alarm Quick Set: Med PAL+ i dvale, trykk alarmknappen gjentatte ganger for å skru av eller på hver enkelt alarminnstilling.

Alarm av: For å deaktivere alarmen mens den går, trykk Alarm eller Power knappen på fjernkontrollen. Eller trykk og hold multifunksjonshjulet på toppen av radioen.

Snooze: For å aktivere Snooze mens alarmen går, trykk Snooze knappen på fjernkontrollen eller trykk lett på multifunksjonshjulet på toppen av radioen. Du kan ikke endre Snooze tiden.

Merk: Når Snooze funksjonen er på, kan du sjekke gjenværende tid ved å trykke på Snooze knappen på fjernkontrollen. Dersom du trykker på Alarm eller Power knappen på fjernkontrollen, eller hvis du trykker på multifunksjonshjulet, kanselleres nedtellingen av Snooze funksjonen.

Digital radio (DAB/DAB+/DMB) innstilling:

KANAL LISTE: Bruk ▲▼ knappene på fjernkontrollen, eller trykk på multifunksjonshjulet for å vise alle tilgjengelige DAB/DAB+/DMB kanaler. Bruk ▲▼ knappene for å velge en kanal og Select knappen for å lytte til den. Kanal listen forsvinner fra displayet etter 7-15 sekunder, alt etter hvilken kildeknapp man bruker.

Trykk og hold nede Meny knappen på fjernkontrollen for å komme inn på hovedmenyen. Bruk ▲▼ knappene og Select knappen for å bla gjennom menyen. Bruk Back knappen for å bla tilbake eller vent i 15 sekunder før funksjonen opphører.

En stjerne (*) indikerer at det viste menyvalget er i bruk.

Merk: Dersom Kanalslisten er tom når du velger Digital radio innstilling, vil et automatisk søk settes i gang.

1. **AUTO SCAN/AUTOMATISK SØK:** Søker på hele frekvensen. Dersom du flytter på PAL+ , må du utføre et nytt søk for at radioen skal finne kanaler tilpasses plasseringen. For å kansellere autosøket, trykk Back knappen på fjernkontrollen.
2. **TIVOLI EQ:** Vennligst se under "Meny og spesielle egenskaper".
3. **MANUELT SØK:** Trykk ▲▼ knappene for manuelt søk. Trykk deretter Select knappen for å stille inn frekvensen.
4. **DRC:** Dynamic Range Control gir deg muligheten til å justere lyden slik at lav lyd kan avspilles høyere for å kompensere for bakgrunnsstøy eller ved lytting på lavt volum.
5. **AVANSERT INNSTILLING:** Dersom PAL+ blir flyttet til et annet sted, kan det finnes andre kanaler med samme navn. Dersom du aktiverer "Advanced View", "Long labels"

og "Show Ensemble" under Advanced Mode menyen, vil du kunne se forskjell mellom disse kanalene. For DAB/DAB+, anbefaler vi ikke bruk av Advanced Mode innstillingene. Det gjør vi derimot for DMB.

6. **OPPDATERT LISTE:** Dersom PAL+ blir flyttet til et annet sted, kan noen kanaler falle ut. Velg "Update List" for å fjerne utilgjengelige kanaler fra kanallisten. Bruk ▲▼ og ◀▶ knappene og Select knappen for å bekrefte (Yes) eller avkrefte (No) dette valget.

MERK: Dersom du flytter PAL+ til et annet sted hvor mottakerforholdene for DAB kanalene er annerledes, anbefales det å kjøre "Update List" for å fjerne ikke-tilgjengelige kanaler.

DAB DISPLAY BESKJEDER:

Secondary Services: Sekundære kanaler vil vises med et >> symbol ved siden av kanalen. Sekundær tjenesten er ikke tilgjengelig i alle områder.

"?": Spørsmålstegnet indikerer at kanalen ikke er tilgjengelig eller ikke i bruk.

"Not Available": Viser når en DAB-kanal ikke har kraftig nok signal.

Om NiMH batteri pakken:

PAL+ bruker en forseglet pakke med 6 høykapasitets Nickel Metal Hydride (NiMH) batterier. Disse har lang virketid og består ikke av giftige metaller. Batteri tegnet på LCD displayet indikerer både styrke og lading.

LADE: For å lade batteriet, kobl PAL+ til strømmettet, og sett den på Standby. Det tar ca. 3,5 timer før et tomt batteri er fulladet. Siden batteriet er nytt, kan det ta opptil 4-5 omganger med lading før batteriet har optimal spilletid. Når batteriet lades, blinker tegnet i form av tre søyler på displayet. Blinkingen stopper og alle tre søyler vises når batteriet er fulladet. Batteriet lades ikke når enheten er koblet til strømmettet og spilles av samtidig. La derfor PAL+ stå i stand by når den ikke er i bruk for å lade batteriene.

SVAKT BATTERI: Søylene i LCD displayet vil indikere batteristyrken. **Lyden vil høres forvrengt ut når batteristyrken ebber ut. Dette er normalt, og indikerer at batteriet må lades.** NiMH batteriet har ingen minnefunksjon og kan derfor lades uten å være helt tomt.

BATTERI SPILLETID: Det er mange variabler, som lydstyrke og program valg, som avgjør batteriets spilletid. Generelt vil lav lydstyrke gi lenger spilletid enn avspilling på høy lydstyrke. Konstant avspilling fra strømmettet, skader ikke PAL+.

UTSKIFTING AV BATTERI: Dersom det noen gang skulle bli nødvendig å skifte ut batteriet, løft opp antennen og bruk en stjernetrekker for å fjerne de to skruene som holder fast batteridekselet. Løft ut batteripakken, kobl fra ledningene (husk å merk hvordan disse er koblet). Erstatt med ny Tivoli Audio batteripakke.

⚠ ADVARSEL: For å unngå risiko for personskade eller brann, bruk batteripakke fra Tivoli Audio, som fås hos autorisert forhandler. Batteripakken må ikke bli utsatt for høy varme, som fra sollys, flamme eller lignende. Bruk av batteripakke fra andre produsenter enn Tivoli Audio, kan ødelegge PAL+.

Digital Radio/FM mottak:

Når PAL+ flyttes til et annet sted, kan mottak av DAB kanaler endres, og det anbefales å bruke "Update List" for nye søk.

FM: Ved mottak av sterke signaler, kan reduksjon av antennenlengden forbedre mottaket ytterligere.

RDS (FM band only):

TRadio Data System (RDS) sender tekstinformasjon sammen med sendingen. Ikke alle FM kanaler har denne funksjonen. For kanaler som benytter seg av RDS, er det mulig at teksten ikke vises eller vises bare delvis. Forsøk å flytte på FM antennen. RDS innholdet blir fastsatt av hver enkelt FM kanal.

Hvordan behandle din PAL+:

- PAL+ er værbestandig, men ikke vannrett. Den må ikke settes i vann eller holdes under rennende vann. PAL+ må heller ikke utsettes for ekstreme temperaturer.
- PAL+ er bærbar, men ikke uforgjengelig. Ikke mist den, kast den eller utsett den for harde støt.
- Bruk alltid gripetakene på sidene når du tar tak i PAL+

Rengjøring:

Bruk aldri sterke rengjøringsmidler på din radio. Verken normal slitasje etter hverdagsbruk eller skader etter bruk av rengjørings- eller rensmidler vil bli dekket av fabrikk garantien. Bruk en myk klut uten å gni hardt når du skal rengjøre din PAL+.

Garanti:

Tivoli Audio produktene er av høy kvalitet og standard, og vi tilstreber at det produktet du nettopp har kjøpt vil vare i mange år fremover. Derfor tilbyr vi også to års garanti på enhver fabrikkasjonsfeil. Garantien dekker ikke skader som følge av feil bruk og håndtering av produktet samt hendelige uhell som f.eks fall –og slagskader. Videre gjelder heller ikke garantien dersom produktet er blitt åpnet eller på annen måte modifisert fra sin originale tilstand. Kun autoriserte service-verksteder må ha håndtert produktet for at garantien skal gjelde. Dersom det skulle ha oppstått en fabrikkasjonsfeil, må produktet leveres der det er kjøpt. Vi anbefaler å ta vare på emballasjen, slik at produktet kan pakkes korrekt ved forsendelse til og fra service-verksted. Garantien dekker nemlig ikke skader som skyldes uforsvarlig pakking av produktet under forsendelse. Verken Tivoli Audio eller distributør dekker forsendelse-somkostninger ved innsending av et produkt til reparasjon som er under garanti. Likeledes kreves det ikke fraktomkostinger ved retur av reparert produkt under garanti.

For ytterligere informasjon om garanti service, henviser vi til forhandleren hvor produktet er kjøpt.

FOR ØVRIG GJELDER GARANTI –OG REKLAMASJONSREGLENE I HENHOLD KJØPSLO-
VENE I DE ENKELTE LAND DER HVOR PRODUKTET ER KJØPT.

Spesifikasjoner:

Modell:	PAL+
Type:	Portable DAB/DAB+/DMB/FM radio
Drivere:	2,5" full range, video beskyttet
Båndbredde:	FM: 87.5-108MHz DAB (Band III)/DAB+/DMB: 174-240MHz (stedsavhengig)
Styrke:	12V12VDC nominal – 15VDC maksimum, 1000mA
Batteripakke:	NiMH 7.2V 2200mA
Battery Current:	1000mA
DC Adapter:	PALP-PS-CE : 12VDC 1A 230V 50Hz
Dimensjoner:	15.55cm H x 9.35cm V x 9.25cm D (6.12" H x 3.68" W x 3.64" D)
Vekt:	0.84 kg.

Tivoli Audio forbeholder seg retten til å endre alle spesifikasjoner uten forhåndsinformasjon.

Tivoli Audio forbeholder seg likeledes retten til produktendringer på samme premisser.

Tivoli Audio, Tivoli Audio logoen og PAL+ er registrerte varemerker som tilhører Tivoli Audio, LLC.

Patent Pending.



DECLARATION OF CONFORMITY

Application of Council Directive(s): EMC Directive 89/336/CEE and 73/72 for CE Marking Standard(s) to which conformity is declared

EN55013/A2 (2006)
EN55024/A2 (2003)
EN61000-3-2 (2006)
EN61000-3-3/A2 (2005)
EN61000-6-1 (2007)
EN60065 (2002) + A11 (2008) + A1 (2006)

And

Regulation 278 Adapter Energy Usage (2009) and 1275 Standby/Off Energy Usage (2008)

Manufacture/Applicant name: Tivoli Audio, LLC

Manufacturer's Address: 70 Fargo Street, Suite 900, Boston, MA 02210 USA

Importer's Name:

Importer's Address:

Type of Equipment: FM/DAB/DAB+/DMB Portable Radio

Manufacturer's Model Code: PALP followed by the color code, such as PALPGBLU for Glossy Blue.

Importer's Brand Name: Tivoli Audio PAL+

Importer's Model Code: Same as Manufacturer's Model Code.

Year of Manufacture: 2011

I, the undersigned, hereby declare the equipment specified above is manufactured by our company, Tivoli Audio, LLC, and confirmed by above Directive(s) and Standard(s).

Date: May 04, 2011



Authorized Signature

Peter Skiera

Authorized Name

Senior Product Manager

Position

This manual was written by Peter Skiera and cannot be reproduced in whole or in part without the permission of Tivoli Audio. The information included within this owner's manual was accurate at the time of printing. Tivoli Audio shall not be held liable for operational, technical, or editorial errors/omissions.

For more information about other exciting products from Tivoli Audio, please visit our website or contact us directly (in English):

Tivoli Audio, LLC
Seaport Center
70 Fargo Street, Suite 900
Boston, MA 02210 USA
1.877.297.9479 (US only)
1.617.345.0066
www.tivoliaudio.com
help@tivoliaudio.com

PAL+CE022213

Tivoli Audio™