

**Installation instructions  
and user guide** US CA (EN)  
**Side by side refrigerator**

**Instructivo de instalación  
y guía del usuario** US CA (ES)  
**Refrigerador doble**

**Instructions d'installation et guide de  
l'utilisateur** US CA (FR)  
**Réfrigérateur à compartiments juxtaposés**

RX256 / RX216 models

US CA

---

English

Page 1 – 47

---

Español

Pág 49 – 95

---

Français

Page 97 – 143

---

Introduction	2
Safety and warnings	3
Installation instructions	5
Before use	11
Temperature controls	
RX256DT7X1	12
RX256DT4X1 / RX216DT4X1	16
Fresh food features	17
Freezer features	20
Ice and water	21
Water filter	25
Food storage tips	29
Care and cleaning	32
Operating sounds	37
Troubleshooting	38
Warranty and service	45

## **Important!**

### **SAVE THESE INSTRUCTIONS**

*The models shown in this User Guide may not be available in all markets and are subject to change at any time. For current details about model and specification availability in your country, please visit our local website listed on the back cover or contact your local Fisher & Paykel dealer.*

## 2 Introduction

Thank you for buying a Fisher & Paykel side by side refrigerator with chilled water and ice dispensing through the door.

This refrigerator combines size and storage space with the latest features and functions. Many hours have been spent researching how you, our customer, use your refrigerator and what we can do to make life easier for you.

Select refrigerator models have a number of customizable storage zones, such as a Beverage Chiller with adjustable temperature settings and a fruit and vegetable bin with adjustable humidity.

Select models also have some special modes, such as Vacation Mode that will help you save energy, and Speed Ice that will increase ice production.

As your life changes, so can your refrigerator. This book explains the features and functions, and will help you get the most out of your refrigerator.

We hope you enjoy your new refrigerator!

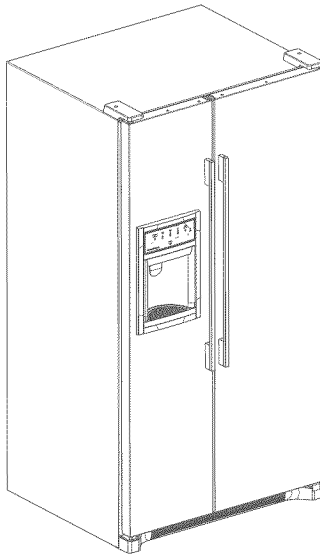

Fig.1 Side by side refrigerator

### ***Important!***

*It is important that this User Guide should be retained with your Ice & Water refrigerator for future reference. Should the appliance be sold or transferred to another owner, please ensure that the User Guide is left with the appliance. This will ensure that the new owner can familiarize themselves with the information and warnings contained within the Guide.*

**⚠ WARNING!****Electric Shock Hazard**

Read and follow the SAFETY AND WARNINGS outlined in this User Guide before operating this appliance.

Failure to do so can result in death, electric shock, fire or injury to persons.

Use this appliance only for its intended purpose as described in this User Guide.

## *Important safety precautions*

### Warning

*When using this appliance always exercise basic safety precautions including the following:*

### Danger

- *This appliance is not intended for use by children or infirmed persons without supervision. This is especially important when using the freezer compartment. Young children should be supervised to ensure they do not play with the appliance.*
- *Risk of child entrapment. Before you throw away your old refrigerator or freezer:
  - Take off the doors
  - Leave the shelves in place so that children can not easily climb inside.*
- *The plastic packaging may be a choking or suffocation hazard to children. Ensure all plastic is disposed of properly.*

### Disposal

- *Extreme care must be taken when disposing of your old appliance to avoid hazards. The refrigerant gas must be safely removed and for the safety of young children, remove doors.*
- *Your Fisher & Paykel Appliances Authorized Service Center will be able to give advice on environmentally friendly methods of disposing of your old refrigerator or freezer.*

### Electrical

- *This appliance must be properly installed in accordance with the installation instructions before it is used.*
- *Never unplug your refrigerator or freezer by pulling on the power cord.*
- *Always grip the plug firmly and pull straight out from the outlet socket.*
- *Do not plug in any other appliance at the same power point outlet socket as your refrigerator is using. Do not use extension cords or double adapters with these products.*

## 4 Safety and warnings

- *Repair or replace immediately all electric service cords that have become frayed or otherwise damaged. Do not use a cord that shows cracks or abrasion along its length or at either the plug or appliance end.  
If the power supply cord is damaged, it must only be replaced by your Fisher & Paykel Appliances Authorized Service Center because special purpose tools are required.*
- *When moving your appliance away from the wall, be careful not to roll over or damage the power cord.*
- *Unplug your refrigerator before cleaning it or replacing the interior light bulb.*

### Storing food and drinks

- *Never store volatile or flammable materials in your refrigerator or freezer as they may explode.*
- *Never freeze liquids in glass containers. Liquid expands during freezing, which may cause the container to explode.*
- *Never freeze carbonated drinks. They may explode.*
- *Do not consume food if it is too cold. Food removed from the freezer compartment may be cold enough to cause damage when brought into contact with bare skin, eg frozen ice cubes.*

### Power failure – food safety

- *Do not refreeze frozen foods that have thawed completely. Follow the recommendations below if you discover food in your freezer has thawed:*
  - 1) *Ice crystals still visible – food may be refrozen but should be stored for a shorter period than recommended.*
  - 2) *Thawed but refrigerator cold – refreezing generally not recommended. Fruits and some cooked food can be refrozen but use as soon as possible. Meat, fish, poultry – use immediately or cook and refreeze. Vegetables – discard as they usually go limp and soggy.*
  - 3) *Thawed and warmer than 41°F (5°C) – discard all foods.*
- *Do not refreeze frozen foods that have thawed completely. The food may be dangerous to eat.*

## Important!

### Cleaning

- *Many commercially available cleaning products contain solvents which may attack plastic components of your refrigerator or freezer and cause them to crack. Please refer to the Care and cleaning section of this booklet for further advice.*

**⚠ WARNING!****Electric Shock Hazard**

Read and follow the SAFETY AND WARNINGS outlined in this User Guide before operating this appliance, pages 3 – 4.

Failure to do so can result in death, electric shock, fire or injury to persons.

**Location**

- Do not install refrigerator near an oven, radiator or other heat source. If not possible, shield refrigerator with cabinet material.
- Do not install where temperature falls below 55° F (13° C) or rises above 110° F (43° C). Malfunction may occur at these temperatures.
- The refrigerator is designed for indoor household application only.

**Measuring the opening**

- When installing your refrigerator, allow ½" (13 mm) space at the top and ½" (13 mm) space behind machine compartment cover (located in the rear) for proper air circulation. If the refrigerator is placed with the door hinges against a wall, you may want to allow additional space so the door can be opened wider.
- Subflooring or floor coverings (ie carpet, tile, wood floors, rugs) may make your opening smaller than anticipated.
- Some clearance may be gained by using the leveling procedure under Leveling, page 8.

***Important!***

*If refrigerator is to be installed into a recess where the top of the refrigerator is completely covered, use dimensions from floor to top of hinge cap to verify proper clearance.*

**Transporting your refrigerator**

- NEVER transport refrigerator on its side. If an upright position is not possible, lay refrigerator on its back. Allow refrigerator to sit upright for approximately 30 minutes before plugging it in to ensure oil returns to the compressor. Plugging refrigerator in immediately may cause damage to internal parts.
- Use an appliance dolly/trolley when moving refrigerator. ALWAYS truck refrigerator from its side or back – NEVER from its front.
- Protect the outside finish of the refrigerator during transport by wrapping the cabinet in blankets or inserting padding between the refrigerator and dolly.
- Secure refrigerator to dolly firmly with straps or bungee cords. Thread straps through handles where and when possible. Do not over-tighten. Over-tightening restraints may dent or damage the outside finish.

## 6 Installation instructions

### Door and hinge removal

Some installations require door removal to get the refrigerator to its final location.

#### Tools needed:

- Phillips screwdriver
- $\frac{3}{8}$ " (9.5 mm) hex head driver

### ⚠ WARNING!



#### Electric Shock Hazard

Disconnect power to refrigerator before removing doors. Connect power only after replacing doors.

Green ground wire must be attached to top hinge while performing door removal and replacement.

Failure to do so may result in death, electric shock, fire, or injury to persons.

### Caution!

To avoid property damage, observe the following:

- Protect vinyl or other flooring with cardboard, rugs or other protective material, prior to moving the refrigerator.
- Tape decorative panels (select models) securely in place before removing door handles.
- Do not adjust the refrigerator to be any shorter than 68½" (1740 mm) tall (minus hinge and cap). Doing so may damage underside components.

- 1 Unplug power cord from power source.
- 2 Remove toe grille (see page 8).
  - Open both doors 180°, or as wide as possible.

Note: for refrigerators in operation, shut off water before removing water line from the door.

#### To disconnect the water line:

- Push in white collar ( **a** ) and hold.
- Pull the door-side tube from the connector ( **b** ).

#### To reconnect the water line:

- Firmly push tube  $\frac{5}{16}$ " (8 mm) into the connector. Use lines on the tube as a guide for full insertion.
- If tube end is damaged, cut off  $\frac{5}{16}$ " (8 mm) before reconnecting.
- If leaking occurs, cut and reconnect the line.

Step 2

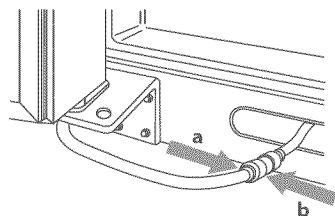

- 3 Close doors.
- 4 Remove top hinge covers by removing Phillips screws.
- 5 Unscrew  $\frac{5}{16}$ " (8 mm) hex head screws from top hinges.

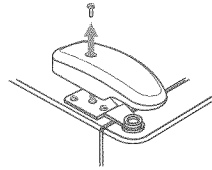
**Step 4**

- 6 Detach main wire connector harness.
  - Do not remove screw connecting green ground wire.
  - To detach main wire harness, use a flat blade tool or fingernail to press junction point between two connectors to release.

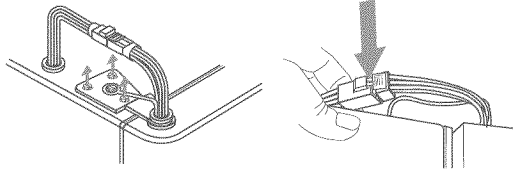
**Step 6**

- 7 Remove top hinges along with doors.

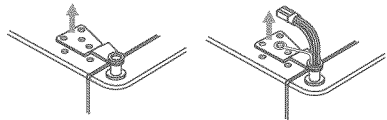
**Step 7**

- 8 Remove bottom hinges with a  $\frac{3}{8}$ " (9.5 mm) hex head driver.

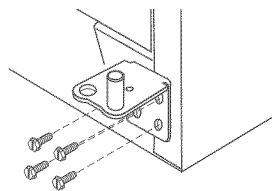
**Step 8**

## Replacing the doors

- To replace the doors, follow the steps in door and hinge removal in reverse order.

### **Important!**

*If water line tube end is damaged, cut off  $\frac{5}{8}$ " (16 mm) before reconnecting.*

Fig.2 Door and hinge removal

## 8 Installation instructions

### Leveling

#### Caution!

To protect personal property and refrigerator from damage, observe the following:

- Protect vinyl or other flooring with cardboard, rugs, or other protective material.
- Do not use power tools when performing leveling procedure.

To enhance the appearance and maintain performance, the refrigerator should be level.

Note:

- Complete any required door reversal, panel installation and/or a water supply connection before leveling.
- Some models only have adjustment front leveling screws ( a ).

#### Tools needed:

- $\frac{3}{8}$ " (9.5 mm) hex head driver
- Carpenter's level

#### 1 Remove toe grille.

- Grasp firmly and pull outward to unclip.

#### 2 Using hex head driver, turn front adjustment screws ( a ) clockwise to raise and counterclockwise to lower the front of the refrigerator.

#### 3 Select models also have rear adjustment screws ( b ). Using the hex head driver, turn each of these adjustment screws ( b ) to raise or lower the rear of the refrigerator.

#### 4 Using the carpenter's level, make sure front of refrigerator is $\frac{1}{4}$ " (6 mm) or $\frac{1}{2}$ bubble higher than back of refrigerator and that the refrigerator is level from side to side.

#### 5 If required, correct rocking of refrigerator by turning rear adjustment screw clockwise to raise rocking corner. If doors are uneven, do the following:

- Determine which door needs to be raised.
- Turn front roller adjustment screw ( a ) clockwise to raise front corner of door.
- If one refrigerator door has reached the limit of its adjustment range and doors are still not level, raise or lower the opposite door by turning roller adjustment screw clockwise or counterclockwise.
- Check with level to verify  $\frac{1}{4}$ " (6 mm) tilt to the back for proper door closure.
- If refrigerator is aligned and stable, replace toe grille and hinge covers.
- Align the toe grille mounting clips with the lower cabinet slots.
- Push the toe grille firmly until it snaps into place.

#### Step 1

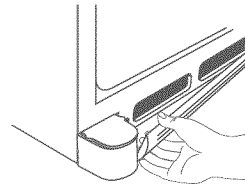

#### Steps 2, 3

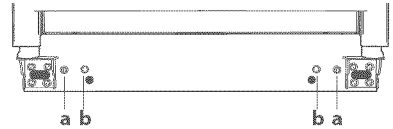

#### Step 5

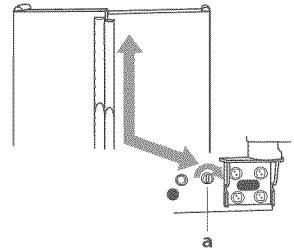

Fig.3 Leveling the refrigerator

## Connecting the water supply

### **Important!**

*Read the instructions before connection, and do not attempt if instructions are not understood or are beyond personal skill level.*

*It is recommended that an authorized plumber in your state or town is used to install the water connection, to ensure all local codes and ordinances are followed. Consult a plumber to connect ¼" (6.35 mm) OD copper tubing to household plumbing to assure compliance with local codes and compliance.*

### **Installation precautions/warnings**

*CONFIRM water pressure to water valve is between 35 and 100 pounds per square inch, 20 pounds per square inch without filter.*

*WAIT two to three hours before placing refrigerator in final position to check and correct any water leaks. Recheck for leaks after 24 hours. Water damage to an improper water connection may cause mold/ mildew growth. Clean up spills or leakage immediately.*

*DO NOT use with water that is microbiologically unsafe or of unknown quality without adequate disinfection before or after the system.*

*DO NOT use a self piercing or ⅜" (4.7 mm) saddle valve. Both reduce the water flow, can become clogged over time, and may cause leaks if repair is attempted.*

*DO NOT service ice maker unless specifically recommended in User Guide or published user-repair instructions.*

*CHECK the copper tubing under the sleeve is smooth and free from defects. Do not reuse an old sleeve.*

#### **Tools needed:**

- ¼" (6.35 mm) outer diameter flexible copper tubing.
- Shut-off valve (requires a ¼" (6.35 mm) hole to be drilled into water supply line before valve attachment).
- Adjustable wrench (2).
- ¼" (6.35 mm) hex nut driver.

#### **Note:**

- Use copper tubing only for installation. Plastic is less durable and can cause damage.
- Add 8' (2440 mm) to tubing length needed to reach water supply for creation of service loop.

## 10 Installation instructions

### Water connection

Note: ensure refrigerator is not plugged into a power supply.

- 1 Create service loop with copper tubing (minimum 2' (610 mm) diameter). Avoid kinks in the copper tubing when bending the service loop. Do not use plastic tubing.
- 2 Remove plastic cap from water valve inlet port.
- 3 Place brass nut ( **a** ) and sleeve ( **b** ) on copper tube end as illustrated. Reminder: Do not use an old sleeve. The nut and sleeve are provided in the Use and Care packet.
- 4 Place end of copper tubing into water valve inlet port. Shape tubing slightly – do not kink – so that tubing feeds straight into inlet port.
- 5 Slide brass nut ( **a** ) over sleeve ( **b** ) and screw nut into inlet port. Place adjustable wrench on nut ( **1** ) attached to plastic waterline and maintain position. Using second adjustable wrench, turn the lower nut ( **2** ) counterclockwise and fully tighten while holding the upper nut in place.

### **Important!**

*Do not over-tighten. Cross threading may occur.*

- 6 Pull on tubing to confirm connection is secure. Connect tubing to frame with water tubing clamp ( **c** ) and turn on water supply. Check for leaks and correct if necessary. Continue to observe the water supply connection for two to three hours prior to moving the refrigerator to its permanent location.
- 7 Monitor water connection for 24 hours. Correct leaks, if necessary.

### Handle removal

Handles are installed at the factory.

#### Tools needed:

- $\frac{5}{32}$ " (4 mm) Allen wrench

#### To remove:

- Remove cap-screw from handle mounting post using  $\frac{5}{32}$ " (4 mm) Allen wrench.
- Repeat the procedure on all posts to remove the handle.

#### To replace:

- Align handle with the mounting posts.
- Fully tighten all cap-screws to secure handle in place.

#### Step 1

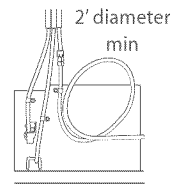

#### Step 2

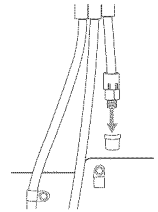

#### Step 3

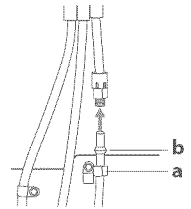

#### Step 5a

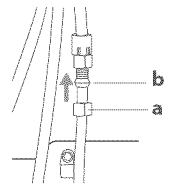

#### Step 5b

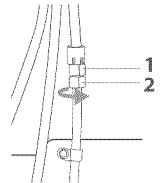

#### Step 6

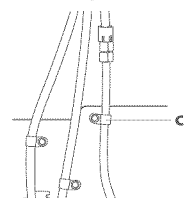
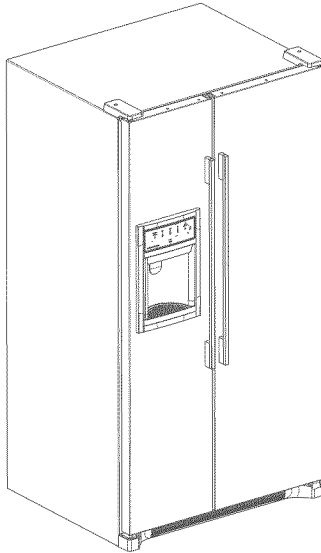

Fig.4 Connecting the water supply

## Before you start using your refrigerator

- Check refrigerator is switched on and has been allowed to cool for three to four hours before loading with food.
- Check the water is connected correctly.
- Turn icemaker on (see page 23).
- Fit filter if desired (see page 25).
- Dispense 5 qt (5 L) of water and discard. There may be a 1 minute delay as the tank fills from the dispenser.
- Discard the first 24 hours worth of ice.

Now you can enjoy the ease and simplicity of ice and water being dispensed out the front of your refrigerator.



## 12 Temperature controls (RX256DT7X1)

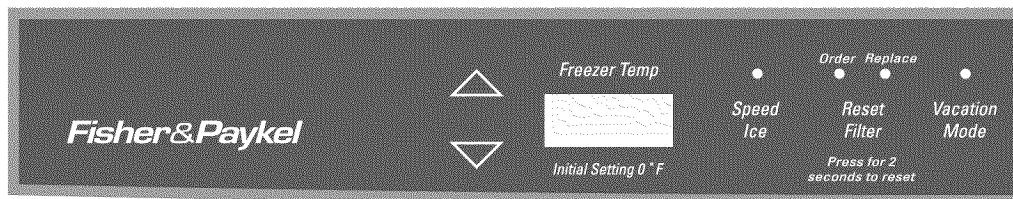

There are two control panels on your refrigerator, one on the outside of the door and one inside the fresh food compartment. Temperature is controlled through the panel located at the inside top of the fresh food compartment.

The temperatures are preset at 38°F (3°C) in the fresh food compartment and 0°F (-18°C) in the freezer compartment. After being initially switched on the refrigerator will take several hours to cool, depending on the environment it is placed in. You can start to store food in it 3 – 4 hours after it was turned on.

After placing food in the refrigerator, leave it to stabilize for 24 hours. After this time you may wish to alter the temperature. The fresh food and the freezer compartment temperatures are set individually.

- Before any buttons have been pushed, the display shows the current temperature of both compartments.
- The first touch of an  $\triangle$  or  $\nabla$  button shows the current temperature setting in that compartment.
- Further touches of the  $\triangle$  or  $\nabla$  button will change the temperature setting in 1°F increments.
- The display will show the new setting for three seconds, and then return to the actual temperature currently within that compartment.
- Do not change the temperature more than one degree at a time. Allow the temperature to stabilize for 24 hours before making another temperature adjustment.

### **If either compartment is too cold**

Adjust the compartment temperature up 1°F by pressing the appropriate  $\triangle$  button for the compartment. If display set to degrees Celcius, temperature will go up 1°C at a time (see page 15).

### **If either compartment is too warm**

Adjust the compartment temperature down 1°F by pressing the appropriate  $\nabla$  button for the compartment. If display set to degrees Celcius, temperature will go down 1°C at a time (see page 15).

### **To turn the refrigerator off**

Press either of the  $\triangle$  buttons repeatedly, until the numbers disappear from the display. THIS WILL TURN THE WHOLE REFRIGERATOR UNIT (both fresh food and freezer compartments) OFF, although the compartment lights remain on.

To turn back on, press the  $\nabla$  button until the desired temperature is reached.

Note: if turning the refrigerator off, ensure ALL food and ice is removed.

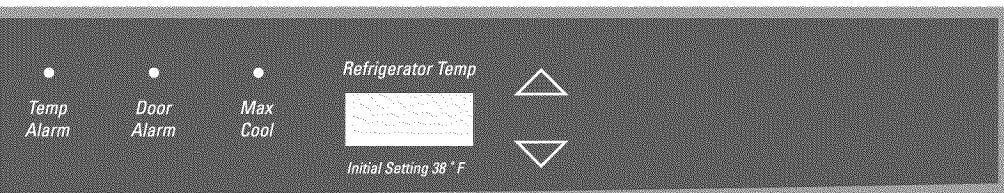

## Speed Ice

Sometimes you need more ice than normal. Speed Ice will solve this problem by dropping the freezer compartment temperature, increasing ice production by up to a third over normal production.

**To activate Speed Ice simply press the SPEED ICE button**

The indicator light will illuminate, and the Speed Ice function will be activated for 24 hours. After this time the indicator light will turn off and the freezer compartment temperature will return to the previously selected temperature.

When Speed Ice is activated the freezer compartment temperature can not be adjusted.

## Vacation Mode

If you are going on vacation, there is an easy way to save energy and money. Vacation Mode makes defrosts occur less frequently, consuming less energy.

**To activate Vacation Mode simply press the VACATION MODE button**

The indicator light will illuminate, and Vacation Mode will remain on until deactivated. To deactivate the mode, open either door or press the VACATION MODE button. Opening a door in the first hour after activation will not deactivate this mode. The indicator light will go out when deactivated.

See Preparing for vacation (page 35) for more details.

## Max Cool

Having the door open for a long time, or loading the refrigerator full of warm food (such as after a trip to the supermarket) will raise the temperature of the refrigerator. The Max Cool function will drop the fresh food and freezer compartments to their minimum temperatures for 12 hours, and allow maximum cooling to take place.

**To activate Max Cool simply press the MAX COOL button**

The indicator light will illuminate, and the Max Cool function will be activated for 12 hours. After this time the indicator light will turn off, and both compartments will return to their previously selected temperatures. To deactivate Max Cool in less than 12 hours, press the MAX COOL button.

When the Max Cool feature is activated neither of the temperature adjustments will operate.

## Reset Filter

The water filter needs to be replaced every 12 months, or after 750 gallons (2838 liters) of water has been dispensed (which ever is sooner). To remind you of this, the orange Order light will illuminate after 11 months or once 90% of the volume of water has been dispensed. The red Replace light will illuminate after 12 months, or once 750 gallons (2838 liters) have flowed through. Install a new filter immediately when the red light shows up (see page 25).

After replacing the filter, reset the filter by pressing and holding the RESET FILTER button for two seconds. Both lights will go off.

## Temp Alarm

The Temp Alarm system will tell you if compartment temperatures exceed normal operating temperatures due to a power outage (or other event). When activated, the Temp Alarm light will illuminate.

If the temperatures exceed operating limits, the display will show the highest compartment temperatures reached when the power was out. Once the refrigerator starts to cool, the display will alternate between the current compartment temperature and the highest temperature reached. An audible alarm will sound repeatedly.

Press the TEMP ALARM button once to stop the audible alarm. The Temp Alarm light will continue to flash and the temperatures will alternate.

To turn off Temp Alarm, press and hold the TEMP ALARM button for three seconds. The indicator light will go off.

## Door Alarm

The Door Alarm will alert you when one of the doors has been left open for five continuous minutes. This is to ensure your food will not spoil accidentally. When this happens, an audible alarm will sounds every few seconds until the door is closed, or the DOOR ALARM button is pressed.

Your refrigerator has a User Preference menu, in which you can alter settings to suit you.

- To access the User Preferences menu, press and hold the DOOR ALARM button for three seconds.
- When in the User Preferences menu, a short title for the feature will appear in the freezer temperature display and the feature status will appear in the refrigerator display.
- Use the freezer  $\triangle$  or  $\nabla$  buttons to scroll through the features.
- When the desired feature is displayed, use the refrigerator  $\triangle$  or  $\nabla$  buttons to change the status.
- When changes are complete close the fresh food door.

The following features can be accessed through the User Preferences menu.

## Display (F\_C)

Change the display to show the temperature in degrees Fahrenheit (F) or degrees Celsius (C).

## Alarm (AL)

When the Alarm Mode is OFF, no audible alarms will sound.

## Auto Light Level Selection (LL)

When Auto Light is activated, it controls the level at which the dispenser light will illuminate when the sensor detects the light levels in the room are low (see page 21). Setting 1 is the darkest light level setting, setting 9 is the lightest light level setting.

## Sabbath Mode (SAB)

When the Sabbath Mode is ON, all control and exterior lights will be disabled until the feature is turned OFF. This feature does not disable the interior lights. Press any button to restore the control lights, and turn off Sabbath Mode.

## Note: Warm cabinet surfaces

At times the front of the refrigerator cabinet may be warm to the touch. This is a normal occurrence that helps prevent moisture from condensing on the cabinet. This condition will be more noticeable when the refrigerator is first started, during hot weather and after excessive or lengthy door openings.

## 16 Temperature controls (RX256DT4X1 / RX216DT4X1)



There are two control panels on your refrigerator, one on outside of the door and one inside the fresh food compartment. Temperature is controlled through the panel located at the inside top on the fresh food compartment.

The temperatures are preset to setting 4 in both the fresh food and freezer compartments. After being switched on, the refrigerator will take several hours to cool, depending on the environment it is placed in. You can start to store food in it 3 – 4 hours after it was turned on.

After placing food in the refrigerator, leave it to stabilize for 24 hours. After this time you may wish to alter the temperature. The fresh food and the freezer compartments are independent of each other, and their temperatures are set individually.

**There are seven possible settings for each compartment:**

1	2	3	4	5	6	7
Warmest			Recommended			Coldest

Do not change the temperature more than one setting at a time. Allow the temperature to stabilize for 24 hours before making another temperature adjustment.

### **If either compartment is too cold**

Adjust the compartment temperature down one setting by pressing the appropriate ▽ button for the compartment.

### **If either compartment is too warm**

Adjust the compartment temperature up one setting by pressing the appropriate ▲ button for the compartment.

### **To turn the refrigerator off**

Press either of the ▲ buttons repeatedly, until the numbers disappear from the display. THIS WILL TURN THE WHOLE REFRIGERATOR UNIT OFF (both fresh food and freezer compartments), although the compartment lights remain on.

To turn back on, press the ▽ button until the desired temperature is reached.

Note: if turning the refrigerator off, ensure ALL food and ice is removed.

The water filter needs to be replaced regularly. This is monitored through the control panel on the front of the refrigerator door (see page 21).

The fresh food compartment is designed to keep your fresh food as fresh, chilled, healthy, and tasty as possible.

### Fruit and vegetable storage

The fruit and vegetable storage bin provides an environment in which you control the humidity.

Fruit and vegetables stored in the normal refrigerator environment will lose moisture very quickly to the cold, dry air. This means they will shrivel and lose flavor very quickly. By controlling the humidity in the bin, the air is kept moist, and fruit and vegetables retain significantly more moisture. This keeps them more flavorsome, fresher and healthier, for longer.

Fruit needs slightly lower humidity than vegetables, so the storage bin has an adjustable slide with three settings.

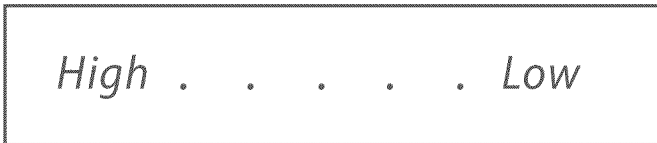

<p><b>Suitable for:</b></p>	<p><b>Vegetables</b></p> <ul style="list-style-type: none"> <li>■ Lettuce</li> <li>■ Spinach</li> <li>■ Broccoli</li> <li>■ Carrots</li> </ul>	<p><b>Mixed fruit and vegetables</b></p>	<p><b>Fruit with skin/peel</b></p> <ul style="list-style-type: none"> <li>■ Oranges</li> <li>■ Lemons</li> <li>■ Grapes</li> <li>■ Plums</li> </ul>
-----------------------------	--	--	---

*Fig.5 Humidity Control Settings*

**To remove**

Pull drawer out to full extension.  
Tilt up front of drawer and pull straight out.

**To install**

Insert drawer into frame rails and push back into place.

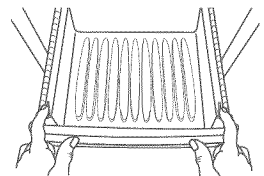

*Fig.6 Fruit and vegetable bin*

### Meat drawer

The temperature controlled meat drawer at the bottom of the fresh food compartment provides an environment perfect for storing a range of items. It has two settings – cold setting and coldest setting.

The coldest setting is slightly colder than the rest of the fresh food compartment, and is perfect for storing meat. The cold setting is a similar temperature as the fresh food compartment, and is great for other fresh foods. To change between settings slide the control to the desired setting.

There are a number of customizable storage options throughout the compartment.

## Shelves

### **Caution!**

*To avoid personal injury or property damage, observe the following:*

- *Never attempt to adjust a shelf that is loaded with food.*
- *Confirm shelf is secure before placing items on shelf.*
- *Handle tempered glass shelves carefully. Shelves may break suddenly if nicked, scratched, or exposed to sudden temperature changes.*

Your refrigerator is fitted with shelves specially designed to retain spills, making clean up easier.

To remove a shelf slightly tilt up the front and lift up the rear of the shelf, then pull the shelf straight out.

To install a shelf tilt the front edge up and insert the hooks into the desired frame openings and let the shelf settle into place. Be sure the shelf is securely locked at the rear.

The top of each bin serves as the shelf above it. To remove the bin top place hand under the frame to push the glass up. Lift glass out. To install, reverse the instructions.

### **Covered storage bucket (select models)**

The storage bucket has a lid and removable egg tray. When the tray is removed the bucket will fit other items, such as a standard egg carton.

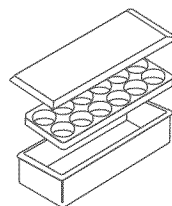

Fig.7 Covered storage bucket

### **Wine bottle holder (select models)**

The wine bottle holder will hold a single bottle. To install slide the upper lip of the holder along the top left side of any shelf, so the holder sits underneath the shelf.

### **Door buckets (for fresh food and freezer compartments)**

Door buckets can be moved to meet individual storage needs.

To remove lift the bucket up and pull straight out.

To install place bucket in desired door liner retainer, push down gently until bucket stops.

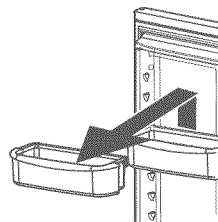

Fig.8 Door bucket



## Dairy shelf

The dairy shelf provides convenient door storage for spreadable items such as butter and margarine. On select models, this compartment can be moved to several different locations to accommodate storage needs.

**To remove:**

- Slide dairy shelf up and pull out.

**To install:**

- Slide assembly in and down so that the hooks are firmly seated on the door liner.

**To remove dairy door:**

- Press in sides of dairy door and pull out.

**To install dairy door:**

- Slide sides of dairy door inside dairy shelf until hinge points snap into place.

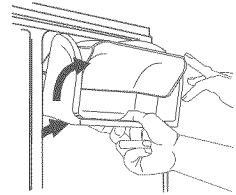

*Fig.9 Dairy shelf and door*

## Beverage Chiller

The Beverage Chiller keeps beverages and other items colder than the rest of the fresh food compartment. An air inlet directs air from the freezer into the chiller.

**Controls**

The Beverage Chiller Control is the top dial located on the left side wall of the fresh food compartment. Turn the outer part of the dial anti-clockwise to increase air flow, and decrease the temperature of the Beverage Chiller.

**To remove Beverage Chiller:**

- Unload the Beverage Chiller.
- Slide the assembly up and pull straight out.

Note: if the Beverage Chiller is installed directly under the dairy shelf or a door bucket, the bucket or dairy shelf will need to be removed before removing the chiller.

**To install Beverage Chiller:**

- Align one of the air inlet holes with the hole cut-out on the door.
- Slide the assembly in and down so that the hooks are firmly seated on the door liner.

Note: the Beverage Chiller will not operate properly if the air intake hole is not aligned with the control location.

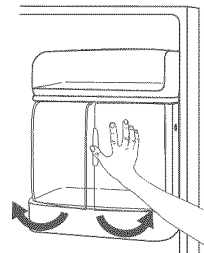

*Fig.10 Beverage chiller*

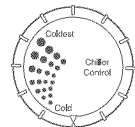

*Fig.11 Beverage Chiller Control*

## Shelves

Shelves can be removed to meet individual storage needs.

### To remove shelf:

- Snap right side of shelf up from cabinet railing or wall mounting clips and slide to the right.

### To install shelf:

- Replace shelf in left side cabinet railing. Snap shelf into right side cabinet railing (or wall mounting clips).

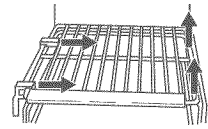

Fig.12 Freezer shelf

## Baskets and drawers

Baskets and drawers (style may vary) slide out for easy access to items in back.

### To remove:

- Pull out to its full extension. Lift up front of basket and remove.

### To install:

- Slide basket or drawer into cabinet railing. Lift up front of basket or drawer, and slide to the back of refrigerator.

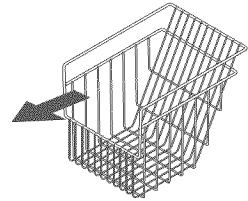

Fig.13 Freezer drawer

## Ice storage bin

The ice storage bin is located below the automatic ice maker (see page 23 for removal and installation instructions).

Your refrigerator is equipped with a system that will automatically make and dispense cubed and crushed ice, and filter, chill, and dispense water.

Once your refrigerator has been plumbed in (see page 9) and the ice maker turned on (see page 23) you can enjoy these great features. The dispensing is controlled through the control panel on the outside of the freezer compartment door.

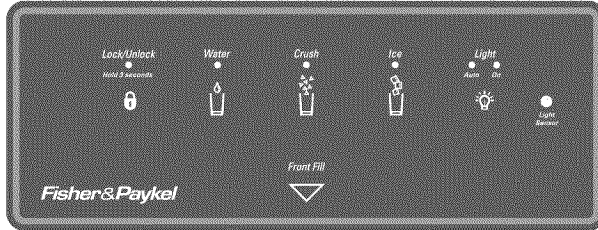

Fig.14 Ice and water control panel (RX256DT7X1)

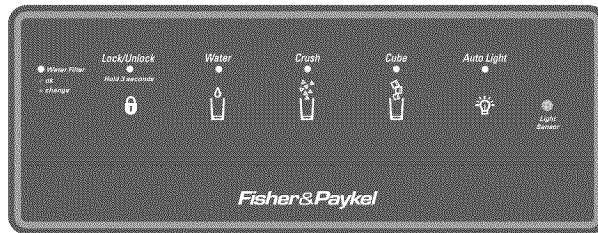

Fig.15 Ice and water control panel (RX256DT4X1 / RX216DT4X1)

## Dispenser pad

The dispenser pad is located in the back wall of the dispensing area. When the dispenser pad is pressed, the selection chosen on the dispenser control panel will dispense.

## Removable tray

The removable tray at the bottom of the dispenser area is designed to collect small spills and may be removed for cleaning and emptying purposes. It does not drain. Do not allow it to overflow. If it does, remove tray and wipe up overflow.

## Dispenser Lock

The dispenser Lock prevents ice and water from being dispensed.

- To lock the dispenser press and hold the LOCK/UNLOCK button for three seconds. The green indicator light will illuminate above the button.
- To unlock the dispenser press and hold the LOCK/UNLOCK button for three seconds. The green indicator light will go out.

## **Caution!**

*To avoid personal injury or property damage, observe the following:*

- *Do not put fingers, hands or any foreign objects into dispenser opening.*
- *Do not use sharp objects to break ice.*
- *Do not dispense ice directly into thin glass, fine china or delicate crystal.*

## **Front Fill (select models)**

The FRONT FILL button dispenses water when pressed, without using the dispenser pad.

### **To dispense water**

- Select water on the control panel (the green indicator light will turn on).
- Place your container against the dispensing pad and press.
- Release pressure to stop dispensing.  
Or on select models:
  - Place container under dispensing nozzle.
  - Press FRONT FILL button.

### **To dispense cubed or crushed ice**

- Select either cubed or crushed ice on the control panel (the green indicator light will turn on).
- Place your glass or container against the dispensing pad and press (for crushed ice hold your container as close to the chute as possible).
- Slowly remove your glass when you have enough ice.

### **To dispense water and ice at the same time (select models)**

- Select either cubed or crushed ice.
- Place your container against the dispensing pad and press.
- At the same time press FRONT FILL button to dispense water.
- Slowly release the FRONT FILL button and remove your glass when you have enough ice.

### **Note:**

- The Ice Mode may not be changed while ice dispenser is in operation.
- The dispenser will automatically lock if it is active for more than five minutes. See Dispenser Lock (page 21) for unlocking information.
- Once dispensing has stopped a small amount of water may be dispensed. This will be collected by the drip tray. Large spills should be wiped dry.

## **Light**

- A light activates within the dispenser cavity at full power when dispensing ice or water with the main dispenser pad.
- Press the LIGHT button once to select the Auto Light function and the Auto Light indicator will illuminate. This activates the dispenser light when the light sensor detects the light levels in the room are low. On select models the level of this light is controlled by Auto Light Level Selection (see page 15).
- On select models press the LIGHT button again to turn the dispenser light on continuously. The ON indicator light will illuminate.
- Press the LIGHT button again to turn the dispenser light off.

## Filter Change and Reset (RX256DT4X1 / RX216DT4X1)

- The water filter needs to be replaced every 12 months, or after 750 gallons (2838 liters) have been dispensed (which ever is sooner).
- When it is time to replace the filter, the filter change light will turn red. It will remain red until reset.
- To reset filter indicator, press both dispenser LOCK/UNLOCK and WATER buttons at the same time, and hold for four seconds.
- Make sure green light flashes three times when indicator resets.
- For filter reset on RX256DT7X1 see page 14.

## Automatic ice maker

Connect the ice maker to the water supply as instructed on pages 9 – 10. Proper water flow and a level refrigerator are essential for optimal ice maker performance.

Note: energy rating guides that are posted on the refrigerator at the time of purchase do not include optional ice maker energy usage.

## Operating instructions

### To start ice making

- Confirm ice storage bin is securely in place.
- Lower the wire arm inside the ice bin gently.
- Once the freezer compartment has reached 0°F (-18°C), the ice maker will fill with water.
- Approximately three to six hours after installation the first batch of ice will be produced.
- After the initial ice batch is made, a complete batch will be made every two to three hours.
- Discard ice made in the first 12 hours of operation.
- The ice maker will continue to make ice until the ice level raises the wire arm, and stops production.

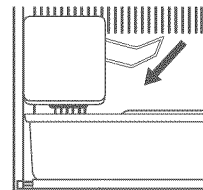

Fig.16 Ice maker (inside freezer)

### To stop ice production

Lift the wire arm inside the ice bin until a click is heard. The ice maker will not make or dispense ice until the arm is lowered.

### To remove the ice bin

Stop ice production by raising the wire arm. Lift the ice bin up slightly and pull forward.

### To install the ice bin

Turn the auger driver behind the ice bin a half turn counterclockwise.

Place the bin in the rails and slide back gently.

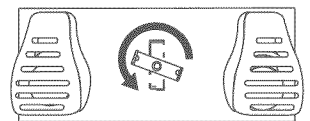

Fig.17 Auger driver

**Ice making information**

- The first two batches of ice may contain small or irregular cubes, due to air in the supply line
- After cubes are made, it is normal for a few cubes to be joined together. They can easily be broken apart.
- If the ice is not used frequently the cubes may become cloudy, small, stick together, and taste stale. Empty and wash the bin in lukewarm water periodically. Dry it thoroughly before replacing it.
- The ice maker may make a few sounds during its operation. Clicking, rattling, and buzzing are all normal.
- Do not store anything in the ice bin except ice made in the ice maker.

**⚠ WARNING!****Mechanical Hazard**

Do not place fingers or hands on the automatic ice making mechanism while the refrigerator is plugged in. This will help protect you from possible injury. It will also prevent interference with moving parts of the ejector mechanism and the heating element that releases the cubes.

Under certain rare circumstances, ice cubes may be discolored, usually appearing with a green-bluish hue. The cause of this unusual discoloration can be a combination of factors such as certain characteristics of local waters, household plumbing and the accumulation of copper salts in an inactive water supply line which feeds the ice maker. Continued consumption of such discolored ice cubes may be injurious to health. If such discoloration is observed, discard the ice cubes and contact your dealer to purchase and install a water line filter.

Water damage due to improper water connection may cause mold/mildew growth.

Clean up water and ice spills to avoid personal injury and to prevent mold/mildew growth.

Failure to do so can result in death or injury to persons.



## Water filter removal and installation

**⚠ WARNING!****Poisoning Hazard**

To avoid serious illness or death, do not use the refrigerator where water is unsafe or of unknown quality without adequate disinfection before or after use of filter.

Failure to do so can result in death or injury to persons.

**Important!**

- After installing a new water filter, always dispense water for two minutes before removing the filter for any reason. Air trapped in system may cause water and cartridge to eject. Use caution when removing.
- The bypass cap does not filter water when fitted. Be sure to have replacement cartridge available when filter change is required.
- If water filtration system has been allowed to freeze, replace filter cartridge.
- If the water system has not been used for several months, or water has an unpleasant taste or odor, flush system by dispensing water for two to three minutes. If unpleasant taste or odor persists, change filter cartridge.

**Initial installation**

The water filter is located in the upper right-hand corner of the fresh food compartment.

- 1 Open filter housing by pressing the tab at the front end of the housing.
  - 2 Remove the blue bypass cap and retain for later use.
  - 3 Remove the sealing label from end of filter and insert into filter head.
  - 4 Rotate gently clockwise until filter stops. Snap filter cover closed.
  - 5 Reduce water spurts by flushing air from system.  
Run water continuously for two minutes through dispenser until water runs steady. During initial use, allow about a one- to two-minute delay in water dispersal to allow internal water tank to fill.
- Additional flushing may be required in some households where water is of poor quality.

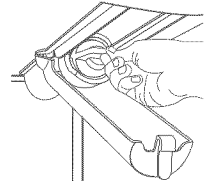

Fig.18 Filter housing and bypass cap

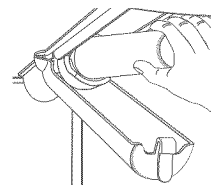

Fig.19 Filter housing and filter

## Replacing water filter

### ***Important!***

*Air trapped in system may cause water and cartridge to eject. Use caution when removing.*

- 1 Turn filter counterclockwise until it releases from filter head.
- 2 Drain water from filter into sink, and dispose in normal household trash.
- 3 Wipe up excess water in filter cover and continue with Initial installation (page 25), steps 2 through 4.

The filter should be changed at least every 12 months or after 750 gallons (2838 liters) of water has been dispensed, whichever is sooner.

### ***Important!***

*Condition of water and amount used determines the life span of water filter cartridge. If water use is high, or if water is of poor quality, replacement may need to take place more often.*

To purchase a replacement water filter cartridge (part number 13040210), contact your dealer or call 1.888.9.FNP.USA (1.888.936.7872).

The dispenser feature may be used without a water filter cartridge. If you choose this option, replace filter with blue bypass cap supplied.

# System Specification and Performance Data Sheet

## Refrigerator Water Filter Cartridge Model UKF8001AXX

### Specifications

Service Flow Rate (Maximum)	0.78 GPM (2.9 L/min)
Rated Service Life UKF8001AXX-750 (Maximum)	750 gallons/2838 liters
Maximum Operating Temperature	100° F/38° C
Minimum Pressure Requirement	35 psi/241 kPa
Minimum Operating Temperature	33° F/1° C
Maximum Operating Pressure	120 psi/827 kPa



1000 Apollo Road  
Eagan, Minnesota 55121-2240  
651.450.4913  
EPA EST #10350-MN-005  
100834/B

### Performance Data

Standard No. 42: Aesthetic Effects								
Parameter	USEPA MCL	Influent Challenge Concentration	Influent Average	Effluent		% Reduction		Min. Required Reduction
				Average	Maximum	Average	Minimum	
Chlorine	-	2.0 mg/L ± 10%	1.88 mg/L	<0.05136364 mg/L	0.06 mg/L	>97.26%	96.84%	50%
T & O	-	-	-	-	-	-	-	-
Particulate**	-	at least 10,000 particles/ml	5,700,000 #/ml	30,583 #/ml	69,000 #/ml	99.52%	98.94%	85%

Standard No. 53: Health Effects								
Parameter	USEPA MCL	Influent Challenge Concentration	Influent Average	Effluent		% Reduction		Min. Required Reduction
				Average	Maximum	Average	Minimum	
Turbidity	1 NTU**	11 ± 1 NTU***	10.7 NTU	0.31 NTU	.049 NTU	97.09%	95.20%	0.5 NTU
Cysts	99.5% Reduction	Minimum 50,000/L	166,500 #/L	< 1 #/L	< 1 #/L	> 99.99%	> 99.99%	> 99.95%
Asbestos	99% Reduction	10 <sup>7</sup> 10 <sup>6</sup> fibers/L; fibers >10 micrometers in length	155 MF/L	< 1 MF/L	< 1 MF/L	> 99.99%	> 99.99%	99%
Lead at pH 6.5	0.015 mg/L	0.15 mg/L ± 10%	0.153 mg/L	<.001 mg/L	<.001 mg/L	>99.35%	>99.29%	0.10 mg/L
Lead at pH 8.5	0.015 mg/L	0.15 mg/L ± 10%	0.150 mg/L	<.001 mg/L	<.001 mg/L	>99.33%	>99.29%	0.10 mg/L
Mercury at pH 6.5	0.002 mg/L	.006 mg/L ± 10%	0.006 mg/L	0.0003 mg/L	0.0005 mg/L	95.70%	90.91%	0.002 mg/L
Mercury at pH 8.5	0.002 mg/L	.006 mg/L ± 10%	0.006 mg/L	0.0008 mg/L	0.0015 mg/L	86.22%	75.93%	0.002 mg/L
Atrazine	0.003 mg/L	0.009 mg/L ± 10%	0.009 mg/L	<0.002 mg/L	0.002 mg/L	76.99%	75.31%	0.003 mg/L
Benzene	0.005 mg/L	0.015 mg/L ± 10%	0.014 mg/L	0.0006 mg/L	0.0011 mg/L	95.71%	92.14%	0.005 mg/L
Carbofuran	0.04 mg/L	0.08 mg/L ± 10%	0.081 mg/L	<0.001 mg/L	<0.001 mg/L	98.74%	98.46%	0.04 mg/L
p-Dichlorobenzene	0.075 mg/L	.225 mg/L ± 10%	0.208 mg/L	<0.0005 mg/L	<0.0005 mg/L	99.76%	99.74%	0.075 mg/L
Lindane	0.0002 mg/L	0.002 mg/L ± 10%	0.002 mg/L	0.000 mg/L	<0.0001 mg/L	98.72%	96.50%	0.0002 mg/L
Toxaphene	0.003 mg/L	0.015 ± 10%	0.015 mg/L	<0.001 mg/L	<0.001 mg/L	92.97%	91.67%	0.003 mg/L

\* Tested using a flow rate of 0.78 gpm; pressure of 60 psig; pH of 7.5 ± 0.5; temp. of 68° ± 5° F (20° ± 3° C)

\*\* Measurement in Particles /ml. Particles used were 0.5 - 1 microns

\*\*\* NTU - Nephelometric Turbidity Units



<p><b>Tested and certified by NSF International against ANSI/NSF Standards 42 &amp; 53 in models UKF8001AXX-750 for the reduction of:</b></p>	
<p><b>Standard No. 42: Aesthetic Effects</b> Taste and Odor Reduction Chlorine Taste &amp; Odor Mechanical Filtration Unit Particulate Reduction Class 1</p>	<p><b>Standard No. 53: Health Effects</b> Chemical Reduction Unit Lead, Atrazine, Lindane, Benzene, Carbofuran, p-Dichlorobenzene, Mercury &amp; Toxaphene Reduction Mechanical Filtration Unit Cyst, Turbidity and Asbestos Reduction</p>

### General Use Conditions

Read this Performance Data Sheet and compare the capabilities of this unit with your actual water treatment needs.

**DO NOT use this product where water is microbiologically unsafe or of unknown quality without adequate disinfection before or after the system. System certified for cyst reduction may be used on disinfected water that may contain filterable cysts.**

**USE ONLY WITH COLD WATER SUPPLY. CHECK FOR COMPLIANCE WITH THE STATE AND LOCAL LAWS AND REGULATIONS.**

The retractable water filtration system uses a UKF8001AXX replacement cartridge. Timely replacement of filter cartridge is essential for performance satisfaction from this filtration system. Please refer to the applicable section of your User Guide for general operation, maintenance requirements and troubleshooting. Suggested retail price of replacement water filter is US\$39.99.

This system has been tested against ANSI/NSF 42 and 53 for reduction of the substance listed above. The concentration of the indicated substances in water entering the system was reduced to a concentration less than or equal to the permissible limit for water leaving the system, as specified in ANSI/NSF 42 and 53.

State of California  
Department of Health Services

Water Treatment Device  
Certificate Number  
03 - 1583

Date Issued: September 16, 2003  
Date Revised: April 22, 2004

**Trademark/Model Designation**

UKF8001AXX750  
469006-750  
67003523-750

**Replacement Elements**

UKF8001AXX  
46 9006  
67003523

**Manufacturer:** PentaPure Inc.

The water treatment device(s) listed on this certificate have met the testing requirements pursuant to Section 116830 of the Health and Safety Code for the following health related contaminants:

**Microbiological Contaminants and Turbidity**

Cysts  
Turbidity

**Inorganic/Radiological Contaminants**

Asbestos  
Lead  
Mercury

**Organic Contaminants**

Atrazine  
Lindane  
Benzene  
Carbofuran  
p-dichlorobenzene  
Toxaphene

**Rated Service Capacity:** 750 gal.

**Rated Service Flow:** 0.78 gpm

**Conditions of Certification:**

Do not use where water is microbiologically unsafe or with water of unknown quality, except that systems certified for cyst reduction may be used on disinfected waters that may contain filterable cysts.

## Red meat

- Place fresh red meat on a plate and loosely cover with waxed paper, plastic wrap or foil.
- Store cooked and raw meat on separate plates. This will prevent any juices lost from the raw meat from contaminating the cooked meat.
- Delicatessen meats should be used within the recommended storage time.



## Poultry

- Fresh whole birds should be rinsed inside and out with cold running water. Dry and place on a plate. Cover loosely with plastic wrap or foil.
- Poultry pieces should also be stored this way. Whole poultry should never be stuffed until just before cooking, otherwise food poisoning may result.
- Cool and refrigerate cooked poultry quickly. Remove stuffing from poultry and store separately.

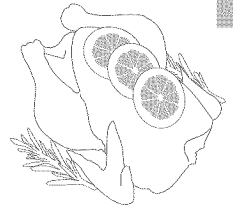

## Fish and seafood

- Whole fish and fillets should be used on the day of purchase. Until required, refrigerate on a plate loosely covered with plastic wrap, waxed paper or foil.
- If storing overnight or longer, take particular care to select very fresh fish. Whole fish should be rinsed in cold water to remove loose scales and dirt and then patted dry with paper towels. Place whole fish or fillets in a sealed plastic bag.
- Keep shellfish chilled at all times. Use within one to two days.

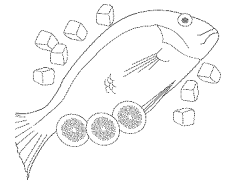

## Precooked foods and leftovers

- These should be stored in covered containers, so the food will not dry out.
- Keep for only one to two days.
- Reheat leftovers only once and until steaming hot.

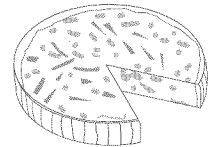

## Fruit and vegetable bins

- Although most fruit and vegetables store best at low temperatures, take care not to store citrus fruit, tropical fruit, tomatoes or cucumbers at temperatures of less than 47°F (7°C) for long periods.
- Undesirable changes will occur at low temperatures such as softening of the flesh, browning, accelerated decaying and loss of flavor.
- Do not refrigerate avocados (until they are ripe), bananas, mangoes or pepsinos.
- For more information on storing fruit and vegetables refer to page 17.

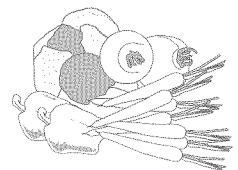

## 30 Food storage tips – freezer

Freezing food at 0°F (-18°C) reduces microbial activity, and chemical and physical reactions. This allows food to be kept for considerably longer than when stored in the refrigerator.

### Frozen food care

For best results:

- Choose only good quality foods that freeze well.
- Store at 0°F (-18°C) or colder. Take care to maintain this low storage temperature, eg try to avoid opening the freezer door unnecessarily. If your ice cream is soft you are running your freezer too warm.
- Leave space at the top of containers, glass jars or plastic bags containing liquids or semi-solid foods. These expand as they freeze. Usually 1" (20 – 50 mm) head space is recommended. Seal. Ideally, remove all the air from the package after food is frozen.
- Packages or containers of solid foods should have the air removed from them and be sealed tightly before freezing.
- Freeze immediately and as quickly as possible. Freeze only small quantities of food at any one time. For best results we recommend that only 2.2 lb (1 kg) of food be frozen per 0.9 cu.ft (25 L) of freezer storage volume at any one time.
- Thaw foods preferably in a refrigerator, or using a microwave oven or multifunction oven.
- Keep a constant turnover of food. Use older items of food first. Do not exceed recommended storage times.
- Use good quality freezer proof packaging to maintain food quality.
- If food is only covered in plastic film place inside a freezer-proof plastic bag.

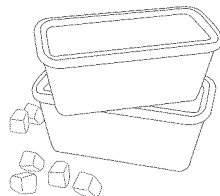

### Recommended freezer storage times

These times should not be exceeded.

Months	Food stored
1	Bacon, casseroles, milk
2	Bread, ice-cream, sausages, pies – (meat and fruit), prepared shellfish, oily fish
3	Non oily fish, shellfish, pizza, scones and muffins
4	Ham, cakes, biscuits, beef and lamb chops, poultry pieces
6	Butter, vegetables (blanched), eggs whole and yolks, cooked crayfish, minced meat (raw), pork (raw)
12	Fruit (dry or in syrup), egg whites, beef (raw), whole chicken, lamb (raw), fruit cakes

## Meat, poultry and game

- Do not try to freeze more than 2.2 lb (1 kg) meat per 0.9 cu.ft (25 L) of freezer storage volume at any one time. Meat must be frozen quickly in order to maintain its texture.
- Do not stuff poultry before freezing.
- Always thaw poultry completely before cooking.
- Red meat can be cooked from frozen, or from the partly or completely thawed states. Remember to allow extra cooking time if cooking from frozen.



## Fish

- Fish is best frozen commercially. If however you do want to freeze fish at home, make sure the fish is very fresh and of good quality.
- Clean, scale and preferably leave whole. All fish should be wrapped in two layers of packaging as depending on the type of fish, odors and flavors can be readily transferred either to or from it. Seal well.
- For best results, cook from either the frozen or partly thawed state.

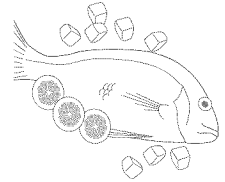

## Vegetables

- Most vegetables freeze well, although 'salad' vegetables lose their crispness. Other vegetables, eg celery, onion and tomatoes, should only be used in cooked dishes as they soften on freezing.
- Freeze only good quality, mature, ready-to-eat vegetables.
- Sort and discard any that are damaged.
- **It is necessary to blanch most raw vegetables prior to freezing.**
- Blanching is a short cooking period during which vegetable enzymes are destroyed. If these enzymes are not destroyed they cause undesirable physical and chemical changes during freezer storage.
- Vegetables can be blanched in boiling water, steam or microwave oven. If using boiling water, boil vegetables for two to four minutes and cool quickly.
- In general frozen vegetables are best cooked from their frozen state.

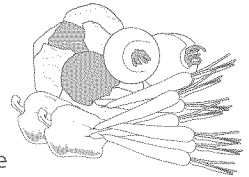

## Prepared and cooked foods

- Most cooked foods can be frozen but it is not recommended to freeze the following (as they tend to separate on thawing):  
Cooked egg white, custards, cream fillings and milk puddings, gelatin or jelly-like dishes, mayonnaise and similar salad dressings and meringue toppings.

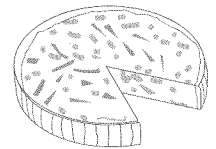

## Fruit

- Choose good quality, mature, and ready to eat fruit. Preferably select varieties recommended for freezing.
- Avoid unripe and over-ripe fruit.
- The way fruit is packed depends on how it is to be used. Fruits packed in syrup are ideal for desserts, whereas fruits packed without sugar are better used for cooking.



## Refrigerator cleaning chart

**Important!**

*When cleaning your refrigerator, please pay attention to the chart below. Improper cleaning can result in damage to your refrigerator. Do not place buckets, shelves, or accessories in the dishwasher.*

Part	Do	Do not use
<b>Smooth or Textured Painted Doors and Exterior</b> Damage to finish due to improper use of cleaning products or non-recommended products is not covered under this product's warranty.	Use 4 tablespoons of baking soda dissolved in 1 qt (1 L) of warm, soapy water.  Rinse surfaces with clean, warm water and dry immediately to avoid water spots.	Abrasive or harsh cleaners. Ammonia. Chlorine bleach. Concentrated detergents or solvents. Metal or plastic-textured scouring pads.
<b>Cabinet Interior</b>		
<b>Stainless Steel Doors and Exterior</b> Important: Damage to stainless steel finish due to improper use of cleaning products or non-recommended products is not covered under this product's warranty.	Use warm, soapy water and a soft, clean cloth or sponge.  Rinse surfaces with clean, warm water and dry immediately to avoid water spots.	Abrasive or harsh cleaners. Ammonia. Chlorine bleach. Concentrated detergents or solvents. Metal or plastic-textured scouring pads. Vinegar-based products. Citrus-based cleaners.
<b>Door Gaskets</b>	Use warm, soapy water and a soft, clean cloth or sponge.	Abrasive or harsh cleaners. Metal or plastic-textured scouring pads.
<b>Condenser Coil</b> Remove base grille to access.	Use a vacuum cleaner hose nozzle.	Anything other than a vacuum cleaner.
<b>Condenser Fan Outlet Grille</b> See back of refrigerator.	Use a vacuum cleaner hose nozzle with brush attachment.	
<b>Accessories</b> Shelves, buckets, drawers, etc.	Follow removal and installation instructions from appropriate feature section.  <b>Allow items to adjust to room temperature.</b>  Dilute mild detergent and use a soft, clean cloth or sponge for cleaning.  Use a plastic bristle brush to get into crevices. Rinse surfaces with clean, warm water.  Dry glass and clear items immediately to avoid spots.	A dishwasher.

## Removing odors from refrigerator

### **⚠ WARNING!**



#### **Electric Shock Hazard**

**Disconnect power to refrigerator before cleaning. After cleaning, reconnect power.**

**Failure to do so can result in death or injury to persons.**

- 1 Remove all food and turn the refrigerator OFF.
- 2 Disconnect power to the refrigerator.
- 3 Clean the walls, floor, ceiling of cabinet interior, drawers, shelves and gaskets according to the instructions (see page 32).
- 4 Dilute mild detergent and brush solution into crevices using a plastic bristle brush. Leave for five minutes. Rinse surfaces with warm water. Dry surfaces with a soft, clean cloth.
- 5 Wash and dry all bottles, containers and jars. Discard spoiled or expired items.
- 6 Wrap or store odor-causing foods in tightly sealed containers to prevent recurring odors.
- 7 Reconnect power to refrigerator and return food to refrigerator.
- 8 Allow the refrigerator to cool.
- 9 After 24 hours, check if odor has been eliminated.
- 10 If the odor is still present, liquid may have spilled down into the evaporator tray. In this instance a service call may be required (see page 47).

## Energy saving tips

There are many simple things that can be done to save energy.

### **During installation**

- Locate refrigerator in coolest part of room. Avoid areas of direct sunlight, or near heating ducts, registers, or other heat producing appliances. If this is not possible, isolate exterior by using a section of cabinet or an added layer of insulation.
- Be sure the doors are closing securely by leveling refrigerator.

### **During Use**

- Avoid overcrowding shelves, as this reduces airflow.
- Do not use anything (such aluminium foil, wax paper, or paper toweling) as a shelf liner, as this reduces air flow.
- Avoid adding too much warm food all at once, as this reduces cooling power.
- Your refrigerator is most efficient when two thirds full.
- Organize items in refrigerator to reduce the time that the door is open.

### **Maintenance**

- Clean door gaskets every three months (see page 32).
- Clean condenser coils (see page 32).

## Replacing light bulbs

**⚠ WARNING!****Electric Shock Hazard**

Disconnect power to refrigerator before replacing light bulb. After replacing light bulb, reconnect power.

Failure to do so can result in death or injury to persons.

**Caution!**

To avoid personal injury or property damage, observe the following:

- Allow light bulb to cool once refrigerator has been turned off.
- Wear gloves when replacing light bulb.

**Upper fresh food section**

The upper fresh food light bulbs are located behind the front panel. Reach behind the panel to remove the bulbs.

**Lower fresh food section**

- 1 Push up on bottom tabs on light cover. Rotate cover up and release tabs.
- 2 Remove light bulb.
- 3 Replace bulb with appliance bulb no greater than 40 watts.
- 4 Insert top tabs of light cover into liner slots and snap bottom tabs into liner slots.

**Upper freezer section**

- 1 Remove ice bin by lifting front of bin and pulling out.
- 2 Remove light shield by pressing the upper right side of the shield and rotating downward.
- 3 Remove light bulb. Replace with appliance bulb no greater than 40 watts.
- 4 Rotate the shield upward, press in slightly and snap into place.
- 5 Replace ice bin by sliding in until bin locks into place.

**Lower freezer section**

- 1 Pinch both sides of light cover to remove.
- 2 Remove light bulb. Replace with appliance bulb no greater than 40 watts.
- 3 Pinch both sides of the light cover to snap into place.

**Ice and water dispenser**

- 1 Locate light bulb inside top edge of dispenser frame. Unscrew to remove.
- 2 Replace light bulb with a 7-watt, 120 volt bulb.

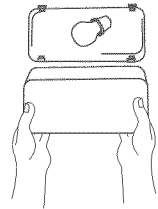
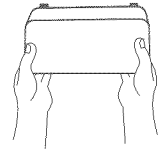

Fig.20 Light in lower fresh food section

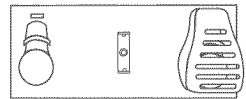
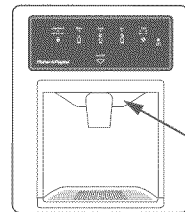

Fig.21 Lights in upper freezer section



Light Bulb Location

Fig.22 Ice and water dispenser

## Preparing for vacation

### **Caution!**

*If your refrigerator has a dispenser and there is any possibility that the temperature can drop below freezing where the refrigerator is located, the water supply system (including the water tank and the water valve) must be drained by a qualified servicer.*

#### **For short vacations or absences (three months or less):**

- 1 Remove all perishables.
- 2 If no one will be checking on the refrigerator during your absence, remove all frozen items also.
  - Shut off the water supply to the ice maker at least one day ahead of time.
  - After the last load of ice drops, raise the wire shut off arm to the OFF position.
  - Empty the ice bin.
  - Where available activate Vacation Mode (see page 13).
- 3 If the room temperature will drop below 55° F (13° C), follow the instructions for longer absences.

#### **For long vacations, absences (more than three months) OR if the room temperature will drop below 55° F (13° C):**

- 1 Remove all food from both compartments.
  - Shut off the water supply to the ice maker at least one day before you leave.
  - After the last load of ice drops, raise the wire shut off arm to the OFF position.
  - Empty the ice bin.
- 2 Remove the water filter cartridge and install the filter bypass. Dispose of the used cartridge.
- 3 Turn the Freezer control to OFF.
- 4 Unplug the refrigerator.
- 5 Thoroughly clean the interior of both compartments with a baking soda solution (four tablespoons of baking soda in 1 qt (1 L) of warm water) and a clean, soft cloth.
- 6 Dry thoroughly.
- 7 Leave the doors open to prevent the formation of mold and mildew.

## Preparing to move

- Follow the instructions for long vacations/absences, through to step 6.
- Secure all loose items such as shelves and drawers by taping them securely in place to prevent damage.
- Tape the doors shut.
- Use an appliance dolly when moving the refrigerator. ALWAYS truck the refrigerator from its side or back – NEVER from its front (see page 5).
- Be sure the refrigerator stays in an upright position during moving.

### Upon your return

#### **After a short vacation or absence:**

- Reconnect the water supply and turn on supply valve (see pages 9 – 10).
- Monitor water connection for 24 hours and correct leaks if necessary.
- Run 10 – 15 glasses of water from the dispenser to flush out the system.
- Restart the ice maker by lowering the ice maker arm.
- Discard at least the first three ice harvests.
- Deactivate Vacation Mode (if activated).

#### **After a long vacation or absence:**

- Reconnect the water supply and turn on supply valve (see pages 9 – 10).
- Plug the refrigerator back in and reset controls (see page 12 or 16).
- Wipe the refrigerator out with a clean damp cloth.
- Monitor water connection for 24 hours and correct leaks, if necessary.
- Run water through the dispenser for at least three minutes with the filter bypass in place, then install water filter (see page 25).
- After installing the water filter, run water through the dispenser continuously for at least two minutes, or until water runs steady. Initially you may notice a one to two minute delay in water dispensing as the internal tanks fills.
- Restart the ice maker by lowering the ice maker arm.
- Discard ice produced within the first 12 hours.

Improvements in refrigeration design may produce sounds in your new refrigerator that are different to other models. These improvements created a refrigerator that is better at preserving food, more energy efficient, and quieter overall. Because new units are quieter, sounds may be detected that were masked by higher sound levels in older units. Many of these sounds are normal. Please note that the surfaces adjacent to a refrigerator, such as hard walls, floors and cabinetry may make these sounds seem even louder. The following are some of the normal sounds that may be noticed in a new refrigerator.

## Normal operational sounds

Sound	Possible causes
Clicking	Freezer control ( <b>a</b> ) clicks when starting or stopping compressor.
	Defrost timer or electric damper control (select models) ( <b>b</b> ) sounds like an electric clock and snaps in and out of defrost cycle.
Air rushing or whirring	Condenser fan ( <b>d</b> ) makes this noise while operating.
	Freezer fan ( <b>c</b> ) makes this noise while operating.
	Freezer fan ( <b>c</b> ) slows to a stop as the freezer door is opened.
Gurgling or boiling sound	Evaporator ( <b>e</b> ) and heat exchanger ( <b>f</b> ) refrigerant make this noise when flowing.
Thumping	Ice cubes from ice maker dropping into ice bucket ( <b>g</b> ).
	Dispenser ice chute ( <b>h</b> ) closing.
Buzzing	Ice maker water valve ( <b>j</b> ) hookup buzzes when ice maker fills with water.
Vibrating noise	Compressor ( <b>i</b> ) makes a pulsating sound while running.
Humming	Ice maker ( <b>k</b> ) is in the 'on' position without water connection.
	Compressor ( <b>i</b> ) can make a high-pitched hum while operating.
	Solenoid valve ( <b>m</b> ) operating ice chute door.

## Other sounds

Sound	Possible causes	Solution
Vibrating noise	Refrigerator is not level.	See Leveling (see page 8).
	Contents of refrigerator rattling.	Ensure no jars or bottles are touching.
Humming	Ice auger ( <b>l</b> ) hums as auger agitates ice during dispensing.	Stop sound by raising ice maker arm to OFF position (see page 23).

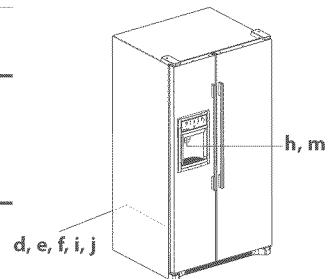
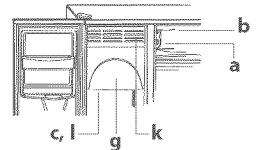

## 38 Troubleshooting

If there is a problem with your appliance, please check the following points before contacting your local Fisher & Paykel Appliances Authorized Service Center Dealer or Customer Care Center.

Problem	Possible causes	What to do
Freezer control and lights are on, but compressor is not operating.	Refrigerator is in defrost mode.	Normal operation. Wait 40 minutes to see if refrigerator restarts.
Temperature-controlled drawers are too warm.	Control settings are not right.	See page 17 to adjust controls.
	Freezer controls are not right.	See page 12 or 16 to adjust controls.
	Drawer is improperly positioned.	See pages 17 – 19 to verify drawer positioning.
Refrigerator does not operate.	Refrigerator is not plugged in.	Plug in refrigerator.
	Touch temperature controls are set to "OFF".	See page 12 or 16 to adjust controls.
	Fuse is blown, or circuit breaker needs to be reset.	Replace any blown fuses. Check circuit breaker and reset, if necessary.
	Power outage has occurred.	Call local power company listing to report outage.
Refrigerator still won't operate.	Refrigerator is malfunctioning.	Unplug refrigerator and transfer food to another refrigerator. If another refrigerator is not available, place dry ice in freezer section to preserve food. Warranty does not cover food loss. Contact service agent (see page 47).
Food temperature is too cold.	Condenser coils are dirty.	Clean according to the chart on page 32.
	Refrigerator or freezer controls are set too cold.	See page 12 or 16 to adjust controls.
	Food is too close to upper left air inlet.	Relocate food away from upper left corner.

Problem	Possible causes	What to do
<b>Food temperature is too warm.</b>	Door is not closing properly.	Refrigerator is not level. See page 8 for details on how to level your refrigerator.  Check gaskets for proper seal. Clean, if necessary, according to the chart on page 32.  Check for internal obstructions that are keeping door from closing properly (ie improperly closed drawers, ice buckets, oversized or improperly stored containers, etc.)
	Controls need to be adjusted.	See page 12 or 16 to adjust controls.
	Condenser coils are dirty.	Clean according to the chart on page 32.
	Rear air grille is blocked.	Check the positioning of food items in refrigerator to make sure grille is not blocked. Rear air grilles are located under the fruit and vegetable bin.
	Door has been opened frequently, or has been opened for long periods of time.	Reduce time door is open. Organize food items efficiently to assure door is open for as short a time as possible.
	Food has recently been added.	Allow time for recently added food to reach refrigerator or freezer temperature.
<b>Refrigerator has an odor.</b>	Odor producing foods should be covered or wrapped.	Clean according to the chart on page 32.
	The interior needs cleaning.	
<b>Water droplets form on outside of refrigerator.</b>	Door gaskets are not sealing properly.	Clean according to the chart on page 32.
	Humidity levels are high.	Normal during times of high humidity (seasonal).
	Controls require adjustment.	See page 12 or 16 to adjust controls.
<b>Water droplets form on inside of refrigerator.</b>	Humidity levels are high or door has been opened frequently.	Reduce time door is open. Organize food items efficiently to assure door is open for as short a time as possible.
	Door gaskets are not sealing properly.	Clean according to the chart on page 32.

Problem	Possible causes	What to do
Refrigerator or ice maker makes unfamiliar sounds or seems too loud.	Normal operation.	See page 37.
Temperature-controlled drawer and/or bins do not close freely.	Contents of drawer or positioning of items in the surrounding compartment could be obstructing drawer.	Reposition food items and containers to avoid interference with the drawers.
	Drawer is not in proper position.	See page 17 for proper drawer placement.
	Refrigerator is not level.	See page 8 for details on how to level your refrigerator.
	Drawer channels are dirty.	Clean drawer channels with warm, soapy water. Rinse and dry thoroughly. Apply a thin layer of petroleum jelly to drawer channels.
Refrigerator runs too frequently.	Doors have been opened frequently or for long periods of time.	Reduce time door is open.
		Organize food items efficiently to assure door is open for as short a time as possible.
		Allow interior environment to adjust after the door has been opened.
	Humidity or temperature in surrounding area is high.	Normal operation.
	Food has recently been added.	Allow time for recently added food to reach refrigerator or freezer temperature.
	Refrigerator is exposed to heat by environment or by appliances nearby.	Evaluate your refrigerator's environment. Refrigerator may need to be moved to run more efficiently.
	Condenser coils are dirty.	Clean according to the chart on page 32.
	Controls need to be adjusted.	See page 12 or 16 to adjust controls.
	Door is not closing properly.	Refrigerator is not level, see page 8, Leveling.
Check for internal obstructions that are keeping door from closing properly (ie improperly closed drawers, ice buckets, oversized or improperly stored containers, etc).		
Door gaskets are not sealing properly.	Cleaning according to the chart on page 32.	

## Ice and water

Problem	Possible causes	What to do
No indicator lights are lit on dispenser control.	Freezer door is not closed.	Verify that freezer door is closed. Power is removed from the control when freezer door is opened.
	Refrigerator is not plugged in.	Plug in refrigerator.
	Fuse is blown, or circuit breaker needs to be reset.	Replace any blown fuses. Check circuit breakers for any tripped circuits.
	Power outage has occurred.	Call local power company listing to report outage.
	Refrigerator is in Sabbath Mode (select models).	See Sabbath Mode, page 15.
Ice or water are not dispensed when pads are pressed.	Freezer door is not closed.	Verify that freezer door is closed. Power is removed from the control when freezer door is opened.
	Controls are in Lock Mode.	See dispenser Lock, page 21.
	Water tank is filling.	At initial use, there is an approximate one-to-two-minute delay in dispensing while the internal water tank is filling.
	Ice bin not installed properly.	Reinstall ice bin (see page 23).
	Ice maker has just been installed or a large amount of ice has been used.	Wait 24 hours for ice production to begin or for ice maker to restock after emptied.
	Water pressure is too low.	Water pressure must be between 35 to 100 pounds per square inch to function properly. A minimum pressure of 35 pounds per square inch is recommended for refrigerators with water filters.
	Water filter is clogged or needs to be changed.	Change water filter (see page 25).

Ice and water

Problem	Possible causes	What to do
Ice maker is not producing enough ice or ice is malformed.	Ice maker has just been installed or a large amount of ice has been used.	Wait 24 hours for ice production to begin or for ice maker to restock after emptied.
	Water pressure is too low.	Low water pressure can cause valve to leak. Water pressure must be between 35 to 100 pounds per square inch to function properly. A minimum pressure of 35 pounds per square inch is recommended for refrigerators with water filters.
	Water filter is clogged or needs to be changed.	Change water filter (see page 25).
Ice forms in inlet tube to ice maker.	Water pressure is too low.	Water pressure must be between 35 to 100 pounds per square inch to function properly. A minimum pressure of 35 pounds per square inch is recommended for refrigerators with water filters.
	Saddle valve not open completely.	Open saddle valve completely.
	Freezer temperature is too high.	See temperature controls, page 12 or 16. Freezer temperature should be between 0° to 2° F (-18° to -17° C).
Refrigerator is leaking water.	Plastic tubing was used to complete water connection.	It is recommended copper tubing is used for installation. Plastic is less durable and can cause leakage. The manufacturer is not responsible for property damage due to improper installation or water connection.
	Improper water valve was installed.	See connecting the water supply, pages 9 – 10. Self-piercing and 3/16" (4.7 mm) saddle valves cause low water pressure and may clog the line over time. The manufacturer is not responsible for property damage due to improper installation or water connection.

## Ice and water

Problem	Possible causes	What to do
Ice maker is not producing ice.	Ice maker arm is up.	Confirm ice maker arm is down. See automatic ice maker, page 23.
	Household water supply is not reaching water valve.	See connecting the water supply, pages 9 – 10.
	Copper tubing has kinks.	Turn off water supply and remove kinks. If kinks cannot be removed, replace tubing.
	Water pressure is too low.	Water pressure must be between 35 to 100 pounds per square inch to function properly. A minimum pressure of 35 pounds per square inch is recommended for refrigerators with water filters.
	Check freezer temperature.	See temperature controls pages 12 or 16 to adjust controls. Freezer must be between 0° to 2° F (-18° to -17° C) to produce ice.
	Ice bin is not installed properly.	See ice storage bin, page 23.
	Improper water valve was installed.	See connecting the water supply, pages 9 – 10. Self-piercing and 3/16" (4.7 mm) saddle valves cause low water pressure and may clog the line over time. The manufacturer is not responsible for property damage due to improper installation or water connection.
Water filter indicator light is red.	Water filter needs to be replaced.	If filter is not available, replace with bypass cap. See water filter, page 25.
	Filter indicator sensor needs to be reset.	See Filter Status Indicator Light, page 14 or 23.

Ice and water

Problem	Possible causes	What to do
Water flow is slower than normal.	Water pressure is too low.	Water pressure must be between 35 to 100 pounds per square inch to function properly. A minimum pressure of 35 pounds per square inch is recommended for refrigerators with water filters.
	Saddle valve not open completely.	Open saddle valve completely.
	Improper saddle valve was installed.	See connecting the water supply, pages 9 – 10. Self-piercing and 3/16" (4.7 mm) saddle valves cause low water pressure and may clog the line over time. The manufacturer is not responsible for property damage due to improper installation or water connection.
	Copper tubing has kinks.	Turn off water supply and remove kinks. If kinks cannot be removed, replace tubing.
	Water filter is clogged or needs to be changed.	Change water filter (see page 25).
	Water valve not opened completely.	Open water valve completely and check for leaks. The minimum flow at dispenser is approximately 10 fluid ounces in nine seconds with a new filter in place or approximately 10 fluid ounces in five seconds without a filter.
Dispenser water is not cold.	Refrigerator has been recently installed.	Allow approximately 12 hours for water in holding tank to chill.
	Water supply in holding tank has been depleted.	
Water appears cloudy.	Air or air bubbles in water.	This is normal when first using the dispenser and will disappear with use.
Particles in water and/or ice cubes.	Carbon dust from water filter cartridge.	Initial water ejected through cartridge may contain harmless carbon dust flushed from cartridge. Will disappear after the first few uses.
	Concentrations of minerals in water will form particles when water becomes frozen and melts.	Particles are not harmful and naturally occur in water supplies.

When you purchase any new Fisher & Paykel whiteware product for personal or consumer use you automatically receive a two year limited warranty covering parts and labor for servicing within the 48 mainland United States, Hawaii, Washington DC and Canada. In Alaska the limited warranty is the same except that you must pay to ship the product to the service shop or the service technician's travel to your home. Products for use in Canada must be purchased through the Canadian distribution channel to ensure regulatory compliance.

If the product is installed in a motor vehicle, boat or similar mobile facility, you receive the same two year limited warranty, but you must bring the vehicle, boat or mobile facility containing the product to the service shop at your expense or pay the service technician's travel to the location of the product.

You receive an additional three year Limited Warranty (for a total of five years) covering parts and labor for sealed refrigeration system (compressor, evaporator, condenser, filter dryer, and connecting tubing) within the 48 mainland United States, Hawaii, Washington D.C. and Canada. In Alaska the Limited Warranty for the sealed refrigeration system is the same except that you must pay to ship the product to the service shop or the service technician's travel to your home.

### **Fisher & Paykel undertakes to:**

Repair without cost to the owner either for material or labor any part of the product, the serial number of which appears on the product, which is found to be defective. In Alaska, you must pay to ship the product to the service shop or for the service technician's travel to your home. If the product is installed in a motor vehicle, boat or similar mobile facility, you must bring it to the service shop at your expense or pay for the service technician's travel to the location of the product. If we are unable to repair a defective part of the product after a reasonable number of attempts, at our option we may replace the part or the product, or we may provide you a full refund of the purchase price of the product (not including installation or other charges).

This warranty extends to the original purchaser and any succeeding owner of the product for products purchased for ordinary single-family home use.

All service under this limited warranty shall be provided by Fisher & Paykel or its Authorized Service Agent during normal business hours.

### **How long does this limited warranty last?**

Our liability under this limited warranty expires **TWO YEARS** from the date of purchase of the product by the first consumer.

Our liability under any implied warranties, including the implied warranty of merchantability (an unwritten warranty that the product is fit for ordinary use) also expires **ONE YEAR** (or such longer period as required by applicable law) from the date of purchase of the product by the first consumer. Some States do not allow limitations on how long an implied warranty lasts, so this limit on implied warranties may not apply to you.

### This warranty does not cover:

- A** Service calls that are not related to any defect in the product. The cost of a service call will be charged if the problem is not found to be a defect of the product. For example:
  - 1. Correcting faulty installation of the product.
  - 2. Instructing you how to use the product.
  - 3. Replacing house fuses, resetting circuit breakers, correcting house wiring or plumbing, or replacing light bulbs.
  - 4. Correcting fault(s) caused by the user.
  - 5. Changing the set-up of the product.
  - 6. Unauthorized modifications of the product.
  - 7. Noise or vibration that is considered normal, for example, drain/fan sounds, refrigeration noises or user warning beeps.
  - 8. Correcting damage caused by pests, for example, rats, cockroaches etc.
- B** Defects caused by factors other than:
  - 1. Normal domestic use or
  - 2. Use in accordance with the product's User Guide.
- C** Defects to the product caused by accident, neglect, misuse, fire, flood or Act of God.
- D** The cost of repairs carried out by non-authorized repairers or the cost of correcting such unauthorized repairs.
- E** Travel fees and associated charges incurred when the product is installed in a location with limited or restricted access. (eg airplane flights, ferry charges, isolated geographic areas).
- F** Normal recommended maintenance as set forth in the product's User Guide.
- G** Filter replacement except in the case of faulty parts or materials within the filter cartridge.

This product has been designed for use in a normal domestic environment. It is not intended for commercial use. Doing so may affect product warranty.

If you have an installation problem contact your dealer or installer. You are responsible for providing adequate electrical, exhausting and other connection facilities. We are not responsible for consequential or incidental damages (the cost of repairing or replacing other property damaged if the product is defective or any of your expenses caused if the product is defective). Some States do not allow the exclusion or limitation of incidental or consequential damages, so the above limitation or exclusion may not apply to you.

## How to get service

Please read your User Guide. If you then have any questions about operating the product, need the name of your local Fisher & Paykel Authorized Service Agent, or believe the product is defective and wish service under this limited warranty, please contact your dealer or call us at:

### USA

TOLL FREE 1.888.9.FNP.USA (1.888.936.7872)

or contact us through our web site: [www.fisherpaykel.com](http://www.fisherpaykel.com)

### Canada

TOLL FREE 1.888.9.FNP.USA (1.888.936.7872)

or contact us through our web site: [www.fisherpaykel.ca](http://www.fisherpaykel.ca)

You may be required to provide reasonable proof of the date of purchase of the product before the product will be serviced under this limited warranty.

## No other warranties

This limited warranty is the complete and exclusive agreement between you and Fisher & Paykel regarding any defect in the product. None of our employees (or our Authorized Service Agents) are authorized to make any addition or modification to this limited warranty.

Warrantor: Fisher & Paykel Appliances, Inc.

If you need further help concerning this limited warranty, please call us at above number, or write to:

Fisher & Paykel Appliances, Inc.  
5900 Skylab Road  
Huntington Beach  
CA 92647

This limited warranty gives you specific legal rights, and you may also have other rights which vary from state to state.



Introducción	50
Seguridad y Advertencias	51
Instrucciones de instalación	53
Antes de usarlo	59
Controles de temperatura	
RX256DT7X1	60
RX256DT4X1 / RX216DT4X1	64
Funciones para alimentos frescos	65
Funciones del congelador	68
Hielo y agua	69
Filtro de agua	73
Sugerencias para guardar alimentos	77
Cuidados y limpieza	80
Sonidos de operación	85
Resolución de problemas	86
Garantía y servicio	93

## ***¡Importante!***

### **GUARDE ESTE INSTRUCTIVO**

*Los modelos que se ilustran en esta Guía del Usuario pudieran no estar disponibles en todos los mercados y están sujetos a cambio en cualquier momento. Para obtener información actualizada sobre la disponibilidad de modelos y especificaciones en el país donde reside, visite nuestra página Web local que viene en la contraportada, o póngase en contacto con su distribuidor local Fisher & Paykel.*



Gracias por comprar un refrigerador doble Fisher & Paykel con agua fría y despacho de hielo a través de la puerta.

Este refrigerador combina tamaño y espacio de almacenamiento con lo último en características y funciones. Se han invertido muchas horas de investigación para obtener datos de cómo usted, nuestro cliente, utiliza su refrigerador y lo que podemos hacer para facilitarle la vida.

Algunos modelos selectos de refrigeradores tienen un número de zonas de almacenamiento que pueden personalizarse, como un Enfriador de bebidas con configuraciones ajustables de temperatura y un cajón para frutas y verduras con nivel de humedad graduable.

Los modelos selectos tienen también modos especiales como un Modo de vacaciones que le ayudará a ahorrar energía y Speed Ice, una función para aumentar la producción de hielo.

A medida que su vida cambia, su refrigerador se adapta a ella. Este libro explica las características y funciones y le ayudará a sacar el mayor provecho de su refrigerador.

¡Esperamos que disfrute su nuevo refrigerador!

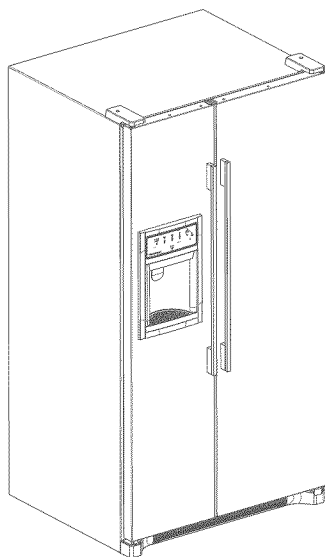

*Dibujo 1 Refrigerador doble*

### ***¡Importante!***

*Es importante que conserve esta Guía del Usuario junto con su refrigerador Ice & Water para referencia futura. Si vende el electrodoméstico o pasa a manos de otro propietario, favor de asegurarse que la Guía del Usuario permanezca con el electrodoméstico. Esto permitirá al nuevo propietario familiarizarse con la información y las advertencias contenidas en esta Guía.*

**⚠ ¡ADVERTENCIA!****Peligro de Descarga Eléctrica**

Lea y siga las ADVERTENCIAS Y LAS MEDIDAS DE SEGURIDAD que se incluyen en esta Guía del Usuario antes de operar este electrodoméstico.

El no hacerlo puede provocar la muerte, una descarga eléctrica, un incendio o causar daños personales.

Haga uso de este electrodoméstico para el propósito con que fue diseñado, tal como se describe en esta Guía del Usuario.

**Medidas de seguridad importantes****Advertencia**

*Cuando utilice este electrodoméstico, tenga siempre en cuenta las medidas de seguridad básicas incluyendo lo siguiente:*

**Peligro**

- *Este electrodoméstico no fue concebido para que lo utilicen niños o personas con algún padecimiento, sin supervisión. Lo anterior es particularmente importante al utilizar el compartimiento del congelador. Deberá supervisar a los niños para asegurar que no jueguen con el electrodoméstico.*
- *Riesgo de que un niño quede atrapado. Antes de desechar su refrigerador o congelador fuera de uso:*
  - *Quítele las puertas*
  - *Deje los estantes en su lugar de manera que los niños no puedan meterse fácilmente.*
- *El material de empaque plástico puede ser un peligro de sofocación para los niños. Asegúrese de desechar todo el plástico adecuadamente.*

**Desecho**

- *Deberá tener cuidado extremo al desechar su electrodoméstico viejo para evitar peligros. El gas refrigerante deberá sacarse de manera segura y por la protección de sus niños, quítele las puertas.*
- *Su Centro de Servicio de Electrodomésticos Autorizado Fisher & Paykel estará en condiciones de orientarle en cuanto a métodos de desecho ecológicamente responsables para su antiguo refrigerador o congelador.*

**Eléctrico**

- *Este electrodoméstico deberá instalarse apropiadamente de acuerdo con el instructivo de instalación, antes de su uso.*
- *Jamás desconecte su refrigerador o congelador jalando del cordón eléctrico.*

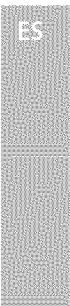

- *Siempre sujete firmemente la clavija y sáquela del tomacorriente.*
- *No enchufe ningún otro electrodoméstico en el mismo tomacorriente donde tenga conectado su refrigerador o congelador. No utilice extensiones o adaptadores dobles con estos productos.*
- *Repare o sustituya inmediatamente cualquier cordón eléctrico que se haya desgastado o dañado. No utilice un cordón eléctrico que tenga cuarteaduras o abrasión a lo largo de su extensión, en la clavija, o en el extremo del electrodoméstico.*  
*Si el cordón de alimentación eléctrica está dañado, deberá solicitar al Centro de Servicio de Electrodomésticos Autorizado Fisher & Paykel más cercano que se lo repongan, ya que se requieren herramientas especiales para ello.*
- *Cuando mueva el electrodoméstico lejos de la pared, tenga cuidado de no girar o dañar el cordón eléctrico.*
- *Desconecte su refrigerador antes de limpiarlo o cambiarle el foco interior.*

### Almacenar alimentos y bebidas

- *Nunca almacene materiales volátiles o inflamables en su refrigerador o congelador, ya que pueden explotar.*
- *Nunca congele líquidos en recipientes de vidrio. El líquido se expande durante el proceso de congelación, lo cual puede hacer explotar al contenedor.*
- *Nunca congele bebidas carbonatadas. Pueden explotar.*
- *No consuma alimentos que estén muy fríos. Los alimentos que saque del congelador pueden estar lo suficientemente fríos como para causar daños cuando entren en contacto con la piel, p. ej. los cubitos de hielo.*

### Falla en el suministro eléctrico - seguridad alimentaria

- *No vuelva a congelar alimentos que se hayan descongelado totalmente. Siga las recomendaciones a continuación si descubre alimentos en su congelador que se hayan descongelado.*
  - 1) *Cristales de hielo aún visibles: los alimentos pueden volverse a congelar, pero deberán guardarse durante un periodo de tiempo más corto de lo recomendado*
  - 2) *Descongelados, aún estando el refrigerador frío: no se recomienda generalmente volver a congelarlos. Las frutas y algunos alimentos cocidos pueden volverse a congelar, pero consúmalos tan pronto como sea posible. Carne, pescado, aves: consuma inmediatamente o cocine y luego vuelva a congelar. Vegetales: deséchelos ya que normalmente se ponen lacios y se pasan.*
  - 3) *Descongelados y a una temperatura más tibia de los 41 °F (5 °C): deseche todos los alimentos.*
- *No vuelva a congelar alimentos que se hayan descongelado totalmente. Puede ser peligroso consumir esos alimentos.*

## ¡Importante!

### Limpieza

- *Muchos productos de limpieza disponibles en el mercado contienen solventes que pueden atacar a los componentes plásticos de su refrigerador o congelador y agrietarlos. Favor de remitirse a la sección de Cuidados y limpieza de este folleto para obtener más orientación.*

**⚠ ¡ADVERTENCIA!****Peligro de Descarga Eléctrica**

Lea y siga las **ADVERTENCIAS Y LAS MEDIDAS DE SEGURIDAD** que se incluyen en esta Guía del Usuario antes de operar este electrodoméstico en las páginas 51 a 52.

**El no hacerlo puede provocar la muerte, una descarga eléctrica, un incendio o causar daños personales.**

**Ubicación**

- No instale el refrigerador cerca de un horno, radiador u otra fuente de calor. Si no es posible, proteja el refrigerador con material para gabinetes.
- No lo instale donde la temperatura caiga por debajo de los 55° F (13° C) o se eleve a más de 110° F (43° C). Puede funcionar mal a estas temperaturas.
- El refrigerador fue diseñado para utilizarse como electrodoméstico en interiores únicamente.

**Medición de la apertura**

- Al instalar su refrigerador, deje ½ pulg. (13 mm) de espacio en la parte superior y ½ pulg. (13 mm) de espacio detrás de la tapa del compartimiento de la máquina (situado en la parte trasera) para que tenga la circulación de aire adecuada. Si el refrigerador se coloca con las bisagras de la puerta contra la pared, deberá dejar un espacio adicional para que la puerta pueda abrirse con más amplitud.
- El contrapiso o los revestimientos (p.ej. alfombras, pisos de madera, tapetes) pueden ocasionar que la apertura sea más pequeña de lo previsto.
- Se puede ganar espacio libre mediante el procedimiento de nivelación que se describe en el capítulo Nivelación de la página 56.

**¡Importante!**

*Si el refrigerador se va a instalar en un encastre donde la parte superior de éste quede totalmente tapada, utilice las dimensiones del piso a la parte superior de la tapa de la bisagra para revisar el espacio libre adecuado.*

**Al transportar su refrigerador**

- **NUNCA** transporte el refrigerador de lado. Si no es posible hacerlo en posición vertical, incline el refrigerador hacia atrás. Deje el refrigerador que descansa en forma vertical durante aproximadamente 30 minutos antes de enchufarlo para asegurar que el aceite regrese al compresor. Si lo enchufa inmediatamente puede provocar daños a las partes internas.
- Utilice una carretilla al mover el refrigerador. **SIEMPRE** transpórtelo de lado o de la parte trasera, **NUNCA** de la parte delantera.
- Proteja el acabado externo del refrigerador durante el transporte envolviendo el gabinete con cobertores o metiéndole relleno entre el refrigerador y la carretilla.
- Sujete el refrigerador a la carretilla firmemente con correas o cuerdas elásticas. Meta las correas a través de las manijas donde y cuando sea posible. No apriete demasiado. El apretar demasiado puede abollar o dañar el acabado exterior.

## Para quitar la puerta y las bisagras

Algunos tipos de instalación requieren quitar la puerta para poner el refrigerador en su posición final.

### Herramientas necesarias:

- Desarmador Phillips
- Llave de cabeza hexagonal de  $\frac{3}{8}$  pulg. (9.5 mm)

## ¡ADVERTENCIA!



### Peligro de Descarga Eléctrica

Corte la corriente del refrigerador antes de quitar las puertas. Conecte la corriente únicamente después de haber vuelto a poner las puertas.

El alambre de tierra verde deberá ir sujeto a la bisagra superior mientras realiza la operación para quitar la puerta y volver a ponerla.

El no hacerlo puede provocar la muerte, descarga eléctrica, incendio o causar daños personales.

## ¡Precaución!

Para evitar daños en propiedad, observe lo siguiente:

- Proteja el piso de vinil o de otro tipo con cartón, tapetes u otro material protector, antes de mover el refrigerador.
- Pegue con cinta adhesiva los paneles decorativos (modelos selectos) firmemente en su lugar antes de quitar las manijas de la puerta.
- No ajuste el refrigerador a una altura menor de 68½ pulg. (1740 mm) (menos bisagra y tapa). El hacerlo puede dañar los componentes de la parte de abajo.

- 1 Desenchufe el cordón del tomacorriente.
- 2 Quite la parrilla de puntapiés (vea página 56).
  - Abra ambas puertas a 180°, o lo más que se pueda.

Nota: para los refrigeradores en operación, cierre el agua antes de quitar la línea de agua de la puerta.

### Para desconectar la línea de agua:

- Presione el collarín blanco ( a ) y manténgalo presionado.
- Jale el tubo del lado de la puerta del conector ( b ).

### Para volver a conectar la línea de agua:

- Presione firmemente el tubo  $\frac{5}{16}$  pulg. (8 mm) dentro del conector. Utilice las líneas en el tubo como guía para insertar totalmente.
- Si el tubo está dañado, corte  $\frac{3}{16}$  pulg. (8 mm) antes de reconectar.
- Si hay fugas, corte y vuelva a reconectar la línea.

### Paso 2

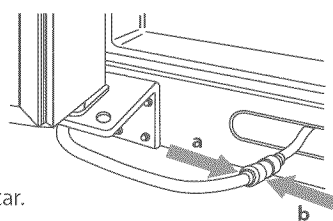

3 Cierre las puertas.

4 Quite las tapas superiores de la bisagra sacando los tornillos Phillips.

**Paso 4**

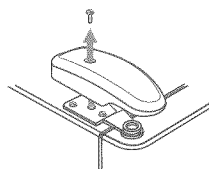

5 Desatornille  $\frac{5}{16}$  pulg. (8 mm) los tornillos de cabeza hexagonal de las bisagras superiores.

6 Desprenda el arnés del conector del alambre principal.

- No quite el tornillo que conecta el alambre de tierra verde.
- Para desprender el arnés del cable principal, utilice una herramienta de hoja plana o uña para presionar el punto de conexión entre los dos conectores que va a liberar.

**Paso 6**

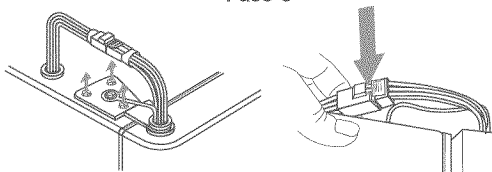

7 Quite las bisagras superiores junto con las puertas.

**Paso 7**

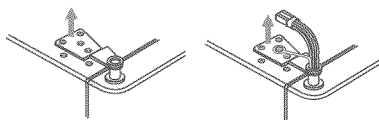

8 Quite las bisagras inferiores con un desarmador de cabeza hexagonal de  $\frac{3}{8}$  pulg. (9.5 mm).

**Paso 8**

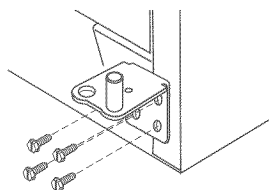

## Para volver a colocar las puertas

- Para volver a colocar las puertas siga los pasos del procedimiento para quitar las puertas y bisagras en orden contrario.

*Dibujo 2 Quitar puerta y bisagras*

## **¡Importante!**

*Si el tubo de la línea de agua está dañado, corte  $\frac{3}{8}$  pulg. (16 mm) antes de reconectar.*

## Nivelación

### ¡Precaución!

Para proteger de daños a los bienes muebles y al refrigerador, observe lo siguiente:

- Cubra el piso de vinil o de otro tipo con cartón, tapetes u otro material de protección.
- No utilice herramientas eléctricas al realizar procedimientos de nivelación.

Para mejorar la apariencia y conservar el rendimiento, el refrigerador deberá estar nivelado.

Nota:

- Concluya cualquier cambio de puerta, instalación de panel y/o una conexión de suministro de agua antes de nivelar.
- Algunos modelos sólo tienen tornillos de ajuste de nivelación delantera ( a ).

### Herramientas necesarias:

- Llave de cabeza hexagonal de  $\frac{3}{8}$  pulg. (9.5 mm)
- Nivel de carpintero

#### 1 Quite la parrilla de puntapiés.

- Tómela firmemente y jale hacia afuera para destrabar.

#### 2 Con la llave de cabeza hexagonal, dé vuelta a los tornillos de ajuste delanteros ( a ) según las manecillas del reloj para levantar y contrario a las manecillas del reloj para bajar la parte delantera del refrigerador.

#### 3 Algunos modelos selectos tienen también tornillos de ajuste traseros ( b ). Con la llave de cabeza hexagonal, dé vuelta a cada uno de estos tornillos de ajuste ( b ) para levantar o bajar la parte trasera del refrigerador.

#### 4 Con el nivel de carpintero, cerciórese de que la parte delantera del refrigerador quede a $\frac{1}{4}$ pulg. (6 mm) o a $\frac{1}{2}$ burbuja más alta que la parte trasera del refrigerador y que éste quede nivelado de lado a lado.

#### 5 Si fuera necesario, corrija el balanceo del refrigerador dando vuelta a los tornillos de ajuste trasero según las manecillas del reloj para levantar el ángulo que se mueva.

Si las puertas no están a nivel, haga lo siguiente:

- Determine la puerta que deberá levantarse.
- Dé vuelta al tornillo de ajuste de la ruedita delantera ( a ) según las manecillas del reloj para levantar el ángulo frontal de la puerta.
- Si una de las puertas del refrigerador ha llegado al límite de su rango de ajuste y las puertas aún siguen sin nivelarse, levante o baje la puerta opuesta dando vuelta al tornillo de ajuste de la ruedita ya sea según o contrario a las manecillas del reloj.
- Con el nivel, revise que haya una inclinación de  $\frac{1}{4}$  pulg. (6 mm) hacia atrás para que la puerta cierre adecuadamente.
- Si el refrigerador está alineado y estable, vuelva a colocar la parrilla de puntapiés y las tapas de las bisagras.
- Alinee la parrilla de puntapiés montando los clips con las ranuras del gabinete inferiores.
- Presione la parrilla firmemente hasta que encaje en su lugar.

#### Paso 1

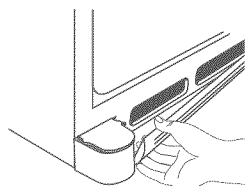

#### Pasos 2, 3

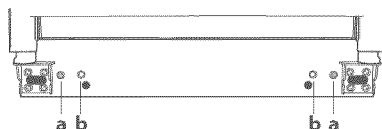

#### Paso 5

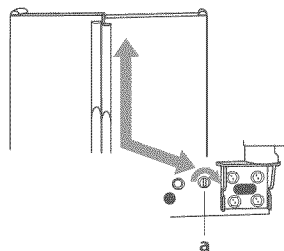

Dibujo 3 Nivelación del refrigerador

Para conectar el suministro de agua

## **¡Importante!**

*Lea las instrucciones antes de la conexión y no intente hacerlo si no las entiende o están fuera del ámbito de sus habilidades personales.*

*Se recomienda que acuda a un plomero autorizado en su estado o ciudad para que le instale la conexión de agua a fin de garantizar el cumplimiento de todos los códigos y reglamentaciones locales. Pida a un plomero que le haga la conexión de tubo de cobre de ¼ pulg. (6.35 mm) de diámetro exterior a la plomería de la casa para garantizar el cumplimiento de todos los códigos y reglamentaciones locales.*

## **Precauciones y advertencias de instalación**

*CONFIRME que la presión a la válvula de agua sea de entre 35 y 100 libras por pulgada cuadrada y 20 libras por pulgada cuadrada sin filtro.*

*ESPERE de dos a tres horas antes de poner el refrigerador en su posición final para revisar y corregir cualquier fuga de agua. Vuelva a revisar que no haya fugas después de 24 horas. El daño que puede hacer el agua a una mala conexión puede provocar reproducción de moho o enmohecimiento. Limpie derrames o fugas de inmediato.*

*NO SE UTILICE con agua que no sea apta para el consumo desde el punto de vista microbiológico o de calidad dudosa sin desinfectarla adecuadamente antes o después del sistema.*

*NO utilice una válvula de auto perforación o una válvula de asiento de ⅜ pulg. (4.7 mm). Ambas reducen el flujo de agua, se tapan con el tiempo y pueden provocar fugas al tratar de repararlas.*

*NO le dé servicio a la máquina de producción de hielo a menos que se recomiende específicamente en la Guía del Usuario o en el instructivo de reparaciones publicado para el usuario.*

*REVISE que la tubería de cobre bajo el casquillo de tubo sea suave y que esté libre de defectos. No vuelva a utilizar un casquillo usado.*

### **Herramientas necesarias:**

- Tubería de cobre flexible de ¼ pulg. (6.35 mm) de diámetro exterior.
- La válvula de paso (requiere de un orificio de ¼ pulg. (6.35 mm) que se deberá hacer con el taladro hacia la línea de suministro de agua antes de fijar la válvula).
- Llave inglesa ajustable (2).
- Llave para tuercas hexagonales de ¼ pulg. (6.35 mm).

### **Nota:**

- Utilice sólo tubería de cobre para la instalación. El plástico es menos durable y puede provocar daños.
- Añada 8 pies (2440 mm) a la longitud de la tubería necesaria para llegar al suministro de agua y así crear la vuelta de servicio.

## Conexión de agua

Nota: asegúrese de que el refrigerador no esté conectado a la corriente eléctrica.

- 1 Cree la vuelta de servicio con tubería de cobre (mínimo 2 pies (610 mm) de diámetro). Evite rizos en la tubería de cobre al doblar la vuelta de servicio. No utilice tubería de plástico.
- 2 Quite la tapa de plástico del puerto de entrada de la válvula de agua.
- 3 Coloque la tuerca de latón ( **a** ) y el casquillo ( **b** ) en el extremo del tubo de cobre tal como se ilustra.  
Recordatorio: no utilice un casquillo viejo. La tuerca y el casquillo vienen en el paquete de Uso y Cuidados.
- 4 Coloque el extremo del tubo de cobre dentro del puerto de entrada de la válvula de agua. Dé forma ligeramente a la tubería - no enrosque - para que la tubería alimente directamente dentro del puerto de entrada.
- 5 Deslice la tuerca de latón ( **a** ) por encima del casquillo ( **b** ) y atornille la tuerca al puerto de entrada.  
Coloque la llave inglesa ajustable sobre la tuerca ( **1** ) fijada a la línea de agua de plástico y mantenga la posición. Mediante una segunda llave inglesa ajustable, dé vuelta a la tuerca inferior ( **2** ) contra las manecillas del reloj y apriete totalmente mientras sostiene la tuerca superior en su lugar.

### ¡Importante!

*No apriete demasiado. Puede provocar un enroscamiento cruzado.*

- 6 Jale la tubería para confirmar que la conexión esté bien hecha. Conecte la tubería al marco con la abrazadera de la tubería de agua ( **c** ) y abra el suministro de agua. Revise que no haya fugas y corrija si fuera necesario. Continúe observando la conexión del suministro de agua durante dos a tres horas antes de mover el refrigerador a su posición permanente.
- 7 Vigile la conexión de agua durante 24 horas.  
Corrija fugas si fuera necesario.

### Para quitar la manija.

Las manijas vienen instaladas de fábrica.

#### Herramientas necesarias:

- Llave Allen de  $\frac{5}{32}$  pulg. (4 mm).

#### Para quitar:

- Quite el tornillo de la tapa del soporte de la montura de la manija con una llave Allen de  $\frac{5}{32}$  pulg. (4 mm).
- Repita el proceso en todos los soportes para quitar la manija.

#### Para volverla a colocar:

- Alinee la manija con los soportes de la montura.
- Apriete bien todos los tornillos de cabeza para que la manija quede en su lugar.

#### Paso 1

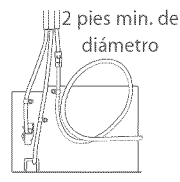

#### Paso 2

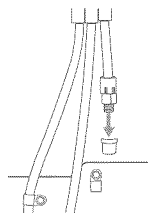

#### Paso 3

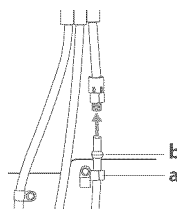

#### Paso 5a

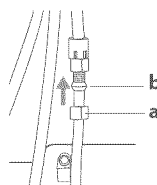

#### Paso 5b

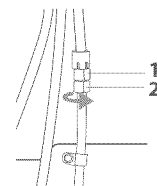

#### Paso 6

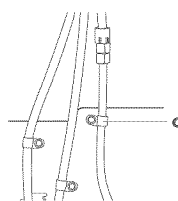

Dibujo 4 Conexión del suministro de agua

## Antes de empezar a usar su refrigerador

- Revise que el refrigerador esté encendido y que lo haya dejado enfriar de tres a cuatro horas antes de meterle alimentos.
- Revise que el agua esté conectada correctamente.
- Encienda el fabricante de hielos (vea página 71).
- Adapte el filtro si lo desea (vea página 73).
- Despache 5 qt (5 L) de agua y deséchela. Puede haber 1 minuto de retardo mientras se llena el tanque del despachador.
- Deseche el hielo que se haya producido durante las primeras 24 horas.

Ahora ya podrá disfrutar la comodidad y simplicidad de obtener agua y hielo de la parte delantera de su refrigerador.

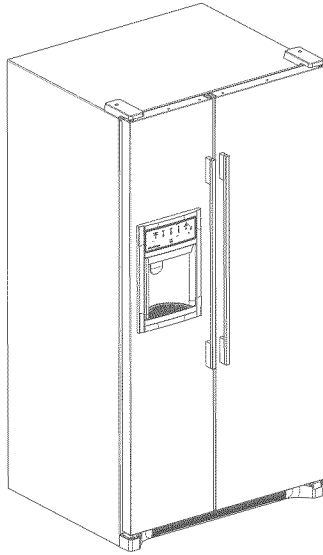

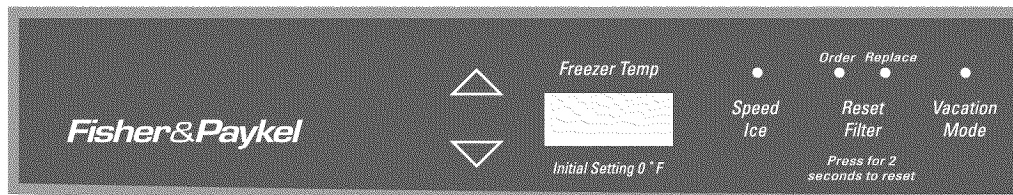

Hay dos paneles de control en su refrigerador: uno en la parte exterior de la puerta y otro dentro del compartimiento de alimentos frescos. La temperatura se controla a través del panel ubicado en la parte superior dentro del compartimiento de alimentos frescos.

Las temperaturas están predeterminadas a 38°F (3°C) en el compartimiento de alimentos frescos y a 0°F (-18°C) en el compartimiento congelador. Después de haber encendido inicialmente el refrigerador, tomará varias horas para enfriar dependiendo del ambiente al que esté expuesto. Puede empezar a meter alimentos de tres a cuatro horas después de haberlo encendido.

Después de meter alimentos en el refrigerador, déjelo estabilizar durante 24 horas. Después de este tiempo tal vez desee modificar la temperatura. Las temperaturas de los compartimientos de alimentos frescos y congelador se configuran individualmente.

- Antes de presionar cualquier botón, la pantalla muestra la temperatura actual de ambos compartimientos.
- La primera pulsación de un botón  $\triangle$  o  $\nabla$  muestra la configuración de la temperatura actual en ese compartimiento.
- Si pulsa adicionalmente el botón  $\triangle$  o  $\nabla$  la configuración de temperatura se modificará en incrementos de 1°F.
- La pantalla mostrará la nueva configuración durante tres segundos y después regresará a la temperatura real que tenga el compartimiento normalmente.
- No cambie la temperatura más de un grado a la vez. Permita que la temperatura se establezca durante 24 horas antes de hacer cualquier otro ajuste de temperatura.

#### Si cualquiera de los compartimientos está muy frío

Gradúe la temperatura del compartimiento en 1°F presionando el botón  $\triangle$  correspondiente para el compartimiento. Si la pantalla se configura a grados Celsius, la temperatura aumentará 1°C a la vez (vea página 63).

#### Si cualquiera de los compartimientos está muy tibio

Gradúe la temperatura del compartimiento hacia abajo 1°F presionando el botón  $\nabla$  correspondiente para el compartimiento. Si la pantalla se configura a grados Celsius, la temperatura aumentará 1°C a la vez (vea página 63).

#### Para apagar el refrigerador

Presione cualquiera de los botones  $\triangle$  en forma repetida hasta que los números desaparezcan de la pantalla. ESTO APAGARÁ TODA LA UNIDAD DEL REFRIGERADOR (tanto los compartimientos de alimentos frescos como del congelador), aunque las luces del compartimiento permanezcan encendidas.

Para volverlo a encender, presione el botón  $\nabla$  hasta que alcance la temperatura deseada.

Nota: si apaga el refrigerador, asegúrese de sacar TODOS los alimentos y el hielo.

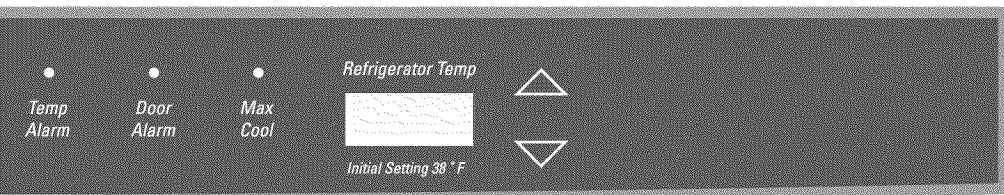

## Speed Ice [mayor producción de hielo]

A veces usted necesita más hielo de lo normal. La función Speed Ice resolverá el problema al hacer que la temperatura del compartimiento del congelador caiga, incrementando así la producción de hielo hasta en un tercio por arriba de la producción normal.

**Para activar Speed Ice presione simplemente el botón SPEED ICE [mayor producción de hielo].**

La luz indicadora se iluminará y la función Speed Ice se activará durante 24 horas. Después de este tiempo, la luz indicadora se apagará y el compartimiento del congelador regresará a la temperatura previamente seleccionada.

Al activar Speed Ice, la temperatura del compartimiento del congelador no puede ajustarse.

## Modo de vacaciones

Si se va de vacaciones, existe una forma fácil de ahorrar energía y dinero. El Modo de vacaciones hace que la descongelación ocurra con menor frecuencia, consumiendo por lo tanto menos energía.

**Para activar el Modo de vacaciones, simplemente presione el botón VACATION MODE [Modo de vacaciones].**

La luz indicadora se iluminará y el Modo de vacaciones permanecerá así hasta que se desactive. Para desactivar el modo, abra cualquier puerta o presione el botón VACATION MODE [Modo de vacaciones]. Si abre la puerta durante la primera hora después de la activación, el modo no se desactivará. La luz indicadora se apagará cuando esté desactivado.

Vea Prepararse para las vacaciones (página 83) para obtener más información.

## Frío máximo

Si deja abierta la puerta durante un periodo prolongado o si carga el refrigerador totalmente con alimentos calientes (como cuando regresa del supermercado), esto aumentará la temperatura del refrigerador. La función Max Cool hará que la temperatura de los compartimientos de alimentos frescos y del congelador caiga a sus mínimas temperaturas durante 12 horas y permitirá que haya lugar a un enfriamiento máximo.

**Para activar Max Cool, simplemente presione el botón MAX COOL [frío máximo].**

La luz indicadora se iluminará y la función Max Cool se activará durante 12 horas. Después de este tiempo, la luz indicadora se apagará y ambos compartimientos regresarán a las temperaturas previamente seleccionadas. Para desactivar Max Cool en menos de 12 horas, presione el botón MAX COOL [frío máximo].

Cuando la función Max Cool se active, ninguno de los ajustes de temperatura estará en operación.



## Reconfiguración del filtro

El filtro de agua necesita cambiarse cada 12 meses o después de haber despachado 750 galones (2838 litros) de agua (lo que suceda primero). Para recordarle de ello, la luz naranja de Order [pedido] se iluminará después de 11 meses o una vez que el 90% del volumen de agua se haya despachado. La luz roja de Replace [cambiar] se iluminará después de 12 meses, o una vez que haya habido un flujo de 750 galones (2838 litros). Instale un nuevo filtro inmediatamente cuando la luz roja se encienda (ver página 73).

Después de cambiar el filtro, reconfigure el filtro presionando y manteniendo el botón RESET FILTER [reconfigurar filtro] durante dos segundos. Ambas luces se apagarán.

## Alarma de temperatura

El sistema de Alarma de Temperatura le indicará si las temperaturas del compartimiento exceden las temperaturas de operación normales debido a un corte de corriente (o cualquier otra situación). Cuando esté activada, la luz de Temp Alarm [alarma de temperatura] se iluminará.

Si las temperaturas exceden los límites operativos, la pantalla mostrará las temperaturas del compartimiento más altas a las que se haya llegado cuando se cortó la corriente. Una vez que el refrigerador empiece a enfriar, la pantalla alternará entre la temperatura del compartimiento actual y la temperatura más alta alcanzada. Escuchará un sonido de alarma en forma repetida.

Presione el botón TEMP ALARM [alarma de temperatura] una vez para detener la alarma sonora. La luz de Temp Alarm continuará parpadeando y las temperaturas se alternarán.

Para apagar la alarma de temperatura, presione y mantenga el botón TEMP ALARM [alarma de temperatura] durante tres segundos. La luz indicadora se apagará.

## Alarma de la puerta

La alarma de la puerta le alertará cuando una de las puertas haya quedado abierta durante cinco minutos continuos. Esto es para asegurar que sus alimentos no se echen a perder accidentalmente. Cuando esto sucede, escuchará una alarma que sonará cada determinados segundos hasta que la puerta se cierre, o que haya presionado el botón DOOR ALARM [alarma de la puerta].

Su refrigerador tiene un User Preference menu [menú de preferencias del usuario] donde podrá modificar las configuraciones según sus necesidades.

- Para acceder al Menú de preferencias del usuario, presione y mantenga el botón DOOR ALARM [alarma de la puerta] durante tres segundos.
- Cuando esté en el Menú de preferencias del usuario, aparecerá un título corto para la función en la pantalla de temperatura del congelador y el estado de la función aparecerá en la pantalla del refrigerador.
- Utilice el botón del congelador  $\triangle$  o los botones  $\nabla$  para desplazarse a través de las funciones.
- Cuando aparezca la función deseada, utilice el botón del refrigerador  $\triangle$  o los botones  $\nabla$  para cambiar el estado.
- Cuando los cambios se hayan hecho, cierre la puerta de alimentos frescos.

Se puede tener acceso a las siguientes funciones a través del Menú de preferencias del usuario.

## Display (F\_C) [Pantalla]

Cambie la pantalla para mostrar la temperatura en grados Fahrenheit (F) o grados Celsius (C).

## Alarm (AL) [alarma]

Cuando el modo de alarma esté en OFF [apagado], no habrá alarmas sonoras.

## Auto Light Level Selection (LL) [Selección del nivel automático de luz]

Cuando Auto Light esté activado, controlará el nivel al que la luz del despachador iluminará cuando el sensor detecte bajos niveles de luz en la habitación (vea página 69). La configuración 1 es el nivel más oscuro; la configuración 9 es la más brillante.

## Sabbath Mode (SAB) [Modo sabático]

Cuando el Modo sabático esté ON [encendido], todas las luces de control y exteriores se deshabilitarán hasta que la función se ponga en OFF [apagado]. Esta función no deshabilita las luces interiores. Presione cualquier botón para restablecer las luces de control y apague el Modo sabático.

## Nota: superficies del gabinete tibias

A veces, la parte delantera del gabinete del refrigerador puede sentirse caliente al tacto. Esto es algo normal que ayuda a evitar que se condense humedad en el gabinete. Esta condición será más notoria cuando el refrigerador se haya echado a andar por primera vez, durante la temporada de calor y después de un exceso o periodo prolongado de tener las puertas abiertas.



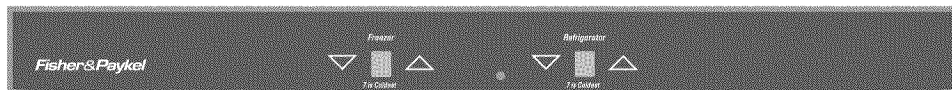

Hay dos paneles de control en su refrigerador: uno en la parte exterior de la puerta y otro dentro del compartimiento de alimentos frescos. La temperatura se controla a través del panel ubicado en la parte superior dentro del compartimiento de alimentos frescos.

Las temperaturas están predeterminadas a la configuración 4 en ambos compartimientos (alimentos frescos y congelador). Después de haber encendido inicialmente el refrigerador, tomará varias horas para enfriar dependiendo del ambiente al que esté expuesto. Puede empezar a meter alimentos de tres a cuatro horas después de haberlo encendido.

Después de meter alimentos en el refrigerador, déjelo estabilizar durante 24 horas. Después de este tiempo tal vez desee modificar la temperatura. Los compartimientos de alimentos frescos y congelador son independientes uno del otro y sus temperaturas se configuran individualmente.

#### Existen siete configuraciones posibles para cada compartimiento:

1	2	3	4	5	6	7
Más tibia			Recomendada			Más fría

No cambie la temperatura más de una configuración a la vez. Permita que la temperatura se establezca durante 24 horas antes de hacer cualquier otro ajuste de temperatura.

#### Si cualquiera de los compartimientos está muy frío

Ajuste la temperatura del compartimiento hacia abajo una configuración presionando el botón  correspondiente al compartimiento.

#### Si cualquiera de los compartimientos está muy tibio

Ajuste la temperatura del compartimiento hacia arriba una configuración presionando el botón  correspondiente al compartimiento.

#### Para apagar el refrigerador

Presione cualquiera de los botones  en forma repetida hasta que los números desaparezcan de la pantalla. ESTO APAGARÁ TODA LA UNIDAD DEL REFRIGERADOR (tanto el compartimiento de alimentos frescos como el del congelador), aunque las luces del compartimiento permanezcan encendidas.

Para volverlo a encender, presione el botón  hasta que alcance la temperatura deseada.

Nota: si apaga el refrigerador, asegúrese de sacar TODOS los alimentos y el hielo.

El filtro de agua necesita cambiarse regularmente. Esto se monitorea a través del panel de control en la parte delantera de la puerta del refrigerador (ver página 69).

El compartimiento de alimentos frescos se diseñó para mantener los alimentos lo más frescos, fríos y sabrosos posible.

## Almacenamiento de frutas y verduras

El cajón de frutas y verduras ofrece un ambiente en el cual usted puede controlar la humedad.

Las frutas y verduras almacenadas en un ambiente de refrigerador normal pierden humedad muy rápido debido al aire frío y seco. Esto significa que se marchitan y pierden sabor muy rápidamente. Al controlar la humedad dentro del cajón, el aire se mantiene húmedo y las frutas y verduras retienen significativamente más humedad. Esto las mantiene con más sabor, frescas y saludables durante más tiempo.

La fruta necesita un nivel de humedad ligeramente más bajo que las verduras, de manera que el cajón de almacenamiento tiene una guía ajustable con tres configuraciones.

*High (alta) . . . . . Low (baja)*

**Ideal para:**

**Verduras**

- Lechuga
- Espinacas
- Brócoli
- Zanahorias

**Frutas mixtas  
y verduras**

**Fruta con  
cáscara**

- Naranjas
- Limones
- Uvas
- Ciruelas

*Dibujo 5 Configuraciones del control de humedad*

### Para sacarlo:

Jale el cajón hacia afuera totalmente.

Incline la parte delantera del cajón y sáquelo directamente.

### Para instalarlo:

Inserte el cajón sobre los rieles del marco y presiónelo hacia atrás hasta que quede en su lugar.

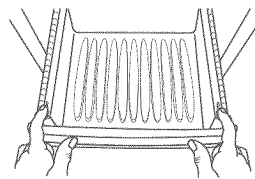

*Dibujo 6 Cajón para  
frutas y verduras*

## Cajón para carnes

El cajón para carnes con temperatura controlada en la parte inferior del compartimiento de alimentos frescos ofrece un ambiente perfecto para guardar una serie de artículos. Tiene dos configuraciones: la fría y la más fría.

La configuración más fría es ligeramente más fría que el resto del compartimiento de alimentos frescos y perfecta para guardar carne. La configuración fría es una temperatura similar a la del compartimiento de alimentos frescos y es por lo tanto, ideal para otro tipo de alimentos frescos. Para cambiar entre las configuraciones, deslice el control a la configuración deseada.



Existen varias opciones de almacenamiento que pueden personalizarse en todo el compartimiento.

## Entrepaños

### ¡Precaución!

*Para evitar daños personales o daños en propiedad, observe lo siguiente:*

- *Nunca trate de ajustar un entrepaño que esté cargado con alimentos.*
- *Confirme que el entrepaño esté bien acomodado antes de colocar artículos sobre él.*
- *Maneje los entrepaños de vidrio templado con cuidado. Los entrepaños pueden romperse súbitamente si están ligeramente cortados, rayados o se exponen a cambios de temperatura drásticos.*

Su refrigerador está equipado con entrepaños diseñados especialmente para retener derrames, lo cual hace que su limpieza sea fácil.

Para quitar un entrepaño, incline ligeramente desde adelante y levante la parte trasera, después jale el entrepaño totalmente hacia afuera.

Para instalar un entrepaño, incline el borde delantero hacia arriba e inserte los ganchos dentro de los orificios del marco deseados y deje que el entrepaño caiga en su lugar. Asegúrese de que el entrepaño quede bien fijo por la parte trasera.

La parte superior de cada cajón sirve como entrepaño. Para quitar la parte superior del cajón, ponga la mano bajo el marco para empujar el vidrio hacia arriba. Levante el vidrio. Para instalar, siga las instrucciones en sentido inverso.

## Caja de almacenamiento con tapa (modelos selectos)

La caja de almacenamiento tiene una tapa y una charola para huevos removible. Cuando se saca la charola, la caja dará cabida a otros artículos como un cartón de huevos estándar.

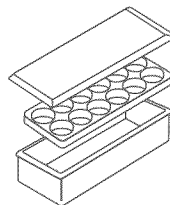

Dibujo 7 Caja para almacenar con tapa

## Porta vinos (modelos selectos)

El porta vinos es para una sola botella. Para instalarlo, deslice el borde superior del porta vinos a lo largo del lateral izquierdo superior de cualquier entrepaño, de manera que el porta vinos quede por debajo del entrepaño.

## Cajas para puerta (para los compartimientos de alimentos frescos y congelador)

Las cajas para puerta pueden moverse según las necesidades individuales de almacenamiento.

Para sacarlas, levante la caja y jálala hacia afuera. Para instalarla, colóquela en el sujetador del refuerzo de la puerta, presione hacia abajo suavemente hasta que la caja se detenga.

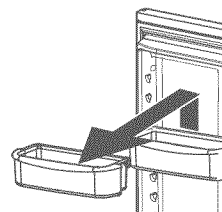

Dibujo 8 Caja para la puerta

## Entrepaño para lácteos

El entrepaño para lácteos ofrece un adecuado almacenamiento para alimentos untables como la mantequilla y la margarina. En modelos selectos, este compartimiento puede moverse a varios lugares distintos para adecuarse a las necesidades de almacenamiento.

### Para quitar:

- Deslice el entrepaño hacia arriba y jálelo.

### Para instalar:

- Deslice hacia adentro y abajo para que los ganchos queden firmemente asentados en el refuerzo de la puerta.

### Para quitar la puerta de lácteos:

- Presione los laterales de la puerta de lácteos hacia adentro y jale hacia afuera.

### Para instalar la puerta de lácteos:

- Deslice los laterales de la puerta de lácteos dentro del entrepaño de lácteos hasta que los puntos de la bisagra encajen en su lugar.

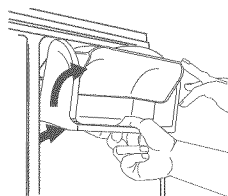

*Dibujo 9 Entrepaño de lácteos y puerta*

## Enfriador de bebidas

El enfriador de bebidas mantiene las bebidas y otros artículos, más fríos que el resto del compartimiento de alimentos frescos. Una entrada de aire dirige el aire del congelador hasta el enfriador.

### Controles

El control del enfriador de bebidas es el cuadrante superior ubicado en la pared lateral izquierda del compartimiento de alimentos frescos. Dé vuelta a la parte exterior del cuadrante contra las manecillas del reloj para aumentar el flujo de aire y hacer bajar la temperatura del enfriador de bebidas.

### Para quitar el enfriador de bebidas:

- Descargue el enfriador de bebidas.
- Deslice el sistema hacia arriba y jale directamente hacia afuera.

Nota: si el enfriador de bebidas se instala directamente por debajo del entrepaño de lácteos o de una caja de la puerta, la caja o el entrepaño de lácteos necesitarán quitarse antes de sacar el enfriador.

### Para instalar el enfriador de bebidas:

- Alinee uno de los orificios de entrada de aire con el corte del orificio en la puerta.
- Deslice hacia adentro y abajo para que los ganchos queden firmemente asentados en el refuerzo de la puerta.

Nota: el enfriador de bebidas no funcionará adecuadamente si el orificio de entrada de aire no está alineado con la ubicación del control.

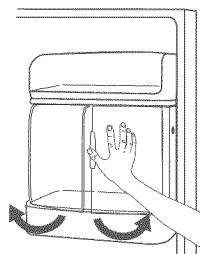

*Dibujo 10 Enfriador de bebidas*

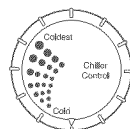

*Dibujo 11 Control del enfriador de bebidas*

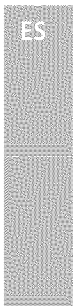

## Entrepaños

Los entrepaños pueden quitarse según las necesidades individuales de almacenamiento.

### Para quitar el entrepaño:

- Desencaje el lado derecho del entrepaño hacia arriba de los rieles del gabinete o los clips para montaje de pared y deslice hacia la derecha.

### Para instalar el entrepaño:

- Vuelva a poner el entrepaño en el lado izquierdo de los rieles del gabinete. Haga que el entrepaño encaje en el lado derecho de los rieles del gabinete (o de los clips de montaje de pared).

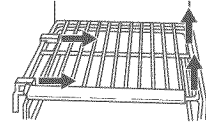

Dibujo 12 Entrepaño del congelador

## Canastas y cajones

Las canastas y cajones (el estilo puede variar) se deslizan hacia afuera para tener fácil acceso a los artículos de atrás.

### Para quitar:

- Jale hacia afuera totalmente. Levante la parte delantera de la canasta y saque.

### Para instalar:

- Deslice la canasta o el cajón dentro de los rieles del gabinete. Levante la parte delantera de la canasta o cajón y deslice hacia la parte de atrás del refrigerador.

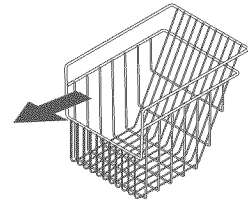

Dibujo 13 Cajón congelador

## Cajón de almacenamiento de hielo

Está ubicado debajo del fabricante de hielos automático (ver página 71 para obtener información sobre cómo quitarlo o instalarlo).

Su refrigerador está equipado con un sistema que fabricará y despachará automáticamente hielo en cubitos y machacado, y filtrará, enfriará y despachará agua.

Una vez que su refrigerador tenga la plomería totalmente instalada (ver página 57) y el fabricante de hielo esté encendido (ver página 71), usted podrá disfrutar estas excelentes funciones. El despacho está controlado a través del panel de control en la parte exterior de la puerta del compartimiento del congelador.

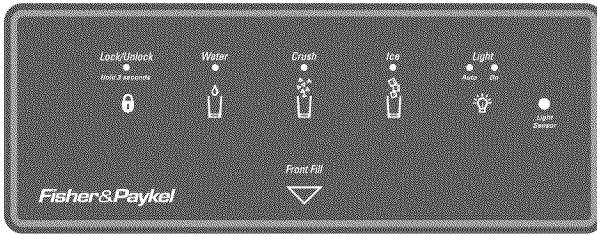

Dibujo 14 Panel de control de hielo y agua (RX256DT7X1)

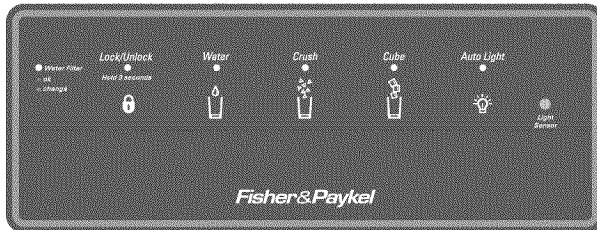

Dibujo 15 Panel de control de hielo y agua (RX256DT4X1 / RX216DT4X1)

## Cojinete del despachador

Está ubicado en la pared trasera del área de despacho. Cuando se presiona, despachará la selección elegida en el panel de control del despachador.

## Charola desmontable

Está ubicada en la parte inferior del área de despacho y fue diseñada para recoger pequeños derrames y puede desmontarse para limpiarla y vaciarla. No drena. No permita que se desborde. Si sucede, quítela y limpie el agua desbordada.

## Bloqueo del despachador

El bloqueo del despachador evita el despacho del hielo y agua.

- Para bloquear el despachador presione y mantenga presionado el botón LOCK/UNLOCK [bloquear/desbloquear] durante tres segundos. La luz indicadora verde se iluminará encima del botón.
- Para desbloquear el despachador presione y mantenga presionado el botón LOCK/UNLOCK [bloquear/desbloquear] durante tres segundos. La luz verde indicadora se apagará.



## ¡Precaución!

Para evitar daños personales o daños en propiedad, observe lo siguiente:

- No ponga los dedos, manos o ningún objeto extraño dentro de la abertura del despachador.
- No utilice objetos cortantes para romper el hielo.
- No despache hielo directamente dentro de vasos delgados, vajilla fina o cristal delicado.

### Llenado delantero (modelos selectos)

El botón FRONT FILL [Llenado delantero] despacha agua cuando se le presiona, sin necesidad de utilizar el cojinete despachador.

#### Para despachar agua

- Seleccione agua en el panel de control (la luz indicadora verde se encenderá).
  - Coloque su recipiente contra el cojinete despachador y presione.
  - Deje de presionar para detener el despacho.
- O en modelos selectos:
- Coloque el recipiente bajo la boquilla despachadora.
  - Presione el botón FRONT FILL [Llenado delantero].

#### Para despachar hielo en cubitos o machacado

- Seleccione ya sea cubitos [cubed] o hielo machacado [crushed ice] en el panel de control (la luz indicadora verde se encenderá).
- Coloque el vaso o recipiente contra el cojinete despachador y presione (para hielo machacado mantenga el recipiente lo más cerca al vertedor posible).
- Lentamente quite el vaso cuando ya tenga suficiente hielo.

#### Para despachar agua y hielo al mismo tiempo (modelos selectos)

- Seleccione cubitos o hielo machacado.
- Coloque su recipiente contra el cojinete despachador y presione.
- Al mismo tiempo presione el botón FRONT FILL [Llenado delantero] para despachar agua.
- Vaya soltando paulatinamente el botón FRONT FILL [Llenado delantero] y quite el vaso cuando ya tenga suficiente hielo.

#### Nota:

- El Modo de hielo pudiera no cambiarse mientras el despachador de hielo está en operación.
- El despachador se bloqueará automáticamente si está activo durante más de cinco minutos. Vea Bloqueo del despachador (página 69) para obtener más información sobre el desbloqueo.
- Una vez que el despacho haya terminado, se podrá escapar una pequeña cantidad de agua. Esta caerá a la charola de goteo. Cualquier derrame grande deberá limpiarlo.

### Luz

- Una luz se activa dentro de la cavidad del despachador a intensidad total cuando se despache hielo o agua mediante el cojinete de despacho.
- Presione el botón LIGHT [luz] una vez para seleccionar la función de Auto Light [luz automática] y su indicador se iluminará. Esto activa la luz del despachador cuando el sensor de luz detecte bajos niveles de luz en la habitación. En modelos selectos, el nivel de esta luz se controla por medio de la Selección del nivel de luz automática (ver página 63).
- En modelos selectos, presione el botón LIGHT [luz] de nuevo para encender la luz del despachador continuamente. La luz del indicador en ON [encendido] se iluminará.
- Presione el botón LIGHT [luz] de nuevo para apagar la luz del despachador.

## Cambio de filtro y restablecimiento (RX256DT4X1 / RX216DT4X1)

- El filtro de agua necesita cambiarse cada 12 meses o después de haber despachado 750 galones (2838 litros) de agua (lo que suceda primero).
- Cuando llegue el momento de cambiar el filtro, la luz de cambio de filtro se pondrá roja. Permanecerá roja hasta que se restablezca.
- Para restablecer el indicador del filtro, presione tanto los botones del despachador LOCK/ UNLOCK [bloquear/desbloquear] y WATER [agua] al mismo tiempo y manténgalos presionados durante cuatro segundos.
- Asegúrese que la luz verde parpadee tres veces cuando el indicador se restablezca.
- Para el restablecimiento del filtro en el modelo RX256DT7X1, vea página 62.

## Fabricador de hielos automático

Conéctelo al suministro de agua, tal como se indica en las páginas 57 – 58. El adecuado flujo de agua y un refrigerador nivelado es esencial para el óptimo rendimiento del fabricante de hielos.

Nota: las guías de la capacidad nominal de energía que vienen con el refrigerador al momento de la compra no incluyen el uso opcional del fabricante de hielo.

## Instrucciones de operación

### Para iniciar la fabricación de hielo

- Confirme que el cajón de almacenamiento esté bien puesto en su lugar.
- Baje cuidadosamente el brazo de alambre dentro del cajón de hielo.
- Una vez que el compartimiento del congelador haya llegado a 0°F (-18°C), el fabricante de hielo se llenará con agua.
- Aproximadamente de tres a seis horas después de la instalación se producirá la primera tanda de hielo.
- Después de la primera tanda, se fabricará una tanda completa cada dos a tres horas.
- Deseche el hielo fabricado durante las primeras 12 horas de operación.
- El fabricante de hielo continuará haciendo hielo hasta que el nivel de hielo llegue al brazo de alambre y entonces detendrá la producción.

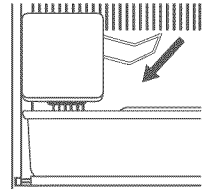

*Dibujo 16 Fabricador de hielo (dentro del congelador)*

### Para detener la producción de hielo

Levante el brazo de alambre dentro del cajón de hielo hasta que escuche un clic. El fabricante de hielo no producirá o despachará hielo hasta que el brazo se haya bajado.

### Para quitar el cajón de hielo

Detenga la producción de hielo levantando el brazo de alambre. Levante el cajón de hielo ligeramente y jálalo hacia adelante.

### Para poner el cajón de hielo

Dé una media vuelta según las manecillas del reloj al regulador del trépano detrás del cajón de hielo. Coloque el cajón en los rieles y empótrelo suavemente.

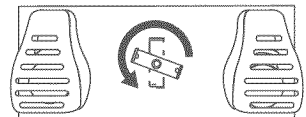

*Dibujo 17 Regulador del trépano*



**Información sobre la fabricación de hielo**

- Las primeras dos tandas de hielo pueden contener cubitos pequeños o irregulares, debido al aire dentro de la línea de suministro.
- Después de que se hayan producidos los cubitos, es normal que algunos salgan pegados. Pueden separarse fácilmente.
- Si el hielo no se utiliza frecuentemente, los cubitos pueden ponerse opacos, salir chicos, pegarse y tener un sabor rancio. Vacíe y lave el cajón en agua tibia periódicamente. Séquelo bien antes de volverlo a poner.
- El fabricante de hielo puede hacer ciertos sonidos durante la operación. Los chasquidos, el traqueteo y el zumbido son todos normales.
- No guarde nada en el cajón de hielo excepto el hielo producido por el fabricante de hielos.

**⚠ ¡ADVERTENCIA!****Peligro mecánico**

No ponga los dedos o manos en el mecanismo del fabricante automático de hielos mientras el refrigerador esté conectado. Esto le ayudará a protegerse de posibles daños personales. También evitará la interferencia con las partes móviles del mecanismo del eyector y el elemento de calor que libera los cubitos.

En circunstancias raras, los cubitos de hielo pueden salir decolorados, normalmente con un tono azul verdoso. La causa de esta decoloración anormal puede ser la combinación de factores como determinadas características del agua local, de la plomería doméstica y la acumulación de sales de cobre en la línea de suministro de agua inactiva que alimenta al fabricante de hielo. El consumo continuo de cubitos de hielo decolorados puede ser perjudicial para la salud. Si observa esta decoloración, deseche los cubitos de hielo y póngase en contacto con su distribuidor para comprar e instalar un filtro para la línea de agua.

El daño que puede hacer el agua debido a una mala conexión puede provocar reproducción de moho o enmohecimiento.

Limpie derrames de agua y hielo para evitar daños personales y para evitar el enmohecimiento.

El no hacerlo puede provocar la muerte o daños personales.



Para quitar e instalar el filtro de agua

**¡ADVERTENCIA!**



**Peligro de envenenamiento**

Para evitar enfermedades serias o incluso la muerte, no utilice el refrigerador donde el agua no sea apta para el consumo o sea de calidad dudosa, sin el adecuado proceso de desinfección, antes o después del uso del filtro.

El no hacerlo puede provocar la muerte o daños personales.

**¡Importante!**

- Después de instalar un nuevo filtro de agua, siempre despache agua durante dos minutos antes de quitar el filtro por la razón que sea. El aire atrapado en el sistema puede causar la expulsión de agua y del cartucho. Sea cuidadoso al quitarlo.
- La tapa de derivación no filtra agua cuando está puesta. Asegúrese de tener a la mano un cartucho de repuesto cuando necesite cambiar el filtro.
- Si el sistema de filtración de agua se congela por alguna circunstancia, cambie el cartucho del filtro.
- Si el sistema de agua no se ha utilizado durante varios meses o el agua tiene un sabor u olor desagradable, haga circular agua por el sistema despachando agua durante dos o tres minutos. Si persiste el mal sabor o mal olor, cambie el cartucho del filtro.

**Instalación inicial**

El filtro de agua esta ubicado en el ángulo superior derecho del compartimiento de alimentos frescos.

- 1 Abra la carcasa del filtro presionando la pestaña en el extremo delantero de ésta.
- 2 Quite la tapa de derivación azul y resérvela para después.
- 3 Quite la etiqueta de sellado del extremo del filtro e insértela dentro del cabezal del filtro.
- 4 Dé vuelta ligeramente según las manecillas del reloj hasta que el filtro se detenga. Ponga a presión la tapa del filtro para cerrar.
- 5 Reduzca los chorros de agua sacando el aire del sistema. Deje correr el agua continuamente durante dos minutos a través del despachador hasta que el agua fluya normalmente. Durante el uso inicial, deje aproximadamente de uno a dos minutos de retardo en la dispersión del agua para permitir que el tanque interno de agua se llene.
  - Tal vez tenga que dejar fluir más agua en algunas casas donde el agua sea de baja calidad.

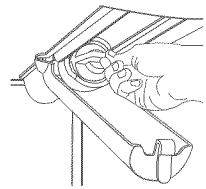

Dibujo 18 Carcasa del filtro y tapa de derivación

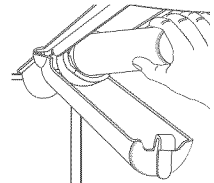

Dibujo 19 Carcasa del filtro y filtro



## Cambio del filtro de agua

### ***¡Importante!***

*El aire atrapado en el sistema puede causar la expulsión de agua y del cartucho. Sea cuidadoso al quitarlo.*

- 1 Dé vuelta al filtro según las manecillas del reloj hasta que se desprenda del cabezal del filtro.
- 2 Drene el agua del filtro dentro del fregadero y deséchelo con la basura doméstica.
- 3 Limpie el exceso de agua en la tapa del filtro y continúe con la instalación inicial (página 73), pasos 2 a 4.

El filtro deberá cambiarse por lo menos cada 12 meses o después de que haber despachado 750 galones (2838 litros) de agua o lo que ocurra primero.

### ***¡Importante!***

*La condición del agua y la cantidad utilizada determina la vida útil del cartucho del filtro de agua. Si es alto el consumo de agua o si el agua es de baja calidad, el cambio deberá hacerse más a menudo.*

Para adquirir un cartucho de filtro de agua de repuesto (pieza número 13040210), póngase en contacto con su distribuidor o llame al 1.888.9.FNP.USA (1.888.936.7872).

La función de despachador puede utilizarse sin un cartucho de filtro de agua. Si elige esta opción, cambie el filtro por la tapa de derivación azul suministrada.

## Especificaciones del sistema y datos de funcionamiento cartucho filtrante del agua para refrigerador – Modelo UKF8001AXX

### Especificaciones

Medida del gasto (máximo) en servicio	2,9 L/min (0,78 GPM)
Vida útil (máxima) – modelo UKF8001AXX-750	2838 litros/750 galones
Temperatura máxima de operación	38° C /100° F
Presión mínima de operación	241 kPa/35 lbs./pulg
Temperatura mínima de operación	1° C/33° F
Presión máxima de operación	827 kPa/120 lbs./pulg



1000 Apollo Road  
Eagan, Minnesota 55121-2240  
651.450.4913  
EPA EST #10350-MN-005  
100834/B

### Datos de funcionamiento

Norma N° 42: Efectos Estéticos								
Parámetro	USEPA MCL	Concentración de Influyente	Promedio de Influyente	Efluyente		% de Reducción		Reducción Mín Requerida
				Promedio	Máximo	Average	Minimum	
Cloro	-	2.0 mg/L ± 10%	1.88 mg/L	<0.05136364 mg/L	0.06 mg/L	>97.26%	96.84%	50%
Sabor y Olor	-	-	-	-	-	-	-	-
Partículas**	-	por lo menos 10,000 partículas/mL	5,700,000 #/ml	30,583 #/ml	69,000 #/ml	99.52%	98.94%	85%

Norma N° 53: Efectos sobre la Salud								
Parámetro	USEPA MCL	Concentración de Influyente	Promedio de Influyente	Efluyente		% Reduction		Reducción Mín Requerida
				Promedio	Máximo	Promedio	Mínimo	
Turbiedad	1 NTU**	11 ± 1 NTU***	10.7 NTU	0.31 NTU	.049 NTU	97.09%	95.20%	0.5 NTU
Quistes	Reducción de 99,5%	Minimum 50,000/L	166,500 #/L	< 1 #/L	< 1 #/L	>99.99%	>99.99%	>99.95%
Asbesto	Reducción de 99%	107 a 108 fibras/L; fibras > de 10 micrómetros de largo	155 MF/L	< 1 MF/L	< 1 MF/L	>99.99%	>99.99%	99%
Plomo a pH 6,5	0.015 mg/L	0.15 mg/L + 10%	0.153 mg/L	<.001 mg/L	<.001 mg/L	>99.35%	>99.29%	0.10 mg/L
Plomo a pH 8,5	0.015 mg/L	0.15 mg/L + 10%	0.150 mg/L	<.001 mg/L	<.001 mg/L	>99.33%	>99.29%	0.10 mg/L
Mercurio a pH 6,5	0.002 mg/L	.006 mg/L ± 10%	0.006 mg/L	0.0003 mg/L	0.0005 mg/L	95.70%	90.91%	0.002 mg/L
Mercurio a pH 8,5	0.002 mg/L	.006 mg/L ± 10%	0.006 mg/L	0.0008 mg/L	0.0015 mg/L	86.22%	75.93%	0.002 mg/L
Atrazina	0.003 mg/L	0.009 mg/L + 10%	0.009 mg/L	< 0.002 mg/L	0.002 mg/L	76.99%	75.31%	0.003 mg/L
Benzene	0.005 mg/L	0.015 mg/L ± 10%	0.014 mg/L	0.0006 mg/L	0.0011 mg/L	95.71%	92.14%	0.005 mg/L
Carbofuran	0.04 mg/L	0.08 mg/L ± 10%	0.081 mg/L	< 0.001 mg/L	< 0.001 mg/L	98.74%	98.46%	0.04 mg/L
p-Dichlorobenzene	0.075 mg/L	.225 mg/L ± 10%	0.208 mg/L	< 0.0005 mg/L	< 0.0005 mg/L	99.76%	99.74%	0.075 mg/L
Lindano	0.0002 mg/L	0.002 mg/L + 10%	0.002 mg/L	0.000 mg/L	< 0.0001 mg/L	98.72%	96.50%	0.0002 mg/L
Toxafeno	0.003 mg/L	0.015 ± 10%	0.015 mg/L	< 0.001 mg/L	< 0.001 mg/L	92.97%	91.67%	0.003 mg/L

\* Probado con una medida de gasto de 0,78 GPM (2,9 L/min); presión de 413,5 kPa (60 lbs.pulg.); pH de 7,5 ± 0,5; temp. de 20° C ± 3° C (68° F ± 5° F)

\*\* Medido en partículas/mL. Se usaron partículas de 0,5 – 1 micrón.

\*\*\* NTU – Unidades de Turbulencia (Nefelométricas)



Cartuchos filtrantes UKF8001AXX-750 probados y certificados por NSF International en base a las normas ANSI/NSF 42 y 53 para la reducción de las siguientes substancias:

**Norma No. 42: Efectos Estéticos**  
Reducción del sabor y olor  
Sabor y olor de cloro  
Unidad de Filtración Mecánica  
Reducción de Partículas – Clase I

**Norma No. 53: Efectos sobre la Salud**  
Unidad de Reducción Química  
Reducción de Plomo, Atrazina, Lindano, Benzene, Carbofuran, p-Dichlorobenzene, Mercurio y Toxafeno  
Unidad de Filtración Mecánica  
Reducción de Quistes, Turbiedad y Asbesto

### Condiciones de uso generales

Lea esta Ficha de Datos de Funcionamiento y compare la capacidad de este producto con sus necesidades reales de tratamiento de agua.

NO use este producto donde el agua sea microbiológicamente peligrosa o de calidad desconocida sin haberla desinfectado de manera adecuada antes o después de pasar por el sistema. Los sistemas certificados para reducción de quistes pueden ser usados en agua desinfectada que pueda contener quistes filtrables.

**USE SOLAMENTE CON EL SUMINISTRO DE AGUA FRÍA. VERIFIQUE EL CUMPLIMIENTO DE TODOS LOS REGLAMENTOS Y LEYES LOCALES Y ESTATALES.**

El sistema de filtración de agua retráctil usa el cartucho filtrante de repuesto UKF8001AXX. Es esencial el reemplazo oportuno del cartucho para obtener un rendimiento satisfactorio de este sistema de filtración. Por favor consulte la sección correspondiente de esta Guía del Usuario y Cuidado para los requerimientos generales de funcionamiento, mantenimiento y reparación de averías. El precio sugerido de venta del filtro de agua de repuesto es de US\$39.99.

Este sistema ha sido probado de acuerdo con las normas ANSI/NSF 42 y 53 para la reducción de las substancias indicadas anteriormente. La concentración de las substancias indicadas en el agua que entra al sistema se redujo a una concentración inferior o igual al límite permisible indicado por las normas ANSI/NSF 42 y 53 para el agua que sale a través del sistema.

Estado de California  
Departamento de Servicios de la Salud

Dispositivo de Tratamiento de Agua  
Número de Certificado  
03 - 1583

Fecha de Emisión: 16 de Septiembre de 2003  
Fecha Revisada: 22 de Abril de 2004

**Designación de Marca Registrada/Modelo**

UKF8001AXX750  
469006-750  
67003523-750

**Elementos de Repuesto**

UKF8001AXX  
46-9006  
67003523

Fabricante: PentaPure Inc.

El (Los) dispositivo(s) de tratamiento de agua indicado(s) en este certificado cumple(n) los requisitos de prueba en conformidad con la Sección 116830 del Código de Salud y Seguridad para los siguientes contaminantes relacionados con la salud:

**Contaminantes Microbiológicos y Turbiedad**

Quistes  
Turbiedad

**Contaminantes Inorgánicos/Radiológicos**

Asbesto  
Plomo  
Mercurio

**Contaminantes Orgánicos**

Atrazina  
Lindano  
Benzene  
Carbofuran  
p-Dichlorobenzene  
Toxafeno

Vida Util Máxima: 2839 litros (750 galones)

Medida del Gasto en Servicio: 2,9 L/min (0,78 GPM)

**Condiciones de la Certificación:**

NO use este producto donde el agua sea microbiológicamente peligrosa o con agua de calidad desconocida, a excepción de que los sistemas certificados para reducción de quistes pueden ser usados en agua desinfectada que pueda contener quistes filtrables.

## Carnes rojas

- Coloque las carnes rojas frescas en un platón y sin apretar, cúbralas con papel encerado, de aluminio o plástico transparente.
- Guarde la carne cocinada y cruda en platonos separados. Esto evitará que los jugos que desprenda la carne cruda contaminen la carne ya cocinada.
- Los embutidos deberán consumirse dentro del plazo de almacenamiento recomendado.



## Aves

- Las aves frescas y enteras deberá enjuagarlas por dentro y fuera con agua corriente de la llave. Seque y coloque en un platón. Cubra sin apretar con plástico transparente o papel de aluminio.
- Guarde de manera similar las piezas de aves. No rellene las aves enteras hasta antes de cocinarlas, ya que esto puede provocar intoxicación.
- Enfríe y refrigere las aves cocinadas de inmediato. Sáqueles el relleno y guárdelas de manera separada.

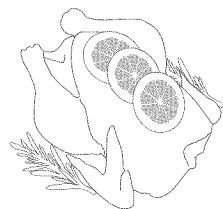

## Pescados y mariscos

- El pescado entero y los filetes deberá consumirlos el día que los compró. Hasta que sea necesario, refrigere en un platón cubierto, sin apretar, con plástico transparente, papel encerado o de aluminio.
- Si los almacena de un día para otro o durante más tiempo, tenga particular cuidado de seleccionar pescado muy fresco. El pescado entero deberá enjuagarlo en agua fría para quitarle las escamas sueltas y la suciedad, y después séquelo a palmaditas con toallas de papel. Guarde pescados enteros o filetes en bolsas de plástico selladas.
- Mantenga los mariscos fríos en todo momento. Utilice dentro de uno o dos días.

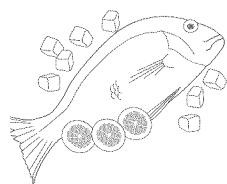

## Alimentos precocidos y sobras

- Deberá guardarlos en recipientes con tapa para que los alimentos no se sequen.
- Guarde sólo de uno a dos días.
- Recaliente las sobras sólo una vez y hasta que humeen de caliente.

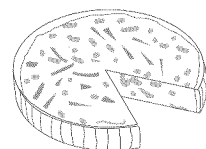

## Depósitos para frutas y verduras

- Aunque la mayoría de las frutas y verduras se guardan mejor a bajas temperatura, tenga cuidado de no guardar cítricos, frutas tropicales, tomates o pepinos a temperaturas menores a los 47°F (7°C) durante periodos prolongados.
- A bajas temperaturas ocurren cambios indeseables tales como: pulpas aguadas, ennegrecimiento, putrefacción acelerada y pérdida de sabor.
- No refrigere aguacates (hasta que estén maduros), plátanos, mangos o pepinos.
- Para obtener más información acerca de cómo guardar frutas y verduras, remítase a la página 65.

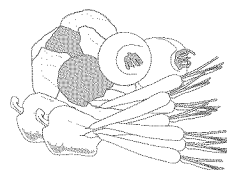

## Sugerencias para guardar alimentos: congelador

El congelar los alimentos a 0°F (-18°C) reduce la actividad microbiana, así como las reacciones químicas y físicas. Esto permite mantener los alimentos durante un periodo más prolongado que cuando se guardan en el refrigerador.

### Cuidado de los alimentos congelados

Para mejores resultados:

- Elija únicamente alimentos de buena calidad que puedan congelarse bien.
- Almacene a 0°F (-18°C) o más frío. Tenga cuidado de mantener esta baja temperatura de almacenaje, p.ej., evite abrir la puerta del congelador innecesariamente. Si el helado se pone suave, su congelador está funcionando a temperatura muy caliente.
- Deje espacio en la superficie de los recipientes, jarras de vidrio o bolsas de plástico que contengan líquidos o alimentos semi-sólidos. Estos se expanden al momento de congelarse. Por lo tanto, se recomienda generalmente dejar 1 pulg. (20 – 50 mm) de espacio libre entre la tapa y el producto. Cierre hermético. Lo más recomendable es que saque todo el aire del paquete después de congelar los alimentos.
- Los paquetes o recipientes de alimentos sólidos deberán quedar sin aire y sellados firmemente antes de congelarlos.
- Congele de inmediato y lo más pronto posible. Congele sólo pequeñas cantidades de alimentos al mismo tiempo. Para obtener mejores resultados, le recomendamos que sólo congele 2.2 lb (1 kg) de alimentos por 0.9 pies cúbicos (25 L) de volumen de almacenaje de congelación al mismo tiempo.
- Descongele los alimentos de preferencia en el refrigerador o en un horno de microondas u horno multifuncional.
- Mantenga una rotación constante de alimentos. Utilice primero los alimentos más viejos. No exceda los tiempos de almacenamiento recomendados.
- Utilice empaques a prueba de congelación de buena calidad para mantener la calidad de los alimentos.
- Si mantiene los alimentos cubiertos sólo con película plástica, póngalos dentro de una bolsa plástica a prueba de congelación.

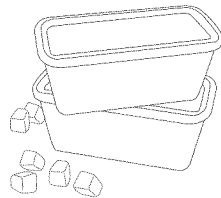

### Tiempos recomendados de almacenamiento en el congelador

No deberá excederlos

Meses	Alimentos almacenados
1	Tocino, guisados, leche
2	Pan, helado, salchichas, tartas (de carne y fruta), mariscos preparados, pescado con aceite
3	Pescado sin aceite, mariscos, pizza, bollos y molletes
4	Jamón, pasteles, galletas, carne de res y chuletas de carnero, piezas de aves
6	Mantequilla, verduras (blanqueadas), huevos enteros y yemas, langosta cocida, carne molida (cruda), puerco (crudo)
12	Frutas (secas o en jarabe), claras de huevo, carne de res (cruda), pollo entero, carnero (crudo), pasteles de frutas

## Carne, aves y animales de caza

- No trate de congelar más de 2.2 lb (1 kg) de carne por 0.9 pies cúbicos (25 L) de volumen de almacenaje de congelación al mismo tiempo. Deberá congelar la carne rápidamente para que conserve su textura.
- No rellene las aves antes de congelarlas.
- Descongele siempre las aves antes de cocinarlas.
- La carne roja la puede cocinar directamente a partir de su estado congelado, semi-congelado o totalmente descongelado. Recuerde darle un tiempo extra de cocción si cocina a partir del estado congelado.



## Pescado

- El mejor pescado congelado es el comercial. Sin embargo, si desea congelarlo en casa, asegúrese de que sea muy fresco y de alta calidad.
- Limpie, retírele las escamas y déjelo de preferencia entero. Todo el pescado deberá envolverse en dos capas de empaque, ya que, dependiendo del tipo de pescado, éste puede contaminarse o contaminar con olores y sabores rápidamente. Selle bien.
- Para mejores resultados, cocine a partir de su estado congelado o semi-congelado.

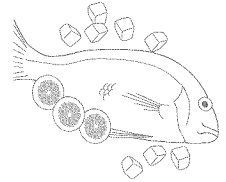

## Verduras

- La mayoría de las verduras se congelan bien, aunque las de 'ensalada' pierden su frescura. Otras verduras como el apio, la cebolla y los tomates deberán utilizarse sólo en platillos cocinados ya que se aguadan al congelarse.
- Congele sólo verduras de alta calidad, maduras y listas para comer.
- Clasifique y deseche las que estén maltratadas.
- **Es necesario blanquear a la mayoría de las verduras crudas antes de congelar.**
- El blanqueado supone un cocimiento corto durante el cual se destruyen las enzimas de las verduras. Si estas enzimas no se destruyen, provocan cambios indeseables de tipo físico y químico durante su almacenamiento en el congelador.
- Las verduras pueden blanquearse en agua hirviendo, en vaporera u horno de microondas. Si utiliza agua hirviendo, cuézalas de 2 a 4 minutos y enfríelas de inmediato.
- En general, las verduras congeladas se cocinan mejor a partir de su estado congelado.

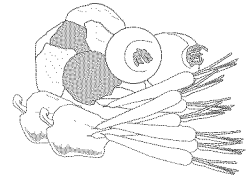

## Alimentos preparados y cocidos

- La mayoría de los alimentos cocidos pueden congelarse pero no se recomienda lo siguiente (ya que tienden a separarse durante la descongelación):  
Claras de huevo cocidas, cremas, rellenos de crema y pudines de leche, gelatinas o platillos que la contengan, mayonesa y aderezos para ensalada similares, coberturas de merengue.

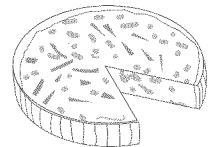

## Frutas

- Elija fruta de alta calidad, madura y lista para comer. De preferencia seleccione las variedades que se recomiendan para congelar.
- Evite la fruta que no esté madura y la que esté muy madura.
- Dependiendo de cómo se empaque, es el uso que se le dará. La fruta en jarabe es ideal para los postres, mientras que la fruta empacada sin azúcar es mejor para cocinar.



## Tabla de limpieza del refrigerador

**¡Importante!**

*Al limpiar su refrigerador, tome nota de la tabla más abajo. Una mala limpieza puede dañar a su refrigerador. No ponga cajas, entrepaños o accesorios dentro del lavavajillas.*

Pieza	Haga lo siguiente	No use
<b>Puertas pintadas lisas o texturizadas y exterior</b> El daño al acabado debido al uso inadecuado de productos de limpieza o productos no recomendados no lo cubre la garantía de este producto.	Use 4 cucharadas soperas de bicarbonato de sodio disuelto en 1 qt (1 L) de agua tibia y jabonosa.  Enjuague las superficies con agua limpia y tibia y seque inmediatamente para evitar manchas de agua.	Limpiadores abrasivos o ásperos. Amoniaco. Cloro. Detergentes o solventes concentrados. Estropajos texturizados de metal o plástico
<b>Interior del gabinete</b>		
<b>Puertas de acero inoxidable y exterior</b> Importante: el daño al acabado debido al uso inadecuado de productos de limpieza o productos no recomendados no lo cubre la garantía de este producto.	Use agua tibia y jabonosa y un paño suave, limpio o una esponja.  Enjuague las superficies con agua limpia y tibia y seque inmediatamente para evitar manchas de agua.	Limpiadores abrasivos o ásperos. Amoniaco. Cloro. Detergentes o solventes concentrados. Estropajos texturizados de metal o plástico Productos a base de vinagre. Limpiadores a base de cítricos.
<b>Empaques de la puerta</b>	Use agua tibia y jabonosa y un paño suave, limpio o una esponja.	Limpiadores abrasivos o ásperos.  Estropajos texturizados de metal o plástico
<b>Bobina del condensador</b> Quite la parrilla base para tener acceso.	Utilice una boquilla de aspiradora.	Nada más que una aspiradora.
<b>Parrilla de salida del ventilador del condensador.</b> Vea la parte de atrás del refrigerador.	Utilice una boquilla de aspiradora con cepillo incluido.	
<b>Accesorios</b> Entrepaños, cajas, cajones, etc.	Siga las instrucciones para quitar e instalar, de la sección de funciones apropiada. <b>Deje que los artículos se ajusten a la temperatura ambiente.</b>  Diluya detergente neutro y utilice un paño suave, limpio o una esponja para limpiar. Use un cepillo de cerdas de plástico para llegar hasta las hendiduras. Enjuague las superficies con agua limpia y tibia. Seque el vidrio y despeje los artículos de inmediato para evitar manchas.	Un lavavajillas.

## Quitar olores del refrigerador

### ⚠ ¡ADVERTENCIA!



#### Peligro de Descarga Eléctrica

Desconecte la corriente del refrigerador antes de limpiarlo. Después de la limpieza, vuelva a conectarlo.

El no hacerlo puede provocar la muerte o daños personales.

- 1 Saque todos los alimentos y ponga el refrigerador en OFF [apagado].
- 2 Desconecte la corriente del refrigerador.
- 3 Limpie las paredes, el piso, techo del interior del gabinete, cajones, entrepaños y empaques de acuerdo con el instructivo (vea página 80).
- 4 Diluya detergente suave y cepille la solución dentro de las hendiduras con un cepillo de cerdas de plástico. Deje reposar cinco minutos. Enjuague las superficies con agua tibia. Seque las superficies con un paño suave y limpio.
- 5 Lave y seque todas las botellas, recipientes y tarros. Descarte alimentos que estén descompuestos o hayan caducado.
- 6 Envuelva o almacene alimentos de olor fuerte en recipientes herméticamente cerrados para evitar olores recurrentes.
- 7 Reconecte la corriente del refrigerador y vuelva a meter los alimentos al refrigerador.
- 8 Deje que el refrigerador se enfríe.
- 9 Después de 24 horas revise si el olor ya se eliminó.
- 10 Si el olor persiste, tal vez hubo un derrame de líquido dentro de la charola del evaporador. En este caso requerirá la visita del técnico (vea página 95).

## Sugerencias de ahorro de energía

Hay muchas cosas simples que pueden hacerse para ahorrar energía.

### Durante la instalación

- Ponga el refrigerador en la parte más fresca de la habitación. Evite áreas con luz solar directa o cerca de ductos de calefacción, registros u otros electrodomésticos que emitan calor. Si esto no fuera posible, aisle el exterior con una sección de gabinete o una capa adicional de aislamiento.
- Asegúrese de que las puertas cierren firmemente mediante la nivelación del refrigerador.

### Durante el uso

- Evite llenar al tope los entrepaños, ya que esto reduce el flujo de aire.
- No use nada (como papel de aluminio, papel encerado o toallas de papel) para revestir los entrepaños, ya que esto reducirá el flujo de aire.
- Evite meter demasiados alimentos calientes a la vez, ya que esto reduce la energía enfriadora.
- Su refrigerador funcionará más eficazmente cuando esté lleno a dos terceras partes.
- Organice los artículos en el refrigerador para reducir el tiempo en que la puerta permanece abierta.

### Mantenimiento

- Limpie los empaques de la puerta cada tres meses (vea página 80).
- Limpie las bobinas del condensador (vea página 80).

## Cambio de los focos

**⚠ ¡ADVERTENCIA!****Peligro de Descarga Eléctrica**

Desconecte la corriente del refrigerador antes de cambiar el foco.

Después de cambiarlo, vuelva a conectar la corriente.

El no hacerlo puede provocar la muerte o daños personales.

**¡Precaución!**

Para evitar daños personales o daños en propiedad, observe lo siguiente:

- Deje que el foco se enfríe una vez que se haya apagado el refrigerador.
- Utilice guantes para cambiar el foco.

**Sección superior de alimentos frescos**

Los focos de la sección superior de alimentos frescos están ubicados detrás del panel delantero. Vaya hasta atrás del panel para quitar los focos.

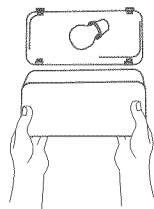
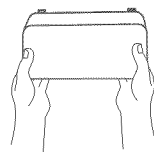

Dibujo 20 Luz en la sección inferior de alimentos frescos

**Sección inferior de alimentos frescos**

- 1 Presione las pestañas inferiores de la tapa de la luz. Gire la tapa hacia arriba y libere las pestañas.
- 2 Quite el foco.
- 3 Cambie el foco por uno para refrigerador de no más de 40 watts.
- 4 Inserte las pestañas superiores de la tapa de la luz dentro de las ranuras del sujetador y presione hasta encajar las pestañas inferiores dentro de las ranuras.

**Sección superior del congelador**

- 1 Quite el cajón del hielo levantando la parte delantera del cajón y jalándolo.
- 2 Quite el protector de luz presionando la parte superior derecha del protector y déle vuelta hacia abajo.
- 3 Quite el foco. Cambie el foco por uno para refrigerador de no más de 40 watts.
- 4 Rote el protector hacia arriba, presione ligeramente y haga encajar presionando en su lugar.
- 5 Vuelva a colocar el cajón de los hielos empotrándolo hasta que quede bloqueado en su lugar.

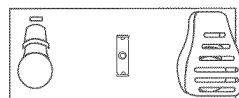

Dibujo.21 Luces en la sección superior del congelador

**Sección inferior del congelador**

- 1 Oprima ambos lado de la tapa de luz para quitarla.
- 2 Quite el foco. Cambie el foco por uno para refrigerador de no más de 40 watts.
- 3 Oprima ambos lados de la tapa de luz para encajarla a presión en su lugar.

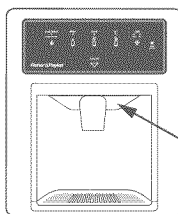

Foco o bombilla  
Ubicación

Dibujo 22 Despachador de hielo y agua

**Despachador de hielo y agua**

- 1 Ubique el foco dentro del borde superior del marco del despachador. Desatornille para quitarlo.
- 2 Cambie el foco con uno de 7-watts y 120 voltios.

## Preparación para las vacaciones

### ¡Precaución!

*Si su refrigerador tiene un despachador y si hubiera la posibilidad de que la temperatura caiga por debajo del punto de congelación donde el refrigerador esté ubicado, el sistema de suministro de agua (incluyendo el tanque de agua y la válvula de agua) lo deberá drenar un técnico calificado.*

**Para vacaciones o ausencias cortas (tres meses o menos):**

- 1 Saque todos los perecederos.
- 2 Si nadie va a estar pendiente del refrigerador durante su ausencia, saque también todo lo que tenga congelado.
  - Cierre el suministro de agua que va al fabricante de hielo por lo menos un día antes.
  - Después de la última carga de hielo, levante el brazo de alambre de parada hacia la posición OFF [apagado].
  - Vacíe el cajón de hielo.
  - Si está disponible, active el Vacation Mode [Modo de vacaciones] (vea página 61).
- 3 Si la temperatura ambiente va a caer por debajo de los 55° F (13° C), siga las instrucciones para ausencias más prolongadas.

**En caso de vacaciones largas, ausencias Ó si la temperatura ambiente fuera a caer por debajo de los 55° F (13° C):**

- 1 Saque todos los alimentos de ambos compartimientos.
  - Cierre el suministro de agua que va al fabricante de hielo por lo menos un día antes de partir.
  - Después de la última carga de hielo, levante el brazo de alambre de parada hacia la posición OFF [apagado].
  - Vacíe el cajón de hielo.
- 2 Quite el cartucho del filtro de agua e instale la derivación del filtro. Tire el cartucho usado.
- 3 Ponga el control del Congelador en OFF [apagado].
- 4 Desconecte el refrigerador.
- 5 Limpie a fondo el interior de ambos compartimientos con una solución de bicarbonato (cuatro cucharas soperas de bicarbonato de sodio en 1 qt (1 L) de agua tibia) y un paño limpio y suave.
- 6 Seque bien.
- 7 Deje las puertas abiertas para evitar la formación de moho.

## Preparación para mudarse

- Siga las instrucciones para vacaciones o ausencias largas hasta el paso 6.
- Asegure todos los artículos sueltos como entrepaños y cajones con cinta adhesiva para evitar daños.
- Cierre las puertas y póngales cinta adhesiva.
- Utilice una carretilla al mover el refrigerador. SIEMPRE mueva el refrigerador desde el lado o la parte de atrás y NUNCA desde la parte delantera (vea página 53).
- Asegúrese de que el refrigerador se mantenga en posición vertical durante la transportación.



## A su regreso

### **Después de unas vacaciones o ausencia corta:**

- Vuelva a conectar el suministro de agua y abra la válvula de entrada (ver páginas 57 – 58).
- Vigile la conexión de agua durante 24 horas y corrija fugas si fuera necesario.
- Sirva de 10 a 15 vasos de agua del despachador para lavar el sistema.
- Reinicie el fabricante de hielo bajando el brazo del mismo.
- Deseche por lo menos las primeras tres producciones de hielo,
- Desactive el Modo de vacaciones (si estuviera activado)

### **Después de unas vacaciones o ausencias largas:**

- Vuelva a conectar el suministro de agua y abra la válvula de entrada (ver páginas 57 – 58).
- Vuelva a enchufar el refrigerador y restablezca los controles (ver página 60 o 64).
- Limpie el refrigerador con un paño limpio y húmedo.
- Vigile la conexión de agua durante 24 horas y corrija fugas si fuera necesario.
- Haga fluir el agua a través del despachador por lo menos tres minutos con el derivador del filtro puesto, después instale el filtro de agua (ver página 73).
- Después de instalar el filtro de agua, haga fluir el agua a través del despachador en forma continua durante al menos dos minutos o hasta que el agua fluya regularmente. Al principio notará un retardo de uno o dos minutos en el despacho de agua a medida que el tanque interno se llena.
- Reinicie el fabricante de hielo bajando el brazo del mismo.
- Deseche el hielo producido durante las primeras 12 horas.

Las mejoras en el diseño de refrigeración pueden producir sonidos en su refrigerador que son distintos a otros modelos. Estas mejoras crearon un refrigerador que es mejor para conservar alimentos, más eficiente en energía y menos ruidoso en general. Debido a que las nuevas unidades son más silenciosas, tal vez detecte sonidos que antes no se escuchaban por los altos niveles de sonidos en unidades más antiguas. Muchos de estos sonidos son normales. Tome nota que las superficies adyacentes al refrigerador, como paredes sólidas, pisos y gabinetes pueden magnificar los niveles de estos sonidos. Los siguientes son algunos de los sonidos normales que pueden detectarse en un refrigerador nuevo.

## Sonidos operativos normales

Sonido	Causas posibles
Chasquear	El control del congelador ( <b>a</b> ) chasquea cuando inicia o para el compresor
	El temporizador de descongelación o el control del amortiguador eléctrico (modelos selectos) ( <b>b</b> ) suenan como un reloj eléctrico y hace clic dentro y fuera del ciclo de descongelación.
Ráfaga de aire o zumbido	El ventilador del condensador ( <b>d</b> ) hace este ruido mientras está en operación.
	El ventilador del condensador ( <b>c</b> ) hace este ruido mientras está en operación.
	El ventilador del congelador ( <b>e</b> ) reduce la velocidad hasta parar mientras la puerta del congelador está abierta.
Borboteo o sonido de ebullición	El evaporador ( <b>e</b> ) y el refrigerante intercambiador de calor ( <b>f</b> ) hacen este sonido al fluir.
Ruido sordo	Los cubitos de hielo que caen dentro del cajón de hielos ( <b>g</b> ).
	El vertedor de hielo del despachador ( <b>h</b> ) cuando se cierra.
Zumbido	La conexión de la válvula de agua ( <b>j</b> ) del fabricante de hielo zumba cuando el fabricante se llena de agua.
Ruido de vibración	El compresor ( <b>i</b> ) hace un ruido vibrante cuando está funcionando.
Murmullo o zumbido	El fabricante de hielo ( <b>k</b> ) está en la posición 'on' [encendido] sin conexión de agua
	El compresor ( <b>i</b> ) puede hacer un zumbido agudo mientras opera.
	La válvula solenoide ( <b>m</b> ) operando la puerta del vertedor de hielo.

## Otros sonidos

Sonido	Causas posibles	Solución
Ruido de vibración	El refrigerador no está nivelado.	Vea Nivelación (página 56).
	Los contenidos del refrigerador repiquetean.	Asegúrese de que no haya tarros o botellas que choquen entre sí.
Murmullo o zumbido	El regulador de hielo ( <b>l</b> ) zumba a medida que el regulador agita el hielo durante el despacho.	Detenga el sonido levantando el brazo del fabricante de hielo a la posición OFF [apagado] (ver página 71).

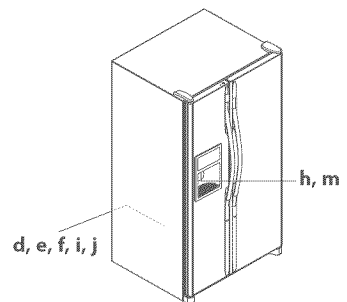
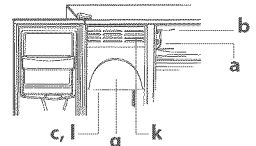

ES

Si tiene problemas con su electrodoméstico, favor de revisar los siguientes puntos antes de ponerse en contacto con su Distribuidor Autorizado del Centro de Servicio de Electrodomésticos local o con su Centro de Atención a Clientes Fisher & Paykel.

Problema	Causas posibles	¿Qué hacer?
El control y las luces del congelador están encendidos, pero el compresor no funciona.	El refrigerador esta en modo de descongelación.	Operación normal. Espere 40 minutos para ver si el refrigerador reinicia.
Los cajones con control de temperatura están muy calientes.	Las configuraciones de control no son las correctas.	Vea la página 65 para ajustar los controles.
	Los controles del congelador no son los correctos.	Vea página 60 o 64 para ajustar los controles.
	El cajón no está correctamente en su lugar.	Vea páginas 65 a 67 para revisar cómo debe estar puesto el cajón.
El refrigerador no funciona.	El refrigerador no está enchufado.	Enchufe el refrigerador.
	Los controles táctiles de temperatura están configurados en "OFF" [apagado].	Vea página 60 o 64 para ajustar los controles.
	El fusible se quemó o el interruptor de circuito necesita restablecerse.	Cambie los fusibles quemados. Revise el interruptor de circuito y restablezca si fuera necesario.
	Se fue la luz.	Llame a la compañía local de luz para reportar el apagón.
El refrigerador sigue sin funcionar.	El refrigerador funciona mal.	Desenchufe el refrigerador y cambie los alimentos a otro. Si no tiene otro refrigerador, ponga hielo seco en la sección del congelador para conservar los alimentos. La garantía no cubre la pérdida de alimentos. Póngase en contacto con el agente de servicio (ver página 95).
La temperatura de los alimentos es demasiado fría.	Las bobinas del condensador están sucias.	Límpielas según la tabla de la página 80.
	Los controles del refrigerador o congelador están configurados a muy frío.	Vea página 60 o 64 para ajustar los controles.
	Los alimentos están muy cerca de la entrada de aire superior izquierda.	Cambie los alimentos del ángulo superior izquierdo.

Problema	Causas posibles	¿Qué hacer?
La temperatura de los alimentos es demasiado tibia.	La puerta no cierra bien.	El refrigerador no está nivelado. Vea la página 56 para obtener información de cómo nivelar su refrigerador.  Revise que los empaques sellen bien. Límpielos si fuera necesario, según la tabla de la página 80.  Revise que no haya obstáculos internos que eviten que la puerta cierre bien (es decir, cajones mal cerrados, hieleras, recipientes muy grandes o mal acomodados, etc.)
	Los controles deben ajustarse.	Vea página 60 o 64 para ajustar los controles.
	Las bobinas del condensador están sucias.	Límpielas según la tabla de la página 80.
	La parrilla de aire trasera está tapada.	Revise el acomodo de los alimentos dentro del refrigerador para asegurarse de que la parrilla no esté tapada. Las parrillas de aire traseras están ubicadas debajo del cajón de frutas y verduras.
	La puerta se ha abierto frecuentemente o se ha abierto durante prolongados lapsos de tiempo.	Reduzca el tiempo de apertura de la puerta. Organice los alimentos eficazmente para asegurar que la puerta se abra el tiempo mínimo posible.
	Metió alimentos recientemente al refrigerador.	Deje pasar un tiempo para que los alimentos que haya metido recientemente alcancen la temperatura del refrigerador o congelador.
El refrigerador despidе olor.	Deberá tapar o envolver los alimentos que emitan olor.	Límpielas según la tabla de la página 80.
	El interior necesita limpieza.	
Se forman gotitas de agua en el exterior del refrigerador.	Los empaques de la puerta no sellan bien.	Límpielas según la tabla de la página 80.
	Los niveles de humedad son altos.	Es normal durante la temporada de humedad alta (estacional)
	Los controles necesitan ajuste.	Vea página 60 o 64 para ajustar los controles.
Se forman gotitas de agua en el interior del refrigerador.	Los niveles de humedad son altos o se ha abierto la puerta frecuentemente.	Reduzca el tiempo de apertura de la puerta. Organice los alimentos eficazmente para asegurar que la puerta se abra el tiempo mínimo posible.
	Los empaques de la puerta no sellan bien.	Límpielas según la tabla de la página 80.

Problema	Causas posibles	¿Qué hacer?
El refrigerador o el fabricante de hielo hacen ruidos poco comunes o parecen ser muy ruidosos.	Operación normal.	Ver página 85.
El cajón con control de temperatura y/o cajones no cierran libremente.	El contenido del cajón o el acomodo de los alimentos en el compartimiento circundante pudieran estar obstruyendo al cajón.	Vuelva a acomodar los alimentos y recipientes para evitar interferencia con los cajones.
	El cajón no está en la posición adecuada.	Ver página 65 para conocer la adecuada posición del cajón.
	El refrigerador no está nivelado.	Vea la página 56 para obtener información de cómo nivelar su refrigerador.
	Los canales del cajón están sucios.	Limpie los canales del cajón con agua tibia y jabonosa. Enjuague y seque bien. Aplique una fina capa de vaselina a los canales del cajón.
El refrigerador se pone en marcha con mucha frecuencia.	Se han abierto las puertas frecuentemente o durante largos periodos de tiempo.	Reduzca el tiempo de apertura de la puerta. Organice los alimentos eficazmente para asegurar que la puerta se abra el tiempo mínimo posible. Deje que el ambiente interior se ajuste después de que la puerta se haya abierto.
		Operación normal.
	El nivel de humedad o la temperatura en el área circundante es alto.	Operación normal.
	Metió alimentos recientemente al refrigerador.	Deje pasar un tiempo para que los alimentos que haya metido recientemente alcancen la temperatura del refrigerador o congelador.
	El refrigerador está expuesto al calor debido al ambiente o por electrodomésticos cercanos.	Evalúe el ambiente de su refrigerador al que está expuesto. Tal vez necesite cambiar de lugar al refrigerador para que funcione con más eficacia.
	Las bobinas del condensador están sucias.	Límpielas según la tabla de la página 80.
	Los controles deben ajustarse.	Vea página 60 o 64 para ajustar los controles.
	La puerta no cierra bien.	El refrigerador no está nivelado, vea la página 56, Nivelación.
		Revise que no haya obstáculos internos que eviten que la puerta cierre bien (es decir, cajones mal cerrados, hieleras, recipientes muy grandes o mal acomodados, etc.)
Los empaques de la puerta no sellan bien.	Límpielos según la tabla de la página 80.	

## Hielo y agua

Problema	Causas posibles	¿Qué hacer?
No hay luces indicadoras encendidas en el control de despachador.	La puerta del congelador no está cerrada.	Revise que la puerta del congelador esté cerrada. La corriente se va del control cuando la puerta del congelador está abierta.
	El refrigerador no está enchufado.	Enchufe el refrigerador.
	El fusible se quemó o el interruptor de circuito necesita restablecerse.	Cambie los fusibles quemados. Revise que los interruptores de circuito no estén botados.
	Se fue la luz.	Llame a la compañía local de luz para reportar el apagón.
	El refrigerador está en Modo sabático (modelos selectos).	Vea Modo sabático, página 63.
Al presionar los cojinetes no se despacha ni hielo ni agua.	La puerta del congelador no está cerrada.	Revise que la puerta del congelador esté cerrada. La corriente se va del control cuando la puerta del congelador está abierta.
	Los controles están en Modo de bloqueo [Lock mode].	Vea bloqueo del despachador, página 69.
	El tanque de agua se está llenando.	El empezar su uso hay un retardo de aproximadamente uno o dos minutos en el despacho mientras el tanque de agua interno se está llenando.
	El cajón de hielos no está bien instalado.	Vuelva a instalar el cajón de hielos (ver página 71).
	Se acaba de instalar el fabricante de hielo o se ha utilizado una gran cantidad de hielo.	Espere 24 horas para que inicie la producción de hielo o para que el fabricante de hielo vuelva a producir después de haber vaciado el cajón.
	Presión del agua muy baja.	La presión del agua deberá tener de 35 a 100 libras por pulgada cuadrada para que funcione bien. Se recomienda una presión mínima de 35 libras por pulgada cuadrada para los refrigeradores con filtros de agua.
	El filtro de agua está tapado o necesita cambio.	Cambie el filtro de agua (ver página 73).

## Hielo y agua

Problema	Causas posibles	¿Qué hacer?
El fabricante de hielo no está produciendo el suficiente hielo o está mal formado.	Se acaba de instalar el fabricante de hielo o se ha utilizado una gran cantidad de hielo.	Espera 24 horas para que inicie la producción de hielo o para que el fabricante de hielo vuelva a producir después de haber vaciado el cajón.
	Presión del agua muy baja.	Una baja presión de agua puede provocar que la válvula gotee. La presión del agua deberá tener de 35 a 100 libras por pulgada cuadrada para que funcione bien. Se recomienda una presión mínima de 35 libras por pulgada cuadrada para los refrigeradores con filtros de agua.
	El filtro de agua está tapado o necesita cambio.	Cambie el filtro de agua (ver página 73).
Se forma hielo en el tubo de entrada al fabricante de hielo.	Presión del agua muy baja.	La presión del agua deberá tener de 35 a 100 libras por pulgada cuadrada para que funcione bien. Se recomienda una presión mínima de 35 libras por pulgada cuadrada para los refrigeradores con filtros de agua.
	La válvula de asiento no está abierta completamente.	Abra la válvula de asiento completamente.
	La temperatura del congelador es demasiado alta.	Vea los controles de temperatura, página 60 o 64. La temperatura del congelador deberá estar entre los 0° y 2° F (-18° a -17° C).
El refrigerador gotea agua.	Se utilizó tubería de plástico para realizar la conexión de agua.	Se recomienda el uso de tubería de cobre para la instalación. El plástico es menos durable y puede provocar fugas. El fabricante no es responsable de los daños en propiedad debidos a una inadecuada instalación o mala conexión de agua.
	Se instaló una válvula de agua incorrecta.	Vea cómo conectar el suministro de agua en las páginas 57 – 58. Las válvulas de auto perforación y de asiento de $\frac{3}{16}$ pulg. (4.7 mm) provocan baja presión de agua y pueden tapar la línea con el tiempo. El fabricante no es responsable de los daños en propiedad debidos a una inadecuada instalación o mala conexión de agua.

## Hielo y agua

Problema	Causas posibles	¿Qué hacer?
El fabricante de hielo no está produciendo hielo.	El brazo del fabricante de hielo está arriba.	Confirme que el brazo del fabricante de hielo esté abajo. Vea fabricante de hielo automático, página 71.
	El suministro doméstico de agua no llega a la válvula de agua.	Vea cómo conectar el suministro de agua en las páginas 57 – 58.
	La tubería de cobre está enroscada.	Cierre el suministro de agua y desenrosque. Si no puede desenroscar la tubería, instale una nueva.
	Presión del agua muy baja.	La presión del agua deberá tener de 35 a 100 libras por pulgada cuadrada para que funcione bien.  Se recomienda una presión mínima de 35 libras por pulgada cuadrada para los refrigeradores con filtros de agua.
	Revise la temperatura del congelador.	Vea los controles de temperatura en las páginas 60 o 64 para ajustar los controles. El congelador deberá estar entre los 0° y 2° F (-18° a -17° C) para producir hielo.
	El cajón de hielos no está bien instalado.	Vea cajón de almacenamiento de hielos, página 71.
	Se instaló una válvula de agua incorrecta.	Vea cómo conectar el suministro de agua en las páginas 57 – 58. Las válvulas de auto perforación y de asiento de 3/16 pulg. (4.7 mm) provocan baja presión de agua y pueden tapar la línea con el tiempo. El fabricante no es responsable de los daños en propiedad debidos a una inadecuada instalación o mala conexión de agua.
La luz indicadora del filtro de agua está en rojo.	Necesita cambiar el filtro de agua.	Si el filtro no está disponible, replácelo con la tapa de derivación. Vea filtro de agua, página 73.
	El sensor del indicador del filtro necesita restablecerse.	Vea Luz Indicadora del Estado del Filtro, página 62 ó 71.

## Hielo y agua

Problema	Causas posibles	¿Qué hacer?
El flujo de agua es más lento de lo normal.	Presión del agua muy baja.	La presión del agua deberá tener de 35 a 100 libras por pulgada cuadrada para que funcione bien. Se recomienda una presión mínima de 35 libras por pulgada cuadrada para los refrigeradores con filtros de agua.
	La válvula de asiento no está abierta completamente.	Abra la válvula de asiento completamente.
	Se instaló una válvula de asiento incorrecta.	Vea cómo conectar el suministro de agua en las páginas 57 – 58. Las válvulas de auto perforación y de asiento de $\frac{3}{16}$ pulg. (4.7 mm) provocan baja presión de agua y pueden tapar la línea con el tiempo. El fabricante no es responsable de los daños en propiedad debidos a una inadecuada instalación o mala conexión de agua.
	La tubería de cobre está enroscada.	Cierre el suministro de agua y desenrosque. Si no puede desenroscar la tubería, instale una nueva.
	El filtro de agua está tapado o necesita cambio.	Cambie el filtro de agua (ver página 73).
	La válvula de agua no está abierta completamente.	Abra la válvula de agua completamente y revise que no haya fugas. El flujo mínimo en el despachador es de aproximadamente 10 onzas líquidas en nueve segundos con un nuevo filtro colocado o aproximadamente 10 onzas líquidas en cinco segundos sin un filtro instalado.
El agua del despachador no está fría.	El refrigerador se acaba de instalar.	Deje aproximadamente 12 horas para que el agua en el tanque receptor se enfríe.
	Se agotó el suministro de agua en el tanque receptor.	
El agua sale turbia.	Aire o burbujas de aire en el agua.	Esto es normal al empezar a utilizar el despachador y desaparecerá con el uso.
Partículas en el agua y/o en los cubitos de hielo.	Polvo de carbón del cartucho del filtro de agua.	El agua inicial que sale a través del cartucho puede contener polvo de carbón inofensivo que sale expulsado del cartucho con el agua. Desaparecerá después de un par de usos.
	Concentraciones de minerales en el agua forman partículas cuando el agua se congela y derrite.	Las partículas no son dañinas y se dan de forma natural en los suministros de agua.

Cuando usted adquiere cualquier producto electrodoméstico nuevo Fisher & Paykel para uso personal o doméstico, usted recibe automáticamente una garantía limitada válida por dos años que cubre partes y mano de obra para reparaciones dentro de los 48 Estados Unidos continentales, Hawaii, Washington D.C. y Canadá. En Alaska, la garantía limitada es la misma excepto que usted debe pagar para enviar el producto al servicio técnico, o pagar el viaje del técnico de reparaciones a su casa. Los productos, para ser utilizados en Canadá, deben ser adquiridos a través del canal de distribución canadiense para asegurar el cumplimiento de las normas.

Si el producto se instala en un vehículo motorizado, bote o instalación móvil similar, usted recibe la misma garantía limitada por dos años, pero debe hacerse cargo, de su propio peculio, de llevar el vehículo, bote o instalación móvil que contiene el producto al servicio técnico, o pagar el viaje del técnico de reparaciones hasta el lugar donde se encuentre el producto.

Usted recibe una Garantía Limitada adicional por tres años (por un total de cinco años) que cubre partes y mano de obra para el sistema sellado de refrigeración (compresor, evaporador, condensador, secador de filtro y tubería de conexión) dentro de los 48 Estados Unidos continentales, Hawaii, Washington D.C. y Canadá. En Alaska, la Garantía Limitada para el sistema sellado de refrigeración es la misma excepto que usted deberá pagar el envío del producto al taller o el viaje del técnico a su casa.

### **Fisher & Paykel se compromete a:**

Reparar sin costo para el dueño, tanto en materiales como mano de obra, cualquier parte del producto que esté defectuosa, y cuyo número de serie aparece en el mismo. En Alaska, usted debe pagar por el envío del producto al servicio técnico, o pagar el viaje del técnico de reparaciones a su casa. Si el producto se instala en un vehículo motorizado, bote o instalación móvil similar, usted debe hacerse cargo de llevarlo al servicio técnico, de su propio peculio, o pagar el viaje del técnico de reparaciones hasta el lugar donde está el producto. Si no podemos reparar una parte defectuosa del producto después de una cantidad razonable de intentos, podemos reemplazar la parte o el producto, o podemos devolverle la totalidad del precio de compra del producto (sin incluir costos de instalación u otros costos) a nuestra total discreción.

Esta garantía es válida para el comprador original, así como para cualquier dueño subsecuente del producto, para productos adquiridos para uso doméstico normal de una sola familia.

Cualquier servicio en los términos de esta garantía limitada lo deberá proporcionar Fisher & Paykel o su Agente de Servicio Técnico Autorizado, durante el horario comercial normal.

### **¿Cuánto dura esta garantía limitada?**

Nuestra responsabilidad en los términos de esta garantía limitada caduca a los DOS AÑOS posteriores a la fecha de compra del producto por el primer consumidor.

Nuestra responsabilidad en los términos de cualquier garantía implícita, incluyendo la garantía implícita de comerciabilidad (una garantía no escrita de que el producto es adecuado para uso normal) también caduca al AÑO (o período de duración más largo tal como sea requerido por la ley vigente) a partir de la fecha de compra del producto por el primer consumidor. Algunos estados no permiten limitaciones acerca de cuánto tiempo dura una garantía implícita, así que este límite sobre las garantías implícitas pudiera no aplicarse a usted.



### Esta garantía no cubre:

- A** Visitas del servicio técnico que no están relacionadas con defectos en el producto. Se le cobrará el costo del servicio técnico si no se encuentra que el problema sea un defecto del producto. Por ejemplo:
  - 1. Corregir una instalación defectuosa del producto.
  - 2. Enseñarle a utilizar el producto.
  - 3. Cambiar fusibles de la casa, resetear disyuntores de circuitos, corregir el cableado o plomería de la casa, o cambiar focos.
  - 4. Corregir fallas ocasionadas por el usuario.
  - 5. Cambiar la configuración del producto.
  - 6. Modificaciones no autorizadas del producto.
  - 7. Ruidos o vibración que se consideran normales, por ejemplo, sonidos de drenaje o ventilador, ruidos de refrigeración o pitidos de advertencia al usuario.
  - 8. Corrección de daños ocasionados por plagas, p. ej., ratas, cucarachas, etc.
- B** Fallas ocasionadas por factores que no sean:
  - 1. Uso doméstico normal o
  - 2. Uso de acuerdo con la Guía del Usuario del producto.
- C** Fallas del producto ocasionadas por accidente, negligencia, mal uso, fuego, inundaciones o por causas de fuerza mayor.
- D** El costo de las reparaciones llevadas a cabo por técnicos no autorizados, o el costo de corregir tales reparaciones no autorizadas.
- E** Gastos de viaje y otros gastos relacionados, cuando se instale el producto en una zona de acceso limitado o restringido (es decir, vuelos de aviones, tarifas de ferry, áreas geográficas aisladas).
- F** Mantenimiento normal recomendado según se establece en la Guía del Usuario del producto.
- G** Reemplazo del filtro excepto en el caso de partes defectuosas o materiales dentro del cartucho del filtro.

Este producto fue diseñado para su uso en un entorno normal doméstico. No está previsto para uso comercial. El hacerlo puede afectar la garantía del producto.

Si tiene un problema de instalación, favor de ponerse en contacto con su proveedor o técnico. Usted es responsable de que existan las conexiones eléctricas, de escape y otras instalaciones de conexión adecuadas.

No nos hacemos responsables por daños consecuenciales o fortuitos (el costo de reparación o sustitución de cualquier otro daño a la propiedad en caso de que el producto esté defectuoso, o cualquier otro gasto en que usted haya incurrido en caso de que el producto esté defectuoso). Algunos estados no permiten la exclusión o limitación de daños fortuitos o consecuenciales, por lo que la limitación o exclusión arriba descrita pudiera no ser aplicable en su caso.

## Cómo obtener servicio técnico

Por favor lea su Guía del Usuario. Si tuviera alguna pregunta acerca de cómo operar el producto, si necesita el nombre de su Técnico local de Servicio Técnico Autorizado por Fisher & Paykel, o siente que el producto está defectuoso y necesita algún servicio en los términos de esta garantía limitada, favor de ponerse en contacto con su concesionario, o llámenos sin costo al:

### EE.UU.

LLAMADA SIN COSTO **1.888.9.FNP.USA (1.888.936.7872)**

o contáctenos a través de nuestro sitio en Internet: [www.fisherpaykel.com](http://www.fisherpaykel.com)

### Canadá

LLAMADA SIN COSTO **1.888.9.FNP.USA (1.888.936.7872)**

o contáctenos a través de nuestro sitio en Internet: [www.fisherpaykel.ca](http://www.fisherpaykel.ca)

Pudiéramos solicitarle el presentar una prueba razonable de la fecha de compra del producto, antes de proporcionarle el servicio que solicite, en los términos de esta garantía limitada.

## Ninguna otra garantía

Esta garantía limitada constituye el acuerdo total y exclusivo entre usted y Fisher & Paykel en relación a cualquier defecto en el producto. Ninguno de nuestros empleados (o nuestros Agentes de Servicio Técnico Autorizados) están autorizados para anexas cláusulas o hacer modificaciones a esta garantía limitada.

Garante: Fisher & Paykel Appliances, Inc.

Si necesita más información en relación con esta garantía limitada, favor de llamarnos al número telefónico descrito más arriba, o escribanos a:

Fisher & Paykel Appliances, Inc  
5900 Skylab Road  
Huntington Beach  
CA 92647

Esta garantía limitada le otorga derechos legales específicos, y usted puede contar también con otros derechos que varían de estado a estado.





Introduction	98
Sécurité et mises en garde	99
Instructions d'installation	101
Avant l'utilisation	107
Réglages de température	
RX256DT7X1	108
RX256DT4X1 / RX216DT4X1	112
Caractéristiques du compartiment réfrigérateur	113
Caractéristiques du compartiment congélateur	116
Eau et glaçons	117
Filtre à eau	121
Conseils pour la conservation des aliments	125
Entretien et nettoyage	128
Sons de fonctionnement	133
Dépannage	134
Garantie et réparation	141

## **Important!**

### **CONSERVEZ CES INSTRUCTIONS**

Les modèles illustrés dans ce guide de l'utilisateur peuvent ne pas être offerts par tous les détaillants et sont sujets à modifications sans préavis. Pour les plus récentes informations sur la disponibilité des modèles et des caractéristiques dans votre pays, veuillez visiter notre site Web local à l'adresse indiquée sur la couverture arrière, ou contacter votre détaillant Fisher & Paykel local.

Merci d'avoir acheté un réfrigérateur à compartiments juxtaposés Fisher & Paykel avec distributeur de glaçons et d'eau réfrigérée.

Ce réfrigérateur combine format et espace de rangement pratiques avec les caractéristiques et fonctionnalités les plus récentes. Nombre d'heures ont été consacrées en recherche sur comment vous, nos clients, utiliser votre réfrigérateur et ce que nous pouvons faire pour vous faciliter la vie.

Certains de nos modèles de réfrigérateurs proposent de nombreuses zones de rangement personnalisables, incluant un refroidisseur de boissons avec réglages de température, ainsi qu'un bac à fruits et légumes à humidité variable.

Certains de nos modèles disposent également de modes d'utilisation spéciaux, comme le mode vacances (Vacation Mode) pour économiser l'énergie, et le mode de glaçons accélérés (Speed Ice) pour optimiser la production de glaçons.

Votre vie change et votre réfrigérateur saura s'adapter à vos besoins. Ce guide vous présente les caractéristiques et fonctions de votre réfrigérateur, et il vous permet d'en profiter pleinement.

Nous espérons que vous apprécierez votre nouveau réfrigérateur!

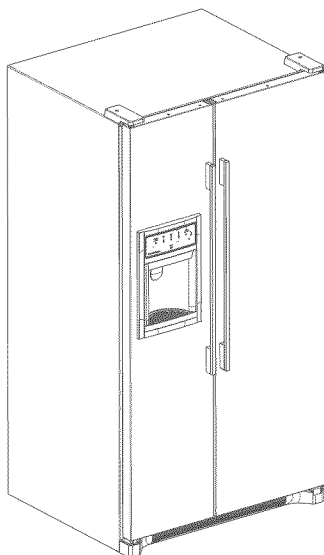

Fig.1 Réfrigérateur à compartiments juxtaposés

## **Important!**

*Il est important de conserver ce guide de l'utilisateur avec votre réfrigérateur Ice & Water pour toute référence ultérieure. Si votre appareil est vendu ou cédé à un autre propriétaire, veillez à lui laisser le guide de l'utilisateur avec le réfrigérateur. Ainsi, le nouveau propriétaire pourra consulter les informations et les mises en garde incluses dans le guide.*

**⚠ MISE EN GARDE!**

Risque de choc électrique

Lisez et observez les **CONSIGNES DE SÉCURITÉ ET LES MISES EN GARDE** contenues dans ce guide de l'utilisateur avant d'utiliser cet appareil.

Le défaut de se conformer à ces instructions peut causer la mort, un choc électrique, un incendie ou des blessures.

Utilisez uniquement ce réfrigérateur aux fins pour lesquelles il a été conçu, comme le stipule le présent guide de l'utilisateur.

## Consignes de sécurité importantes

### Mise en garde

*Lors de l'utilisation de cet appareil, observez toujours des précautions de base, notamment :*

### Danger

- *Cet appareil n'a pas été conçu pour être utilisé par de jeunes enfants ni par des personnes handicapées sans surveillance. Cette précaution est d'autant plus importante si votre réfrigérateur est pourvu d'un compartiment congélateur. Les jeunes enfants doivent être supervisés afin de s'assurer qu'ils ne jouent pas avec l'appareil.*
- *Les enfants risquent de s'enfermer dans le réfrigérateur. Avant de mettre au rebut votre ancien réfrigérateur ou congélateur :*
  - Retirez les portes.
  - Laissez les tablettes en place afin d'éviter que les enfants puissent facilement pénétrer à l'intérieur.
- *L'emballage en plastique peut représenter un danger de suffocation ou de strangulation pour les enfants. Assurez-vous de mettre tous les emballages de plastique hors de portée et au rebut.*

### Mise au rebut

- *Afin de réduire les risques de danger, soyez vigilant lors de la mise au rebut de votre ancien appareil. Le liquide frigorigène doit être vidé de façon sécuritaire, et les portes doivent être retirées pour assurer la sécurité des jeunes enfants.*
- *Le centre de service autorisé Fisher & Paykel de votre région est en mesure de vous renseigner sur les méthodes de mise au rebut sans danger pour l'environnement de votre ancien réfrigérateur ou congélateur.*

### Système électrique

- *Cet appareil doit être installé conformément aux instructions d'installation avant d'être utilisé.*
- *Ne débranchez jamais votre réfrigérateur ou congélateur en tirant sur le cordon d'alimentation.*

- *Saisissez toujours la fiche du cordon pour le débrancher de la prise de courant.*
- *Ne branchez aucun autre appareil sur le circuit utilisé par votre réfrigérateur pendant qu'il fonctionne. N'utilisez aucune rallonge ni aucun adaptateur pour brancher votre appareil.*
- *Réparez ou remplacez immédiatement tous les cordons d'alimentation s'ils sont éraillés ou endommagés. N'utilisez pas de cordon d'alimentation présentant des craquelures ou des traces d'abrasion.*  
*Si le cordon d'alimentation est endommagé, il doit être remplacé par un centre de service autorisé Fisher & Paykel qui dispose des outils spéciaux nécessaires.*
- *Lorsque vous dégagez votre appareil du mur, assurez-vous de ne pas rouler sur le cordon d'alimentation pour ne pas l'endommager.*
- *Débranchez votre réfrigérateur avant de le nettoyer ou de remplacer l'ampoule intérieure.*

### Conservation des aliments et des boissons

- *N'entreposez jamais de matières volatiles ou inflammables dans votre réfrigérateur ou congélateur car elles pourraient exploser.*
- *Ne congelez jamais de liquides dans des contenants en verre. Les liquides prennent de l'expansion en gelant et risquent de provoquer l'explosion du contenant.*
- *Ne congelez jamais de boissons gazeuses. Elles peuvent exploser.*
- *Ne consommez jamais d'aliments trop froids. Les aliments sortis du congélateur peuvent être suffisamment froids pour causer des lésions au contact de la peau (ex. : glaçons).*

### Panne d'électricité – conservation des aliments

- *Ne recongelez pas les aliments qui sont entièrement décongelés. Observez les recommandations suivantes si vous constatez que les aliments de votre congélateur sont décongelés :*
  - 1) *Cristaux de glace toujours visibles – les aliments peuvent être congelés de nouveau, mais ils ne doivent pas être conservés aussi longtemps que la période recommandée.*
  - 2) *Aliments décongelés, mais réfrigérateur encore froid – il n'est habituellement pas recommandé de congeler ces aliments de nouveau. Les fruits et certains aliments cuits peuvent être congelés de nouveau, mais pour un laps de temps très court. Viande, poisson et volaille – consommez immédiatement ces aliments, ou faites-les cuire et congelez-les de nouveau. Légumes – jetez ces aliments car ils ramollissent et sont généralement détrempés.*
  - 3) *Aliments décongelés et température supérieure à 41 °F (5 °C) – jetez tous les aliments.*
- *Ne recongelez pas les aliments qui sont entièrement décongelés. Ces aliments peuvent être impropres à la consommation.*

## Important!

### Nettoyage

- *De nombreux détergents offerts sur le marché contiennent des solvants qui peuvent endommager les composantes en plastique de votre réfrigérateur ou congélateur et causer des craquelures. Veuillez consulter la section sur le nettoyage et l'entretien du présent guide pour obtenir davantage de renseignements.*

**⚠ MISE EN GARDE!****Risque de choc électrique**

Lisez et observez les **CONSIGNES DE SÉCURITÉ ET LES MISES EN GARDE** contenues dans ce guide de l'utilisateur aux pages 99 et 100 avant d'utiliser cet appareil.

Le défaut de se conformer à ces instructions peut causer la mort, un choc électrique, un incendie ou des blessures.

**Emplacement**

- N'installez pas le réfrigérateur à proximité d'un four, d'un radiateur ou de toute autre source de chaleur. Dans le cas où ce ne serait pas possible, utilisez un cabinet d'armoire pour protéger le réfrigérateur.
- N'installez pas le réfrigérateur dans les endroits où la température peut chuter sous 55 °F (13 °C) ou monter au-dessus de 110 °F (43 °C). Des problèmes de fonctionnement peuvent survenir à ces températures.
- Ce réfrigérateur est conçu uniquement pour une utilisation à l'intérieur.

**Dimensions de l'ouverture**

- Lors de l'installation, laissez un espace libre de ½ po (13 mm) au-dessus de votre réfrigérateur, et de ½ po (13 mm) derrière le couvercle de compartiment (situé à l'arrière) pour assurer une ventilation convenable. Si vous souhaitez placer le réfrigérateur avec ses charnières de porte contre un mur, vous pouvez laisser un espace supplémentaire pour faciliter l'ouverture de la porte.
- Les sous-planchers ou revêtements de sol (ex. : moquette, tuiles, planchers de bois, tapis) peuvent rendre l'ouverture plus difficile.
- Vous pouvez obtenir un meilleur dégagement en suivant la procédure de la section Mise à niveau, à la page 104.

**Important!**

*Si le réfrigérateur doit être installé dans un emplacement en retrait avec sa partie supérieure entièrement recouverte, mesurez la distance entre le sol et le dessus du capuchon de charnière pour vérifier si le dégagement est suffisant.*

**Transport de votre réfrigérateur**

- Ne transportez JAMAIS le réfrigérateur sur le côté. S'il n'est pas possible de le transporter à la verticale, placez-le sur le dos. Laissez le réfrigérateur à la verticale pendant environ 30 minutes avant de le brancher pour permettre à l'huile de retourner au compresseur. Le fait de brancher le réfrigérateur immédiatement peut causer des dommages aux composantes internes.
- Utilisez un chariot pour déplacer le réfrigérateur. Transportez TOUJOURS le réfrigérateur par le côté ou l'arrière – JAMAIS par le devant.
- Protégez le fini externe du réfrigérateur lors du transport en l'enveloppant de couvertures ou en insérant des matériaux de rembourrage entre le réfrigérateur et le chariot.
- Fixez le réfrigérateur solidement au chariot en utilisant des courroies ou des câbles élastiques. Faites passer les courroies en travers des poignées aussi souvent que possible. Ne le serrez pas trop. En les serrant de façon excessive, vous risquez d'endommager le recouvrement extérieur.

## Retrait de la porte et de la charnière

Certaines installations nécessitent le retrait de la porte pour permettre de placer le réfrigérateur sur son emplacement final.

### Outils requis :

- Tournevis à tête étoilée
- Tournevis à tête hexagonale de  $\frac{3}{16}$  po (9,5 mm)

## ⚠ MISE EN GARDE!



### Risque de choc électrique

Débranchez le réfrigérateur de la prise de courant avant de retirer les portes. Rebranchez-le uniquement après avoir réinstallé les portes.

Le câble vert de mise à la terre doit être fixé à la charnière supérieure pendant le retrait ou la réinstallation de la porte.

Le défaut de se conformer à ces instructions peut causer la mort, un choc électrique, un incendie ou des blessures.

## Attention!

Pour éviter de causer des dommages matériels, respectez ces consignes :

- Avant de déplacer le réfrigérateur, protégez le revêtement de sol avec du carton, du tapis ou tout autre matériel de protection.
- Utilisez du ruban adhésif pour fixer solidement les panneaux décoratifs (sur certains modèles) avant de retirer les poignées de porte.
- Ne réglez pas le réfrigérateur sur une hauteur inférieure à  $68 \frac{1}{2}$  po (1 740 mm) (excluant la charnière et le capuchon). Sinon, vous pourriez endommager les composants se trouvant sous le réfrigérateur.

- 1 Débranchez le cordon d'alimentation de la source d'alimentation.
- 2 Retirez la grille inférieure (voir page 104).
  - Ouvrez les deux portes à 180°, ou autant que possible.

Remarque : pour les réfrigérateurs en fonction, coupez l'alimentation en eau avant de retirer la conduite d'eau de la porte.

### Pour débrancher la conduite d'eau :

- Appuyez sur le collet blanc ( a ) et maintenez-le enfoncé.
- Tirez sur le tube du côté de la porte pour le débrancher du connecteur ( b ).

### Pour rebrancher la conduite d'eau :

- Insérez le tube de  $\frac{5}{16}$  po (8 mm) fermement dans le connecteur. Servez-vous des lignes sur le tube comme guide pour l'insérer complètement.
- Si l'extrémité du tube est endommagée, coupez une section de  $\frac{5}{16}$  po (8 mm) avant de le rebrancher.
- En cas de fuite, coupez et rebranchez la conduite d'eau.

### Étape 2

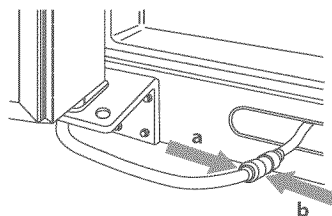

3 Fermez les portes.

4 Retirez les couvercles de la charnière supérieure en dévissant les vis à tête étoilée.

Étape 4

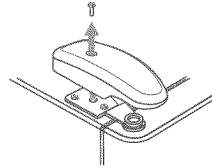

5 Dévissez les vis à tête hexagonale de  $\frac{5}{16}$  po (8 mm) des charnières supérieures.

6 Débranchez le connecteur de fils couplés.

- Ne retirez pas la vis servant à connecter le câble vert de mise à la terre.
- Pour débrancher le connecteur de fils couplés, utilisez un outil à lame plate ou vos ongles pour appuyer sur le point de raccordement entre les deux connecteurs, puis séparez-les.

Étape 6

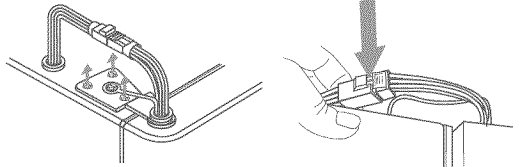

7 Retirez les charnières supérieures et les portes.

Étape 7

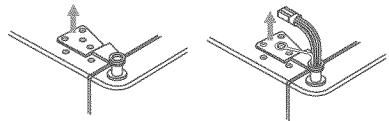

8 Retirez les charnières inférieures en utilisant un tournevis à tête hexagonale de  $\frac{3}{8}$  po (9,5 mm).

Étape 8

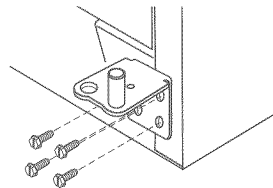

## Réinstallation des portes

- Pour réinstaller les portes, suivez les étapes de la procédure de retrait de la porte et de la charnière dans l'ordre inverse.

### **Important!**

Si l'extrémité de la conduite d'eau est endommagée, coupez une section de  $\frac{5}{8}$  po (16 mm) avant de la rebrancher.

Fig.2 Retrait de la porte et de la charnière

## Mise à niveau

**Attention!**

Pour protéger vos biens matériels et votre réfrigérateur, respectez ces consignes :

- Protégez le revêtement de sol avec du carton, du tapis ou tout autre matériel de protection.
- N'utilisez pas d'outils électriques pendant la procédure de mise à niveau.

Pour améliorer l'apparence et assurer un rendement optimal, le réfrigérateur doit être mis à niveau.

## Remarque :

- Effectuez toutes les opérations d'inversion de porte, d'installation de panneau et/ou de raccordement de la conduite d'eau avant la mise à niveau.
- Certains modèles possèdent uniquement des vis d'ajustement de niveau à l'avant ( a ).

## Outils requis :

- Tournevis à tête hexagonale de  $\frac{3}{8}$  po (9,5 mm)
- Niveau à bulle

- 1 Retirez la grille inférieure.
  - Saisissez-la fermement et tirez-la vers l'extérieur pour la dégrafer.

- 2 Utilisez le tournevis à tête hexagonale pour faire tourner les vis d'ajustement à l'avant ( a ) dans le sens des aiguilles d'une montre pour élever le devant du réfrigérateur, ou dans le sens inverse pour l'abaisser.

- 3 Certains modèles possèdent également des vis d'ajustement à l'arrière ( b ). Utilisez le tournevis à tête hexagonale pour faire tourner chacune de ces vis d'ajustement ( b ) de façon à élever ou abaisser l'arrière du réfrigérateur.

- 4 Utilisez le niveau à bulle pour vous assurer que le devant du réfrigérateur est plus élevé de  $\frac{1}{4}$  po (6 mm) ou  $\frac{1}{2}$  bulle par rapport à l'arrière, et que les côtés sont bien au niveau.

- 5 Si nécessaire, corrigez le basculement du réfrigérateur en tournant la vis d'ajustement à l'arrière dans le sens des aiguilles d'une montre pour élever le coin causant le basculement.

Si les portes sont inégales, procédez ainsi :

- Identifiez la porte qui doit être élevée.
- Tournez la vis d'ajustement à l'avant ( a ) dans le sens des aiguilles d'une montre pour élever le coin avant de la porte.
- Si l'une des portes du réfrigérateur a atteint la limite de sa hauteur réglable et que les portes sont toujours inégales, élevez ou abaissez la porte opposée en tournant la vis d'ajustement dans le sens des aiguilles d'une montre, ou dans le sens inverse.
- En utilisant le niveau, assurez-vous que l'arrière est incliné de  $\frac{1}{4}$  po (6 mm) pour permettre à la porte de fermer correctement.
- Si le réfrigérateur est au niveau et stable, réinstallez la grille inférieure et les couvercles de charnière.
- Appuyez fermement sur la grille inférieure pour qu'elle s'enclenche.

## Étape 1

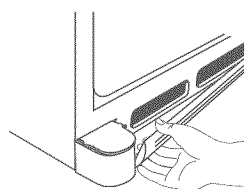

## Étapes 2, 3

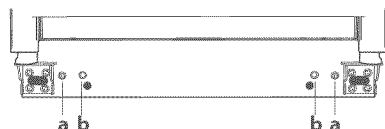

## Étape 5

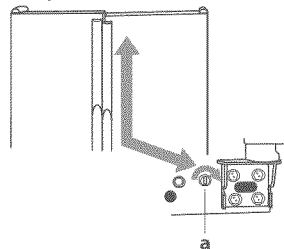

Fig.3 Mise à niveau du réfrigérateur

## Raccordement de l'alimentation en eau

### **Important!**

Lisez ces instructions avant le raccordement. Ne tentez pas d'effectuer cette opération si vous ne comprenez pas les instructions ou si vous ne disposez pas des aptitudes nécessaires.

Nous vous recommandons de contacter un plombier autorisé de votre région pour faire raccorder l'alimentation en eau de façon à ce que l'installation soit conforme à toutes les normes et réglementations locales. Demandez à un plombier de brancher un tube en cuivre d'un diamètre extérieur de ¼ po (6,35 mm) à la plomberie de votre domicile pour assurer la conformité aux réglementations locales.

### **Précautions d'installation/mises en garde**

**CONFIRMEZ** que la pression au robinet d'eau se situe entre 35 et 100 psi, ou qu'elle est de 20 psi si aucun filtre n'est utilisé.

**ATTENDEZ** de deux à trois heures avant de placer le réfrigérateur en position finale pour pouvoir vérifier s'il y a des fuites d'eau et intervenir en cas de problème. Vérifiez à nouveau s'il y a des fuites d'eau après 24 heures. Les fuites causées par les raccordements incorrects de l'alimentation en eau peuvent entraîner la formation de moisissure. Nettoyez immédiatement les déversements ou fuites.

**N'UTILISEZ PAS** de l'eau impropre à la consommation ou dont la qualité est inconnue sans utiliser un filtre de désinfection en amont ou en aval du système.

**N'UTILISEZ PAS** de robinet autoperceur ou de robinet-vanne à étrier de ⅜ po (4,7 mm). Ces deux types de robinets peuvent réduire le débit d'eau, se boucher avec le temps et causer des fuites lors des réparations.

**NE TENDEZ PAS** de réparer l'appareil à glaçons, sauf si la réparation est spécifiquement recommandée dans le guide de l'utilisateur ou les instructions de réparation destinées à l'utilisateur.

**VÉRIFIEZ** le tube en cuivre inséré sous la gaine pour vous assurer qu'il est lisse et sans défaut. Ne réutilisez pas les gaines usées.

#### **Outils requis :**

- Tube en cuivre flexible d'un diamètre extérieur de ¼ po (6,35 mm).
- Robinet d'arrêt (nécessite le perçage d'un trou de ¼ po (6,35 mm) dans la conduite d'alimentation en eau avant la fixation du robinet).
- Clé à molette (2).
- Tournevis à écrou hexagonal de ¼ po (6,35 mm).

#### **Remarque :**

- Utilisez uniquement un tube en cuivre pour l'installation. Les tubes de plastique sont moins durables et peuvent causer des dommages.
- Ajoutez 8 pi (2 440 mm) à la longueur de tube nécessaire pour atteindre l'alimentation en eau afin de créer une boucle de service.

### Raccordement de l'alimentation en eau

Remarque : assurez-vous que le réfrigérateur n'est pas branché à une prise de courant.

- 1 Créez une boucle de service avec le tube en cuivre (diamètre minimum : 2 pi [610 mm]). Évitez de former des coudes dans le tube en cuivre lorsque vous pliez la boucle de service. N'utilisez pas de tube en plastique.
- 2 Retirez le capuchon en plastique de l'orifice d'entrée du robinet d'eau.
- 3 Placez l'écrou en laiton ( a ) et la gaine ( b ) sur l'extrémité du tube en cuivre, tel qu'illustré.  
Rappel : n'utilisez pas de gaine usée. L'écrou et la gaine sont fournis dans le paquet d'utilisation et d'entretien (Use and Care).
- 4 Insérez l'extrémité du tube en cuivre dans l'orifice d'entrée du robinet d'eau. Formez le tube légèrement, sans créer de plis, de façon à pouvoir l'insérer en ligne droite dans l'orifice d'entrée.
- 5 Glissez l'écrou en laiton ( a ) sur la gaine ( b ), puis vissez l'écrou dans l'orifice d'entrée.  
Placez la clé à molette sur l'écrou ( 1 ) fixé à la conduite d'eau en plastique et maintenez-le en place. Utilisez la deuxième clé à molette pour tourner l'écrou inférieur ( 2 ) dans le sens inverse des aiguilles d'une montre et le serrer solidement en maintenant l'écrou supérieur en place.

### Important!

*Ne le serrez pas trop. Vous pourriez endommager le filetage.*

- 6 Tirez sur le tube pour vérifier s'il est raccordé solidement. Raccordez le tube au bâti en utilisant l'attache pour tube ( c ), puis ouvrez l'alimentation en eau. Vérifiez s'il y a des fuites et réglez les problèmes, si nécessaire. Continuez de surveiller le raccordement de l'alimentation en eau pendant deux ou trois heures avant de déplacer le réfrigérateur sur son emplacement final.
- 7 Surveillez le raccordement de l'alimentation en eau pendant 24 heures. Réglez les problèmes de fuite, si nécessaire.

### Retrait de la poignée

Les poignées sont installées en usine.

#### Outils requis :

- Clé hexagonale (Allen) de 5/32 po (4 mm)

#### Pour les retirer :

- Retirez la vis d'assemblage du montant de la poignée en utilisant une clé hexagonale (Allen) de 5/32 po (4 mm).
- Répétez cette procédure sur tous les montants pour retirer la poignée.

#### Pour la réinstaller :

- Alignez la poignée avec les montants.
- Serrez les vis d'assemblage solidement pour fixer la poignée.

#### Étape 1

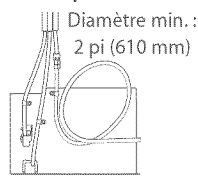

#### Étape 2

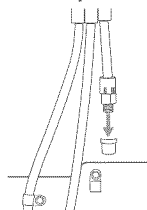

#### Étape 3

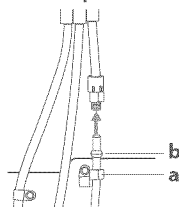

#### Étape 5a

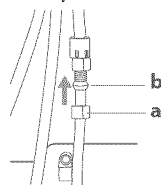

#### Étape 5b

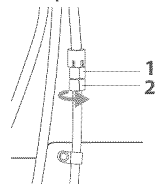

#### Étape 6

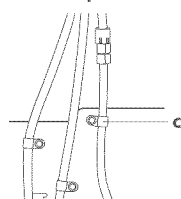
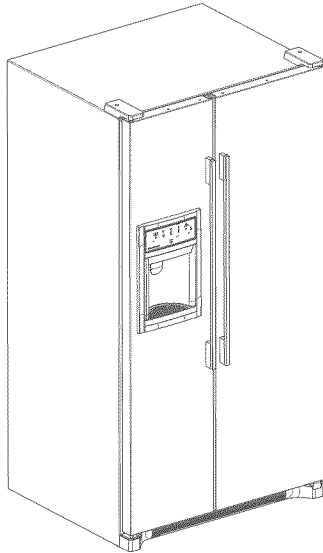

Fig.4 Raccordement de l'alimentation en eau

## Avant de commencer à utiliser votre réfrigérateur

- Assurez-vous que le réfrigérateur est en marche et qu'il a pu refroidir pendant trois à quatre heures avant de ranger vos aliments.
- Assurez-vous que l'alimentation en eau est raccordée correctement.
- Mettez l'appareil à glaçons en marche (voir page 119).
- Insérez le filtre, si nécessaire (voir page 121).
- Faites couler 5 L d'eau et jetez-la. Un délai de 1 minute peut être nécessaire pour que le réservoir du distributeur se remplisse.
- Jetez les glaçons produits pendant les 24 premières heures.

Vous pouvez maintenant apprécier la facilité et la simplicité d'utilisation qu'offre le distributeur d'eau et de glaçons situé à l'avant de votre réfrigérateur.



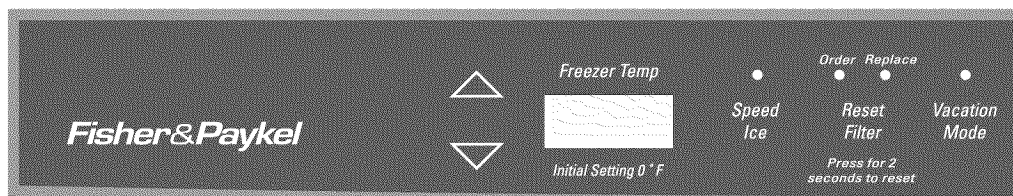

Votre réfrigérateur est équipé de deux panneaux de commande, situés à l'extérieur de la porte et à l'intérieur du compartiment réfrigérateur. La température est contrôlée à l'aide du panneau situé à l'intérieur, dans le haut du compartiment réfrigérateur.

Les températures sont préréglées à 38 °F (3 °C) dans le compartiment réfrigérateur, et à 0 °F (-18 °C) dans le compartiment congélateur. Après la mise en marche initiale, le réfrigérateur peut prendre plusieurs heures pour se refroidir, selon l'environnement dans lequel il est installé. Vous pouvez commencer à ranger les aliments trois ou quatre heures après la mise en marche.

Après avoir rangé les aliments dans le réfrigérateur, laissez-le se stabiliser pendant 24 heures. Vous pouvez modifier la température après cette période. Les températures des compartiments réfrigérateur et congélateur sont réglées séparément.

- Avant que vous n'appuyiez sur les touches, l'écran affiche la température en cours des deux compartiments.
- La première pression sur une touche  $\triangle$  ou  $\nabla$  permet d'afficher le réglage de température en cours dans le compartiment.
- Les autres pressions sur la touche  $\triangle$  ou  $\nabla$  permettent de modifier le réglage de température par incréments de 1 °F.
- L'afficheur indique alors le nouveau réglage pendant trois secondes, puis il retourne à la température en cours dans le compartiment.
- Ne modifiez pas la température de plus d'un degré à la fois. Laissez la température se stabiliser pendant 24 heures avant de la modifier à nouveau.

#### Si l'un des compartiments est trop froid

Augmentez la température du compartiment de 1 °F en appuyant sur la touche  $\triangle$  appropriée du compartiment. Si l'écran est réglé pour afficher les degrés Celsius, la température augmentera de 1 °C à la fois (voir page 111).

#### Si l'un des compartiments est trop chaud

Réduisez la température du compartiment de 1 °F en appuyant sur la touche  $\nabla$  appropriée du compartiment. Si l'écran est réglé pour afficher les degrés Celsius, la température sera réduite de 1 °C à la fois (voir page 111).

#### Pour éteindre le réfrigérateur

Appuyez sur l'une des touches  $\triangle$  à plusieurs reprises, jusqu'à ce que les chiffres disparaissent de l'afficheur. CETTE OPÉRATION ÉTEINT TOUT LE RÉFRIGÉRATEUR (les compartiments réfrigérateur et congélateur), même si les lumières de compartiment demeurent allumées. Pour le remettre en marche, appuyez sur la touche  $\nabla$  jusqu'à ce que la température souhaitée s'affiche.

Remarque : lorsque vous éteignez le réfrigérateur, assurez-vous de retirer TOUS les glaçons et aliments.

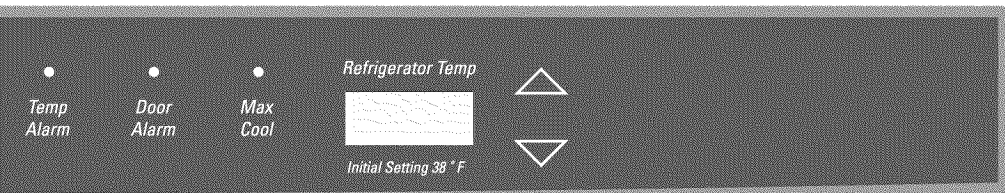

## Glaçons accélérés

Il est parfois nécessaire de produire une plus grande quantité de glaçons. La fonction de glaçons accélérés (Speed Ice) permet de résoudre ce problème en réduisant la température du compartiment congélateur pour en produire jusqu'à un tiers de plus.

**Pour activer la fonction de glaçons accélérés, appuyez simplement sur la touche SPEED ICE**  
Le témoin lumineux s'allume alors et la fonction de glaçons accélérés demeure activée pendant 24 heures. Après cette période, le témoin lumineux s'éteint et le compartiment congélateur retourne à la température sélectionnée précédemment.

Lorsque la fonction de glaçons accélérés est activée, la température du compartiment congélateur ne peut pas être réglée.

## Mode vacances

Si vous partez en vacances, activez ce mode et vous économiserez ainsi de l'énergie et de l'argent. Avec le mode vacances (Vacation Mode), le dégivrage s'effectue plus rarement pour réduire la consommation d'énergie.

**Pour activer le mode vacances, appuyez simplement sur la touche VACATION MODE**  
Le témoin lumineux s'allume alors et le mode vacances demeure activé jusqu'à ce que vous le désactiviez. Pour désactiver ce mode, ouvrez l'une des portes ou appuyez sur la touche VACATION MODE. Ce mode n'est pas désactivé si vous ouvrez une porte pendant la première heure suivant l'activation. Le témoin lumineux s'éteint lorsque le mode est désactivé.

Voir Préparation pour les vacances (page 131) pour plus de détails.

## Refroidissement optimal

Le fait d'ouvrir la porte pendant de longues périodes ou de ranger de nombreux aliments non réfrigérés dans le réfrigérateur (comme au retour du supermarché) augmente la température du réfrigérateur. La fonction de refroidissement optimal (Max Cool) règle les compartiments réfrigérateur et congélateur à leur température minimale pendant 12 heures pour permettre un refroidissement optimal.

**Pour activer la fonction de refroidissement optimal, appuyez simplement sur la touche MAX COOL**

Le témoin lumineux s'allume alors et la fonction de refroidissement optimal demeure activée pendant 12 heures. Après cette période, le témoin lumineux s'éteint et les deux compartiments retournent à leur température sélectionnée précédemment. Pour désactiver la fonction de refroidissement optimal avant que les 12 heures ne soient écoulées, appuyez sur la touche MAX COOL.

Lorsque la fonction de refroidissement optimal est activée, aucun des réglages de température ne peut fonctionner.

## Réinitialisation du filtre

Le filtre à eau doit être remplacé à tous les 12 mois, ou après que 750 gallons (2 838 litres) d'eau aient été distribués (optez pour l'intervalle le plus rapproché). Pour vous rappeler de le remplacer, le témoin lumineux Order s'allume en orange après 11 mois, ou lorsque la quantité d'eau atteint 90 %. Le témoin lumineux Replace s'allume en rouge après 12 mois, ou lorsque les 750 gallons (2 838 litres) d'eau ont été distribués. Installez un nouveau filtre immédiatement lorsque le témoin lumineux s'allume en rouge (voir page 121).

Après avoir remplacé le filtre, réinitialisez-le en maintenant la touche RESET FILTER enfoncée pendant deux secondes. Les deux témoins lumineux s'éteignent alors.

## Alarme de température

L'alarme de température vous avertit lorsque les températures de compartiment excèdent les températures de fonctionnement normales en raison d'une panne d'électricité (ou d'un autre problème). Lorsqu'elle est activée, le témoin lumineux Temp Alarm s'allume.

Lorsque les températures excèdent les limites de fonctionnement, l'afficheur indique les températures de compartiment les plus élevées qui ont été atteintes pendant la panne d'électricité. Lorsque le réfrigérateur commence à se refroidir, l'afficheur alterne entre la température de compartiment en cours et la température la plus élevée qui a été atteinte. Une alarme sonne alors de façon répétée.

Appuyez une fois sur la touche TEMP ALARM pour arrêter l'alarme. Le témoin lumineux Temp Alarm continue de clignoter et les températures alternent.

Pour désactiver l'alarme de température, maintenez la touche TEMP ALARM enfoncée pendant trois secondes. Le témoin lumineux s'éteint alors.

## Alarme de porte

L'alarme de porte vous avertit lorsque l'une des portes est laissée ouverte pendant cinq minutes consécutives. Elle permet d'éviter de compromettre accidentellement la fraîcheur des aliments. Lorsque cela se produit, une alarme est audible à intervalles rapprochés jusqu'à ce que vous fermiez la porte ou que vous appuyiez sur la touche DOOR ALARM.

Votre réfrigérateur propose un menu de préférences utilisateur à partir duquel vous pouvez modifier les réglages en fonction de vos besoins.

- Pour accéder au menu de préférences utilisateur, maintenez la touche DOOR ALARM enfoncée pendant trois secondes.
- Une fois dans le menu de préférences utilisateur, le titre abrégé de la fonction apparaît sur l'afficheur de température du congélateur, et l'état de la fonction apparaît sur l'afficheur du réfrigérateur.
- Utilisez la touche  $\triangle$  ou  $\nabla$  du congélateur pour faire défiler les fonctions.
- Lorsque la fonction de votre choix est affichée, utilisez la touche  $\triangle$  ou  $\nabla$  du réfrigérateur pour modifier son état.
- Une fois les modifications terminées, fermez la porte du compartiment réfrigérateur.

Le menu de préférences utilisateur permet d'accéder aux fonctions suivantes.

## Affichage (Display) (F\_C)

Cette fonction permet de modifier l'affichage pour indiquer la température en degrés Fahrenheit (F) ou Celsius (C).

## Alarme (Alarm) (AL)

Lorsque le mode d'alarme (Alarm Mode) est désactivé (OFF), aucune alarme n'est audible.

## Sélection automatique du niveau d'éclairage (Auto Light Level Selection) (LL)

Lorsque la fonction d'éclairage automatique (Auto Light) est activée, elle contrôle le niveau à partir duquel la lumière du distributeur doit s'allumer si le capteur détecte que les niveaux d'éclairage sont trop faibles dans la pièce (voir page 117). Le réglage 1 correspond au niveau d'éclairage le plus sombre, et le réglage 9, au niveau d'éclairage le plus clair.

## Mode Sabbat (Sabbath Mode) (SAB)

Lorsque le mode Sabbat (Sabbath Mode) est activé (ON), la totalité des témoins lumineux extérieurs et des réglages sont désactivés jusqu'à ce que vous désactiviez ce mode (OFF). Cette fonction ne désactive pas les lumières intérieures. Appuyez sur n'importe quelle touche pour rétablir l'éclairage des réglages et désactiver le mode Sabbat.

## Remarque : les surfaces peuvent devenir chaudes

Le devant du réfrigérateur peut parfois devenir chaud au toucher. Ce phénomène normal permet de minimiser la formation de condensation d'humidité sur l'appareil. Cette chaleur est plus facile à détecter lors de la mise en marche initiale du réfrigérateur, pendant les périodes de températures élevées ou après une ouverture prolongée ou excessive de la porte.

## 112 Réglages de température (RX256DT4X1 / RX216DT4X1)



Votre réfrigérateur est équipé de deux panneaux de commande, situés à l'extérieur de la porte et à l'intérieur du compartiment réfrigérateur. La température est contrôlée à l'aide du panneau situé à l'intérieur, dans le haut du compartiment réfrigérateur.

Les températures des compartiments réfrigérateur et congélateur sont pré-réglées sur le réglage 4. Après la mise en marche, le réfrigérateur peut prendre plusieurs heures pour refroidir, selon l'environnement dans lequel il est installé. Vous pouvez commencer à ranger les aliments 3 ou 4 heures après la mise en marche.

Après avoir rangé les aliments dans le réfrigérateur, laissez-le se stabiliser pendant 24 heures. Vous pouvez modifier la température après cette période. Les compartiments réfrigérateur et congélateur sont indépendants et leur température est réglée séparément.

**Vous disposez de sept réglages pour chaque compartiment :**

1	2	3	4	5	6	7
Le plus chaud			Recommandé			Le plus froid

Ne modifiez pas la température de plus d'un réglage à la fois. Laissez la température se stabiliser pendant 24 heures avant de la modifier à nouveau.

### **Si l'un des compartiments est trop froid**

Modifiez la température du compartiment d'un réglage vers le bas en appuyant sur la touche ▼ appropriée du compartiment.

### **Si l'un des compartiments est trop chaud**

Modifiez la température du compartiment d'un réglage vers le haut en appuyant sur la touche ▲ appropriée du compartiment.

### **Pour éteindre le réfrigérateur**

Appuyez sur l'une des touches ▲ à plusieurs reprises, jusqu'à ce que les chiffres disparaissent de l'afficheur. **CETTE OPÉRATION ÉTEINT TOUT LE RÉFRIGÉRATEUR** (les compartiments réfrigérateur et congélateur), même si les lumières de compartiment demeurent allumées. Pour le remettre en marche, appuyez sur la touche ▼ jusqu'à ce que la température souhaitée s'affiche.

Remarque : lorsque vous éteignez le réfrigérateur, assurez-vous de retirer TOUS les glaçons et aliments.

Le filtre à eau doit être remplacé régulièrement. Le remplacement est contrôlé par le panneau de commande situé à l'avant de la porte du réfrigérateur (voir page 117).

Le compartiment réfrigérateur est conçu pour garder vos aliments aussi frais, sains et savoureux que possible.

## Rangement des fruits et légumes

Le bac de rangement des fruits et légumes offre un environnement dont vous pouvez contrôler l'humidité.

Les fruits et légumes rangés dans l'environnement normal du réfrigérateur perdent leur humidité très rapidement dans l'air sec et froid. Ils se dessèchent et perdent donc leur saveur très rapidement. En contrôlant l'humidité du bac, l'air peut demeurer humide pour permettre aux fruits et légumes de conserver bien plus d'humidité. Ils sont ainsi plus savoureux, frais et sains, et ce, pendant plus longtemps.

Comme les fruits nécessitent un niveau d'humidité légèrement inférieur à celui des légumes, le bac de rangement est muni d'un curseur ajustable à trois réglages.

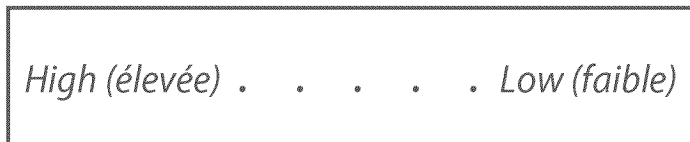

**Idéal pour :**

**Légumes**

- Laitue
- Épinard
- Brocoli
- Carottes

**Fruits et légumes**

**Fruits avec pelure**

- Oranges
- Citrons
- Raisins
- Prunes

*Fig.5 Réglages de contrôle de l'humidité*

### Pour le retirer

Tirez le tiroir vers l'extérieur pour le sortir au complet. Soulevez le devant du tiroir et tirez-le en ligne droite.

### Pour l'installer

Insérez le tiroir dans les glissières du bâti, puis poussez-le pour le remettre en place.

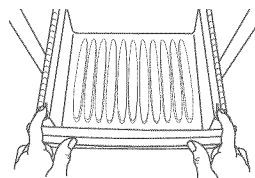

*Fig.6 Bac à fruits et légumes*

## Tiroir à viandes

Le tiroir à viandes à température contrôlée situé dans le bas du compartiment réfrigérateur vous offre un environnement parfait pour le rangement d'une multitude d'aliments. Il propose deux options : un réglage froid et un réglage plus froid.

Le réglage le plus froid permet d'obtenir une température légèrement plus froide que celle des autres sections du compartiment réfrigérateur, et il est idéal pour le rangement de la viande. Le réglage froid permet d'obtenir une température semblable à celle du compartiment réfrigérateur, et il est idéal pour les autres aliments frais. Pour sélectionner la température de votre choix, glissez le réglage sur l'option souhaitée.



Ce compartiment propose plusieurs options de rangement personnalisables.

## Tablettes

### Attention!

*Pour éviter les blessures et dommages matériels, suivez ces consignes :*

- *Ne tentez jamais de régler une tablette chargée d'aliments.*
- *Assurez-vous que la tablette est bien fixée avant d'y déposer des objets.*
- *Manipulez les tablettes en verre trempé avec soin. Les tablettes peuvent se briser soudainement lorsqu'elles sont craquelées, égratignées ou exposées à des changements de température soudains.*

Votre réfrigérateur est équipé de tablettes conçues spécialement pour retenir les déversements et faciliter le nettoyage.

Pour retirer une tablette, inclinez légèrement le devant vers le haut, soulevez l'arrière, puis tirez la tablette en ligne droite pour la faire sortir.

Pour installer une tablette, inclinez le rebord avant vers le haut, insérez les crochets dans les ouvertures souhaitées du bâti, puis laissez la tablette se mettre en place. Assurez-vous que la tablette est verrouillée solidement à l'arrière.

Le dessus des bacs sert de tablette au-dessus de ceux-ci. Pour retirer le dessus du bac, placez une main sous le bâti pour pousser la vitre vers le haut. Soulevez la vitre pour l'enlever. Pour l'installer, suivez les instructions dans l'ordre inverse.

### Bac de rangement avec couvercle (sur certains modèles)

Le bac de rangement est muni d'un couvercle et d'un plateau à œufs amovible. Lorsque le plateau est retiré, ce bac permet de ranger d'autres objets, comme une boîte d'œufs standard.

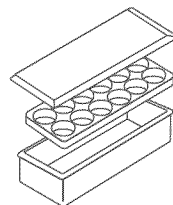

Fig.7 Bac de rangement avec couvercle

### Porte-bouteille de vin (sur certains modèles)

Le porte-bouteille de vin permet de ranger une seule bouteille. Pour l'installer, glissez la languette supérieure du porte-bouteille le long de la partie supérieure gauche de n'importe quelle tablette, de façon à ce que le porte-bouteille soit installé sous la tablette.

### Bacs de porte (pour les compartiments réfrigérateur et congélateur)

Les bacs de porte peuvent être déplacés pour répondre à vos besoins de rangement spécifiques.

Pour retirer un bac, soulevez-le pour ensuite le sortir en ligne droite. Pour installer un bac, placez-le dans la pièce de retenue de la porte, puis poussez-le doucement jusqu'à la pièce d'arrêt.

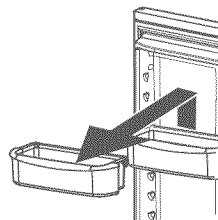

Fig.8 Bac de porte

## Tablette pour produits laitiers

La tablette pour produits laitiers offre un espace de rangement pratique dans la porte pour les produits pouvant être tartinés, comme le beurre et la margarine. Sur certains modèles, ce compartiment peut être placé dans plusieurs endroits différents pour répondre à vos besoins de rangement.

### Pour les retirer :

- Glissez la tablette pour produits laitiers vers le haut et retirez-la.

### Pour les installer :

- Glissez l'assemblage vers l'intérieur et le bas pour fixer les crochets solidement à la contre-porte.

### Pour retirer la porte du compartiment des produits laitiers :

- Appuyez sur les côtés de la porte et retirez-la.

### Pour installer la porte du compartiment des produits laitiers :

- Glissez les côtés de la porte dans la tablette pour produits laitiers jusqu'à ce que les points d'articulation s'enclenchent.

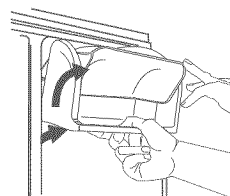

Fig.9 Tablette pour produits laitiers et porte

## Refroidisseur de boisson

Ce refroidisseur permet de garder les boissons et autres produits à une température plus froide que celle des autres sections du compartiment réfrigérateur. Une entrée dirige l'air du congélateur dans le refroidisseur.

### Réglages

La roulette supérieure située sur la paroi gauche du compartiment réfrigérateur sert de réglage pour le refroidisseur de boisson. Tournez la partie extérieure de la roulette dans le sens inverse des aiguilles d'une montre pour augmenter la circulation d'air et réduire la température du refroidisseur de boisson.

### Pour retirer le refroidisseur de boisson :

- Videz le refroidisseur de boisson.
- Glissez l'assemblage vers le haut et retirez-le en ligne droite.

Remarque : si le refroidisseur de boisson est installé directement sous la tablette pour produits laitiers ou un bac de porte, retirez la tablette ou le bac avant de retirer le refroidisseur.

### Pour installer le refroidisseur de boisson :

- Alignez l'une des entrées d'air avec l'ouverture sur la porte.
- Glissez l'assemblage vers l'intérieur et le bas pour fixer les crochets solidement sur la contre-porte.

Remarque : le refroidisseur de boisson ne fonctionne pas correctement lorsque l'ouverture de l'entrée d'air n'est pas alignée avec l'emplacement de commande.

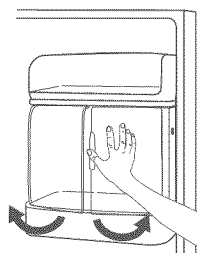

Fig.10 Refroidisseur de boisson

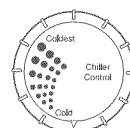

Fig.11 Réglage du refroidisseur de boisson

## Tablettes

Les tablettes peuvent être déplacées pour répondre à vos besoins de rangement spécifiques.

### Pour retirer une tablette :

- Décrochez la partie droite de la tablette du rail de cabinet ou des fixations murales, puis glissez-la vers la droite.

### Pour installer la tablette :

- Remplacez la tablette dans le rail de cabinet du côté gauche. Fixez la tablette dans le rail de cabinet du côté droit (ou les fixations murales).

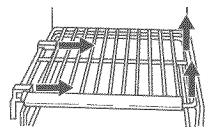

Fig.12 Tablette de congélateur

## Bacs et tiroirs

Les bacs et tiroirs (leur style peut varier) sont coulissants pour faciliter l'accès aux aliments placés à l'arrière.

### Pour les retirer :

- Tirez-le vers l'extérieur pour le sortir au complet. Soulevez le devant du bac et retirez-le.

### Pour les installer :

- Glissez le bac ou tiroir dans le rail de cabinet. Soulevez le devant du bac ou tiroir, puis glissez-le vers l'arrière du réfrigérateur.

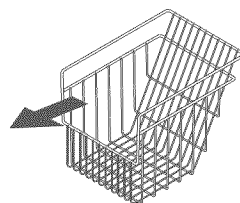

Fig.13 Tiroir de congélateur

## Bac à glaçons

Le bac à glaçons se trouve sous l'appareil à glaçons automatique (voir page 119 pour les instructions de retrait et d'installation).

Votre réfrigérateur est équipé d'un système pouvant fabriquer et distribuer automatiquement des glaçons et de la glace concassée, en plus de filtrer, refroidir et distribuer de l'eau.

Une fois votre réfrigérateur raccordé à la plomberie (voir page 105) et l'appareil à glaçons mis en marche (voir page 119), vous pourrez apprécier ces étonnantes fonctionnalités. Le distributeur est contrôlé à partir du panneau de commande situé à l'extérieur de la porte du compartiment congélateur.

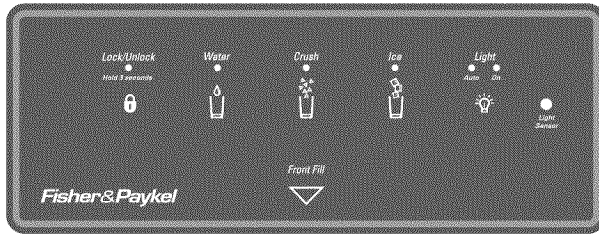

Fig.14 Panneau de commande des glaçons et de l'eau (RX256DT7X1)

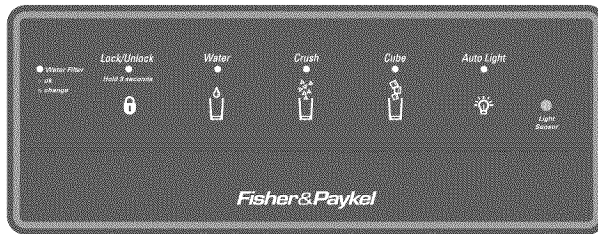

Fig.15 Panneau de commande des glaçons et de l'eau (RX256DT4X1 / RX216DT4X1)

## Plaquette de distributeur

La plaquette de distributeur est située sur la paroi arrière de la zone de distribution. Lorsque vous appuyez sur la plaquette du distributeur, ce dernier distribue l'élément sélectionné sur son panneau de commande.

## Plateau amovible

Le plateau amovible dans le bas de la zone de distribution est conçu pour recevoir les petits déversements. Vous pouvez le retirer pour procéder au nettoyage et à la vidange. Comme il ne sert pas de drain, ne le laissez pas déborder. En cas de débordement, retirez le plateau pour essuyer l'eau.

## Verrou du distributeur

Le verrou du distributeur désactive la distribution de glaçons et d'eau.

- Pour verrouiller le distributeur, maintenez la touche LOCK/UNLOCK enfoncée pendant trois secondes. Le témoin lumineux vert s'allume alors au-dessus de la touche.
- Pour déverrouiller le distributeur, maintenez la touche LOCK/UNLOCK enfoncée pendant trois secondes. Le témoin lumineux vert s'éteint alors.

## Attention!

*Pour éviter les blessures et dommages matériels, suivez ces consignes :*

- Ne placez pas les doigts, les mains ou tout corps étranger dans l'ouverture du distributeur.
- N'utilisez pas d'objets pointus pour briser les glaçons.
- Ne distribuez pas les glaçons directement dans les verres minces et les articles en porcelaine ou en cristal délicat.

## Remplissage par le devant (sur certains modèles)

Vous pouvez appuyer sur la touche FRONT FILL pour distribuer de l'eau sans utiliser la plaquette du distributeur.

### Pour distribuer l'eau

- Sélectionnez l'eau sur le panneau de commande (le témoin lumineux vert s'allumera).
- Placez votre contenant contre la plaquette du distributeur et appuyez.
- Relâchez la pression pour arrêter la distribution d'eau.  
Ou, sur certains modèles :  
▪ Placez le contenant sous le pistolet de distribution.  
▪ Appuyez sur la touche FRONT FILL.

### Pour distribuer des glaçons ou de la glace concassée

- Sélectionnez les glaçons ou la glace concassée sur le panneau de commande (le témoin lumineux vert s'allumera).
- Placez votre verre ou contenant contre la plaquette du distributeur et appuyez (pour la glace concassée, tenez votre contenant aussi près que possible de la chute).
- Lorsque vous avez suffisamment de glace, retirez lentement votre verre.

### Pour distribuer l'eau et la glace en même temps (sur certains modèles)

- Sélectionnez les glaçons ou la glace concassée.
- Placez votre contenant contre la plaquette du distributeur et appuyez.
- Appuyez en même temps sur la touche FRONT FILL pour distribuer l'eau.
- Lorsque vous avez suffisamment de glace, relâchez lentement la touche FRONT FILL et retirez votre verre.

### Remarque :

- Il est possible que vous ne puissiez pas changer le mode de la glace (Ice Mode) pendant que le distributeur de glaçons est en fonction.
- Le distributeur se verrouille automatiquement lorsqu'il est activé pendant plus de cinq minutes. Voir section Verrou du distributeur (page 117) pour savoir comment le déverrouiller.
- Une fois la distribution terminée, une petite quantité d'eau peut s'écouler. Cette eau est récoltée par le plateau d'égouttage. Les déversements importants doivent être essuyés.

## Lumière

- Une lumière s'allume à pleine puissance à l'intérieur de la cavité du distributeur lorsque vous distribuez de la glace ou de l'eau en utilisant la plaquette principale du distributeur.
- Appuyez une fois sur la touche LIGHT pour sélectionner la fonction d'éclairage automatique (Auto Light); le témoin lumineux Auto Light s'allume alors. Cette fonction active la lumière du distributeur lorsque le capteur de luminosité détecte que le niveau d'éclairage de la pièce est faible. Sur certains modèles, le niveau de cette lumière est contrôlé par la fonction de sélection automatique du niveau d'éclairage (voir page 111).
- Sur certains modèles, vous pouvez appuyer à nouveau sur la touche LIGHT pour allumer la lumière du distributeur de façon continue. Le témoin lumineux ON s'allume alors.
- Appuyez à nouveau sur la touche LIGHT pour éteindre la lumière du distributeur.

## Remplacement et réinitialisation du filtre (RX256DT4X1 / RX216DT4X1)

- Le filtre à eau doit être remplacé à tous les 12 mois, ou après que 750 gallons (2 838 litres) d'eau aient été distribués (optez pour l'intervalle le plus rapproché).
- Lorsqu'il est nécessaire de remplacer le filtre, le témoin lumineux de remplacement de filtre s'allume en rouge. Il demeure rouge jusqu'à la réinitialisation.
- Pour réinitialiser l'indicateur de filtre, appuyez sur les touches LOCK/UNLOCK et WATER du distributeur en même temps, puis maintenez-les enfoncées pendant quatre secondes.
- Assurez-vous que le témoin lumineux vert clignote trois fois lors de la réinitialisation de l'indicateur.
- Pour réinitialiser le filtre du RX256DT7X1, consultez la page 110.

## Appareil à glaçons automatique

Raccordez l'appareil à glaçons à l'alimentation en eau en suivant les instructions des pages 105 – 106. Pour assurer le rendement optimal de l'appareil à glaçons, il est primordial que le débit d'eau soit convenable et que le réfrigérateur soit au niveau.

Remarque : les guides de cote énergétique affichés sur le réfrigérateur au moment de l'achat ne tiennent pas compte de la consommation énergétique supplémentaire de l'appareil à glaçons.

### Instructions d'utilisation

#### Pour commencer à fabriquer des glaçons

- Assurez-vous que le bac à glaçons est bien installé.
- Abaissez doucement le bras métallique à l'intérieur du bac à glaçons.
- Lorsque la température du compartiment congélateur atteint 0 °F (-18 °C), l'appareil à glaçons se remplit d'eau.
- Une fois l'installation terminée, le premier lot de glaçons est produit après environ trois à six heures.
- Après la production du premier lot de glaçons, un lot complet est produit à chaque deux ou trois heures (environ).
- Jetez les glaçons produits au cours des 12 premières heures d'utilisation.
- L'appareil continue de produire des glaçons jusqu'à ce que le niveau de la glace soulève le bras métallique pour arrêter la production.

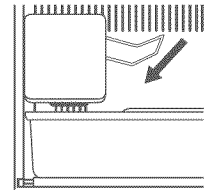

Fig.16 Appareil à glaçons (à l'intérieur du congélateur)

#### Pour arrêter la production de glaçons

Soulevez le bras métallique à l'intérieure du bac à glaçons jusqu'à ce qu'un déclic soit audible. L'appareil à glaçons ne produit ou ne distribue pas de glaçons si vous n'abaissez pas le bras.

#### Pour retirer le bac à glaçons

Arrêtez la production de glaçons en soulevant le bras métallique.

Soulevez le bac à glaçons légèrement, puis tirez-le vers l'avant.

#### Pour installer le bac à glaçons

Tournez le vilebrequin à l'arrière du bac à glaçons d'un demi-tour dans le sens inverse des aiguilles d'une montre.

Placez le bac dans les rails et glissez-le doucement vers l'arrière.

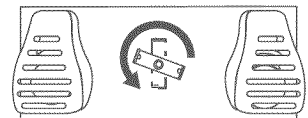

Fig.17 Vilebrequin

**Informations concernant la fabrication de glaçons**

- Les deux premiers lots de glaçons produits peuvent contenir des cubes petits ou de formes irrégulières en raison de la présence d'air dans la conduite d'alimentation.
- Une fois la production de glaçons terminée, il est normal que quelques cubes soient collés ensemble. Vous pouvez les séparer facilement.
- Lorsque l'appareil à glaçons n'est pas utilisé régulièrement, les glaçons peuvent avoir mauvais goût et être troubles, petits et collés ensemble. Videz et nettoyez le bac périodiquement dans de l'eau tiède. Faites-le sécher complètement avant de le réinstaller.
- L'appareil à glaçons peut produire quelques sons pendant l'utilisation. Les bruits de cliquetis, crépitements et bourdonnements sont tous normaux.
- Ne rangez rien d'autre que les glaçons fabriqués par l'appareil dans le bac à glaçons.

**⚠ MISE EN GARDE!****Risque mécanique**

Ne placez pas les doigts ni les mains sur le mécanisme de fabrication de glaçons automatique pendant que le réfrigérateur est branché. Cette consigne vise à prévenir les blessures potentielles. Elle permettra également de prévenir tout contact avec les pièces mobiles du mécanisme d'éjection et l'élément chauffant servant à dégager les glaçons.

Dans certaines circonstances peu fréquentes, les glaçons peuvent être décolorés (avec une teinte habituellement verte bleuâtre). Cette décoloration inhabituelle peut résulter d'une combinaison de facteurs, telle que certaines caractéristiques de l'eau locale, la plomberie de votre domicile et l'accumulation de sels de cuivre dans une conduite d'alimentation en eau inactive raccordée à l'appareil à glaçons. La consommation répétée de ces glaçons décolorés peut être nuisible pour votre santé. Si vous constatez la présence de décoloration, jetez les glaçons et contactez votre détaillant pour vous procurer un filtre de conduite d'eau.

Les fuites dues aux raccordements d'alimentation en eau incorrects peuvent causer de la moisissure.

Nettoyez les déversements d'eau et de glace pour éviter de causer des blessures et prévenir la formation de moisissure.

Le défaut de se conformer à ces instructions peut causer la mort ou des blessures.



## Retrait et installation du filtre à eau

**⚠ MISE EN GARDE!****Risque d'empoisonnement**

Pour éviter une maladie grave, voire la mort, n'utilisez pas le réfrigérateur dans un endroit où l'eau est impropre à la consommation ou de qualité inconnue sans utiliser un système de désinfection en amont ou en aval du filtre.

Le défaut de se conformer à ces instructions peut causer la mort ou des blessures.

**Important!**

- Après l'installation d'un nouveau filtre à eau, distribuez toujours de l'eau pendant deux minutes avant de retirer le filtre pour une raison quelconque. L'air emprisonné dans le système pourrait entraîner l'éjection de l'eau et de la cartouche. Soyez prudent lors du retrait.
- Le capuchon de dérivation ne filtre pas l'eau lorsqu'il est installé. Assurez-vous d'avoir une cartouche de remplacement disponible au moment de changer le filtre.
- Si le système de filtration d'eau gèle, remplacez le filtre.
- Si le système de distribution d'eau n'a pas été utilisé pendant plusieurs mois ou si l'eau présente un goût ou une odeur désagréable, rincez le système en distribuant de l'eau pendant deux ou trois minutes. Si le goût ou l'odeur persiste, remplacez le filtre.

**Installation initiale**

Le filtre à eau est situé dans le coin supérieur droit du compartiment réfrigérateur.

- 1 Ouvrez le boîtier du filtre en appuyant sur la languette à l'avant du boîtier.
- 2 Retirez le capuchon de dérivation bleu et conservez-le pour usage ultérieur.
- 3 Retirez l'étiquette de scellage à l'extrémité du filtre et insérez-le dans la tête de filtre.
- 4 Tournez le filtre doucement dans le sens des aiguilles d'une montre, jusqu'à ce qu'il s'arrête. Refermez le couvercle du filtre.
- 5 Réduisez les risques d'éclaboussure en évacuant l'air du système. Utilisez le distributeur pour faire couler l'eau en continu pendant deux minutes, jusqu'à ce que le débit soit régulier. Lors de la première utilisation, attendez environ une ou deux minutes pour permettre au réservoir d'eau interne de se remplir.
  - Un rinçage supplémentaire peut être nécessaire dans les maisons où l'eau est de mauvaise qualité.

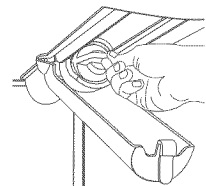

Fig.18 Boîtier du filtre et capuchon de dérivation

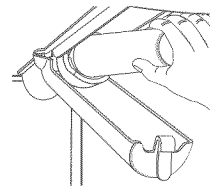

Fig.19 Boîtier du filtre et filtre

## Remplacement du filtre à eau

### **Important!**

*L'air emprisonné dans le système pourrait entraîner l'éjection de l'eau et de la cartouche. Soyez prudent lors du retrait.*

- 1 Tournez le filtre dans le sens inverse des aiguilles d'une montre pour le dégager de la tête de filtre.
- 2 Videz l'eau du filtre dans un évier, puis jetez-le avec les ordures ménagères.
- 3 Essuyez l'excès d'eau dans le couvercle du filtre, puis suivez les étapes 2 à 4 de la procédure Installation initiale (page 121).

Le filtre doit être changé au moins à tous les 12 mois, ou après que 750 gallons (2 838 litres) d'eau aient été distribués (optez pour l'intervalle le plus rapproché).

### **Important!**

*La qualité de l'eau et la quantité utilisée déterminent la durée de vie du filtre à eau. Lorsque la consommation est importante ou que l'eau est de mauvaise qualité, il peut être nécessaire de remplacer le filtre plus souvent.*

Pour acheter un filtre à eau de remplacement (pièce numéro 13040210), contactez votre détaillant ou appelez au 1.888.9.FNP.USA (1.888.936.7872).

Le distributeur peut être utilisé sans filtre à eau. Si vous choisissez cette option, remplacez le filtre par le capuchon de dérivation bleu fourni.

## Caractéristiques du système et données de performance

### Cartouche de filtration d'eau pour réfrigérateur - Modèle UKF8001AXX

#### Caractéristiques

Débit d'utilisation (maximal)	0,78 gallons par minute (2,9 l/min)
Durée d'utilisation nominale UKF8001AXX-750 (maximale)	750 gallons/2 838 litres
Température d'utilisation maximale	100 °F/38 °C
Pression minimale requise	35 psi/241 kPa
Température d'utilisation minimale	33 °F/1 °C
Pression d'utilisation maximale	120 psi/827 kPa



1000 Apollo Road  
Eagan, Minnesota 55121-2240  
651.450.4913  
EPA EST n° 10350-MN-005  
100834/B

#### Données de performance

Norme n° 42 : Effets esthétiques								
Paramètre	USEPA MCL	Concentration à l'entrée	Moyenne à l'entrée	Sortie		% de réduction		Taux de réduction min. requis
				Moyenne	Maximale	Moyen	Minimal	
Chlore	-	2,0 mg/l ± 10 %	1,88 mg/l	<0,05136364 mg/l	0,06 mg/l	>97,26 %	96,84 %	50 %
Goût et odeur	-	-	-	-	-	-	-	-
Substances particulaires**	-	au moins 10 000 particules/ml	5 700 000 part./ml	30 583 part./ml	69 000 part./ml	99,52 %	98,94 %	85 %

Norme n° 53 : Effets sur la santé								
Paramètre	USEPA MCL	Concentration à l'entrée	Moyenne à l'entrée	Sortie		% de réduction		Taux de réduction min. requis
				Moyenne	Maximale	Moyen	Minimal	
Turbidité	1 NTU**	11 ± 1 NTU***	10,7 NTU	0,31 NTU	0,049 NTU	97,09 %	95,20 %	0,5 NTU
Microbes	Réduction de 99,5 %	Min. 50 000/l	166 500 #/L	<1 #/l	<1 #/l	>99,99 %	>99,99 %	>99,95 %
Amiante	Réduction de 99 %	10 <sup>7</sup> 10 <sup>6</sup> fibres/l; fibres >10 micromètres de longueur	155 MF/l	<1 MF/l	<1 MF/l	>99,99 %	>99,99 %	99 %
Plomb à pH 6,5	0,015 mg/l	0,15 mg/l + 10 %	0,153 mg/l	<0,001 mg/l	<0,001 mg/l	>99,35 %	>99,29 %	0,10 mg/l
Plomb à pH 8,5	0,015 mg/l	0,15 mg/l + 10 %	0,150 mg/l	<0,001 mg/l	<0,001 mg/l	>99,33 %	>99,29 %	0,10 mg/l
Mercuré à pH 6,5	0,002 mg/l	0,006 mg/l ± 10 %	0,006 mg/l	0,0003 mg/l	0,0005 mg/l	95,70 %	90,91 %	0,002 mg/l
Mercuré à pH 8,5	0,002 mg/l	0,006 mg/l ± 10 %	0,006 mg/l	0,0008 mg/l	0,0015 mg/l	86,22 %	75,93 %	0,002 mg/l
Atrazine	0,003 mg/l	0,009 mg/l + 10 %	0,009 mg/l	<0,002 mg/l	0,002 mg/l	76,99 %	75,31 %	0,003 mg/l
Benzène	0,005 mg/l	0,015 mg/l ± 10 %	0,014 mg/l	0,0006 mg/l	0,0011 mg/l	95,71 %	92,14 %	0,005 mg/l
Carbofuran	0,04 mg/l	0,08 mg/l ± 10 %	0,081 mg/l	<0,001 mg/l	<0,001 mg/l	98,74 %	98,46 %	0,04 mg/l
p-Dichlorobenzène	0,075 mg/l	0,225 mg/l ± 10 %	0,208 mg/l	<0,0005 mg/l	<0,0005 mg/l	99,76 %	99,74 %	0,075 mg/l
Lindane	0,0002 mg/l	0,002 mg/l + 10 %	0,002 mg/l	0,000 mg/l	<0,0001 mg/l	98,72 %	96,50 %	0,0002 mg/l
Toxaphène	0,003 mg/l	0,015 ± 10 %	0,015 mg/l	<0,001 mg/l	<0,001 mg/l	92,97 %	91,67 %	0,003 mg/l

\* Mesure avec débit de 0,78 gallons par minute (2,9 l/min); pression de 60 psi;  
pH de 7,5 + 0,5; température de 68 ° + 5 °F (20 ° + 3 °C)

\*\* Mesures en particules/ml. Utilisation de particules de 0,5 - 1 micron

\*\*\* NTU - Unités de turbidité néphéléométrique



Modèles UKF8001AXX-750 testés et certifiés par NSF International conformément aux normes ANSI/NSF 42 et 53 pour l'élimination des :

Norme n° 42 : Effets esthétiques  
Réduction du goût et de l'odeur  
Odeur et goût de chlore  
Unité de filtration mécanique  
Réduction des particules - Classe 1

Norme n° 53 : Effets sur la santé  
Unité de réduction des contaminants chimiques  
Réduction de la concentration en plomb, atrazine, lindane, benzène, carbofuran, p-dichlorobenzène, mercure et toxaphène  
Unité de filtration mécanique  
Réduction de microbes, turbidité et amiante

#### Conditions d'utilisation générales

Lisez cette fiche technique et les caractéristiques de l'appareil pour vérifier s'il peut répondre à vos besoins de traitement.

**N'UTILISEZ PAS ce produit avec de l'eau impropre à la consommation ou dont la qualité est inconnue sans utiliser un système de désinfection approprié en amont ou en aval du filtre. Vous pouvez utiliser un système certifié pour l'élimination des microbes en présence d'une eau désinfectée pouvant contenir des microbes filtrables.**

**UTILISEZ CE PRODUIT UNIQUEMENT AVEC UNE SOURCE D'EAU FROIDE. ASSUREZ-VOUS DE RESPECTER LES CODES ET RÈGLEMENTS LOCAUX ET PROVINCIAUX.**

Le système de filtration d'eau rétractable utilise une cartouche de filtration UKF8001AXX remplaçable. Le remplacement en temps opportun de la cartouche est essentiel pour assurer une performance optimale du système de filtration. Consultez la section applicable de votre Guide de l'utilisateur pour obtenir les instructions d'utilisation générales, les conditions d'entretien et les informations de dépannage. Le prix de vente suggéré pour un filtre à eau de rechange est de 39,99 \$US.

Ce système a été testé conformément aux normes ANSI/NSF 42 et 53 pour l'élimination des substances mentionnées ci-dessus. La concentration des substances indiquées dans l'eau entrant dans le système a été réduite à une valeur inférieure ou égale à la limite admissible établie pour l'eau quittant le système, tel que spécifié par les normes ANSI/NSF 42 et 53.

État de la Californie  
Département des Services de la Santé

Dispositif de traitement de l'eau  
Numéro de certificat  
03 - 1583

Date d'émission : 16 septembre 2003

Date de révision : 22 avril 2004

Marque de commerce/Désignation de modèle

UKF8001AXX750  
469006-750  
67003523-750

Éléments de remplacement

UKF8001AXX  
469006  
67003523

Fabricant : PentaPure Inc.

Le(s) dispositif(s) de traitement de l'eau mentionné(s) sur ce certificat répond(ent) aux exigences des tests prévus par la Section 116830 du Code de la Santé et de la Sécurité (Health and Safety Code) pour ces contaminants nocifs :

Contaminants microbiologiques et turbidité

Microbes  
Turbidité

Contaminants inorganiques/radiologiques

Amiante  
Plomb  
Mercure

Contaminants organiques

Atrazine  
Lindane  
Benzène  
Carbofuran  
p-dichlorobenzène  
Toxaphène

Capacité d'utilisation nominale : 750 gallons (2 838 litres)

Débit d'utilisation nominale : 0,78 gallons par  
minute (2,9 l/min)

Conditions de certification :

N'utilisez pas ce produit en présence d'une eau de qualité microbiologique insatisfaisante ou inconnue, sauf si un système certifié pour l'élimination des microbes est installé pour traiter l'eau désinfectée pouvant contenir des microbes filtrables.

## Viandes rouges

- Déposez la viande rouge et fraîche dans une assiette, puis recouvrez-la d'un papier ciré, d'une pellicule plastique ou d'une feuille d'aluminium.
- Conservez la viande cuite et la viande crue dans des assiettes distinctes. Ainsi, vous évitez que le liquide de la viande crue ne contamine la viande déjà cuite.
- La charcuterie doit être consommée pendant la période de conservation recommandée.

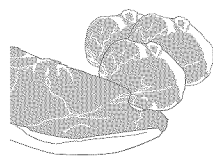

## Volaille

- L'intérieur et l'extérieur des volailles entières doivent être bien rincés à l'eau froide. Asséchez la volaille et déposez-la dans une assiette. Couvrez-la d'une pellicule plastique ou de papier d'aluminium.
- Les pièces de volaille doivent être conservées de la même façon. Les volailles entières (poulet, dinde, etc.) ne doivent être farcies qu'au moment de la cuisson afin d'éviter une intoxication alimentaire.
- Refroidissez et réfrigérez rapidement la volaille cuite. Retirez la farce de la volaille et conservez-la séparément.

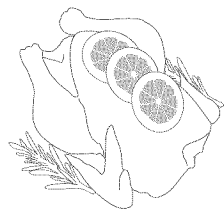

## Poissons et fruits de mer

- Les poissons entiers et les filets doivent être consommés le jour de leur achat. Jusqu'à la cuisson, conservez-les au réfrigérateur dans une assiette recouverte d'une pellicule plastique, d'un papier ciré ou d'une feuille d'aluminium.
- S'il est nécessaire de les conserver jusqu'au lendemain ou plus tard, assurez-vous de sélectionner un poisson très frais. Les poissons doivent être rincés à l'eau froide afin de retirer les écailles et les impuretés, puis asséchés au moyen d'un essuie-tout. Déposez les poissons entiers ou les filets dans un sac en plastique scellé.
- Conservez les mollusques et crustacés au réfrigérateur en tout temps. Consommez-les dans un délai de un à deux jours.

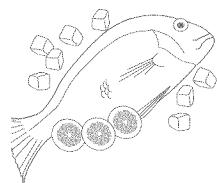

## Aliments précuits et restes de table

- Ces aliments doivent être conservés dans des contenants couverts pour prévenir leur déshydratation.
- Conservez-les uniquement pendant un ou deux jours.
- Réchauffez les restes de table une seule fois, à feu élevé.

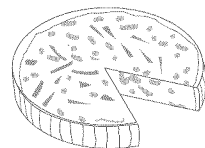

## Bacs à fruits et légumes

- Bien qu'il soit préférable de conserver la plupart des fruits et légumes à basse température, assurez-vous de ne pas conserver d'agrumes, de fruits tropicaux, de tomates et de concombres à des températures inférieures à 47 °F (7 °C) pendant de longues périodes.
- Des changements indésirables se produisent à basse température, tels le ramollissement de la pelure, le brunissement, la décomposition accélérée et la perte de saveur.
- Ne réfrigérez pas les avocats (jusqu'à ce qu'ils soient pelés), les bananes, les mangues ou les pépinois.
- Pour plus d'informations sur la conservation des fruits et légumes, consultez la page 113.

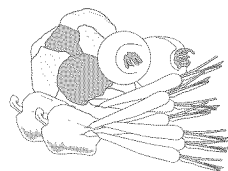

Le fait de congeler les aliments à 0 °F (-18 °C) réduit l'activité microbienne ainsi que les réactions chimiques et physiques. Cela permet de conserver les aliments bien plus longtemps que dans le réfrigérateur.

## Aliments congelés

Pour de meilleurs résultats :

- Sélectionnez uniquement des aliments de bonne qualité qui se congèlent bien.
- Conservez-les à 0 °F (-18 °C) ou moins. Assurez-vous de maintenir cette température en évitant d'ouvrir inutilement la porte du congélateur. Si votre crème glacée est molle, la température de votre congélateur n'est pas assez basse.
- Laissez un espace au-dessus des contenants, des pots en verre ou des sacs en plastique contenant des liquides ou des aliments semi-solides. Ces derniers prennent de l'expansion en congelant. Généralement, un espace de 1 po (20 à 50 mm) est recommandé. Scellez vos contenants. Idéalement, retirez l'air du contenant une fois que l'aliment est congelé.
- Les emballages et les contenants d'aliments solides doivent être évacués de l'air qu'ils contiennent, puis scellés adéquatement avant d'être congelés.
- Congelez les aliments immédiatement et le plus rapidement possible. Ne congelez que de petites quantités d'aliments à la fois. Pour de meilleurs résultats, nous vous recommandons de congeler seulement 2,2 lb (1 kg) d'aliments par 0,9 pi<sup>3</sup> (25 l) d'espace de congélateur à la fois.
- Décongelez les aliments dans le réfrigérateur, si possible, ou utilisez un four à micro-ondes ou un four multifonction.
- Assurez une rotation constante des aliments. Consommez les aliments dans l'ordre où ils ont été congelés. N'excédez pas la durée de conservation recommandée.
- Utilisez des emballages spéciaux pour la congélation afin de préserver la qualité des aliments.
- Si les aliments sont simplement recouverts d'une pellicule plastique, placez-les dans un sac en plastique pour congélateur.

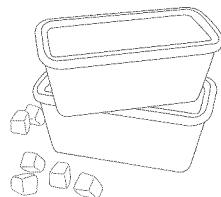

## Durées de conservation recommandées au congélateur

Ces durées de conservation doivent être respectées.

Mois	Aliments conservés
1	Bacon, ragoût, lait
2	Pain, crème glacée, saucisses, tartes (viande et fruit), mollusques et crustacés préparés, poissons huileux
3	Poissons non huileux, mollusques et crustacés, pizza, pains cuits et muffins
4	Jambon, gâteaux, biscuits, côtelettes de bœuf et d'agneau, pièces de volaille
6	Beurre, légumes (blanchis), œufs entiers et jaunes d'œuf, écrevisse cuit, viande hachée (cru), porc (cru)
12	Fruit (sec ou dans le sirop), blancs d'œuf, bœuf (cru), poulet entier, agneau (cru), gâteaux aux fruits

## Viande, volaille et gibier

- Ne tentez pas de congeler plus de 2,2 lb (1 kg) de viande par 0,9 pi<sup>3</sup> (25 l) d'espace de congélateur à la fois. La viande doit être congelée rapidement afin qu'elle conserve sa texture.
- Ne farcissez pas la volaille avant de la congeler.
- Décongelez toujours la volaille entièrement avant la cuisson.
- La viande peut être cuite à l'état congelé ou être partiellement ou entièrement décongelée. Rappelez-vous de prolonger le temps de cuisson des pièces cuites à partir de leur état congelé.



## Poisson

- Il est préférable de se procurer le poisson congelé offert sur le marché. Si toutefois vous souhaitez congeler du poisson à la maison, assurez-vous qu'il est très frais et de bonne qualité.
- Nettoyez-le, enlevez les écailles et laissez-le entier de préférence. Tous les poissons devraient être déposés dans un emballage à double épaisseur car selon le type de poisson, l'odeur et la saveur peuvent se transférer rapidement aux autres aliments. Scellez adéquatement l'emballage.
- Pour de meilleurs résultats, cuisez-les à partir de l'état congelé ou légèrement décongelé.

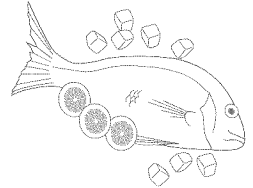

## Légumes

- La plupart des légumes se congèlent bien, mais les légumes à feuilles (salades) perdent de leur croquant. Les autres légumes, comme les céleris, les oignons et les tomates, doivent être utilisés uniquement dans les plats cuisinés car leur pelure ramollie en congelant.
- Ne congélez que des légumes de bonne qualité, mûrs et prêts à manger.
- Jetez tous les légumes qui sont endommagés.
- **Vous devez blanchir la plupart des légumes crus avant de les congeler.**
- Le blanchiment consiste à faire cuire les légumes pendant un court laps de temps pour éliminer les enzymes. Si les enzymes ne sont pas détruits, les légumes peuvent se modifier chimiquement et physiquement pendant la congélation.
- Les légumes peuvent être blanchis dans l'eau bouillante, à la vapeur ou au four à micro-ondes. Dans l'eau bouillante, laissez les légumes cuire de 2 à 4 minutes, puis refroidissez-les rapidement.
- En règle générale, il est préférable de cuire les légumes à l'état congelé.

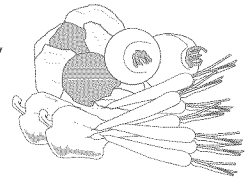

## Aliments préparés et cuits

- La plupart des plats cuisinés peuvent être congelés, mais nous vous recommandons de ne pas congeler les aliments suivants (car ils risquent de se séparer lors de la décongélation) : Blanc d'œuf cuit, crèmes pâtisseries, fourrages à la crème et puddings au lait, mets gélatineux, mayonnaises et vinaigrettes similaires, nappages de meringue.

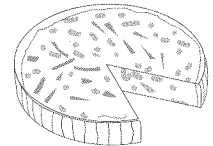

## Fruits

- Ne congélez que des fruits de bonne qualité, mûrs et prêts à manger. Sélectionnez de préférence des variétés de fruits qui se congèlent.
- Évitez de peler les fruits.
- La méthode d'emballage des fruits dépend de l'usage souhaité. Les fruits conservés dans un sirop sont parfaits pour les desserts, tandis que les fruits conservés sans sucre peuvent être utilisés pour la cuisson.



## Tableau de nettoyage du réfrigérateur

**Important!**

*Lors du nettoyage de votre réfrigérateur, veuillez porter attention au tableau ci-dessous. Une technique de nettoyage inappropriée peut endommager votre réfrigérateur. Ne placez pas les bacs, tablettes ou accessoires dans un lave-vaisselle.*

Pièce	À utiliser	À ne pas utiliser
<b>Portes et extérieur avec peinture texturée ou lisse</b> Les dommages causés au fini résultant de l'usage inapproprié de produits de nettoyage ou de produits non recommandés ne sont pas couverts par la garantie offerte avec ce produit.	Utilisez 4 cuillerées à table de bicarbonate de soude dissoutes dans 1 l d'eau savonneuse tiède.  Rincez les surfaces avec de l'eau tiède et propre, puis séchez-les immédiatement pour éviter de laisser des taches d'eau.	Nettoyants abrasifs ou puissants. Ammoniaque. Javellisants au chlore. Détergents concentrés ou solvants. Tampons à récurer en métal ou plastique.
<b>Intérieur du cabinet</b>		
<b>Portes en acier inoxydable et extérieur</b> Les dommages causés au fini en acier inoxydable résultant de l'usage inapproprié de produits de nettoyage ou de produits non recommandés ne sont pas couverts par la garantie offerte avec ce produit.	Utilisez une eau tiède et savonneuse, ainsi qu'une éponge ou un linge doux et propre.  Rincez les surfaces avec de l'eau tiède et propre, puis séchez-les immédiatement pour éviter de laisser des taches d'eau.	Nettoyants abrasifs ou puissants. Ammoniaque. Javellisants au chlore. Détergents concentrés ou solvants. Tampons à récurer en métal ou plastique. Produits à base de vinaigre. Nettoyants à base d'essence d'agrumes.
<b>Joints de porte</b>	Utilisez une eau tiède et savonneuse, ainsi qu'une éponge ou un linge doux et propre.	Nettoyants abrasifs ou puissants. Tampons à récurer en métal ou plastique.
<b>Serpentin réfrigérant</b> Retirez la grille inférieure pour y accéder.	Utilisez le tuyau d'un aspirateur.	Un objet autre qu'un aspirateur.
<b>Grille de sortie du ventilateur de condenseur</b> Voir l'arrière du réfrigérateur.	Utilisez le tuyau d'un aspirateur avec la brosse accessoire.	
<b>Accessoires</b> Tablettes, bacs, tiroirs, etc.	Suivez les instructions de retrait et d'installation dans la section des accessoires correspondants.  <b>Laissez les accessoires s'adapter à la température de la pièce.</b>  Utilisez une solution diluée de détergent et une éponge ou un linge doux et propre pour le nettoyage.  Utilisez une petite brosse en plastique pour nettoyer dans les crevasses. Rincez les surfaces avec une eau tiède et propre.  Séchez le verre et les accessoires transparents pour éviter de laisser des taches.	Un lave-vaisselle.

## Élimination des odeurs du réfrigérateur

**⚠ MISE EN GARDE!****Risque de choc électrique**

Débranchez le réfrigérateur de la prise de courant avant de le nettoyer. Une fois le nettoyage terminé, rebranchez-le à la prise de courant.

Le défaut de se conformer à ces instructions peut causer la mort ou des blessures.

- 1 Retirez tous les aliments et éteignez le réfrigérateur (OFF).
- 2 Débranchez le réfrigérateur de la prise de courant.
- 3 Nettoyez les parois, la base et la partie supérieure à l'intérieur du cabinet, les tiroirs, les tablettes et les joints en suivant les instructions (voir page 128).
- 4 Utilisez une petite brosse pour appliquer une solution diluée de détergent dans les crevasses. Laissez agir pendant cinq minutes. Rincez les surfaces avec une eau tiède. Essuyez les surfaces avec un linge doux et propre.
- 5 Lavez et essuyez l'ensemble des bouteilles, contenants et récipients. Jetez les produits avariés ou périmés.
- 6 Enveloppez ou rangez les aliments causant des odeurs dans des contenants hermétiques pour prévenir les odeurs récurrentes.
- 7 Rebranchez le réfrigérateur à la prise de courant et remplacez les aliments à l'intérieur.
- 8 Laissez le réfrigérateur refroidir.
- 9 Après 24 heures, vérifiez si l'odeur a été éliminée.
- 10 Si l'odeur est toujours présente, il est possible qu'un liquide se soit écoulé dans le plateau d'évaporation. Dans ce cas, il peut être nécessaire d'appeler le service à la clientèle (voir page 143).

**Conseils pour l'économie d'énergie**

Plusieurs actions très simples peuvent vous aider à économiser de l'énergie.

**Pendant l'installation**

- Placez le réfrigérateur dans la partie la plus froide de la pièce. Évitez de l'installer dans les zones exposées à l'ensoleillement direct ou à proximité de conduits de chauffage, de bouches de chaleur ou de tout autre appareil produisant de la chaleur. Si cela n'est pas possible, isolez l'extérieur à l'aide d'une section d'armoire ou d'une épaisseur d'isolant supplémentaire.
- Assurez-vous de mettre le réfrigérateur au niveau pour que les portes ferment correctement.

**Pendant l'utilisation**

- Évitez de surcharger les tablettes pour ne pas réduire la circulation d'air.
- N'utilisez aucun objet (comme du papier d'aluminium, du papier ciré ou un essuie-tout) pour couvrir une tablette car cela réduit la circulation d'air.
- Évitez d'ajouter trop d'aliments chauds en même temps pour ne pas réduire la puissance de refroidissement.
- Votre réfrigérateur offre son rendement optimal lorsqu'il est rempli aux deux tiers.
- Rangez les aliments dans votre réfrigérateur de façon à pouvoir refermer la porte rapidement.

**Entretien**

- Nettoyez les joints de porte à tous les trois mois (voir page 128).
- Nettoyez les serpentins réfrigérants (voir page 128).

## Remplacement des ampoules

**⚠ MISE EN GARDE!**

Risque de choc électrique

Débranchez le réfrigérateur de la prise de courant avant de remplacer l'ampoule. Rebranchez-le à la prise de courant après avoir remplacé l'ampoule.

Le défaut de se conformer à ces instructions peut causer la mort ou des blessures.

**Attention!**

Pour éviter les blessures et dommages matériels, suivez ces consignes :

- Laissez l'ampoule refroidir après avoir éteint le réfrigérateur.
- Portez des gants pour remplacer l'ampoule.

**Section supérieure du réfrigérateur**

Les ampoules supérieures du compartiment réfrigérateur sont situées à l'arrière du panneau avant. Accédez à l'arrière du panneau pour retirer les ampoules.

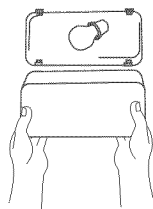
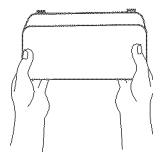

Fig.20 Ampoule dans la section inférieure du réfrigérateur

**Section inférieure du réfrigérateur**

- 1 Poussez les languettes inférieures du couvercle d'ampoule vers le haut. Faites pivoter le couvercle vers le haut et dégagez les languettes.
- 2 Retirez l'ampoule.
- 3 Remplacez-la par une ampoule pour électroménager d'une puissance maximale de 40 watts.
- 4 Insérez les languettes supérieures du couvercle d'ampoule dans les fentes correspondantes, puis enclenchez les languettes inférieures dans les fentes.

**Section supérieure du congélateur**

- 1 Retirez le bac à glaçons en soulevant sa partie avant pour le tirer vers l'extérieur.
- 2 Retirez l'écran protecteur en appuyant sur sa partie supérieure droite et le faisant pivoter vers le bas.
- 3 Retirez l'ampoule. Remplacez-la par une ampoule pour électroménager d'une puissance maximale de 40 watts.
- 4 Faites pivoter l'écran protecteur vers le haut, appuyez légèrement et enclenchez-le en position.
- 5 Remettez le bac à glaçons en place en le glissant jusqu'à ce qu'il s'enclenche en position.

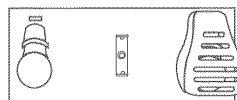

Fig.21 Ampoule dans la section supérieure du congélateur

**Section inférieure du congélateur**

- 1 Serrez les deux côtés du couvercle d'ampoule pour le retirer.
- 2 Retirez l'ampoule. Remplacez-la par une ampoule pour électroménager d'une puissance maximale de 40 watts.
- 3 Serrez les deux côtés du couvercle d'ampoule pour l'enclencher en position.

**Distributeur de glaçons et d'eau**

- 1 Localisez l'ampoule dans le bord supérieur du cadre de distributeur. Dévissez l'ampoule pour la retirer.
- 2 Remplacez-la par une ampoule de 7 watts, 120 volts.

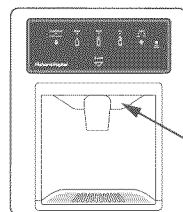

Emplacement de l'ampoule

Fig.22 Distributeur d'eau et de glaçons

## Préparation pour les vacances

### **Attention!**

*Si votre réfrigérateur est muni d'un distributeur et qu'il est possible que la température puisse chuter sous le point de congélation à l'endroit où il est installé, le système d'alimentation en eau (incluant le réservoir d'eau et le robinet d'alimentation en eau) doit être drainé par un technicien d'entretien qualifié.*

#### **Pour les vacances ou absences de courte durée (trois mois ou moins) :**

- 1 Retirez tous les aliments périssables.
- 2 Si personne ne peut venir surveiller le réfrigérateur pendant votre absence, retirez également tous les aliments congelés.
  - Fermez l'alimentation en eau de l'appareil à glaçons au moins un jour à l'avance.
  - Après la chute des derniers glaçons, soulevez le bras métallique pour désactiver l'appareil (position OFF).
  - Videz le bac à glaçons.
  - Activez le Mode Vacances (Vacation Mode), si disponible (voir page 109).
- 3 Si la température de la pièce doit chuter sous 55 °F (13 °C), suivez les instructions pour les absences prolongées.

#### **Pour les vacances et absences de longue durée (plus de trois mois) OU si la température de la pièce doit chuter sous 55 °F (13 °C) :**

- 1 Retirez tous les aliments des deux compartiments.
  - Fermez l'alimentation en eau de l'appareil à glaçons au moins un jour avant de quitter.
  - Après la chute des derniers glaçons, soulevez le bras métallique pour désactiver l'appareil (position OFF).
  - Videz le bac à glaçons.
- 2 Retirez la cartouche du filtre à eau et installez le capuchon de dérivation du filtre. Jetez la cartouche usée.
- 3 Tournez le réglage de congélation (Freezer) sur OFF.
- 4 Débranchez le réfrigérateur de la prise de courant.
- 5 Nettoyez l'intérieur des deux compartiments en profondeur avec une solution de bicarbonate de soude (quatre cuillerées à table de bicarbonate de soude dans 1 l d'eau tiède) et un linge doux et propre.
- 6 Séchez complètement.
- 7 Laissez les portes ouvertes pour prévenir la formation de moisissure.

## Préparation pour le déplacement

- Suivez les instructions pour les vacances et absences de longue durée jusqu'à l'étape 6.
- Utilisez du ruban adhésif pour fixer solidement tous les accessoires amovibles de façon à prévenir les dommages.
- Appliquez du ruban adhésif pour maintenir les portes fermées.
- Utilisez un chariot pour déplacer le réfrigérateur. Transportez TOUJOURS le réfrigérateur par le côté ou l'arrière – JAMAIS par le devant (voir page 101).
- Assurez-vous que le réfrigérateur demeure en position verticale pendant le transport.



## À votre retour

### Après les vacances ou absences de courte durée :

- Rebranchez l'alimentation en eau et ouvrez le robinet d'alimentation (voir pages 105 –106).
- Surveillez le raccordement d'alimentation en eau pendant 24 heures et réparez les fuites, si nécessaire.
- Versez de 10 à 15 verres d'eau à l'aide du distributeur pour rincer le système.
- Redémarrez l'appareil à glaçons en abaissant son bras.
- Jetez les trois premiers lots de glaçons produits (au minimum).
- Désactivez le Mode Vacances (Vacation Mode) s'il a été activé.

### Après les vacances ou absences de longue durée :

- Rebranchez l'alimentation en eau et ouvrez le robinet d'alimentation (voir pages 105 –106).
- Rebranchez le réfrigérateur à la prise de courant et rétablissez les réglages (voir page 108 ou 112).
- Essuyez le réfrigérateur en utilisant un linge humide et propre.
- Surveillez le raccordement d'alimentation en eau pendant 24 heures et réparez les fuites, si nécessaire.
- Versez de l'eau pendant au moins trois minutes en utilisant le distributeur avec le capuchon de dérivation de filtre en place, puis installez le filtre à eau (voir page 121).
- Après avoir installé le filtre à eau, versez de l'eau de façon continue à l'aide du distributeur pendant au moins deux minutes, ou jusqu'à ce que le débit d'eau soit régulier. Lors de la première utilisation, il peut s'écouler un délai de une à deux minutes pour que les réservoirs internes se remplissent.
- Redémarrez l'appareil à glaçons en abaissant son bras.
- Jetez les glaçons produits au cours des 12 premières heures.

En raison des améliorations apportées à la conception de votre nouveau réfrigérateur, il est possible que celui-ci produise des sons différents des autres modèles. Grâce à ces améliorations, votre réfrigérateur peut préserver les aliments plus longtemps, permettre d'économiser plus d'énergie et être plus silencieux. Comme les nouveaux modèles sont plus silencieux, ils peuvent produire certains sons qui étaient couverts par d'autres sons plus bruyants sur les anciens modèles. La plupart des sons audibles sont normaux. Veuillez noter que les surfaces adjacentes au réfrigérateur, comme les murs, les planchers et les armoires, peuvent même amplifier les sons. Voici certains des sons normaux pouvant être produits par votre nouveau réfrigérateur.

### Sons de fonctionnement normaux

Son	Causes possibles
Cliquetis	Le réglage du congélateur ( a ) produit un cliquetis au démarrage ou à l'arrêt du compresseur.
	La minuterie de dégivrage ou le réglage de registre électrique (sur certains modèles) ( b ) produit le son d'une horloge électrique et active/désactive le cycle de dégivrage.
Refoulement d'air ou ronflement	Le ventilateur du condenseur ( d ) produit ce bruit pendant le fonctionnement.
	Le ventilateur du congélateur ( c ) produit ce bruit pendant le fonctionnement.
	Le ventilateur du congélateur ( c ) ralentit pour s'arrêter lorsque la porte du congélateur est ouverte.
Gargouillement ou son d'ébullition	Le fluide réfrigérant de l'évaporateur ( e ) et de l'échangeur de chaleur ( f ) produit ce bruit lors de l'écoulement.
Bruit sourd	Les glaçons de l'appareil à glaçons tombent dans le bac à glaçons ( g ).
	La chute du distributeur à glaçons ( h ) se ferme.
Bourdonnement	Le raccord du robinet d'alimentation en eau ( j ) de l'appareil à glaçons produit un bourdonnement lorsqu'il se remplit d'eau.
Bruit de vibration	Le compresseur ( i ) produit un son modulé pendant qu'il fonctionne.
Ronronnement	L'appareil à glaçons ( k ) est mis en marche alors que l'alimentation en eau n'est pas raccordée.
	Le compresseur ( i ) peut produire un ronronnement aigu pendant le fonctionnement.
	Le robinet électromagnétique ( m ) contrôle la porte de la chute à glaçons.

### Autres sons

Son	Causes possibles	Solution
Bruit de vibration	Le réfrigérateur n'est pas au niveau.	Consultez la section Mise à niveau (voir page 104).
	Le contenu du réfrigérateur produit un cliquetis.	Assurez-vous que les récipients et bouteilles ne se touchent pas.
Ronronnement	Le vilebrequin à glace ( l ) produit un ronronnement lorsqu'il agite la glace distribuée.	Arrêtez le son en soulevant le bras de l'appareil à glaçon sur la position OFF (voir page 119).

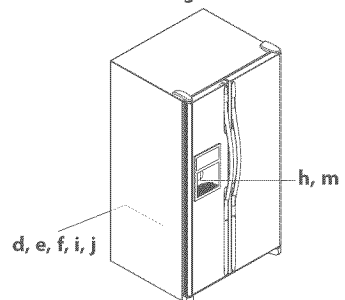
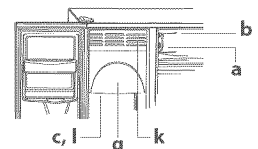

Si vous éprouvez des problèmes avec votre appareil, veuillez d'abord vérifier les points suivants avant de communiquer avec un centre de service autorisé de Fisher & Paykel ou le centre de service à la clientèle.

Problème	Causes possibles	Solutions
Le réglage du congélateur et les lumières sont allumés, mais le compresseur ne fonctionne pas.	Le réfrigérateur est en mode de décongélation.	Fonctionnement normal. Attendez 40 minutes pour voir si le réfrigérateur va redémarrer.
Les tiroirs à température contrôlée sont trop chauds.	Les réglages ne sont pas ajustés correctement.	Voir page 113 pour ajuster les réglages.
	Les réglages de congélation ne sont pas ajustés correctement.	Voir page 108 ou 112 pour ajuster les réglages.
	Le tiroir n'est pas installé correctement.	Voir pages 113 – 115 pour vérifier la position du tiroir.
Le réfrigérateur ne fonctionne pas.	Le réfrigérateur n'est pas branché à la prise de courant.	Branchez le réfrigérateur à la prise de courant.
	Les réglages de température à effleurement sont réglés sur "OFF".	Voir page 108 ou 112 pour ajuster les réglages.
	Le fusible est grillé, ou le disjoncteur doit être réenclenché.	Remplacez les fusibles grillés. Vérifiez le disjoncteur et réenclenchez-le, si nécessaire.
	Il y a une panne d'électricité.	Contactez le distributeur d'électricité local pour signaler la panne.
Le réfrigérateur ne fonctionne toujours pas.	Le réfrigérateur ne fonctionne pas correctement.	Débranchez le réfrigérateur et transférez les aliments dans un autre réfrigérateur. Si vous ne disposez pas d'un autre réfrigérateur, placez de la glace sèche dans la section congélateur pour aider à préserver les aliments. La garantie ne couvre pas les pertes d'aliments. Contactez un agent du service à la clientèle (voir page 143).
La température des aliments est trop froide.	Les serpentins réfrigérants sont sales.	Nettoyez-les en vous reportant au tableau de la page 128.
	Les réglages du congélateur ou réfrigérateur sont placés sur des températures trop froides.	Voir page 108 ou 112 pour ajuster les réglages.
	Les aliments sont placés trop près de l'entrée d'air dans le coin supérieur gauche.	Éloignez les aliments du coin supérieur gauche.

Problème	Causes possibles	Solutions
La température des aliments est trop chaude.	La porte ne ferme pas correctement.	Le réfrigérateur n'est pas au niveau. Voir page 104 pour plus de détails sur la mise à niveau de votre réfrigérateur. Vérifiez si les joints procurent une étanchéité convenable. Si nécessaire, nettoyez-les en vous reportant au tableau de la page 128. Vérifiez si les objets à l'intérieur empêchent la porte de fermer correctement (ex. : tiroirs mal fermés, bac à glaçons, contenants surdimensionnés ou mal rangés, etc.).
	Les réglages doivent être ajustés.	Voir page 108 ou 112 pour ajuster les réglages.
	Les serpentins réfrigérants sont sales.	Nettoyez-les en vous reportant au tableau de la page 128.
	La grille d'entrée d'air à l'arrière est bloquée.	Vérifiez la position des aliments rangés dans le réfrigérateur pour vous assurer qu'ils ne bloquent pas la grille. Les grilles d'entrée d'air sont situées à l'arrière, sous le bac à fruits et légumes.
	La porte a été ouverte fréquemment, ou pendant de longues périodes.	N'ouvrez pas la porte trop longtemps. Rangez les aliments de façon à pouvoir refermer la porte le plus rapidement possible.
	Les aliments ont été ajoutés récemment.	Attendez que les aliments ajoutés récemment soient à la température du réfrigérateur ou congélateur.
Le réfrigérateur dégage une odeur.	Les aliments produisant une odeur doivent être recouverts ou enveloppés.	Nettoyez-les en vous reportant au tableau de la page 128.
	L'intérieur doit être nettoyé.	
Des gouttelettes d'eau se forment à l'extérieur du réfrigérateur.	Les joints de porte ne sont pas suffisamment étanches.	Nettoyez-les en vous reportant au tableau de la page 128.
	Les niveaux d'humidité sont élevés.	Cela est normal pendant les périodes où l'humidité est élevée (selon les saisons).
	Les réglages doivent être ajustés.	Voir page 108 ou 112 pour ajuster les réglages.
Des gouttelettes d'eau se forment à l'intérieur du réfrigérateur.	Les niveaux d'humidité sont élevés ou la porte a été ouverte fréquemment.	N'ouvrez pas la porte trop longtemps. Rangez les aliments de façon à pouvoir refermer la porte le plus rapidement possible.
	Les joints de porte ne sont pas suffisamment étanches.	Nettoyez-les en vous reportant au tableau de la page 128.

Problème	Causes possibles	Solutions
Le réfrigérateur ou l'appareil à glaçons émet des bruits inhabituels ou semble faire trop de bruit.	Fonctionnement normal.	Voir page 133.
Les bacs et/ou le tiroir à température contrôlée ne se ferment pas librement.	Le contenu du tiroir ou le positionnement des objets dans le compartiment adjacent peut empêcher la fermeture du tiroir.	Remplacez les aliments et les contenants pour éviter qu'ils puissent obstruer les tiroirs.
	Le tiroir n'est pas dans la bonne position.	Voir page 113 pour savoir comment placer le tiroir correctement.
	Le réfrigérateur n'est pas au niveau.	Voir page 104 pour plus de détails sur la mise à niveau de votre réfrigérateur.
	Les coulisses du tiroir sont sales.	Nettoyez les coulisses du tiroir avec une eau savonneuse tiède. Rincez et séchez complètement. Appliquez une fine couche de vaseline (gelée de pétrole) sur les coulisses du tiroir.
Le réfrigérateur fonctionne trop fréquemment.	Les portes ont été ouvertes fréquemment ou pendant de longues périodes de temps.	N'ouvrez pas la porte trop longtemps. Rangez les aliments de façon à pouvoir refermer la porte le plus rapidement possible. Laissez l'environnement intérieur s'ajuster après l'ouverture de la porte.
	L'humidité ou la température est élevée dans la zone environnante.	Fonctionnement normal.
	Les aliments ont été ajoutés récemment.	Attendez que les aliments ajoutés récemment soient à la température du réfrigérateur ou congélateur.
	Le réfrigérateur est exposé à la chaleur de l'environnement ou d'un appareil à proximité.	Évaluez l'environnement de votre réfrigérateur. Il peut être nécessaire de déplacer le réfrigérateur pour améliorer son rendement.
	Les serpentins réfrigérants sont sales.	Nettoyez-les en vous reportant au tableau de la page 128.
	Les réglages doivent être ajustés.	Voir page 108 ou 112 pour ajuster les réglages.
	La porte ne ferme pas correctement.	Le réfrigérateur n'est pas au niveau. Voir section Mise à niveau, à la page 104. Vérifiez si les objets à l'intérieur empêchent la porte de fermer correctement (ex. : tiroirs mal fermés, bac à glaçons, contenants surdimensionnés ou mal rangés, etc.).
	Les joints de porte ne sont pas suffisamment étanches.	Nettoyez-les en vous reportant au tableau de la page 128.

## Eau et glaçons

Problème	Causes possibles	Solutions
Aucun témoin lumineux ne s'allume sur le panneau de commande du distributeur.	La porte du congélateur n'est pas fermée.	Vérifiez si la porte du congélateur est fermée. L'alimentation du panneau de commande est coupée lorsque la porte du congélateur est ouverte.
	Le réfrigérateur n'est pas branché à la prise de courant.	Branchez le réfrigérateur à la prise de courant.
	Le fusible est grillé, ou le disjoncteur doit être réenclenché.	Remplacez les fusibles grillés. Vérifiez les disjoncteurs pour voir s'ils sont déclenchés.
	Il y a une panne d'électricité.	Contactez le distributeur d'électricité local pour signaler la panne.
	Le réfrigérateur est en mode Sabbat (Sabbath Mode) (sur certains modèles).	Voir Mode Sabbat (Sabbath Mode), à la page 111.
L'eau et les glaçons ne sont pas distribués lorsque vous appuyez sur les plaquettes.	La porte du congélateur n'est pas fermée.	Vérifiez si la porte du congélateur est fermée. L'alimentation du panneau de commande est coupée lorsque la porte du congélateur est ouverte.
	Les réglages sont en Mode Verrouillage (Lock Mode).	Voir Verrouillage du distributeur, à la page 117.
	Le réservoir d'eau se remplit.	Lors de la première utilisation, il peut s'écouler un délai d'environ une à deux minutes pour que le réservoir interne se remplisse.
	Le bac à glaçons n'est pas installé correctement.	Réinstallez le bac à glaçons (voir page 119).
	L'appareil à glaçons vient d'être installé ou a produit une grande quantité de glaçons.	Attendez 24 heures pour que la production de glaçons commence ou que l'appareil à glaçons se remplisse s'il est vide.
	La pression d'eau est trop faible.	La pression d'eau doit se situer entre 35 et 100 psi pour que l'appareil fonctionne correctement. Une pression minimum de 35 psi est recommandée pour les réfrigérateurs avec filtre à eau.
	Le filtre à eau est bouché ou doit être remplacé.	Remplacez le filtre à eau (voir page 121).

## Eau et glaçons

Problème	Causes possibles	Solutions
L'appareil à glaçons ne produit pas assez de glace ou fabrique des glaçons déformés.	L'appareil à glaçons vient d'être installé ou a produit une grande quantité de glaçons.	Attendez 24 heures pour que la production de glaçons commence ou que l'appareil à glaçons se remplisse s'il est vide.
	La pression d'eau est trop faible.	Une pression d'eau faible peut causer des fuites de robinet. La pression d'eau doit se situer entre 35 et 100 psi pour que l'appareil fonctionne correctement. Une pression minimum de 35 psi est recommandée pour les réfrigérateurs avec filtre à eau.
	Le filtre à eau est bouché ou doit être remplacé.	Remplacez le filtre à eau (voir page 121).
De la glace se forme dans le tube d'alimentation de l'appareil à glaçons.	La pression d'eau est trop faible.	La pression d'eau doit se situer entre 35 et 100 psi pour que l'appareil fonctionne correctement. Une pression minimum de 35 psi est recommandée pour les réfrigérateurs avec filtre à eau.
	Le robinet-vanne à étrier n'est pas complètement ouvert.	Ouvrez complètement le robinet-vanne à étrier.
	La température du congélateur est trop élevée.	Voir Réglages de température, à la page 108 ou 112. La température du congélateur doit se situer entre 0 ° et 2 °F (-18 ° et -17 °C).
Le réfrigérateur présente une fuite d'eau.	Un tube en plastique a été utilisé pour le raccordement de l'alimentation en eau.	Il est recommandé d'utiliser des tubes en cuivre pour l'installation. Le plastique est moins durable et peut causer des fuites. Le fabricant n'assume aucune responsabilité pour les dommages matériels résultant d'une installation ou d'un raccordement d'eau incorrect.
	Un robinet d'alimentation en eau inapproprié a été installé.	Voir Raccordement de l'alimentation en eau, aux pages 105 – 106. Les robinets autoperceurs et les robinets-vannes à étrier de 3/16 po (4,7 mm) peuvent réduire la pression de l'eau et bloquer la conduite avec le temps. Le fabricant n'assume aucune responsabilité pour les dommages matériels résultant d'une installation ou d'un raccordement d'eau incorrect.

## Eau et glaçons

Problème	Causes possibles	Solutions
L'appareil à glaçons ne produit pas de glace.	Le bras de l'appareil à glaçons est soulevé.	Assurez-vous de baisser le bras de l'appareil à glaçons. Voir Appareil à glaçons automatique, à la page 119.
	L'alimentation en eau du domicile n'atteint pas le robinet d'alimentation en eau.	Voir Raccordement de l'alimentation en eau, aux pages 105 – 106.
	Le tube en cuivre est plié.	Coupez l'alimentation en eau et dépliez-le. Si vous ne parvenez pas à le déplier, remplacez-le.
	La pression d'eau est trop faible.	La pression d'eau doit se situer entre 35 et 100 psi pour que l'appareil fonctionne correctement. Une pression minimum de 35 psi est recommandée pour les réfrigérateurs avec filtre à eau.
	Vérifiez la température du congélateur.	Voir Réglages de température, à la page 108 ou 112, pour ajuster les réglages. La température du congélateur doit se situer entre 0 ° et 2 °F (-18 ° et -17 °C) pour permettre la production de glaçons.
	Le bac à glaçons n'est pas installé correctement.	Voir Bac à glaçons, à la page 119.
	Un robinet d'alimentation en eau inapproprié a été installé.	Voir Raccordement de l'alimentation en eau, aux pages 105 – 106. Les robinets autoperceurs et les robinets-vannes à étrier de 3/16 po (4,7 mm) peuvent réduire la pression de l'eau et bloquer la conduite avec le temps. Le fabricant n'assume aucune responsabilité pour les dommages matériels résultant d'une installation ou d'un raccordement d'eau incorrect.
Le témoin lumineux du filtre à eau s'allume en rouge.	Le filtre à eau doit être remplacé.	Si aucun filtre n'est disponible, remplacez-le par le capuchon de dérivation. Voir Filtre à eau, à la page 121.
	Le capteur du filtre doit être réinitialisé.	Voir section sur le témoin lumineux de l'état du filtre, à la page 110 ou 119.

## Eau et glaçons

Problème	Causes possibles	Solutions
Le débit d'eau est plus lent qu'à la normale.	La pression d'eau est trop faible.	La pression d'eau doit se situer entre 35 et 100 psi pour que l'appareil fonctionne correctement. Une pression minimum de 35 psi est recommandée pour les réfrigérateurs avec filtre à eau.
	Le robinet-vanne à étrier n'est pas complètement ouvert.	Ouvrez complètement le robinet-vanne à étrier.
	Un robinet-vanne à étrier inapproprié a été installé.	Voir Raccordement de l'alimentation en eau, aux pages 105 – 106. Les robinets autoperceurs et les robinets-vannes à étrier de $\frac{3}{16}$ po (4,7 mm) peuvent réduire la pression de l'eau et bloquer la conduite avec le temps. Le fabricant n'assume aucune responsabilité pour les dommages matériels résultant d'une installation ou d'un raccordement d'eau incorrect.
	Le tube en cuivre est plié.	Coupez l'alimentation en eau et dépliez-le. Si vous ne parvenez pas à le déplier, remplacez-le.
	Le filtre à eau est bouché ou doit être remplacé.	Remplacez le filtre à eau (voir page 121).
	Le robinet d'alimentation en eau n'est pas complètement ouvert.	Ouvrez complètement le robinet d'alimentation en eau et vérifiez s'il y a des fuites. Le débit minimum au distributeur est d'environ 10 onces liquides en neuf secondes lorsqu'un nouveau filtre installé, et d'environ 10 onces liquides en cinq secondes lorsqu'il n'y a pas de filtre.
L'eau du distributeur n'est pas froide.	Le réfrigérateur vient d'être installé.	Attendez environ 12 heures pour permettre à l'eau du réservoir de refroidir.
	L'eau du réservoir a été épuisée.	
L'eau semble trouble.	Il y a présence d'air ou de bulles d'air dans l'eau.	Cela est normal lors de la première utilisation du distributeur. Le problème disparaît avec l'usage.
Il y a présence de particules dans l'eau et/ou les glaçons.	De la poussière de carbone est libérée par la cartouche du filtre à eau.	La première quantité d'eau filtrée peut contenir de la poussière de carbone inoffensive produite par la cartouche. Cette poussière disparaît après quelques utilisations.
	Des concentrations de minéraux contenus dans l'eau entraînent la formation de particules lorsque l'eau est congelée puis décongelée.	Les particules sont inoffensives et il est normal de les retrouver dans les raccords d'alimentation en eau.

Lorsque vous achetez un nouvel appareil électroménager Fisher & Paykel pour une utilisation ménagère, vous recevez automatiquement une garantie limitée de deux ans couvrant les pièces de rechange et la main d'œuvre pour le service dans les 48 états du continent américain, Hawaï, Washington D.C. et au Canada. Eu égard à l'Alaska, la garantie limitée est identique sauf que vous devez prendre en charge les frais d'expédition du produit jusqu'au service clientèle ou prendre en charge les frais de déplacement du technicien de maintenance jusqu'à votre domicile. Les produits destinés à être utilisés au Canada doivent être achetés par l'intermédiaire de la chaîne de distribution canadienne pour garantir la conformité avec la réglementation en vigueur.

Si le produit est installé dans un véhicule automobile, sur un bateau ou sur une unité mobile similaire, vous bénéficiez de la même garantie limitée de deux ans, mais il relève de votre responsabilité d'amener le véhicule, bateau ou l'unité mobile dans laquelle est installé le produit au service après-vente à vos frais ou de prendre en charge les frais de déplacement du technicien de maintenance jusqu'au lieu où se trouve le produit.

Vous bénéficiez d'une garantie limitée supplémentaire de trois ans (pour un total de cinq ans) couvrant les pièces et la main-d'œuvre du système de réfrigération scellé (compresseur, évaporateur, condenseur, déshydrateur de filtre et tube de raccordement) dans les 48 états continentaux des États-Unis, à Hawaï, à Washington DC et au Canada. Les clients de l'Alaska bénéficient de la même garantie limitée pour le système de réfrigération scellé, mais ils doivent payer les frais nécessaires pour la livraison du produit à l'atelier de réparation, ou le déplacement d'un technicien à leur domicile.

### **Fisher & Paykel s'engage à :**

Réparer sans frais encourus sur le propriétaire en termes de main d'œuvre ou de matériau une quelconque partie du produit, dont le numéro de série se trouve sur le produit, s'avérant défectueuse. Eu égard à l'Alaska, vous devez prendre en charge les frais d'expédition du produit jusqu'au service clientèle ou prendre en charge les frais de déplacement du technicien de maintenance jusqu'à votre domicile. Si le produit est installé dans un véhicule automobile, sur un bateau ou sur une unité mobile similaire, il relève de votre responsabilité d'amener le véhicule, bateau ou l'unité mobile dans laquelle est installé le produit au service après-vente à vos frais ou de prendre en charge les frais de déplacement du technicien de maintenance jusqu'au lieu où se trouve le produit. Si nous ne pouvons pas réparer une pièce défectueuse du produit après un nombre raisonnable de tentatives, nous procéderons au remplacement de la pièce ou du produit ou nous vous proposerons de vous rembourser intégralement le prix d'achat du produit (frais d'installation et autres frais étant exclus), selon notre choix.

Cette garantie s'étend à l'acheteur original et à tout propriétaire successeur du produit pour les produits achetés pour toute utilisation ménagère par une seule famille.

Le service en vertu de cette garantie limitée devra être assuré par Fisher & Paykel ou par son agent agréé pendant les heures normales de bureau.

### **Durée de cette garantie limitée**

Notre responsabilité en vertu de cette garantie limitée expire DEUX ANS après la date d'achat du produit par le premier consommateur.

Notre responsabilité en vertu de toutes garanties implicites, y compris la garantie implicite de qualité marchande (une garantie implicite selon laquelle le produit est adapté à toute utilisation ordinaire) expire également UN AN (ou durée supérieure comme requis par la loi en vigueur) à compter de la date d'achat du produit par le premier consommateur. Certains États n'autorisent pas les limitations sur la durée de la garantie implicite, il est donc possible que les limitations sur les garanties implicites ne vous concernent pas.



**Cette garantie ne couvre pas les points suivants :**

- A** Les déplacements d'un technicien de maintenance jusqu'à votre domicile pour tout problème non lié à un défaut dans le produit. Les frais du déplacement vous seront facturés si le problème s'avère ne pas être un défaut du produit. Par exemple :
1. Rectifier une mauvaise installation du produit.
  2. Vous expliquer comment utiliser le produit.
  3. Remplacer les fusibles de la maison ou procéder au réglage des disjoncteurs, refaire le câblage ou la plomberie de la maison ou remplacer les ampoules.
  4. Rectifier les défaillances provoquées par l'utilisateur.
  5. Rectifier le réglage du produit.
  6. Modifications non autorisées du produit.
  7. Bruits ou vibrations considérés normaux, comme par exemple, les sons de drain/ventilateur, les bruits de réfrigération ou les bips sonores.
  8. Réparations des dommages provoqués par des animaux nuisibles comme les rats ou les cafards, etc.
- B** Défauts causés par des facteurs autres que :
1. L'utilisation ménagère normale ou
  2. L'utilisation en conformité avec le manuel d'utilisation du produit.
- C** Les défaillances du produit causées par accident, la négligence, une mauvaise utilisation, l'incendie, l'inondation ou une catastrophe naturelle.
- D** Les frais des réparations effectuées par des réparateurs non agréés ou les frais associés à la correction de telles réparations non autorisées.
- E** Les frais de déplacement et frais associés encourus lorsque le produit est installé dans un endroit disposant d'un accès limité ou restreint (p. ex. : frais d'avions, frais de ferry et zones géographiques isolées).
- F** La maintenance recommandée normale comme énoncée dans le manuel d'utilisation du produit.
- G** Le remplacement du filtre, sauf en présence de pièces ou matériaux défectueux à l'intérieur de la cartouche du filtre.

Ce produit a été conçu pour une utilisation dans un environnement domestique normal. Il n'est pas conçu pour une utilisation commerciale. Le fait de ne pas respecter cette consigne peut entraîner l'annulation de la garantie.

En cas de problème avec l'installation, prenez contact avec votre revendeur ou installateur. Les raccordements électriques et d'évacuation et autres raccordements relèvent de votre responsabilité.

Nous ne sommes pas responsable des dommages indirects (les frais des réparations ou les frais de remplacement d'autres propriétés endommagées si le produit est défectueux ou vos dépenses encourues si le produit est défectueux). Certains États n'autorisent pas l'exclusion ou la limitation des dommages indirects, il est donc possible que la limitation ou l'exclusion ci-dessus ne s'applique pas à votre situation.

## Comment solliciter le service clientèle

Veillez lire le manuel d'utilisation. Si après la lecture du manuel, vous avez toujours des questions sur le fonctionnement du produit, ou si vous avez besoin de connaître le nom de votre représentant Fisher & Paykel agréé local ou si vous pensez que le produit est défectueux et que vous souhaitez contacter le service clientèle dans le cadre de cette garantie limitée, veuillez prendre contact avec votre revendeur ou nous appeler au numéro suivant :

### États-Unis

SANS FRAIS **1.888.9.FNP.USA (1.888.936.7872)**

ou visitez notre site Web à l'adresse [www.fisherpaykel.com](http://www.fisherpaykel.com)

### Canada

SANS FRAIS **1.888.9.FNP.USA (1.888.936.7872)**

ou visitez notre site Web à l'adresse [www.fisherpaykel.ca](http://www.fisherpaykel.ca)

Il est possible qu'il vous soit demandé de fournir une preuve valable de la date d'achat du produit avant que le produit puisse être accepté par le service clientèle en vertu de cette garantie limitée.

## Aucune autre garantie

Cette garantie limitée constitue l'intégralité de l'accord exclusif passé entre l'acheteur et Fisher & Paykel eu égard à toute défaillance du produit. Aucun de nos employés (ou de nos agents agréés) n'est autorisé à procéder à un quelconque ajout ou à une quelconque modification de cette garantie limitée.

Garant : Fisher & Paykel Appliances, Inc.

Si vous avez besoin d'assistance eu égard à cette garantie limitée, veuillez nous contacter au numéro ci-dessus ou nous écrire à l'adresse ci-dessous :

Fisher & Paykel Appliances, Inc  
5900 Skylab Road  
Huntington Beach  
CA 92647

Cette garantie limitée vous donne des droits juridiques spécifiques et il est également possible que vous bénéficiiez d'autres droits pouvant varier d'un état à un autre.

Copyright © Fisher & Paykel 2008. All rights reserved.

The product specifications in this booklet apply to the specific products and models described at the date of issue. Under our policy of continuous product improvement, these specifications may change at any time. You should therefore check with your Customer Care Center to ensure this booklet correctly describes the product currently available.

Derechos de autor © Fisher & Paykel 2008. Todos los derechos reservados

Las especificaciones de los productos en este folleto aplican para los productos y modelos específicos descritos a la fecha de su emisión. De acuerdo con nuestra política de mejora continua de nuestros productos, estas especificaciones pudieran modificarse en cualquier momento. Por lo tanto, le invitamos a acercarse a nuestro Centro de Atención a Clientes para asegurarse de que este folleto describa en forma correcta el producto que acaba de adquirir.

Copyright © Fisher & Paykel 2008. Tous droits réservés.

Les spécifications de produit contenues dans ce livret s'appliquent aux produits et aux modèles qui y sont décrits en date de la publication. En vertu de notre politique d'amélioration continue, ces spécifications peuvent changer à tout moment. Vous devriez donc vérifier auprès du centre de service à la clientèle pour vous assurer que ce livret décrit correctement les modèles présentement offerts.

[www.fisherpaykel.com](http://www.fisherpaykel.com)

[www.fisherpaykel.ca](http://www.fisherpaykel.ca)

US/CA

Side by side refrigerator

Installation instructions and user guide

Published: 11/2008

Part No. 860791