

FLOW 4V and FLOW 4VIO

Expandable Multi-Channel Digital Mixers for Video



EN Safety Instructions

Please read these safety instructions carefully and pay close attention to any warning symbols displayed on the product and their related safety information in this instruction.



Terminals marked with this symbol carry electrical current of sufficient magnitude to constitute risk of electric shock.

Use only high-quality professional speaker cables with ¼" TS or twist-locking plugs pre-installed. All other installation or modification should be performed only by qualified personnel.



This symbol, wherever it appears, alerts you to the presence of uninsulated dangerous voltage inside the enclosure that may be sufficient to constitute a risk of shock.



This symbol, wherever it appears, alerts you to important operating and maintenance instructions.

Please read full manual.



Caution

To reduce the risk of electric shock, do not remove the top cover (or the rear section). No user serviceable parts inside. Refer servicing to qualified personnel.



Caution

To reduce the risk of fire or electric shock, do not expose this appliance to rain and moisture. The apparatus shall not be exposed to dripping or splashing liquids and no objects filled with liquids, such as vases, shall be placed on the apparatus.



Caution

These service instructions are for use by qualified service personnel only. To reduce the risk of electric shock do not perform any servicing other than that contained in the operation instructions. Repairs have to be performed by qualified service personnel.



Warning

Please refer to the information on the exterior of bottom enclosure for electrical and safety information before installing or operating the device.



Warning

To prevent possible hearing damage, do not listen at high volume levels for long periods. As a guide to setting the volume level, check that you can still hear your own voice, when speaking normally while listening with the headphones.

1. Read and keep these instructions. Heed all warnings and follow all instructions.
2. Do not use this apparatus near water (if applicable). Clean only with dry cloth.

3. Do not block ventilation openings (if applicable). Do not install in a confined space. Install only according to manufacturer's instructions.
4. Do not install near any heat sources such as radiators, heat registers, stoves or other apparatus (including amplifiers) that produce heat. Do not place naked flame sources, such as lighted candles, on the apparatus.
5. Do not defeat the safety purpose of the polarized or grounding-type plug. A polarized plug has two blades with one wider than the other (only for USA and Canada). A grounding-type plug has two blades and a third grounding prong. The wide blade or the third prong are provided for your safety. If the provided plug does not fit into your outlet, consult an electrician for replacement of the obsolete outlet.
6. (If applicable) Protect the power cord from being walked on or pinched particularly as plugs, convenience receptacles, and the point where they exit from the apparatus.
7. Use only attachments and accessories recommended by the manufacturer.



Use only specified carts, stands, tripods, brackets, or tables specified by the manufacturer, or sold with the apparatus (if applicable). When a

cart is used, use caution when moving the cart/apparatus combination to avoid injury from tip-over.

9. Unplug during storms, or if not in use for a long period.
10. Refer all servicing to qualified service personnel. Servicing is required when the apparatus has been damaged in any way, such as power-supply cord or plug is damaged, liquid has been spilled or objects have fallen into the apparatus, the apparatus has been exposed to rain or moisture, does not operate normally, or has been dropped.
11. (If applicable)The apparatus with protective earthing terminal shall be connected to a MAINS socket outlet with a protective earthing connection.
12. (If applicable)Where the MAINS plug or an appliance coupler is used as the disconnect device, the disconnect device shall remain readily operable.
13. Internal/External Voltage Selectors (if applicable): Internal or external voltage selector switches, if any, should only be reset and re-equipped with proper plug or alternative voltage by a qualified service technician. Do not attempt to alter this yourself.
14. Class II Wiring (if applicable): To reduce the risk of electric shock, the external wiring connected to the terminals with "Class II Wiring" requires Class II wiring installed by an instructed person or the use of ready-made leads or cords.
15. Operating temperature range 5° to 45° C (41° to 113° F).

LEGAL DISCLAIMER

The information contained in this Quick Start Guide and accompanying manual is provided for general guidance only. While every effort has been made to ensure the accuracy and reliability of the content at the time of publication, Music Tribe Global Brands Ltd. ("Music Tribe") makes no representations or warranties, express or implied, as to the completeness, accuracy, or suitability of the information, descriptions, illustrations, or technical specifications herein.

Music Tribe accepts no liability for any direct, indirect, incidental, or consequential loss or damage arising from reliance on the information contained in this document, including but not limited to loss of data, income, profits, or business opportunities. Use of the product remains the sole responsibility of the user.

Product features, design, specifications, and visual representations may be updated or modified without prior notice in the interest of continuous product improvement.

All third-party trademarks referenced in this guide are the property of their respective owners. Midas, Klark Teknik, Lab Gruppen, Lake, Tannoy, Turbosound, TC Electronic, TC Helicon, Behringer, Bugera, Aston Microphones, and Coolaudio are trademarks or registered trademarks of Music Tribe Global Brands Ltd.

© 2025 Music Tribe Global Brands Ltd. All rights reserved. No part of this document may be reproduced, transmitted, or used in any form or by any means without prior written permission from Music Tribe.

LIMITED WARRANTY

For the terms, conditions, and limitations applicable to your product, including coverage, exclusions, and the duration of the limited warranty, please refer to the complete Music Tribe Limited Warranty Policy, available online at: community.musictribe.com/support

Please retain your proof of purchase, as it may be required for warranty service.

ES Instrucciones de Seguridad

Por favor, lea estas instrucciones de seguridad cuidadosamente y preste especial atención a cualquier símbolo de advertencia mostrado en el producto y a la información de seguridad relacionada en estas instrucciones.





 Los terminales marcados con este símbolo transportan corriente eléctrica de magnitud suficiente para constituir un riesgo de descarga eléctrica. Use únicamente cables de altavoz profesionales de alta calidad con conectores preinstalados de ¼" TS o de tipo de bloqueo por torsión. Cualquier otra instalación o modificación debe ser realizada únicamente por personal cualificado.

 Este símbolo, dondequiera que aparezca, le alerta sobre la presencia de voltaje peligroso no aislado dentro de la carcasa, voltaje que puede ser suficiente para constituir un riesgo de descarga eléctrica.

 ¡Este símbolo, dondequiera que aparezca, le alerta sobre importantes instrucciones de operación y mantenimiento. Por favor, lea el manual completo.

Precaución
 Para reducir el riesgo de descarga eléctrica, no retire la tapa superior (o la sección trasera). No hay piezas que el usuario pueda reparar en el interior. Remita el servicio de reparación a personal cualificado.

Precaución
 Para reducir el riesgo de incendio o descarga eléctrica, no exponga este aparato a la lluvia o humedad. El aparato no debe ser expuesto a líquidos goteando o salpicando y no se deben colocar objetos llenos de líquidos, como floreros, sobre el aparato.

Precaución
 Estas instrucciones de servicio son para uso exclusivo de personal de servicio cualificado. Para reducir el riesgo de descarga eléctrica no realice ningún servicio diferente al contenido en las instrucciones de operación. Las reparaciones deben ser realizadas por personal de servicio cualificado.

Advertencia
 Consulte la información en el exterior de la carcasa inferior para información eléctrica y de seguridad antes de instalar o operar el dispositivo.

Advertencia
 Para prevenir posibles daños auditivos, no escuche a niveles de volumen altos durante períodos prolongados. Como guía para establecer el nivel de volumen, asegúrese de que aún pueda oír su propia voz al hablar normalmente mientras usa los auriculares.

1. Lea y conserve estas instrucciones. Preste atención a todas las advertencias y siga todas las instrucciones.
2. No utilice este aparato cerca del agua (si aplica). Límpielo sólo con un paño seco.
3. No bloquee las aberturas de ventilación (si aplica). No instale en un espacio confinado. Instale sólo de acuerdo con las instrucciones del fabricante.
4. No instale cerca de fuentes de calor tales como radiadores, registros de calor, estufas u otros aparatos (incluidos amplificadores) que produzcan calor. No coloque fuentes de llamas abiertas, como velas encendidas, sobre el aparato.
5. No anule el propósito de seguridad del enchufe polarizado o con conexión a tierra. Un enchufe polarizado tiene dos cuchillas, una más ancha que la otra (sólo para EE.UU. y Canadá). Un enchufe de tipo conexión a tierra tiene dos cuchillas y una tercera espiga de conexión a tierra. La cuchilla ancha o la tercera espiga se proporcionan para su seguridad. Si el enchufe proporcionado no encaja en su tomacorriente, consulte a un electricista para reemplazar el tomacorriente obsoleto.
6. (Si aplica) Proteja el cable de alimentación para evitar que sea pisado o pinzado, particularmente en los enchufes, receptáculos de conveniencia y el punto de salida del aparato.
7. Utilice sólo accesorios y complementos recomendados por el fabricante.
8.  Utilice sólo carros, soportes, trípodes, abrazaderas o mesas especificadas por el fabricante o vendidas con el aparato (si aplica). Cuando se utilice un carro, tenga cuidado al mover la combinación de carro/aparato para evitar lesiones por vuelco.
9. Desconecte durante tormentas o si no va a utilizarse durante un período prolongado.
10. Remita todo el servicio de mantenimiento a personal de servicio cualificado. Se requiere servicio de mantenimiento cuando el aparato ha sido dañado de alguna forma, como cuando el cable de alimentación o el enchufe están dañados, se ha derramado líquido o han caído objetos en el aparato, ha estado expuesto a lluvia o humedad, no funciona normalmente, o se ha caído.
11. (Si aplica) El aparato con terminal de tierra protectora debe estar conectado a un enchufe de red (MAINS) con conexión de tierra protectora.
12. (Si aplica) Cuando el enchufe de red o un acoplador de aparato se utilice como dispositivo de desconexión, el dispositivo de desconexión debe permanecer fácilmente operable.
13. Selectores de voltaje interno/externo (si aplica): Los interruptores de selección de voltaje interno o externo, si los hay, sólo deben ser reajustados y reacondicionados con el enchufe adecuado o un voltaje alternativo por un técnico de servicio cualificado. No intente alterarlo usted mismo.
14. Cableado de Clase II (si aplica): Para reducir el riesgo de descarga eléctrica, el cableado externo conectado a los terminales con "Cableado de Clase II" requiere un cableado de Clase II instalado por una persona instruida o el uso de cables o cordones prefabricados.
15. Rango de temperatura de operación de 5° a 45° C (41° a 113° F).

NEGACIÓN LEGAL

La información contenida en esta Guía de Inicio Rápido y el manual adjunto se proporciona únicamente como orientación general. Si bien se ha hecho todo lo posible para garantizar la exactitud y fiabilidad del contenido en el momento de la publicación, Music Tribe Global Brands Ltd. ("Music Tribe") no hace declaraciones ni garantías, expresas o implícitas, sobre la integridad, exactitud o idoneidad de la información, descripciones, ilustraciones o especificaciones técnicas contenidas en este documento.

Music Tribe no asume ninguna responsabilidad por cualquier pérdida o daño directo, indirecto, incidental o consecuente derivado de la confianza en la información contenida en este documento, incluyendo, pero no limitado a, la pérdida de datos, ingresos, beneficios u oportunidades de negocio. El uso del producto sigue siendo responsabilidad exclusiva del usuario.

Las características del producto, el diseño, las especificaciones y las representaciones visuales pueden actualizarse o modificarse sin previo aviso en interés de la mejora continua del producto.

Todas las marcas comerciales de terceros mencionadas en esta guía son propiedad de sus respectivos dueños. Midas, Klark Teknik, Lab Gruppen, Lake, Tannoy, Turbosound, TC Electronic, TC Helicon, Behringer, Bugera, Aston Microphones y Coolaudio son marcas comerciales o marcas registradas de Music Tribe Global Brands Ltd.

© 2025 Music Tribe Global Brands Ltd. Todos los derechos reservados. Ninguna parte de este documento puede reproducirse, transmitirse o utilizarse de ninguna forma o por ningún medio sin el permiso previo por escrito de Music Tribe.

GARANTÍA LIMITADA

Para conocer los términos, condiciones y limitaciones aplicables a su producto, incluyendo la cobertura, exclusiones y duración de la garantía limitada, consulte la Política de Garantía Limitada de Music Tribe, disponible en línea en: community.musictribe.com/support

Conserve su comprobante de compra, ya que puede ser necesario para el servicio de garantía.

DE Sicherheitshinweise

Bitte lesen Sie diese Sicherheitshinweise sorgfältig durch und achten Sie besonders auf alle auf dem Produkt angebrachten Warnsymbole sowie auf die entsprechenden Sicherheitsinformationen in dieser Anleitung.



Anschlüsse, die mit diesem Symbol gekennzeichnet sind, führen elektrischen Strom in einer Stärke, die ein Risiko eines elektrischen Schlags darstellen kann. Verwenden Sie ausschließlich hochwertige professionelle Lautsprecherkabel mit vormontierten ¼"-TS- oder Drehverriegelungssteckern. Alle weiteren Installationen oder Modifikationen dürfen nur von qualifiziertem Fachpersonal durchgeführt werden.



Dieses Symbol, wo immer es erscheint, weist auf das Vorhandensein einer nicht isolierten gefährlichen Spannung im Gehäuse hin, die stark genug sein kann, um einen elektrischen Schlag zu verursachen.



Dieses Symbol, wo immer es erscheint, weist auf wichtige Bedienungs- und Wartungshinweise hin. Bitte lesen Sie das vollständige Handbuch.



Vorsicht

Um das Risiko eines elektrischen Schlags zu verringern, entfernen Sie nicht die obere Abdeckung (oder den hinteren Abschnitt). Im Inneren befinden sich keine vom Benutzer zu wartenden Teile. Überlassen Sie Wartungsarbeiten qualifiziertem Fachpersonal.



Vorsicht

Um das Risiko von Feuer oder elektrischem Schlag zu reduzieren, setzen Sie dieses Gerät weder Regen noch Feuchtigkeit aus. Das Gerät darf nicht Tropf- oder Spritzwasser ausgesetzt werden, und es dürfen keine mit Flüssigkeiten gefüllten Objekte, wie z.B. Vasen, auf das Gerät gestellt werden.



Vorsicht

Diese Wartungsanweisungen sind nur für qualifiziertes Fachpersonal bestimmt. Um das Risiko eines elektrischen Schlags zu verringern, führen Sie keine Wartungsarbeiten durch, die über die im Betriebshandbuch enthaltenen Anweisungen hinausgehen. Reparaturen müssen von qualifiziertem Fachpersonal durchgeführt werden.



Warnung

Bitte beachten Sie die Informationen auf der Außenseite des unteren Gehäuses bezüglich elektrischer und sicherheitstechnischer Hinweise, bevor Sie das Gerät installieren oder in Betrieb nehmen.



Warnung

Um mögliche Hörschäden zu vermeiden, hören Sie nicht über längere Zeiträume bei hoher Lautstärke. Als Richtlinie für die

Lautstärkeeinstellung stellen Sie sicher, dass Sie Ihre eigene Stimme beim normalen Sprechen noch hören können, während Sie Kopfhörer verwenden.

- Lesen und bewahren Sie diese Anweisungen auf. Beachten Sie alle Warnhinweise und folgen Sie allen Anweisungen.
- Verwenden Sie dieses Gerät nicht in der Nähe von Wasser (falls zutreffend). Reinigen Sie es nur mit einem trockenen Tuch.
- Blockieren Sie keine Lüftungsöffnungen (falls zutreffend). Installieren Sie das Gerät nicht in einem engen Raum. Installieren Sie es nur gemäß den Anweisungen des Herstellers.
- Installieren Sie das Gerät nicht in der Nähe von Wärmequellen wie Heizkörpern, Heizregistern, Öfen oder anderen Geräten (einschließlich Verstärkern), die Wärme erzeugen. Stellen Sie keine offenen Flammenquellen wie brennende Kerzen auf das Gerät.
- Setzen Sie nicht die Sicherheitsfunktion des polarisierten oder geerdeten Steckers außer Kraft. Ein polarisierter Stecker hat zwei Stifte, von denen einer breiter ist als der andere (nur für USA und Kanada). Ein geerdeter Stecker hat zwei Stifte und einen dritten Erdungsstift. Der breite Stift oder der dritte Stift dient Ihrer Sicherheit. Wenn der mitgelieferte Stecker nicht in Ihre Steckdose passt, wenden Sie sich an einen Elektriker, um die Steckdose auszutauschen.
- (Falls zutreffend) Schützen Sie das Netzkabel davor, überfahren oder geknickt zu werden, insbesondere an Steckern, Steckdosen und dem Austrittspunkt aus dem Gerät.
- Verwenden Sie nur Zubehör und Zusatzgeräte, die vom Hersteller empfohlen werden.
- 

Verwenden Sie nur Wagen, Ständer, Stative, Halterungen oder Tische, die vom Hersteller spezifiziert oder mit dem Gerät verkauft wurden (falls zutreffend). Seien Sie beim Bewegen der Kombination Wagen/Gerät vorsichtig, um Verletzungen durch Umkippen zu vermeiden.
- Trennen Sie das Gerät während Gewittern oder wenn es längere Zeit nicht verwendet wird vom Stromnetz.
- Überlassen Sie alle Wartungsarbeiten qualifiziertem Fachpersonal. Eine Wartung ist erforderlich, wenn das Gerät in irgendeiner Weise beschädigt wurde, z.B. wenn das Netzkabel oder der Stecker beschädigt ist, Flüssigkeit verschüttet oder Gegenstände in das Gerät gefallen sind, das Gerät Regen oder Feuchtigkeit ausgesetzt war, nicht normal funktioniert oder fallen gelassen wurde.
- (Falls zutreffend) Das Gerät mit Schutzerdungsklemme muss an eine Netzsteckdose mit Schutzerdung angeschlossen werden.
- (Falls zutreffend) Wenn der Netzstecker oder ein Gerätestecker als Trennvorrichtung verwendet wird, muss die Trennvorrichtung leicht zugänglich bleiben.

- Interne/Externe Spannungswähler (falls zutreffend): Interne oder externe Spannungswahlschalter dürfen nur von qualifiziertem Fachpersonal auf die richtige Spannung eingestellt und mit dem passenden Stecker versehen werden. Versuchen Sie nicht, dies selbst zu ändern.
- Klasse-II-Verkabelung (falls zutreffend): Um das Risiko eines elektrischen Schlags zu verringern, muss die externe Verkabelung, die mit den als "Klasse-II-Verkabelung" gekennzeichneten Klemmen verbunden wird, entweder von einer unterwiesenen Person installiert oder es müssen vorgefertigte Leitungen oder Kabel verwendet werden.
- Betriebstemperaturbereich von 5° bis 45° C (41° bis 113° F).

HAFTUNGSAUSSCHLUSS

Die Informationen in diesem Schnellstart-Handbuch und dem begleitenden Handbuch dienen ausschließlich als allgemeine Orientierung. Obwohl alle Anstrengungen unternommen wurden, um die Genauigkeit und Zuverlässigkeit der Inhalte zum Zeitpunkt der Veröffentlichung sicherzustellen, gibt Music Tribe Global Brands Ltd. („Music Tribe“) keine ausdrücklichen oder stillschweigenden Zusicherungen oder Garantien hinsichtlich der Vollständigkeit, Genauigkeit oder Eignung der hier enthaltenen Informationen, Beschreibungen, Abbildungen oder technischen Spezifikationen.

Music Tribe übernimmt keine Haftung für direkte, indirekte, zufällige oder Folgeschäden, die sich aus dem Vertrauen auf die in diesem Dokument enthaltenen Informationen ergeben, einschließlich, aber nicht beschränkt auf Datenverlust, Einkommensverluste, Gewinninbußen oder entgangene Geschäftsmöglichkeiten. Die Nutzung des Produkts erfolgt ausschließlich auf eigene Verantwortung des Benutzers.

Produkteigenschaften, Design, Spezifikationen und visuelle Darstellungen können im Interesse der kontinuierlichen Produktverbesserung ohne vorherige Ankündigung aktualisiert oder geändert werden.

Alle in diesem Handbuch erwähnten Marken Dritter sind Eigentum ihrer jeweiligen Inhaber. Midas, Klark Teknik, Lab Gruppen, Lake, Tannoy, Turbosound, TC Electronic, TC Helicon, Behringer, Bugera, Aston Microphones und Coolaudio sind Marken oder eingetragene Marken von Music Tribe Global Brands Ltd.

© 2025 Music Tribe Global Brands Ltd. Alle Rechte vorbehalten. Kein Teil dieses Dokuments darf ohne vorherige schriftliche Genehmigung von Music Tribe reproduziert, übertragen oder in irgendeiner Form oder auf irgendeine Weise verwendet werden.

BESCHRÄNKTE GARANTIE

Die geltenden Bedingungen, Einschränkungen und den Umfang Ihrer Produktgarantie, einschließlich Abdeckung, Ausschlüsse und Dauer der beschränkten Garantie, finden Sie in der vollständigen Music Tribe Garantiepolitik unter: community.musictribe.com/support Bitte bewahren Sie Ihren Kaufbeleg auf, da dieser für den Garantieservice erforderlich sein kann.

FR Instructions de Sécurité

Veillez lire attentivement ces instructions de sécurité et prêter une attention particulière à tout symbole d'avertissement affiché sur le produit ainsi qu'aux informations de sécurité associées dans ce manuel.



Les bornes marquées avec ce symbole transportent un courant électrique d'une intensité suffisante pour constituer un risque de choc électrique. Utilisez uniquement des câbles d'enceinte professionnels de haute qualité avec des prises ¼" TS ou à verrouillage par rotation préinstallées. Toute autre installation ou modification doit être effectuée uniquement par du personnel qualifié.



Ce symbole, où qu'il apparaisse, vous alerte de la présence d'une tension dangereuse non isolée à l'intérieur du boîtier, une tension qui pourrait être suffisante pour constituer un risque de choc électrique.



Ce symbole, où qu'il apparaisse, vous alerte de la présence d'instructions importantes concernant l'utilisation et l'entretien. Veuillez lire attentivement le manuel complet.



Précaution

Pour réduire le risque de choc électrique, ne retirez pas le couvercle supérieur (ou la partie arrière). Aucune pièce réparable par l'utilisateur à l'intérieur. Confiez toute réparation à du personnel qualifié.



Précaution

Pour réduire le risque d'incendie ou de choc électrique, n'exposez pas cet appareil à la pluie ni à l'humidité. L'appareil ne doit pas être exposé à des éclaboussures ou à des projections de liquide et aucun objet rempli de liquide, tel qu'un vase, ne doit être posé sur l'appareil.



Précaution

Ces instructions de service sont destinées uniquement au personnel de maintenance qualifié. Pour réduire le risque de choc électrique, ne réalisez aucun entretien autre que celui mentionné dans le manuel d'utilisation. Les réparations doivent être effectuées par du personnel qualifié.



Avertissement

Veillez consulter les informations figurant sur l'extérieur du boîtier inférieur pour connaître les informations électriques et de sécurité avant d'installer ou d'utiliser l'appareil.



Avertissement

Pour prévenir les risques de lésions auditives, évitez d'écouter à des niveaux de volume élevés pendant de longues périodes. Comme guide pour régler le volume, assurez-vous de pouvoir encore entendre votre propre voix en parlant normalement tout en écoutant avec des écouteurs.

- Lisez et conservez ces instructions. Respectez tous les avertissements et suivez toutes les instructions.
- N'utilisez pas cet appareil à proximité de l'eau (le cas échéant). Nettoyez uniquement avec un chiffon sec.
- Ne bloquez pas les ouvertures de ventilation (le cas échéant). N'installez pas dans un espace confiné. Installez uniquement selon les instructions du fabricant.
- N'installez pas l'appareil près de sources de chaleur telles que radiateurs, registres de chaleur, poêles ou autres appareils (y compris les amplificateurs) produisant de la chaleur. Ne placez pas de sources de flammes nues, comme des bougies allumées, sur l'appareil.
- Ne contournez pas la fonction de sécurité de la fiche polarisée ou de type mise à la terre. Une fiche polarisée possède deux broches, l'une plus large que l'autre (uniquement pour les États-Unis et le Canada). Une fiche de mise à la terre possède deux broches et une troisième broche de mise à la terre. La broche large ou la troisième broche est fournie pour votre sécurité. Si la fiche fournie ne s'insère pas dans votre prise, contactez un électricien pour remplacer la prise obsolète.
- (Le cas échéant) Protégez le cordon d'alimentation contre les piétinements et les pincements, en particulier au niveau des fiches, des prises de courant de commodité et à leur point de sortie de l'appareil.
- Utilisez uniquement les accessoires spécifiés par le fabricant.
- 

Utilisez uniquement les chariots, supports, trépieds, équerres ou tables spécifiés par le fabricant ou vendus avec l'appareil (le cas échéant).

Lorsqu'un chariot est utilisé, soyez prudent lors du déplacement de l'ensemble chariot/appareil afin d'éviter les blessures par basculement.
- Débranchez l'appareil pendant les orages ou s'il reste inutilisé pendant une longue période.
- Confiez toutes les réparations à du personnel qualifié. Une réparation est nécessaire lorsque l'appareil a été endommagé d'une quelconque manière, par exemple si le cordon d'alimentation ou la fiche est endommagé, si du liquide a été renversé ou si des objets sont tombés dans l'appareil, si l'appareil a été exposé à la pluie ou à l'humidité, ne fonctionne pas normalement ou est tombé.
- (Le cas échéant) L'appareil avec une borne de mise à la terre de protection doit être connecté à une prise de courant MAINS avec une connexion de mise à la terre de protection.
- (Le cas échéant) Lorsqu'une fiche de secteur ou un coupleur d'appareil est utilisé comme dispositif de déconnexion, le dispositif de déconnexion doit rester facilement accessible.
- Sélecteurs de tension internes/externes (le cas échéant): Les sélecteurs de tension internes ou externes, s'ils existent, doivent uniquement être réinitialisés et reconfigurés avec la fiche appropriée ou une tension alternative par un technicien qualifié. N'essayez pas de modifier cela vous-même.
- Câblage de Classe II (le cas échéant): Pour réduire le risque de choc électrique, le câblage externe connecté aux bornes indiquées "Classe II" doit être un câblage de Classe II installé par une personne qualifiée ou utiliser des câbles ou cordons préfabriqués.
- Plage de température de fonctionnement de 5° à 45° C (41° à 113° F).

DÉNI LÉGAL

Les informations contenues dans ce Guide de démarrage rapide et le manuel joint sont fournies uniquement à titre indicatif. Bien que tous les efforts aient été faits pour garantir l'exactitude et la fiabilité du contenu au moment de la publication, Music Tribe Global Brands Ltd. ("Music Tribe") ne fait aucune déclaration ni garantie, expresse ou implicite, quant à l'exhaustivité, l'exactitude ou l'adéquation des informations, descriptions, illustrations ou spécifications techniques contenues dans ce document.

Music Tribe décline toute responsabilité pour toute perte ou dommage direct, indirect, accessoire ou consécutif résultant de la confiance accordée aux informations contenues dans ce document, y compris, mais sans s'y limiter, la perte de données, de revenus, de profits ou d'opportunités commerciales. L'utilisation du produit reste la seule responsabilité de l'utilisateur.

Les caractéristiques du produit, le design, les spécifications et les représentations visuelles peuvent être mis à jour ou modifiés sans préavis dans le cadre de l'amélioration continue du produit.

Toutes les marques de tiers mentionnées dans ce guide sont la propriété de leurs détenteurs respectifs. Midas, Klark Teknik, Lab Gruppen, Lake, Tannoy, Turbosound, TC Electronic, TC Helicon, Behringer, Bugera, Aston Microphones et Coolaudio sont des marques commerciales ou des marques déposées de Music Tribe Global Brands Ltd.

© 2025 Music Tribe Global Brands Ltd. Tous droits réservés. Aucune partie de ce document ne peut être reproduite, transmise ou utilisée sous quelque forme ou par quelque moyen que ce soit sans l'autorisation écrite préalable de Music Tribe.

GARANTIE LIMITÉE

Pour connaître les termes, conditions et limitations applicables à votre produit, y compris la couverture, les exclusions et la durée de la garantie limitée, veuillez consulter la Politique de Garantie Limitée de Music Tribe, disponible en ligne à l'adresse suivante: community.musictribe.com/support

Veillez conserver votre preuve d'achat, car elle pourrait être requise pour bénéficier du service de garantie.

IT Istruzioni di Sicurezza

Si prega di leggere attentamente queste istruzioni di sicurezza e prestare particolare attenzione a tutti i simboli di avvertimento visualizzati sul prodotto e alle relative informazioni sulla sicurezza contenute in questo manuale.



I terminali contrassegnati con questo simbolo trasportano corrente elettrica di intensità sufficiente da costituire un rischio di scossa elettrica. Utilizzare esclusivamente cavi per altoparlanti professionali di alta qualità con connettori ¼" TS o twist-lock preinstallati.

Qualsiasi altra installazione o modifica deve essere effettuata solo da personale qualificato.



Questo simbolo, ovunque appaia, avvisa della presenza di una tensione pericolosa non isolata all'interno dell'involucro, sufficientemente elevata da costituire un rischio di scossa elettrica.



Questo simbolo, ovunque appaia, segnala importanti istruzioni operative e di manutenzione. Si prega di leggere il manuale completo.



Precauzione

Per ridurre il rischio di scosse elettriche, non rimuovere il coperchio superiore (o la parte posteriore). Non vi sono parti riparabili dall'utente all'interno. Affidare l'assistenza a personale qualificato.



Precauzione

Per ridurre il rischio di incendio o scossa elettrica, non esporre questo apparecchio a pioggia o umidità. L'apparecchio non deve essere esposto a gocciolamenti o spruzzi e nessun oggetto pieno di liquidi, come vasi, deve essere posto sopra di esso.



Precauzione

Queste istruzioni di servizio sono destinate esclusivamente a personale qualificato. Per ridurre il rischio di scosse elettriche, non eseguire interventi di manutenzione diversi da quelli descritti nel manuale operativo. Le riparazioni devono essere effettuate da personale qualificato.



Avvertenza

Fare riferimento alle informazioni sull'esterno della parte inferiore dell'involucro per le informazioni elettriche e di sicurezza prima di installare o utilizzare il dispositivo.



Avvertenza

Per prevenire possibili danni all'udito, non ascoltare a livelli di volume elevati per periodi prolungati. Come guida per impostare il volume, assicurarsi di poter ancora sentire la propria voce mentre si parla normalmente con le cuffie indossate.

- Leggere e conservare queste istruzioni. Prestare attenzione a tutti gli avvertimenti e seguire tutte le istruzioni.
- Non utilizzare questo apparecchio vicino all'acqua (se applicabile). Pulire solo con un panno asciutto.
- Non ostruire le aperture di ventilazione (se applicabile). Non installare in spazi ristretti. Installare solo secondo le istruzioni del produttore.
- Non installare vicino a fonti di calore come radiatori, registri di calore, stufe o altri apparecchi (inclusi amplificatori) che producono calore. Non posizionare fonti di fiamme libere, come candele accese, sull'apparecchio.
- Non annullare la funzione di sicurezza della spina polarizzata o con messa a terra. Una spina polarizzata ha due poli, uno più largo dell'altro (solo per USA e Canada). Una spina con messa a terra ha due poli e un terzo per la messa a terra. Il polo largo o il terzo polo sono presenti per la vostra sicurezza. Se la spina fornita non si inserisce nella vostra presa, contattare un elettricista per la sostituzione della presa obsoleta.
- (Se applicabile) Proteggere il cavo di alimentazione da schiacciamenti o piegature, soprattutto in prossimità di spine, prese di corrente e al punto di uscita dall'apparecchio.
- Utilizzare solo accessori e dispositivi raccomandati dal produttore.
- 
 Utilizzare solo carrelli, supporti, treppiedi, staffe o tavoli specificati dal produttore o venduti con l'apparecchio (se applicabile). Quando si utilizza un carrello, prestare attenzione nello spostare la combinazione carrello/apparecchio per evitare ribaltamenti e lesioni.
- Scollegare durante i temporali o se non si utilizza per un lungo periodo.
- Affidare tutte le riparazioni a personale qualificato. L'assistenza è necessaria quando l'apparecchio è stato danneggiato in qualsiasi modo, ad esempio se il cavo di alimentazione o la spina sono danneggiati, se è stato versato liquido o sono caduti oggetti nell'apparecchio, se l'apparecchio è stato esposto a pioggia o umidità, non funziona normalmente o è caduto.
- (Se applicabile) L'apparecchio dotato di morsetto di terra protettivo deve essere collegato a una presa di corrente MAINS con collegamento di terra protettivo.
- (Se applicabile) Quando la spina di rete o un connettore dell'apparecchio è utilizzato come dispositivo di disconnessione, il dispositivo di disconnessione deve rimanere facilmente accessibile.
- Selettori di tensione interni/esterni (se applicabile): Gli interruttori selettori di tensione interni o esterni, se presenti, devono essere reimpostati e dotati di spina appropriata o tensione alternativa solo da personale tecnico qualificato. Non tentare di modificarli autonomamente.
- Cablaggio di Classe II (se applicabile): Per ridurre il rischio di scossa elettrica, il cablaggio esterno collegato ai terminali con "Classe II" deve essere un cablaggio di Classe II installato da personale qualificato oppure devono essere utilizzati cavi o conduttori prefabbricati.
- Gamma di temperatura di esercizio: da 5° a 45° C (da 41° a 113° F).

DISCLAIMER LEGALE

Le informazioni contenute in questa Guida Rapida e nel manuale allegato sono fornite esclusivamente a scopo orientativo. Pur avendo fatto ogni sforzo per garantire l'accuratezza e l'affidabilità dei contenuti al momento della pubblicazione, Music Tribe Global Brands Ltd. ("Music Tribe") non rilascia dichiarazioni né garanzie, espresse o implicite, in merito alla completezza, accuratezza o idoneità delle informazioni, descrizioni, illustrazioni o specifiche tecniche qui contenute.

Music Tribe non si assume alcuna responsabilità per eventuali perdite o danni diretti, indiretti, accidentali o consequenziali derivanti dall'affidamento alle informazioni contenute in questo documento, inclusa, ma non limitata a, perdita di dati, reddito, profitti o opportunità commerciali. L'uso del prodotto resta di esclusiva responsabilità dell'utente.

Le caratteristiche del prodotto, il design, le specifiche e le rappresentazioni visive possono essere aggiornate o modificate senza preavviso nell'interesse del miglioramento continuo del prodotto.

Tutti i marchi di terze parti citati in questa guida sono di proprietà dei rispettivi titolari. Midas, Klark Teknik, Lab Gruppen, Lake, Tannoy, Turbosound, TC Electronic, TC Helicon, Behringer, Bugera, Aston Microphones e Coolaudio sono marchi o marchi registrati di Music Tribe Global Brands Ltd.

© 2025 Music Tribe Global Brands Ltd. Tutti i diritti riservati. Nessuna parte di questo documento può essere riprodotta, trasmessa o utilizzata in qualsiasi forma o con qualsiasi mezzo senza la previa autorizzazione scritta di Music Tribe.

GARANZIA LIMITATA

Per i termini, le condizioni e le limitazioni applicabili al tuo prodotto, inclusa la copertura, le esclusioni e la durata della garanzia limitata, fai riferimento alla Politica di Garanzia Limitata di Music Tribe, disponibile online su: community.musictribe.com/support

Conserva la prova d'acquisto, poiché potrebbe essere richiesta per il servizio di garanzia.

NL Veiligheidsinstructies

Lees deze veiligheidsinstructies zorgvuldig door en let goed op alle waarschuwingssymbolen die op het product worden weergegeven en op de gerelateerde veiligheidsinformatie in deze handleiding.



Klemmen gemarkeerd met dit symbool voeren elektrische stroom van een zodanige sterkte dat er gevaar voor een elektrische schok bestaat. Gebruik uitsluitend hoogwaardige professionele luidsprekerkabels met vooraf gemonteerde ¼" TS- of draaivergrendelingsstekkers. Alle overige installaties of wijzigingen mogen uitsluitend door gekwalificeerd personeel worden uitgevoerd.



Dit symbool, waar het ook verschijnt, waarschuwt voor de aanwezigheid van een niet-geïsoleerde gevaarlijke spanning binnenin de behuizing die voldoende kan zijn om een schokgevaar te veroorzaken.



Dit symbool, waar het ook verschijnt, wijst op belangrijke bedienings- en onderhoudsinstructies. Lees de volledige handleiding.



Voorzichtig

Om het risico op een elektrische schok te verminderen, verwijder niet de bovenste afdekking (of het achterpaneel). Er bevinden zich geen door de gebruiker te onderhouden onderdelen binnenin. Laat onderhoud over aan gekwalificeerd personeel.



Voorzichtig

Om het risico op brand of elektrische schokken te verminderen, stel dit apparaat niet bloot aan regen of vocht. Het apparaat mag niet worden blootgesteld aan druppelend of spattend water en er mogen geen voorwerpen die met vloeistof zijn gevuld, zoals vazen, op het apparaat worden geplaatst.



Voorzichtig

Deze onderhoudsinstructies zijn uitsluitend bedoeld voor gekwalificeerd servicepersoneel. Om het risico op een elektrische schok te verminderen, voer geen onderhoud uit anders dan beschreven in de bedieningsinstructies. Reparaties moeten worden uitgevoerd door gekwalificeerd personeel.



Waarschuwing

Raadpleeg de informatie op de buitenkant van de onderbehuizing voor elektrische en veiligheidsinformatie voordat u het apparaat installeert of gebruikt.



Waarschuwing

Om mogelijke gehoorschade te voorkomen, luister niet langdurig op hoge volumeneaus. Als richtlijn voor het instellen van het volume: controleer of u uw eigen stem nog normaal kunt horen terwijl u luistert met een hoofdtelefoon.

1. Lees en bewaar deze instructies. Volg alle waarschuwingen op en volg alle instructies.
2. Gebruik dit apparaat niet in de buurt van water (indien van toepassing). Reinig alleen met een droge doek.
3. Blokkeer geen ventilatieopeningen (indien van toepassing). Installeer niet in een afgesloten ruimte. Installeer alleen volgens de instructies van de fabrikant.
4. Installeer niet in de buurt van warmtebronnen zoals radiatoren, warmtekanalen, fornuizen of andere apparaten (inclusief versterkers) die warmte produceren. Plaats geen open vlambronnen, zoals brandende kaarsen, op het apparaat.
5. Omzeil de veiligheidsfunctie van de gepolariseerde of geaarde stekker niet. Een gepolariseerde stekker heeft twee bladen, waarvan één breder is dan de andere (alleen voor de VS en Canada). Een geaarde stekker heeft twee bladen en een derde aardpen. Het brede blad of de derde pen is er voor uw veiligheid. Als de meegeleverde stekker niet in uw stopcontact past, raadpleeg dan een elektricien om het verouderde stopcontact te vervangen.
6. (Indien van toepassing) Zorg ervoor dat het netsnoer niet wordt belopen of afgeklemd, met name bij stekkers, contactdozen en het punt waar het snoer het apparaat verlaat.
7. Gebruik alleen accessoires en hulpstukken aanbevolen door de fabrikant.
8.  Gebruik alleen karretjes, standaarden, statieven, beugels of tafels die gespecificeerd zijn door de fabrikant of verkocht worden samen met het apparaat (indien van toepassing). Wees voorzichtig bij het verplaatsen van de combinatie karretje/apparaat om letsel door kantelen te voorkomen.
9. Trek de stekker uit het stopcontact tijdens onweer of als het apparaat lange tijd niet wordt gebruikt.
10. Laat al het onderhoud uitvoeren door gekwalificeerd servicepersoneel. Onderhoud is vereist als het apparaat op enigerlei wijze is beschadigd, bijvoorbeeld als het netsnoer of de stekker beschadigd is, er vloeistof is gemorst of objecten in het apparaat zijn gevallen, het apparaat is blootgesteld aan regen of vocht, niet normaal functioneert of is gevallen.
11. (Indien van toepassing) Apparaten met een beschermende aarding moeten worden aangesloten op een MAINS-stopcontact met een beschermende aardverbinding.
12. (Indien van toepassing) Wanneer de MAINS-stekker of een apparaatkoppeling als ontkoppelingsmiddel wordt gebruikt, moet het ontkoppelingsmiddel gemakkelijk te bedienen blijven.
13. Interne/Externe spanningsselectoren (indien van toepassing): Interne of externe spanningschakelaars mogen alleen worden ingesteld en voorzien van de juiste stekker of alternatieve spanning door een gekwalificeerde technicus. Probeer dit niet zelf te wijzigen.
14. Klasse II-bekabeling (indien van toepassing): Om het risico op een elektrische schok te verminderen, vereist externe bekabeling verbonden met terminals met "Klasse II-bekabeling" installatie door een geïnstrueerde persoon of het gebruik van kant-en-klare kabels of snoeren.
15. Bedrijfstemperatuurbereik: 5° tot 45° C (41° tot 113° F).

WETTELIJKE ONTKENNING

De informatie in deze Snelstartgids en de bijbehorende handleiding wordt uitsluitend verstrekt als algemene richtlijn. Hoewel alle inspanningen zijn geleverd om de nauwkeurigheid en betrouwbaarheid van de inhoud ten tijde van publicatie te garanderen, geeft Music Tribe Global Brands Ltd. ("Music Tribe") geen verklaringen of garanties, expliciet of impliciet, met betrekking tot de volledigheid, nauwkeurigheid of geschiktheid van de hierin opgenomen informatie, beschrijvingen, illustraties of technische specificaties.

Music Tribe aanvaardt geen aansprakelijkheid voor enige directe, indirecte, incidentele of gevolgschade die voortvloeit uit het vertrouwen op de informatie in dit document, inclusief maar niet beperkt tot verlies van gegevens, inkomsten, winst of zakelijke kansen. Het gebruik van het product blijft de exclusieve verantwoordelijkheid van de gebruiker.

Producteigenschappen, ontwerp, specificaties en visuele weergaven kunnen zonder voorafgaande kennisgeving worden bijgewerkt of gewijzigd in het belang van continue productverbetering.

Alle in deze gids vermelde handelsmerken van derden zijn eigendom van hun respectieve eigenaren. Midas, Klark Teknik, Lab Gruppen, Lake, Tannoy, Turbosound, TC Electronic, TC Helicon, Behringer, Bugera, Aston Microphones en Coolaudio zijn handelsmerken of geregistreerde handelsmerken van Music Tribe Global Brands Ltd.

© 2025 Music Tribe Global Brands Ltd. Alle rechten voorbehouden. Geen enkel deel van dit document mag worden gereproduceerd, verzonden of gebruikt in welke vorm of op welke manier dan ook zonder voorafgaande schriftelijke toestemming van Music Tribe.

BEPERKTE GARANTIE

Voor de voorwaarden, beperkingen en toepasselijke dekking van uw product, inclusief uitsluitingen en de duur van de beperkte garantie, raadpleeg het volledige Music Tribe Garantiebeleid, online beschikbaar op: community.musictribe.com/support

Bewaar uw aankoopbewijs, aangezien dit nodig kan zijn voor garantie service.

PL Instrukcje bezpieczeństwa

Proszę uważnie przeczytać te instrukcje bezpieczeństwa i zwrócić szczególną uwagę na wszystkie symbole ostrzegawcze wyświetlane na produkcie oraz powiązane informacje o bezpieczeństwie zawarte w tej instrukcji.





 Terminale oznaczone tym symbolem przewodzą prąd elektryczny o natężeniu wystarczającym do spowodowania ryzyka porażenia prądem elektrycznym. Używaj wyłącznie wysokiej jakości profesjonalnych kabli głośnikowych z fabrycznie zamontowanymi wtykami ¼" TS lub typu twist-lock. Wszelkie inne instalacje lub modyfikacje powinny być wykonywane wyłącznie przez wykwalifikowany personel.

 Ten symbol, gdziekolwiek się pojawi, ostrzega o obecności nieizolowanego niebezpiecznego napięcia wewnątrz obudowy, które może być wystarczające do spowodowania ryzyka porażenia prądem.

 Ten symbol, gdziekolwiek się pojawi, wskazuje na ważne instrukcje dotyczące obsługi i konserwacji. Prosimy o przeczytanie całego podręcznika.

 **Ostrożność**
Aby zmniejszyć ryzyko porażenia prądem elektrycznym, nie zdejmuj górnej pokrywy (ani tylnej sekcji). Wewnątrz nie ma części serwisowanych przez użytkownika. Naprawy należy powierzyć wykwalifikowanemu personelowi.

 **Ostrożność**
Aby zmniejszyć ryzyko pożaru lub porażenia prądem elektrycznym, nie narażaj urządzenia na działanie deszczu ani wilgoci. Urządzenie nie może być narażone na kapanie lub rozpryski cieczy, a na urządzeniu nie należy umieszczać żadnych przedmiotów wypełnionych cieczą, takich jak wazon.

 **Ostrożność**
Te instrukcje serwisowe są przeznaczone wyłącznie dla wykwalifikowanego personelu serwisowego. Aby zmniejszyć ryzyko porażenia prądem elektrycznym, nie wykonuj żadnych czynności serwisowych innych niż te opisane w instrukcji obsługi. Naprawy muszą być wykonywane przez wykwalifikowany personel.

 **Ostrzeżenie**
Przed instalacją lub użytkowaniem urządzenia należy zapoznać się z informacjami elektrycznymi i dotyczącymi bezpieczeństwa umieszczonymi na zewnętrznej stronie dolnej obudowy.

 **Ostrzeżenie**
Aby zapobiec możliwemu uszkodzeniu słuchu, nie słuchaj przy wysokim poziomie głośności przez dłuższy czas. Jako wskazówkę przy

ustawianiu poziomu głośności upewnij się, że nadal możesz usłyszeć własny głos, mówiąc normalnie podczas korzystania ze słuchawek.

1. Przeczytaj i zachowaj te instrukcje. Przestrzegaj wszystkich ostrzeżeń i stosuj się do wszystkich instrukcji.
2. Nie używaj tego urządzenia w pobliżu wody (jeśli dotyczy). Czyść tylko suchą ściereczką.
3. Nie blokuj otworów wentylacyjnych (jeśli dotyczy). Nie instaluj w zamkniętej przestrzeni. Instaluj zgodnie z instrukcjami producenta.
4. Nie instaluj w pobliżu źródeł ciepła, takich jak grzejniki, rejestry ciepła, piece lub inne urządzenia (w tym wzmacniacze) wytwarzające ciepło. Nie umieszczaj źródeł otwartego ognia, takich jak zapalone świece, na urządzeniu.
5. Nie usuwaj zabezpieczeń wtyczki spolaryzowanej lub z uziemieniem. Wtyczka spolaryzowana ma dwa bolce, z których jeden jest szerszy (dotyczy tylko USA i Kanady). Wtyczka uziemiająca ma dwa bolce i trzeci bolec do uziemienia. Szerszy bolec lub trzeci bolec zapewnia bezpieczeństwo. Jeśli dostarczona wtyczka nie pasuje do gniazdka, skonsultuj się z elektrykiem w celu wymiany gniazdka.
6. (Jeśli dotyczy) Chron przewód zasilający przed nadeptaniem lub przygnieciem, szczególnie w okolicach wtyczek, gniazdek i punktu wyjścia z urządzenia.
7. Używaj wyłącznie akcesoriów i wyposażenia zalecanego przez producenta.
8.  Używaj wyłącznie wózków, stojaków, statywów, uchwytów lub stołów określonych przez producenta lub sprzedawanych z urządzeniem (jeśli dotyczy). Zachowaj ostrożność podczas przemieszczania zestawu wózek/urządzenie, aby uniknąć obrażeń spowodowanych przewróceniem się.
9. Odłącz urządzenie od zasilania podczas burz lub jeśli nie będzie używane przez dłuższy czas.
10. Powierz wszelkie naprawy wykwalifikowanemu personelowi serwisowemu. Naprawa jest konieczna, gdy urządzenie zostało uszkodzone w jakikolwiek sposób, np. jeśli uszkodzony został przewód zasilający lub wtyczka, ciecz została rozlana na urządzenie lub do niego wpadła, urządzenie było wystawione na działanie deszczu lub wilgoci, nie działa prawidłowo lub upadło.
11. (Jeśli dotyczy) Urządzenie z ochronnym zaciskiem uziemiającym musi być podłączone do gniazda sieciowego (MAINS) z połączeniem ochronnym.
12. (Jeśli dotyczy) Gdy wtyczka sieciowa lub sprzętowe złącze jest używane jako urządzenie odłączające, urządzenie odłączające musi być łatwo dostępne.
13. Wewnętrzne/zewnętrzne selektory napięcia (jeśli dotyczy): Wewnętrzne lub zewnętrzne przełączniki napięcia powinny być resetowane i wyposażone w odpowiednią wtyczkę

lub alternatywne napięcie tylko przez wykwalifikowanego technika. Nie próbuj tego zmieniać samodzielnie.

14. Okablowanie klasy II (jeśli dotyczy): Aby zmniejszyć ryzyko porażenia prądem, okablowanie zewnętrzne podłączane do zacisków oznaczonych "Okablowanie klasy II" musi być instalowane przez osobę przeszkoloną lub przy użyciu gotowych przewodów lub kabli.
15. Zakres temperatury pracy: od 5° do 50° C (41° do 113° F).

ZASTRZEŻENIA PRAWNE

Informacje zawarte w niniejszym Podręczniku Szybkiego Startu i towarzyszącej instrukcji obsługi są dostarczane wyłącznie w celach ogólnych. Pomimo dołożenia wszelkich starań w celu zapewnienia dokładności i wiarygodności treści w momencie publikacji, Music Tribe Global Brands Ltd. („Music Tribe”) nie składa żadnych oświadczeń ani gwarancji, wyraźnych ani dorozumianych, co do kompletności, dokładności lub przydatności zawartych tutaj informacji, opisów, ilustracji czy specyfikacji technicznych.

Music Tribe nie ponosi odpowiedzialności za jakiegokolwiek bezpośrednie, pośrednie, przypadkowe lub wynikowe straty lub szkody wynikające z polegania na informacjach zawartych w tym dokumencie, w tym, ale nie wyłącznie, za utratę danych, dochodów, zysków lub możliwości biznesowych. Korzystanie z produktu pozostaje wyłączną odpowiedzialnością użytkownika.

Funkcje produktu, projekt, specyfikacje i wizualizacje mogą zostać zaktualizowane lub zmienione bez wcześniejszego powiadomienia w celu ciągłego doskonalenia produktu.

Wszystkie znaki towarowe stron trzecich wymienione w niniejszym przewodniku należą do ich odpowiednich właścicieli. Midas, Klark Teknik, Lab Gruppen, Lake, Tannoy, Turbosound, TC Electronic, TC Helicon, Behringer, Bugera, Aston Microphones i Coolaudio to znaki towarowe lub zastrzeżone znaki towarowe należące do Music Tribe Global Brands Ltd.

© 2025 Music Tribe Global Brands Ltd. Wszelkie prawa zastrzeżone. Żadna część tego dokumentu nie może być reprodukowana, przesyłana ani używana w jakiegokolwiek formie ani w żaden sposób bez uprzedniej pisemnej zgody Music Tribe.

OGRANICZONA GWARANCJA

Aby zapoznać się z warunkami, ograniczeniami i zakresem gwarancji na Twój produkt, w tym zakresem ochrony, wyłączeniami i czasem trwania ograniczonej gwarancji, zapoznaj się z pełną Polityką Gwarancji Ograniczonej Music Tribe, dostępną online na: community.musictribe.com/support

Zachowaj dowód zakupu, ponieważ może być wymagany do skorzystania z usług gwarancyjnych.

PT Instruções de Segurança

Por favor, leia estas instruções de segurança com atenção e preste especial atenção a todos os símbolos de advertência exibidos no produto e às informações de segurança relacionadas contidas neste manual.



Os terminais marcados com este símbolo transportam corrente elétrica de magnitude suficiente para representar risco de choque elétrico. Utilize apenas cabos de alto-falante profissionais de alta qualidade com conectores ¼" TS ou de travamento por torção pré-instalados. Todas as outras instalações ou modificações devem ser realizadas apenas por pessoal qualificado.



Este símbolo, onde quer que apareça, alerta para a presença de tensão perigosa não isolada dentro do invólucro que pode ser suficiente para representar risco de choque elétrico.



Este símbolo, onde quer que apareça, alerta para instruções importantes de operação e manutenção. Por favor, leia o manual completo.



Precaução

Para reduzir o risco de choque elétrico, não remova a tampa superior (ou a seção traseira). Não há peças que possam ser reparadas pelo usuário no interior. Encaminhe o serviço de manutenção para pessoal qualificado.



Precaução

Para reduzir o risco de incêndio ou choque elétrico, não exponha este aparelho à chuva ou à umidade. O aparelho não deve ser exposto a respingos ou gotejamentos de líquidos e nenhum objeto cheio de líquido, como vasos, deve ser colocado sobre o aparelho.



Precaução

Estas instruções de serviço destinam-se apenas ao pessoal de manutenção qualificado. Para reduzir o risco de choque elétrico, não realize nenhum serviço além dos procedimentos contidos nas instruções de operação. Reparos devem ser realizados por pessoal qualificado.



Aviso

Consulte as informações no exterior da parte inferior do invólucro para obter informações elétricas e de segurança antes de instalar ou operar o dispositivo.



Aviso

Para evitar possíveis danos auditivos, não escute em níveis de volume elevados por períodos prolongados. Como orientação para ajustar o volume, verifique se você ainda consegue ouvir sua própria voz ao falar normalmente enquanto utiliza fones de ouvido.

1. Leia e mantenha estas instruções. Atenda a todos os avisos e siga todas as instruções.
2. Não utilize este aparelho próximo à água (se aplicável). Limpe apenas com pano seco.
3. Não bloqueie as aberturas de ventilação (se aplicável). Não instale em espaços confinados. Instale apenas conforme as instruções do fabricante.
4. Não instale perto de fontes de calor, como radiadores, registros de calor, fogões ou outros aparelhos (incluindo amplificadores) que produzam calor. Não coloque fontes de chama aberta, como velas acesas, sobre o aparelho.
5. Não anule o propósito de segurança do plugue polarizado ou com aterramento. Um plugue polarizado possui duas lâminas, sendo uma mais larga que a outra (somente para EUA e Canadá). Um plugue com aterramento possui duas lâminas e um terceiro pino para aterramento. A lâmina larga ou o terceiro pino são fornecidos para sua segurança. Se o plugue fornecido não se encaixar na sua tomada, consulte um electricista para substituir a tomada antiga.
6. (Se aplicável) Proteja o cabo de alimentação para que não seja pisado ou pressionado, especialmente em plugues, tomadas e no ponto de saída do aparelho.
7. Utilize apenas acessórios e dispositivos recomendados pelo fabricante.
8.  Utilize apenas carrinhos, suportes, tripés, suportes de parede ou mesas especificados pelo fabricante ou vendidos com o aparelho (se aplicável). Ao utilizar um carrinho, tenha cuidado ao mover a combinação carrinho/aparelho para evitar tombamentos e ferimentos.
9. Desconecte o aparelho durante tempestades ou se não for utilizá-lo por um longo período.
10. Encaminhe toda manutenção para pessoal qualificado. A manutenção é necessária quando o aparelho for danificado de qualquer forma, como quando o cabo de alimentação ou plugue estiver danificado, líquido for derramado ou objetos caírem sobre o aparelho, o aparelho for exposto à chuva ou à umidade, não funcionar normalmente ou tiver sofrido quedas.
11. (Se aplicável) O aparelho com terminal de aterramento de proteção deve ser conectado a uma tomada de rede (MAINS) com conexão de aterramento de proteção.
12. (Se aplicável) Quando o plugue de rede ou um acoplador de aparelho for usado como dispositivo de desconexão, este deve permanecer facilmente acessível.
13. Seletores de voltagem internos/externos (se aplicável): Os seletores de voltagem internos ou externos, se existirem, devem ser reajustados e equipados com o plugue apropriado ou voltagem alternativa apenas por técnicos qualificados. Não tente alterar isso por conta própria.
14. Fiação de Classe II (se aplicável): Para reduzir o risco de choque elétrico, a fiação externa conectada aos terminais indicados como "Classe II" deve ser instalada por pessoa instruída ou utilizar cabos ou fios prontos para uso.
15. Faixa de temperatura de operação de 5° a 45° C (41° a 113° F).

LEGAL RENUNCIANTE

As informações contidas neste Guia de Início Rápido e no manual correspondente são fornecidas apenas para orientação geral. Embora todos os esforços tenham sido feitos para garantir a precisão e confiabilidade do conteúdo no momento da publicação, a Music Tribe Global Brands Ltd. ("Music Tribe") não faz declarações ou garantias, expressas ou implícitas, quanto à integridade, precisão ou adequação das informações, descrições, ilustrações ou especificações técnicas aqui contidas.

A Music Tribe não assume nenhuma responsabilidade por qualquer perda ou dano direto, indireto, incidental ou consequente decorrente da confiança nas informações contidas neste documento, incluindo, mas não se limitando a, perda de dados, renda, lucros ou oportunidades de negócios. O uso do produto permanece de responsabilidade exclusiva do usuário.

As características do produto, design, especificações e representações visuais podem ser atualizadas ou modificadas sem aviso prévio, visando a melhoria contínua do produto.

Todas as marcas registradas de terceiros mencionadas neste guia são propriedade de seus respectivos proprietários. Midas, Klark Teknik, Lab Gruppen, Lake, Tannoy, Turbosound, TC Electronic, TC Helicon, Behringer, Bugera, Aston Microphones e Coolaudio são marcas comerciais ou marcas registradas da Music Tribe Global Brands Ltd.

© 2025 Music Tribe Global Brands Ltd. Todos os direitos reservados. Nenhuma parte deste documento pode ser reproduzida, transmitida ou utilizada de qualquer forma ou por qualquer meio sem a permissão prévia por escrito da Music Tribe.

GARANTIA LIMITADA

Para obter informações sobre os termos, condições e limitações aplicáveis ao seu produto, incluindo cobertura, exclusões e duração da garantia limitada, consulte a Política de Garantia Limitada da Music Tribe, disponível online em: community.musictribe.com/support

Guarde o seu comprovante de compra, pois pode ser necessário para o serviço de garantia.

SV Säkerhetsinstruktioner

Vänligen läs dessa säkerhetsinstruktioner noggrant och var särskilt uppmärksam på alla varningssymboler som visas på produkten samt den relaterade säkerhetsinformationen i denna manual.



Terminaler märkta med denna symbol leder elektrisk ström av tillräcklig styrka för att innebära risk för elektrisk stöt.

Använd endast högkvalitativa professionella högtalarkablar med förmonterade ¼" TS- eller vridlåsanslutningar. Alla andra installationer eller ändringar ska endast utföras av kvalificerad personal.



Denna symbol, var den än visas, varnar för förekomst av isolerad farlig spänning inne i höljet som kan vara tillräckligt för att utgöra en risk för elektrisk stöt.



Denna symbol, var den än visas, påminner om viktiga instruktioner för drift och underhåll. Läs hela manualen.



Försiktighet

För att minska risken för elektrisk stöt, ta inte bort det övre locket (eller bakpanelen). Det finns inga delar inuti som användaren själv kan underhålla. Överlåt service till kvalificerad personal.



Försiktighet

För att minska risken för brand eller elektrisk stöt, utsätt inte apparaten för regn eller fukt. Apparaten får inte utsättas för droppande eller stänkande vätskor och inga föremål fyllda med vätska, såsom vaser, får placeras på apparaten.



Försiktighet

Dessa serviceinstruktioner är endast avsedda för kvalificerad servicepersonal. För att minska risken för elektrisk stöt, utför inte någon annan service än den som beskrivs i driftsinstruktionerna. Reparationer måste utföras av kvalificerad personal.



Varning

Se informationen på utsidan av den nedre delen av höljet för elektrisk och säkerhetsrelaterad information innan du installerar eller använder enheten.



Varning

För att undvika eventuell hörselskada, lyssna inte på hög volym under längre perioder. Som en riktlinje för volyminställning, kontrollera att du fortfarande kan höra din egen röst medan du pratar normalt med hörlurarna på.

1. Läs och behåll dessa instruktioner. Följ alla varningar och instruktioner.
2. Använd inte denna apparat nära vatten (om tillämpligt). Rengör endast med en torr trasa.

3. Blockera inte ventilationsöppningar (om tillämpligt). Installera inte i ett trångt utrymme. Installera endast enligt tillverkarens instruktioner.
4. Installera inte nära värmekällor såsom element, värmefläktar, spisar eller andra apparater (inklusive förstärkare) som avger värme. Placera inga öppna lågor, såsom tända ljus, på apparaten.
5. Försök inte kringgå säkerhetsfunktionen i en polariserad eller jordad kontakt. En polariserad kontakt har två stift, varav ett är bredare än det andra (gäller endast USA och Kanada). En jordad kontakt har två stift och en tredje jordningsstift. Det breda stiftet eller det tredje stiftet är där för din säkerhet. Om den medföljande kontakten inte passar i ditt uttag, kontakta en elektriker för att byta ut uttaget.
6. (Om tillämpligt) Skydda nätkabeln från att trampas på eller klämmas, särskilt vid kontakter, eluttag och utgångspunkten från apparaten.
7. Använd endast tillbehör och utrustning som rekommenderas av tillverkaren.
8.  Använd endast vagnar, ställ, stativ, fästen eller bord specificerade av tillverkaren eller sålda tillsammans med apparaten (om tillämpligt). Var försiktig när du flyttar vagn/apparat-kombinationen för att undvika skador från vältning.
9. Koppla ur apparaten vid åskväder eller om den inte ska användas under en längre tid.
10. Överlåt all service till kvalificerad servicepersonal. Service krävs när apparaten har skadats på något sätt, till exempel om nätkabeln eller kontakten är skadad, vätska har spillts eller föremål har fallit in i apparaten, apparaten har utsatts för regn eller fukt, inte fungerar normalt, eller har tappats.
11. (Om tillämpligt) Apparater med skyddsjordningsterminal måste anslutas till ett eluttag med skyddsjordning.
12. (Om tillämpligt) Om nätkontakten eller en apparatkoppling används som fränkopplingsenhet, ska fränkopplingsenheten vara lätt att använda.
13. Interna/externa spänningsväljare (om tillämpligt): Interna eller externa spänningsväljare ska endast återställas och utrustas med rätt kontakt eller alternativ spänning av kvalificerad tekniker. Försök inte ändra detta själv.
14. Klass II-ledningsdragning (om tillämpligt): För att minska risken för elektrisk stöt, måste extern ledningsdragning som ansluts till terminaler märkta "Klass II" antingen installeras av en kvalificerad person eller använda färdigmonterade ledningar eller kablar.
15. Driftstemperaturområde: 5° till 45° C (41° till 113° F).

FRISKRIVNINGSKLAUSUL

Informationen i denna Snabbstartsguide och den medföljande manualen tillhandahålls endast som allmän vägledning. Trots att alla ansträngningar har gjorts för att säkerställa innehållets noggrannhet och tillförlitlighet vid publiceringstillfället, gör Music Tribe Global Brands Ltd. ("Music Tribe") inga utfästelser eller garantier, vare sig uttryckliga eller underförstådda, angående fullständigheten, riktigheten eller lämpligheten av den information, beskrivningar, illustrationer eller tekniska specifikationer som finns häri.

Music Tribe tar inget ansvar för någon direkt, indirekt, tillfällig eller följdskada som uppstår på grund av tillit till informationen i detta dokument, inklusive men inte begränsat till förlust av data, inkomst, vinst eller affärsmöjligheter. Användningen av produkten är helt och hållet användarens ansvar.

Produktens egenskaper, design, specifikationer och visuella representationer kan uppdateras eller ändras utan föregående meddelande i syfte att ständigt förbättra produkten.

Alla tredjepartsvarumärken som nämns i denna guide tillhör sina respektive ägare. Midas, Klark Teknik, Lab Gruppen, Lake, Tannoy, Turbosound, TC Electronic, TC Helicon, Behringer, Bugera, Aston Microphones och Coolaudio är varumärken eller registrerade varumärken som tillhör Music Tribe Global Brands Ltd.

© 2025 Music Tribe Global Brands Ltd. Alla rättigheter förbehållna. Ingen del av detta dokument får reproduceras, överföras eller användas i någon form eller på något sätt utan föregående skriftligt tillstånd från Music Tribe.

BEGRÄNSAD GARANTI

För de villkor, begränsningar och omfattning som gäller för din produkt, inklusive täckning, undantag och garantiperiodens längd, hänvisas till Music Tribes fullständiga garanti policy, tillgänglig online på: community.musictribe.com/support
Spara ditt inköpsbevis, eftersom det kan behövas för garantiservice.

Ⓜ 安全上のご注意

本書の安全上の注意をよくお読みいただき、製品に表示されている警告シンボルおよび関連する安全情報に十分ご注意ください。





 このシンボルが表示されている端子には、感電の危険を引き起こすのに十分な電流が流れています。事前に取り付けられた ¼" TS またはツイストロック式プラグを備えた高品質なプロフェッショナルスピーカーケーブルのみを使用してください。その他の設置や改造は、必ず資格を有する技術者によって行ってください。

 このシンボルが表示されている場合、筐体内部に絶縁されていない危険な電圧が存在しており、感電のリスクがあることを警告しています。

 このシンボルが表示されている場合、重要な操作およびメンテナンスの指示があることを示しています。必ずマニュアル全文をお読みください。

注意
 感電のリスクを減らすために、トップカバー（またはリアパネル）を取り外さないでください。内部にはユーザーがサービスできる部品はありません。サービスは資格を有する技術者に依頼してください。

注意
 火災または感電のリスクを減らすために、本機器を雨や湿気にさらさないでください。液体の滴下や飛沫がかからないようにし、花瓶など液体を含む物体を本機器の上に置かないでください。

注意
 これらのサービスに関する指示は、資格を有するサービス担当者のみが使用することを目的としています。感電のリスクを減らすため、取扱説明書に記載されている操作以外のサービスは行わないでください。修理は資格を有するサービス担当者が行ってください。

警告
 デバイスの設置または操作を行う前に、筐体下部外側に表示されている電気および安全情報をご参照ください。

警告
 聴覚損傷を防ぐために、高音量で長時間聞き続けしないでください。

ください。ボリューム設定の目安として、ヘッドホンを着用中でも通常の声で自分の声が聞こえることを確認してください。

1. 本書をよく読み、保管してください。すべての警告に従い、指示を守ってください。
2. 本機器を水の近くで使用しないでください（該当する場合）。乾いた布のみで掃除してください。
3. 通気口をふさがないようにください（該当する場合）。密閉された空間には設置しないでください。必ずメーカーの指示に従って設置してください。
4. ラジエーター、ヒーター、ストーブ、またはその他の熱を発生する機器（アンプを含む）の近くに設置しないでください。点灯中のろうそくなど、裸火を機器の上に置かないでください。
5. 極性プラグまたは接地型プラグの安全機能を無効にしないでください。極性プラグは一方の刃がもう一方より広がっています（米国およびカナダのみ）。接地型プラグは二つの刃と第三の接地ピンを備えています。広い刃または第三ピンは安全のためのものです。付属のプラグがコンセントに合わない場合は、電気技師に依頼してコンセントを交換してください。
6. （該当する場合）電源コードを踏んだり挟んだりしないように特に注意し、プラグ、コンセント、および機器からの出入口付近では特に注意してください。
7. メーカーが推奨する付属品やアクセサリのみを使用してください。
8.  メーカーが指定した、または本機器と一緒に販売されたキャスター、スタンド、三脚、ブラケットまたはテーブルのみを使用してください（該当する場合）。キャスターを使用する場合は、機器を移動する際に転倒による怪我を防ぐため注意してください。
9. 雷雨時や長期間使用しない場合は、電源プラグを抜いてください。
10. 全ての修理は資格を有するサービス担当者に依頼してください。以下の場合は修理が必要です: 電源コードまたはプラグが損傷している、液体がこぼれた、物体が機器に落下した、機器が雨や湿気にさらされた、正常に動作しない、または落下した場合。
11. （該当する場合）保護接地端子を備えた機器は、保護接地接続を備えた主電源ソケットに接続する必要があります。
12. （該当する場合）主電源プラグまたは機器カブラーが切断装置として使用される場合、その装置は容易に操作可能な状態にしておく必要があります。
13. 内部/外部電圧セレクター（該当する場合）: 内部または外部の電圧切り替えスイッチがある場合は、資格を有する技術者のみが正しいプラグまたは電圧で

設定し直してください。自分で変更しようとししないでください。

14. クラスII配線（該当する場合）: 感電のリスクを減らすため、「クラスII配線」とマークされた端子に接続する外部配線は、資格を有する者によって取り付けられるか、または既製のリード線またはコードを使用してください。
15. 使用温度範囲: 5°~45° C (41°~113° F)。

法的放棄

本クイックスタートガイドおよび付属のマニュアルに記載されている情報は、あくまで一般的な参考情報として提供されています。発行時点で内容の正確性と信頼性を確保するために最大限の努力を払っておりますが、Music Tribe Global Brands Ltd. ("Music Tribe") は、本書に記載されている情報、説明、図解、技術仕様の完全性、正確性、または適合性について、明示的または黙示的な保証を一切行いません。

Music Tribe は、本書の情報を信頼したことによるデータの損失、収益の損失、利益の損失、または事業機会の喪失を含むがこれに限定されない、いかなる直接的、間接的、付随的、または結果的な損害についても責任を負いません。製品の使用は、使用者自身の責任となります。

製品の機能、デザイン、仕様、およびビジュアル表現は、継続的な製品改良のため、予告なく更新または変更される場合があります。

本ガイドに記載されているすべての第三者商標は、それぞれの所有者に帰属します。Midas, Klark Teknik, Lab Gruppen, Lake, Tannoy, Turbosound, TC Electronic, TC Helicon, Behringer, Bugera, Aston Microphones、および Coolaudio は、Music Tribe Global Brands Ltd. の商標または登録商標です。

© 2025 Music Tribe Global Brands Ltd. 無断転載禁止。本書のいかなる部分も、Music Tribe の事前の書面による許可なく、複製、送信、または使用することはできません。

限定保証

お使いの製品に適用される保証の条件、範囲、制限事項（補償内容、除外事項、保証期間を含む）については、Music Tribe の完全な限定保証ポリシーをご参照ください。オンラインで以下のサイトからご確認いただけます: community.musictribe.com/support

保証サービスを受ける際に購入証明書が必要となる場合がありますので、大切に保管してください。

安全说明

请仔细阅读这些安全说明，并特别注意产品上显示的任何警告符号及本说明中的相关安全信息。





 产品输出端子带有此标志表示此端子具有大电流，存在触电危险。仅限使用带有 1/4" TS 或扭锁式插头的高品质专业扬声器线。与这些端子连接的外部导线需要由经过指导的人员来安装和使用厂家提供的导线或指定的导线。

 此标志提醒您，产品内存在未绝缘的危险电压，有触电危险。

 此标志提醒您查阅所附的重要的使用及维修说明。请阅读有关手册。

小心
 为避免着火或触电危险，请勿将此产品置于雨淋或潮湿中。此产品也不可受液体滴溅，盛有液体的容器也不可置于其上，如花瓶等。

小心
 维修说明仅是给合格的专业维修人员使用的。为避免触电危险，除了使用说明书提到的以外，请勿进行任何其他维修。所有维修均须由合格的专业人员进行操作。

警告
 为了防止可能的听力损伤，请勿长时间以高音量收听。作为音量调节的参考，请检查在正常说话时，您是否仍能听到自己的声音。

1. 请阅读，保存，遵守所有的说明，注意所有的警示。
2. 请勿在靠近水的地方使用本产品。请用干布清洁本产品。
3. 请勿堵塞通风孔，安装本产品时请遵照厂家的说明，通风孔不要覆盖诸如报纸、桌布和窗帘等物品而妨碍通风。
4. 请勿将本产品安装在热源附近，如暖气片，炉子或其它产生热量的设备（包括功放器）。产品上不要放置裸露的火焰源，如点燃的蜡烛。
5. 如果产品附带接地插头，请勿移除接地插头的安全装置，接地插头是由火线和零线两个插片及一个接地插片构成。如随货提供的插头不适合您的插座，请找电工更换一个合适的插座。
6. 妥善保护电源线，使其不被践踏或刺破，尤其注意电源插头，多用途插座接设备连接处。
7. 请只使用厂家指定的附属设备和配件。

8.  请只使用厂家指定的或随货销售的手推车、架子、三角架、支架和桌子等。若使用手推车来搬运设备，请注意安全放置设备，以避免手推车和设备倾倒而受伤。

9. 遇闪电雷鸣或长期不使用本设备时，请拔出电源插头。
10. 如果电源线或电源插头受损，液体流入或异物落入设备内，设备遭雨淋或受潮，设备不能正常运作或被摔坏等，设备受损需进行维修时，所有维修均须由合格的维修人员进行维修。
11. 如果产品附带接地插头，本产品应当连接到带保护接地连接的电网电源输出插座上，确保连接电源时一定有可靠的接地保护。
12. 若电源插头或器具耦合器用作作为断路装置，应当保证它们处于随时可方便操作状态。



13. 本产品仅适用于海拔 2000 米以下和非热带气候条件下的地区。

**法律声明**

本快速入门指南及随附手册中的信息仅供一般参考。尽管我们已尽最大努力确保内容在发布时的准确性和可靠性，但 Music Tribe Global Brands Ltd. (“Music Tribe”) 不对本文件中包含的信息、描述、插图或技术规格的完整性、准确性或适用性作出任何明示或暗示的陈述或保证。

Music Tribe 不对因依赖本文件中的信息而导致的任何直接、间接、附带或后果性损失或损害承担任何责任，包括但不限于数据丢失、收入损失、利润损失或商业机会损失。产品的使用完全由用户自行承担责任。

产品功能、设计、规格和视觉呈现可能会在不事先通知的情况下进行更新或修改，以实现产品的持续改进。

本指南中提及的所有第三方商标均为其各自所有者的财产。Midas、Klark Teknik、Lab Gruppen、Lake、Tannoy、Turbosound、TC Electronic、TC Helicon、Behringer、Bugera、Aston Microphones 和 Coolaudio 均为 Music Tribe Global Brands Ltd. 的商标或注册商标。

© 2025 Music Tribe Global Brands Ltd. 保留所有权利。未经 Music Tribe 事先书面许可，不得以任何形式或任何方式复制、传输或使用本文件的任何部分。

保修条款



有关您的产品适用的条款、条件和限制，包括保修范围、排除项和有限保修期限，请参阅 Music Tribe 的完整有限保修政策，可在线访问：community.musictribe.com/support

请妥善保管您的购买凭证，因其可能在保修服务时需要提供。



Warning

- (If applicable) As with all small batteries, the batteries used with this product should be kept away from small children who still put things in their mouths. If they are swallowed, promptly call your local poison control center for treatment information
- (If applicable) Always remove battery if consumed or if product is to be left unused for a long time
- (If applicable) Do not mix old and new batteries, different brands or types of batteries, such as alkaline, carbon-zinc, or rechargeable batteries. (If one more batteries used)
- (If applicable) Clean the battery contacts and also those of the device prior to battery installation
- (If applicable) Replacement of a battery with an incorrect type that can defeat a safeguard! Replace only with the same or equivalent type
- (If applicable) Replace all batteries of a set at the same time, ensure the batteries are installed correctly with the regard to polarity (+ and -)
- Disposal of a battery into fire or a hot oven, or mechanically crushing or cutting of a battery, that can result in an explosion
- Leaving a battery in an extremely high temperature surrounding environment that can result in an explosion or the leakage of flammable liquid or gas
- A battery subjected to extremely low air pressure that may result in an explosion or the leakage of flammable liquid or gas
- Attention should be drawn to the environmental aspects of battery disposal. Do NOT dispose of batteries in household trash or incinerate
- Batteries (battery pack or batteries installed) shall not be exposed to excessive heat such as sunshine, fire or the like

 WARNING	
<ul style="list-style-type: none"> • INGESTION HAZARD: This product contains a button cell or coin battery • DEATH or serious injury can occur if ingested • A swallowed button cell or coin battery can cause Internal Chemical Burns in as little as 2 hours • KEEP new and used batteries OUT OF REACH OF CHILDREN • Seek immediate medical attention if a battery is suspected to be swallowed or inserted inside any part of the body 	



Advertencia

- (Si aplica) Como con todas las baterías pequeñas, mantenga las baterías usadas en este producto fuera del alcance de los niños pequeños que aún tienden a llevarse objetos a la boca. Si son ingeridas, llame inmediatamente a su centro local de control de envenenamiento para obtener información sobre el tratamiento
- (Si aplica) Siempre retire la batería si está agotada o si el producto no va a usarse por un largo tiempo
- (Si aplica) No mezcle baterías viejas y nuevas, ni diferentes marcas o tipos de baterías, como alcalinas, de zinc-carbón o recargables. (Si se usan varias baterías)
- (Si aplica) Limpie los contactos de la batería y también los del dispositivo antes de la instalación de la batería
- (Si aplica) El reemplazo de una batería con un tipo incorrecto puede anular una medida de seguridad. ¡Reemplace sólo con el mismo tipo o uno equivalente
- (Si aplica) Reemplace todas las baterías de un conjunto al mismo tiempo; asegúrese de que las baterías estén instaladas correctamente respecto a la polaridad (+ y -)
- La eliminación de una batería en fuego o en un horno caliente, o aplastarla o cortarla mecánicamente, puede causar una explosión
- Dejar una batería en un entorno de temperatura extremadamente alta puede causar una explosión o la fuga de líquido o gas inflamable
- Una batería expuesta a una presión de aire extremadamente baja puede causar una explosión o la fuga de líquido o gas inflamable
- Se debe prestar atención a los aspectos ambientales de la eliminación de baterías. No deseche las baterías en la basura doméstica ni las incinere
- Las baterías (paquete de baterías o baterías instaladas) no deben ser expuestas a calor excesivo, como la luz solar, el fuego o similares



Warnung

- (Falls zutreffend) Wie bei allen kleinen Batterien sollten die mit diesem Produkt verwendeten Batterien außerhalb der Reichweite von Kleinkindern aufbewahrt werden, die Dinge noch in den Mund nehmen. Wenn sie verschluckt werden, wenden Sie sich umgehend an Ihr örtliches Giftinformationszentrum, um Behandlungshinweise zu erhalten
- (Falls zutreffend) Entfernen Sie die Batterie immer, wenn sie entladen ist oder das Produkt längere Zeit nicht benutzt wird
- (Falls zutreffend) Mischen Sie keine alten und neuen Batterien, keine Batterien verschiedener Marken oder Typen, wie z.B. Alkali-, Zink-Kohle- oder wiederaufladbare Batterien. (Wenn mehrere Batterien verwendet werden)
- (Falls zutreffend) Reinigen Sie die Batteriekontakte und die des Geräts vor dem Einsetzen der Batterie
- (Falls zutreffend) Der Austausch einer Batterie durch einen falschen Typ kann eine Schutzmaßnahme aufheben! Ersetzen Sie sie nur durch denselben oder einen gleichwertigen Typ
- (Falls zutreffend) Ersetzen Sie alle Batterien eines Satzes gleichzeitig und achten Sie auf korrekte Polarität (+ und -)
- Das Entsorgen einer Batterie in einem Feuer oder einem heißen Ofen oder das mechanische Zerquetschen oder Schneiden einer Batterie kann zu einer Explosion führen
- Das Belassen einer Batterie in einer Umgebung mit extrem hoher Temperatur kann zu einer Explosion oder dem Austreten von brennbarer Flüssigkeit oder Gas führen
- Eine Batterie, die extrem niedrigem Luftdruck ausgesetzt wird, kann explodieren oder brennbare Flüssigkeit oder Gas freisetzen
- Auf die Umweltaspekte der Batterieentsorgung sollte geachtet werden. Entsorgen Sie Batterien NICHT im Hausmüll oder durch Verbrennung
- Batterien (Batteriepack oder eingesetzte Batterien) dürfen nicht übermäßiger Hitze wie Sonnenlicht, Feuer oder Ähnlichem ausgesetzt werden



Avertissement

- (Le cas échéant) Comme pour toutes les petites piles, les piles utilisées avec ce produit doivent être tenues hors de portée des jeunes enfants qui mettent encore des objets à la bouche. Si elles sont avalées, appelez immédiatement votre centre antipoison local pour obtenir des informations de traitement
- (Le cas échéant) Retirez toujours la pile si elle est déchargée ou si le produit doit rester inutilisé pendant une longue période
- (Le cas échéant) Ne mélangez pas des piles anciennes et neuves, ni des marques ou types de piles différents, comme les piles alcalines, au carbone-zinc ou rechargeables. (Si plusieurs piles sont utilisées)
- (Le cas échéant) Nettoyez les contacts de la pile ainsi que ceux du dispositif avant l'installation de la pile
- (Le cas échéant) Remplacer une pile par un type incorrect peut annuler une protection! Remplacez uniquement par le même type ou un type équivalent
- (Le cas échéant) Remplacez toutes les piles d'un ensemble en même temps; assurez-vous que les piles sont correctement installées en respectant la polarité (+ et -)
- Jeter une pile dans le feu ou dans un four chaud, ou l'écraser ou la couper mécaniquement, peut provoquer une explosion
- Laisser une pile dans un environnement à température extrêmement élevée peut provoquer une explosion ou la fuite de liquide ou de gaz inflammable
- Une pile soumise à une pression atmosphérique extrêmement basse peut provoquer une explosion ou la fuite de liquide ou de gaz inflammable
- Une attention particulière doit être portée aux aspects environnementaux de l'élimination des piles. Ne jetez PAS les piles dans les ordures ménagères ni ne les incinérez
- Les piles (le bloc-piles ou les piles installées) ne doivent pas être exposées à une chaleur excessive telle que la lumière directe du soleil, le feu ou d'autres sources similaires



Avvertenza

- (Se applicabile) Come per tutte le piccole batterie, tenere le batterie utilizzate con questo prodotto lontano dalla portata dei bambini piccoli che potrebbero metterle in bocca. In caso di ingestione, chiamare immediatamente il centro antiveneni locale per ricevere assistenza
- (Se applicabile) Rimuovere sempre la batteria se scarica o se il prodotto rimarrà inutilizzato per un lungo periodo
- (Se applicabile) Non mescolare batterie vecchie e nuove, marche o tipi diversi di batterie, come alcaline, zinco-carbone o batterie ricaricabili (se sono utilizzate più batterie)
- (Se applicabile) Pulire i contatti della batteria e quelli del dispositivo prima di installare la batteria
- (Se applicabile) La sostituzione di una batteria con un tipo errato può compromettere una misura di sicurezza! Sostituire solo con lo stesso tipo o equivalente
- (Se applicabile) Sostituire tutte le batterie di un set contemporaneamente, assicurandosi che siano installate correttamente rispettando la polarità (+ e -)
- Lo smaltimento di una batteria nel fuoco o in un forno caldo o la sua schiacciatura o taglio meccanico può provocare un'esplosione
- Lasciare una batteria in un ambiente con temperature estremamente elevate può provocare un'esplosione o la fuoriuscita di liquido o gas infiammabile
- Una batteria sottoposta a pressione atmosferica estremamente bassa può provocare un'esplosione o la fuoriuscita di liquido o gas infiammabile
- Prestare attenzione agli aspetti ambientali dello smaltimento delle batterie. NON gettare le batterie nei rifiuti domestici né incenerirle
- Le batterie (pacchetto batterie o batterie installate) non devono essere esposte a calore eccessivo come luce solare diretta, fuoco o simili



Waarschuwing

- (Indien van toepassing) Zoals bij alle kleine batterijen, moeten de batterijen die met dit product worden gebruikt buiten het bereik van kleine kinderen worden gehouden die dingen in hun mond stoppen. Als een batterij wordt ingeslikt, neem dan onmiddellijk contact op met uw lokale antigifcentrum voor behandeladvies
- (Indien van toepassing) Verwijder altijd de batterij als deze leeg is of als het product lange tijd niet wordt gebruikt
- (Indien van toepassing) Meng geen oude en nieuwe batterijen, en gebruik geen verschillende merken of typen batterijen, zoals alkaline-, koolstof-zink- of oplaadbare batterijen (indien meerdere batterijen worden gebruikt)
- (Indien van toepassing) Reinig de batterijcontacten en ook die van het apparaat voordat u de batterij installeert
- (Indien van toepassing) Het vervangen van een batterij door een verkeerd type kan een beveiliging tenietdoen! Vervang alleen door hetzelfde of een equivalent type
- (Indien van toepassing) Vervang alle batterijen van een set tegelijkertijd en zorg ervoor dat de batterijen correct zijn geïnstalleerd met betrekking tot polariteit (+ en -)
- Het weggooiën van een batterij in vuur of in een hete oven, of het mechanisch verpletteren of doorsnijden van een batterij kan leiden tot een explosie
- Het achterlaten van een batterij in een omgeving met extreem hoge temperaturen kan leiden tot een explosie of lekkage van brandbare vloeistof of gas
- Een batterij die wordt blootgesteld aan extreem lage luchtdruk kan leiden tot een explosie of lekkage van brandbare vloeistof of gas
- Er moet aandacht worden besteed aan de milieuaspecten van batterijafvalverwerking. Gooi batterijen NIET bij het huisvuil en verbrand ze niet
- Batterijen (accupakketten of geïnstalleerde batterijen) mogen niet worden blootgesteld aan overmatige hitte zoals zonlicht, vuur of dergelijke



Ostrzeżenie

- (Jeśli dotyczy) Jak w przypadku wszystkich małych baterii, baterie używane w tym produkcie należy przechowywać z dala od małych dzieci, które mogą wkładać przedmioty do ust. W przypadku połknięcia natychmiast skontaktuj się z lokalnym centrum kontroli zatrucia
- (Jeśli dotyczy) Zawsze usuwaj baterię, jeśli jest rozładowana lub jeśli produkt ma pozostać nieużywany przez dłuższy czas
- (Jeśli dotyczy) Nie mieszaj starych i nowych baterii, różnych marek lub typów, takich jak baterie alkaliczne, cynkowo-węglowe lub akumulatory (jeśli używane są więcej niż jedna bateria)
- (Jeśli dotyczy) Przed zamontowaniem baterii oczyść styki baterii oraz styki urządzenia
- (Jeśli dotyczy) Wymiana baterii na niewłaściwy typ może zniweczyć środki ochronne! Wymieniaj tylko na taki sam lub równoważny typ
- (Jeśli dotyczy) Wymieniaj wszystkie baterie w zestawie jednocześnie, upewniając się, że są prawidłowo zainstalowane zgodnie z biegunowością (+ i -)
- Wyrzucenie baterii do ognia lub gorącego pieca lub mechaniczne zmiżdżenie lub przecięcie baterii może spowodować eksplozję
- Pozostawienie baterii w środowisku o bardzo wysokiej temperaturze może spowodować eksplozję lub wyciek cieczy lub gazu palnego
- Bateria narażona na bardzo niskie ciśnienie atmosferyczne może spowodować eksplozję lub wyciek cieczy lub gazu palnego
- Należy zwrócić uwagę na aspekty środowiskowe związane z utylizacją baterii. NIE wyrzucaj baterii do odpadów domowych ani nie spalaj ich
- Baterie (zestawy baterii lub baterie zamontowane w urządzeniu) nie mogą być wystawiane na nadmierne ciepło, takie jak światło słoneczne, ogień lub podobne



Aviso

- (Se aplicável) Como acontece com todas as baterias pequenas, mantenha as baterias usadas neste produto fora do alcance de crianças pequenas que ainda coloquem objetos na boca. Se ingeridas, entre imediatamente em contato com o centro local de controle de intoxicações para informações de tratamento
- (Se aplicável) Sempre remova a bateria se estiver descarregada ou se o produto for ficar sem uso por um longo período
- (Se aplicável) Não misture baterias novas e usadas, nem marcas ou tipos diferentes de baterias, como alcalinas, zinco-carbono ou recarregáveis (se forem utilizadas várias baterias)
- (Se aplicável) Limpe os contatos da bateria e também os do dispositivo antes da instalação da bateria
- (Se aplicável) A substituição de uma bateria por um tipo incorreto pode anular uma medida de proteção! Substitua apenas pelo mesmo tipo ou equivalente
- (Se aplicável) Substitua todas as baterias de um conjunto ao mesmo tempo, assegurando-se de que estão corretamente instaladas respeitando a polaridade (+ e -)
- O descarte de uma bateria no fogo ou em um forno quente, ou o esmagamento ou corte mecânico de uma bateria, pode causar explosão
- Deixar uma bateria em um ambiente de temperatura extremamente alta pode causar explosão ou vazamento de líquido ou gás inflamável
- Uma bateria sujeita a pressão atmosférica extremamente baixa pode explodir ou vazar líquido ou gás inflamável
- Deve-se chamar atenção para os aspectos ambientais da eliminação das baterias. NÃO descarte baterias no lixo doméstico nem as incinere
- As baterias (pacote de baterias ou baterias instaladas) não devem ser expostas a calor excessivo, como luz solar direta, fogo ou similares



Varning

- (Om tillämpligt) Liksom med alla små batterier ska batterier som används i denna produkt hållas borta från små barn som kan stoppa saker i munnen. Om de sväljs, kontakta omedelbart närmaste giftinformationscentral för behandlingsråd
- (Om tillämpligt) Ta alltid bort batteriet om det är förbrukat eller om produkten inte ska användas under en längre tid
- (Om tillämpligt) Blanda inte gamla och nya batterier eller batterier av olika märken eller typer, såsom alkaliska, kol-zink eller uppladdningsbara batterier (om fler än en används)
- (Om tillämpligt) Rengör batterikontakterna och enhetens kontakter före installation av batteriet
- (Om tillämpligt) Att ersätta ett batteri med fel typ kan upphäva en skyddsfunktion! Byt endast ut mot samma eller motsvarande typ
- (Om tillämpligt) Byt ut alla batterier i ett set samtidigt och se till att de installeras korrekt med hänsyn till polaritet (+ och -)
- Kassering av ett batteri i eld eller en het ugn, eller att krossa eller skära ett batteri mekaniskt kan leda till explosion
- Att lämna ett batteri i en extremt högtempererad miljö kan orsaka explosion eller läckage av brandfarlig vätska eller gas
- Ett batteri som utsätts för extremt lågt lufttryck kan orsaka explosion eller läckage av brandfarlig vätska eller gas
- Det bör uppmärksammas att miljöaspekterna av batteriavfall är viktiga. Kasta INTE batterier i hushållsavfallet eller bränn dem
- Batterier (batteri-pack eller installerade batterier) ska inte utsättas för överdriven värme såsom solsken, eld eller liknande



警告

- (該当する場合) すべての小型電池と同様に、本製品に使用されている電池は、小さな子供が誤って口に入れないように手の届かない場所に保管してください。誤飲した場合は、直ちに最寄りの中毒管理センターに連絡し、治療指示を仰いでください
- (該当する場合) 電池が消耗した場合、または製品を長期間使用しない場合は、必ず電池を取り外してください
- (該当する場合) 古い電池と新しい電池、異なるブランドまたは種類の電池 (例: アルカリ電池、亜鉛炭素電池、充電式電池など) を混ぜて使用しないでください (複数の電池を使用する場合)
- (該当する場合) 電池取り付け前に、電池端子およびデバイスの端子を清掃してください
- (該当する場合) 誤った種類の電池に交換すると、安全機能が損なわれる恐れがあります! 必ず同じ種類または同等品で交換してください
- (該当する場合) 電池はすべて同時に交換し、極性 (+ および -) を正しく取り付けてください
- 電池を火中または高温のオープンに投入したり、機械的に圧碎・切断したりすると、爆発する恐れがあります
- 電池を極端に高温の環境下に放置すると、爆発または可燃性液体やガスの漏出を引き起こす可能性があります
- 電池が極端に低い気圧にさらされると、爆発または可燃性液体やガスの漏出を引き起こす可能性があります
- 電池廃棄における環境への影響にも十分注意してください。電池を家庭ごみとして廃棄したり焼却したりしないでください
- 電池 (バッテリーパックまたは装着された電池) は、直射日光、火気、その他高温にさらされないようにしてください

如果设备包含或支持电池供电, 无论电池类型如何, 请注意以下适用的警告符号和操作说明。



警告

- (如果适用) 与所有小型电池一样, 本产品使用的电池应远离仍然会将物品放入口中的幼儿。如果误吞, 请立即拨打当地的毒物控制中心, 获取治疗信息
- (如果适用) 如果电池已耗尽或产品长时间不使用, 请务必取出电池
- (如果适用) 不要混合使用旧电池和新电池, 不同品牌或类型的电池, 例如碱性电池、碳锌电池或充电电池。(如果使用多个电池)
- (如果适用) 在安装电池之前, 请清洁电池接触点以及设备的接触点
- (如果适用) 使用不正确类型的电池替换可能会破坏安全防护! 请仅使用相同类型或等效类型的电池进行更换
- (如果适用) 同时更换一组中的所有电池, 并确保正确安装, 注意极性 (+ 和 -)
- 将电池投入火中、高温烤箱或机械碾压可能会导致爆炸
- 将电池放置在极端高温环境中可能会导致爆炸或可燃液体或气体泄漏
- 电池在极端低气压环境下可能会导致爆炸或可燃液体或气体泄漏
- 应关注电池废弃处理的环境问题。请勿将电池作为家庭垃圾丢弃或焚烧。
- 电池 (电池组或已安装的电池) 不应暴露在过热环境下, 例如阳光直射、火源或类似情况

FLOW 4V and 4VIO

EN 1 - Introduction

1.1. Field Recorder, StageConnect I/O Extension, USB Audio Interface

FLOW 4V is a 10-track field recorder equipped with four onboard dual-stage preamps with extreme dynamic range. It also functions as a standalone 32-bit float USB audio interface and an I/O box for other StageConnect devices. Record and mix line level signals using the stereo AUX input. FLOW 4V can be expanded with four additional remote inputs via StageConnect using FLOW 4VIO.

FLOW 4VIO is an I/O box featuring four onboard dual-stage preamps and two 1/4" TRS outputs. Similar to FLOW 4V, FLOW 4VIO can also serve as a standalone USB audio interface and I/O box for other StageConnect devices.

1.2. Dual-stage preamps

The new dual-stage preamp and A/D conversion delivers a stunning 142dB dynamic range for microphone or line level sources.

Highly optimized input circuitry ensures an optimal signal-to-noise ratio and prevents audio clipping without requiring manual gain adjustments. Input levels can be trimmed digitally for added flexibility.

1.3. Mounting options

Both the FLOW 4V and FLOW 4VIO feature standard 1/4" threaded mounting points, allowing them to be attached to cameras and video equipment. Anti-rotation holes prevent accidental movement or loosening when mounted to professional video equipment, ensuring a secure and stable setup.

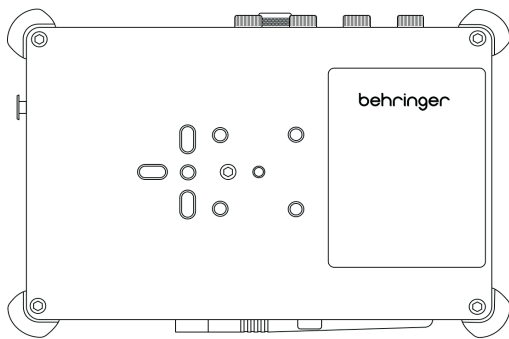

Securely stack the FLOW 4V and 4VIO using the integrated 1/4" captive screw. Push and turn the screw head on the bottom of the device using the included wrench to secure it to any other device. The matching hex wrench can be found behind the antenna on FLOW 4V.

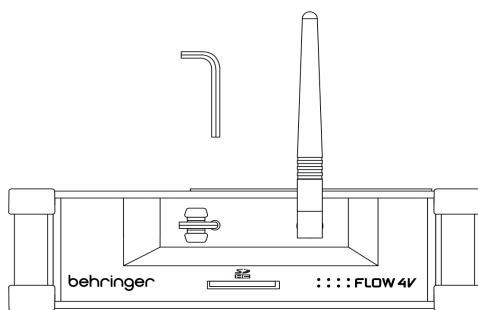

Both models also come with a microphone stand clip. The clip can be screwed onto the bottom, allowing the devices to be attached to any 5/8" microphone stand (dia. ~16 mm).

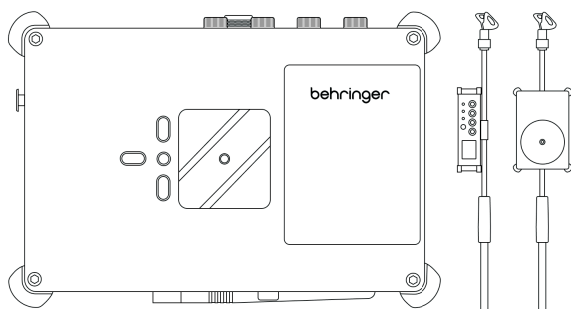

EN 2 - Front, Side and Rear Panels

2.1 FLOW 4V

Front Panel

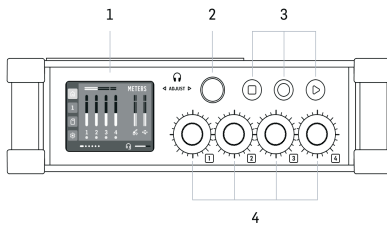

1. Touchscreen for swipe and tap-based interactions
2. Multi-purpose knob navigates and adjusts the selected parameter on the touchscreen
3. STOP/RECORD/PLAY controls for recording on SD cards. Note that the behavior of the transport controls depends on the Timecode Mode and Pre-Roll settings. Please refer to section 5.2 for details.
4. Controls for immediate access to channel levels 1-4

Left Panel

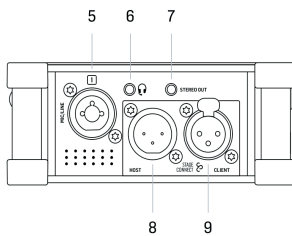

5. MIC/LINE input 1
6. PHONES 1/8" TRRS jack for both monitoring and talkback (TRRS connector: Tip = left out, 1st ring = right out, 2nd Ring = headset microphone input; Sleeve = ground).
7. 1/8" stereo line output (MAIN MIX), for connecting to camera audio input
8. StageConnect HOST port, providing power and clock sync to other StageConnect devices
9. StageConnect CLIENT port, for receiving remote power and connecting to a SC-HOST device

NOTE: Use either the HOST or CLIENT StageConnect ports to connect a FLOW 4V to a 4VIO, depending on where DC power is applied.

Right Panel

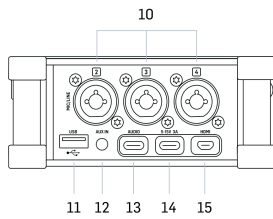

- 10. MIC/LINE inputs 2-4
- 11. USB-A port for automatic recording backup on USB flash drives
- 12. Stereo AUX IN or input for external timecode SYNC in Free Run mode
- 13. USB-C port for audio transmission or power delivery
- 14. USB-C port for power delivery (USB-PD 5-15 VDC, 3A)
- 15. Micro-HDMI port enables the FLOW 4V to follow a camera's recording status (HDMI-CEC).

Rear Panel

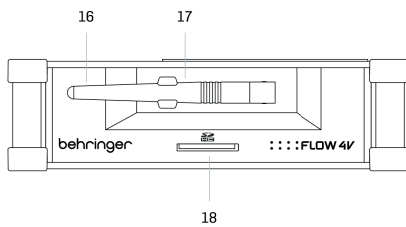

- 16. Bluetooth antenna for remote control and talkback
- 17. Hex wrench, 3 mm (included)
- 18. SD card slot for recording multitrack sessions on FAT32-formatted cards

MODEL NAME Controls

EN 2 - Front, Rear and Side Panels

2.2 FLOW 4VIO

Front Panel

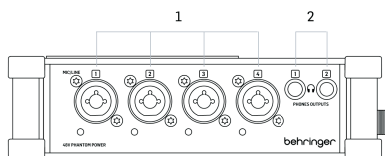

1. MIC/LINE inputs 1-4
2. 1/4" TRS PHONES OUTPUTS 1 and 2 (StageConnect downstream channels 1-2 and 3-4 from FLOW 4V)

Left Panel

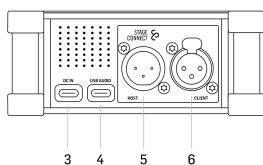

3. USB-C port for power delivery (USB-PD 5-15 VDC, 3A)
4. USB-C port for audio transmission or power delivery
5. StageConnect HOST port, providing power and clock sync to other StageConnect devices
6. StageConnect CLIENT port, for receiving remote power and connecting to a SC-HOST device

Right Panel

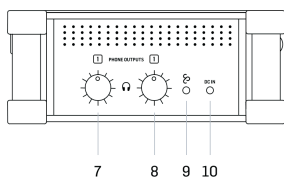

7. Headphone output 1 level control
8. Headphone output 2 level control
9. StageConnect status LED
(Red = disconnected, green = OK, yellow = occasional transmission errors)
10. DC IN power LED

EN 3 - User Interface Navigation

The graphic user interface is organized into the following sections:

1. Channels 1-4 (1-8 when 4VIO is connected), Aux Input, USB Input and Talkback
2. Meters / Main Mix (pictured below)
3. SD Recorder
4. Settings

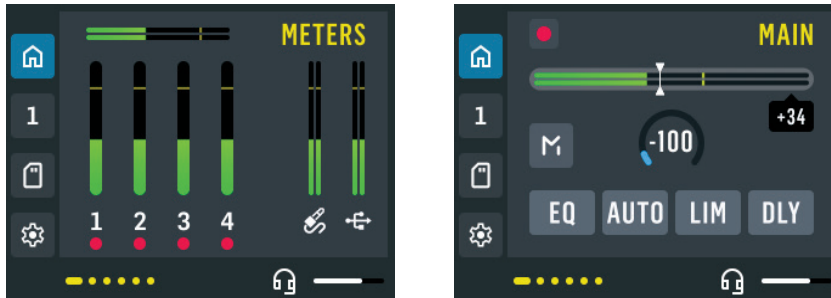

To navigate:

- Swipe vertically to select channels.
- Swipe horizontally to move between the processing screens.
- Tap on the mixer icon to open the main overview and its processing.
- Tap on the SD card icon to open the recorder pages.
- Tap on the gear icon to open the general settings and preferences.

The multi-purpose knob to the right of the LCD is used as follows:

- Turn the knob to navigate through on-screen parameters. A blue frame around the element indicates the selection.
- Press the knob, accessing the selected parameter, then rotate to adjust its value.
- Press the knob again to exit the parameter editing and go back to navigation.

Note: Parameters can also be selected directly by tapping on the touchscreen. Some parameter values can also be adjusted immediately with touch and drag gestures. However, the multipurpose knob as described above will yield more precise adjustment.

EN 4 - Signal Flow and Processing

4.1. USB / BT Channel



The USB / BT channel supports both recording and playback of different signals. The Source switch on the bottom of the USB In screen selects the signal that is monitored.

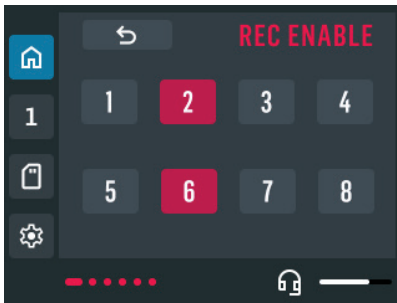

To record the USB or Bluetooth signal, select it in the Record Enable screen. Note that only one can be active at the same time.

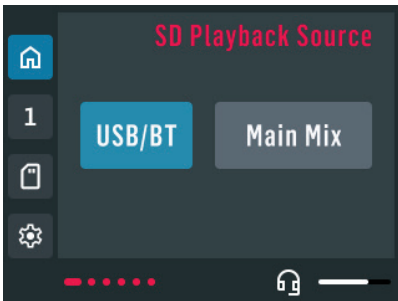

During playback, the channel can be used to monitor the recorded MAIN MIX or the stereo USB/Bluetooth signal (depending on which one was recorded). Select the playback signal on the SD Playback Source screen.

4.2. AUX IN / SYNC Channel



The AUX IN channel hosts the stereo signal connected to the 1/8" TRS jack.

Additionally, the AUX IN channel can receive a synchronization signal via the tip of the 1/8" TRS connector. See Section 5.1 for more details.

4.3. Channel Processing

FLOW 4V's four local channels (MIC/LINE 1-4) as well as FLOW 4VIO's additional four channels (MIC/LINE 5-8) offer the following processing options:

- Filter: low-cut and high-cut filter with adjustable cut-off frequencies
- Tone EQ: one-knob tone control for balancing bass against treble ranges easily using tilt-EQ
- Dynamics, choose ONE from the following:
 - o Expander with adjustable threshold
 - o One-knob Compressor with a single intensity control
 - o Limiter with adjustable threshold
- Pre-fader delay for time-aligning various input sources before the mix

4.4. METERS / MAIN MIX

FLOW 4V's MAIN MIX bus provides the following processing options:

- 3-band EQ featuring:
 - o Low band: 0 Hz – 100 Hz
 - o Mid band: 100 Hz – 8 kHz
 - o High band: 8 kHz – 20kHz
- Limiter with an adjustable threshold
- Post-fader delay for aligning the audio output to a delayed video

4.4.1 AUTOMIX

The AUTOMIX panel on the MAIN MIX screen can assign individual channels to the automixer. This is especially useful in situations where mic signals all contain acoustic bleed between the other channels (E.g. panel discussions or interviews). AUTOMIX automatically shares the overall gain between all open mics, giving preference to the highest active channel, while attenuating all others

4.5. PHONES OUTPUT and STEREO OUT (FLOW 4V)

The STEREO OUT 1/8" connector (TRS) carries the post-fader MAIN MIX signal.

The PHONES 1/8" connector (TRRS) provides a copy of the MAIN MIX, either pre- or post-fader. When SOLO is active, the solo bus replaces the MAIN MIX. Talkback is always summed with either the MAIN MIX or the solo bus in the PHONES output.

4.6. PHONES OUTPUTS (FLOW 4V IO)

When connected to a FLOW 4V, PHONES OUTPUT 1 mirrors the FLOW 4V's STEREO OUT, while PHONES OUTPUT 2 mirrors the FLOW 4V's PHONES output.

EN 5 - SD Recording and Playback

Access the SD recorder by tapping the SD icon on the lower left corner of the display. The first screen offers transport controls. The current session and total number of sessions are displayed in the lower-right corner. If the SD card contains more than 99 sessions, only the current session number is shown.

To avoid card fragmentation, it is recommended to format the SD card directly on the FLOW 4V before starting a new series of recordings.

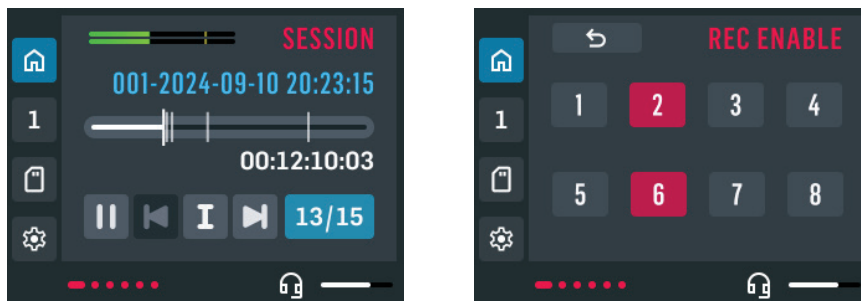

Swipe left to access the second screen to record-enable individual channels.

Record-enabled channels are recorded onto the SD card inserted into the rear panel of the FLOW 4V.

SD Recording Channels	Source
1-4	Local Inputs 1-4
5-8	StageConnect Inputs 1-4
9-10	AUX IN, Stereo
11-12	USB/Bluetooth, Stereo
13-14	Talkback, Stereo
15-16	Main Mix, Stereo

During playback, each recorded channel is routed to its corresponding input channel on FLOW 4V.

The USB/BT channel can play back either the recorded USB/Bluetooth stereo signal or the recorded Main Mix, selectable in the SOURCE menu.

The AUX IN channel can be set to play back StageConnect inputs 5-6 or 7-8 coming from FLOW 4VIO.

See sections 4.1 and 4.2 for details on source selection for the USB/BT and AUX IN channels.

Markers

To add markers while recording in Free Run Timecode mode, press the Record button. To add markers while recording in Time of Day or Rec Run Timecode modes, press the Play button. Please refer to section 5.2 for details.

To add markers during playback, first select the marker button (blue) and then press in the multi-function knob on the right of the display.

To delete a marker, pause playback and navigate to the desired marker. When the playback position aligns with a marker, the marker button switches to a delete function.

Each session can contain up to 99 markers.

LiveSessions

Use the LiveSessions app to convert the multi-track WAV file recorded on FLOW 4V into individual single-channel WAV files. LiveSessions also allows for trimming of WAVs to relevant sections and editing markers post-recording.

Back-up to USB flash drive

When a USB flash drive is inserted into the USB-A port, a backup of the SD card recording will be made each time recording is stopped.

Warning: Do not remove the storage media, SD Card or USB drive, while the “busy” sign on the display is indicating read/write activity. Interrupting the closure of files may result in unusable or lost recordings.

5.1. Timecode Modes

Swipe right twice from the SD Recorder screen to access the TIMECODE screen. Three modes are available:

REC RUN: The timecode runs only when recording and restarts with each new recording.

TIME OF DAY: The timecode matches the current date and time. Tap the time or date to adjust the internal clock.

FREE RUN: timecode runs continuously. Tap on the clock icon to access the following options:

- 00:00:00:00: Resets the timecode.
- SEND a timecode synchronization signal to the STEREO OUT.
- RECEIVE an incoming SMPTE timecode signal on the tip connector of the AUX IN.

5.2. Transport Controls

The behavior of the transport controls depends on the Timecode Mode and Pre-roll settings.

When Pre-Roll is enabled, the five seconds preceding the moment the Record button is pressed are included in the recording.

Free Run / Time of Day

Pre-Roll is not active

- Pressing the Record button while the transport is stopped starts the recording. The button lights up solid red to indicate active recording.
- Pressing the Play button while recording creates a new marker.
- Pressing the Stop button stops the recording.

Pre-Roll is active:

- Pressing the Record button starts the pre-roll period. The button blinks red to indicate the pre-roll is running.
- Pressing the Record button during the pre-roll period starts the recording. The button lights up solid red to indicate active recording.
- Pressing the Stop button stops the pre-roll and recording.

If Pre-Roll is active

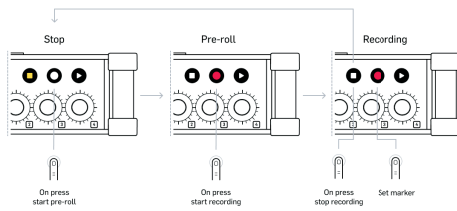

Rec Run

Pre-Roll is not available

- Pressing the Record button while the transport is stopped starts the recording. The button lights up solid red to indicate active recording.
- Pressing the Record button while recording pauses the recording and creates a new marker. The button blinks to indicate that the recording is paused.
- Pressing the Record button while the recording is paused starts the recording again. The button lights up solid red to indicate active recording.
- Pressing the Play button while recording creates a new marker.
- Pressing the Stop button stops the recording.

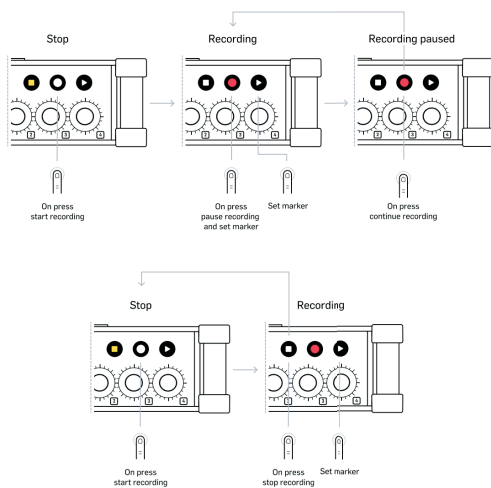

MODEL NAME Getting started

EN 6 - USB Audio and Power

Both FLOW 4V and FLOW 4V10 are powered via USB using either of the two USB-C ports. However, USB audio can only be transmitted through the designated USB-C port AUDIO.

USB recording or streaming is possible in 2 modes, Recording or Mixing.

- **Recording Mode:** Input channels and the MAIN MIX are recorded before the processing and level controls, useful for mixing in post-production
- **Mixing Mode:** Input channels and the MAIN MIX are recorded after applying levels and processing in FLOW 4V, useful for live streaming applications

USB Recording Channels	Source
1-2	Main Mix, Stereo
3-4	AUX IN, Stereo
5-6	USB/Bluetooth, Stereo
7-8	Talkback, Stereo
9-12	Local Inputs 1-4
13-16	StageConnect Inputs 1-4

Additionally, two channels are played back in the opposite direction, from the computer to the FLOW 4V via USB Output 1-2, and they can be mixed and monitored on the USB/BT channel.

EN 7 - AUX IN and Timecode SYNC

The stereo signal connected to the AUX IN 1/8" TRS connector is routed to the AUX IN channel on FLOW 4V.



This AUX/SYNC input can temporarily receive a timecode synchronization signal on its tip connector. To synchronize FLOW 4V to this external clock signal, select the FREE RUN timecode mode and tap on RECEIVE.

EN 8 - Talkback

Talkback can be received via a Bluetooth audio connection or through 1/8" TRRS PHONES jack using headphones with an integrated microphone. Both signals are summed and sent to the PHONES output, allowing communication with the recording engineer or production assistants.

The Talkback signal is also transmitted over StageConnect channels 3–4, making it available to other connected devices. Additionally, the Talkback signal can be recorded separately alongside the input channels to the SD card or via USB, making it available for post-production and editing.

EN 9 - StageConnect I/O Options

FLOW4V and FLOW 4VIO each feature StageConnect HOST and CLIENT ports, allowing integration in various setups. Both units appear on the StageConnect bus with 4 inputs and 4 outputs.

On FLOW 4V, the StageConnect input channels 1-4 are routed to processing channels 5-8. The MAIN MIX is sent over StageConnect output channels 1-2, while the PHONES mix is sent over StageConnect output channels 3-4.

On FLOW 4VIO, the StageConnect input channels 1-2 and 3-4 are routed to the stereo PHONES OUTPUT 1 and 2, respectively. The MIC/LINE 1-4 inputs are sent over StageConnect output channels 1-4.

When used as a StageConnect HOST and supplied with 12 V via USB-PD, both FLOW 4V and FLOW 4VIO can remotely power a StageConnect CLIENT device over an XLR cable (DMX recommended). This allows flexible placement of the power supply on either end of the connection.

EN 10 - Setup Examples

FLOW 4V and FLOW 4VIO offer great flexibility through StageConnect and USB connectivity. Below are a few setup examples to illustrate their versatility and inspire some creativity.

10.1. FLOW 4V and FLOW 4VIO

The simplest setup pairs the FLOW 4V with 4VIO. Even within this basic configuration, there are many placement options, for example, stacking both units together either on their own or mounted beneath a camera, or placing one unit under the camera and the other on a mic stand closer to the sound source.

In all configurations, FLOW 4V and 4VIO are connected via StageConnect. Only one device requires external power; the other is powered through StageConnect. The powered device becomes the StageConnect HOST, and the device receiving power over StageConnect becomes StageConnect CLIENT.

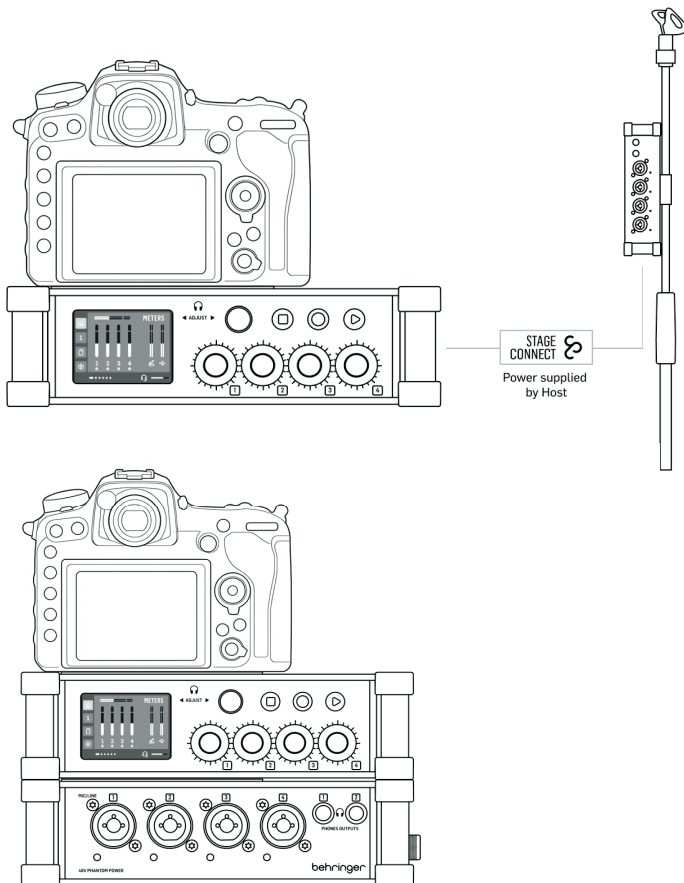

10.2. FLOW 4V/4VIO as USB audio interface

FLOW 4V can function as a 10-input USB audio interface, with 2 output channels from the computer to FLOW 4V. Power can be supplied to FLOW 4V either via USB Power Delivery (USB-PD) from a computer or through a USB power bank.

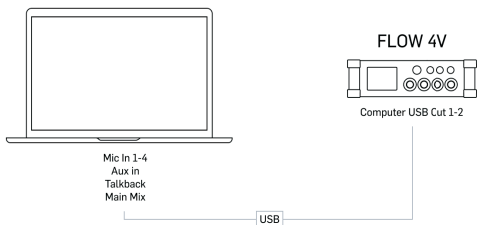

FLOW 4VIO can function as a 4 in / 4 out USB audio interface.

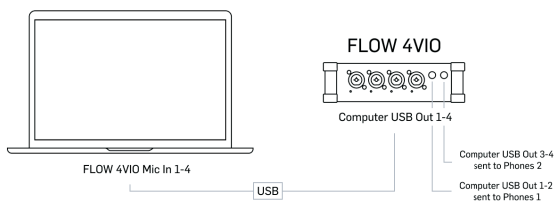

FLOW 4V and 4VIO combined function as a 14 input / 4 output USB audio interface.

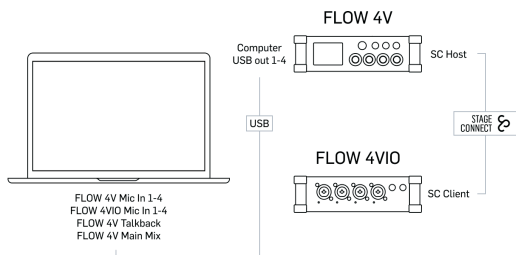

10.3. FLOW 4V/4VIO as StageConnect I/O Box

FLOW 4V and FLOW 4VIO can function as an I/O boxes for both live and studio applications. Up to two FLOW 4V/4VIO units can be daisy chained.

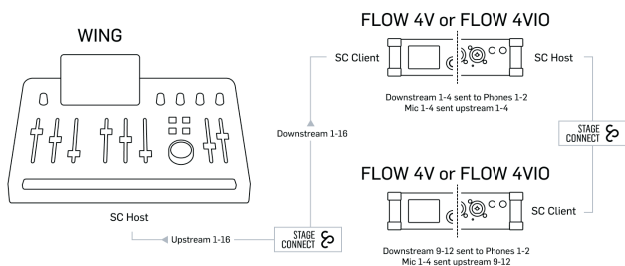

10.4. FLOW 4V/4VIO as StageConnect I/O Box and USB interface

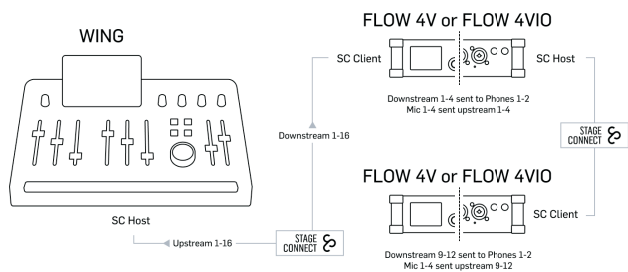

FLOW 4V/4VIO can be used as USB interface and StageConnect I/O box at the same time, providing additional USB I/O to WING or other StageConnect Hosts.

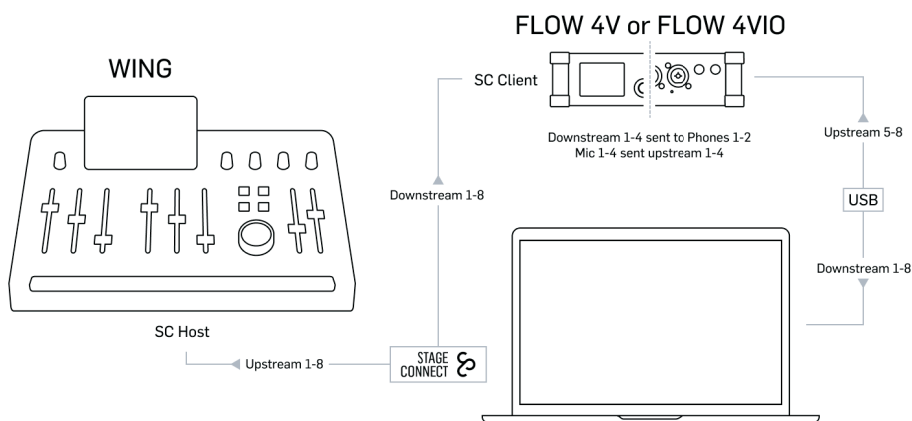

When used as USB interfaces and StageConnect I/O boxes, up to two FLOW 4V/4VIO devices can be combined.

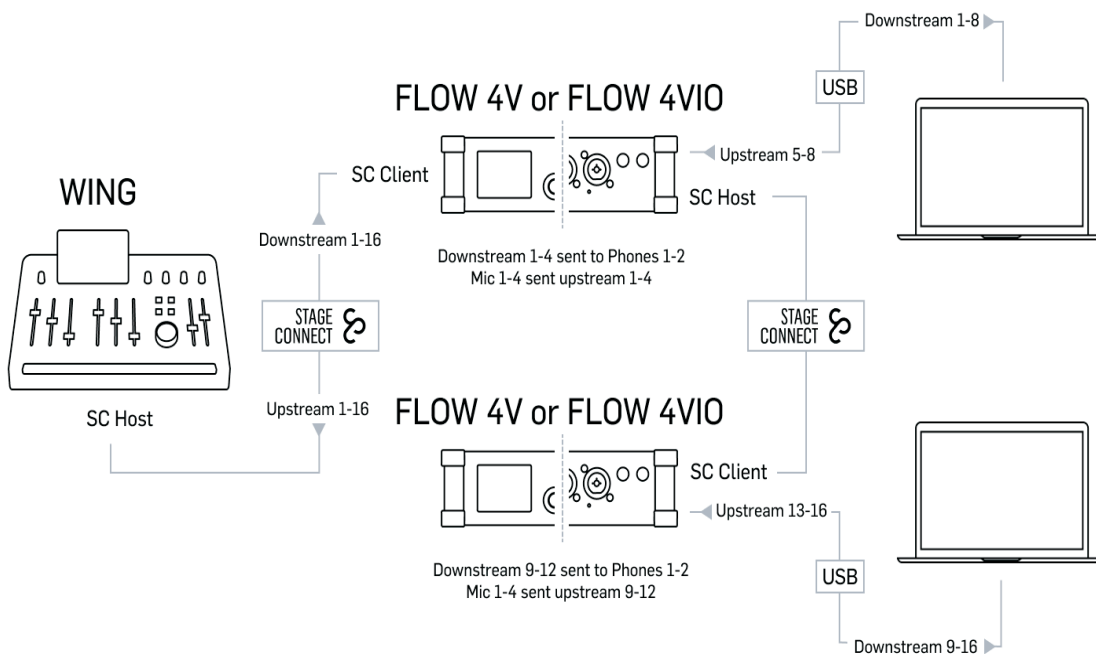

Specifications

General Specifications		
	FLOW 4V	FLOW 4VIO
Frequency Range (± 1 dB)	5 Hz – 22 kHz	5 Hz – 22 kHz
Dynamic Range (Inputs)	140 dB (142 dB A-weighted)	140 dB (142 dB A-weighted)
Frame Rate (FPS)	29.98, 24, 25, 30, 50, 60	N/A
Mic Inputs		
Type	4 \times XLR / 1/4" TRS combo jacks, balanced	
EIN (20 Hz to 20 kHz)	-130 dBu (-132 dBu A-weighted)	-130dBu (-132dBu A-weighted)
Distortion (THD+N)	0.007% @ -40 dBu in 0.003% @ -20 dBu in	0.007% @ -40 dBu in 0.003% @ -20 dBu in
Crosstalk rejection @ 1 kHz, Adjacent Channels	-110 dB	
Max. Input Level	XLR: + 18 dBu TRS: + 29.5 dBu	XLR: + 18 dBu TRS: N/A
Impedance		-110 dB
Max Gain	+ 70 dB	
Phantom Power	+ 48 V, Switchable	
Aux Inputs		
Type	1 x 1/8" TRS Jack, Stereo	N/A
Distortion (THD+N)	0.008% @ + 6 dBu IN	
Max. Input Level	+ 24 dBu	
Impedance	10 k Ω	
Headset Inputs/Outputs		
Type	1 x 1/8" TRRS Jack, Stereo	N/A
Impedance	100 Ω	
Max Input Level	+ 10 dBu	
Max Output Level	110 mW @ 30 Ω 110 mW @ 75 Ω 75 mW @ 300 Ω	
Stereo Output		
Type	1 x 1/8" TRS Jack, Stereo	N/A
Impedance	100 Ω	
Max Output Level	+ 4.6 dBu	

Phones Output		
Type	See Headset	2 x 1/4" TRS Jack, Stereo
Max. Output level (30 Ω load)		72 mW
Distortion (THD+N, 30 Ω load)		0.005 %
USB Audio Interface		
Type	USB 2.0	
Connector	USB Type C	
Sample Rate	48 kHz	
Bit Depth	24-bit / 32-bit float	
Channels as Host	12 IN / 2 OUT	4 IN / 4 OUT
HDMI		
Type	Micro HDMI	N/A
CEC	Camera Controlled Rec Start	
Bluetooth		
Frequency Range	2402 MHz ~ 2480 MHz	N/A
Channel Number	79	
Version	Bluetooth 4.0 Dual Mode	
Compatibility	Supports A2DP 1.2 Profile	
Max Communication Range	12 m, without interference	
Max Output Power	9.6 dBm	
Gain	1.84 dBi	
Power Supply/Voltage		
Connector	USB Type C	
Max Output Power	USB-C PD	USB-C PD
Power Consumption	10 W	8 W
Dimensions / Weight		
Dimensions (H x W x D)	53 mm × 184 mm × 128 mm	53 mm × 184 mm × 128 mm
Weight	800g	750g

FR Informations importantes**1. Enregistrement du Produit**

Pour garantir un service et un support optimaux, nous vous encourageons à enregistrer votre produit Music Tribe immédiatement après l'achat sur musictribe.com. L'enregistrement nous permet de fournir une assistance plus rapide et plus efficace en cas de demande de service ou de réclamation de garantie. Il garantit également que vous recevrez des mises à jour importantes sur le produit, des avis de sécurité et de la documentation pertinente.

Lors de l'enregistrement, vous aurez également accès aux conditions générales complètes de notre Garantie Limitée.

Veuillez noter que la couverture de la garantie et les droits des consommateurs peuvent varier selon le pays ou la juridiction. Consultez les conditions applicables dans votre région au moment de l'enregistrement ou via notre portail d'assistance.

2. Support Technique et Pannes

Si vous rencontrez une panne ou avez besoin d'assistance et qu'aucun Revendeur Agréé Music Tribe n'est disponible dans votre région, veuillez consulter la liste des Centres Autorisés disponible dans la section "Support" sur musictribe.com.

Si votre pays ne figure pas dans la liste, nous vous recommandons d'utiliser nos ressources de Support en Ligne en premier recours, ce qui pourrait résoudre votre problème sans nécessiter un retour. Pour les questions de garantie, veuillez soumettre une réclamation de garantie en ligne avant de retourner le produit. Les retours non autorisés ou les réclamations non enregistrées peuvent entraîner des retards de traitement ou un refus de couverture de garantie.

3. Réparations et Modifications Non Autorisées

Pour préserver la couverture de garantie, ne démontez pas et ne tentez pas de réparer le produit vous-même. Les réparations ou modifications effectuées par des personnes ou des centres de service non autorisés annuleront la garantie et peuvent compromettre la sécurité ou les performances du produit.

Avant de connecter votre unité à une source d'alimentation, assurez-vous que la tension d'entrée correspond à celle indiquée sur votre produit. Une tension incorrecte peut causer des dommages permanents et annuler la garantie.

Si le fusible doit être remplacé, utilisez uniquement des fusibles du même type et de la même valeur nominale. L'utilisation de fusibles inappropriés peut créer un risque d'incendie ou de sécurité et annuler toute protection de garantie.

4. Utilisation Appropriée et Environnement

Assurez-vous que votre produit Music Tribe est utilisé conformément au manuel du produit et dans les conditions d'exploitation recommandées. Une exposition excessive à l'humidité, à la poussière, à la chaleur ou aux chocs peut entraîner un dysfonctionnement et annuler la garantie.

IT Informazioni importanti**1. Registrazione del Prodotto**

Per garantire un servizio e un supporto ottimali, ti invitiamo a registrare il tuo prodotto Music Tribe immediatamente dopo l'acquisto su musictribe.com. La registrazione ci consente di fornire assistenza più rapida ed efficiente in caso di richiesta di servizio o reclamo in garanzia. Garantisce inoltre che tu riceva aggiornamenti importanti sul prodotto, avvisi di sicurezza e documentazione pertinente.

Durante la registrazione, avrai anche accesso ai termini e condizioni completi della nostra Garanzia Limitata.

Si prega di notare che la copertura della garanzia e i diritti dei consumatori possono variare a seconda del paese o della giurisdizione. Consulta i termini applicabili nella tua regione al momento della registrazione o tramite il nostro portale di supporto.

2. Supporto Tecnico e Malfunzionamenti

Se riscontri un malfunzionamento o hai bisogno di assistenza e non è disponibile un Rivenditore Autorizzato Music Tribe nella tua zona, consulta l'elenco dei Centri Autorizzati nella sezione "Supporto" su musictribe.com.

Se il tuo paese non è elencato, ti consigliamo di utilizzare le nostre risorse di Supporto Online come primo passo, poiché potrebbero aiutarti a risolvere il problema senza la necessità di un reso. Per questioni relative alla garanzia, assicurati di inviare una richiesta di garanzia online prima di restituire il prodotto. I resi non autorizzati o le richieste non registrate possono causare ritardi nell'elaborazione o il rifiuto della copertura della garanzia.

3. Riparazioni e Modifiche Non Autorizzate

Per mantenere la copertura della garanzia, non aprire, smontare o tentare di riparare il prodotto da solo.

Le riparazioni o modifiche effettuate da persone o centri di assistenza non autorizzati annulleranno la garanzia e potrebbero compromettere la sicurezza o le prestazioni del prodotto.

Prima di collegare l'unità a una fonte di alimentazione, assicurati che la tensione di ingresso corrisponda a quella indicata sul prodotto. Una tensione errata può causare danni permanenti e annullare la garanzia.

Se è necessario sostituire il fusibile, utilizzare solo fusibili dello stesso tipo e valore nominale. L'uso di fusibili errati può creare un rischio di incendio o sicurezza e invaliderà tutta la protezione della garanzia.

4. Uso Adeguato e Ambiente

Assicurati che il tuo prodotto Music Tribe venga utilizzato in conformità con il manuale del prodotto e nelle condizioni operative consigliate. L'esposizione a umidità eccessiva, polvere, calore o urti può causare malfunzionamenti e annullare la garanzia.

NL Belangrijke informatie**1. Productregistratie**

Om optimale service en ondersteuning te garanderen, raden we u aan om uw Music Tribe-product direct na aankoop te registreren op musictribe.com. Registratie stelt ons in staat om sneller en efficiënter hulp te bieden bij een serviceverzoek of garantieclaim. U ontvangt ook belangrijke productupdates, veiligheidswaarschuwingen en relevante documentatie.

Tijdens de registratie krijgt u ook toegang tot de volledige voorwaarden van onze Beperkte Garantie.

Houd er rekening mee dat garantievoorwaarden en consumentenrechten per land of rechtsgebied kunnen verschillen. Raadpleeg de toepasselijke voorwaarden in uw regio op het moment van registratie of via ons supportportaal.

2. Technische Ondersteuning en Storingen

Als u een storing ervaart of hulp nodig heeft en er geen geautoriseerde Music Tribe-verkoper in uw regio beschikbaar is, raadpleeg dan de lijst met geautoriseerde servicecentra in de sectie "Support" op musictribe.com.

Als uw land niet is vermeld, raden we aan om eerst onze online ondersteuningsbronnen te gebruiken, omdat deze mogelijk uw probleem kunnen oplossen zonder dat een retourzending nodig is. Voor garantiekwesties dient u een online garantieclaim in te dienen voordat u het product retourneert. Niet-geautoriseerde retourzendingen of niet-geregistreerde claims kunnen vertragingen veroorzaken of de garantie ongeldig maken.

3. Niet-geautoriseerde Reparaties en Wijzigingen

Om de garantie te behouden, mag u het product niet openen, demonteren of zelf proberen te repareren. Reparaties of wijzigingen uitgevoerd door niet-geautoriseerde personen of servicecentra zullen de garantie ongeldig maken en kunnen de veiligheid of prestaties van het product in gevaar brengen.

Controleer vóór het aansluiten op een stroombron of de ingangsspanning overeenkomt met de waarde die op uw product is aangegeven. Een verkeerde spanning kan permanente schade veroorzaken en de garantie ongeldig maken.

Als de zekering vervangen moet worden, gebruik dan alleen zekeringen van hetzelfde type en dezelfde specificatie. Het gebruik van onjuiste zekeringen kan brand- of veiligheidsrisico's veroorzaken en zal de garantie laten vervallen.

4. Juiste Gebruik en Omgeving

Zorg ervoor dat uw Music Tribe-product wordt gebruikt volgens de handleiding en binnen de aanbevolen bedrijfsomstandigheden. Blootstelling aan overmatige vochtigheid, stof, hitte of schokken kan storingen veroorzaken en de garantie ongeldig maken.

EN

ES

DE

FR

IT

NL

Other important information

EN Important information

1. Product Registration

To ensure optimal service and support, we encourage you to register your Music Tribe product immediately after purchase at musictribe.com. Registration allows us to provide faster and more efficient assistance in the event of a service request or warranty claim. It also ensures that you receive important product updates, safety notices, and documentation relevant to your product.

During registration, you will also have access to the full terms and conditions of our Limited Warranty.

Please note that warranty coverage and consumer rights may vary by country or jurisdiction. Refer to the terms applicable in your region at the time of registration or via our support portal.

2. Technical Support and Malfunctions

If you experience a malfunction or require assistance, and a Music Tribe Authorized Reseller is not available in your area, please refer to the list of Authorized Fulfillers available under the "Support" section at musictribe.com.

If your country is not listed, we recommend using our Online Support resources as a first step, which may help resolve your issue without the need for a return.

For warranty-related matters, please ensure you submit an online warranty claim before returning the product. Unauthorized returns or unregistered claims may result in processing delays or denial of warranty coverage.

3. Unauthorized Repairs and Modifications

To preserve warranty coverage, do not open, disassemble, or attempt to repair the product yourself. Repairs or modifications performed by unauthorized persons or service centers will void the warranty and may compromise product safety or performance.

Before connecting your unit to a power source, ensure that the input voltage matches the rating indicated on your product. Incorrect voltage may cause permanent damage and void the warranty.

If the fuse requires replacement, only use fuses of the same type and rating. Use of incorrect fuses may create a fire or safety hazard and will invalidate all warranty protection.

4. Proper Use and Environment

Ensure that your Music Tribe product is used in accordance with the product manual and within the recommended operating conditions. Exposure to excessive moisture, dust, heat, or impact may result in malfunction and void the warranty.

ES Aspectos importantes

1. Registro del Producto

Para garantizar un servicio y soporte óptimos, le recomendamos registrar su producto Music Tribe inmediatamente después de la compra en musictribe.com. El registro nos permite brindar asistencia más rápida y eficiente en caso de una solicitud de servicio o reclamación de garantía. También asegura que reciba actualizaciones importantes del producto, avisos de seguridad y documentación relevante para su producto.

Durante el registro, también tendrá acceso a los términos y condiciones completos de nuestra Garantía Limitada.

Tenga en cuenta que la cobertura de la garantía y los derechos del consumidor pueden variar según el país o la jurisdicción. Consulte los términos aplicables en su región en el momento del registro o a través de nuestro portal de soporte.

2. Soporte Técnico y Fallos

Si experimenta una falla o necesita asistencia y no hay un Distribuidor Autorizado de Music Tribe en su área, consulte la lista de Centros Autorizados disponible en la sección "Soporte" en musictribe.com.

Si su país no está en la lista, le recomendamos utilizar nuestros recursos de Soporte en Línea como primer paso, lo que podría ayudarlo a resolver su problema sin necesidad de una devolución. Para asuntos relacionados con la garantía, asegúrese de enviar una reclamación de garantía en línea antes de devolver el producto. Las devoluciones no autorizadas o reclamaciones no registradas pueden resultar en demoras en el procesamiento o en la denegación de la cobertura de garantía.

3. Reparaciones y Modificaciones No Autorizadas

Para mantener la cobertura de garantía, no abra, desmonte ni intente reparar el producto por su cuenta. Las reparaciones o modificaciones realizadas por personas no autorizadas o centros de servicio no autorizados anularán la garantía y pueden comprometer la seguridad o el rendimiento del producto.

Antes de conectar su unidad a una fuente de alimentación, asegúrese de que el voltaje de entrada coincida con el indicado en su producto. Un voltaje incorrecto puede causar daños permanentes y anular la garantía.

Si el fusible necesita ser reemplazado, utilice únicamente fusibles del mismo tipo y clasificación. El uso de fusibles incorrectos puede generar riesgos de incendio o seguridad y anulará toda la protección de garantía.

4. Uso Adecuado y Medio Ambiente

Asegúrese de que su producto Music Tribe se use de acuerdo con el manual del producto y dentro de las condiciones operativas recomendadas. La exposición a humedad excesiva, polvo, calor o impactos puede provocar fallos y anular la garantía.

DE Weitere wichtige Informationen

1. Produktregistrierung

Um optimalen Service und Support zu gewährleisten, empfehlen wir Ihnen, Ihr Music Tribe-Produkt direkt nach dem Kauf unter musictribe.com zu registrieren. Die Registrierung ermöglicht es uns, im Falle einer Serviceanfrage oder Garantieanspruchs schneller und effizienter zu helfen. Sie stellt außerdem sicher, dass Sie wichtige Produktaktualisierungen, Sicherheitshinweise und relevante Dokumentationen erhalten.

Während der Registrierung haben Sie auch Zugriff auf die vollständigen Bedingungen unserer beschränkten Garantie.

Bitte beachten Sie, dass der Garantiefumfang und die Verbraucherrechte je nach Land oder Rechtsraum variieren können. Bitte konsultieren Sie die für Ihre Region geltenden Bedingungen zum Zeitpunkt der Registrierung oder über unser Support-Portal.

2. Technischer Support und Fehlfunktionen

Sollten Sie eine Fehlfunktion feststellen oder Unterstützung benötigen und in Ihrer Region kein autorisierter Music Tribe-Händler verfügbar sein, konsultieren Sie bitte die Liste der autorisierten Servicezentren im Bereich "Support" auf musictribe.com.

Falls Ihr Land nicht aufgeführt ist, empfehlen wir die Nutzung unserer Online-Support-Ressourcen als ersten Schritt, da dies Ihr Problem möglicherweise ohne Rücksendung lösen kann. Bei Garantiefragen stellen Sie bitte sicher, dass Sie einen Online-Garantieantrag einreichen, bevor Sie das Produkt zurücksenden. Nicht autorisierte Rücksendungen oder nicht registrierte Ansprüche können zu Verzögerungen oder Ablehnung der Garantieleistung führen.

3. Nicht autorisierte Reparaturen und Modifikationen

Um die Garantieabdeckung zu erhalten, öffnen, zerlegen oder reparieren Sie das Produkt nicht selbst. Reparaturen oder Modifikationen durch nicht autorisierte Personen oder Servicezentren führen zum Erlöschen der Garantie und können die Sicherheit oder Leistung des Produkts beeinträchtigen.

Bevor Sie Ihr Gerät an eine Stromquelle anschließen, stellen Sie sicher, dass die Eingangsspannung der auf dem Produkt angegebenen entspricht. Eine falsche Spannung kann dauerhafte Schäden verursachen und die Garantie erlöschen lassen.

Falls die Sicherung ersetzt werden muss, verwenden Sie nur Sicherungen desselben Typs und derselben Nennwerte. Die Verwendung ungeeigneter Sicherungen kann zu Brand- oder Sicherheitsrisiken führen und hebt den Garantieanspruch auf.

4. Richtige Verwendung und Umgebung

Stellen Sie sicher, dass Ihr Music Tribe-Produkt gemäß dem Produkthandbuch und innerhalb der empfohlenen Betriebsbedingungen verwendet wird. Eine übermäßige Einwirkung von Feuchtigkeit, Staub, Hitze oder Stößen kann zu Fehlfunktionen führen und die Garantie erlöschen lassen.

JP その他の重要な情報**1. 製品登録**

最適なサービスとサポートを確保するため、購入後すぐに musictribe.com で Music Tribe 製品を登録することをお勧めします。登録することで、サービスリクエストや保証請求の際に迅速かつ効率的なサポートを受けることができます。また、重要な製品アップデート、安全通知、および関連するドキュメントも受け取ることができます。

登録時には、限定保証の全条件にもアクセスできます。

保証の適用範囲や消費者の権利は、国や地域によって異なる場合があります。登録時またはサポートポータルで、お住まいの地域に適用される条件を確認してください。

2. 技術サポートと不具合

製品の不具合が発生したりサポートが必要な場合、お住まいの地域に Music Tribe 認定販売店がない場合は、musictribe.com の「サポート」セクションに記載されている認定サービス提供者のリストをご確認ください。

お住まいの国がリストにない場合、まずはオンラインサポートの利用をお勧めします。これにより、返品せずに問題を解決できる可能性があります。保証に関する問題については、製品を返送する前に必ずオンライン保証請求を提出してください。未承認の返品や未登録の請求は、処理の遅延や保証の拒否につながる可能性があります。

3. 非認可の修理および改造

保証を維持するために、製品を開封、分解、または自分で修理しないでください。非認可の人物やサービスセンターによって行われた修理や改造は、保証を無効にし、製品の安全性や性能に影響を及ぼす可能性があります。

電源に接続する前に、入力電圧が製品に記載されている定格と一致していることを確認してください。不適切な電圧は、製品の損傷や保証の無効化につながる可能性があります。

ヒューズを交換する必要がある場合は、必ず同じ種類と定格のヒューズを使用してください。不適切なヒューズの使用は、火災や安全上のリスクを引き起こし、すべての保証が無効になります。

4. 適切な使用と環境

Music Tribe 製品は、取扱説明書に従い、推奨される動作条件内で使用してください。過度の湿気、ほこり、熱、衝撃への暴露は故障の原因となり、保証が無効になる可能性があります。

CN 其他的重要信息**1. 产品注册**

为了确保最佳的服务和支持，我们建议您在购买后立即在 musictribe.com 注册您的 Music Tribe 产品。注册后，我们可以更快、更高效地协助您处理服务请求或保修索赔。此外，您还可以收到重要的产品更新、安全通知和相关文档。

在注册过程中，您还可以访问完整的有限保修条款和条件。

请注意，保修范围和消费者权益可能因国家或地区而有所不同。请在注册时或通过我们的支持门户查询适用于您所在地区的条款。

2. 技术支持与故障处理

如果您的设备发生故障或需要帮助，并且您所在地区没有 Music Tribe 授权经销商，请在 musictribe.com 的“支持”部分查阅授权服务提供商列表。

如果您的国家不在列表中，我们建议您首先使用在线支持资源，这可能有助于在无需退货的情况下解决问题。对于保修相关事宜，请在退回产品之前确保提交在线保修索赔。未经授权的退货或未注册的索赔可能导致处理延误或保修无效。

3. 未授权维修与修改

为了保持保修有效，请勿自行拆卸、分解或维修产品。未经授权的人员或服务中心进行的维修或修改将导致保修失效，并可能影响产品的安全性或性能。

在连接电源之前，请确保输入电压与产品上标注的额定电压匹配。不正确的电压可能会导致永久性损坏并使保修失效。

如果需要更换保险丝，请仅使用相同类型和额定值的保险丝。使用不正确的保险丝可能会导致火灾或安全隐患，并使所有保修无效。

4. 正确使用与环境

请确保您的 Music Tribe 产品按照产品手册使用，并在推荐的操作条件下运行。暴露于过度潮湿、灰尘、高温或冲击可能会导致故障并使保修失效。

PL

PT

SV

JP

CN

Other important information

PL Ważna informacja

1. Rejestracja Produktu

Aby zapewnić optymalną obsługę i wsparcie, zalecamy rejestrację produktu Music Tribe zaraz po zakupie na stronie musictribe.com. Rejestracja umożliwia nam szybszą i bardziej efektywną pomoc w przypadku zgłoszenia serwisowego lub roszczenia gwarancyjnego. Gwarantuje również otrzymywanie ważnych aktualizacji produktu, powiadomień o bezpieczeństwie i istotnej dokumentacji.

Podczas rejestracji uzyskasz również dostęp do pełnych warunków naszej Ograniczonej Gwarancji.

Należy pamiętać, że zakres gwarancji i prawa konsumenckie mogą się różnić w zależności od kraju lub jurysdykcji. Sprawdź warunki obowiązujące w Twoim regionie w momencie rejestracji lub poprzez nasz portal wsparcia.

2. Wsparcie Techniczne i Awarie

Jeśli doświadczasz awarii lub potrzebujesz pomocy, a autoryzowany sprzedawca Music Tribe nie jest dostępny w Twoim regionie, zapoznaj się z listą autoryzowanych serwisów w sekcji „Wsparcie” na stronie musictribe.com.

Jeśli Twojego kraju nie ma na liście, zalecamy w pierwszej kolejności skorzystanie z naszych zasobów wsparcia online, które mogą pomóc w rozwiązaniu problemu bez konieczności zwrotu produktu. W przypadku kwestii gwarancyjnych należy złożyć internetowe zgłoszenie gwarancyjne przed odesłaniem produktu. Nieautoryzowane zwroty lub niezgłoszone roszczenia mogą powodować opóźnienia w procesie lub odrzucenie gwarancji.

3. Nieautoryzowane Naprawy i Modyfikacje

Aby zachować gwarancję, nie otwieraj, nie demontuj ani nie próbuj samodzielnie naprawiać produktu. Naprawy lub modyfikacje przeprowadzane przez nieautoryzowane osoby lub serwisy unieważniają gwarancję i mogą wpłynąć na bezpieczeństwo lub wydajność produktu.

Przed podłączeniem urządzenia do źródła zasilania upewnij się, że napięcie wejściowe odpowiada wartości podanej na produkcie. Nieprawidłowe napięcie może spowodować trwałe uszkodzenie i unieważnienie gwarancji.

Jeśli konieczna jest wymiana bezpiecznika, używaj wyłącznie bezpieczników o tym samym typie i parametrach. Użycie nieprawidłowych bezpieczników może powodować zagrożenie pożarowe lub bezpieczeństwa i spowoduje utratę ochrony gwarancyjnej.

4. Prawidłowe Użytkowanie i Środowisko

Upewnij się, że produkt Music Tribe jest używany zgodnie z instrukcją obsługi i w zalecanych warunkach eksploatacji. Narażenie na nadmierną wilgoć, kurz, ciepło lub uderzenia może prowadzić do awarii i unieważnienia gwarancji.

PT Outras Informações Importantes

1. Registro do Produto

Para garantir um serviço e suporte ideais, recomendamos que você registre seu produto Music Tribe imediatamente após a compra em musictribe.com. O registro nos permite fornecer assistência mais rápida e eficiente em caso de solicitação de serviço ou reivindicação de garantia. Também garante que você receba atualizações importantes do produto, avisos de segurança e documentação relevante.

Durante o registro, você também terá acesso aos termos e condições completos da nossa Garantia Limitada.

Observe que a cobertura da garantia e os direitos do consumidor podem variar de acordo com o país ou jurisdição. Consulte os termos aplicáveis à sua região no momento do registro ou através do nosso portal de suporte.

2. Suporte Técnico e Falhas

Se você encontrar um problema ou precisar de assistência e não houver um Revendedor Autorizado Music Tribe disponível em sua região, consulte a lista de Centros Autorizados na seção "Suporte" em musictribe.com.

Se o seu país não estiver na lista, recomendamos o uso dos nossos recursos de Suporte Online como primeiro passo, pois isso pode ajudar a resolver o seu problema sem a necessidade de devolução. Para questões de garantia, certifique-se de enviar uma solicitação de garantia online antes de devolver o produto. Devoluções não autorizadas ou reivindicações não registradas podem causar atrasos no processamento ou recusa na cobertura da garantia.

3. Reparos e Modificações Não Autorizados

Para manter a cobertura da garantia, não abra, desmonte ou tente reparar o produto por conta própria. Reparos ou modificações feitas por pessoas não autorizadas ou centros de serviço não autorizados anularão a garantia e podem comprometer a segurança ou o desempenho do produto.

Antes de conectar sua unidade a uma fonte de energia, certifique-se de que a voltagem de entrada corresponde à indicada no produto. Voltagem incorreta pode causar danos permanentes e anular a garantia.

Se for necessário substituir o fusível, use apenas fusíveis do mesmo tipo e classificação. O uso de fusíveis incorretos pode criar risco de incêndio ou segurança e invalidará toda a proteção da garantia.

4. Uso Adequado e Ambiente

Certifique-se de que seu produto Music Tribe seja usado de acordo com o manual do produto e dentro das condições de operação recomendadas. Exposição excessiva à umidade, poeira, calor ou impacto pode causar falhas e anular a garantia.

SV Viktig information

1. Produktregistrering

För att säkerställa optimal service och support rekommenderar vi att du registrerar din Music Tribe-produkt omedelbart efter köpet på musictribe.com. Registreringen gör det möjligt för oss att ge snabbare och effektivare support vid serviceförfrågningar eller garantianspråk. Du får även viktiga produktuppdateringar, säkerhetsmeddelanden och relevant dokumentation.

Vid registreringen får du också tillgång till de fullständiga villkoren för vår Begränsade Garanti.

Observera att garantitäckning och konsumenträttigheter kan variera beroende på land eller jurisdiktion. Se de villkor som gäller i din region vid registreringen eller via vår supportportal.

2. Teknisk Support och Fel

Om du upplever ett fel eller behöver hjälp och en auktoriserad Music Tribe-återförsäljare inte är tillgänglig i ditt område, vänligen se listan över auktoriserade servicecenter under avsnittet "Support" på musictribe.com.

Om ditt land inte finns med på listan rekommenderar vi att du först använder våra online-supportresurser, eftersom de kan hjälpa dig att lösa problemet utan att behöva returnera produkten. För garantiärenden, se till att skicka in ett online-garantianspråk innan du returnerar produkten. Obehöriga retur eller icke-registrerade anspråk kan leda till förseningar eller avslag på garantitäckning.

3. Obehöriga Reparationer och Modifieringar

För att behålla garantin ska du inte öppna, demontera eller försöka reparera produkten själv. Reparationer eller modifieringar som utförs av obehöriga personer eller servicecenter gör garantin ogiltig och kan påverka produktens säkerhet eller prestanda.

Innan du ansluter enheten till en strömkälla, se till att ingångsspänningen matchar den som anges på produkten. Felaktig spänning kan orsaka permanent skada och ogiltigförklara garantin.

Om säkringen behöver bytas ut, använd endast säkringar av samma typ och klassificering. Användning av felaktiga säkringar kan orsaka brand- eller säkerhetsrisker och upphäver all garantitäckning.

4. Rätt Användning och Miljö

Se till att din Music Tribe-produkt används enligt produktmanualen och inom de rekommenderade driftsförhållandena. Exponering för överdriven fukt, damm, värme eller stötar kan leda till fel och göra garantin ogiltig.

PL

PT

SV

JP

CN

FEDERAL COMMUNICATIONS COMMISSION COMPLIANCE INFORMATION

Behringer

MODEL NAME

Responsible Party Name: **Empower Tribe Innovations
US Inc.**

Address: **901 Grier Dr. Las Vegas, NV,
89119, USA**

Email Address: **legal@musictribe.com**

MODEL NAME

This equipment has been tested and found to comply with the limits for a Class B digital device, pursuant to part 15 of the FCC Rules. These limits are designed to provide reasonable protection against harmful interference in a residential installation. This equipment generates, uses and can radiate radio frequency energy and, if not installed and used in accordance with the instructions, may cause harmful interference to radio communications. However, there is no guarantee that interference will not occur in a particular installation. If this equipment does cause harmful interference to radio or television reception, which can be determined by turning the equipment off and on, the user is encouraged to try to correct the interference by one or more of the following measures:

- Reorient or relocate the receiving antenna.
- Increase the separation between the equipment and receiver.
- Connect the equipment into an outlet on a circuit different from that to which the receiver is connected.
- Consult the dealer or an experienced radio/TV technician for help.

This equipment complies with Part 15 of the FCC rules. Operation is subject to the following two conditions:

- (1) this device may not cause harmful interference, and
- (2) this device must accept any interference received, including interference that may cause undesired operation.

Important information:

Changes or modifications to the equipment not expressly approved by Music Tribe can void the user's authority to use the equipment.



Hereby, Music Tribe declares that this product is in compliance with Directive 2014/35/EU, Directive 2014/30/EU, Directive 2011/65/EU and Amendment 2015/863/EU, Directive 2012/19/EU, Regulation 519/2012 REACH SVHC and Directive 1907/2006/EC.

Full text of EU DoC is available at <https://community.musictribe.com/>

EU Representative: Empower Tribe Innovations DE GmbH
Address: Otto-Brenner-Strasse 4a, 47877 Willich, Germany

UK Representative: Empower Tribe Innovations UK Ltd.
Address: 5 Brindley Road Old Trafford, Manchester, United Kingdom, M16 9UN



Correct disposal of this product: This symbol indicates that this product must not be disposed of with household waste, according to the WEEE Directive (2012/19/EU) and your national law. This product should be taken to a collection center licensed for the recycling of waste electrical and electronic equipment (EEE). The mishandling of this type of waste could have a possible negative impact on the environment and human health due to potentially hazardous substances that are generally associated with EEE. At the same time, your cooperation in the correct disposal of this product will contribute to the efficient use of natural resources. For more information about where you can take your waste equipment for recycling, please contact your local city office, or your household waste collection service.

We Hear You

behringer