

Operator's Manual

CRAFTSMAN®

12-in. 4.0 Amp Weedwacker® Electric Trimmer

Model No.
172.74536

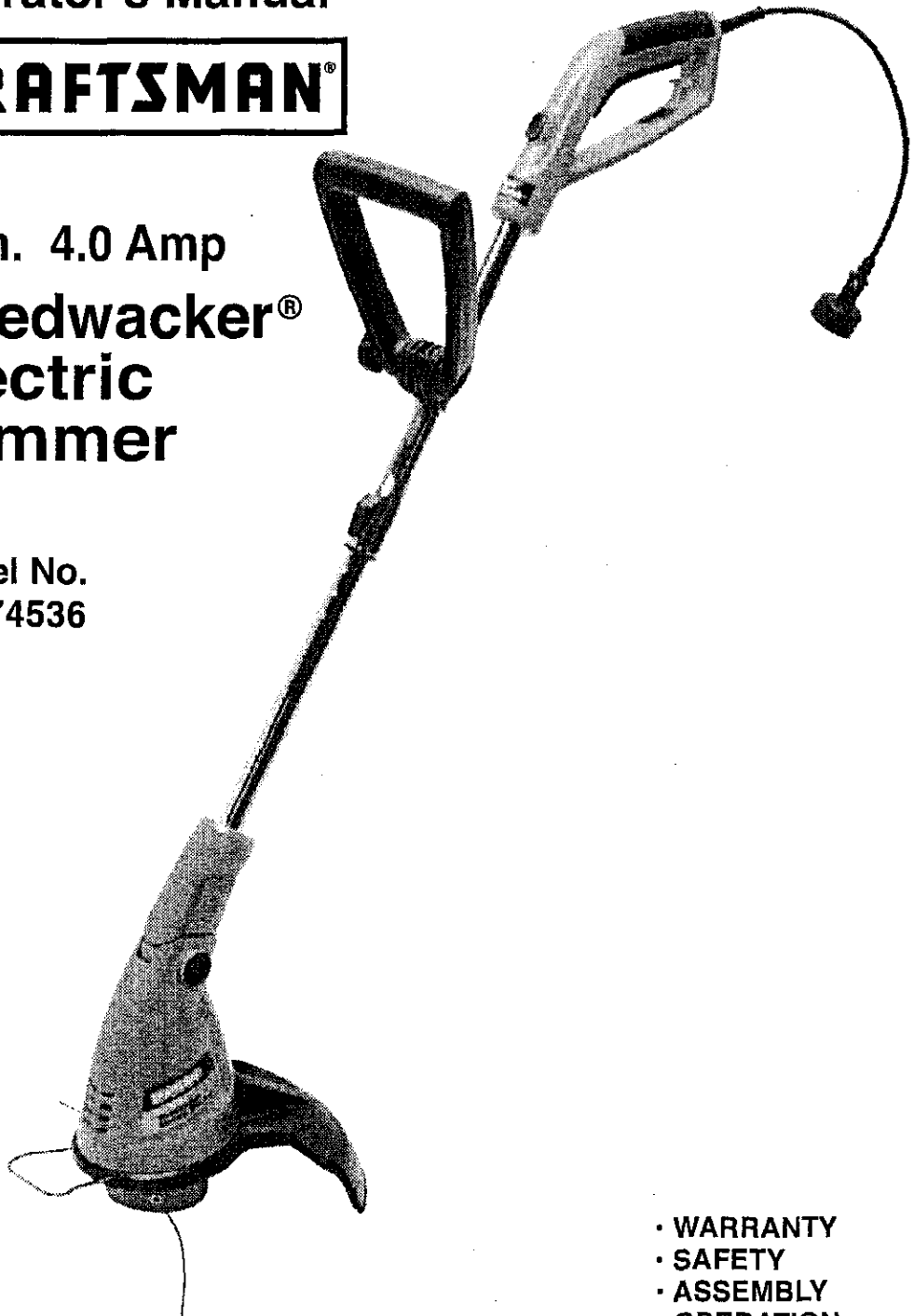

⚠ CAUTION: Read, understand and follow all Safety Rules and Operating Instructions in this Manual before using this product.

- WARRANTY
- SAFETY
- ASSEMBLY
- OPERATION
- MAINTENANCE
- PARTS LIST
- ESPAÑOL

Sears, Roebuck and Co., Hoffman Estates, IL 60179 U.S.A.
Visit our Craftsman® website: www.sears.com/craftsman

TABLE OF CONTENTS

Warranty.....	Page 2
Safety Symbols.....	Page 3
Safety Instructions.....	Page 4-9
Unpacking.....	Page 9
Description.....	Page 10-11
Assembly and Adjustments	Page 12-16
Operation.....	Page 16-19
Maintenance.....	Page 20
Accessories.....	Page 21
Repair Parts.....	Page 22-23
Spanish.....	Page 25-47

ONE-YEAR FULL WARRANTY ON CRAFTSMAN WEEDWACKER® ELECTRIC TRIMMER

If this Craftsman product fails due to defect in material or workmanship within one year from the date of purchase, **RETURN IT TO ANY SEARS STORE OR OTHER CRAFTSMAN OUTLET IN THE UNITED STATES FOR FREE REPLACEMENT.**

This warranty excludes the cutting line, which is an expendable part that can wear out from normal use in less than one year.

If this line Craftsman product is used for commercial or rental purposes, this warranty applies for 30 days from the date of purchase.

This warranty gives you specific legal rights, and you may also have other rights, which vary from state to state.

Sears, Roebuck and Co., Dept. 817 WA, Hoffman Estates, IL 60179

SAVE THESE INSTRUCTIONS!
READ ALL INSTRUCTIONS!

SAFETY SYMBOLS

The purpose of safety symbols is to attract your attention to possible dangers. The safety symbols, and the explanations with them, deserve your **careful attention and understanding**. The symbol warnings **DO NOT** by themselves eliminate any danger. The instructions and warnings they give are no substitutes for proper accident prevention measures.

 **WARNING:** BE SURE to read and understand all safety instructions in this manual, including all safety alert symbols such as “DANGER”, “WARNING” and “CAUTION”, BEFORE using this trimmer. Failure to follow all instructions listed below may result in electric shock, fire and/or serious personal injury.

SYMBOL MEANING

 **SAFETY ALERT SYMBOL:** Indicates DANGER, WARNING, OR CAUTION. May be used in conjunction with other symbols or pictographs.

 **DANGER** Failure to obey this safety warning **WILL** result in death or serious injury to yourself or to others. Always follow the safety precautions to reduce the risk of fire, electric shock and personal injury.

 **WARNING** Failure to obey this safety warning **CAN** result in death or serious injury to yourself or to others. Always follow the safety precautions to reduce the risk of fire, electric shock and personal injury.

 **CAUTION** Failure to obey this safety warning **MAY** result in personal injury to yourself or others or property damage. Always follow the safety precautions to reduce the risk of fire, electric shock and personal injury.

DAMAGE PREVENTION AND INFORMATION MESSAGES

These inform user of important information and/or instructions that could lead to equipment or other property damage if not followed. Each message is preceded by the word “NOTE:” as in the example below:

NOTE: Equipment and/or property damage may result if these instructions are not followed.



 **WARNING:** The operation of any trimmer can result in foreign objects being thrown into your eyes, which can result in severe eye damage. Before beginning power tool operation, **ALWAYS** wear safety goggles or safety glasses with side shields and a full-face shield when needed. We recommend a Wide Vision Safety Mask for use over eyeglasses or standard safety glasses with side shields, available at Sears Stores or other Craftsman Outlets.

SAFETY INSTRUCTIONS

⚠ WARNING: If correctly used, this electric trimmer is a quick, easy to handle and efficient tool; if used improperly or without the due precautions it could become a dangerous tool. For pleasant and safe work, **ALWAYS** strictly comply with the safety rules that are contained in this manual.

⚠ WARNING: BE SURE to read and understand all instructions in this manual before using this electric trimmer. Failure to follow all instructions listed below may result in electric shock, fire and/or serious personal injury.

⚠ WARNING: To avoid mistakes that could cause serious injury, **DO NOT** plug in this tool until the following instructions have been read and understood.

WORK AREA SAFETY

1. **ALWAYS** avoid dangerous conditions. **DO NOT** use in wet or damp areas or expose to rain.
2. **DO NOT** operate in the presence of flammable liquids, gases, or dust. Electric tools create sparks which may ignite dust or fumes.
3. **ALWAYS** keep bystanders and visitors at a safe distance while operating a trimmer. **NEVER** allow children near the tool. Flying objects can injure anyone in the area.
4. **CHILDPROOF** your tools with padlocks and master switches. Lock tools away when not in use. This trimmer is not a toy.
5. **DO NOT** use trimmer at night. **ALWAYS** make sure you have adequate lighting.
6. **BEFORE** using the trimmer, remove any stones, sticks, debris or objects that could be entangled in or thrown by the trimmer.

PERSONAL SAFETY

⚠ WARNING: The operation of any trimmer can result in **FOREIGN OBJECTS BEING THROWN**, which can result in personal injury or property damage. **ALWAYS** use proper safety equipment.

1. **KNOW** your tool. Read the operator's manual carefully. Learn the electric trimmer's applications and limitations, as well as the specific potential hazards related to this tool.
2. **STAY ALERT**, watch what you are doing and use common sense when operating this tool.
3. **DO NOT** use tool while tired or under the influence of drugs, alcohol or medication. A moment of inattention while operating this tool may result in serious personal injury.

SAFETY INSTRUCTIONS cont.

PERSONAL SAFETY cont.

4. **DRESS properly.** Long sleeves and long pants are advised. Wear eye protection. Trimmer can pick up objects like rocks and send them flying at fast speeds. Secure long hair above shoulder length. **DO NOT** wear loose clothing or jewelry. Keep your hair, clothing, and gloves away from moving parts. Loose clothing or long hair can be caught in moving parts.
5. **DO NOT** overreach. Keep proper footing and balance at all times. Proper footing and balance enables better control of the tool in unexpected situations.
6. **USE SAFETY EQUIPMENT.** Always wear eye protection, such as non-fogging, vented goggles or face shield. Proper work shoes with non-slip soles, heavy-duty non-slip gloves, hard hat, and hearing protection must be used for appropriate conditions.

TOOL USE AND CARE SAFETY

⚠ WARNING: BE SURE to read and understand all instructions before operating this tool. Failure to follow all instructions listed below may result in electric shock, fire and/or serious personal injury.

1. **DO NOT** use the tool if switch does not turn it “On” or “Off”. Any tool that cannot be controlled with the switch is dangerous and must be repaired.
2. **DISCONNECT the plug from the power source before making any adjustments, changing accessories or storing the tool.** Such preventive safety measures reduce the risk of starting the tool accidentally.
3. **STORE idle tools out of the reach of children and other untrained persons. Children MUST NOT operate the tool.**
Tools are dangerous in the hands of untrained users.
4. **MAINTAIN tools with care. ALWAYS** keep cutting tools clean and in good working order.
5. **CHECK for misalignment or binding of moving parts, breakage of parts, and any other condition that may affect the tool's operation. If damaged,** have the tool serviced before using. Many accidents are caused by poorly maintained tools.
6. **USE ONLY accessories that are recommended for this tool.**
Accessories that may be suitable for one tool may become hazardous when used on another tool.

SAFETY INSTRUCTIONS cont.

ELECTRICAL SAFETY

⚠ WARNING: Do not permit fingers to touch the terminals of plug when installing or removing the plug from the outlet.

1. Double insulated tools are equipped with a polarized plug (one blade is wider than the other). This plug will fit in a polarized outlet only one way. If the plug does not fit fully in the outlet, reverse the plug. If it still does not fit, contact a qualified electrician to install a polarized outlet. Do not change or alter the plug in any way.
2. Double insulation eliminates the need for the three-wire grounded power cord and grounded power supply system. Applicable only to Class II (double-insulated) tools. This trimmer is a double insulated tool.

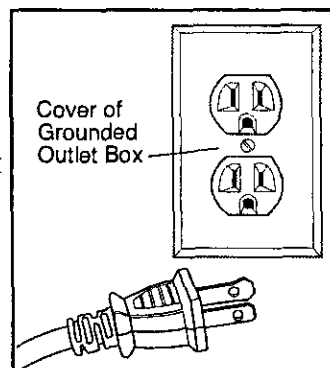

⚠ CAUTION: This trimmer has a 12-in. Pigtail Power Cord that must be plugged into a proper extension cord (see page 7).

⚠ WARNING: Double insulation DOES NOT take the place of normal safety precautions when operating this tool.

3. **BEFORE** plugging in the tool, **BE SURE** that the outlet voltage supplied is within the voltage marked on the tool's data plate. **DO NOT** use "AC only" rated tools with a DC power supply.
4. **DO NOT** expose tools to rain or wet conditions or use electric tools in wet or damp locations. Water entering an electric tool will increase the risk of electric shock.
5. If operating an electric tool in damp locations is unavoidable, **ALWAYS USE** a Ground Fault Circuit Interrupter to supply power to your tool. **ALWAYS WEAR** electrician's rubber gloves and footwear in damp conditions.
6. When operating a power tool outside, **ALWAYS** use an outdoor extension cord marked "W-A" or "W". these cords are rated for outdoor use and reduce the risk of electric shock.
7. **INSPECT** tool cords for damage. Have damaged tool cords repaired at a Sears Service Center. **BE SURE** to stay constantly aware of the cord location and keep it well away from the spinning cutting lines.
8. **DO NOT** abuse the cord. **NEVER** use the cord to carry the tool by or to pull the plug from the outlet. Keep cord away from heat, oil, sharp edge or moving parts. Replace damaged cords immediately. Damaged cords increase the risk of electric shock.

SAFETY INSTRUCTIONS cont.

EXTENSION CORDS

Use a proper extension cord. **ONLY** use cords listed by Underwriters Laboratories (UL). Other extension cords can cause a drop in line voltage, resulting in a loss of power and overheating of tool.

For this tool an AWG (American Wire Gauge) size of a least 14-gauge is recommended for an extension cord of 25- ft. or less in length. Use 12-gauge for an extension cord of 50-ft. **Extension cords 100-ft. or longer are not recommended.**

Remember, a **smaller wire gauge size has greater capacity than a larger number** (14-gauge wire has more capacity than 16-gauge wire; 12-gauge wire has more capacity than 14-gauge). When in doubt use the smaller number.

When operating a power tool outdoors, use an outdoor extension cord marked "W-A" or "W". These cords are rated for outdoor use and reduce the risk of electric shock.

⚠ CAUTION: Keep the extension cord clear of the work area. Position the cord so that it will not get caught on bushes, hedges, tree trunks, lawnmowers or other obstructions while you are working with the trimmer.

⚠ WARNING: Check extension cords before each use. If damaged replace immediately. Never use tool with a damaged cord since touching the damaged area could cause electrical shock, resulting in serious injury.

SAFETY SYMBOLS FOR YOUR TOOL

The label on your tool may include the following symbols.

- V.....Volts
- A.....Amps
- Hz.....Hertz
- W.....Watts
- min.....Minutes
- ~.....Alternating Current
-Direct Current
- n₀.....No-load Speed
- ☐.....Class II construction
- .../min.....Revolutions or Strokes per minute
- ⚠.....Indicates danger, warning caution.
It means attention! Your safety is involved.



SAFETY INSTRUCTIONS cont.

SERVICE SAFETY

1. If any part of this trimmer is missing or should break, bend, or fail in any way; or should any electrical component fail to perform properly: **SHUT OFF** the power switch and remove the trimmer plug from the power source and have the missing, damaged or failed parts replaced **BEFORE** resuming operation.
2. **Tool service should be performed at a Sears Parts and Repair Center.** Service or maintenance performed by unqualified personnel could result in a risk of injury.
3. **When servicing a tool, use only identical replacement parts. Follow instructions in the maintenance section of this manual.** Use of unauthorized parts or failure to follow maintenance instructions may create a risk of electric shock or injury.

SAFETY RULES FOR ELECTRIC TRIMMERS

1. **KNOW your electric tool. Read operator's manual carefully.** Learn the applications and limitations, as well as the specific potential hazards related to this tool. Following this rule will reduce the risk of electric shock, fire or serious injury.
2. **DO NOT** use trimmer at night. **ALWAYS** make sure that you have adequate lighting.
3. Use trimmer **ONLY** when grass and weeds are dry.
4. **ALWAYS** hold the trimmer by both the main handle **and** the auxiliary handle for greater control and balance.
5. **AVOID** accidental starting. **DO NOT** carry a plugged in trimmer with your finger on the switch.
6. **DO NOT** carry the trimmer by the cord or yank the cord to disconnect it from the power receptacle. Keep cord away from heat, oil and sharp edges.
7. **DO NOT** grasp the exposed cutting line when picking up or holding the trimmer.
8. **DO NOT FORCE** the trimmer. Do not try to cut more than what the trimmer is designed for. It will do a better job with less chance of injury when used at the rate for which it is designed.
9. **MAINTAIN** the trimmer with care. **ALWAYS** inspect the extension cord and replace it if damaged.
10. **KEEP** the handle dry, clean and free of oil and grease. Use a clean cloth when cleaning. **DO NOT** use solvents, brake fluids, gasoline, or other petroleum products to clean the trimmer. They can damage plastic parts.
11. **NEVER**, for any reason, touch the cutting line or other moving parts during use.
12. **KEEP guard in place** and in good working order. Keep hands and feet away from cutting line.

SAFETY INSTRUCTIONS cont.

SAFETY RULES FOR ELECTRIC TRIMMERS cont.

13. **ALWAYS** store the trimmer indoors when not in use. It should be stored in a dry place, high up or locked in a place that is out of the reach of children.
14. **WHEN LENGTHENING NEW CUTTING LINE**, be careful of the line cutter on the guard. Cutter is sharp and can cause injury (see page 12, Fig. 4).
15. **ALWAYS** use only the accessories provided by or sold by Sears. Use of any other accessories may create a hazardous situation.
16. **ALWAYS** keep ventilation openings clear of debris.
17. **BEFORE** using the trimmer, remove any stones, sticks, debris or objects that could be entangled in or thrown by the trimmer.

⚠ WARNING: Some dust particles created by lawn and garden tools contain chemicals known to cause cancer, birth defects or other reproductive harm. Some examples of these chemicals are:

- Compounds in fertilizers, herbicides, pesticides, and insecticides.
- Arsenic and chromium from chemically treated lumber.

Your risk from these exposures varies, depending upon how often you do this type of work. To reduce your exposure to these chemicals:

- Work in a well-ventilated area
- Work with approved safety equipment, such as those dust masks that are specially designed to filter out microscopic particles.

⚠ WARNING: NEVER reach under the trimmer (cutting line area) until trimmer has completely stopped. The trimmer's cutting line will continue to rotate for a few seconds after it is switched off.

UNPACKING

UNPACKING (Fig. 1)

1. The trimmer comes fully assembled except for the guard and edge guide which must be attached.
2. Remove the trimmer, guard, and edge guide from the carton and inspect your trimmer.

NOTE: Do not discard box or packing material until all parts are examined.

1. Trimmer
2. Guard
3. Edge guide

Fig. 1

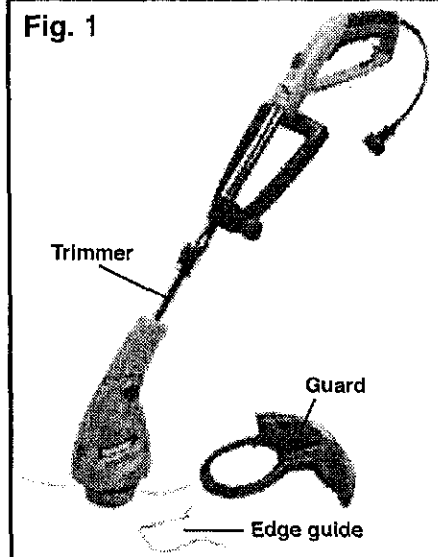

⚠ WARNING: If any part of the trimmer is missing or damaged, do not plug in the trimmer until the damaged part is repaired or replaced.

DESCRIPTION

KNOW YOUR TRIMMER/EDGER (Fig. 2)

Your trimmer/edger has a precision built electric motor and it should only be connected to a 120-volt, 60 Hz AC ONLY power supply (normal household current). The trimmer should always be used with a GFCI (Ground Fault Circuit Interrupter) outlet.

DO NOT operate this trimmer on direct current (DC). The large voltage drop would cause a loss of power and the motor would overheat.

If the trimmer does not operate when plugged into correct 120-volt, 60 Hz AC-ONLY outlet, check the power supply. The trimmer comes with a 12-in. pigtail power cord and should be plugged into a proper extension cord.

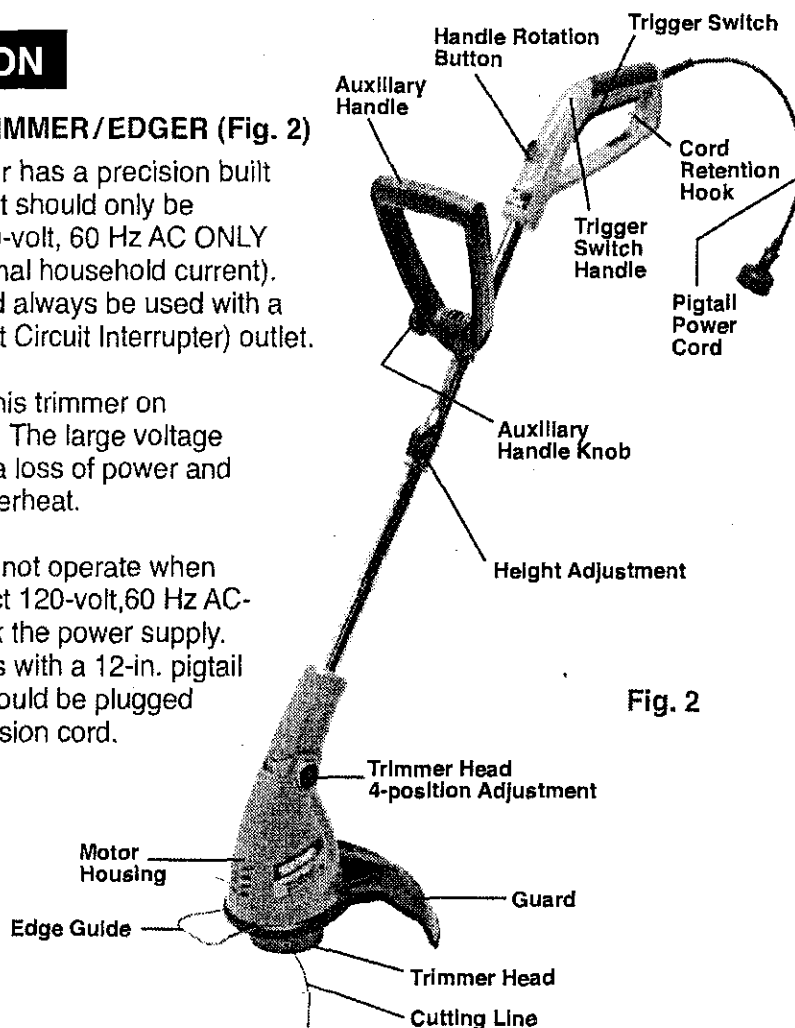
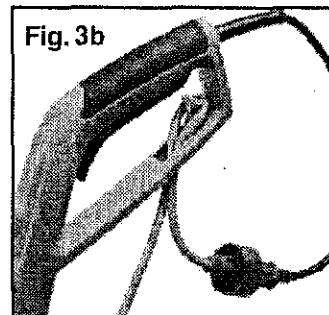
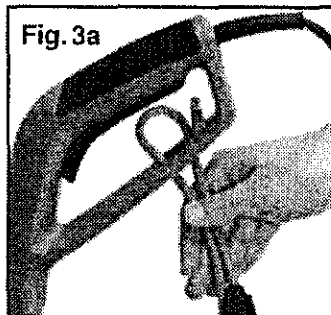
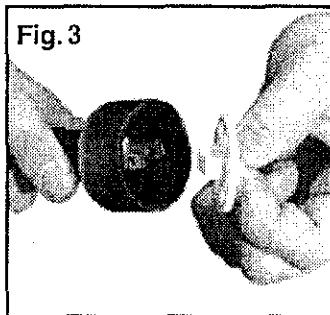

Fig. 2

PIGTAIL POWER CORD (Fig. 3)

Your edger trimmer has a 12-inch pigtail power cord. This cord must be attached to a proper extension cord (see page 7).

Remove the plug guard from the pigtail power cord (see Fig. 3). Make a loop in the extension cord. Push loop through hole in the handle (see Fig. 3a). Fasten loop around cord retention hook. Plug trimmer's power cord into extension cord plug (see Fig. 3b).



DESCRIPTION cont.

KNOW YOUR TRIMMER/EDGER cont. (Fig. 2)

This Trimmer/Edger has the following features:

1. **4.0 Amp, 8000 RPM (no-load speed) motor.** Provides power for trimming and edging in medium duty applications.
2. **180° Rotating Handle with Comfort Grip** allows you to use the trimmer as an edger. The comfort grip provides increased operator comfort with reduced vibration.
3. **Adjustable Position Assist Handle** provides added comfort, maximum control.
4. **Adjustable Trimmer Head.** Your trimmer has a 4-position tilting head that easily adjusts to the right working angle for optimum operator control and comfort in all trimming tasks, from trimming around hard-to-reach flower beds and shrubs, to deck supports, fences and stairways.
5. **Adjustable Shaft.** Allows you to change the length of the shaft from 16 to 25 inches, providing a comfortable working height.
6. **Edge Guide** provides a cutting guide for protecting flowers and plants from being cut by trimmer line.
7. **Bump-Feed Head** allows you to simply bump the trimmer head for convenient cutting line extension.
8. **Trigger Switch.** Full length for easy operation.
9. **Rotating Handle.** Rotating handle allows you to use the trimmer as an edger (for vertical trimming).
10. **Cord Retention Hook** helps keep the extension cord in place.
11. **Lightweight design** for easy use and handling comfort.

SPECIFICATIONS	
Cutting Swath	12 inches
Speed	8000 RPM
Line Diameter	.065-inch dual line
Line Feed Mechanism	Bump head
Power Head Tilt	4 positions
Adjust Height of Shaft	From 16 to 25 inches
Cord Length	12-inch Pigtail Power cord
Power Requirement	120-volt, 60 Hertz AC Only

ASSEMBLY AND ADJUSTMENTS

NOTE: THE GUARD MUST BE ATTACHED to the trimmer head before use.

INSTALLING THE GUARD and EDGE GUIDE (Figs. 4, 4a and 4b)

⚠ WARNING: To avoid injury, ALWAYS turn off and disconnect the trimmer from the power outlet BEFORE installing parts or cleaning the trimmer or making any adjustments.

1. Turn the trimmer over to provide access to trimmer head.
2. Remove the four screws from the base of the motor housing (see Fig. 4).
3. Take edge guide and fit its two curved ends into the slots in the upper side of the guard. These ends of the guide will fit into the slots in the guard by snapping into place (see Fig. 4a).
4. With the edge guide in place, fit the guard over the trimmer head. (The edge guide should now be positioned between the trimmer head and the guard). Fit the guard onto the trimmer head so that it is seated completely on the head. The larger side of the guard will be facing the same direction as illustrated on page 10.
5. Align the four screw holes on the guard with the four screw holes on the trimmer head (see Fig. 4b).
6. Insert the four screws and tighten. **DO NOT over-tighten.**

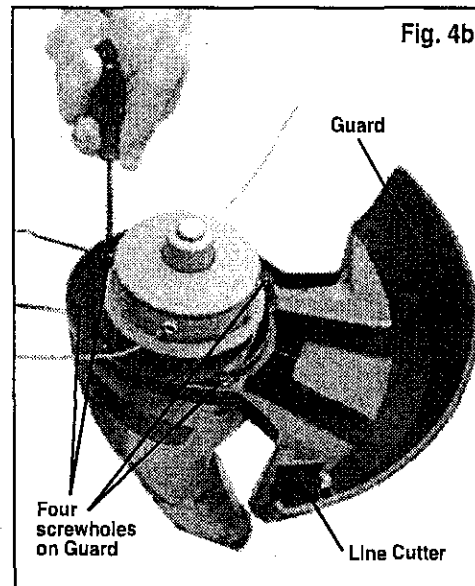
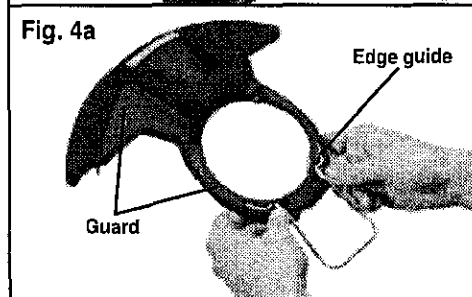
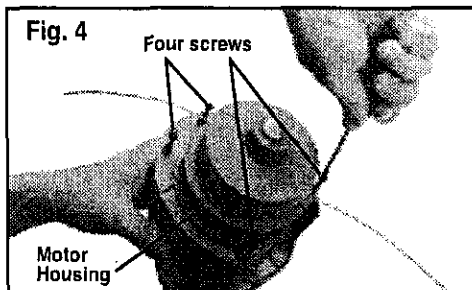

⚠ CAUTION: BE CAREFUL OF LINE CUTTER ON GUARD. Cutter is sharp and can cause injury, (see Fig. 4b).

ASSEMBLY AND ADJUSTMENTS cont.

ADJUSTING THE AUXILIARY HANDLE (Fig. 5)

1. The auxiliary handle comes on the shaft of the trimmer. Before operating the trimmer, make sure the auxiliary handle is tightly locked into position.
2. To adjust handle, pick a comfortable height and tighten.
3. To tighten, turn the auxiliary handle knob clockwise to lock the handle in position.

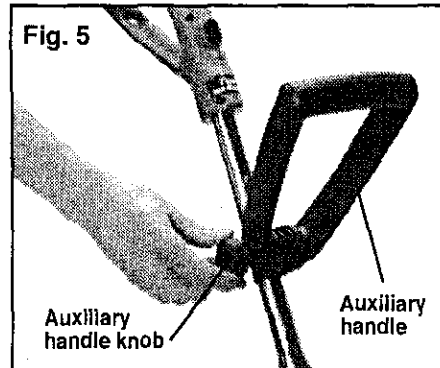

⚠ WARNING: To avoid injury, adjust the auxiliary handle for maximum control and balance. **DO NOT** overreach when operating the trimmer. **ALWAYS KEEP** proper balance for better control of the tool in unexpected situations.

ADJUSTING THE HEIGHT (Figs. 6 and 6a)

1. To change the height of the trimmer, press down on the height adjustment latch to release the height adjustment lock, then pull or push the shaft to the desired height. There are four main operating positions and one storage position.
2. Release the latch, then pull up on the shaft, making sure it locks into position.

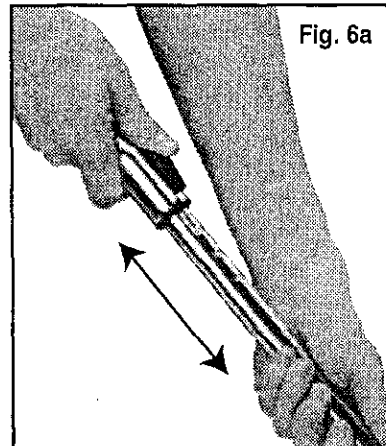
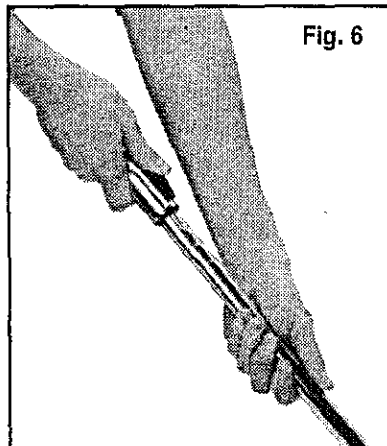

ASSEMBLY AND ADJUSTMENTS cont.

ADJUSTING THE CUTTING ANGLE (Figs. 7 and 7a)

⚠ WARNING: To avoid injury, ALWAYS turn off and disconnect the trimmer from the power outlet BEFORE installing or changing the trimmer line or making any adjustments.

Your trimmer has a 4-position tilting head that easily adjusts to the right working angle for optimum operator control and comfort. To adjust the trimmer head angle:

1. Press the black trimmer head adjustment button on the motor housing.
2. Move the trimmer head to one of four different angles and release the button. Head will click into position. Easily readjust the angle to a more comfortable or efficient position as needed.

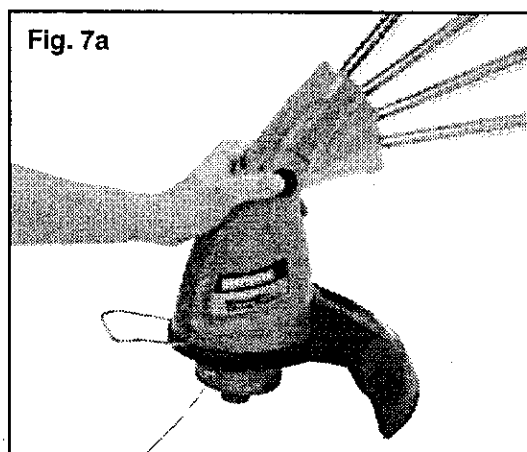
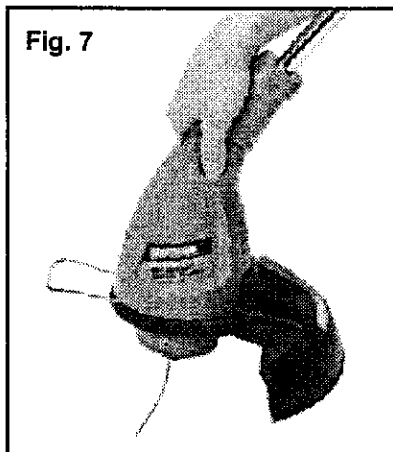

⚠ WARNING: BEFORE connecting your trimmer to the power outlet, ALWAYS turn the switch to the "off" position. Failure to do so could result in accidental start-up, which may cause serious personal injury.

THE CUTTING LINE

⚠ WARNING: DO NOT grasp the exposed cutting line when picking up or holding the trimmer.

A double-wound cord of monofilament cutting line is pre-installed on the trimmer. When the cutting line needs replacing, install a new pre-wound spool, or refill the spool with new line (see page 15).

ASSEMBLY AND ADJUSTMENTS cont.

REMOVING THE SPOOL (Fig. 8)

⚠ WARNING: To avoid injury, ALWAYS turn off and disconnect the trimmer from the power outlet BEFORE installing or changing the trimmer spool or making any adjustments.

1. Unplug the power cord and turn the trimmer over to access the cutting line.
2. To remove the spool housing retainer, press in on the two tabs located across from each other on the retainer. Lift up, remove and set to one side.
3. Remove spool from spool housing.
4. Note that the spring inside the middle of the spool housing is loose and comes out easily.

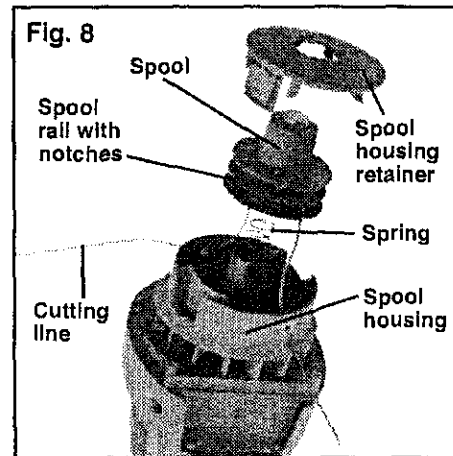

REPLACING THE SPOOL (Fig. 9)

⚠ WARNING: To avoid injury, ALWAYS turn off and disconnect the trimmer from the power outlet BEFORE installing or changing the trimmer spool or making any adjustments.

1. Replace the spool with a new pre-wound spool (Craftsman Spool 71-85967). Spool is available at Sears Stores or other Craftsman outlets.
2. Insert the end of one cutting line through one of the eyelets in the spool housing. Insert the other end of the cutting line through the other eyelet.
3. Place the spool over the middle of the spool housing (with the spring inside). Once spool is over the middle of the spool housing, pull the cutting lines to release them from the spool rail notches. Line up the tabs of the spool housing retainer with the cut out parts of the housing and press firmly. **Make sure** the two sections of the line are **not caught** between the housing and the housing retainer.

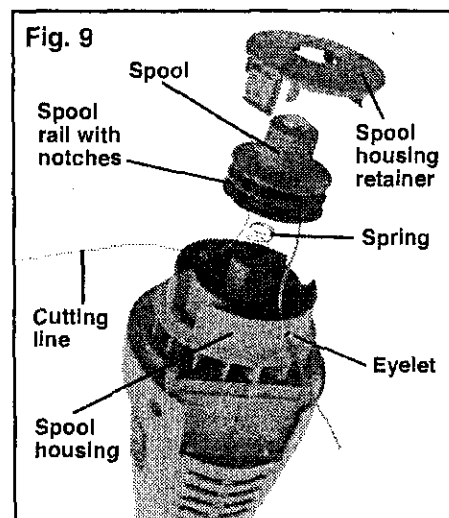

ASSEMBLY AND ADJUSTMENTS cont.

REFILLING THE SPOOL (Fig. 10)

If you do not purchase a new pre-wound spool, you may purchase .065-inch double-wound monofilament cutting line, (Craftsman Cutting Line 71-85822) to refill the spool that was provided with your trimmer. Cutting line is available at Sears stores or other Craftsman outlets.

1. Remove the spool from the trimmer head (see steps 1 through 3 in "Removing the Spool").
2. Cut a length of cutting line to approximately 25 feet (7.6 m) long and fold it in half.
3. Loop the fold point all the way down into one of the notches on the middle rail of the spool to anchor the line (Fig. 10).
4. Wind the line evenly and tightly in the direction of the arrow on the base of the spool. Make sure each section of the spool contains a separate half of the line (Fig. 10). **DO NOT** wind the line beyond the edge of the cutting spool.
5. Leave about six inches of cutting line unwound in each section. Stabilize these two ends of cutting line by inserting them across from each other into the notches in the top rail of the spool. Note that the cutting line in the bottom section will have to pass through notches in both the middle **and** the top rail.
6. Insert the end of one line through one of the eyelets in the spool housing. Insert the other line through the other eyelet. Tug on the lines to release them from the notches on the top spool rail.
7. Replace the spool and spool housing (See steps 4 and 5 in "Replacing the Spool").

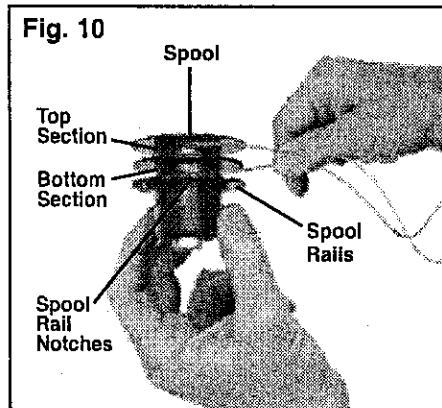

OPERATION

⚠ WARNING: To avoid injury, **DO NOT** carry the trimmer with your finger on the trigger switch.

⚠ WARNING: If any part of the trimmer is missing or damaged, **DO NOT** plug in the trimmer until the damaged part is repaired or replaced.

TURNING TRIMMER "ON" AND "OFF"

Your edger/trimmer has an extended length (4-finger) on/off trigger switch (see Fig.11).

OPERATION cont.

Turning Trimmer "ON"

1. Plug the trimmer's pigtail power cord into extension cord (see Fig. 11).
2. Squeeze trigger switch to start trimmer.
3. The trimmer will stay "ON" as long as the trigger switch is squeezed.

Turning Trimmer "OFF"

1. Release the trigger switch to turn trimmer "OFF".
2. Allow at least 5 seconds for the cutting spool (line) to stop rotating.

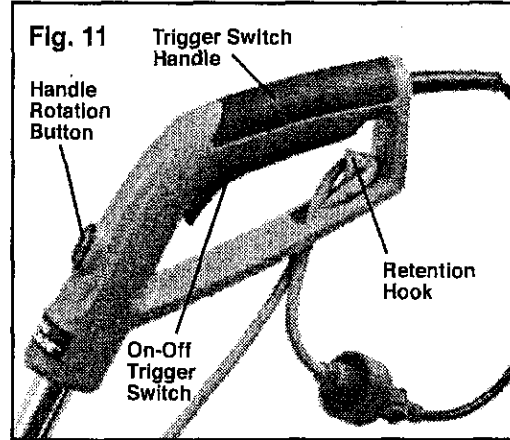

Edging

To use the trimmer as an edger (for vertical trimming), press the trigger switch handle rotation button and rotate the handle 180°. Also rotate auxiliary handle 180°. Loosen knob, rotate handle, and tighten knob. (See Figs. 11 and 13)



Use as a trimmer



Use as an edger

OPERATION cont.

EXTENDING THE CUTTING LINE (Fig. 14 and 15)

During operation, cutting lines shorten due to normal wear. For greater convenience and efficiency, your trimmer has been equipped with a bump feed head that allows you to simply bump the trimmer head to extend the cutting lines while the trimmer is operating.

1. While the trimmer is on and spinning, gently bump the spool housing on a firm surface (hard ground or sidewalk). This should release additional cutting line from the spool.
2. If no line is released, bump the trimmer head more sharply or try bumping it on a firmer surface.
3. If there is no change in the cutting line length, **un-plug the trimmer's pigtail power cord from the extension cord.** After the trimmer head stops rotating, gently pull at the cutting lines manually. Once the lines are pulled out (extended), plug the trimmer's pigtail power cord into the extension cord and resume cutting.
4. If the cutting line still does not feed from the spool, the spool might be empty or the cutting line may be tangled or jammed on the spool. **Un-plug the trimmer's pigtail power cord from the extension cord.** After the trimmer head stops rotating, remove the spool (see steps 1 through 3 in "Removing the Spool" on page 15).

If the line is tangled or jammed, untangle and replace the line, see page 16. If the spool is empty, replace the spool, see page 15.

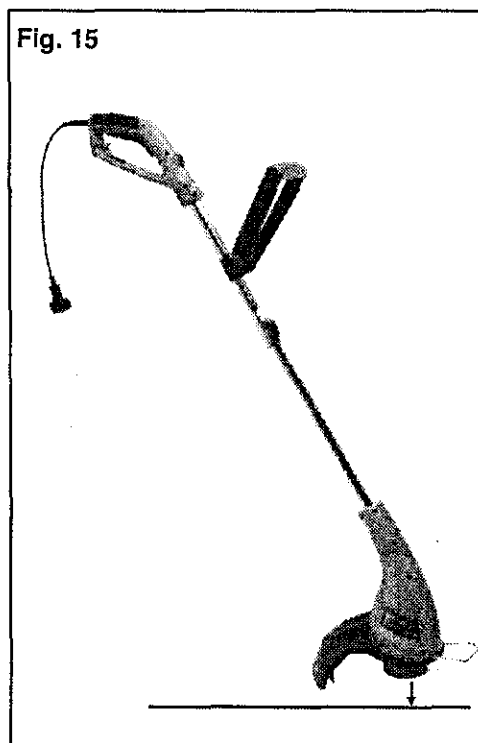
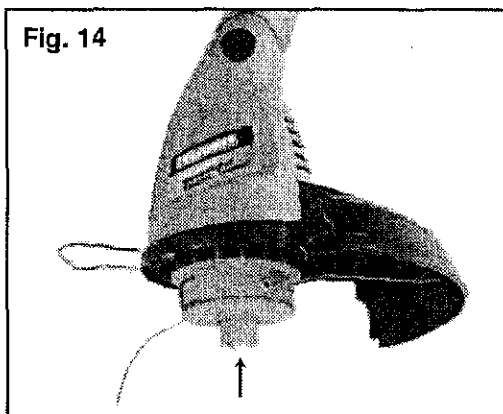

⚠ WARNING: To avoid injury, ALWAYS turn off and disconnect the trimmer from the power outlet BEFORE checking or installing parts, cleaning the trimmer or making any adjustments.

OPERATION cont.

OPERATING TIPS

1. **Before each use** make sure the protective guard is tightly installed. Tighten the guard screws, but **DO NOT** over tighten.
2. Be sure to check the auxiliary handle before each use, to make sure it is firmly tightened.
3. **Before trimming**, inspect the area for string, wire, branches, rocks, toys, or other objects that could be entangled in or thrown by the cutting line.
4. Stand with the cutting head tipped down at an angle in front, guiding the trimmer in a semi-circular motion around you.
5. Cut from left to right whenever possible. Cutting to the right improves the unit's cutting efficiency. Clippings are thrown away from the operator.
6. To produce a smoothly trimmed area, move the trimmer in and out of the area being cut with constant speed and height.
7. Use only the tip of the cutting line to do the trimming, especially near walls and fences. Trimming with the side of the cutting line may overload the motor, wear out the line faster, and break the line more often.
8. **DO NOT** rest the trimmer spool on the ground while you are trimming. This will cause spool wear.
9. When cutting vegetation that is over 6 inches in height, work from top to bottom in small increments to avoid premature line wear or engine drag.
10. When the trimmer is stopped and the spool stops rotating, the cutting line will relax and may recede. Feed extra cutting line before storing the trimmer to prevent losing the line in the spool housing.
11. If the diameter of the cutting area gets smaller, the line is worn down and needs to be advanced.
12. If the trimmer is not cutting correctly, the cutting line may not be feeding properly. Remove and rewind the line spool. (See REFILLING THE SPOOL).

⚠ WARNING: To avoid injury, **ALWAYS** turn off and disconnect the trimmer from the power outlet **BEFORE** checking or installing parts, cleaning the trimmer or making any adjustments.

MAINTENANCE

⚠ WARNING: To avoid injury, **ALWAYS** turn off and disconnect the trimmer from the power outlet **BEFORE** installing line, cleaning the trimmer or making any adjustments.

GENERAL MAINTENANCE

Keep your trimmer clean and in good repair for maximum long-lasting performance. Before each use, inspect the switch and cord for damage. Check for damaged, missing, or worn parts. Check for loose screws, misalignment, moving parts that are jammed, or any other conditions that may affect the operation. If abnormal vibration or noise occurs, turn off the tool immediately and have the problem corrected before further use.

DO NOT use the trimmer if it has any broken parts. Have damaged, missing, worn or broken parts replaced before using trimmer.

CLEANING

⚠ WARNING: To avoid injury, **ALWAYS** turn off and disconnect the trimmer from the power outlet **BEFORE** installing line, cleaning the trimmer or making any adjustments.

⚠ WARNING: To avoid damage or electric shock, **DO NOT** use strong solvents or detergents on the plastic housing or plastic components. Certain household cleaners may damage plastic and may also cause a shock hazard.

Wipe the outside of the trimmer with a dry, soft cloth. **DO NOT hose down or wash the trimmer with water.** Scrape the guard and spool area to remove dried clippings and mud. Brush or blow dust, debris and grass clippings out of the air vents. Keep the vents free of obstruction.

ACCESSORIES

CUTTING LINE

Replace the cutting line **ONLY** with nylon monofilament double-wound .065 line (Craftsman Cutting Line 71-85822). When winding your own spool, **ALWAYS** wind the line in the same direction as the arrow on the spool.

SPOOL

Replace spool with a new pre-wound spool (Craftsman Spool 71-85967).
Line and spools are available at Sears Stores or other Craftsman outlets

⚠ WARNING: To avoid injury, ALWAYS turn off and disconnect the trimmer from the power outlet BEFORE installing line, cleaning the trimmer or making any adjustments.

WEEDWACKER ELECTRIC TRIMMER – MODEL NUMBER 172.74536

The Model Number will be found on the Nameplate. Always mention the Model Number in all correspondence regarding your tool.

REPAIR PARTS

Part No.	Description	Quantity
1	Screw M3x8	2
2	Cable Clamp	2
3	Carbon Brush Assmebly	2
4	Rear Bracket	1
101	Stator Assy	1
5	Internal Cable 50	2
6	Stator	1
7	Rotor	1
8	Limit Plate	1
9	Front Bracket Assy	1
10	Screw M3x8	6
11	Shaft Retaining Ring 8	1
12	Spring Washer 4	2
13	Screw M4x40	2
14	Motor Mount Plate	1
16	Washer 6	1
17	Cutting Head Assy	1
18	Nut M6	1
19	Insulation Cap	1
20	Spring 1x13x29.5	1
103	Spool Assy	1
21	Cutting Line	1
102	Line Feeder	1
22	Cutting Head Cap	1
23	Screw ST3.9x16	19
24	Swivel Shell Set	1
26	Spring 1x8x12	1
27	Adjustment-Knob	1
28	Housing Set	1
30	Guard	1

Part No.	Description	Quantity
31	Cutting Blade	1
32	Space Guard	1
33	Screw St3.9x13	4
109	Cord And Plug	1
34	Cord With Plug	1
35	Cable Protector	1
36	Terminal Port 1.5x1	1
37	Switch	1
38	Cord Clamp	1
39	Handle Housing Set	1
41	Spring 0.7x4.5x15	1
42	Switch Lever	1
43	Linkage	1
44	Button	1
45	Spring 0.7x4.5x15	1
46	Tighten Collar	1
47	Rotate Collar	1
48	Internal Cable	1
49	Upper Sheath	1
50	Screw St3.5x8	2
51	Telescope Tube	1
52	Lower Sheath	1
108	Release Button	1
53	Locking Knob	1
55	Bolt M6x70	1
107	Side Handle	1
54	Steady Handle	1
56	Steady Handle Cover	1
57	Nut M6	1
58	Washer 8	1

SEE BACK PAGE FOR PARTS ORDERING INSTRUCTIONS.



Manual del operador

CRAFTSMAN[®]

**Recortadora
eléctrica
Weedwacker[®]
de 4.0 Amp,
12 pulgadas**

Modelo No.
172.74536



⚠ PRECAUCIÓN: Lea, comprenda y siga todas las Normas de Seguridad e Instrucciones de Funcionamiento de este manual antes de utilizar este producto.

- GARANTÍA
- SEGURIDAD
- ENSAMBLAJE
- FUNCIONAMIENTO
- MANTENIMIENTO
- LISTA DE PIEZAS

Sears, Roebuck and Co., Hoffman Estates, IL 60179 U.S.A.
Visite nuestro sitio Web de Craftsman[®]: www.sears.com/craftsman

TABLA DE CONTENIDOS

Garantía.....	Página 26
Símbolos de seguridad.....	Página 27
Instrucciones de seguridad.....	Página 28-33
Desembalaje.....	Página 33
Descripción.....	Página 34-35
Ensamblaje y ajustes.....	Página 36-40
Funcionamiento.....	Página 40-43
Mantenimiento.....	Página 44
Accesorios.....	Página 45
Piezas de reparación.....	Página 46-47

UN AÑO DE GARANTÍA EN LA RECORTADORA ELÉCTRICA WEEDWACKER® DE CRAFTSMAN

Si este producto Craftsman tiene alguna falla debido a algún defecto de material o fabricación dentro del año de la fecha de compra, **DEVUÉLVALO A LA TIENDA O CENTRO DE REPARACIÓN Y PIEZAS SEARS MÁS CERCANO U OTROS PUNTOS DE VENTA CRAFTSMAN EN LOS ESTADOS UNIDOS PARA SU REPARACIÓN GRATUITA.**

Esta garantía no incluye la línea de corte, que es una pieza fungible que se puede desgastar con el uso normal en menos de un año.

Si este producto Craftsman se utiliza con fines comerciales o de renta, esta garantía es válida sólo por 30 días desde la fecha de compra.

Esta garantía le proporciona derechos legales específicos. Usted puede tener otros derechos, los cuales varían de estado en estado.

Sears, Roebuck and Co., Dept. 817 WA, Hoffman Estates, IL 60179

¡GUARDE ESTAS INSTRUCCIONES!
¡LEA TODAS LAS INSTRUCCIONES!

SÍMBOLOS DE SEGURIDAD

La finalidad de los símbolos de seguridad es atraer su atención a los posibles peligros. Los símbolos de seguridad y sus explicaciones merecen su **detallada atención y comprensión**. Las advertencias de los símbolos por sí mismas **NO** eliminan el peligro. Las instrucciones y advertencias que brindan no sustituyen las medidas adecuadas de prevención de accidentes.

 **ADVERTENCIA:** ASEGÚRESE de leer y comprender todas las instrucciones de este manual, incluyendo todos los símbolos de alerta de seguridad como "PELIGRO", "ADVERTENCIA" y "PRECAUCIÓN" ANTES de utilizar esta herramienta. El incumplimiento de las instrucciones enumeradas a continuación puede resultar en descarga eléctrica, incendio y/o lesiones personales graves.

SIGNIFICADO DE SÍMBOLOS

 **SÍMBOLO DE ALERTA DE SEGURIDAD:** Indica PELIGRO, ADVERTENCIA O PRECAUCIÓN. Pueden usarse en conjunción con otros símbolos o pictogramas.

 **PELIGRO** El incumplimiento de esta advertencia de seguridad RESULTARÁ en lesiones graves para usted u otros. Siempre siga las precauciones de seguridad para reducir el riesgo de incendio, descarga eléctrica y lesiones personales.

 **ADVERTENCIA** El incumplimiento de esta advertencia de seguridad PUEDE resultar en lesiones graves para usted u otros. Siempre siga las precauciones de seguridad para reducir el riesgo de incendio, descarga eléctrica y lesiones personales.

 **PRECAUCIÓN** El incumplimiento de esta advertencia de seguridad PUEDE resultar en lesiones graves para usted u otros. Siempre siga las precauciones de seguridad para reducir el riesgo de incendio, descarga eléctrica y lesiones personales.

MENSAJES DE INFORMACIÓN Y PREVENCIÓN DE PELIGRO

Estos mensajes brindan al usuario información y/o instrucciones importantes que podrían conducir al daño de los equipos u otros daños materiales si no se cumplieren. Cada mensaje es precedido por la palabra "NOTA:" como en el ejemplo a continuación:

NOTA: Se pueden producir daños a los equipos u otros daños materiales si no se siguen estas instrucciones.



 **ADVERTENCIA:** El funcionamiento de cualquier recortadora puede causar la proyección de objetos extraños hacia los ojos, lo cual puede ocasionar daños graves en los ojos. Antes de poner en funcionamiento una herramienta eléctrica, SIEMPRE use gafas de seguridad o anteojos de seguridad con protector lateral y protector facial completo cuando sea necesario. Recomendamos una máscara de seguridad de visión amplia para usar sobre los anteojos o anteojos de seguridad estándar con protector lateral, disponibles en las Tiendas Sears u otros centros de venta Craftsman.

INSTRUCCIONES DE SEGURIDAD

⚠ ADVERTENCIA: Si esta recortadora eléctrica se usa correctamente, se trata de una herramienta rápida, eficiente y de fácil manejo. Si no se la usa de manera correcta o si no se siguen las precauciones indicadas, podría volverse una herramienta peligrosa. Para un trabajo seguro y agradable, SIEMPRE cumpla estrictamente con las normas de seguridad que se establecen en este manual.

⚠ ADVERTENCIA: ASEGÚRESE de leer y comprender todas las instrucciones de este manual antes de usar esta recortadora eléctrica. El incumplimiento de las instrucciones enumeradas a continuación puede resultar en descarga eléctrica, incendio y/o lesiones personales graves.

⚠ ADVERTENCIA: Para evitar errores que podrían causar lesiones graves, NO enchufe esta herramienta hasta haber leído y comprendido las siguientes instrucciones.

SEGURIDAD DEL ÁREA DE TRABAJO

1. **SIEMPRE** evite situaciones peligrosas. **NO** use esta herramienta eléctrica en lugares húmedos ni la exponga a la lluvia.
2. **NO** la haga funcionar en presencia de líquidos inflamables, gases o polvo. Las herramientas eléctricas crean chispas que pueden encender el polvo o humo.
3. **SIEMPRE** mantenga a las personas que están cerca de las inmediaciones y visitantes alejados mientras utiliza una recortadora. **NUNCA** permita que los niños estén cerca de la herramienta. Los objetos que vuelan pueden lastimar a cualquier persona que se encuentre en el área.
4. Haga sus herramientas **A PRUEBA DE NIÑOS** con candados e interruptores maestros. Guarde las herramientas bajo llave cuando no las utiliza. Esta recortadora no es un juguete.
5. **NO** use la recortadora durante la noche. **SIEMPRE** asegúrese de contar con una iluminación adecuada.
6. **ANTES** de usar la recortadora, retire cualquier piedra, palo, desecho u objeto que pudiera enredarse o ser lanzado por la recortadora.

SEGURIDAD PERSONAL

⚠ ADVERTENCIA: El funcionamiento de una recortadora puede causar la **PROYECCIÓN DE OBJETOS EXTRAÑOS**, lo cual puede producir daños personales o materiales. **SIEMPRE** use equipo de seguridad adecuado.

1. **FAMILIARÍCESE** con su herramienta. Lea cuidadosamente el manual del operador. Aprenda las aplicaciones y límites de la recortadora eléctrica, así como los peligros potenciales específicos relacionados con esta herramienta.
2. **PERMANEZCA ALERTA**, mire lo que está haciendo y use el sentido común cuando hace funcionar esta herramienta.
3. **NO use la herramienta cuando esté cansado** o bajo la influencia de drogas, alcohol o medicación. Un momento de distracción mientras usa esta herramienta podría resultar en lesiones personales graves.

INSTRUCCIONES DE SEGURIDAD cont.

SEGURIDAD PERSONAL cont.

4. **VÍSTASE adecuadamente.** Se recomiendan mangas largas y pantalones largos. Use protección ocular. La recortadora puede arrastrar objetos como piedras y hacerlos volar a velocidades rápidas. Asegúrese de que el cabello largo esté arriba de la altura de los hombros. **NO** use ropas sueltas ni joyas. Mantenga su cabello, ropa y guantes alejados de las piezas en movimiento. La ropa suelta o el cabello largo puede quedar atrapado en las piezas en movimiento.
5. **NO intente hacer demasiado. Mantenga un equilibrio adecuado en todo momento.** El equilibrio adecuado le permitirá lograr un mejor control de la herramienta en situaciones inesperadas.
6. **UTILICE UN EQUIPO DE SEGURIDAD.** Siempre use protección ocular, tal como gafas antiempañantes con ventilación o máscara facial. Se debe usar calzado con suela antideslizante, guantes reforzados antideslizantes, casco y protección auditiva para las condiciones adecuadas.

USO DE LA HERRAMIENTA Y SEGURIDAD EN LOS CUIDADOS CRÍTICOS

⚠ ADVERTENCIA: ASEGÚRESE de leer y comprender todas las instrucciones de este manual antes de usar esta herramienta. El incumplimiento de las instrucciones enumeradas a continuación puede resultar en descarga eléctrica, incendio y/o lesiones personales graves.

1. **NO use la herramienta si el interruptor no puede encenderla ni apagarla.** Cualquier herramienta que no se pueda controlar con el interruptor es peligrosa y se debe reparar.
2. **DESCONECTE el enchufe del generador antes de hacer cualquier ajuste, cambiar accesorios o guardar la herramienta.** Estas medidas de seguridad preventivas reducen el riesgo de activar la herramienta accidentalmente.
3. **GUARDE las herramientas que no esté usando fuera del alcance de los niños y de otras personas no capacitadas. Los niños NO DEBEN usar la herramienta.** Las herramientas son peligrosas en las manos de los usuarios no capacitados.
4. **MANTENGA las herramientas con cuidado. SIEMPRE mantenga las herramientas de corte limpias y en buen funcionamiento.**
5. **ASEGÚRESE de que no haya ninguna desalineación, atasco de piezas móviles, ruptura de piezas así como tampoco ninguna otra condición que pudiera afectar el funcionamiento de la herramienta. Si la herramienta está dañada, haga que realicen un servicio de ajustes y reparaciones antes de usarla.** Muchos accidentes son causados por herramientas mantenidas deficientemente.
6. **USE SOLAMENTE los accesorios que se recomiendan para esta herramienta.** Los accesorios que pueden ser adecuados para una herramienta pueden volverse peligrosos cuando se utilizan en otra herramienta.

INSTRUCCIONES DE SEGURIDAD cont.

SEGURIDAD ELÉCTRICA

⚠ ADVERTENCIA: No permita que los dedos hagan contacto con las terminales del enchufe mientras instala o quita el enchufe del tomacorriente.

1. Las herramientas con aislamiento doble están equipadas con un enchufe polarizado (una hoja es más amplia que la otra). Este enchufe encajará en un tomacorriente polarizado de una sola manera. Si el enchufe no entra por completo en el tomacorriente, déle la vuelta. Si sigue sin entrar, póngase en contacto con un electricista competente para instalar un tomacorriente polarizado. No haga ningún tipo de cambio en el enchufe.
2. El aislamiento doble elimina la necesidad del sistema de cordón eléctrico de tres hilos y el sistema de suministro de energía conectado a tierra. Aplicable solamente a las herramientas Clase II (con aislamiento doble). Esta recortadora es una herramienta de aislamiento doble.

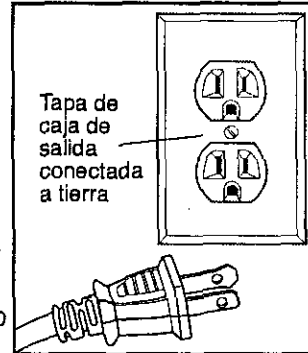

⚠ PRECAUCIÓN: Esta recortadora tiene un cordón eléctrico en espiral de 12 pulgadas que se debe enchufar en un cordón de extensión adecuado (ver página 31).

⚠ ADVERTENCIA: El aislamiento doble NO reemplaza las precauciones de seguridad normales cuando hace funcionar esta herramienta.

3. **ANTES** de enchufar la herramienta, **ASEGÚRESE** de que la tensión del tomacorriente suministrada se encuentre dentro del margen de la tensión especificada en la placa del fabricante. **NO** utilice herramientas con capacidad nominal "CA solamente" con una fuente de energía CC.
4. **NO** exponga las herramientas a la lluvia ni a situaciones húmedas así como tampoco use herramientas eléctricas en lugares húmedos. Si entra agua en una herramienta eléctrica, hay mayor riesgo de que se produzcan descargas eléctricas.
5. Si la situación de la herramienta eléctrica en lugares húmedos es inevitable, **SIEMPRE USE** un interruptor de circuitos para fallos a tierra o un GFCI (por sus siglas en inglés) para suministrar la energía eléctrica a la herramienta. **SIEMPRE USE** guantes de goma para electricista y calzado antideslizante en situaciones húmedas.
6. Al utilizar una herramienta eléctrica a la intemperie, **SIEMPRE** use un cordón de extensión para intemperie marcado "W-A" o "W". Estos cordones tienen capacidad nominal para uso a la intemperie y reducen el riesgo de que se produzcan descargas eléctricas.
7. **INSPECCIONE** los cordones de la herramienta para ver si están dañados. Haga reparar los cordones de la herramienta dañados en el Centro de Servicios Sears. **ASEGÚRESE** de ser consciente en todo momento de la ubicación del cordón y de mantenerlo alejado de las líneas de corte giratorias.
8. **NO ABUSE** del cordón. **NUNCA** use el cordón para llevar la herramienta ni para sacar el enchufe del tomacorriente. Mantenga el cordón alejado del calor, el aceite, los bordes afilados o las piezas móviles. Reemplace los cordones dañados inmediatamente. Los cordones dañados aumentan el riesgo de que se produzcan descargas eléctricas.

INSTRUCCIONES DE SEGURIDAD cont.

CORDONES DE EXTENSIÓN

Utilice un **cordón de extensión adecuado**. Utilice **SOLAMENTE** los cordones autorizados por Underwriters Laboratories (UL). Cualquier otro cable de extensión puede ocasionar una caída en la tensión de línea resultando en pérdida de potencia y recalentamiento de la herramienta.

Para esta herramienta, la escala de calibres norteamericanos para alambres y cables o AWG (por sus siglas en inglés) recomienda un tamaño mínimo de calibre 14 para un cordón de extensión de 25 pies o de una longitud menor. Utilice calibre 12 para los cordones de extensión de 50 pies. **No se recomiendan los cordones de extensión de 100 pies o inferiores.**

Recuerde que un **tamaño de calibrador de alambres más pequeño tiene una capacidad más grande que un número mayor** (el alambre de calibre 12 tiene una capacidad más grande que el de calibre 14). Si tiene alguna duda, utilice el calibre de un diámetro menor.

Al utilizar una herramienta eléctrica a la intemperie, use un cordón de extensión para intemperie marcado "W-A" o "W". Estos cordones tienen capacidad nominal para uso a la intemperie y reducen el riesgo de que se produzcan descargas eléctricas.

⚠ PRECAUCIÓN: Mantenga el cordón de extensión alejado del área de trabajo. Coloque el cordón de modo que no quede atrapado en los arbustos, cercados, troncos de árboles, máquinas de cortar el césped o cualquier otra obstrucción mientras usa la recortadora.

⚠ ADVERTENCIA: Controle los cordones de extensión antes de cada uso. Si estuvieran dañados, reemplácelos inmediatamente. Nunca use la herramienta con un cordón dañado ya que si hace contacto con el área dañada se pueden producir descargas eléctricas o lesiones graves.

SÍMBOLOS DE SEGURIDAD PARA SU HERRAMIENTA

La etiqueta de su herramienta puede incluir los siguientes símbolos:

V.....	Voltios
A.....	Amperios
Hz.....	Hercios
W.....	Watts
min.....	Minutos
~.....	Corriente alterna
====...	Corriente directa
n _o	Velocidad sin carga
☐.....	Construcción clase II
.../min.....	Revoluciones o golpes por minuto
⚠.....	Indica señales de peligro, advertencia o precaución. Significa: ¡¡¡atención!!! Su seguridad está en juego.

INSTRUCCIONES DE SEGURIDAD cont.

SEGURIDAD DEL SERVICIO

1. Si alguna pieza de esta recortadora faltara, se rompiera, doblara, o tuviera una falla, o si algún componente eléctrico no funcionara correctamente: **DESCONECTE** el interruptor de energía eléctrica, quite el enchufe del generador y cambie las piezas faltantes, dañadas o con fallas **ANTES** de reanudar el funcionamiento.
2. Los servicios de ajuste y reparaciones de las herramientas se deben realizar en un **Centro de Reparación y Piezas Sears**. El servicio de ajustes o el mantenimiento realizado por personal no competente podría resultar en un riesgo de lesión.
3. Al realizar servicio de ajustes y reparaciones de una herramienta, utilice solamente piezas de repuesto idénticas. Siga las instrucciones en la sección de mantenimiento de este manual. El uso de piezas no autorizadas o el incumplimiento de las instrucciones de mantenimiento puede ocasionar el riesgo de que se produzcan descargas eléctricas o esiones.

NORMAS DE SEGURIDAD PARA LAS RECORTADORAS ELÉCTRICAS

1. **FAMILIARÍCESE** con su herramienta. Lea cuidadosamente el manual del operador. Aprenda las aplicaciones y límites, así como los peligros potenciales específicos relacionados con esta herramienta. El seguimiento de esta norma reducirá el riesgo de que se produzca alguna descarga eléctrica, incendio o lesión grave.
2. **NO** use la recortadora durante la noche. **SIEMPRE** asegúrese de contar con una iluminación adecuada.
3. Utilice la recortadora **SOLAMENTE** cuando el césped y las hierbas silvestres estén secas.
4. **SIEMPRE** sostenga la recortadora del mango principal y el mango auxiliar para un mayor control y equilibrio.
5. **EVITE** el arranque accidental. **NO** lleve una recortadora enchufada con el dedo en el interruptor.
6. **NO** lleve la recortadora del cordón ni tire del cordón para desconectarla del receptáculo de suministro de energía. Mantenga el cordón alejado del calor, el aceite y los bordes afilados.
7. **NO** haga contacto con la línea de corte expuesta cuando levanta o sostiene la recortadora.
8. **NO FUERCE** la recortadora. No trate de cortar más de lo que la recortadora está diseñada para cortar. Hará un mejor trabajo con menos posibilidad de lesión cuando la utiliza a la capacidad nominal para la que fue diseñada.
9. **MANTENGA** la recortadora con cuidado. **SIEMPRE** inspeccione el cordón de extensión y reemplácelo si estuviera dañado.
10. **MANTENGA** el mango seco, limpio y sin sustancias aceitosas o grasosas. Use un trapo limpio para limpiar. **NO** use solventes, líquidos para freno, gasolina ni productos a base de petróleo para limpiar la recortadora. Pueden hacerle daño a las piezas plásticas.
11. **NUNCA**, por ninguna razón, haga contacto con la línea de corte ni ninguna otra pieza en movimiento durante el uso.
12. **MANTENGA** los dispositivos protectores en su lugar y en buen funcionamiento. Mantenga las manos y pies alejados de la línea de corte.

INSTRUCCIONES DE SEGURIDAD cont.

NORMAS DE SEGURIDAD PARA LAS RECORTADORAS ELÉCTRICAS cont.

13. **SIEMPRE** guarde la recortadora bajo techo cuando no la usa. Se debe guardar en un lugar seco, en lo alto y asegurada de modo tal que esté fuera del alcance de los niños.
14. **CUANDO ALARGA LA LÍNEA DE CORTE**, tenga cuidado con la cortadora de línea situada en el dispositivo protector. La cortadora es filosa y puede causar lesiones (ver página 36, Fig. 4).
15. **SIEMPRE** utilice solamente los accesorios que recomienda o vende Sears para este producto. El uso de otros accesorios puede crear una situación peligrosa.
16. **SIEMPRE** mantenga las aberturas de ventilación libres de obstrucciones.
17. **ANTES** de usar la recortadora, retire cualquier piedra, palo, desecho u objeto que pudiera enredarse o ser lanzado por la recortadora.

⚠ ADVERTENCIA: Algunas partículas de polvo creadas por las herramientas de césped y jardinería contienen sustancias químicas que pueden producir cáncer, defectos al nacer o cualquier otra lesión de reproducción. Algunos ejemplos de estas sustancias químicas son:

- Compuestos en fertilizantes, herbicidas, pesticidas e insecticidas.
- Arsénico y cromo de madera tratada químicamente.

Su riesgo por estas exposiciones varía, según la frecuencia con que realiza este tipo de trabajos. Para reducir su exposición a estas sustancias químicas:

- Trabaje en áreas con buena ventilación.
- Trabaje con equipos de seguridad aprobados, tales como mascarillas antipolvo especialmente diseñadas para no dejar pasar las partículas microscópicas.

⚠ ADVERTENCIA: NUNCA extienda la mano o los dedos por debajo de la recortadora (zona de línea de corte) hasta que ésta se haya detenido por completo. La línea de corte de la recortadora continuará girando por algunos segundos después de desconectarla.

DESEMBALAJE

DESEMBALAJE (Fig. 1)

1. La recortadora viene completamente ensamblada excepto por el dispositivo protector y la guía de borde que se deben añadir.
2. Retire la recortadora, el dispositivo protector y la guía de borde de la caja de cartón e inspeccione su recortadora.

NOTA: No tire la caja ni el material de embalaje hasta que todas las piezas sean examinadas.

⚠ ADVERTENCIA: Si alguna pieza de la recortadora faltara o estuviera dañada, no enchufe la recortadora hasta que la pieza dañada sea reparada o reemplazada.

Fig. 1

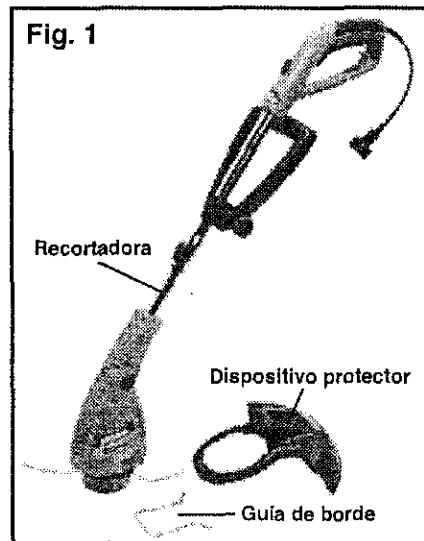

DESCRIPCIÓN

FAMILIARÍCESE CON SU RECORTADORA / BORDEADORA (Fig. 2)

Su recortadora de bordes cuenta con un motor eléctrico a precisión y se debe conectar a una fuente de alimentación de 120 voltios, 60Hz, CA SOLAMENTE (la corriente normal del hogar). La recortadora siempre se debe usar con un tomacorriente protegido con GFCI.

NO haga funcionar esta herramienta con corriente continua (CC). Una caída de voltaje significativa puede causar pérdida de potencia y el motor se recalentará.

Si la recortadora no funciona cuando está enchufada al tomacorriente de 120 voltios, 60 Hz, CA SOLAMENTE adecuado, verifique la fuente de alimentación. La recortadora viene con un cordón eléctrico en espiral de 12 pulgadas y se debe enchufar a un cordón de extensión adecuado.

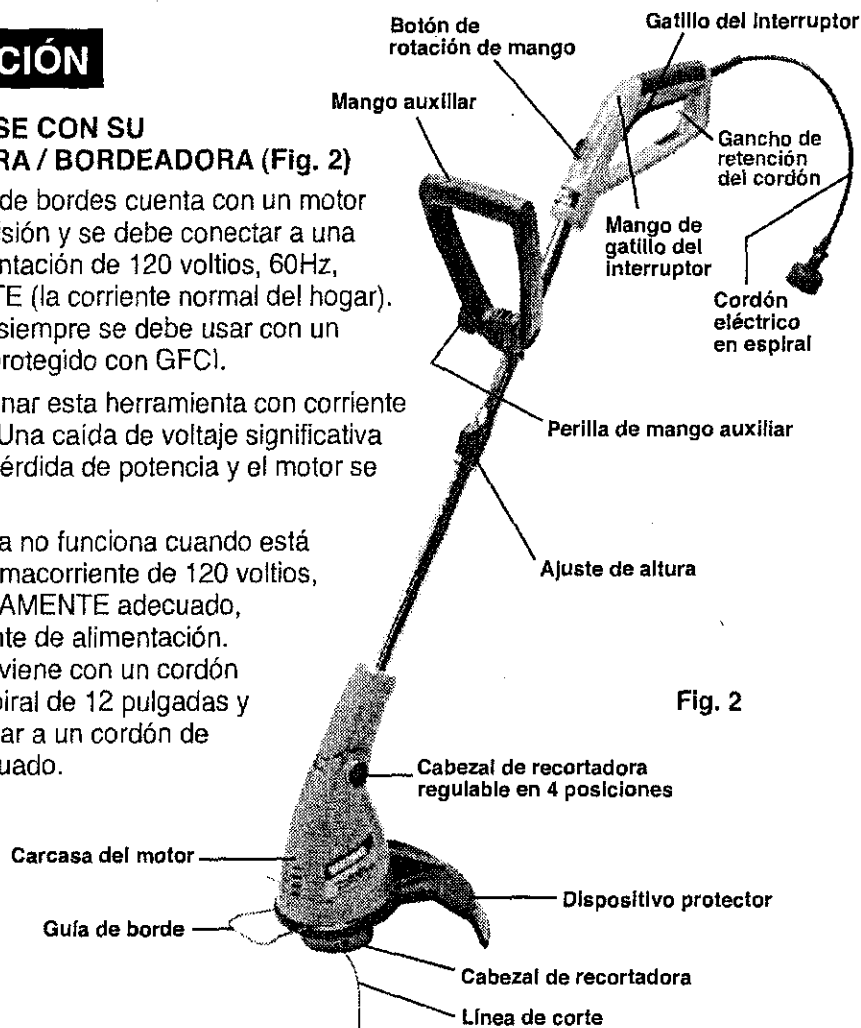
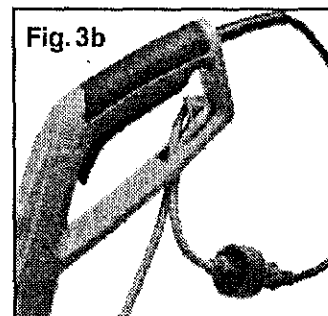
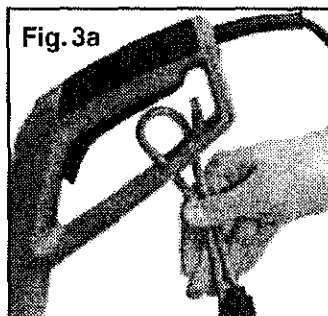
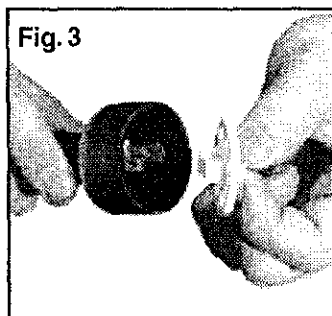

Fig. 2

CORDÓN ELÉCTRICO EN ESPIRAL (Fig. 3)

Su recortadora de bordes tiene un cordón eléctrico en espiral de 12 pulgadas. Este cordón se debe conectar a un cordón de extensión adecuado (ver página 31). Retire el dispositivo protector de enchufe del cordón eléctrico en espiral (ver Fig. 3). Realice un bucle en el cordón de extensión. Pase el bucle por el orificio ubicado en el mango (ver Fig. 3a). Ajuste el bucle alrededor del gancho de retención del cordón. Enchufe el cordón eléctrico en el enchufe del cordón de extensión (ver Fig. 3b).



DESCRIPCIÓN cont.

FAMILIARÍCESE CON SU RECORTADORA / BORDEADORA (Fig. 2)

Esta recortadora de bordes tiene las siguientes características:

1. **Motor de 4.0 Amp, 8000 RPM (velocidad sin carga).** Brinda potencia para recortar y bordear en aplicaciones de resistencia mediana.
2. El **mango giratorio de 180° con empuñadura de confort** le permite utilizar la recortadora como bordeadora. La empuñadura de confort permite una posición de trabajo cómoda con vibración reducida.
3. El **mango auxiliar regulable** brinda confort agregado y máximo control.
4. **Cabezal de recortadora regulable.** Su recortadora tiene un cabezal inclinable en 4 posiciones que se ajusta fácilmente al ángulo de trabajo adecuado para un control de funcionamiento y confort óptimos en todas las tareas de recorte, desde recortes alrededor de arbustos y canteros de flores difíciles de llegar hasta soportes de superficies planas, cercos y escaleras.
5. **Eje regulable.** Le permite cambiar la longitud del eje de 16 a 25 pulgadas, brindando una altura de trabajo confortable.
6. La **guía de borde** brinda una guía de corte para proteger las flores y plantas de la línea de corte.
7. El **cabezal con alimentación por golpe** le permite golpear simplemente el cabezal de la recortadora para una extensión conveniente de la línea de corte.
8. Longitud total del **gatillo del interruptor** para un fácil funcionamiento.
9. **Mango giratorio.** El mango giratorio le permite usar la recortadora como bordeadora (para el recorte vertical).
10. El **gancho de retención del cordón** mantiene el cordón de extensión en su lugar.
11. **De diseño liviano** para el uso fácil y confort de manejo.

ESPECIFICACIONES

Franja de corte	12 pulgadas
Velocidad	8000 RPM
Diámetro de línea	0.065 pulg. en línea dual
Mecanismo de alimentación de línea	Alimentación por golpe
Inclinación del cabezal de potencia	4 posiciones
Ajuste de altura del eje	De 16 a 25 pulgadas
Longitud de cordón	Cordón eléctrico en espiral de 12 pulgadas
Potencia requerida	120-volt, 60 Hertz, CA SOLAMENTE

ENSAMBLAJE Y AJUSTES

NOTA: EL DISPOSITIVO PROTECTOR SE DEBE AÑADIR al cabezal de la recortadora antes de su uso.

INSTALACIÓN DEL DISPOSITIVO PROTECTOR y GUÍA DE BORDE (Figs. 4, 4a y 4b)

⚠ ADVERTENCIA: Para evitar cualquier lesión, SIEMPRE apague y desconecte la recortadora del tomacorriente ANTES de instalar piezas, de limpiar la recortadora o de realizar ajustes.

1. Voltee la recortadora para acceder al cabezal de la recortadora.
2. Retire los cuatro tornillos de la base de la carcasa del motor (ver Fig. 4).
3. Tome la guía de borde y encaje sus dos extremos curvados en las ranuras situadas en el lado superior del dispositivo protector. Para insertar estos extremos de la guía en las ranuras, encájelos con un clic en su lugar (ver Fig. 4a).
4. Con la guía de borde en su lugar, encaje el dispositivo protector sobre el cabezal de la recortadora. (La guía de borde ahora debe estar entre el cabezal de la recortadora y el dispositivo protector). Encaje el dispositivo protector en el cabezal de la recortadora de modo que quede completamente asentado en el cabezal. El lado más largo del dispositivo protector estará en la misma dirección según la ilustración de la página 34.
5. Alineé los cuatro orificios de los tornillos del dispositivo protector con los cuatro orificios de los tornillos en el cabezal de la recortadora (ver Fig. 4b).
6. Inserte los cuatro tornillos y apriete. **NO apriete excesivamente.**

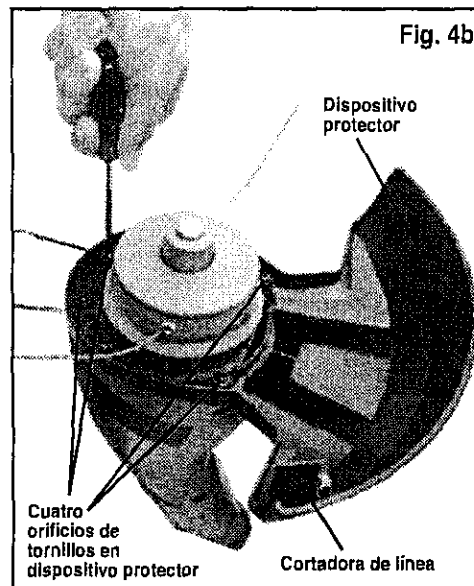
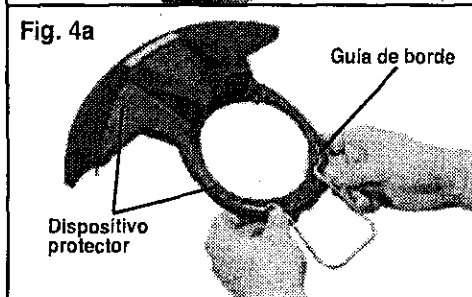
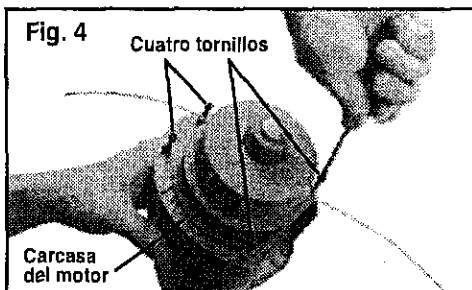

⚠ PRECAUCIÓN: TENGA CUIDADO CON LA CORTADORA DE LÍNEA MONTADA EN EL DISPOSITIVO PROTECTOR. La cortadora es filosa y puede causar lesiones (ver Fig. 4b).

ENSAMBLAJE Y AJUSTES cont.

AJUSTE DEL MANGO AUXILIAR (Fig. 5)

1. El mango auxiliar viene en el eje de la recortadora. Antes de usar la recortadora, asegúrese de que el mango auxiliar esté ajustado firmemente.
2. Para ajustar el mango, escoja una altura que le queda cómoda y apriete.
3. Para apretar, gire la perilla del mango auxiliar en el sentido contrario a las agujas del reloj para ajustar el mango en su posición correcta.

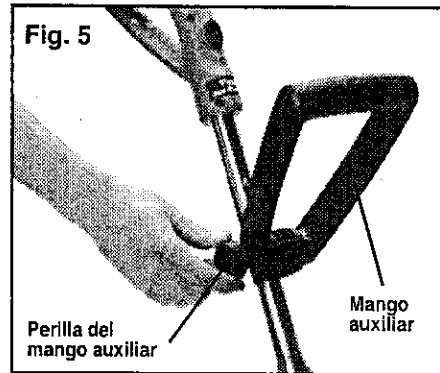

⚠ ADVERTENCIA: Para evitar cualquier lesión, ajuste el mango auxiliar para un máximo control y equilibrio. NO intente hacer demasiado cuando usa la recortadora. SIEMPRE MANTENGA el equilibrio adecuado para lograr un mejor control de la herramienta en situaciones inesperadas.

AJUSTE DE ALTURA (Figs. 6 y 6a)

1. Para cambiar la altura de la recortadora, presione el pestillo de ajuste de altura hacia abajo para soltar la palanca de ajuste de altura, luego tire de o empuje el eje hasta lograr la altura deseada. Existen cuatro posiciones de funcionamiento principales y una posición de memoria.
2. Suelte el pestillo, luego tire del eje hacia arriba, asegurándose de ajustarlo en la posición correcta.

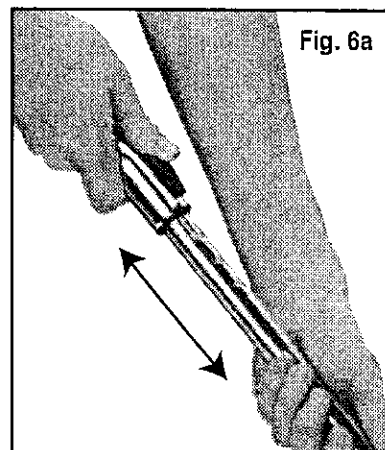
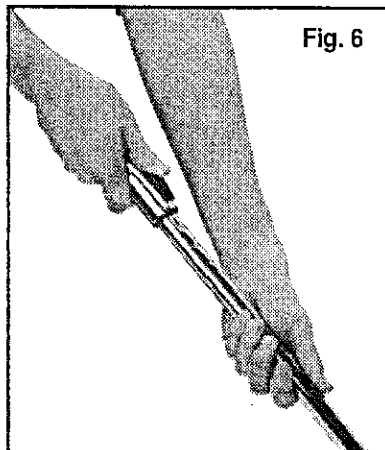

ENSAMBLAJE Y AJUSTES cont.

AJUSTE DEL ÁNGULO DE CORTE (Figs. 7 y 7a)

⚠ ADVERTENCIA: Para evitar cualquier lesión, SIEMPRE apague y desconecte la recortadora del tomacorriente ANTES de instalar o cambiar piezas o de realizar ajustes.

Su recortadora tiene un cabezal inclinable en 4 posiciones que se ajusta fácilmente al ángulo de trabajo adecuado para un control de funcionamiento y confort óptimos. Para ajustar el ángulo del cabezal de la recortadora:

1. Pulse el botón negro de ajuste de cabezal de la recortadora situado en la carcasa del motor.
2. Mueva el cabezal de la recortadora hacia uno de los cuatro ángulos diferentes y suelte el botón. El cabezal se encajará con un clic en la posición correcta. Vuelva a ajustar fácilmente el ángulo a una posición más cómoda o eficiente según las necesidades.

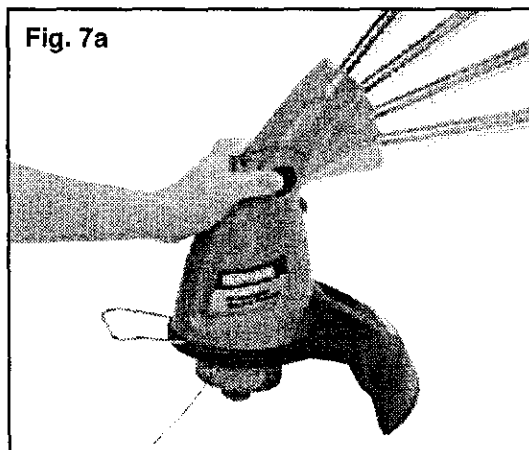
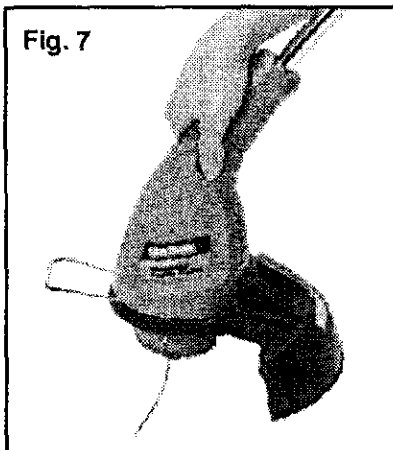

⚠ ADVERTENCIA: ANTES de conectar su recortadora a un tomacorriente, SIEMPRE coloque el interruptor en posición "OFF". Caso contrario, se podría ocasionar un arranque accidental, causando lesiones personales graves.

LA LÍNEA DE CORTE

⚠ ADVERTENCIA: NO haga contacto con la línea de corte expuesta cuando levanta o sostiene la recortadora.

Un cordón de dos arrollamientos de la línea de corte de monofilamento se preinstala en la recortadora. Para cambiar la línea de corte, instale una nueva bobina devanada o vuelva a rellenar la bobina con la nueva línea (ver página 39).

ENSAMBLAJE Y AJUSTES cont.

EXTRACCIÓN DE LA BOBINA (Fig. 8)

⚠ ADVERTENCIA: Para evitar cualquier lesión, SIEMPRE apague y desconecte la recortadora del tomacorriente ANTES de instalar o cambiar piezas o de realizar ajustes.

1. Desenchufe el cordón eléctrico y volteé la recortadora para acceder a la línea de corte.
2. Para quitar el aro de tope de la carcasa de bobina, presione las dos lengüetas situadas una frente a la otra en el aro de tope. Levántelo, retírelo y apártelo hacia un costado.
3. Quite la bobina de la carcasa de bobina.
4. Tenga presente que el resorte que está dentro de la carcasa de bobina está flojo y lo puede quitar fácilmente.

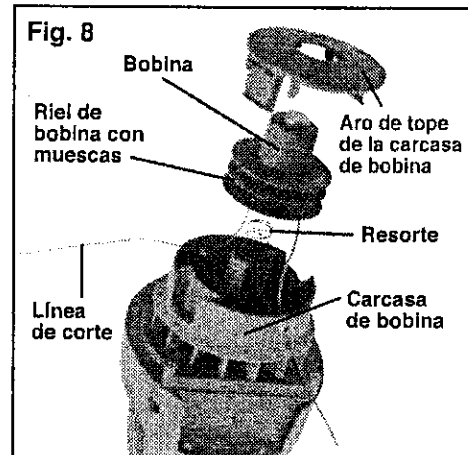

REEMPLAZO DE LA BOBINA (Fig. 9)

⚠ ADVERTENCIA: Para evitar cualquier lesión, SIEMPRE apague y desconecte la recortadora del tomacorriente ANTES de instalar o cambiar piezas o de realizar ajustes.

1. Reemplace la bobina por una nueva bobina devanada. (Bobina Craftsman pieza no. 71-85967). La bobina está disponible en las tiendas Sears u otros centros de venta Craftsman.
2. Inserte el extremo de una línea de corte por una de las aberturas en la carcasa de bobina. Inserte el otro extremo de la línea de corte por la otra abertura.
3. Pase la bobina por el medio de la carcasa de bobina (con el resorte hacia adentro). Una vez que la bobina esté en el medio de la carcasa de bobina, tire de las líneas de corte para soltarlas de las muescas de los rieles de bobina. Alineé las lengüetas del aro de tope de la carcasa de bobina con las piezas de corte de la carcasa y presione firmemente. **Asegúrese** de que las dos secciones de la línea **no queden atascadas** entre la carcasa y el aro de tope de la carcasa.

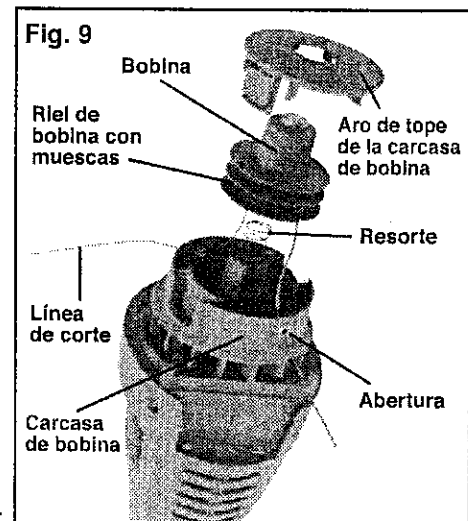

ENSAMBLAJE Y AJUSTES cont.

RELLENO DE LA BOBINA (Fig. 10)

Si no compra una nueva bobina devanada, puede adquirir una línea de corte de mono-filamento de dos arrollamientos de 0.065 pulgadas, (Línea de corte Craftsman 71-85822) para rellenar la bobina que se proporcionó con su recortadora. La línea de corte está disponible en las Tiendas Sears u otros centros de venta Craftsman.

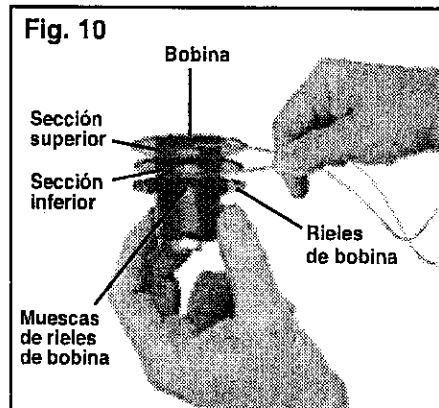

1. Retire la bobina del cabezal de la recortadora (ver pasos 1 a 3 en "Extracción de la bobina").
2. Corte una longitud de la línea de corte de aproximadamente 25 pies (7.6 m) de largo y dóblela por la mitad.
3. Realice un bucle en el punto de pliegue hacia abajo en dirección a una de las muescas situadas en el riel intermedio de la bobina para asegurar la línea (Fig. 10).
4. Devane la línea firme y uniformemente en la dirección de la flecha en la base de la bobina. Asegúrese de que cada sección de la bobina contenga una mitad de la línea por separado (Fig. 10). **NO** devane la línea más allá del extremo de la bobina de corte.
5. Deje alrededor de seis pulgadas de la línea de corte desbobinadas en cada sección. Para estabilizar estos dos extremos de la línea de corte, insértelos de manera transversal en las muescas situadas en el riel superior de la bobina. Tenga presente que la línea de corte en la sección inferior deberá atravesar las muescas en el riel intermedio y superior.
6. Inserte el extremo de una línea de corte por una de las aberturas en la carcasa de bobina. Inserte la otra línea por la otra abertura. Tire de las líneas para soltarlas de las muescas en el riel de bobina superior.
7. Reemplace la bobina y la carcasa de bobina (Ver pasos 4 y 5 en "Reemplazo de la bobina").

FUNCIONAMIENTO

⚠ ADVERTENCIA: Para evitar cualquier lesión, **NO** lleve la recortadora con el dedo en el gatillo del interruptor.

⚠ ADVERTENCIA: Si alguna pieza de la recortadora estuviera dañada o faltara, **NO** enchufe la recortadora hasta que la pieza dañada se haya reparado o reemplazado.

Encendido de la recortadora y Apagado de la recortadora

Su recortadora tiene un gatillo de interruptor de encendido/apagado con una longitud extendida (4 dedos) (ver Fig. 11).

FUNCIONAMIENTO cont.

Encendido de la recortadora

1. Enchufe el cordón eléctrico en espiral en el cordón de extensión (ver Fig. 11).
2. Apriete el gatillo del interruptor para hacer funcionar la recortadora.
3. La recortadora permanecerá en posición "ON" siempre y cuando el gatillo del interruptor esté siendo apretado.

Apagado de la recortadora

1. Suelte el gatillo del interruptor para apagar la recortadora.
2. Espere, como mínimo, 5 segundos hasta que la (línea) bobina de corte deje de girar.

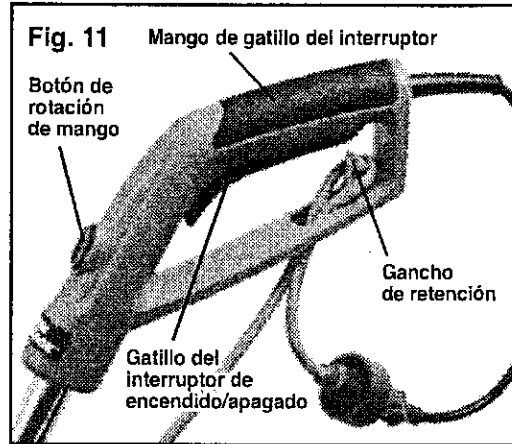

Bordeadora

Para usar la recortadora como una bordeadora (para recortes verticales), presione el botón de rotación del mango del gatillo del interruptor y gire el mango 180°. Además, gire el mango auxiliar 180°. Afloje la perilla, haga girar el mango y ajuste la perilla (ver Figs. 11 y 13).



Uso de una recortadora



Uso de una bordeadora

FUNCIONAMIENTO cont.

EXTENSIÓN DE LA LÍNEA DE CORTE (Fig. 14 y 15)

Durante el funcionamiento, las líneas de corte se acortan por el uso normal. Para una mayor conveniencia y eficiencia, su recortadora ha sido equipada con un cabezal de alimentación por golpes que le permite simplemente golpear el cabezal de la recortadora para extender las líneas de corte mientras usa la recortadora.

1. Mientras la recortadora está funcionando y girando, golpee suavemente la carcasa de bobina contra una superficie firme (piso duro o pavimento). Esto debería soltar línea de corte adicional de la bobina.
2. Si no se suelta ninguna línea, golpee el cabezal de la recortadora con más fuerza o trate de golpearlo contra una superficie aún más dura.
3. Si no hay ningún cambio en la longitud de la línea de corte, **desenchufe el cordón eléctrico en espiral del cordón de extensión**. Cuando el cabezal de la recortadora haya dejado de girar, tire con suavidad de las líneas de corte manualmente. Una vez que las líneas estén afuera (extendidas), enchufe el cordón eléctrico en espiral en el cordón de extensión y reanude el corte.
4. Si la línea de corte sigue sin alimentar la bobina, la bobina podría estar vacía o la línea de corte podría estar enredada o atascada en la bobina. **Desenchufe el cordón eléctrico en espiral de la recortadora del cordón de extensión**. Cuando el cabezal de la recortadora haya dejado de girar, retire la bobina (ver pasos 1 a 3 en "Extracción de la bobina" en la página 39). Si la línea está enredada o atascada, desenrede y reemplace la línea, ver página 40. Si la bobina está vacía, reemplace la bobina, ver página 39.

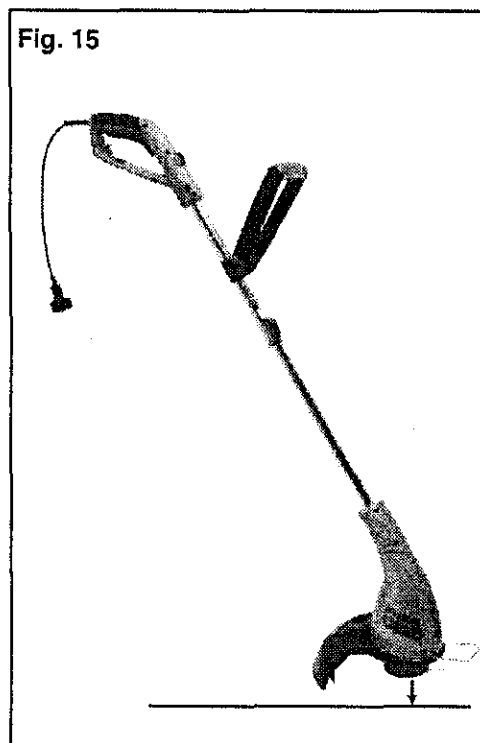
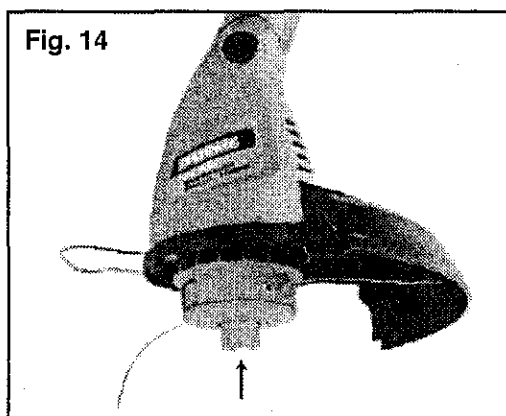

⚠ ADVERTENCIA: Para evitar cualquier lesión, SIEMPRE apague y desconecte la recortadora del tomacorriente ANTES de inspeccionar o instalar piezas, de limpiar la recortadora o de realizar ajustes.

FUNCIONAMIENTO cont.

CONSEJOS PRÁCTICOS PARA UN BUEN FUNCIONAMIENTO

1. **Antes de cada uso**, asegúrese de que el dispositivo protector esté instalado firmemente. Ajuste los tornillos del dispositivo protector, pero **NO** los ajuste excesivamente.
2. Asegúrese de inspeccionar el mango auxiliar antes de cada uso, para comprobar que está ajustado firmemente.
3. **Antes de recortar**, inspeccione el área para detectar la presencia de alguna cuerda, alambre, rama, piedra, juguete o cualquier otro objeto que pudiera enredarse o ser lanzado por la línea de corte.
4. Permanezca con el cabezal de corte inclinado hacia abajo en un ángulo hacia adelante, de modo que éste guíe la recortadora en un movimiento semicircular alrededor de usted.
5. Corte de izquierda a derecha cuando sea posible. El corte hacia la derecha mejora la eficiencia de corte de la unidad. Los recortes están alejados del operador.
6. Para obtener un área recortada de manera uniforme, mueva la recortadora hacia adentro y hacia afuera del área que está cortando a una velocidad y altura constantes.
7. Utilice solamente la punta de la línea de corte para hacer el recorte, especialmente cerca de paredes y cercos. El recorte con el lado de la línea de corte puede sobrecargar el motor, desgastar la línea más rápidamente y romper la línea con mayor frecuencia.
8. **NO** apoye la bobina de la recortadora sobre el piso mientras está recortando. Esto podría producir el desgaste de la bobina.
9. Cuando está cortando vegetación con una altura mayor de 6 pulgadas, trabaje de arriba hacia abajo en pequeños incrementos para evitar el desgaste prematuro de la línea o el frenado del motor.
10. Cuando la recortadora se detiene y la bobina deja de girar, la línea de corte se aflojará y podrá llegar a retroceder. Alimente la línea de corte adicional antes de guardar la recortadora para evitar que la línea quede floja en la carcasa de bobina.
11. Si el diámetro del área de corte se torna más pequeño, la línea está gastada y debe ser aumentada.
12. Si la recortadora no está cortando correctamente, la línea de corte puede no estar alimentando de manera adecuada. Retire y rebobine la bobina de la línea. (Ver RELLENO DE LA BOBINA).

⚠ ADVERTENCIA: Para evitar cualquier lesión, **SIEMPRE** apague y desconecte la recortadora del tomacorriente **ANTES** de instalar la línea, de limpiar la recortadora o de realizar ajustes.

MANTENIMIENTO

⚠ ADVERTENCIA: Para evitar cualquier lesión, **SIEMPRE** apague y desconecte la recortadora del tomacorriente **ANTES** de instalar la línea, de limpiar la recortadora o de realizar ajustes.

MANTENIMIENTO GENERAL

Mantenga la recortadora limpia y en buen funcionamiento para un rendimiento óptimo y de larga duración. Antes de cada uso, inspeccione el interruptor y el cordón para detectar la presencia de algún daño. Asegúrese de que no hayan piezas dañadas, faltantes ni gastadas. Asegúrese de que no hayan tornillos flojos, desalineación, piezas en movimiento atascado ni ninguna otra condición que pudiera afectar el funcionamiento. Ante una vibración o ruido anormal, desenchufe la herramienta inmediatamente y corrija el problema antes de volver a usarla. **NO** use la recortadora si tiene alguna pieza rota. Reemplace las piezas dañadas, faltantes, gastadas o rotas antes de usar la recortadora.

LIMPIEZA

⚠ ADVERTENCIA: Para evitar cualquier lesión, **SIEMPRE** apague y desconecte la recortadora del tomacorriente **ANTES** de instalar la línea, de limpiar la recortadora o de realizar ajustes.

⚠ ADVERTENCIA: Para evitar cualquier daño o descarga eléctrica, **NO** utilice solventes ni detergentes fuertes en la carcasa u otros componentes de plástico. Algunos limpiadores hogareños pueden dañar el plástico y, además, causar alguna descarga.

Limpie la parte externa de la recortadora con un trapo suave y seco.

NO limpie la recortadora con agua ni la lave con una manguera.

Restriegue el dispositivo protector y el área de la bobina para eliminar recortes secos y barro. Limpie las ventilaciones de aire con un cepillo o con chorros de aire para eliminar el polvo, los desechos y los recortes de césped. Mantenga las ventilaciones sin obstrucciones.

ACCESORIOS

LÍNEA DE CORTE

Reemplace la línea de corte **SOLAMENTE** con una línea de dos arrollamientos de monofilamento de nylon de 0.065 pulgadas (Línea de corte Craftsman 71-85822). Al devanar la bobina, **SIEMPRE** devane la línea en la misma dirección que la flecha que aparece en la bobina.

BOBINA

Reemplace la bobina con una nueva bobina devanada (Bobina Craftsman 71-85967).

La línea de corte y bobinas están disponibles en las Tiendas Sears u otros centros de venta Craftsman.

⚠ ADVERTENCIA: Para evitar cualquier lesión, **SIEMPRE** apague y desconecte la recortadora del tomacorriente **ANTES** de instalar la línea, de limpiar la recortadora o de realizar ajustes.

RECORTADORA ELÉCTRICA WEEDWACKER – MODELO NÚMERO 172.74536

El número de modelo se encuentra en la placa de información.

Siempre mencione el número de modelo en cualquier correspondencia que se refiera a su herramienta.

Pieza No.	Descripción	Cantidad
1	Tornillo M3x8	2
2	Abrazadera de cables	2
3	Ensamblaje de escobilla de carbón	2
4	Ménsula posterior	1
101	Ensamblaje del estator	1
5	Cable interno 50	2
6	Estator	1
7	Rotor	1
8	Placa de límite	1
9	Ensamblaje de ménsula delantera	1
10	Tornillo M3x8	6
11	Anillo de retención del eje 8	1
12	Arandela de resorte	2
13	Tornillo M4x40	2
14	Placa de suspensión del motor	1
16	Arandela 6	1
17	Ensamblaje del cabezal de corte	1
18	Tuerca M6	1
19	Casquillo de aislamiento	1
20	Resorte 1x13x29.5	1
103	Ensamblaje de la bobina	1
21	Línea de corte	1
102	Alimentador de línea	1
22	Casquillo del cabezal de corte	1
23	Tornillo ST3.9x16	19
24	Juego de la estructura basculante	1
26	Resorte 1x8x12	1
27	Perilla de ajuste	1
28	Juego de la carcasa	1
30	Dispositivo protector	1

Pieza No.	Descripción	Cantidad
31	Hoja de corte	1
32	Dispositivo protector de espacio	1
33	Tornillo ST3.9x13	4
109	Cordón y enchufe	1
34	Cordón con enchufe	1
35	Protector de cable	1
36	Puerto de terminal 1.5x1	1
37	Interruptor	1
38	Abrazadera de cordones	1
39	Juego de la carcasa del mango	1
41	Resorte 0.7x4.5x15	1
42	Palanca del interruptor	1
43	Acoplamiento	1
44	Botón	1
45	Resorte 0.7x4.5x15	1
46	Ajustar anillo	1
47	Girar anillo	1
48	Cable interno	1
49	Funda superior	1
50	Tornillo ST3.5x8	2
51	Tubo telescópico	1
52	Funda interior	1
108	Botón de desconexión	1
53	Perilla de fijación	1
55	Perno M6x70	1
107	Mango lateral	1
54	Mango fijo	1
56	Tapa del mango fijo	1
57	Tuerca M6	1
58	Arandela 8	1

SI DESEA OBTENER INSTRUCCIONES PARA ORDENAR PIEZAS, CONSULTE AL DORSO DE PÁGINA.

PIEZAS DE REPARACIÓN

PIEZAS DE REPARACIÓN cont.

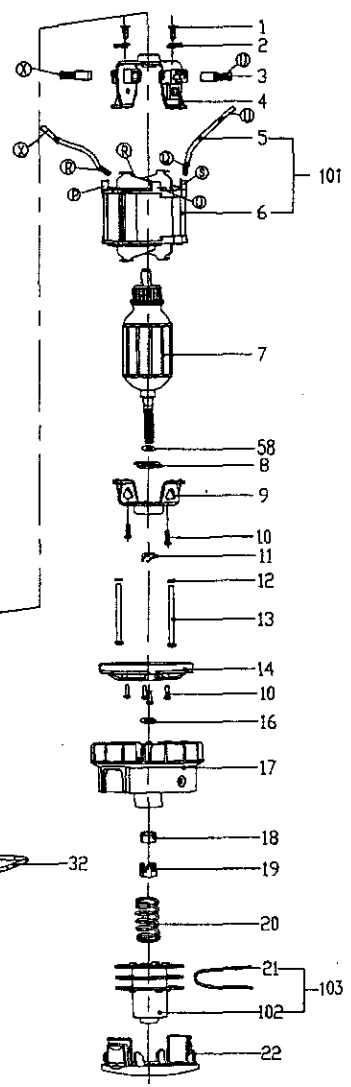
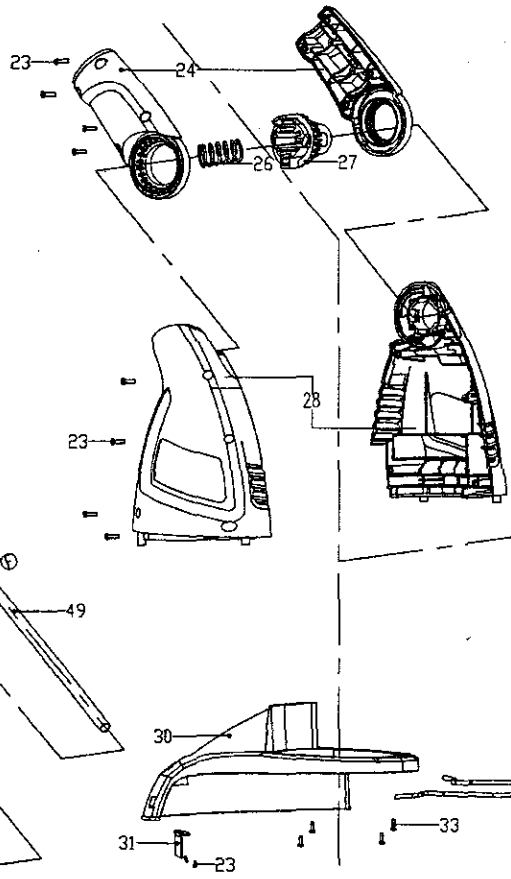
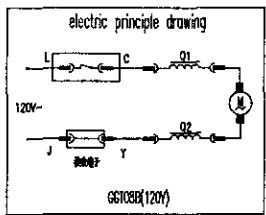
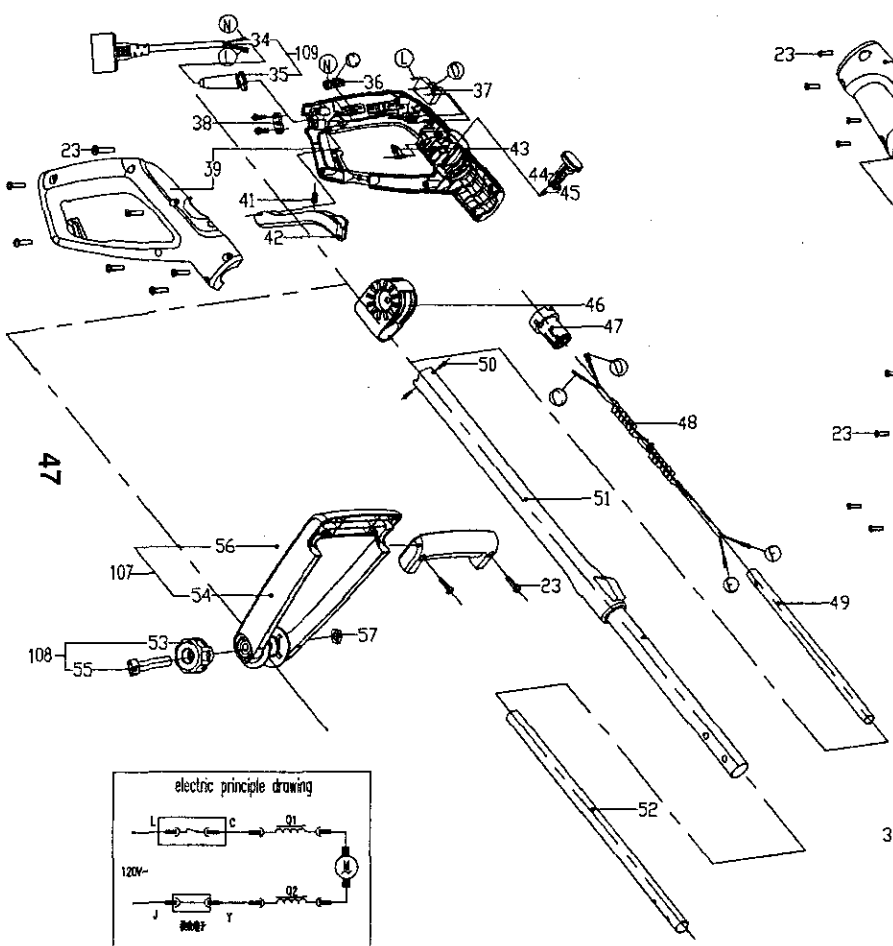

Get it fixed, at your home or ours!

Your Home

For repair—in **your home**—of **all** major brand appliances, lawn and garden equipment, or heating and cooling system, **no matter who made it, no matter who sold it!**

For the replacement parts, accessories and owner's manuals that you need to do-it-yourself.

For Sears professional installation of home appliances and items like garage door openers and water heaters.

1-800-4-MY-HOME® (1-800-469-4663)

Call anytime, day or night (U.S.A. and Canada)

www.sears.com www.sears.ca

Our Home

For repair of carry-in items like vacuums, lawn equipment, and electronic, call or go on-line for the location of your nearest **Sears Parts & Repair Center.**

1-800-488-1222

Call anytime, day or night (U.S.A. only)

www.sears.com

To purchase a protection agreement (U.S.A.) or maintenance agreement (Canada) on a product serviced by Sears:

1-800-827-6655 (U.S.A.) 1-800-361-6665 (Canada)

Para pedir servicio de reparación a domicilio, y para ordenar piezas:

1-888-SU-HOGAR®
(1-888-784-6427)

Au Canada pour service en français:

1-800-LE-FOYER^{MC}
(1-800-533-6937)
www.sears.ca



© Sears Brands, LLC

® Registered Trademark / ™ Trademark / ™ Service Mark of Sears Brands, LLC

® Marca Registrada / ™ Marca de Fábrica / ™ Marca de Servicio de Sears Brands, LLC

^{MC} Marque de commerce / ^{MD} Marque déposée de Sears Brands, LLC