

**840 Count Compressor Cigar
Humidor**

Humidor À Cigares À Compresseur 840
Unités

Humidificador con Compresor para
840 Puros

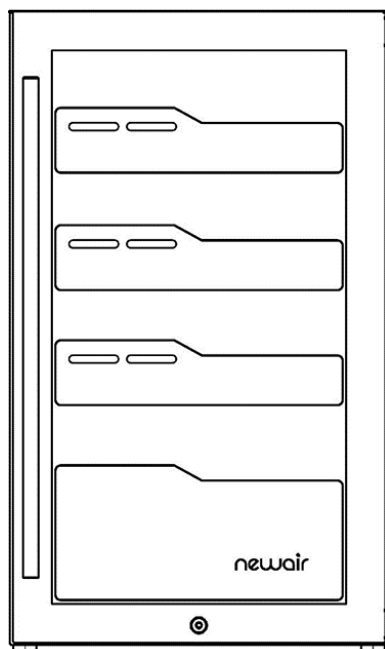

OWNER'S MANUAL

Manuel de L'utilisateur

Manual del Propietario



Intertek

Manual v1.1

LANGUAGE INDEX

English Manual.....	3
Manuel en Français.....	25
Manual en Español.....	48

A Name You Can Trust

Trust should be earned and we will earn yours. Customer happiness is the focus of our business.

From the factory to the warehouse, from the sales floor to your home, the whole Newair family promises to provide you with innovative products, exceptional service, and support when you need it the most.

Count on Newair

As a proud Newair owner, welcome to our family. There are no robots here, real people shipped your product and real people are here to help you.

Contact Us

Please reach out to our customer service team before making a return to your store of purchase. We are happy to help with any questions or concerns!

Mon-Fri from 8-4 PST at:

Call: 1-855-963-9247
Email: support@newair.com
Online: www.newair.com

A team member will respond to you within 24 hours.

Follow Us



[Facebook.com/newairusa](https://www.facebook.com/newairusa)



[Instagram.com/newairusa](https://www.instagram.com/newairusa)



[YouTube.com/newairusa](https://www.youtube.com/newairusa)



[Twitter.com/newairusa](https://www.twitter.com/newairusa)

READ AND SAVE THESE INSTRUCTIONS

TABLE OF CONTENTS

Specifications	5
Register Your Product Online.....	6
Safety Information & Warnings	7
Parts List.....	9
Assembly & Installation	10
Installing Your Cigar Humidor	11
Factory Odor Removal.....	11
Operating Instructions	12
Seasoning Your Cigar Humidor.....	12
Turning On Your Cigar Humidor.....	13
Control Panel Instructions	14
Temperature Settings	15
Cigar Storage Guide.....	15
Humidification System.....	16
Automatic Defrosting System	18
How to Remove the Cedar Drawer	19
How to Install the Door Handle	19
Cleaning & Maintenance.....	20
Cleaning Your Cigar Cabinet.....	20
How to Dispose of Your Humidor	20
Troubleshooting.....	21
Operation Malfunctions.....	21
Power Failures	21
Common Usage Problems.....	22
Limited Manufacturer's Warranty	24

SPECIFICATIONS

MODEL NO.	NCH840BK00
CAPACITY:	4 Cu. Ft.
VOLTAGE:	120V
CURRENT:	1.4A
FREQUENCY:	60Hz
TEMPERATURE RANGE:	54 - 72°F
NET WEIGHT:	82 lbs.
DIMENSIONS:	19.09" W x 23.62" D x 32.28" H
REFRIGERANT:	R600a
HUMIDITY CONTROL SYSTEM:	Ultrasonic
WATER TANK CAPACITY:	50.7 Fl. Oz.

REGISTER YOUR PRODUCT ONLINE

Register Your Newair Product Online Today!

Take advantage of all the benefits product registration has to offer:



Service and Support

Diagnose troubleshooting and service issues faster and more accurately



Recall Notifications

Stay up to date for safety, system updates and recall notifications



Special Promotions

Opt-in for Newair promotions and offers

Registering your product information online is safe & secure and takes less than 2 minutes to complete:

newair.com/register

Alternatively, we recommend you attach a copy of your sales receipt below and record the following information, located on the manufacturer's nameplate on the rear of the unit. You will need this information if it becomes necessary to contact the manufacturer for service inquiries.

Date of Purchase: _____

Serial Number: _____

Model Number: _____

SAFETY INFORMATION & WARNINGS

Before use, please read and follow all safety rules and operating instructions in this manual.



WHEN USING ELECTRICAL APPLIANCES, BASIC SAFETY PRECAUTIONS SHOULD BE FOLLOWED TO REDUCE THE RISK OF FIRE, ELECTRIC SHOCK, AND HARM TO THE USER AND/OR PROPERTY.

- Read all instructions before using this cigar humidor cabinet.
- Never allow children to operate or play with this appliance.
- Never clean appliance parts with flammable fluids. The fumes can create a fire hazard or explosion.
- Do not store or use any flammable vapors and liquids in the vicinity of this appliance. The fumes can create a fire hazard or explosion.
- This appliance is not intended for food storage.
- This appliance is not intended for use by people (including children) with reduced physical, sensory or mental capabilities, lack of experience or knowledge of its operation, unless well instructed or under supervision of a person responsible for their safety.



Risk of child entrapment!

Keep children away from cigar humidors in use. Lock the door to your appliance and warn children not to play inside of it.

Childproof old humidors and other appliances you plan to discard or leave in storage by removing the door completely with a screwdriver.



R600a WARNINGS

For your safety observe the following recommendations:

- This appliance contains a small quantity of R600a refrigerant which is environmentally friendly, but flammable. It does not damage the ozone layer, nor does it increase the greenhouse effect.
- During transportation and installation, ensure that the tubing of the refrigerant circuit is not damaged.
- Avoid using sharp objects near the appliance.
- Leaking refrigerant can ignite.

- In the event any damage does occur, avoid exposure to open fires and any device which creates a spark, disconnect the appliance from the main power, thoroughly ventilate the room in which the appliance is located for several minutes, and notify Customer Service for necessary action and advice.
- The symbol  is a warning and indicates the refrigerant and insulation blowing gas are flammable.
- Do not store explosive substances such as aerosol cans with a flammable propellant in this appliance.
- When positioning the appliance, ensure the supply cord is not trapped or damaged.
- Do not locate multiple portable socket-outlets or portable power supplies at the rear of the appliance.
- The refrigerant and insulation blowing gas are flammable. When disposing of the appliance, do so only at an authorized waste disposal center.



WARNING: It is hazardous for anyone other than an Authorized Service Person to carry out servicing or repairs to this appliance.

- The appliance is designed for freestanding installation only. For freestanding installation, leave 5 inches (127mm) of space around the back and sides of the unit to allow proper air circulation to cool the compressor.
- Do not use mechanical devices or other means to accelerate the defrosting process, other than those recommended by the manufacturer.
- Do not tamper with the refrigerant circuit.
- Do not use extension cords or ungrounded (two prong) adapters.
- If the supply cord is damaged, it must be replaced by the manufacturer, its service agent or a similar qualified person in order to avoid a hazard.

PARTS LIST

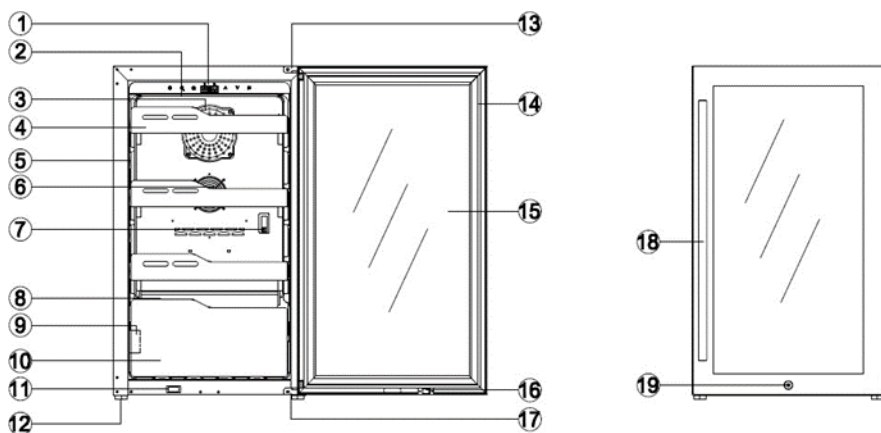

- | | |
|--|----------------------|
| 1. Control Panel | 10. Cigar drawer |
| 2. Top LED light | 11. Magnetic switch |
| 3. Fan motor | 12. Cabinet leg |
| 4. Cigar shelf | 13. Upper door hinge |
| 5. Side LED light | 14. Door seal |
| 6. Fan motor of heater | 15. Glass door |
| 7. Humidity sensor and
Temperature sensor | 16. Magnet |
| 8. Humidifier system | 17. Lower door hinge |
| 9. Adding water box | 18. Handle |
| | 19. Security lock |

ASSEMBLY & INSTALLATION



Allow 24 hours before switching on the cigar humidor. During this time, we recommend that you leave the door open to clear any residual odors.

Important: All models without front venting (air opening) are strictly for freestanding only.

Recommendations:

- The location you have selected for your cigar humidor should:
- Be well ventilated
- Be away from any heat source and direct sunlight
- Be in a mostly dry environment (avoid places like laundry rooms, bathrooms, etc.)
- Be on a level surface
- Be connected to a standard and reliable electricity supply. It is NOT recommended to use a multi-socket or extension cord.
- Be connected to a standard 120V electrical outlet.
- Placed away from the microwave oven. Certain microwave ovens do not have a wave interference shield. When placed within 3 feet vicinity of a microwave oven, the cigar humidor's operation may be affected.

Grounding instructions:

The cigar humidor must be grounded in case of wire leakage. Grounding reduces the risk of electrical shock. The cigar humidor is equipped with a power cord having a grounding wire and plug. The cigar humidor plug must be plugged into a properly affixed and grounded electrical outlet.

Improper use of the grounding plug can result in the risk of electric shock. Consult a qualified electrician or service person if the grounding instructions are not completely understood.

INSTALLING YOUR CIGAR HUMIDOR

Unpack and remove all the protection and adhesive strips from the packaging around and inside the cigar humidor.

The cigar humidor must be positioned such that the plug is accessible. The cigar humidor should be installed in a suitable place where the compressor will not be subject to physical contact.

Leveling your cigar humidor: cigar humidor must be leveled BEFORE loading your cigar.

Your cigar humidor is equipped with 4 adjustable feet to facilitate easy leveling. It is recommended that you tighten the back feet to the maximum and adjust the front feet to level the cigar humidor.

FACTORY ODOR REMOVAL

Wash the interior of the humidor with a mild detergent and warm water. Make sure to not get the wood wet. Leave the door open and allow it to air dry thoroughly. If a “plastic” smell persists, place a dish of baking soda in the unit or stuff the humidor with newspapers overnight. When finished, let the unit run a full day to complete the airing out process.

If the supply cord is damaged, it must be replaced by a qualified person in order to avoid electrical hazard.

OPERATING INSTRUCTIONS

It is recommended that you setup the cigar cabinet in a place where the ambient temperature is between 50 - 77°F. If the ambient temperature is above or below recommended temperatures, the performance of the unit may be affected. For example, placing in extreme cold or hot conditions may cause the interior temperature to fluctuate or not reach the appliance's range.

The temperature may fluctuate depending on whether the interior light is on or off or how cigars are placed on the upper, middle, or lower section.

SEASONING YOUR CIGAR HUMIDOR

It is best to season your wood shelves and drawers before adding your cigars so that the wood is at an ideal relative humidity (RH) and does not absorb humidity from your cigars. To season your new cigar humidor:

1. Add distilled water to the included moisture container or add a sponge that is damp with distilled water. Make sure that the water is not touching the wood directly or this may damage the wood.
2. Allow the moisture container, or other humidity-adding device, to sit in the humidor until it reaches a relative humidity of 5% higher than your preferred level. This process may take as long as 3 days but is the best way to ensure your cigars stay optimal.
3. Once the humidor reaches this mark, you can begin to add cigars. You may add a few at a time in order to monitor the RH and make sure it stays at a level you want it at. If it drops too much, you can use the same seasoning method to bring it back up.

NOTE: During this entire process, it is recommended to not open the door unnecessarily, as this lets moisture escape and can delay the process.

TURNING ON YOUR CIGAR HUMIDOR

Plug in and switch on the appliance by pressing on the power button for 3 seconds.

When you use the cigar humidor for the first time (or restart the cigar humidor after having it shut off for a long time), there will be a few degrees variance between the temperature you have selected and the one indicated on the LED readout. This is normal and it is due to the length of the activation time. Once the cigar humidor is running for a few hours everything will stabilize.

IMPORTANT: If the unit is unplugged, power is lost or turned off, wait 3 to 5 minutes before restarting the unit. The cigar humidor will not start if you attempt to restart before this time delay.









Operating Noises

To reach the desired temperature settings, our cigar humidor, like all cigar humidors operating with compressors and fans, may produce the following types of noises. **These noises are normal and may occur as follows:**

- Gurgling sound - caused by the refrigerant flowing through the appliance's coils.
- Cracking/popping sounds - resulting from the contraction and expansion of the refrigerant gas to produce cold.
- Fan operating sound - to circulate the air within the cigar humidor.

CONTROL PANEL INSTRUCTIONS



-  **MODE button:**
Press the MODE button to switch the control function from adjusting the temperature to adjusting the humidity.
-  **ON/OFF button:**
Press the button ON/OFF button for 3 seconds to turn the unit on. Press the ON/OFF button for 3 seconds to turn the unit off. When you turn off the unit, all other functions will turn off except for the LED light. Press again (without delay) and the power turns on again.
-  **LED LIGHT button:**
Press the LED LIGHT button and the light turns on. Press the button again and the light turns off.
-  **TEMPERATURE display window:**
Displays internal temperature.
-  **HUMIDITY display window:**
Displays internal humidity level.
-  **UP button:**
Press the UP button to increase the temperature or humidity by 1 degree Celsius/Fahrenheit or by 1%, depending on which mode the humidifier is set to.
-  **DOWN button:**
Press the UP button to decrease the temperature or humidity by 1 degree Celsius/Fahrenheit or by 1%, depending on which mode the humidifier is set to.
-  **CELSIUS/FAHRENHEIT button:**
Change between Celsius and Fahrenheit.

TEMPERATURE SETTINGS

- When you turn on your cigar humidor for the first time, the LED temperature control panel displays the actual internal air temperature by default.
- This cigar humidor comes with a memory function. In the event of a power interruption, all previous temperature settings are automatically reinstated, and it will revert to a preset temperature setting.
- There is a difference between the air temperature inside the cigar humidor and the actual temperature of the cigar: You will need to wait approximately 12 hours before noticing the effects of temperature adjustment due to the critical mass within a full cigar humidor.
- Once the temperature is set, it is strongly advised not to adjust it frequently. The thermostat will maintain the temperature inside the cigar humidor within a +/- 2.5 °F range, but the actual temperature of the cigar will only fluctuate 0.5°F to 1°F.

CIGAR STORAGE GUIDE

- The ideal temperature for storing cigars is between 65° and 73°F.
- The ideal relative humidity (RH) for storing cigars is between 65% and 75% RH. To properly maintain RH in this unit, you will need to include a method of adding humidity. For your convenience, a moisture container is included.
- To add humidity to the unit using the included moisture container, simply fill the container with distilled water or a damp sponge wet with distilled water and place it back in the unit. Please note this water should be changed after reaching the desired humidity and refilled when used again.
- Keep cigars out of direct sunlight to avoid exposure to damaging UV rays.
- It is recommended to keep cigars in their original boxes and packaging as long as possible. Keep unwrapped cigars separate in your humidor to avoid unwanted mingling of flavors.
- Check cigars regularly for signs of tobacco beetles and mold, and take preventative measures if necessary.
- Properly stored cigars can improve with age for as long as 5-10 years, and can be kept even longer in ideal conditions.

HUMIDIFICATION SYSTEM

The cigar humidor has an automatic humidification system that is located at the bottom of the cabinet and the water- filling box is in the lower left side of the humidor. The moisture tray is built into the appliance. Open the plastic cover of the drawer to add water as shown below.

Notes:

- Avoid opening or removing any parts of the humidification system without technical assistance.
- Avoid filling with unfiltered water since it may cause harm to cigar quality or taste.
- Check the water-filling box often if you live in an arid climate.
- It is normal to experience a +/-5% fluctuation in the set humidity level. It is suggested to monitor the humidity level to assess if the cigar humidor levels need to be adjusted.

1. Open the plastic cover on the bottom drawer following the direction of the arrow;

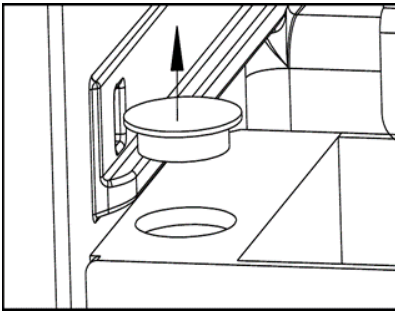

2. Pull out the bottom drawer in the direction of the arrow;

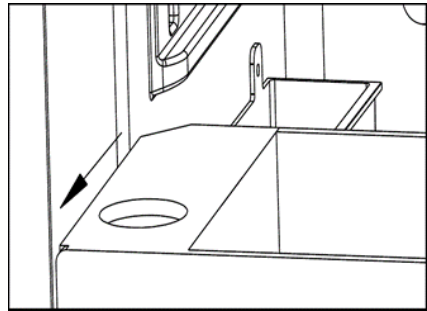

3. Add water in the opening of the bottom drawer

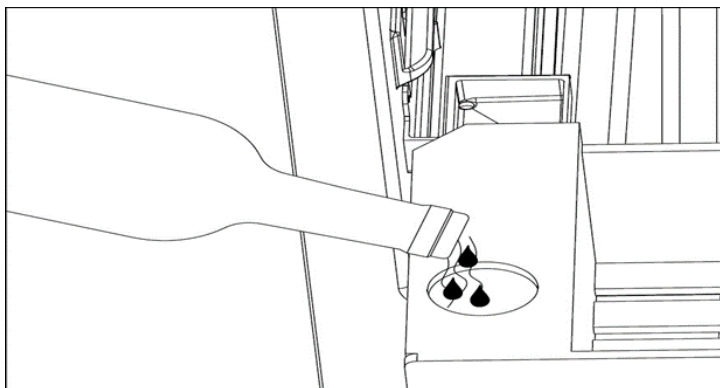

4. Make sure the added water does not exceed the fill line A shown in the figure below.

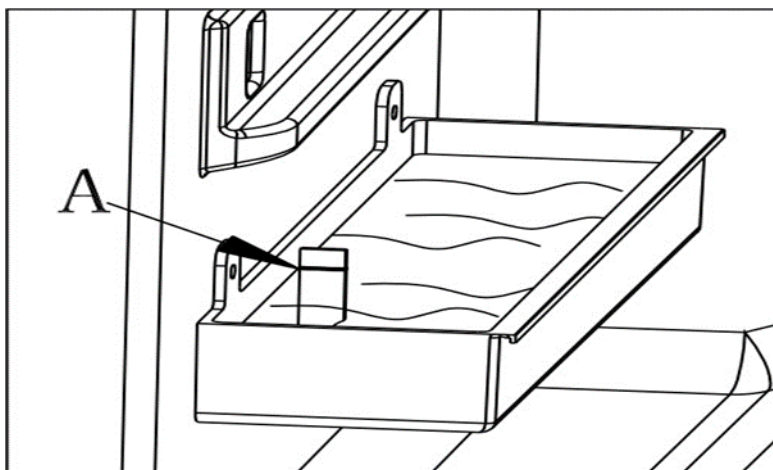

AUTOMATIC DEFROSTING SYSTEM

Your cigar humidor comes with an auto-cycle defrost system. This system will only self-activate if the internal temperature of the humidor falls lower than 53 F for extend periods of time.

If frost build up occurs, the defrost function will melt the frost and collect it in a tray located at the back of the cigar humidor next to the compressor where the compressor's heat will evaporate the water and recycle it into the humidor's humidification system.

This system, when self-activated, helps maintain the humidity level inside your cigar humidor by adding moisture back into the cigar cabinet.

NOTE: This cigar humidor is equipped with a double-glazed glass door that has a third internal acrylic layer to minimize condensation on the glass door.

HOW TO REMOVE THE CEDAR DRAWER

1. Pull the drawer out to reveal the metal latches on either side of the sliding roller rack.
2. Lift the left side of the drawer up and out of the latch. At the same time, move the right side of the drawer down.
3. Pull the drawer off the sliding roller rack and out of the cigar humidor.

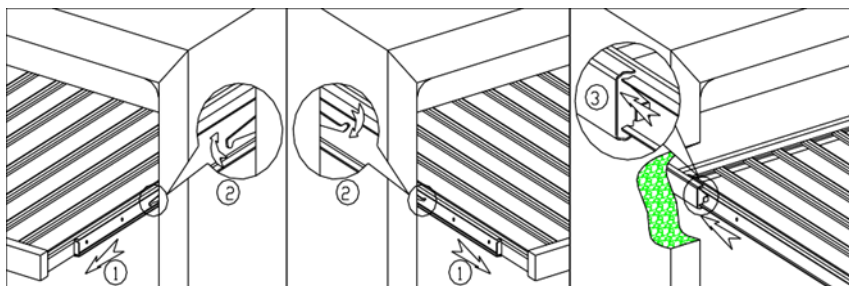

HOW TO INSTALL THE DOOR HANDLE

1. Take out handle from cabinet, then take out 4pcs 4 * 35 screws from accessory bag
2. Pull open door seal from the side of the door, then insert screws into the 2 handle holes on the inside of the door, then put the screws aligned into the hole of handle, tighten the screws with a Phillips screwdriver, then compress the door seal.

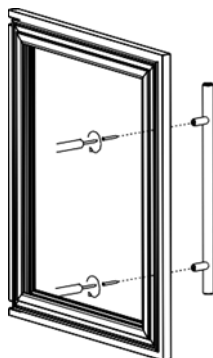

CLEANING & MAINTENANCE

CLEANING YOUR CIGAR CABINET

To clean your cigar cabinet:

- Unplug the cigar humidor and remove its contents and trays.
- Wash the inside with warm water and a baking soda solution. The solution should be about 2 tablespoons of baking soda to a quart of water.
- The outside of the cigar humidor should be cleaned with mild detergent and warm water.
- Remove the water reservoir and wash with mild detergent and warm water.

HOW TO DISPOSE OF YOUR HUMIDOR

1. Disconnect the main plug from the main socket.
2. Cut off the main cable and discard it.

Correct Disposal of This Product



This symbol on the product, or in its packaging, indicates that this product may not be treated as household waste. Instead, it should be taken to the appropriate waste collection point for the recycling of electrical and electronic equipment. By ensuring this product is disposed of correctly, you will help prevent potential negative consequences for the environment and human health, which could otherwise be caused by the inappropriate waste handling of this product. For more detailed

information about recycling of this product, please contact your local council., your household waste disposal service, or the shop where you purchased the product.

TROUBLESHOOTING

OPERATION MALFUNCTIONS

If your cigar humidor appears to be malfunctioning, unplug it and contact our customer service team. Any intervention on the cold circuit should be performed by a refrigeration technician who should carry out an inspection of the circuit sealing system. Similarly, any intervention on the electrical circuit should be performed by a qualified electrician.

WARNING: Any intervention performed by a non-authorized technician will lead to the warranty being void.

POWER FAILURES

In the event of a power interruption, all previous temperature settings are automatically reinstated, and it will revert to a preset temperature setting.

Most power failures are corrected within a short period of time. An hour or two loss of power will not affect cigar humidor's temperatures. To avoid sudden change of temperature while the power is off, you should avoid opening the door. For longer periods of power failure, take steps to protect your cigars.

COMMON USAGE PROBLEMS

You can resolve most common usage problems easily by reviewing and following the troubleshooting information below.

Problem	Possible Causes	Solution
The humidor will not operate.	The unit may be plugged in using a different voltage.	Check if using the wrong voltage.
	The circuit breaker may be tripped or there is a blown fuse.	Reset the circuit breaker or check for a broken fuse.
The humidor is not cold enough.	The external environment may require a higher setting.	Lower the temperature of the humidor.
	The door may be opened too frequently.	Open the door less frequently.
	The door is not closed completely.	Make sure the door is closed securely.
	The door seal does not seal properly.	Replace the seal on the door. Replacements can be acquired from the NewAir customer support department.
	The humidor does not have sufficient clearance.	Make sure there is at least 5 inches clearance between the back of the unit and any adjacent walls.
The light does not work.	There may be a problem with the display board.	Contact the NewAir customer support department.
The humidor vibrates while operating.	The unit is not sitting on a level floor, or the unit's feet are not correctly installed.	Make sure the unit's feet are in the proper position and tightened securely.

Problem	Possible Causes	Solution
The humidor produces a lot of noise.	The unit is not leveled.	See above.
	Check the fan.	Check the fan to make sure there is no debris or obstruction. If not, contact the NewAir Customer Support Department.
Left window shows HH “High Temperature”	Ambient temperature is too high.	Avoid using at ambient temperature above 108 degrees Fahrenheit.
	Leakage in refrigeration system or failure of indoor fan.	Contact a qualified technician for repairing.
Left window shows LL “Low Temperature”	Ambient temperature is too low.	Avoid using at ambient temperature below 32 degrees Fahrenheit.
	Refrigeration system failure.	Contact a qualified technician for repairing.
Right window shows HH “High Humidity”	Appliance is in a high humidity environment and shows higher than set humidity by 15% for more than 48 hrs.	If there is water in the water box it must be drained at this time.
	Refrigeration system failure.	Contact a qualified technician for repairing.
Right window shows LL “Low Humidity”	Humidity is lower than set humidity by 15% for more than 48 hrs. There might be no water in the water box.	Add water to the water box.
	Refrigeration system failure.	Contact a qualified technician for repairing.

LIMITED MANUFACTURER'S WARRANTY

This appliance is covered by a limited manufacturer's warranty. For one year from the original date of purchase, the manufacturer will repair or replace any parts of this appliance that prove to be defective in materials and workmanship, provided the appliance has been used under normal operating conditions as intended by the manufacturer.

Warranty Terms:

During the first year, any components of this appliance found to be defective due to materials or workmanship will be repaired or replaced, at the manufacturer's discretion, at no charge to the original purchaser. The purchaser will be responsible for any removal or transportation costs.

Warranty Exclusions:

The warranty will not apply if damage is caused by any of the following:

- Power failure
- Damage in transit or when moving the appliance
- Improper power supply such as low voltage, defective household wiring or inadequate fuses
- Accident, alteration, misuse or abuse of the appliance such as using non-approved accessories, inadequate air circulation in the room or abnormal operating conditions (extreme temperatures)
- Use in commercial or industrial applications
- Fire, water damage, theft, war, riot, hostility or acts of God such as hurricanes, floods, etc.
- Use of force or damage caused by external influences
- Partially or completely dismantled appliances
- Excess wear and tear by the user

Obtaining Service:

When making a warranty claim, please have the original bill of purchase with the purchase date available. Once confirmed that your appliance is eligible for warranty service, all repairs will be performed by a Newair™ authorized repair facility. The purchaser will be responsible for any removal or transportation costs. Replacement parts and/or units will be new, re-manufactured or refurbished and is subject to the manufacturer's discretion. For technical support and warranty service, please email support@newairusa.com.

Un nom de confiance

La confiance doit être gagnée et nous allons mériter la vôtre. La satisfaction du client est notre priorité.

De l'usine à l'entrepôt et de la surface de vente à votre domicile, les fabricants des produits Newair font la promesse de vous fournir des produits novateurs, un service exceptionnel et un soutien au moment où vous en avez le plus besoin.

Vous pouvez compter sur Newair

En votre qualité de fier propriétaire d'un produit Newair, nous vous souhaitons la bienvenue dans notre famille. Notre entreprise n'utilise aucun robot, uniquement de véritables personnes pour vous livrer votre produit et de véritables personnes pour vous aider.

Contactez-nous

Veillez contacter notre équipe du service client avant de faire un retour dans votre magasin d'achat. Nous sommes heureux de répondre à toutes vos questions ou préoccupations!

Contactez-nous du lundi au vendredi de 8h à 4h HNP au:

Téléphone : 1 855 963-9247
Courriel : support@newair.com
En ligne : www.newair.com

Un membre de l'équipe vous répondra dans les 24 heures.

Suivez-nous :



Facebook.com/newairusa



Instagram.com/newairusa



YouTube.com/newairusa



Twitter.com/newairusa

LISEZ ET CONSERVEZ CES INSTRUCTIONS

TABLE DES MATIÈRES

Caractéristiques	27
Enregistrer votre produit en ligne.....	28
Consignes de sécurité et mises en garde	29
Liste des pièces	31
Assemblage et installation	32
Installation de votre humidor à cigares	33
Élimination des Odeurs de L'usine.....	33
Mode d'emploi.....	34
Assaisonnement de Votre Cave a Cigares.....	34
Allumer votre humidor cigare.....	35
Instructions du panneau de commande	36
Réglages de température.....	37
Guide de Conservation des Cigares.....	37
Système d'humidification	38
Système de dégivrage automatique	40
Comment retirer le tiroir en cèdre	40
Comment installer la poignée de porte	41
Nettoyage et entretien	42
Nettoyer votre armoire à cigares.....	42
Comment disposer de votre humidor à cigares.....	42
Dépannage	43
Mauvais fonctionnements opérationnels	43
Panne de courant.....	43
Problèmes d'utilisation courants	44
Garantie limitée du fabricant.....	47

CARACTÉRISTIQUES

NUMÉRO DE MODÈLE:	NCH840BK00
CAPACITÉ:	4 PI. CU.
VOLTAGE:	120V
COURANT:	1,4 A
FRÉQUENCE:	60HZ
ÉCART DE TEMPÉRATURE:	54 À 72°F
POIDS NET:	82 LIVRES
DIMENSIONS:	19,09" L x 23.62"P x 32,28"H
RÉFRIGÉRANT:	R600A
SYSTÈME DE CONTRÔLE DE L'HUMIDITÉ :	ULTRASONIQUE
CAPACITÉ DU RÉSERVOIR D'EAU:	50,7 ON. FL.

ENREGISTRER VOTRE PRODUIT EN LIGNE

Enregistrer votre produit Newair en ligne dès aujourd'hui!

Profitez de tous les avantages de l'enregistrement de votre produit :



Services et soutien

Faites un diagnostic des problèmes d'utilisation et de service plus rapidement et plus efficacement



Avis de rappel

Restez à l'affût des mises à jour du système et de sécurité, et des avis de rappel



Promotions spéciales

Abonnez-vous pour recevoir les promotions et offres de Newair

Enregistrer l'information relative à votre produit en ligne est sécuritaire et prendra moins de 2 minutes :

newair.com/register

Alternativement, nous vous recommandons de joindre une copie de votre reçu de vente ci-dessous et de noter les informations suivantes, situées sur la plaque signalétique du fabricant à l'arrière de l'appareil. Vous aurez besoin de ces informations pour contacter le fabricant pour des demandes de service.

Date d'Achat: _____

Numéro De Série: _____

Numéro De Modèle: _____

CONSIGNES DE SÉCURITÉ ET MISES EN GARDE

Avant utilisation, veuillez lire et respecter toutes les règles de sécurité et les instructions d'utilisation de ce manuel.



LORS DE L'UTILISATION D'APPAREILS ÉLECTRIQUES, DES PRÉCAUTIONS DE SÉCURITÉ DE BASE DOIVENT ÊTRE SUIVIES POUR RÉDUIRE LES RISQUES D'INCENDIE, DE CHOC ÉLECTRIQUE ET DE DOMMAGES À L'UTILISATEUR ET / OU AUX PROPRIÉTÉS.

- Lisez toutes les instructions avant d'utiliser ce humidor à cigares.
- Ne laissez jamais les enfants utiliser ou jouer avec cet appareil.
- Ne nettoyez jamais les pièces de l'appareil avec des liquides inflammables. Les vapeurs peuvent créer un risque d'incendie ou d'explosion.
- N'entreposez pas et n'utilisez pas de vapeurs et de liquides inflammables à proximité de cet appareil. Les vapeurs peuvent créer un risque d'incendie ou d'explosion.
- Cet appareil n'est pas conçu pour l'entreposage des aliments.
- Cet appareil n'est pas destiné à être utilisé par des personnes (y compris des enfants) ayant des capacités physiques, sensorielles ou mentales réduites, un manque d'expérience ou de connaissance de son fonctionnement, à moins d'être bien instruites ou sous la supervision d'une personne responsable de leur sécurité.



Risque de piégeage des enfants !

- Tenez les enfants à l'écart des humidors à cigares en cours d'utilisation. Verrouillez la porte de votre appareil et prévenez les enfants de ne pas jouer à l'intérieur.
- Mettez à l'épreuve des enfants les anciens humidors à cigares et autres appareils que vous prévoyez de jeter ou d'entreposer en enlevant complètement la porte avec un tournevis.



AVERTISSEMENTS SUR LE R600a

Pour votre sécurité, respectez les recommandations suivantes :

- Cet appareil contient une petite quantité de réfrigérant R600a qui est écologique, mais inflammable. Il n'endommage pas la couche d'ozone et n'augmente pas l'effet de serre.
- Pendant le transport et l'installation, assurez-vous que la tubulure du circuit frigorifique n'est pas endommagée.

- Évitez d'utiliser des objets pointus à proximité de l'appareil.
- Le réfrigérant qui fuit peut s'enflammer.
- En cas de dommage, évitez l'exposition à des feux ouverts et à tout appareil qui crée une étincelle. Débranchez l'appareil de l'alimentation principale, aérez soigneusement la pièce dans laquelle se trouve l'appareil pendant plusieurs minutes et informez le service client pour des mesures nécessaires et des conseils.
- Le symbole  est un avertissement et indique que le réfrigérant et le gaz de soufflage d'isolant sont inflammables.
- N'entreposez pas de substances explosives telles que des bombes aérosols
- Avec un propulseur inflammable dans cet appareil.
- Lors du positionnement de l'appareil, assurez-vous que le cordon d'alimentation n'est pas coincé ou endommagé.
- Ne placez pas des prises de courant multiples portables ou blocs d'alimentation portables à l'arrière de l'appareil.
- Le réfrigérant et le gaz de soufflage d'isolant sont inflammables. Lors de l'élimination de l'appareil, ne le faites que dans un centre d'élimination des déchets agréé.



AVERTISSEMENT : Il est dangereux pour quiconque autre qu'un technicien de service autorisé d'effectuer l'entretien ou les réparations de cet appareil.

- L'appareil est conçu pour une installation autoportante uniquement. Pour une installation autoportante, laissez un espace de 5 pouces (127 mm) autour de l'arrière et des côtés de l'unité pour permettre une circulation d'air adéquate afin de refroidir le compresseur.
- N'utilisez pas de dispositifs mécaniques ou d'autres moyens pour accélérer le processus de dégivrage, autres que ceux recommandés par le fabricant.
- Ne modifiez pas le circuit de réfrigérant.
- N'utilisez pas de rallonges ni d'adaptateurs non mis à la terre (à deux broches).
- Si le cordon d'alimentation est endommagé, il doit être remplacé par le fabricant, son agent de service ou une personne qualifiée similaire afin d'éviter tout danger.

LISTE DES PIÈCES

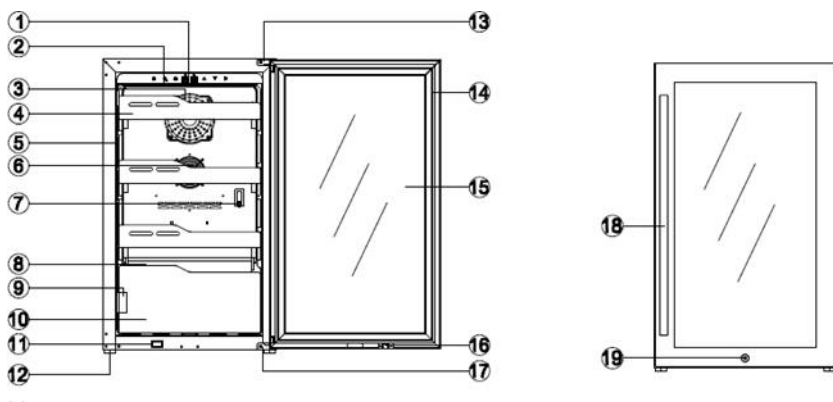

- | | |
|---|-----------------------------------|
| 1. Panneau de configuration | 10. Tiroir à cigares |
| 2. Lumière LED supérieure | 11. Interrupteur magnétique |
| 3. Moteur de ventilateur | 12. Pieds de nivellement |
| 4. Étagère à cigares | 13. Charnière de porte supérieure |
| 5. Lumière LED latérale | 14. Joint de porte |
| 6. Moteur de ventilateur de chauffage | 15. Porte en verre |
| 7. Capteur d'humidité et de température | 16. Aimant |
| 8. Système d'humidification | 17. Charnière de porte inférieure |
| 9. Boîte à eau | 18. La poignée |
| | 19. Verrou de sécurité |

ASSEMBLAGE ET INSTALLATION



Attendez 24 heures avant d'allumer l'humidor à cigares. Pendant ce temps, nous vous recommandons de laisser la porte ouverte pour éliminer les odeurs résiduelles.

Important: Tous les modèles sans ventilation frontale (ouverture d'air) sont strictement pour autoportant uniquement.

Recommandations :

L'emplacement que vous avez choisi pour votre humidor à cigares doit être:

- Bien ventilé
- Loin de toute source de chaleur et de lumière directe du soleil
- Dans un environnement principalement sec (évités les endroits comme les buanderies, salles de bain, etc.)
- Sur une surface plane
- Connecté à une alimentation électrique standard et fiable. Il n'est PAS recommandé d'utiliser une multiprise ou une rallonge.
- Connecté à une prise électrique standard de 120 V.
- Placé loin du four à micro-ondes. Certains fours à micro-ondes n'ont pas de protection contre les ondes parasites. Lorsqu'il est placé à moins de 3 pieds à proximité d'un micro-ondes, le fonctionnement de l'humidor à cigares peut être affecté.

Instructions de mise à la terre:

L'humidor à cigares doit être mis à la terre en cas de fuite de courant. La mise à la terre réduit le risque de choc électrique. L'humidor à cigares est équipé d'un cordon d'alimentation doté d'un fil et d'une prise de mise à la terre. La fiche de l'humidor à cigares doit être branchée dans une prise électrique correctement fixée et mise à la terre.

Une mauvaise utilisation de la fiche de mise à la terre peut entraîner un risque de choc électrique. Consultez un électricien qualifié ou un technicien de service si les instructions de mise à la terre ne sont pas entièrement comprises.

Si le cordon d'alimentation est endommagé, il doit être remplacé par une personne qualifiée afin d'éviter tout risque électrique.

INSTALLATION DE VOTRE HUMIDOR À CIGARES

Déballez et enlevez toutes les bandes de protection et adhésives de l'emballage autour et à l'intérieur de l'humidor à cigares.

L'humidor à cigares doit être positionné de manière à ce que la prise soit accessible. L'humidor à cigares doit être installé dans un endroit approprié où le compresseur ne sera pas soumis à un contact physique.

Mise à niveau de votre humidor à cigares: L'humidor à cigares doit être nivelé AVANT de charger votre Cigare.

Votre humidor à cigares est équipée de 4 pieds réglables pour faciliter la mise à niveau. Il est recommandé de serrer les pieds arrière au maximum et d'ajuster les pieds avant pour niveler l'humidor à cigares.

ÉLIMINATION DES ODEURS DE L'USINE

Lavez l'intérieur de la cave à cigares avec un détergent doux et de l'eau tiède. Assurez-vous de ne pas mouiller le bois. Laissez la porte ouverte et laissez-la sécher complètement à l'air. Si une odeur de "plastique" persiste, placez un plat de bicarbonate de soude dans l'unité ou remplissez la cave à cigares de journaux pendant la nuit. Une fois terminé, laissez l'unité fonctionner une journée complète pour terminer le processus d'aération.

Si le cordon d'alimentation est endommagé, il doit être remplacé par une personne qualifiée afin d'éviter tout risque électrique.

MODE D'EMPLOI

Il est recommandé d'installer la cave à cigares dans un endroit où la température ambiante est comprise entre 50 et 77°F. Si la température ambiante est supérieure ou inférieure aux températures recommandées, les performances de l'unité peuvent être affectées. Par exemple, le placement dans des conditions extrêmement froides ou chaudes peut faire fluctuer la température intérieure ou ne pas atteindre la gamme de l'appareil.

La température peut fluctuer selon que la lumière intérieure est allumée ou éteinte ou comment les cigares sont placés sur la partie supérieure, médiane ou inférieure.

ASSAISONNEMENT DE VOTRE CAVE A CIGARES

Il est préférable d'assaisonner vos étagères et tiroirs en bois avant d'ajouter vos cigares afin que le bois soit à une humidité relative (HR) idéale et n'absorbe pas l'humidité de vos cigares. Pour assaisonner votre nouvelle cave à cigares:

Ajoutez de l'eau distillée dans le récipient d'humidité inclus ou ajoutez une éponge humide avec de l'eau distillée. Assurez-vous que l'eau ne touche pas directement le bois ou cela pourrait endommager le bois.

Laissez le réservoir d'humidité, ou tout autre dispositif d'ajout d'humidité, reposer dans la cave à cigares jusqu'à ce qu'il atteigne une humidité relative de 5 % supérieure à votre niveau préféré. Ce processus peut prendre jusqu'à 3 jours, mais c'est le meilleur moyen de garantir que vos cigares restent optimaux.

Une fois que la cave à cigares atteint cette marque, vous pouvez commencer à ajouter des cigares. Vous pouvez en ajouter quelques-uns à la fois afin de surveiller l'HR et de vous assurer qu'elle reste au niveau que vous voulez. Si elle tombe trop, vous pouvez utiliser la même méthode d'assaisonnement pour la faire remonter.

REMARQUE: Pendant tout ce processus, il est recommandé de ne pas ouvrir la porte inutilement, car cela laisse l'humidité s'échapper et peut retarder le processus.

ALLUMER VOTRE HUMIDOR CIGARE

Branchez et allumez l'appareil en appuyant sur le bouton d'alimentation **pendant 3 secondes**.

Lorsque vous utilisez l'humidor à cigares pour la première fois (ou redémarrez l'humidor à cigares après l'avoir arrêté pendant une longue période), il y aura un écart de quelques degrés entre la température que vous avez sélectionnée et celle indiquée sur l'affichage DEL. Ceci est normal et est dû à la durée du temps d'activation. Une fois que l'humidor à cigares fonctionnera pendant quelques heures, tout se stabilisera.

IMPORTANT: Si l'unité est débranchée, l'alimentation est coupée ou fermée, attendez 3 à 5 minutes avant de redémarrer l'unité. L'humidor à cigares ne démarrera pas si vous essayez de redémarrer avant ce délai.









Bruits de Fonctionnement

Pour atteindre les réglages de température désirés, notre humidor à cigares, comme toutes les humidors à cigares fonctionnant avec des compresseurs et des ventilateurs, peut produire les types de bruits suivants. **Ces bruits sont normaux et peuvent se produire comme suit:**

- Bruit de gargouillis - causé par le gaz réfrigérant circulant dans les serpentins de l'appareil.
- Bruits de craquements / claquements - résultant de la contraction et de la dilatation du gaz réfrigérant pour produire du froid.
- Bruit de fonctionnement du ventilateur - pour faire circuler l'air dans l'humidor à cigares.

INSTRUCTIONS DU PANNEAU DE COMMANDE



-  **Bouton MODE :**
Appuyez sur le bouton MODE pour basculer la fonction de contrôle du réglage de la température au réglage de l'humidité.
-  **Bouton MARCHÉ / ARRÊT :**
Appuyez sur le bouton MARCHÉ / ARRÊT pendant 3 secondes pour allumer l'appareil. Appuyez sur le bouton MARCHÉ / ARRÊT pendant 3 secondes pour éteindre l'appareil. Lorsque vous éteignez l'appareil, toutes les autres fonctions s'éteignent à l'exception du voyant DEL. Appuyez à nouveau (sans délai) et l'appareil se rallume.
-  **Bouton VOYANT DEL :**
Appuyez sur le bouton VOYANT DEL et la lumière s'allume. Appuyez à nouveau sur le bouton et la lumière s'éteint.
-  **Fenêtre d'affichage TEMPÉRATURE :**
Affiche la température interne.
-  **Fenêtre d'affichage HUMIDITÉ :**
Affiche le niveau d'humidité interne.
-  **Bouton HAUT :**
Appuyez sur le bouton HAUT pour augmenter la température ou l'humidité de 1 degré Celsius / Fahrenheit ou de 1%, selon le mode sur lequel l'humiditor est réglé.
-  **Bouton BAS :**
Appuyez sur le bouton BAS pour diminuer la température ou l'humidité de 1 degré Celsius / Fahrenheit ou de 1%, selon le mode sur lequel l'humiditor est réglée.
-  **Bouton CELSIUS / FAHRENHEIT :**
Permet de basculer entre Celsius et Fahrenheit.

RÉGLAGES DE TEMPÉRATURE

- Lorsque vous allumez votre humidor à cigares pour la première fois, le
- Panneau de commande de température à DEL affiche la température réelle de l'air interne par défaut.
- Cette humidor à cigares est dotée d'une fonction mémoire. En cas de coupure de courant, tous les réglages de température précédents sont automatiquement rétablis et il revient à un réglage de température prédéfini.
- Il y a une différence entre la température de l'air à l'intérieur de l'humidor à cigares et la température réelle du cigare : Vous devrez attendre environ 12 heures avant de remarquer les effets du réglage de la température en raison de la masse critique dans un humidor plein de cigares.
- Une fois la température réglée, il est fortement déconseillé de l'ajuster fréquemment. Le thermostat maintiendra la température à l'intérieur de l'humidor à cigares dans une gamme de +/- 2.5°F, mais la température réelle du cigare ne fluctuera que de 0.5°F à 1°F.

GUIDE DE CONSERVATION DES CIGARES

- La température idéale pour garder les cigares se situe entre 65° et 73°F.
- L'humidité relative (HR) idéale pour le rangement des cigares se situe entre 65% et 75% HR. Pour maintenir correctement l'humidité relative dans cette unité, vous devez inclure une méthode d'ajout d'humidité. Pour votre commodité, un conteneur d'humidité est inclus.
- Pour ajouter de l'humidité à l'unité à l'aide du réservoir d'humidité inclus, remplissez simplement le réservoir d'eau distillée ou d'une éponge humide imbibée d'eau distillée et remettez-le dans l'unité. Veuillez noter que cette eau doit être changée après avoir atteint l'humidité désirée et remplie à nouveau lorsqu'elle est utilisée à nouveau.
- Gardez les cigares à l'abri de la lumière directe du soleil pour éviter l'exposition aux rayons UV nocifs.
- Il est recommandé de garder les cigares dans leurs boîtes et emballages d'origine le plus longtemps possible. Gardez les cigares non emballés séparés dans votre cave à cigares pour éviter tout mélange indésirable de saveurs.
- Vérifiez régulièrement les cigares pour détecter les signes de coléoptères du tabac et de moisissures, et prenez des mesures préventives si nécessaire.
- Les cigares correctement conservés peuvent s'améliorer avec l'âge jusqu'à 5 à 10 ans et peuvent être gardés encore plus longtemps dans des conditions idéales.

SYSTÈME D'HUMIDIFICATION

L'humidor à cigares dispose d'une fonction d'humidificateur automatique. Le système est situé à l'endroit le plus bas du boîtier. Évitez de l'ouvrir ou de l'enlever. La boîte de remplissage d'eau se trouve dans la partie inférieure gauche de l'humidor. Ouvrez le couvercle de la boîte, puis ajoutez de l'eau. Veuillez-vous référer à la ligne d'échelle maximale et minimale de la boîte (voir l'image ci-dessous). Si le panneau de commande indique que l'humidité est inférieure à 62%, vérifiez le niveau d'eau car cela peut signifier qu'il est au niveau le plus bas. Ajoutez de l'eau au besoin et vérifiez souvent la boîte de remplissage d'eau si vous vivez dans un climat aride.

Notes:

- Évitez d'ouvrir ou de retirer des pièces du système d'humidification sans assistance technique.
- Évitez de remplir avec de l'eau non filtrée car cela peut nuire à la qualité ou au goût du cigare.
- Vérifiez souvent la boîte de remplissage d'eau si vous vivez dans un climat aride.
- Il est normal de constater une fluctuation de +/- 5% du niveau d'humidité réglé. Il est suggéré de surveiller le niveau d'humidité pour évaluer si les niveaux de la cave à cigares doivent être ajustés.

1. Ouvrez le couvercle en plastique du tiroir inférieur en suivant le sens de la flèche ;
2. Tirez le tiroir du bas dans le sens de la flèche ;

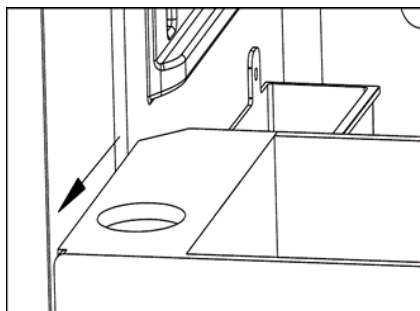
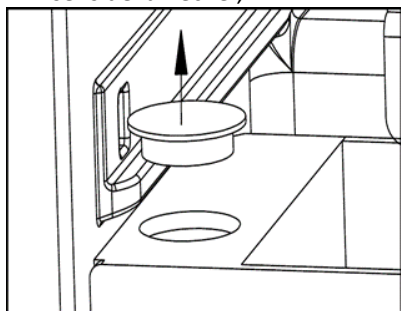

3. Ajouter de l'eau dans l'ouverture du tiroir du bas

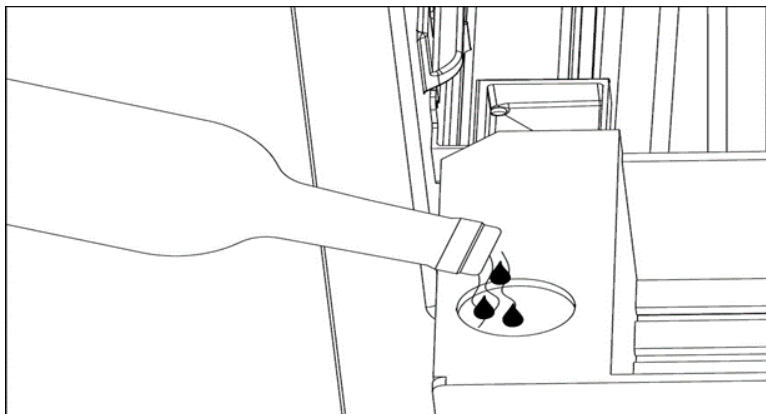

4. Assurez-vous que l'eau ajoutée ne dépasse pas la ligne de remplissage A illustrée dans la figure ci-dessous

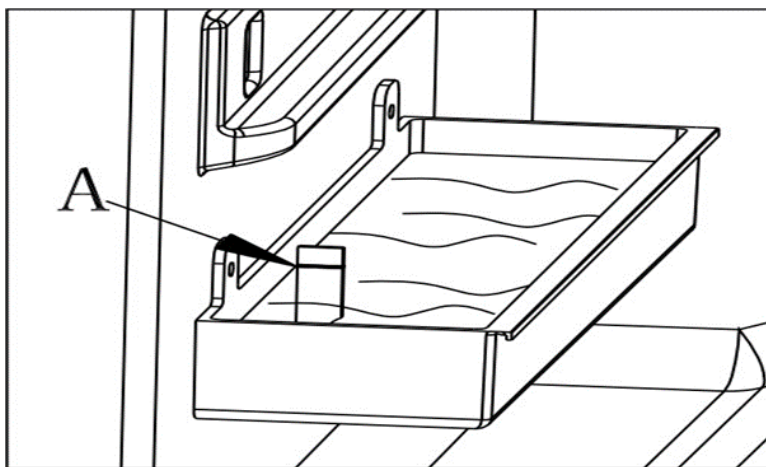

SYSTÈME DE DÉGIVRAGE AUTOMATIQUE

Votre humidor à cigares est équipée d'un système de dégivrage à cycle automatique. Ce système ne s'activera automatiquement que si la température interne de l'humidor à cigares tombe en dessous de 53°F pendant de longues périodes.

En cas d'accumulation de givre, la fonction de dégivrage fera fondre le givre et le collectera dans un plateau situé à l'arrière de l'humidor à cigares à côté du compresseur où la chaleur du compresseur évaporerait l'eau et le recyclerait dans le système d'humidification de l'humidor.

Ce système, lorsqu'il est auto-activé, aide à maintenir le niveau d'humidité à l'intérieur de votre humidor à cigares en ajoutant de l'humidité dans le compartiment à cigares.

REMARQUE : Ce humidor à cigares est équipé d'une porte en verre à double vitrage qui a une troisième couche d'acrylique interne pour minimiser la condensation sur la porte en verre.

COMMENT RETIRER LE TIROIR EN CÈDRE

1. Tirez le tiroir pour révéler les loquets métalliques de chaque côté du support à rouleaux coulissant.
2. Soulevez le côté gauche du tiroir pour le sortir du loquet. En même temps, abaissez le côté droit du tiroir.
3. Retirez le tiroir du support à rouleaux coulissant et de l'humidor à cigares.

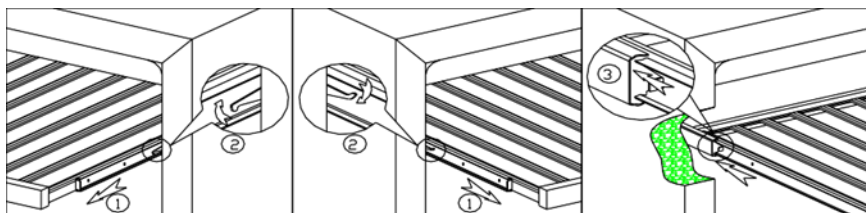

COMMENT INSTALLER LA POIGNÉE DE PORTE

1. Retirez la poignée du boîtier, puis retirez 4 vis 4 * 35 du sac d'accessoires
2. Tirez le joint de porte ouverte du côté de la porte, puis insérez les vis dans les 2 trous de poignée à l'intérieur de la porte, puis placez les vis alignées dans le trou de la poignée, serrez les vis avec un tournevis Phillips, puis compressez le joint de la porte.

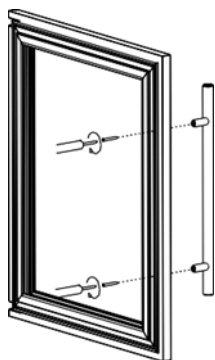

NETTOYAGE ET ENTRETIEN

NETTOYER VOTRE ARMOIRE À CIGARES

Pour nettoyer votre armoire à cigares:

- Débranchez l'humidor à cigares et retirez son contenu et ses plateaux.
- Lavez l'intérieur avec de l'eau tiède et une solution de bicarbonate de soude. La solution doit être d'environ 2 cuillères à soupe de bicarbonate de soude pour un litre d'eau.
- L'extérieur de l'humidor à cigares doit être nettoyé avec un détergent doux et de l'eau tiède.
- Retirez le réservoir d'eau et lavez avec un détergent doux et de l'eau tiède.

COMMENT DISPOSER DE VOTRE HUMIDOR À CIGARES

1. Débranchez la fiche principale de la prise principale.
2. Coupez le câble principal et jetez-le.

Élimination Correcte de ce Produit



Ce symbole sur le produit ou sur son emballage indique que ce produit ne peut pas être traité comme déchet ménager. Au lieu de cela, il devrait être conduit à un point où les déchets sont collectés, propice au recyclage des équipements électriques et électroniques. En vous assurant que ce produit est éliminé correctement, vous contribuerez à éviter les conséquences négatives potentielles pour l'environnement et la santé humaine, qui pourraient autrement être causées par une manipulation inappropriée des déchets de ce produit. Pour plus d'informations sur le recyclage de ce produit, contactez votre mairie, le service d'élimination des déchets ménagers ou le magasin où vous avez acheté le produit.

DÉPANNAGE

MAUVAIS FONCTIONNEMENTS OPÉRATIONNELS

Si votre humidor à cigares semble ne pas fonctionner correctement, débranchez- le et contactez notre service de ventes. Toute intervention sur le circuit froid doit être effectuée par un technicien en réfrigération qui doit effectuer une inspection du système d'étanchéité du circuit. De même, toute intervention sur le circuit électrique doit être effectuée par un électricien qualifié.

AVERTISSEMENT : Toute intervention effectuée par un technicien non autorisé entraînera l'annulation de la garantie.

PANNE DE COURANT

En cas de coupure de courant, tous les réglages de température précédents sont automatiquement rétablis et il revient à un réglage de température prédéfini.

La plupart des pannes de courant sont corrigées dans un court laps de temps. Une heure ou deux de coupure de courant n'affectera pas la température de l'humidor à cigares. Pour éviter un changement soudain de température lorsque l'appareil est hors tension, vous devez éviter d'ouvrir la porte. Pour de plus longues périodes de panne de courant, prenez des mesures pour protéger vos cigares.

PROBLÈMES D'UTILISATION COURANTS

Vous pouvez résoudre facilement les problèmes d'utilisation les plus courants en consultant et en suivant les informations de dépannage ci-dessous.

Problème	Causes Possibles	Solution
L'humidor ne fonctionnera pas.	L'appareil peut être branché en utilisant une tension différente.	Vérifiez si vous utilisez la mauvaise tension.
	Le disjoncteur s'est peut-être déclenché ou il y a un fusible grillé.	Réinitialisez le disjoncteur ou recherchez un fusible brisé.
L'humidor n'est pas assez froid.	L'environnement externe peut nécessiter un réglage plus élevé.	Baissez la température de l'humidor.
	La porte peut être ouverte trop fréquemment.	Ouvrez la porte moins fréquemment.
	La porte n'est pas complètement fermée.	Assurez-vous que la porte est bien fermée.
	Le joint de la porte ne scelle pas correctement.	Remplacez le joint sur la porte. Les remplacements peuvent être achetés auprès du service client de NewAir.
	L'humidor n'a pas suffisamment d'espace libre.	Assurez-vous qu'il y a au moins 5 pouces de dégagement entre l'arrière de l'unité et les murs adjacents.
La lumière ne fonctionne pas.	Il peut y avoir un problème avec le tableau d'affichage.	Contactez le service client de NewAir.
L'humidor vibre pendant son fonctionnement.	L'unité n'est pas sur un plancher de niveau ou les pieds de l'unité ne sont pas correctement installés.	Assurez-vous que les pieds de l'appareil sont dans la bonne position et bien serrés.

Problème	Causes Possibles	Solution
L'humidor produit beaucoup de bruit.	L'unité n'est pas nivelée.	Voir ci-dessus.
	Vérifiez le ventilateur.	Vérifiez le ventilateur pour vous assurer qu'il n'y a pas de débris ou d'obstruction. Dans le cas contraire, contactez le Service Client de NewAir.
La fenêtre de gauche montre HH "Haute température"	La température ambiante est trop élevée.	Évitez d'utiliser à une température ambiante inférieure à 32 degrés Fahrenheit.
	Fuite dans le système de réfrigération ou panne du ventilateur intérieur.	Contactez un technicien qualifié pour la réparation.
La fenêtre de gauche affiche LL "Basse température"	La température ambiante est trop basse.	Évitez d'utiliser à une température ambiante inférieure à 32 degrés Fahrenheit.
	Panne du système de réfrigération.	Contactez un technicien qualifié pour la réparation.
La fenêtre de droite montre HH "Humidité élevée"	L'appareil se trouve dans un environnement à humidité élevée et présente une humidité supérieure de 15% au réglage pendant plus de 48 heures.	S'il y a de l'eau dans la boîte à eau, elle doit être vidangée à ce moment.
	Panne du système de réfrigération.	Contactez un technicien qualifié pour la réparation.

Problème	Causes Possibles	Solution
La fenêtre de droite montre LL "Faible taux d'humidité"	L'humidité est inférieure de 15% à l'humidité réglée pendant plus de 48 heures. Il se peut qu'il n'y ait pas d'eau dans la boîte à eau.	Ajoutez de l'eau dans la boîte à eau.
	Panne du système de réfrigération.	Contactez un technicien qualifié pour la réparation.

GARANTIE LIMITÉE DU FABRICANT

Cet appareil est couvert par la garantie limitée du fabricant. Pour une période d'un an à compter de la date d'achat, le fabricant réparera ou remplacera les pièces de cet appareil qui s'avèreraient défectueuses en raison de vices de matériaux ou de main-d'œuvre, pourvu que l'appareil ait été utilisé dans des conditions normales recommandées par le fabricant.

Conditions de la garantie :

Au cours de la première année, toutes les composantes de l'appareil défectueuses en raison d'un vice de matière ou de fabrication seront réparées ou remplacées gratuitement, à la discrétion du fabricant. L'acheteur devra assumer les frais de déplacement ou de transport.

Exclusions de la garantie :

La garantie ne s'applique pas si des dommages sont survenus pour les raisons suivantes :

- Panne de courant
- Dommages pendant le transport ou le déplacement de l'appareil
- Une mauvaise alimentation en courant comme une basse tension, un câblage défectueux ou des fusibles inadaptés
- Un incident, une altération, une mauvaise utilisation ou un abus de l'usage de l'appareil comme l'utilisation d'accessoires non agréés, une circulation d'air insuffisante dans la pièce ou des conditions d'utilisation anormales (températures extrêmes)
- Utilisation dans des applications commerciales ou industrielles
- Incendie, dégâts d'eau, vol, guerre, émeute, hostilité ou catastrophes naturelles comme les ouragans, inondations, etc.
- Utilisation de la force ou dommages causés par des influences extérieures
- Appareils partiellement ou complètement désassemblés
- Usure excessive par l'utilisateur

Pour obtenir des services:

Pour invoquer la garantie, veuillez avoir la facture d'achat originale indiquant la date d'achat. Après avoir reçu la conformation que votre appareil est admissible à la garantie, toutes les réparations doivent être effectuées par un atelier de réparation Newair™ agréé. L'acheteur devra assumer les frais de déplacement ou de transport. Les pièces ou appareils de remplacement seront à l'état neuf, reconditionnés ou remis à neuf et sont assujettis à la discrétion du fabricant. Pour obtenir un soutien technique et un service sous garantie, veuillez envoyer un courriel à support@newair.com

Un Nombre en el que Puedes Confiar

La confianza debe ganarse y nosotros nos ganaremos la suya. La felicidad del cliente es el centro de nuestro negocio.

Desde la fábrica hasta el almacén, desde el piso de ventas hasta su hogar, toda la familia Newair se compromete a brindar productos innovadores, un servicio excepcional y asistencia cuando más lo necesite.

Cuente con Newair

Como orgulloso propietario de Newair, bienvenido a nuestra familia. Aquí no hay robots, personas reales enviaron su producto y personas reales están aquí para ayudarlo.

Contáctenos

Por favor contacte a nuestro equipo de atención a clientes antes de realizar una devolución de producto. Estaremos felices de poder ayudar con cualquier pregunta o duda.

Lun-Vie de 8-4 (Hora del Pacífico)

Llame: 1-855-963-9247
Email: support@newair.com
En Línea: www.newair.com

Un miembro de nuestro equipo le responderá dentro de un lapso de 24 hrs.



[Facebook.com/newairusa](https://www.facebook.com/newairusa)



[Instagram.com/newairusa](https://www.instagram.com/newairusa)



[YouTube.com/newairusa](https://www.youtube.com/newairusa)



[Twitter.com/newairusa](https://www.twitter.com/newairusa)

LEA Y GUARDE ESTAS INSTRUCCIONES

INDICE

Especificaciones Técnicas	50
Registre su Producto en Línea	51
Advertencias e Información de Seguridad	52
Lista De Piezas	54
Instalación	55
Instalación de su Humidificador de Puros.....	56
Remover Olores de Fabrica.....	56
Instrucciones de Uso.....	56
Encender su Humidificador de Puros.....	57
Preparar su Humidificador de Puros.....	58
Panel de Control	59
Ajuste de Temperatura	60
Recomendaciones para Conservar sus Puros.....	60
Sistema de Humidificación.....	61
Sistema de Descongelamiento Automatico	63
Como Retirar el Cajón de Cedro	63
Como Instalar la Manija de la Puerta.....	64
Limpieza Y Mantenimiento	65
Como Limpiar su Humidificador.....	65
Como Desechar su Humidificador.....	65
Solución De Problemas	66
Mal Funcionamiento	66
Fallo de Energía.....	66
Problemas Comunes de Uso	67
Garantía Del Fabricante	69

ESPECIFICACIONES TÉCNICAS

NUM. DE MODELO	NCH840BK00
CAPACIDAD:	4 Pies Cúbicos
VOLTAJE:	120V
CORRIENTE:	1.4A
FRECUENCIA:	60Hz
RANGO DE TEMPERATURA:	11.11 – 23.33 °C (54 - 72°F)
PESO NETO:	82 Libras.
DIMENSIONES:	19.09" Ancho x 23.62" Profundidad x 32.28" Alto
REFRIGERANTE:	R600a
SISTEMA DE CONTROL DE HUMEDAD:	Ultrasónico
CAPACIDAD DEL TANQUE DE AGUA:	50.7 Fl. Oz.

REGISTRE SU PRODUCTO EN LÍNEA

¡Registre su producto Newair en línea hoy!

Aproveche todos los beneficios que ofrece el registro de productos:



Servicio y soporte

Diagnostique y resuelva problemas de servicio de forma más rápida y precisa



Notificaciones

Manténgase actualizado sobre seguridad y actualizaciones del sistema por medio de notificaciones



Promociones especiales

Inscríbase para recibir promociones y ofertas de Newair

Registrar la información de tu producto en línea de forma segura y en menos de 2 minutos:

newair.com/register

Le recomendamos que adjunte una copia de su recibo de compra a continuación y registre la siguiente información, que se encuentra en la placa de identificación del fabricante en la parte posterior de la unidad. Necesitará esta información si es necesario ponerse en contacto con el fabricante para consultas de servicio.

Fecha de Compra: _____

Número de Serie: _____

Número del modelo: _____

ADVERTENCIAS E INFORMACIÓN DE SEGURIDAD

Antes de usar, lea y siga todas las reglas de seguridad e instrucciones de operación de este manual.



AL UTILIZAR APARATOS ELÉCTRICOS, SE DEBEN SEGUIR LAS PRECAUCIONES BÁSICAS DE SEGURIDAD PARA REDUCIR EL RIESGO DE INCENDIO, DESCARGA ELÉCTRICA Y DAÑOS PARA EL USUARIO Y / O LA PROPIEDAD.

- Lea todas las instrucciones antes de usar este gabinete humidificador de puros.
- Nunca permita que los niños operen o jueguen con este aparato.
- Nunca limpie las partes del aparato con líquidos inflamables. Los vapores pueden crear un riesgo de incendio o explosión.
- No almacene ni use vapores o líquidos inflamables cerca de este aparato. Los vapores pueden crear un riesgo de incendio o explosión.
- Este aparato no está diseñado para almacenar alimentos.
- Este aparato no está diseñado para ser utilizado por personas (incluidos niños) con capacidades físicas, sensoriales o mentales reducidas, a menos que sea bajo la supervisión de una persona responsable de su seguridad.

¡Riesgo de que los niños queden atrapados!



Mantenga a los niños alejados de la unidad en uso. Cierre la puerta de su aparato y advierta a los niños que no jueguen dentro de él.

Deseche esta unidad y otros electrodomésticos de forma segura quitando la puerta por completo con un destornillador.



ADVERTENCIAS R600a

Por su seguridad, observe las siguientes recomendaciones:

- Este aparato contiene una pequeña cantidad de refrigerante R600a que es ecológico, pero inflamable. No daña la capa de ozono ni aumenta el efecto invernadero.
- Durante el transporte y la instalación, asegúrese de que la tubería del circuito de refrigerante no se dañe.

- Evite el uso de objetos afilados cerca del aparato.
- Las fugas de refrigerante pueden encenderse.
- En caso de que ocurra algún daño, evite la exposición a fuegos abiertos y cualquier dispositivo que cree una chispa, desconecte el electrodoméstico de la corriente principal, ventile completamente la habitación en la que se encuentra el electrodoméstico durante varios minutos y notifique al Servicio de atención al cliente para tomar las medidas necesarias. y consejos.
- El símbolo  es una advertencia e indica que el refrigerante y el gas de soplado del aislamiento son inflamables.
- No almacene sustancias explosivas como latas de aerosol en este aparato.
- Al colocar el aparato, asegúrese de que el cable de alimentación no esté atrapado o dañado.
- No use varias tomas de corriente o extensiones eléctricas en la parte posterior del aparato.
- El refrigerante y el aislamiento en este aparato son inflamables. Cuando deseche el aparato, hágalo únicamente en un centro de eliminación de residuos autorizado.



ADVERTENCIA: Es peligroso que cualquier persona fuera de un agente de servicio calificado realice el servicio o las reparaciones de este electrodoméstico.

- El aparato está diseñado para instalación independiente únicamente. Para la instalación independiente, deje 5 pulgadas (127 mm) de espacio alrededor de la parte posterior y los lados de la unidad para permitir una circulación de aire adecuada para enfriar el compresor.
- No altere el circuito de refrigerante.
- No utilice cables de extensión ni adaptadores sin conexión a tierra (dos clavijas).
- Si el cable de alimentación está dañado, debe ser reemplazado por el fabricante, su agente de servicio o una persona calificada similar para evitar un peligro.

LISTA DE PIEZAS

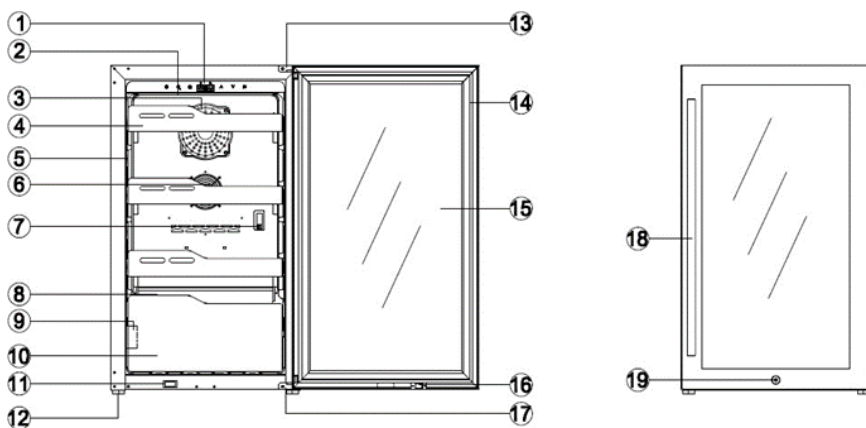

- | | | | |
|-----|----------------------------------|-----|-------------------------------|
| 1. | Panel de Control | 11. | Interruptor Magnético |
| 2. | Luz LED Superior | 12. | Pie del Gabinete |
| 3. | Motor de Abanico | 13. | Bisagra superior de la Puerta |
| 4. | Repisa para Puros | 14. | Sello de la Puerta |
| 5. | Luz LED Lateral | 15. | Puerta de Vidrio |
| 6. | Motor del Abanico del Calefactor | 16. | Imán |
| 7. | Sensor de Humedad y Temperatura | 17. | Bisagra Inferior de la Puerta |
| 8. | Sistema de Humidificación | 18. | Manija |
| 9. | Caja para agregar Agua | 19. | Cerradura de Seguridad |
| 10. | Cajón para Puros | | |

INSTALACIÓN



Deje transcurrir 24 horas antes de encender el humidificador de puros. Durante este tiempo, le recomendamos que deje la puerta abierta para eliminar los olores residuales.

Importante: Todos los modelos sin ventilación frontal (apertura de aire) son estrictamente para autoservicio únicamente.

Recomendaciones:

La ubicación que ha seleccionado para su humidificador de puros debe:

- Estar bien ventilada
- Estar lejos de alguna fuente de calor o luz solar directa.
- Estar en un ambiente mayormente seco (evite lugares como lavanderías, baños, etc.)
- Estar en una superficie nivelada
- Estar conectado a un suministro eléctrico estándar y confiable. NO se recomienda utilizar un cable de extensión o enchufes múltiples.
- Estar conectado a una toma de corriente estándar de 120V.
- Colocado lejos del horno microondas. Ciertos hornos de microondas no tienen un protector de interferencia de ondas. Cuando se coloca a menos de 3 pies cerca de un microondas, el funcionamiento del humidificador de puros puede verse afectado.

Instrucciones para conectar a tierra:

El humidificador de puros debe estar conectado a tierra en caso de fuga de cables. La conexión a tierra reduce el riesgo de descarga eléctrica. El humidificador de puros está equipado con un cable de alimentación que tiene un cable de conexión a tierra y un enchufe. El enchufe del humidificador de puros debe estar enchufado a un tomacorriente debidamente conectado y conectado a tierra.

El uso inadecuado del enchufe con conexión a tierra puede resultar en riesgo de descarga eléctrica. Consulte a un electricista calificado o personal de servicio si las instrucciones de conexión a tierra no se comprenden completamente.

Si el cable de alimentación está dañado, debe ser reemplazado por una persona calificada para evitar riesgos eléctricos.

INSTALACIÓN DE SU HUMIDIFICADOR DE PUROS

Desempaque y retire todas las tiras de protección y adhesivas del empaque alrededor y dentro del humidificador de puros.

El humidificador de puros debe colocarse de manera que el enchufe sea accesible. El humidificador de puros debe instalarse en un lugar adecuado donde el compresor no esté sujeto a contacto físico.

Nivelar su humidificador de puros: El humidificador de puros debe estar nivelado ANTES de meter los puros.

Su humidificador de puros está equipado con 4 pies ajustables para facilitar la nivelación. Se recomienda que apriete las patas traseras al máximo y ajuste las patas delanteras para nivelar el humidificador de puros.

REMOVER OLORES DE FABRICA

Limpie el interior del humidificador con un detergente suave y agua tibia. Asegúrese de no mojar la madera. Deje la Puerta abierta y permita que el aire circule para secar completamente. Si un olor parecido a plástico persiste, puede colocar un recipiente con bicarbonato de sodio dentro de la unidad o coloque hojas de papel periódico durante toda la noche. Al terminar, deje que la unidad se seque completamente durante un día para completar el proceso de aireado.

Si el cable de alimentación se encuentra dañado, debe ser reemplazado por una persona calificada para evitar riesgo de choque eléctrico.

INSTRUCCIONES DE USO

Es recomendable que instale el el humidificador de puros en un lugar donde la temperatura ambiente sea entre 50-77°F. Si la temperatura ambiente es mayor o menor de lo recomendado, el funcionamiento de la unidad puede ser afectado. Por ejemplo si se instala en un lugar de extremo calor o frio, puede causar que la temperatura onterna fluctue o no alcance el rango programado de la unidad.

ENCENDER SU HUMIDOR DE PUROS

Conecte y encienda el aparato presionando el botón de encendido **durante 3 segundos**.

Cuando utilice el humidificador de puros por primera vez (o reinicie el humidificador de puros después de haberlo apagado durante mucho tiempo), habrá una variación de algunos grados entre la temperatura que ha seleccionado y la indicada en la lectura del LED. Esto es normal y se debe a la duración del tiempo de activación. Una vez que el humidificador de puros esté funcionando durante unas horas, todo se estabilizará.

IMPORTANTE: Si la unidad está desenchufada, se pierde la energía o se apaga, espere de 3 a 5 minutos antes de reiniciar la unidad. El humidificador de puros no se encenderá si intenta reiniciar antes de este tiempo de demora.

Ruidos de Operación

Para alcanzar los ajustes de temperatura deseados, nuestro humidificador de puros, como todos los humidificadores de puros que funcionan con compresores y ventiladores, puede producir los siguientes tipos de ruidos. **Estos ruidos son normales y pueden ocurrir de la siguiente manera:**

- Sonido de gorgoteo: causado por el refrigerante que fluye a través de las bobinas del aparato.
- Sonidos de crujidos / estallidos: resultantes de la contracción y expansión del gas refrigerante para producir frío.
- Sonido de funcionamiento del ventilador: para hacer circular el aire dentro del humidificador de puros.

COMO PREPARAR SU HUMIDIFICADOR DE PUROS

Es recomendable preparar las repisas y cajones de madera antes de guardar sus puros en ellos, esto para que la madera tenga la humedad adecuada y no absorba la humedad de sus puros. Para preparar su nuevo humidificador:

1. Agregue agua destilada a la bandeja de humedad, o coloque una esponja humedecida con agua destilada dentro de la unidad. Asegúrese que el agua no toque la madera directamente, ya que esto puede causar daños a la misma.
2. Permita que la bandeja de humedad, u objeto humidificador permanezca dentro de la unidad hasta alcanzar una humedad 5% mayor que el nivel de su elección. Este proceso puede tardar hasta 3 días, pero es la mejor manera de asegurar el estado óptimo de sus puros al guardarlos.
3. Ya que el humidificador llegue al nivel recomendado en el paso anterior, puede agregar sus puros. Puede agregar de poco en poco para monitorear de cerca la humedad interna y asegurar que se mantenga en el nivel deseado. Si el nivel de humedad baja demasiado puede repetir el método de preparación para regresar la humedad al nivel deseado.

NOTA: Durante este proceso es recomendable no abrir la Puerta si no es estrictamente necesario, ya que esto permitirá que la humedad salga de la unidad y retrasara el proceso.

PANEL DE CONTROL





- 

Botón de cambio de MODO:
Presione el botón MODO (MODE) para cambiar la función de control de ajustar la temperatura a ajustar la humedad
- 

Botón de Encendido/Apagado (ON/OFF):
Presione el botón ON/OFF durante 3 segundos para encender la unidad. Presione el botón ON/OFF durante 3 segundos para apagar la unidad. Cuando apague la unidad, todas las demás funciones se apagarán excepto la luz LED. Presione nuevamente (sin demora) y la alimentación se encenderá nuevamente.
- 

Botón LUZ LED:
Presione el botón LUZ LED y la luz se enciende. Presione el botón nuevamente y la luz se apaga.
- 

Ventana de visualización de TEMPERATURA: muestra la temperatura interna.
- 

Ventana de visualización de HUMEDAD: muestra el nivel de humedad interna.
- 

Botón de AUMENTO:
Presione el botón AUMENTO para aumentar la temperatura o la humedad en 1 grado Celsius / Fahrenheit o en un 1%, según el modo en el que esté configurado el humidificador.
- 

Botón de DISMINUCIÓN:
Presione el Botón de DISMINUCIÓN para disminuir la temperatura o la humedad en 1 grado Celsius / Fahrenheit o en un 1%, según el modo en el que esté configurado el humidificador.
- 

Botón CELSIUS/FAHRENHEIT:
Cambia el modo de temperatura entre Celsius y Fahrenheit.

AJUSTES DE TEMPERATURA

- Cuando enciende su humidificador de puros por primera vez, la temperatura del LED
- El panel de control muestra la temperatura interna real del aire de forma predeterminada.
- Este humidificador de puros viene con una función de memoria. En el caso de una interrupción del suministro eléctrico, todos los ajustes de temperatura anteriores se restablecen automáticamente y volverá a un ajuste de temperatura preestablecido.
- Existe una diferencia entre la temperatura del aire dentro del humidificador de puros y la temperatura real del cigarro: Deberá esperar aproximadamente 12 horas antes de notar los efectos del ajuste de temperatura debido a la masa crítica dentro de un humidificador de puros completo.
- Una vez fijada la temperatura, se recomienda encarecidamente no ajustarla con frecuencia. El termostato mantendrá la temperatura dentro del humidificador de puros dentro de un rango de +/- 2.5 °C, pero la temperatura real del cigarro solo fluctuará 0.5°C a 1°C.

RECOMENDACIONES PARA CONSERVAR SUS PUROS

- La temperatura ideal para guardar sus puros es entre 65° and 73°F.
- La humedad ideal para guardar sus puros es entre 65% and 75%. Para mantener adecuadamente la humedad dentro de la unidad, necesitará incluir un método humidificador. Para su conveniencia se incluye una bandeja para humedad.
- Para usar la bandeja de humedad dentro de la unidad, simplemente llene hasta la marca con agua destilada o use una esponja humedecida con agua destilada y posicónela hacia el fondo de la unidad. Tome en cuenta que es necesario cambiar el agua cuando llegue a la humedad deseada o rellenar cuando se evapore para poder seguirla utilizando.
- Mantenga los puros lejos de la luz solar directa para evitar daño por su exposición a los rayos UV.
- Se recomienda mantener los puros en su caja o empaque original por el mayor tiempo posible. Mantenga separados dentro de la unidad los puros sin envoltura, esto para evitar que se mezclen los sabores entre diferentes ejemplares.
- Revise regularmente sus puros para detectar señales de moho o insectos, y tome medidas preventivas de ser necesario.

- Los puros adecuadamente guardados pueden mejorar con el tiempo hasta 5-10 años, y se pueden conservar aun por más tiempo manteniendo las condiciones ideales de guardado.

SISTEMA DE HUMIDIFICACIÓN

El humidificador de puros tiene un sistema de humidificación automático que está ubicado en la parte inferior del gabinete y la caja de llenado de agua está en el lado inferior izquierdo del humidificador. Abra la tapa de plástico del cajón para agregar agua como se muestra a continuación.

Notas:

- Evite abrir o quitar cualquier parte del sistema de humidificación sin asistencia técnica.
- Evite llenar con agua sin filtrar, ya que puede dañar la calidad o el sabor del cigarro.
- Marque la casilla de llenado de agua con frecuencia si vive en un clima árido
- Es normal experimentar una fluctuación de la humedad de +/-5%. Se sugiere monitorear los niveles de humedad interna para confirmar si es necesario ajustar la configuración de la unidad.

1. Abra la tapa de plástico en el cajón inferior siguiendo la dirección de la flecha;

2. Extraiga el cajón inferior en la dirección de la flecha;

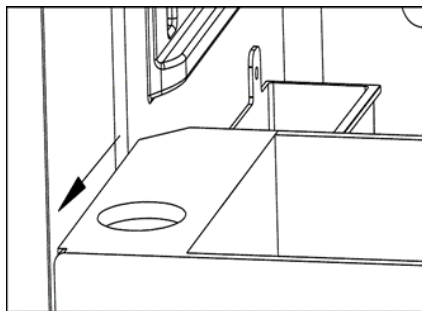
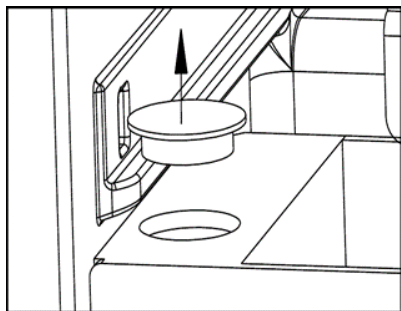

3. Agregue agua en la abertura del cajón inferior

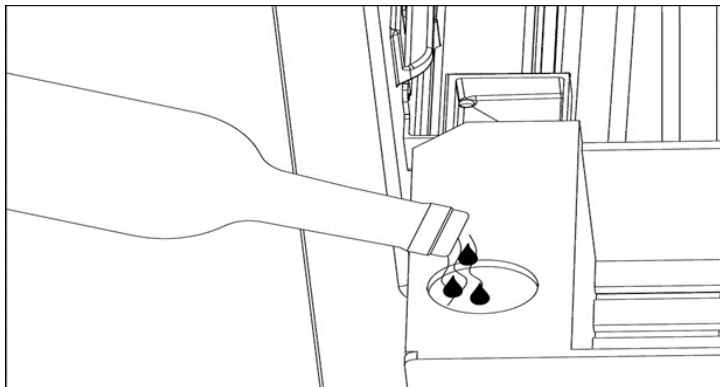

4. Asegúrese de que el agua agregada no exceda la línea de llenado (A) que se muestra en la siguiente figura.

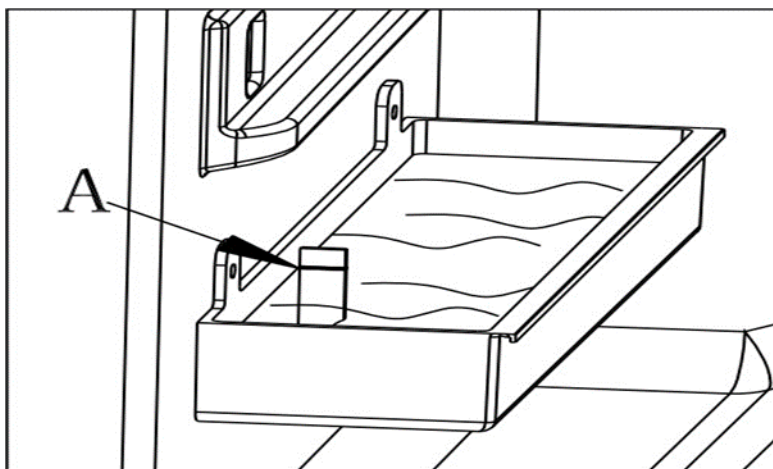

SISTEMA DE DESCONGELAMIENTO AUTOMÁTICO

Su humidificador de puros viene con un sistema de descongelación de ciclo automático. Este sistema sólo se activará automáticamente si la temperatura interna del humidificador cae por debajo de 12 C (53 F) durante períodos prolongados.

Si se acumula escarcha, la función de descongelación derretirá la escarcha y la recogerá en una bandeja ubicada en la parte posterior del humidificador de puros junto al compresor, donde el calor del compresor evaporará el agua y la reciclará en el sistema de humidificación del humidificador.

Este sistema, cuando se activa automáticamente, ayuda a mantener el nivel de humedad dentro de su humidificador de puros al agregar humedad nuevamente al armario de puros.

NOTE: Este humidificador de puros está equipado con una puerta de vidrio de doble acristalamiento que tiene una tercera capa interna de acrílico para minimizar la condensación en la puerta de vidrio.

CÓMO QUITAR EL CAJÓN DE CEDRO

1. Tire del cajón hacia afuera para revelar los pestillos de metal a cada lado de la rejilla de rodillos deslizantes.
2. Levante el lado izquierdo del cajón y sáquelo del pestillo. Al mismo tiempo, mueva el lado derecho del cajón hacia abajo.
3. Saque el cajón de la rejilla deslizante del rodillo y sáquelo del humidificador de puros.

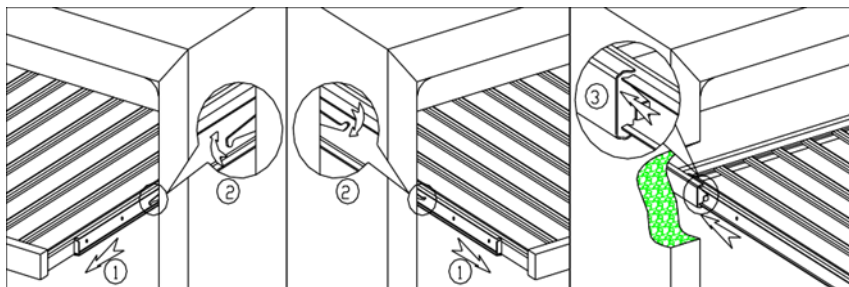

CÓMO INSTALAR LA MANIJA DE LA PUERTA

1. Saque la manija del gabinete, luego saque 4 * 35 tornillos de la bolsa de accesorios
2. Abra el sello de la puerta desde el lado de la puerta, luego inserte los tornillos en los 2 orificios de la manija en el interior de la puerta, luego coloque los tornillos alineados en el orificio de la manija, apriete los tornillos con un destornillador Phillips y luego comprima el sello de la puerta.

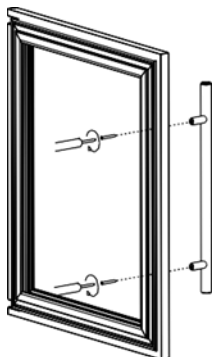

LIMPIEZA Y MANTENIMIENTO

PARA LIMPIAR SU GABINETE

Para limpiar su armario de puros:

- Desenchufe el humidificador de puros y retire su contenido y bandejas.
- Lave el interior con agua tibia y una solución de bicarbonato de sodio. La solución debe ser de aproximadamente 2 cucharadas de bicarbonato de sodio en un litro de agua.
- El exterior del humidificador de puros debe limpiarse con un detergente suave y agua tibia.
- Retire el depósito de agua y lávelo con un detergente suave y agua tibia.

CÓMO DESECHAR SU GABINETE

1. Desconecte el enchufe principal del enchufe principal.
2. Corta el cable principal y deséchalo.

	Desecho correcto de este producto
	<p>Este símbolo en el producto, o en su empaque, indica que este producto no puede ser tratado como basura doméstica. En su lugar, debe llevarse a un punto donde se recojan residuos, adecuado para el reciclaje de equipos eléctricos y electrónicos. Si se asegura de que este producto se deseché correctamente, ayudará a prevenir posibles consecuencias negativas para el medio ambiente y la salud humana, que de otro modo podrían ser causadas por un manejo inadecuado de los desechos de este producto. Para obtener información más detallada sobre el reciclaje de este producto, comuníquese con su ayuntamiento, el servicio de eliminación de desechos domésticos o la tienda donde compró el producto.</p>

SOLUCIÓN DE PROBLEMAS

MAL FUNCIONAMIENTO

Si su humidificador de puros parece estar funcionando mal, desconéctelo y comuníquese con nuestro servicio de atención al cliente. Cualquier intervención en el circuito de frío debe ser realizada por un técnico de refrigeración que deberá realizar una inspección del sistema de estanqueidad del circuito. Asimismo, cualquier intervención en el circuito eléctrico debe ser realizada por un electricista calificado.

ADVERTENCIA: Cualquier intervención realizada por un técnico no autorizado dará lugar a la anulación de la garantía.

FALLO DE ENERGÍA

En el caso de una interrupción del suministro eléctrico, todos los ajustes de temperatura anteriores se restablecen automáticamente y volverá a un ajuste de temperatura preestablecido.

La mayoría de las fallas de energía se corrigen en un corto período de tiempo. Una pérdida de energía de una o dos horas no afectará las temperaturas del humidificador de puros. Para evitar cambios repentinos de temperatura mientras la energía está apagada, debe evitar abrir la puerta. Para períodos más prolongados de cortes de energía, tome medidas para proteger sus cigarros.

PROBLEMAS COMUNES DE USO

Puede resolver los problemas de uso más comunes fácilmente revisando y siguiendo la información de solución de problemas a continuación.

Problem	Possible Causes	Solution
El humidor no funciona.	La unidad puede enchufarse usando un voltaje diferente.	Verifique si está usando el voltaje incorrecto.
	Es posible que se haya disparado el disyuntor o hay un fusible.	Reinicie el disyuntor o compruebe si hay un fusible roto.
El humidificador no enfría lo suficiente.	El entorno externo puede requerir una mayor configuración.	Disminuya la temperatura del humidificador.
	La puerta está siendo abierta muy frecuentemente.	Abra la puerta con menos frecuencia.
	La puerta no está cerrándose completamente.	Asegúrese de cerrar bien la puerta.
	El sello de la puerta no sella correctamente.	Reemplace el sello de la puerta. Los reemplazos se pueden adquirir en el departamento de atención al cliente de NewAir.
	El humidificador no tiene suficiente espacio libre.	Asegúrese de que haya al menos 5 pulgadas de espacio libre entre la parte posterior de la unidad y las paredes a los lados.
La luz no funciona.	Puede haber un problema con la placa de visualización.	Contacte al departamento de atención al cliente de NewAir.
El humidificador vibra mientras está en funcionamiento.	La unidad no está colocada en un piso nivelado o las patas de la unidad no están instaladas correctamente.	Asegúrese de que las patas de la unidad estén en la posición correcta y bien apretadas.
	La unidad no está nivelada.	Vease arriba.

Problem	Possible Causes	Solution
El humidificador hace mucho ruido.	Revise el abanico.	Revise el ventilador para asegurarse de que no haya escombros ni obstrucciones. De lo contrario, comuníquese con el Departamento de atención al cliente de NewAir.
La ventana izquierda muestra HH "Temperatura Alta"	La temperatura ambiente es muy alta.	Evite el uso a temperatura ambiente superior a 108 grados Fahrenheit.
	Fuga en el sistema de refrigeración o falla del ventilador interior.	Comuníquese con un técnico calificado para la reparación.
La ventana izquierda muestra LL "Temperatura baja"	La temperatura ambiente es muy baja.	Evite el uso a temperatura ambiente por debajo de 32 grados Fahrenheit.
	Fallo del sistema de refrigeración.	Comuníquese con un técnico calificado para reparaciones.
La ventana derecha muestra HH "Humedad Alta"	El aparato se encuentra en un entorno de alta humedad y muestra una humedad superior a la establecida en un 15% durante más de 48 horas.	Si hay agua en la caja de agua, debe drenarse en este momento.
	Fallo del sistema de refrigeración.	Comuníquese con un técnico calificado para reparaciones.
La ventana derecha muestra LL "Humedad baja"	La humedad es inferior a la establecida en un 15% durante más de 48 horas. Puede que no haya agua en la caja de agua.	Agrega agua a la caja de agua.
	Fallo del sistema de refrigeración.	Comuníquese con un técnico calificado para la reparación.

GARANTIA DEL FABRICANTE

Este aparato está cubierto por una garantía limitada del fabricante. Durante un año a partir de la fecha original de compra, el fabricante reparará o reemplazará cualquier pieza de este electrodoméstico que demuestre tener defectos de materiales y mano de obra, siempre que el electrodoméstico se haya utilizado en las condiciones de funcionamiento normales previstas por el fabricante.

Términos de garantía:

Durante el primer año, cualquier componente de este electrodoméstico que se encuentre defectuoso debido a los materiales o la mano de obra será reparado o reemplazado, a discreción del fabricante, sin cargo para el comprador original. El comprador será responsable de los gastos de traslado o transporte.

Exclusiones de garantía:

La garantía no se aplicará si el daño es causado por cualquiera de los siguientes:

- Fallo de alimentación
- Daños durante el transporte o al mover el aparato
- Suministro de energía inadecuado, como bajo voltaje, cableado doméstico defectuoso o fusibles inadecuados
- Accidente, alteración, mal uso o abuso del aparato como el uso de accesorios no aprobados, circulación de aire inadecuada en la habitación o condiciones de funcionamiento anormales (temperaturas extremas)
- Uso en aplicaciones comerciales o industriales
- Incendio, daños por agua, robo, guerra, disturbios, hostilidad o casos fortuitos como huracanes, inundaciones, etc.
- Uso de fuerza o daño causado por influencias externas
- Aparatos parcial o totalmente desmontados
- Exceso de desgaste por parte del usuario

Obtención del servicio:

Cuando haga un reclamo de garantía, tenga disponible la factura de compra original con la fecha de compra. Una vez confirmado que su electrodoméstico es elegible para el servicio de garantía, todas las reparaciones serán realizadas por un centro de reparación autorizado de Newair™. El comprador será responsable de los gastos de traslado o transporte. Las piezas y / o unidades de reemplazo serán nuevas, refabricadas o reacondicionadas y están sujetas a la discreción del fabricante. Para soporte técnico y servicio de garantía, envíe un correo electrónico a support@newairusa.com.