

INSTRUCTION MANUAL MANUAL DE INSTRUCCIONES MANUEL D'INSTRUCTIONS



GREENLEE®
A Textron Company

GT-65 • GT-95

Voltage and Continuity Testers

Verificadores de tensión y continuidad

Contrôleurs de tension et de continuité

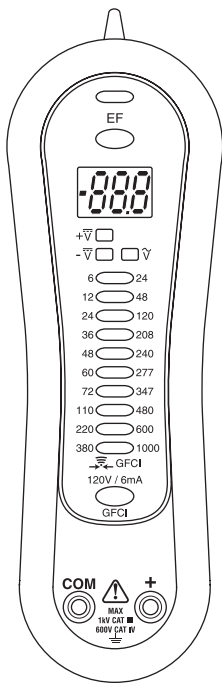

Read and understand all of the instructions and safety information in this manual before operating or servicing this tool.



Lea y entienda todas las instrucciones y la información sobre seguridad que aparecen en este manual, antes de manejar esta herramienta o darle mantenimiento.

Lire attentivement et bien comprendre toutes les instructions et les informations sur la sécurité de ce manuel avant d'utiliser ou de procéder à l'entretien de cet outil.

Description

The Greenlee GT-65 and GT-95 Voltage and Continuity Testers are intended to measure voltage and verify continuity. Each model has LEDs to indicate common voltages. They also have non-contact and single-probe voltage detection capability.

In addition, the GT-95 has an easy-to-read LCD and a shaker to signal AC voltage measurement. This model can trip a ground-fault circuit interrupter (GFCI). The LEDs glow green at low voltage, and change to red when the measured voltage presents a shock hazard.

Both models have an indicator self-test feature that allows the user to verify the functionality of the voltage-indicating LEDs, the continuity beeper, and the GT-95 LCD.

Safety

Safety is essential in the use and maintenance of Greenlee tools and equipment. This instruction manual and any markings on the tool provide information for avoiding hazards and unsafe practices related to the use of this tool. Observe all of the safety information provided.

Purpose of This Manual

This instruction manual is intended to familiarize all personnel with the safe operation and maintenance procedures for the Greenlee GT-65 and GT-95 Voltage and Continuity Testers.

Keep this manual available to all personnel. Replacement manuals are available upon request at no charge.

All specifications are nominal and may change as design improvements occur. Greenlee Textron Inc. shall not be liable for damages resulting from misapplication or misuse of its products.

® Registered: The color green for electrical test instruments is a registered trademark of Greenlee Textron Inc.

KEEP THIS MANUAL

Important Safety Information



SAFETY ALERT SYMBOL

This symbol is used to call your attention to hazards or unsafe practices which could result in an injury or property damage. The signal word, defined below, indicates the severity of the hazard. The message after the signal word provides information for preventing or avoiding the hazard.

⚠ DANGER

Immediate hazards which, if not avoided, **WILL** result in severe injury or death.

⚠ WARNING

Hazards which, if not avoided, **COULD** result in severe injury or death.

⚠ CAUTION

Hazards or unsafe practices which, if not avoided, **MAY** result in injury or property damage.



⚠ WARNING

Read and understand this material before operating or servicing this equipment. Failure to understand how to safely operate this tool could result in an accident causing serious injury or death.



Important Safety Information



⚠ WARNING

Electric shock hazard:

Contact with live circuits could result in severe injury or death.

⚠ WARNING

Electric shock and fire hazard:

- Do not expose this unit to rain or moisture.
- Do not use the unit if it is wet or damaged.
- Use test leads or accessories that are appropriate for the application. Refer to the category and voltage rating of the test lead or accessory.
- Inspect the test leads or accessory before use. They must be clean and dry, and the insulation must be in good condition.
- Use this unit for the manufacturer's intended purpose only, as described in this manual. Any other use can impair the protection provided by the unit.

Failure to observe these warnings could result in severe injury or death.

⚠ WARNING

Electric shock hazard:

- Do not apply more than the rated voltage between any two input terminals, or between any input terminal and earth ground.
- Do not contact the test lead tips or any uninsulated portion of the accessory.

Failure to observe these warnings could result in severe injury or death.

⚠ WARNING

Electric shock hazard:

- Do not operate with the case or battery cover open.
- Before opening the case or battery cover, remove the test leads from the circuit and shut off the unit.

Failure to observe these warnings could result in severe injury or death.

Important Safety Information

⚠ WARNING

Electric shock hazard:

- Unless measuring voltage, shut off and lock out power. Make sure that all capacitors are discharged. Voltage must not be present.
- Using this unit near equipment that generates electromagnetic interference can result in unstable or inaccurate readings.

Failure to observe these warnings could result in severe injury or death.

⚠ CAUTION

Electric shock hazard:

Do not change the measurement function while the test leads are connected to a component or circuit.

Failure to observe this precaution may result in injury and can damage the unit.

⚠ CAUTION

Electric shock hazard:

When testing GFCIs installed in two-wire systems (no ground wire available), the tester may give a false indication that the GFCI is not functioning properly. If this occurs, recheck the operation of the GFCI using the test and reset buttons. The GFCI test button feature will demonstrate proper operation.

Failure to observe this precaution may result in injury and can damage the unit.

⚠ CAUTION

Electric shock hazard:

- Do not attempt to repair this unit. It contains no user-serviceable parts.
- Do not expose the unit to extremes in temperature or high humidity. Refer to "Specifications."



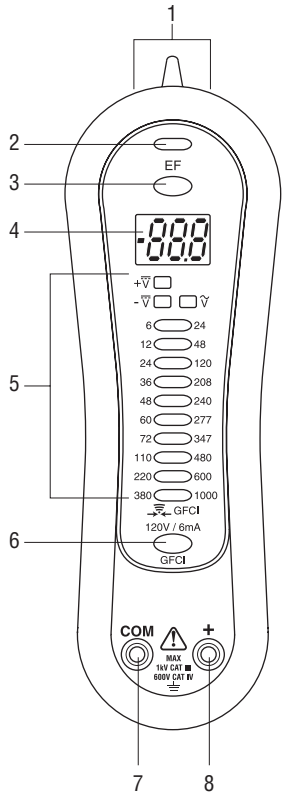

Failure to observe these precautions may result in injury and can damage the unit.

Identification

1. Non-contact voltage detection (EF) antenna
2. Non-contact voltage detection (EF) LED
3. Non-contact voltage detection (EF) button
4. Display (GT-95 only)
5. LEDs
6. GFCI test button (GT-95 only)
7. Negative, common (COM), or ground input terminal for all measurements
8. Positive (+) input terminal for all measurements



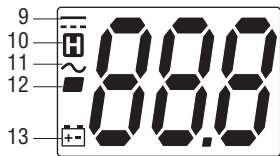

Display Icons

9.  DC volts
10.  Auto-Hold is activated
11.  AC volts
12.  Polarity indicator
13.  Low battery indicator



Symbols on the Unit

-  Warning—Read the instruction manual
-  Risk of electric shock
-  Double insulation

Using the Features

- **EF** Press and hold to detect the electric field that surrounds current-carrying conductors. The EF LED will blink once, and the beeper will emit a short sound. Signal strength is indicated by tone and flashing of the EF LED. For the GT-95, signal strength is also displayed as a series of dashes on the display.
 - Use the tester's built-in antenna (refer to the "Identification" section on the previous page) for tracing live circuits or locating a break in a wire.
 - For more precision, such as distinguishing between current-carrying and ground wires, connect a test lead to the + input terminal and use it as a probe.
- **Auto-Hold** This feature automatically activates when the tester is removed after making a voltage reading. The LEDs flash the last measured value for 10 seconds. The GT-95 LCD holds the last measured value and displays the  icon.
- **Overvoltage Warning** The 1000 VAC/380 VDC LED flashes if these levels are exceeded. The GT-95 LCD displays "OL" above 1000 V AC or DC.
- **Indicator Self-Test** Short the two test leads together. The Continuity LED will light, and the beeper will sound. With the leads still shorted, press and hold the **EF** button. The beeper will turn off. The 13 voltage-indicating LEDs will illuminate for approximately 2 to 3 seconds and then turn off. On the GT-95, five of the LEDs will change from green to red, and all the digits and icons in the LCD will be visible. At the conclusion of the test, the Continuity LED and beeper will then turn back on.
- **Shock Hazard Warning (GT-95 only)** The voltage LEDs are red if the measured voltage is above 54 VDC/30 VAC. Below these levels, the LEDs are green.
- **Shaker (GT-95 only)** If enabled, the shaker signals that an AC voltage greater than approximately 19 V is present between the test leads. To enable or disable this feature, remove the leads from any voltage or continuity source. Press and hold first the **GFCI** button and then the **EF** button.
 - The shaker will remain on until the buttons are released to confirm that this feature is enabled.
 - The shaker will turn on briefly to signal that this feature has been disabled.

Operation



⚠ WARNING

Electric shock hazard:

Contact with live circuits could result in severe injury or death.

⚠ CAUTION

Electric shock hazard:

Do not change the measurement function while the test leads are connected to a component or circuit.

Failure to observe this precaution may result in injury and can damage the unit.

1. Refer to “Typical Measurements” for specific measurement instructions.
2. Refer to the Test Table for test instructions.
3. Perform the Indicator Self-Test as described in “Using the Features.” Test the unit on a known functioning circuit or component.
 - If the unit does not function as expected on a known functioning circuit, replace the battery.
 - If the unit still does not function as expected, send the unit to Greenlee for repair. Refer to the instructions under the Warranty.
4. Take the reading from the circuit or component to be tested. The LEDs illuminate as shown in the LED Table.

Operation (cont'd)

Test Table

To test/verify this value:	Connect the red lead to:	Connect the black lead to:	The tester will indicate:
Continuity	Component or circuit under test	Component or circuit under test	Tone for resistance of 0 to 50 k Ω (approximately)
AC voltage	Component or circuit under test	Component or circuit under test	Voltage of 15 V or greater*
DC voltage	Component or circuit under test	Component or circuit under test	Voltage of 4.5 V or greater, plus polarity*
GFCI (GT-95 only)	Hot or live conductor	Earth ground	Refer to "Typical Measurements" for complete testing instructions.

* GT-95 also displays voltage on LCD.

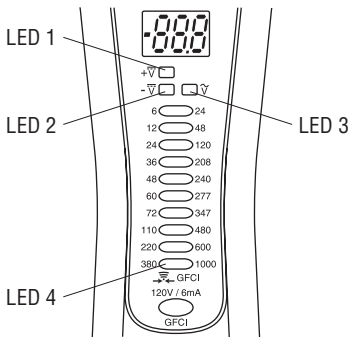

LED Table

LED Illuminated	Indication
LED 1	Positive (+) DC of 4.5 V or more
LED 2	Negative (-) DC of 4.5 V or more
LED 3	AC of 15 V or more
LED 4 only	Continuity present
Other voltage LEDs	Approximate voltage level

Typical Measurements

Continuity Check

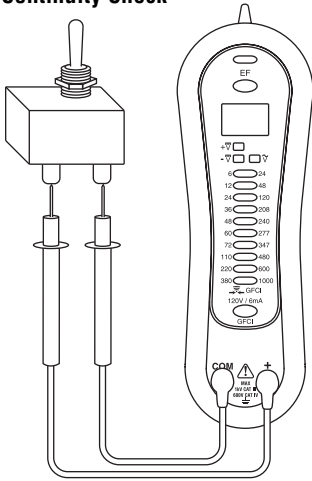

Voltage Measurement

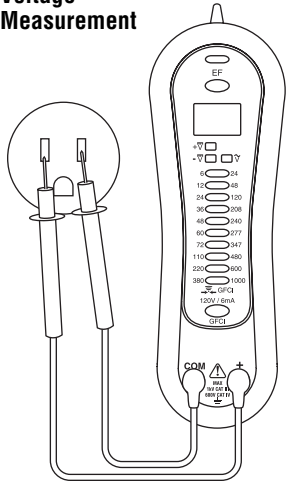

Electric Field Detection (EF)

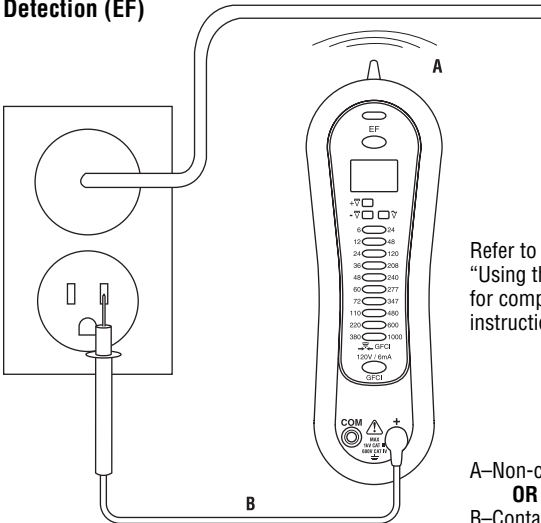

Refer to
“Using the Features”
for complete
instructions.

A-Non-contact
OR
B-Contact

Typical Measurements

GFCI Test (GT-95 only)

1. Consult the GFCI manufacturer's installation instructions to determine that the GFCI is installed in accordance with the manufacturer's specifications.
2. Check for correct wiring of the receptacle and all remotely connected receptacles on the branch circuit.
3. Operate the test button on the GFCI installed in the circuit. The GFCI must trip.
 - If the GFCI does not trip, do not use the circuit. Consult an electrician.
 - If the GFCI does trip, reset the GFCI. Then connect the GT-95 to the receptacle to be tested, as shown.
4. Press the **GFCI** button on the GT-95 for a minimum of 6 seconds when testing the GFCI condition.
 - The Continuity/GFCI LED will turn on when the GFCI button is depressed. It will turn off when the GFCI trips.
 - If the GT-95 fails to trip the GFCI, it suggests:
 - A wiring problem with a totally operable GFCI, or
 - proper wiring with a faulty GFCI.

Consult an electrician to check the condition of the wiring and GFCI.

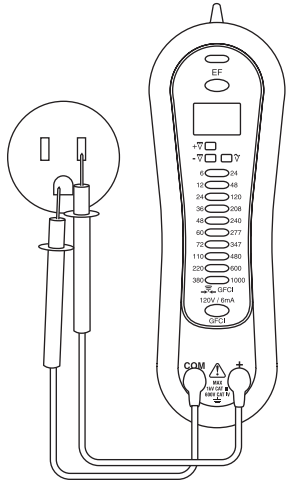

⚠ CAUTION

Electric shock hazard:

When testing GFCIs installed in two-wire systems (no ground wire available), the tester may give a false indication that the GFCI is not functioning properly. If this occurs, recheck the operation of the GFCI using the test and reset buttons. The GFCI button test function will demonstrate proper operation.

Failure to observe this precaution may result in injury and can damage the unit.

Specifications and Accuracy

Polarity: Automatic

Voltage Range: 19 to 1000 VAC, 5 to 1000 VDC

Internal Basic Load: 0.8 W at 600 V (approximate)

Input Impedance: 460 k Ω || 160 pF (nominal)

Number of LEDs: 14

LED Threshold: The following table gives nominal thresholds.

AC Tolerance: \pm (2.5% of reading + 4 V)

DC Tolerance: \pm (1% of reading + 2 V)

AC Marking	AC Threshold	DC Marking	DC Threshold
24	19	6	5
48	38	12	10
120	96	24	19
208	166	36	30
240	224	48	42
277	259	60	54
347	312	72	66
480	414	110	91
600	540	220	176
1000	800	380	304

Frequency Range: DC and 45 to 65 Hz

Test Current: Less than 2.5 mA

Wireless Electric Field Detection (EF):

Indication: Bar graph segments and audible beep tones are proportional to the field strength.

Detection Frequency: 50/60 Hz

Detection Antenna: Top of unit

Typical Voltage	GT-95 Bar Graph Indication
15 V to 55 V	—
30 V to 95 V	--
55 V to 170 V	---
above 120 V	----

Specifications and Accuracy (cont'd)

Continuity Test: 0 to 50 k Ω

Test Current (typical): 0.7 μ A

Open Circuit Voltage: Less than 2.0 VDC

Indication: Tone and LED

GFCI Test (for 120 V nominal circuits only—GFCI test is disabled above 132 V and below 80 V):

Test Current: 7.5 mA nominal at 120 V

Impedance: 16 k Ω nominal

Internal Load: 0.9 W @ 120 V

Operating/Storage Conditions: -10°C to 50°C (14°F to 122°F)

0% to 85% relative humidity

Altitude: 2000 m (6500') maximum

Pollution Degree: 2

Indoor use only

Remove batteries before storing.

Battery: Two 1.5 V batteries (AAA, NEDA 24A or IEC LR03)

Measurement Categories: CAT IV, 600 V / CAT III, 1000 V per UL 61010

GT-95 Only

Display: 3-digit LCD (999 maximum count)

Display Turn-on Voltage: 15 VAC, 5 VDC (nominal)

Voltage Resolution: 1 V (AC or DC)

LCD Accuracy:

ACV: \pm (2.5% of reading + 4 V)

DCV: \pm (1% of reading + 2 V)



Measurement Categories

These definitions were derived from the international safety standard for insulation coordination as it applies to measurement, control, and laboratory equipment. These measurement categories are explained in more detail by the International Electrotechnical Commission; refer to either of their publications: IEC 61010-1 or IEC 60664.

Measurement Category I

Signal level. Electronic and telecommunication equipment, or parts thereof. Some examples include transient-protected electronic circuits inside photocopiers and modems.

Measurement Category II

Local level. Appliances, portable equipment, and the circuits they are plugged into. Some examples include light fixtures, televisions, and long branch circuits.

Measurement Category III

Distribution level. Permanently installed machines and the circuits they are hard-wired to. Some examples include conveyor systems and the main circuit breaker panels of a building's electrical system.

Measurement Category IV

Primary supply level. Overhead lines and other cable systems. Some examples include cables, meters, transformers, and other exterior equipment owned by the power utility.

Statement of Conformity

Greenlee Textron Inc. is certified in accordance with ISO 9000 (2000) for our Quality Management Systems.

The instrument enclosed has been checked and/or calibrated using equipment that is traceable to the National Institute for Standards and Technology (NIST).

Maintenance

CAUTION

Electric shock hazard:

- Do not attempt to repair this unit. It contains no user-serviceable parts.
- Do not expose the unit to extremes in temperature or high humidity. Refer to “Specifications.”

Failure to observe these precautions may result in injury and can damage the unit.

Battery Replacement

WARNING

Electric shock hazard:

- Do not operate with the case or battery cover open.
- Before opening the case or battery cover, remove the test leads from the circuit and shut off the unit.

Failure to observe these warnings could result in severe injury or death.

1. Disconnect the unit from the circuit.
2. Remove the two screws from the battery cover.
3. Remove the battery cover.
4. Replace the batteries (observe polarity).
5. Replace the cover and screws.

Cleaning

Periodically wipe the case with a damp cloth and mild detergent; do not use abrasives or solvents.

Descripción

Los Verificadores de tensión y continuidad GT-65 y GT-95 de Greenlee han sido diseñados para medir tensión y verificar continuidad. Cada modelo incluye diodos emisores de luz (LED) para indicar tensiones comunes. Incluyen además la capacidad para detectar la tensión sin hacer contacto o con una sola sonda.

Asimismo, el modelo GT-95 cuenta con una pantalla de cristal líquido (LCD) fácil de leer y un vibrador para indicar mediciones de tensión de CA. Este modelo puede accionar un interruptor de circuito de falla a tierra (GFCI). Los diodos emisores de luz (LED) brillan de color verde a tensiones bajas y cambian a color rojo cuando la tensión medida representa un peligro de descarga eléctrica.

Ambos modelos incluyen una función de autoverificación del indicador que le permite al usuario verificar la funcionalidad de los diodos emisores de luz (LED) indicadores de tensión, el emisor de tono audible de continuidad y la pantalla de cristal líquido (LCD) de la unidad GT-95.

Acerca de la seguridad

Es fundamental observar métodos seguros al utilizar y dar mantenimiento a las herramientas y equipo Greenlee. Este manual de instrucciones y todas las marcas que ostenta la herramienta le ofrecen la información necesaria para evitar riesgos y hábitos poco seguros relacionados con su uso. Siga toda la información sobre seguridad que se proporciona.

Propósito de este manual

Este manual de instrucciones tiene como propósito familiarizar a todo el personal con los procedimientos de operación y mantenimiento seguros para los Verificadores de tensión y continuidad, modelos GT-65 y GT-95 de Greenlee.

Manténgalo siempre al alcance de todo el personal. Puede obtener copias adicionales de manera gratuita, previa solicitud.

Todas las especificaciones son nominales y pueden cambiar conforme tengan lugar mejoras de diseño. Greenlee Textron Inc. no se hace responsable de los daños que puedan surgir de la mala aplicación o mal uso de sus productos.

® Registrado: El color verde para instrumentos de verificación eléctricos es una marca registrada de Greenlee Textron Inc.

CONSERVE ESTE MANUAL

Importante Información sobre Seguridad



SÍMBOLO DE ALERTA SOBRE SEGURIDAD

Este símbolo se utiliza para indicar un riesgo o práctica poco segura que podría ocasionar lesiones o daños materiales. Cada uno de los siguientes términos denota la gravedad del riesgo. El mensaje que sigue a dichos términos le indica cómo puede evitar o prevenir ese riesgo.

⚠ PELIGRO

Peligros inmediatos que, de no evitarse, OCASIONARÁN graves lesiones o incluso la muerte.

⚠ ADVERTENCIA

Peligros que, de no evitarse, PODRÍAN OCASIONAR graves lesiones o incluso la muerte.

⚠ ATENCIÓN

Peligro o prácticas peligrosas que, de no evitarse, PUEDEN OCASIONAR lesiones o daños materiales.



⚠ ADVERTENCIA

Lea y entienda este documento antes de manejar esta herramienta o darle mantenimiento. Utilizarla sin comprender cómo manejarla de manera segura podría ocasionar un accidente y, como resultado de éste, graves lesiones o incluso la muerte.

Importante Información sobre Seguridad



⚠ADVERTENCIA

Peligro de electrocución:

El contacto con circuitos activados podría ocasionar graves lesiones o incluso la muerte.

⚠ADVERTENCIA

Peligro de electrocución e incendio:

- No exponga esta unidad ni a la lluvia ni a la humedad.
- No utilice esta unidad si se encuentra mojada o dañada.
- Utilice cables de prueba y accesorios que sean apropiados para la aplicación que se va a realizar. Consulte la información sobre categoría y tensión nominal del cable de prueba o el accesorio.
- Revise minuciosamente los cables de prueba o el accesorio, antes de utilizarlos. Deberán estar limpios y secos, y su forro aislante deberá hallarse en buenas condiciones.
- Utilícela únicamente para el propósito para el que ha sido diseñada por el fabricante, tal como se describe en este manual. Cualquier otro uso puede menoscabar la protección proporcionada por la unidad.

De no observarse estas advertencias podrían sufrirse graves lesiones o incluso la muerte.

⚠ADVERTENCIA

Peligro de electrocución:

- No aplique más de la tensión nominal entre dos terminales de entrada cualesquiera, o entre una terminal de entrada cualquiera y una conexión a tierra.
- No toque las puntas de los cables de prueba ni ninguna parte del accesorio que carezca de forro aislante.

De no observarse estas advertencias podrían sufrirse graves lesiones o incluso la muerte.

⚠ADVERTENCIA

Peligro de electrocución:

- No haga funcionar esta unidad con la caja o la tapa del compartimiento de las pilas abierta.
- Antes de abrir la caja o la tapa del compartimiento de las pilas, retire del circuito los cables de prueba y apague la unidad.

De no observarse estas advertencias podrían sufrirse graves lesiones o incluso la muerte.

Importante Información sobre Seguridad

⚠ ADVERTENCIA

Peligro de electrocución:

- A menos que vaya a medir tensión, apague y bloquee la energía. Asegúrese de que todos los condensadores estén totalmente sin carga. No debe haber tensión alguna.
- Al utilizar esta unidad cerca de equipo que genere interferencia electromagnética quizá se obtenga una lectura inexacta e inestable.

De no observarse estas advertencias podrían sufrirse graves lesiones o incluso la muerte.

⚠ ATENCIÓN

Peligro de electrocución:

No cambie la función de medición mientras los cables de prueba estén conectados a un componente o circuito.

De no observarse esta advertencia pudieran sufrirse lesiones o daños a la unidad.

⚠ ATENCIÓN

Peligro de electrocución:

Al verificar interruptores de circuito de falla a tierra (GFCI) en sistemas bifilares (sin cable de conexión a tierra), el verificador podría indicar erróneamente que el GFCI no está funcionando de manera correcta. Si esto sucede, vuelva a verificar el funcionamiento del GFCI mediante los botones de prueba y restablecimiento. La función del botón de prueba del GFCI demostrará el funcionamiento correcto.

De no observarse esta advertencia pudieran sufrirse lesiones o daños a la unidad.

⚠ ATENCIÓN

Peligro de electrocución:

- No intente reparar esta unidad, ya que contiene partes que deben recibir mantenimiento por parte de un profesional.
- No exponga la unidad a ambientes de temperatura extrema o altos niveles de humedad. Consulte la sección “Especificaciones”.



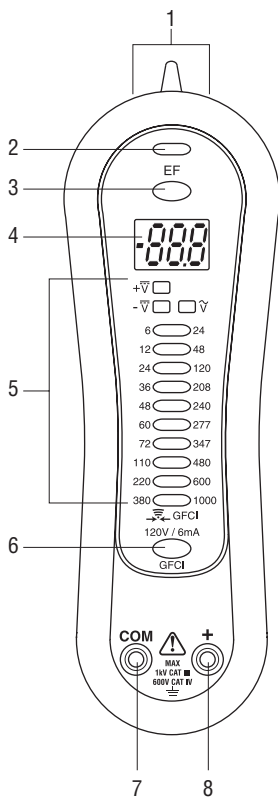

De no observarse estas precauciones pudieran sufrirse lesiones o daños a la unidad.

Identificación

1. Antena de detección de tensión sin hacer contacto (EF)
2. LED de detección de tensión sin hacer contacto (EF)
3. Botón de detección de tensión sin hacer contacto (EF)
4. Pantalla (Modelo GT-95 solamente)
5. Diodos emisores de luz (LED)
6. Botón de prueba de GFCI (Modelo GT-95 solamente)
7. Terminal de entrada a tierra, común (COM), o negativa, para todo tipo de mediciones
8. Terminal de entrada positiva (+) para todas las mediciones



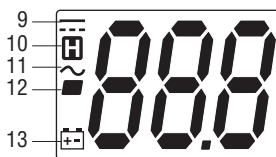

Iconos de la pantalla

9.  Voltios de CC
10.  Se activa la función de Retención automática
11.  Voltios de CA
12.  Indicador de polaridad
13.  Indicador de pila baja



Símbolos en la unidad

-  Advertencia — Lea el manual de instrucciones
-  Peligro de electrocución
-  Doble forro aislante

Cómo utilizar las distintas funciones

- **EF** Oprima y mantenga este botón para detectar el campo eléctrico alrededor de los conductores que conducen corriente. El LED EF parpadeará una vez, y el emisor de tono audible emitirá un sonido corto. La intensidad de la señal se indica por medio del tono y el parpadeo del LED EF. Para el modelo GT-95, la intensidad de la señal también se muestra como una serie de guiones en la pantalla.
 - Utilice la antena integrada del verificador (consulte la sección “Identificación” en la página anterior) a fin de rastrear circuitos activados o localizar un punto de rotura en un alambre.
 - Para obtener una mayor precisión, por ejemplo para distinguir entre alambres conectados a tierra y alambres portadores de corriente, conecte un cable de prueba a la terminal de entrada + y utilícelo como una sonda.
- **Retención automática** Esta función se activa automáticamente cuando se retira el verificador después de realizar una lectura de tensión. Los diodos indicadores de luz (LED) parpadean durante 10 segundos indicando el último valor medido. La pantalla de cristal líquido (LCD) de la unidad GT-95 retiene el último valor medido y muestra el icono .
- **Advertencia de sobretensión** El LED 1000V CA/380V CC parpadea si se excede estos niveles. La pantalla de la unidad GT-95 muestra “OL” por encima de 1000V CA o CC.
- **Autoverificación del indicador** Conecte los dos cables de prueba entre sí para ponerlos en cortocircuito. El LED de continuidad se iluminará, y el emisor de tono audible emitirá un sonido. Con los cables de prueba aún cortocircuitados, oprima y mantenga el botón **EF**. El emisor de tono audible se desactivará. Los 13 diodos emisores de luz (LED) indicadores de tensión se iluminarán durante aproximadamente 2 a 3 segundos y luego se apagarán. En la unidad GT-95, cinco de los diodos emisores de luz (LED) cambiarán de color verde a rojo, y se podrán ver todos los dígitos y los iconos en la pantalla de cristal líquido (LCD). Al final de la prueba, el LED de continuidad y el emisor de tono audible se volverán a activar.
- **Advertencia de peligro de descarga eléctrica (Modelo GT-95 solamente)** Los diodos emisores de luz (LED) de tensión aparecen de color rojo si la tensión medida es superior a 54V CC/30V CA. Por debajo de estos niveles, los diodos emisores de luz (LED) aparecen de color verde.
- **Vibrador (Modelo GT-95 solamente)** Si está habilitado, el vibrador indica que una tensión de CA mayor de aproximadamente 19 V se halla presente entre los cables de prueba. Para habilitar o deshabilitar esta función, retire los cables de prueba de cualquier fuente de tensión o continuidad. Oprima y mantenga primero el botón **GFCI** y luego el botón **EF**.
 - El vibrador permanecerá encendido hasta que se suelten los botones para confirmar que se ha habilitado la función.
 - El vibrador se encenderá momentáneamente para indicar que se ha deshabilitado la función.

Operación



⚠ ADVERTENCIA

Peligro de electrocución:

El contacto con circuitos activados podría ocasionar graves lesiones o incluso la muerte.

⚠ ATENCIÓN

Peligro de electrocución:

No cambie la función de medición mientras los cables de prueba estén conectados a un componente o circuito.

De no observarse esta advertencia pudieran sufrirse lesiones o daños a la unidad.

1. Consulte la sección “Mediciones más comunes” en relación con las instrucciones específicas para cada tipo de medición.
2. Consulte la “Tabla de verificación” en relación con las instrucciones para efectuar verificaciones.
3. Realice una Autoverificación del indicador según se describe en “Cómo utilizar las distintas funciones.” Pruebe la unidad en un circuito o componente que se sabe está funcionando perfectamente.
 - Si la unidad no funciona como debería en un circuito que se sabe está funcionando perfectamente, reemplace la pila.
 - Si sigue sin funcionar como debería, devuélvala a Greenlee a fin de que sea reparada. Consulte las instrucciones en la sección “Garantía”.
4. Anote la lectura del circuito o componente que se está verificando. Los diodos emisores de luz (LED) se iluminan según se muestra en las Tablas de los LED.

Operación (continuación)

Tabla de verificación

Para probar/ verificar este valor:	Conecte el cable de prueba de color rojo a:	Conecte el cable de prueba de color negro a:	El verificador indicará:
Continuidad	Componente o circuito bajo prueba	Componente o circuito bajo prueba	Tono para resistencia de 0 a 50 k Ω
Tensión de CA	Componente o circuito bajo prueba	Componente o circuito bajo prueba	Tensión de 15 V o mayor*
Tensión de CC	Componente o circuito bajo prueba	Componente o circuito bajo prueba	Tensión de 4,5 V o mayor, más polaridad*
GFCI (Modelo GT-95 solamente)	Conductor cargado o energizado	Conexión a tierra	Consulte la sección "Mediciones más comunes" en relación con las instrucciones completas para la realización de pruebas.

* El modelo GT-95 también muestra la tensión en la pantalla de cristal líquido (LCD).



Tabla de los LED

LED iluminado	Indicación
LED 1	CC Positiva (+) de 4,5 V o más
LED 2	CC Negativa (-) de 4,5 V o más
LED 3	CA de 15 V o más
LED 4 solamente	Continuidad presente
Otros diodos emisores de luz (LED) de tensión	Nivel de tensión aproximado

Mediciones más comunes

Verificación de continuidad

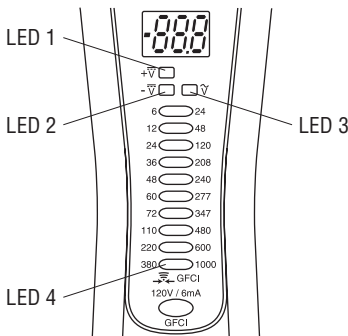
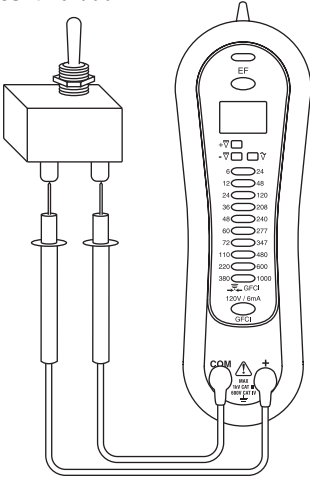

Medición de tensión

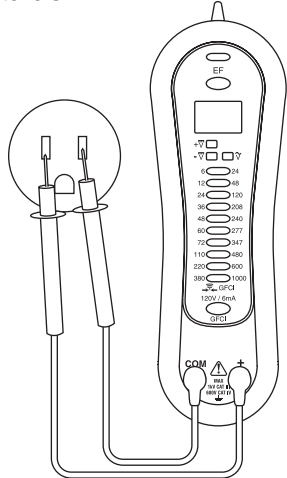

Detección de campo eléctrico (EF)

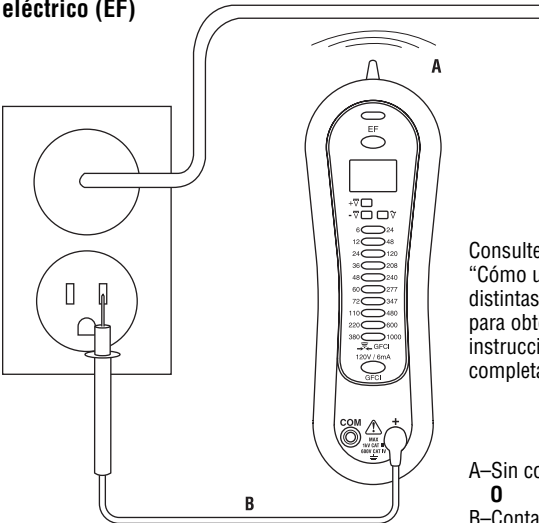

Consulte la sección
“Cómo utilizar las
distintas funciones”
para obtener
instrucciones
completas.

A—Sin contacto
0
B—Contacto

Mediciones más comunes

Prueba de GFCI (Modelo GT-95 solamente)

- Consulte las instrucciones de instalación del fabricante del GFCI para verificar que el GFCI esté instalado conforme a las especificaciones del fabricante.
- Revise para verificar que el receptáculo y todos los receptáculos conectados de manera remota estén cableados correctamente.
- Opere el botón de prueba del GFCI instalado en el circuito. El GFCI debe dispararse.
 - Si el GFCI no se dispara, no utilice ese circuito. Consulte a un electricista.
 - Si el GFCI sí se dispara, restablézcalo. Luego conecte la unidad GT-95 en el receptáculo que se va a comprobar, según se muestra
- Oprija el botón **GFCI** en la unidad GT-95 por un máximo de 6 segundos cuando esté verificando la condición del GFCI.
 - El LED GFCI/Continuidad se encenderá cuando se oprime el botón GFCI. Luego se apagará cuando el GFCI se dispara.
 - Si la unidad GT-95 no dispara el GFCI, probablemente:
 - existe un problema de cableado con un GFCI completamente funcional, o
 - el cableado es correcto pero el GFCI está averiado.

Consulte a un electricista para verificar las condiciones del cableado y del GFCI.

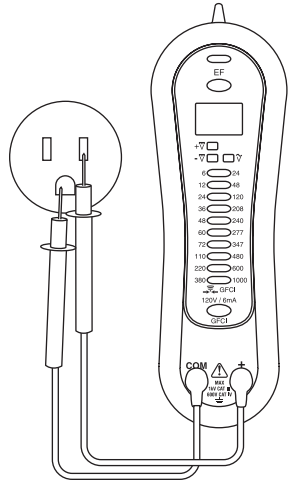

⚠ ATENCIÓN

Peligro de electrocución:

Al verificar interruptores de circuito de falla a tierra (GFCI) en sistemas bifilares (sin cable de conexión a tierra), el verificador podría indicar erróneamente que el GFCI no está funcionando de manera correcta. Si esto sucede, vuelva a verificar el funcionamiento del GFCI mediante los botones de prueba y restablecimiento. La función del botón de prueba del GFCI demostrará el funcionamiento correcto.

De no observarse esta advertencia pudieran sufrirse lesiones o daños a la unidad.

Especificaciones y Precisión

Polaridad: Automática

Escala de tensión: 19 a 1000V CA, 5 a 1000V CC

Carga interna básica: 0,8 W a 600 V (aproximadamente)

Impedancia de entrada: 460 k Ω || 160 pF (nominal)

Cantidad de diodos emisores de luz (LED): 14

Umbral de diodos emisores de luz (LED): La siguiente tabla muestra los umbrales nominales.

Tolerancia de CA: \pm (2,5% de lectura + 4 V)

Tolerancia de CC: \pm (1% de lectura +2 V)

Marca de CA	Umbral de CA	Marca de CC	Umbral de CC
24	19	6	5
48	38	12	10
120	96	24	19
208	166	36	30
240	224	48	42
277	259	60	54
347	312	72	66
480	414	110	91
600	540	220	176
1000	800	380	304

Gama de frecuencia: CC y 45 a 65 Hz

Corriente de verificación: Menos de 2,5 mA

Detección de campos eléctricos sin alambres (EF):

Indicación: Los segmentos del gráfico de barras y los tonos audibles son proporcionales a la intensidad del campo.

Frecuencia de detección: 50/60 Hz

Antena de detección: En la parte superior de la unidad

Tensión típica	Indicación de gráfico de barras para la unidad GT-95
15 V a 55 V	—
30 V a 95 V	--
55 V a 170 V	---
más de 120 V	----

Especificaciones y Precisión (continuación)

Verificación de continuidad: 0 a 50 k Ω

Corriente de verificación (típica): 0,7 μ A

Tensión de circuito abierto: Menos de 2,0V CC

Indicación: Tono y diodo emisor de luz (LED)

Verificación de GFCI (para circuitos nominales de 120 V solamente—la verificación de GFCI se deshabilita por encima de 132 V y por debajo de 80 V):

Corriente de verificación: 7,5 mA nominales a 120V

Impedancia: 16 k Ω nominal

Carga interna: 0,9 W a 120 V

Condiciones de operación/almacenamiento: -10°C a 50°C (14°F a 122°F)

0% a 85% de humedad relativa

Altura: 2.000 m (6.500 pies) máximo

Grado de contaminación: 2

Uso en interiores únicamente

Retire las pilas antes de guardar la unidad.

Pila: Dos pilas de 1,5 V (AAA, NEDA 24 A o IEC LR03)

Categorías de mediciones: CAT IV, 600 V; CAT III, 1000 V por UL 61010

Modelo GT-95 solamente

Pantalla: de cristal líquido (LCD), de tres dígitos (resolución máxima de 999 puntos)

Tensión de activación de la pantalla: 15V CA, 5V CC (nominal)

Resolución de tensión: 1 V (CA o CC)

Precisión de la pantalla de cristal líquido (LCD):

V CA: \pm (2,5% de lectura + 4 V)

V CC: \pm (1% de lectura + 2 V)

Categorías de medición

Las siguientes definiciones proceden de la norma de seguridad internacional sobre la coordinación de aislamientos tal y como se aplica a equipos de medición, control y laboratorio. En las publicaciones IEC 61010-1 y IEC 60664 de la International Electrotechnical Commission (Comisión Electrotécnica Internacional) se detallan más a fondo estas categorías de medición.

Categoría de medición I

Nivel de señal. Equipo electrónico y de telecomunicaciones, o partes del mismo. Como ejemplo pueden citarse los circuitos electrónicos protegidos contra tensiones momentáneas dentro de fotocopiadores y modems.

Categoría de medición II

Nivel local. Aparatos eléctricos, equipo portátil, y los circuitos a los que están conectados. Como ejemplo pueden citarse dispositivos de iluminación, televisores y circuitos de rama larga.

Categoría de medición III

Nivel de distribución. Máquinas instaladas permanentemente y los circuitos a los que están cableados. Como ejemplo pueden citarse sistemas conductores y los paneles del interruptor automático principal del sistema eléctrico de un edificio.

Categoría de medición IV

Nivel de abastecimiento primario. Líneas aéreas y otros sistemas de cable. Como ejemplo pueden citarse cables, medidores, transformadores y cualquier otro equipo exterior perteneciente a la empresa de servicio eléctrico.

Declaración de conformidad

Greenlee Textron Inc. cuenta con certificación conforme a ISO 9000 (2000) para nuestros Sistemas de Gerencia de Calidad.

El instrumento provisto ha sido inspeccionado y/o calibrado mediante el uso de equipo reconocido por el Instituto Nacional de Normas y Tecnologías (*National Institute for Standards and Technology* [NIST]).

Mantenimiento

ATENCIÓN

Peligro de electrocución:

- No intente reparar esta unidad, ya que contiene partes que deben recibir mantenimiento por parte de un profesional.
- No exponga la unidad a ambientes de temperatura extrema o altos niveles de humedad. Consulte la sección “Especificaciones”.

De no observarse estas precauciones pudieran sufrirse lesiones o daños a la unidad.

Cómo reemplazar las pilas

ADVERTENCIA

Peligro de electrocución:

- No haga funcionar esta unidad con la caja o la tapa del compartimiento de las pilas abierta.
- Antes de abrir la caja o la tapa del compartimiento de las pilas, retire del circuito los cables de prueba y apague la unidad.

De no observarse estas advertencias podrían sufrirse graves lesiones o incluso la muerte.

1. Desconecte la unidad del circuito.
2. Retire los dos tornillos de la tapa del compartimiento de las pilas.
3. Retire la tapa del compartimiento de las pilas.
4. Reemplace las pilas (fíjese en la polaridad).
5. Vuelva a colocar la tapa y los tornillos.

Limpieza

Limpie periódicamente la caja utilizando un paño húmedo y detergente suave; no utilice abrasivos ni solventes.

Description

Les contrôleurs de tension et de continuité GT-65 et GT-95 sont conçus pour mesurer la tension et vérifier la continuité. Chaque modèle comporte des DEL qui indiquent les tensions communes. Ils peuvent également détecter la tension sans contact et avec une seule sonde.

En outre, le GT-95 est équipé d'un afficheur à cristaux liquides (ACL) facile à lire et d'un vibreur qui indique la mesure de tension c.a. Ce modèle peut déclencher un interrupteur de fuite à la terre (GFCI). Les DEL émettent une lueur verte à basse tension et passent au rouge lorsque la tension mesurée présente des risques de décharge électrique.

Les deux modèles sont équipés d'un autocontrôle des indicateurs qui permet à l'utilisateur de vérifier la fonctionnalité des DEL de tension, la sonnerie de continuité et l'ACL du GT-95.

Sécurité

Lors de l'utilisation et de l'entretien des outils et des équipements de Greenlee, votre sécurité est une priorité. Ce manuel d'instructions et toute étiquette sur l'outil fournit des informations permettant d'éviter des dangers ou des manipulations dangereuses liées à l'utilisation de cet outil. Suivre toutes les consignes de sécurité indiquées.

Dessein de ce manuel

Ce manuel d'instructions est conçu pour que le personnel puisse se familiariser avec les méthodes d'utilisation et d'entretien sûres des vérificateurs de tension et de continuité GT-65 et GT-95 de Greenlee.

Mettre ce manuel à la disposition de tous les employés. On peut obtenir des exemplaires gratuits sur simple demande.

Toutes les spécifications sont nominales et peuvent changer avec l'amélioration de la conception. Greenlee Textron Inc. ne peut être tenue responsable des dommages résultant d'une application inappropriée ou d'un mauvais usage de ses produits.

® Enregistré : La couleur verte des instruments de vérification électrique est une marque de commerce déposée de Greenlee Textron Inc.

CONSERVER CE MANUEL

Consignes de sécurité importantes



SYMBOLE D'AVERTISSEMENT

Ce symbole met en garde contre les risques et les manipulations dangereuses pouvant entraîner des blessures ou l'endommagement du matériel. Le mot indicateur, défini ci-dessous, indique la gravité du danger. Le message qui suit le mot indicateur indique comment empêcher le danger.

⚠ DANGER

Danger immédiat qui, s'il n'est pas pris en considération ENTRAINERA des blessures graves, voire mortelles.

⚠ AVERTISSEMENT

Danger qui, s'il n'est pas pris en considération, POURRAIT entraîner des blessures graves, voire mortelles.

⚠ ATTENTION

Dangers ou manipulations dangereuses qui, s'ils ne sont pas pris en considération, POURRAIENT EVENTUELLEMENT entraîner des dommages à la propriété ou causer des blessures.



⚠ AVERTISSEMENT

Lire attentivement et bien comprendre cette documentation avant d'utiliser ou de procéder à l'entretien de cet équipement. Négliger de comprendre comment utiliser cet outil en toute sécurité pourrait provoquer un accident et entraîner des blessures graves, voire mortelles.

Consignes de sécurité importantes



⚠️ AVERTISSEMENT

Risques de décharge électrique :

Un contact avec des circuits sous tension pourrait entraîner des blessures graves, voire mortelles.

⚠️ AVERTISSEMENT

Risques de décharge électrique et d'incendie :

- Ne pas exposer cet appareil à la pluie ou à l'humidité.
- Ne pas utiliser cet appareil s'il est mouillé ou endommagé.
- Utiliser des fils d'essai ou des accessoires conformes à l'application. Se reporter à la catégorie et la tension nominale du fil d'essai ou de l'accessoire.
- Vérifier les fils d'essai ou l'accessoire avant de les utiliser. La pièce (ou les pièces) doit être propre(s) et sèche(s) et l'isolation en bon état.
- Utiliser cet appareil uniquement dans le but pour lequel il a été conçu, comme il est décrit dans ce manuel. Toute autre utilisation peut altérer le système de protection de cet appareil.

L'inobservation de ces consignes pourrait entraîner des blessures graves, voire mortelles.

⚠️ AVERTISSEMENT

Risques de décharge électrique :

- Ne pas appliquer plus que la tension nominale entre deux bornes d'entrée, ou entre une borne d'entrée et une prise de terre.
- Ne pas entrer en contact avec les extrémités des fils d'essai ou avec toute autre partie non isolée de l'accessoire.

L'inobservation de ces consignes pourrait entraîner des blessures graves, voire mortelles.

⚠️ AVERTISSEMENT

Risques de décharge électrique :

- Ne pas utiliser lorsque la pile ou le boîtier est ouvert.
- Avant d'ouvrir le boîtier ou le couvercle du compartiment à piles, retirer les fils d'essai du circuit et mettre l'appareil hors tension.

L'inobservation de ces consignes pourrait entraîner des blessures graves, voire mortelles.

Consignes de sécurité importantes

⚠️ AVERTISSEMENT

Risques de décharge électrique :

- Sauf si l'on mesure la tension, mettre hors tension et verrouiller la source d'alimentation. S'assurer que tous les condensateurs sont déchargés. Aucune tension ne doit être présente.
- L'utilisation de cet appareil à proximité d'équipements qui génèrent des interférences électromagnétiques peut produire des lectures instables ou erronées.

L'inobservation de ces consignes pourrait entraîner des blessures graves, voire mortelles.

⚠️ ATTENTION

Risques de décharge électrique :

Ne pas modifier la fonction de mesure pendant que les fils d'essai sont connectés à un composant ou à un circuit.

L'inobservation de cette consigne pourrait endommager l'appareil et entraîner des blessures.

⚠️ ATTENTION

Risques de décharge électrique :

Lors de la vérification d'interrupteurs de mise à la terre dans des systèmes à deux fils (aucun fil de terre disponible), le contrôleur pourrait donner une indication erronée selon laquelle l'interrupteur ne fonctionne pas correctement. Dans ce cas, revérifier le fonctionnement de l'interrupteur de mise à la terre en utilisant les boutons de vérification et de réinitialisation. L'interrupteur de mise à la terre indiquera un fonctionnement correct.

L'inobservation de cette consigne pourrait endommager l'appareil et entraîner des blessures.

⚠️ ATTENTION

Risques de décharge électrique :

- Ne pas tenter de réparer cet appareil. Il ne comporte aucune pièce pouvant être réparée.
- Ne pas exposer l'appareil à des températures ou à une humidité extrêmes. Se reporter à la section des « Spécifications ».



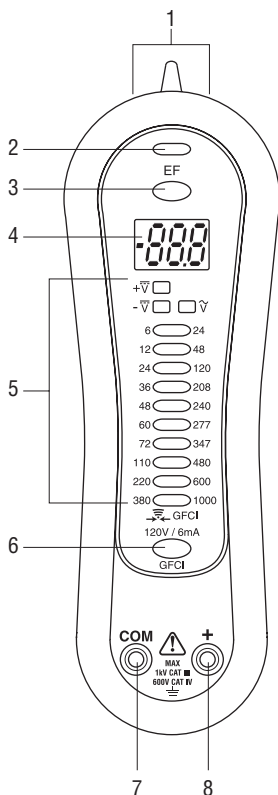

L'inobservation de ces consignes pourrait endommager l'appareil et entraîner des blessures.

Identification

1. Antenne (EF) de détection de tension sans contact
2. DEL (EF) de détection de tension sans contact
3. Bouton (EF) de détection de tension sans contact
4. Afficheur (GT-95 seulement)
5. DEL
6. Bouton de vérification d'interrupteur de mise à la terre (GFCI) (GT-95 seulement)
7. Borne d'entrée négative, commune (COM) ou de mise à la masse, pour toutes les mesures
8. Borne d'entrée positive (+) pour toutes les mesures



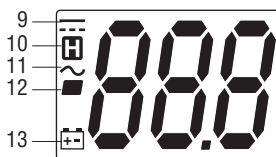

Icônes de l'afficheur

9.  Volts c.c.
10.  Maintien auto activé
11.  Volts c.a.
12.  Indicateur de polarité
13.  Indicateur de pile faible



Symboles apparaissant sur l'appareil

-  Avertissement—Lire le manuel d'instructions
-  Risques de décharge électrique
-  Isolation double

Utilisation des fonctions

- **EF** Appuyer et maintenir pour détecter le champ électrique entourant les conducteurs sous tension. La DEL EF clignote une fois et la sonnerie émet un son court. La puissance de signal est indiquée par la tonalité et le clignotement de la DEL EF. Pour le GT-95, la puissance de signal est également affichée comme une série de traits.
 - Utiliser l'antenne incorporée dans le contrôleur (consulter la section « Identification » de la page précédente) pour détecter des circuits sous tension ou un bris de fil.
 - Afin de distinguer les fils de façon plus précise, entre les câbles sous tension et ceux de mise à la terre par exemple, brancher un fil d'essai à la borne positive (+) et l'utiliser comme une sonde.
- **Maintien auto** Cette fonction s'active automatiquement lorsque le contrôleur est débranché après une lecture de tension. Les DEL font clignoter la dernière valeur mesurée pendant 10 secondes. Le GT-95 maintient la dernière valeur mesurée et affiche l'icône .
- **Avertissement de surtension** Les DEL 1000 V c.a./380 V c.a. clignotent si ces niveaux sont dépassés. Le GT-95 affiche « OL » au-dessus de 1000 V c.a. ou c.c.
- **Autocontrôle des indicateurs** Met en court-circuit les deux fils d'essai. La DEL de continuité s'allume et la sonnerie émet un son. Alors que les fils sont encore court-circuités, maintenir appuyé le bouton **EF**. La sonnerie s'arrête. Les 13 DEL indiquant la tension s'allument pendant environ 2 à 3 secondes puis s'éteignent. Sur le GT-95, cinq des DEL passent du vert au rouge et tous les chiffres et les icônes de l'ACL seront visibles. A la fin de la vérification, les DEL de continuité et la sonnerie seront réactivés.
- **Avertissement de risque de décharge (GT-95 seulement)** Les DEL de tension passent au rouge si la tension mesurée est supérieure à 54 V c.c./30 V c.a. En dessous de ces niveaux, les DEL passent au vert.
- **Vibrateur (GT-95 seulement)** S'il est activé, le vibreur indique qu'une tension c.a. supérieure à environ 19 volts est présente entre les fils d'essai. Pour activer ou désactiver cette fonction, enlever les fils de toute source de tension ou de continuité. Maintenir appuyé le premier bouton d'interrupteur de fuite à la terre (**GFCI**) puis le bouton **EF**.
 - Le vibreur reste activé jusqu'à ce que ces boutons soient relâchés pour confirmer que cette fonction est activée.
 - Le vibreur s'active brièvement pour signaler que cette fonction a été désactivée.

Utilisation



⚠️ AVERTISSEMENT

Risques de décharge électrique :

Un contact avec des circuits sous tension pourrait entraîner des blessures graves, voire mortelles.

⚠️ ATTENTION

Risques de décharge électrique :

Ne pas modifier la fonction de mesure pendant que les fils d'essai sont connectés à un composant ou à un circuit.

L'inobservation de cette consigne pourrait endommager l'appareil et entraîner des blessures.

1. Se reporter aux « Mesures types » pour obtenir des instructions de mesure spécifiques.
2. Le tableau de vérification contient des instructions relatives à la vérification.
3. Effectuer l'autocontrôle des indicateurs, comme il est décrit dans la section « Utilisation des fonctions ». Vérifier l'appareil sur un circuit ou sur un composant connu.
 - Si l'appareil ne fonctionne pas comme prévu sur un circuit dont le fonctionnement est connu, remplacer la pile.
 - Si l'appareil ne fonctionne toujours pas comme prévu, le renvoyer à Greenlee pour qu'il soit réparé. Se reporter aux instructions de la garantie.
4. Lire le circuit ou le composant à vérifier. Les DEL s'allument comme il est illustré dans les tableaux de DEL.

Utilisation (suite)

Tableau de vérification

Pour tester/ vérifier cette valeur :	Connecter le fil rouge à :	Connecter le fil noir à :	Le vérificateur indique :
Continuité	Composant ou circuit en cours de vérification	Composant ou circuit en cours de vérification	Tonalité pour une résistance de 0 à 50 k Ω (approximativement)
Tension c.a.	Composant ou circuit en cours de vérification	Composant ou circuit en cours de vérification	Tension de 15 volts ou supérieure*
Tension c.c.	Composant ou circuit en cours de vérification	Composant ou circuit en cours de vérification	Tension de 4,5 volts ou supérieure, plus polarité*
GFCI (GT-95 seulement)	Conducteur chaud ou sous tension	Prise de terre	Se reporter aux « Mesures types » pour terminer les instructions de mesure.

* Le GT-95 indique également la tension sur son ACL.



Tableau des DEL

DEL illuminée	Indication
DEL 1	Positive (+) c.c. de 4,5 V ou plus
DEL 2	Négative (-) c.c. de 4,5 V ou plus
DEL 3	c.a. de 15 V ou plus
DEL 4 seulement	Présence de continuité
Autres DEL de tension	Niveau de tension approximatif

Mesures types

Vérification de la continuité

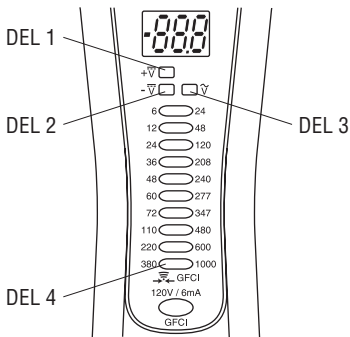
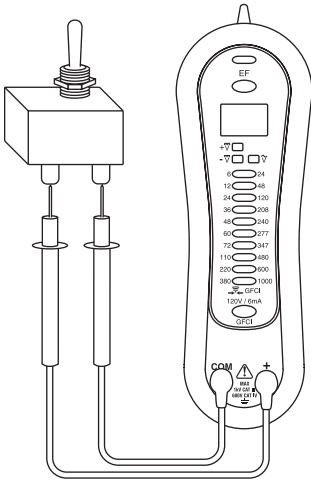

Mesure de la tension

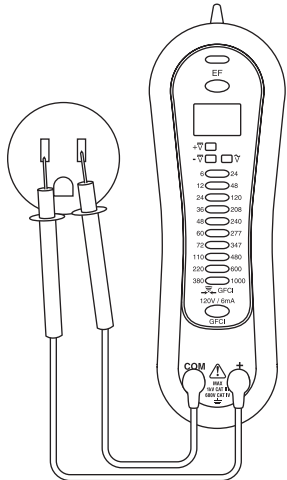

Détection d'un champ électrique (EF)

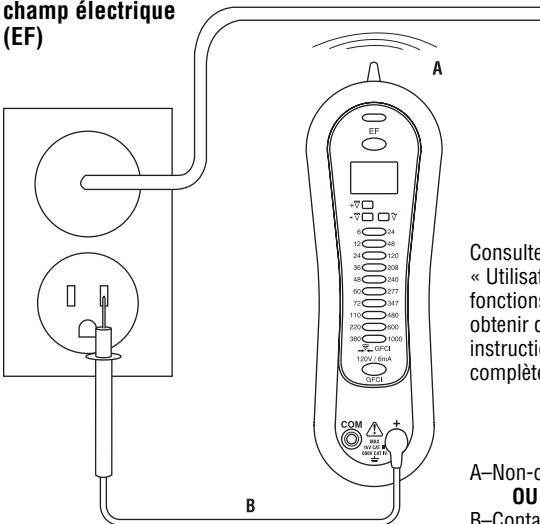

Consulter
« Utilisation des
fonctions » pour
obtenir des
instructions
complètes.

A-Non-contact
OU
B-Contact

Mesures types

Vérification GFCI (GT-95 seulement)

1. Consulter les instructions du fabricant de l'appareil GFCI au sujet de l'installation, afin de vérifier si l'appareil GFCI est installé conformément à ces spécifications.
2. Vérifier que le réceptacle est bien raccordé et que l'ensemble des réceptacles connectés à distance sur le circuit de dérivation sont bien branchés.
3. Faire fonctionner le bouton de vérification sur l'appareil GFCI installé sur le circuit. L'appareil GFCI doit se déclencher.
 - Si tel n'est pas le cas, ne pas utiliser le circuit. Consulter un électricien.
 - Si l'appareil GFCI se déclenche, il convient de le réinitialiser. Connecter ensuite le GT-95 à la prise à vérifier, comme il est illustré.
4. Appuyer sur le bouton **GFCI** du GT-95 pendant au moins 6 secondes pendant le test sur l'état du GFCI.
 - La DEL de continuité/GFCI s'allume lorsqu'on appuie sur le bouton GFCI. Elle s'éteint lorsque le GFCI se déclenche.
 - Si le GT-95 ne déclenche pas le GFCI, ceci indique :
 - Un problème de fils avec un GFCI entièrement fonctionnel ou
 - des fils bien raccordés mais un GFCI défectueux.

Consulter un électricien afin de vérifier l'état du raccordement et de l'appareil GFCI.

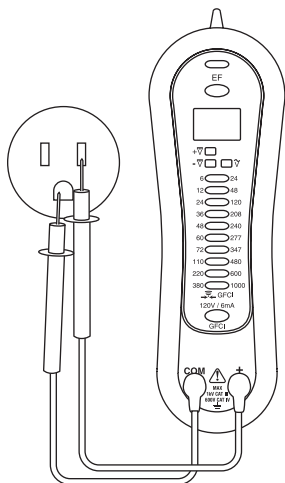

⚠ ATTENTION

Risques de décharge électrique :

Lors de la vérification d'interrupteurs de mise à la terre dans des systèmes à deux fils (aucun fil de terre disponible), le contrôleur pourrait donner une indication erronée selon laquelle l'interrupteur ne fonctionne pas correctement. Dans ce cas, revérifier le fonctionnement de l'interrupteur de mise à la terre en utilisant les boutons de vérification et de réinitialisation. L'interrupteur de mise à la terre indiquera un fonctionnement correct.

L'inobservation de cette consigne pourrait endommager l'appareil et entraîner des blessures.

Spécifications et précision

Polarité : Automatique

Plage de tension : 19 à 1000 V c.a., 5 à 1000 V c.c.

Charge interne de base : 0,8 W à 600 V (approximativement)

Impédance d'entrée : 460 k Ω || 160 pF (nominal)

Nombre de DEL : 14

Seuil de DEL : Le tableau suivant indique les seuils nominaux.

Tolérance c.a. : \pm (2,5 % d'une lecture + 4 V)

Tolérance c.c. : \pm (1% d'une lecture +2 V)

Marquage c.a.	Seuil c.a.	Marquage c.c.	Seuil c.c.
24	19	6	5
48	38	12	10
120	96	24	19
208	166	36	30
240	224	48	42
277	259	60	54
347	312	72	66
480	414	110	91
600	540	220	176
1000	800	380	304

Plage de fréquences : c.c. et 45 à 65 Hz

Vérification du courant : Moins de 2,5 mA

Détection d'un champ électrique sans fil (EF) :

Indication : Les segments du graphique à barres et des tonalités audibles sont proportionnels à l'intensité de champ.

Fréquence de détection : 50/60 Hz

Antenne de détection : Partie supérieure de l'appareil

Tension type	Graphique à barres du GT-95
15 à 55 V	—
30 à 95 V	--
55 à 170 V	---
supérieure à 120 V	----

Spécifications et précision (suite)

Vérification de la continuité : 0 à 50 k Ω

Courant de vérification (type) : 0,7 μ A

Tension de circuit ouvert : Moins de 2,0 V.c.c.

Indicateurs : DEL et tonalité

Vérification GFCI (seulement pour les circuits de 120 V nominal —

la vérification GFCI est désactivée au-dessus de 132 V et sous 80 V) :

Vérification du courant : 7,5 mA nominal à 120 V

Impédance : 16 k Ω nominal

Charge interne : 0,9 W à 120 V

Conditions d'entreposage/d'utilisation : -10 à 50 °C (14 à 122 °F)

0 à 85 % d'humidité relative

Altitude : 2000 m (6500 pi) maximum

Degré de pollution : 2

Utilisation à l'intérieur uniquement

Retirer les piles avant d'entreposer.

Pile : deux piles de 1,5 volt (AAA, NEDA 24 A ou IEC LR03)

Catégories de mesure : CAT IV, 600 V / CAT III, 1000 V selon UL 61010

GT-95 seulement

Affichage : 3 chiffres sur ACL (compte maximum de 999)

Affiche la tension d'allumage : 15 V c.a., 5 V c.c. (nominal)

Résolution de la tension : 1 V (c.a. ou c.c.)

Précision de l'ACL :

V c.a. : \pm (2,5 % de la lecture + 4 V)

V c.c. : \pm (1 % de la lecture + 2 V)

Catégories de mesure

Ces définitions sont dérivées des normes internationales sur la sécurité pour la coordination de l'isolation telle qu'elle s'applique à la mesure, au contrôle et à l'équipement de laboratoire. Ces catégories de mesure sont expliquées plus en détail par la Commission électrotechnique internationale ; se reporter à l'une de ces deux publications : IEC 61010-1 ou IEC 60664.

Catégorie de mesure I

Niveau de signal. Pièces ou équipement électronique et de télécommunication. Par exemple, les circuits électroniques protégés contre les courants transitoires, dans les photocopieurs et les modems.

Catégorie de mesure II

Niveau local. Appareils, équipement portatif et les circuits dans lesquels ils sont branchés. Par exemple, les appareils d'éclairage, les téléviseurs et les dérivations.

Catégorie de mesure III

Niveau de distribution. Les machines installées en permanence et les circuits auxquels elles sont câblées. Par exemple, les systèmes de convoyeurs et les panneaux de disjoncteurs principaux du système électrique d'un édifice.

Catégorie de mesure IV

Niveau d'alimentation principal. Lignes surélevées et autres systèmes de câbles. Par exemple, les câbles, les multimètres, les transformateurs et autres équipements extérieurs appartenant aux fournisseurs en électricité.

Déclaration de conformité

Greenlee Textron Inc. est certifiée selon ISO 9000 (2000) pour nos Systèmes de gestion de la qualité.

L'instrument ci-inclus a été vérifié et/ou étalonné avec des moyens de mesure raccordés aux étalons du National Institute of Standards and Technology (NIST).

Entretien

⚠ ATTENTION

Risques de décharge électrique :

- Ne pas tenter de réparer cet appareil. Il ne comporte aucune pièce pouvant être réparée.
- Ne pas exposer l'appareil à des températures ou à une humidité extrêmes. Se reporter à la section des « Spécifications ».

L'inobservation de ces consignes pourrait endommager l'appareil et entraîner des blessures.

Remplacement des piles

⚠ AVERTISSEMENT

Risques de décharge électrique :

- Ne pas utiliser lorsque la pile ou le boîtier est ouvert.
- Avant d'ouvrir le boîtier ou le couvercle du compartiment à piles, retirer les fils d'essai du circuit et mettre l'appareil hors tension.

L'inobservation de ces consignes pourrait entraîner des blessures graves, voire mortelles.

1. Débrancher l'appareil du circuit.
2. Enlever les deux vis du couvercle du compartiment des piles.
3. Retirer le couvercle du compartiment à pile.
4. Remplacez les piles (suivre la polarité).
5. Remettre en place le couvercle et les vis.

Nettoyage

Nettoyer régulièrement le boîtier avec un chiffon humide et un détergent doux. Ne pas utiliser de produits abrasifs ou de solvants.

Lifetime Limited Warranty

Greenlee Textron Inc. warrants to the original purchaser of these goods for use that these products will be free from defects in workmanship and material for their useful life, excepting normal wear and abuse. This warranty is subject to the same terms and conditions contained in Greenlee Textron Inc.'s standard one-year limited warranty.

For all Test Instrument repairs, contact Customer Service at 800-435-0786 and request a Return Authorization. An Approved Authorization including shipping label and instructions will be sent.

For items not covered under warranty (such as items dropped, abused, etc.), a repair cost quote is available upon request.

Note: Prior to returning any test instrument, please check replaceable batteries or make sure the battery is at full charge.

Garantía limitada válida durante la vida útil del producto

Greenlee Textron Inc. le garantiza al comprador original de estos bienes de uso, que los mismos estarán libres de defectos de materiales y fabricación durante su vida útil; excepto en el caso de que sean maltratados o hayan sufrido el deterioro normal. Esta garantía está sujeta a los mismos términos y condiciones de la garantía estándar limitada válida por un año, otorgada por Greenlee Textron Inc.

Para reparaciones de todo instrumento de verificación, comuníquese con el Departamento de Servicio al Cliente al 800-435-0786 y solicite una autorización de devolución. Se le enviará una Autorización Aprobada incluyendo una etiqueta de envío e instrucciones.

Puede obtener, previa solicitud, una cotización de precios de reparación para aquellos artículos que no están cubiertos bajo esta garantía (los que se han dejado caer o han sido maltratados).

Aviso: Antes de devolver un instrumento de verificación, revise si las pilas están bajas y es necesario reemplazarlas.

Garantie à vie limitée

La société Greenlee Textron Inc. garantit à l'acheteur d'origine de ces produits que ces derniers ne comportent aucun défaut d'exécution ou de matériau pour la durée de leur vie utile, sauf l'usure normale. Cette garantie est assujettie aux mêmes conditions que celles contenues dans les modalités et conditions de la garantie limitée standard d'un an de Greenlee Textron Inc.

Pour toutes les réparations d'instruments de mesure, appeler le service après vente au 800 435-0786 et demander une autorisation de retour. Une autorisation approuvée, incluant une étiquette d'expédition et des instructions sera envoyée.

Lorsque les articles ne sont pas protégés par une garantie (comme si l'appareil tombe, s'il est soumis à un usage abusif, etc.), une soumission pour le prix de réparation sera présentée sur demande.

Remarque : Avant de renvoyer un appareil de mesure, vérifier les piles remplaçables ou s'assurer que la pile est chargée au complet.

For technical assistance: 800-435-0786

GREENLEE®

A Textron Company

4455 Boeing Drive, Rockford, IL 61109-2988 USA

Customer Service (International): 815-397-7070 • Fax: 815-397-9247

Customer Service (North America): 800-435-0786

USA Fax: 800-451-2632, 815-397-1865 • Canada Fax: 800-524-2853

Greenlee Textron Inc. is a subsidiary of Textron Inc.

www.greenlee.com