



Dishwasher

Use and Care Guide

Lavavajillas

Manual d uso y cuidado

Models/Modelos 630.1630*, 630.1730*

* = color number, número de color

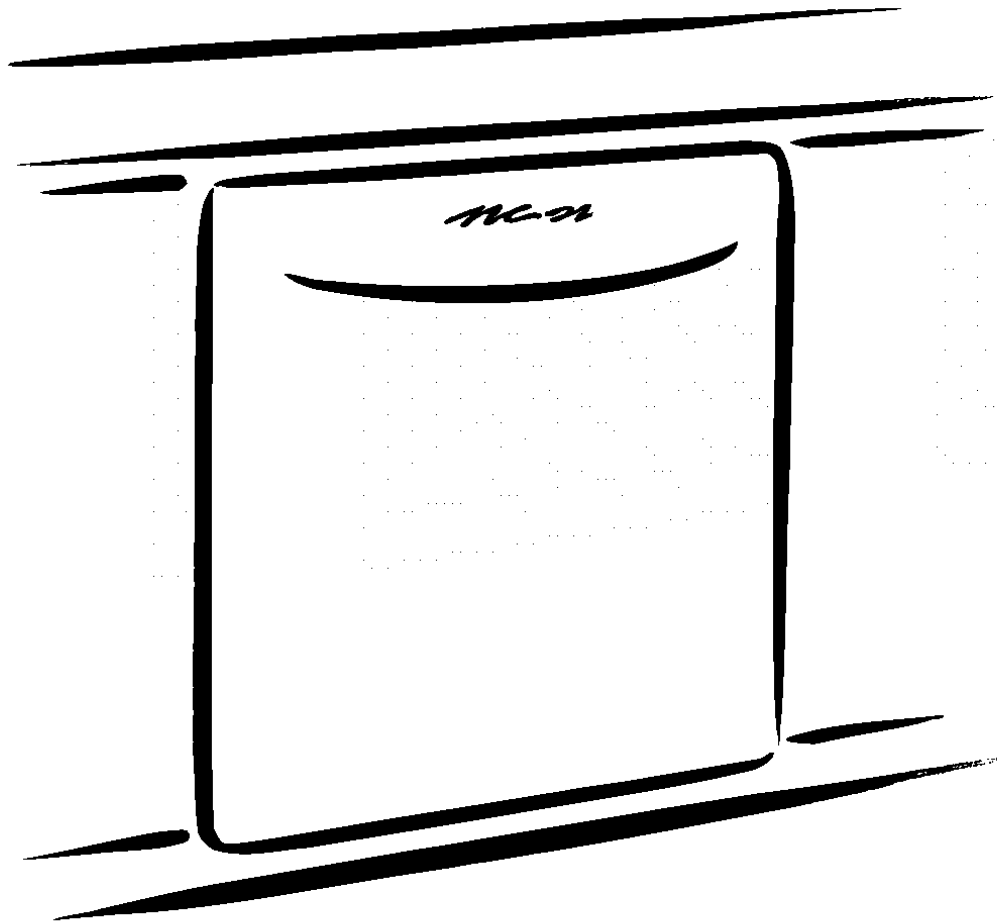

ENGLISH ESPAÑOL

CONGRATULATIONS

Thank you for selecting a Kenmore Elite dishwasher. You have joined the many consumers who demand quiet and superior performance from their dishwashers.

This Use and Care Guide was written with your safety and convenience in mind, and the information contained herein is very important. We highly recommend that you read this manual before you use your dishwasher for the first time.

Enjoy!

Table of Contents

IMPORTANT SAFETY INSTRUCTIONS	2
Dishwasher Components	3
Features, Accessories, and Options	3
Materials	4
Dishware Preparation	5
Loading the Dishwasher	5
Adding Detergent and Rinse Aid	8
Operating the Dishwasher	9
Wash Cycle Options	10
Dishware Drying	11
Unloading the Dishwasher	11
Maintenance Tasks	12
Wash Cycle Information	14
Troubleshooting	15
Protection Agreements.....	16
Warranty	16
Spanish Language Section	17-32
Customer Service	Back Cover



IMPORTANT SAFETY INSTRUCTIONS



WARNING

INJURY/DEATH HAZARD - SERIOUS INJURY OR DEATH COULD RESULT IF THE DISHWASHER COVERED IN THIS MANUAL IS OPERATED INCORRECTLY OR IN A WAY OTHER THAN ITS INTENDED PURPOSE. DO NOT USE THE DISHWASHER COVERED IN THIS MANUAL IN ANY OTHER WAY OR FOR ANY OTHER PURPOSE THAN IS EXPLAINED IN THIS MANUAL.

1. Use this dishwasher only for its intended function, which is the washing of household dishware and kitchenware.
2. This dishwasher is provided with two manuals; one Installation Instruction Manual, and one Use and Care Manual. Read and understand all instructions before using the dishwasher.
3. Use only detergents or wetting agents recommended for use in a dishwasher, and keep them out of the reach of children.
4. When loading items to be washed:
 - a. Locate sharp items so that they are not likely to damage the door seal.
 - b. Load knives and other sharp utensils with their HANDLES UP to reduce the risk of cut-type injuries.
5. Do not wash plastic items unless they are marked "dishwasher safe" or the equivalent. For plastic items not so marked, check the manufacturer's recommendations.
6. Do not operate your dishwasher unless all enclosure panels are in place.
7. Do not tamper with or override controls and interlocks.
8. Do not abuse, sit on, or stand on the door or dish racks of the dishwasher.
9. To reduce the risk of injury, do not allow children to play in or on the dishwasher.
10. Under certain conditions, hydrogen gas may be produced in a hot water system that has not been used for two weeks or more. Hydrogen gas is explosive. Before using a dishwasher that is connected to a hot water system that has been unused for two weeks or longer, turn on all hot water faucets and let the water flow from each for several minutes. This will release any accumulated hydrogen gas. As the gas is explosive, do not smoke or use an open flame during this time.
11. Remove the door to the washing compartment when removing an old dishwasher from service or discarding.
12. To avoid floor damage and possible mold growth, do not allow wet areas to remain around or under the dishwasher.



WARNING

ELECTRIC SHOCK HAZARD - ELECTRICAL SHOCK COULD RESULT IF THE ELECTRICAL SUPPLY FOR THE DISHWASHER COVERED IN THIS MANUAL IS INCORRECTLY INSTALLED OR IF THE DISHWASHER HAS BEEN IMPROPERLY GROUNDED. DO NOT USE THE DISHWASHER COVERED IN THIS MANUAL IF YOU ARE NOT CERTAIN THE ELECTRICAL SUPPLY HAS BEEN CORRECTLY INSTALLED OR THE DISHWASHER HAS BEEN PROPERLY GROUNDED.

GROUNDING INSTRUCTIONS

This appliance must be grounded to a metal, permanent wiring system, or an equipment grounding conductor must be run with the circuit conductors and connected to the equipment grounding terminal or lead on the dishwasher. See the Installation Manual included with this dishwasher for more information on electrical requirements.

SAVE THESE INSTRUCTIONS!

Dishwasher Components

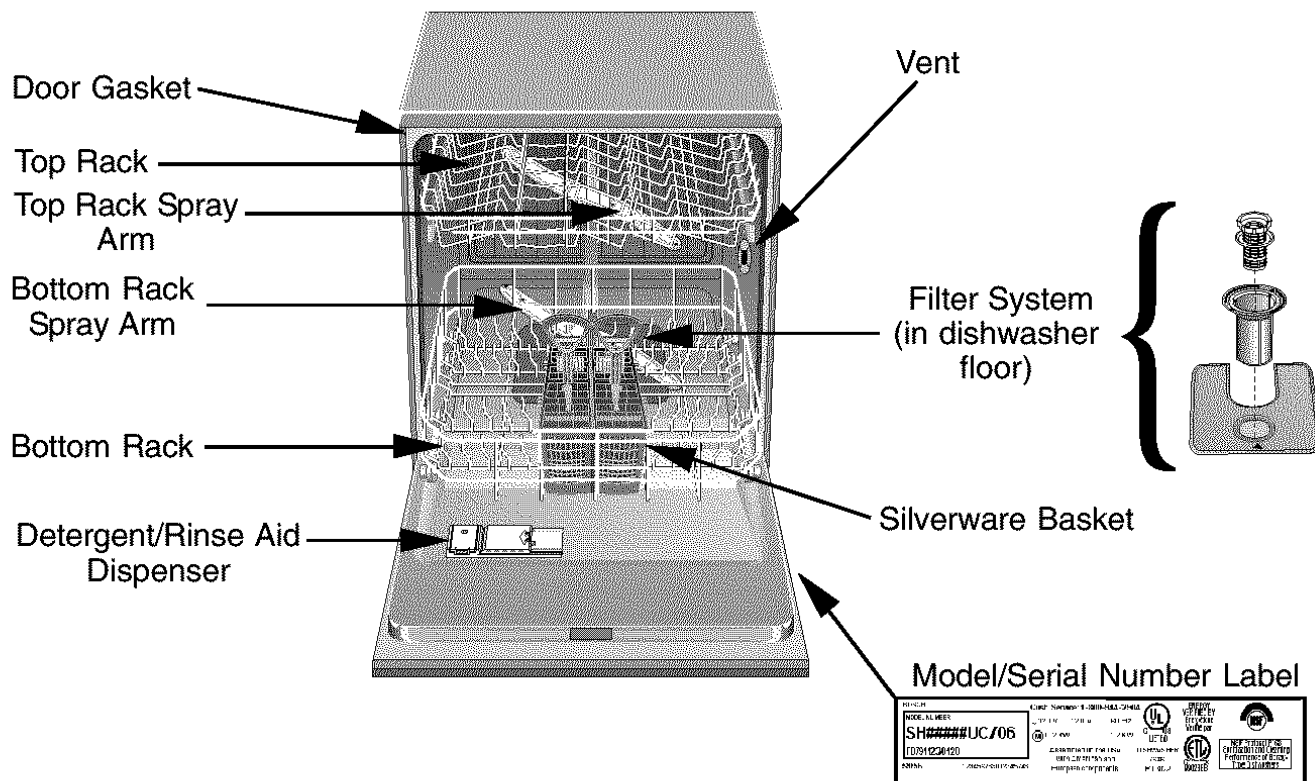

Features, Accessories, and Options

Features

Auto Sensor™: Checks water condition and decides whether a second fresh water fill is necessary.

Quiet Guard™ Supreme: A two-pump motor system, the Suspended Motor, and triple insulation result in extremely quiet operation.

Concealed Heating Element: Heats water to a temperature of up to 161°F.

Condensation Drying: A high temperature final rinse, a low temperature stainless steel tub, and the sheeting action of a rinse agent result in drying that is hygienic, energy efficient, and economical.

Digital Countdown Display: A digital readout that counts down the time remaining in the cycle. The digital countdown display is also used to set the dishwasher's Additional Drying Heat and Delay Start options.

Filter System: Three filters ensure distribution of clean water and protect the main pump and the drain pump from foreign material.

Nylon Racks: Eliminate cuts and nicks, and have a five-year warranty.

“Refill Rinse Aid” Indicator: A message on the control panel that comes on when the rinse aid dispenser needs to be refilled.

“Sanitized” Indicator: A message on the control panel certifies that your dishes are sanitized to the standards of the National Sanitation Foundation.

Stainless Steel Giant Tub™: A rust-free, hygienic interior surface with a lifetime warranty.

Water Shut-Off: A safety feature that stops the flow of incoming water if water is detected in the base of the dishwasher.

Accessories and Options

Additional Drying Heat: Raises the rinse water temperature, resulting in better drying.

Automatic Adjustability Top Rack: The top rack can be lowered to accommodate large items in the top rack, and raised to make room for large items in the bottom rack.

Cup Shelves: Fold-down shelves that hold cups or large kitchen utensils.

Delay Start: Allows you to delay the start of the wash cycle for up to 24 hours.

Top Rack and Bottom Rack Flip Tines: Tines that fold down improve loading versatility.

Top Tier Only™ Cycle: Saves energy, water, and detergent by washing loads small enough to fill only the top rack.

Materials

NOTE: Before you use your dishwasher for the first time, check the information in this section. Some items you may want to clean are *not* dishwasher safe and should be hand-washed; others require special loading. Contact the item's manufacturer if you are unsure about the item's dishwasher suitability.

Safe

Aluminum: Colored anodized aluminum may fade over time. Minerals in your water may cause the aluminum to darken or spot. This can usually be removed by using a soap-filled steel wool pad.

China, Crystal, Stoneware: Some hand-painted pieces may discolor, fade, or spot. Hand-wash these pieces. Position fragile glassware so that it will not topple over or contact other pieces during the wash cycle.

Glass: Milk glass may yellow.

Non-Stick Coatings: Apply a light coating of vegetable oil to non-stick surfaces after drying.

Plastics: Ensure the piece is dishwasher safe.

Stainless Steel, Sterling Silver, and Silver Plate: To prevent possible corrosion, place items made of different metals so that they do not contact each other.

Not Recommended

Acrylic: Cracking (small cracks throughout the acrylic) may occur.

Adhesive-Joined Pieces: Adhesives that join materials such as plastic, wood, bone, steel copper, tin, etc. may loosen.

Bone-Handled Utensils: Handles may separate.

Iron: Iron will rust. Hand-wash and dry immediately.

Non-Dishware Items: Your dishwasher is intended for use in cleaning **ONLY** standard household dishware and kitchenware.

Pewter, Brass, Bronze: Pewter will tarnish. Hand-wash and dry immediately.

Tin: Tin will rust. Hand-wash and dry immediately.

Wood: Wooden bowls, wooden utensils, and wood-handled utensils can crack, warp, and lose their finish.

I. Using your Dishwasher

A. Dishware Preparation

1. General Guidelines

- Do not pre-wash items having loosely-attached soiling.
- Remove large food particles, bones, seeds, toothpicks, and excessive grease.
- Items having burned-on or hard, stuck-on soiling may require soaking and hand-scouring before being placed in the dishwasher.

B. Loading the Dishwasher

1. General Guidelines

CAUTION

DISHWASHER DAMAGE: Loading the dishwasher with objects such as paper products, plastic bags, packing materials, or anything other than normal dishware and kitchenware could damage the dishwasher. Do not load the dishwasher with anything other than dishwasher-safe dishware and kitchenware.

- Check the Materials section of this manual if you are unsure about an item's dishwasher suitability.
- Load only dishwasher-safe items into the dishwasher.
- Load items so that water can reach every part of every item.
- Place pots, pans, cups, bowls, and glasses upside-down in the racks.
- Separate items of different metals.

2. Top Rack Accessories

Automatic Adjustability Top Rack Height Adjustment

The top rack can be raised to accommodate items up to 8" (20cm) in the top rack and 14" (36cm) in the bottom rack, or lowered to accommodate items up to 10" (25cm) in the top rack and 12" (30cm) in the bottom rack.

To lower the top rack:

- Pull the top rack out of the dishwasher until it stops rolling.
- Press the blue Automatic Adjustability handles inward as shown in Figure 1. The rack will drop to its lowered position.

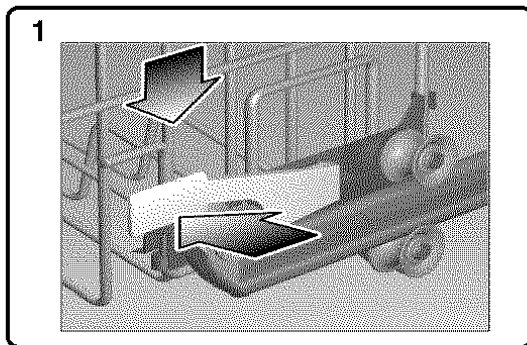

To raise the top rack:

- Pull the top rack out of the dishwasher until it stops rolling.
- Grasp the top of the rack above the Automatic Adjustability handles and pull it upward as shown in Figure 2 until the Automatic Adjustability handles lock the rack into position (you do not need to press the Automatic Adjustability handles in order to raise the rack).

2

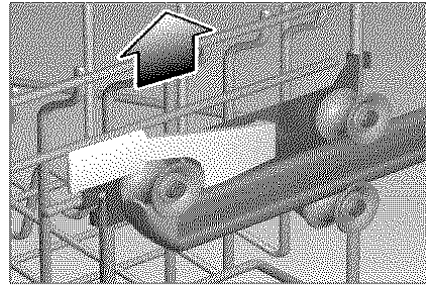

NOTE: Before you push the top rack back into the dishwasher, ensure that the rack height is the same on both sides. Otherwise, the dishwasher door will not shut and the top rack spray arm will not connect to the water circuit.

- Push the top rack back into the dishwasher.

Flip Tines

Flip Tines fold down to make loading the racks easier in some instances.

- Grasp the tine stem as shown in Figure 3 and fold the tines downward.

3

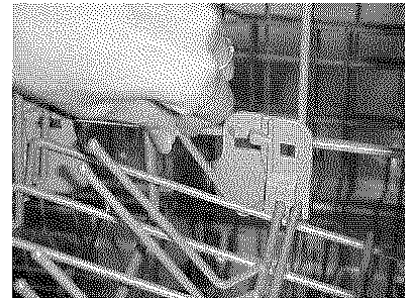

Cup Shelves

- Grasp the Cup Shelves as shown in Figure 4 and fold them down.

4

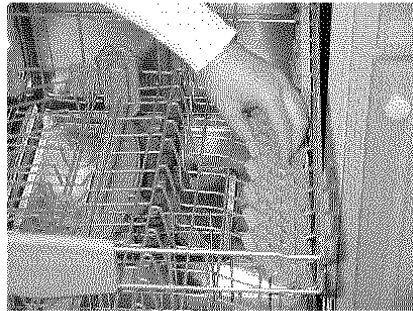

- Place cups upside-down on the Cup Shelves. The Cup Shelves can also hold large cooking utensils.

3. Loading the Top Rack

NOTE: Check the Wash Cycle Options section of this manual for information on the Top Tier Only™ cycle.

- Figure 5 shows a typical mixed load in the top rack.

Using your Dishwasher..continued

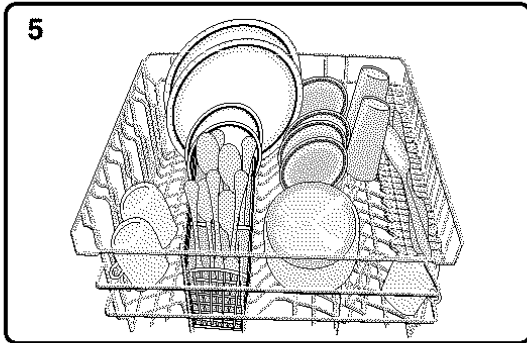

b) Figure 6 shows the top rack load pattern for 10 place settings.



c) Figure 7 shows the top rack load pattern for 12 place settings.

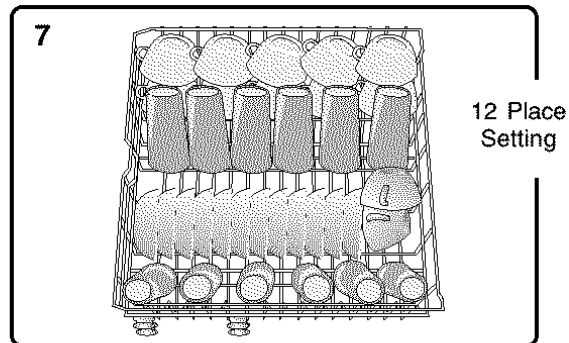

NOTE: When pushing the top rack into the dishwasher, push it until it stops against the back of the tub. Otherwise, the top rack spray arm may not connect to the water supply.

d) When the top rack is loaded, push it into the dishwasher.

4. Bottom Rack Accessories

Flip Tines

Flip Tines fold down to make loading the racks easier in some instances.

a) Grasp the tines as shown in Figure 8 and fold the tines downward.

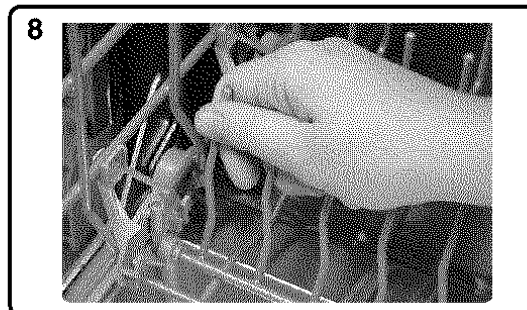

5. Loading the Bottom Rack

NOTE: Keep the vent on the tub's right side clear by placing tall items such as plastic cutting boards and tall baking sheets on the bottom rack's left side, center, or back.

a) Place large items in the bottom rack. Load pots and pans upside-down. Figure 9 shows a typical mixed load in the bottom rack.

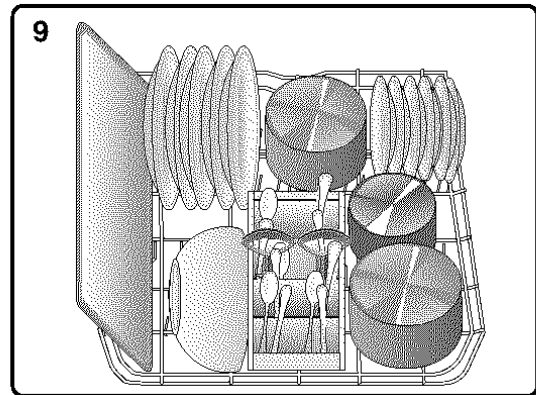

b) Figure 10 shows the bottom rack load pattern for 10 place settings.

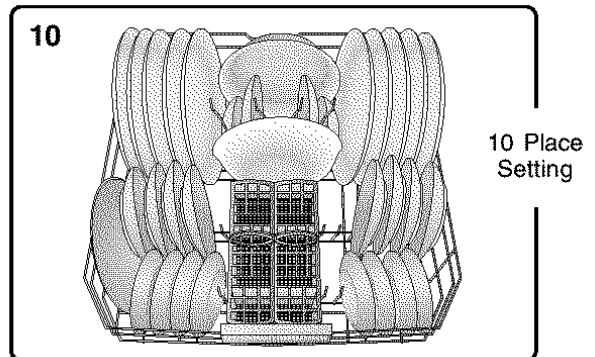

c) Figure 11 shows the bottom rack load pattern for 12 place settings.

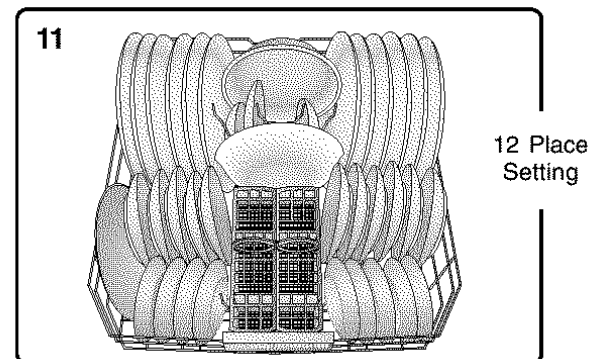

d) When the bottom rack is loaded, push it into the dishwasher.

Using your Dishwasher..continued

6. Loading Extra Tall Items

If an item is too tall to be placed into the bottom rack even with the top rack in the raised position:

- Remove the empty top rack by pulling it out of the dishwasher until it stops rolling.
- Pull the front of the rack upward and outward until the rollers are completely free of the roller guides. Set the top rack aside.
- Push the roller guides back into the dishwasher.
- Insert the Extra Tall Item Sprinkler into the top rack spray outlet and turn the sprinkler clockwise to lock it into position as shown in Figure 12.

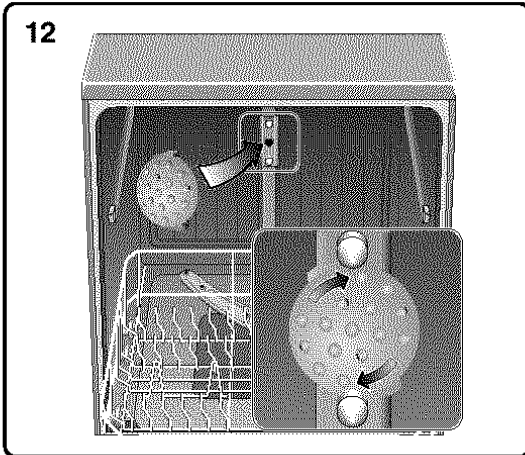

NOTE: Keep the vent on the tub's right side clear by placing tall items such as plastic cutting boards and tall baking sheets on the bottom rack's left side, center, or back.

e) Place your extra tall item(s) in the bottom rack as shown in Figure 13.

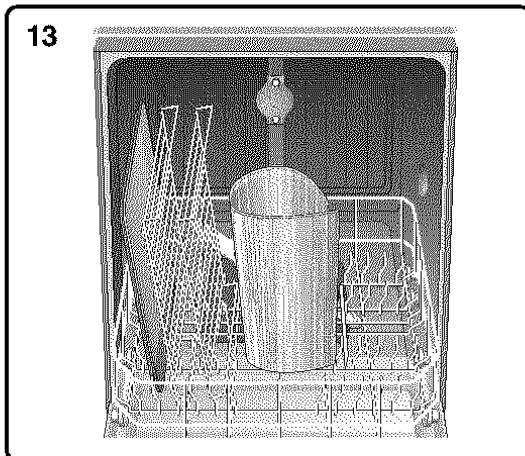

Remove the sprinkler and return the dishwasher to its normal condition:

- Turn the sprinkler counter-clockwise and remove it from the top rack spray outlet.
- Retrieve the top rack.
- Tilt the top rack upwards and position the top rack rollers onto the roller guides.
- Continue pushing the top rack until the rollers are on the guide.
- Push the top rack into the dishwasher.

7. Loading the Silverware Basket



CAUTION

INJURY HAZARD: Knives and other sharp utensils placed with their handles down in the silverware baskets can cause serious injuries. Whenever possible, do not load knives and other sharp utensils with their handles down. Do not allow children to handle or play near knives and sharp utensils.

- Keep children away from knives and other sharp utensils.
- NOTE:** The silverware basket tops can be folded up to accommodate large or oddly-shaped items.
- With the silverware basket tops down, load the silverware basket following a pattern suggested by Figure 14, placing knives with their handles up, and forks and spoons with their handles down.

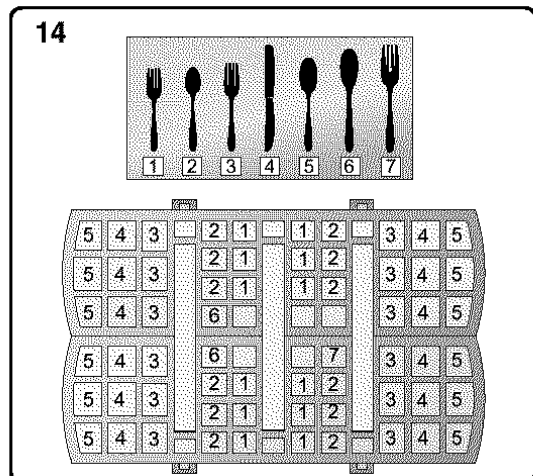

- If large or oddly-shaped items are to be loaded into the silverware basket with the tops up, load the items so that they do not nest together. Load knives and sharp utensils with their handles up.
- The basket splits along its length, making two halves that may be placed in a variety of positions in the lower rack, greatly increasing the lower rack's loading versatility.

CAUTION

DISHWASHER DAMAGE: Reinstalling the top rack without removing the extra tall item sprinkler can damage the dishwasher. Do not reinstall the top rack with the sprinkler installed.

Using your Dishwasher..continued

To split the Flexible Silverware Basket:

- e) Grasp the basket and slide the two halves in opposite directions as shown in Figure 15A, and pull the two halves apart as shown in Figure 15B.

15

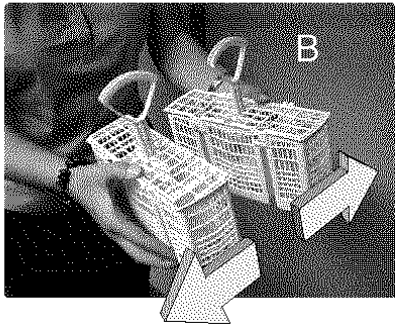
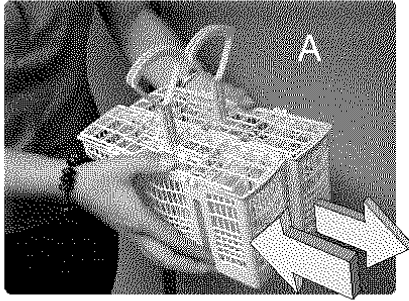

- f) Some suggestions for placing the two halves in the lower rack are shown in Figure 16.

16

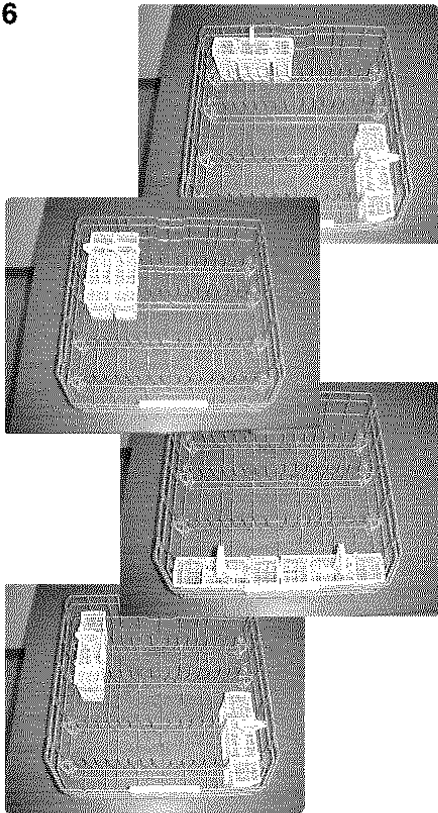

C. Adding Detergent and Rinse Aid

1. Detergents

CAUTION

DISHWASHER DAMAGE: Using hand dishwashing products in your dishwasher could damage your dishwasher. Do not use hand dishwashing products in your dishwasher.

DISHWASHER DAMAGE: Too much detergent in soft water may cause etching in glassware. Do not use too much detergent if your water supply is soft.

- Use only powdered detergents specifically designed for dishwashers.
- The detergent dispenser cup has lines that measure detergent to 15 milliliters (ml) and 25ml. 45ml of detergent will completely fill the detergent dispenser cup.

NOTE: If you do not know the hardness of your water supply, use 15ml (1 Tbsp) of detergent. Increase the amount of detergent, if necessary, to the least amount required to get your dishware and kitchenware clean.

- Use the measuring lines in the detergent dispenser cup as a guide to measure the amount of detergent recommended in Table 1.

Table 1 - Recommended Detergent Amount

Wash Cycle	Unit of Measure	WATER TYPE		
		Hard	Medium	Soft
Scrub Wash	ml	45	25-45	25
	Tbsp	3-1/2	1-3/4 to 3-1/2	1-3/4
Normal Wash	ml	25-45	25	15-25
	Tbsp	1-3/4 to 3-1/2	1-3/4	1 to 1-3/4
China/Gentle	ml	25	15 - 25	15
	Tbsp	1-3/4	1 to 1-3/4	1
Quick Wash	ml	15-25	15	15
	Tbsp	1 to 1-3/4	1	1
Rinse		None	None	None

2. Rinse Aids

- Always use a liquid rinse aid, even if your detergent contains a rinse aid or drying additive.

3. The Detergent and Rinse Aid Dispenser

Filling the Detergent Dispenser

- If the dispenser cover is shut, open it by pressing the blue release tab in the direction of the arrow shown in Figure 17.

17

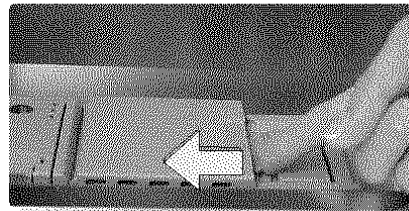

- Fill the detergent dispenser cup with the amount of detergent recommended in Table 1.

Using your Dishwasher..continued

- c) Shut the detergent dispenser cover by sliding the cover to the left and pressing it down firmly so that it snaps shut as shown in Figure 18.

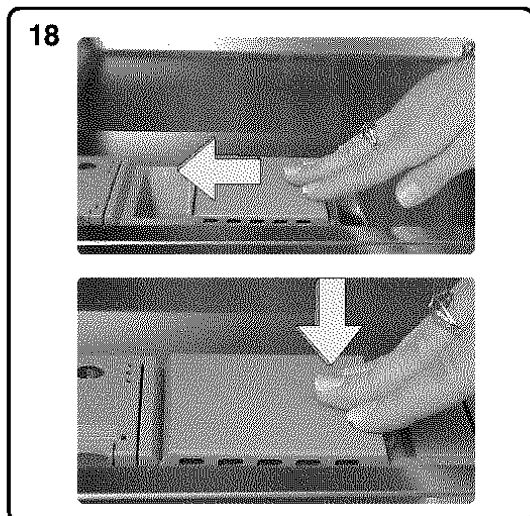

The cover will open during the cycle to dispense the detergent.

Filling the Rinse Aid Dispenser

- d) Open the rinse aid dispenser by pressing the star on the cover with your index finger while lifting the tab with your thumb as shown in Figure 19.

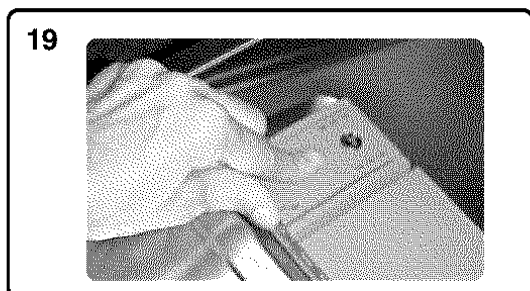

- e) Add liquid rinse aid to the dispenser as shown in Figure 20A until the rinse aid reservoir is full. Wipe up any excess rinse aid that puddles when the dispenser reservoir is full.

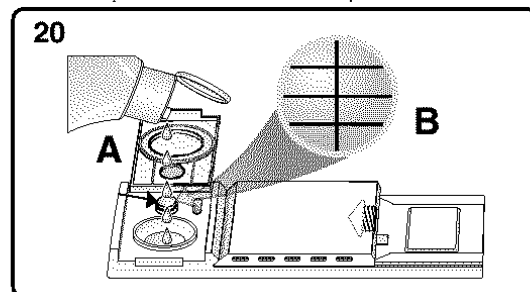

- f) Return the rinse aid dispenser cover to its shut position and press it firmly so that the cover snaps shut.

NOTE: Figure 20B represents a completely empty rinse aid reservoir.

- g) Refill the rinse aid dispenser when the rinse aid reservoir level indicator as shown in Figure 20B begins to show a silver background with black lines or when the Refill Rinse Aid indicator comes on.

NOTE: After filling the Rinse Aid dispenser, the Refill Rinse Aid Indicator will go out in a few minutes after the dishwasher door is shut.

Rinse Aid Dispenser Regulator

The amount of rinse aid dispensed can be regulated to control spotting and streaking. The Rinse Aid Dispenser Regulator as shown in Figure 21 is preset at 4.

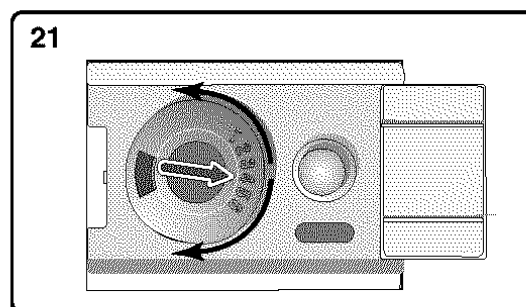

To adjust the amount of rinse aid dispensed:

- h) Open the rinse aid dispenser cover.
 i) If your dishes are streaked after washing, turn the regulator to a lower number.
 j) If your dishes are spotted after washing, turn the regulator to a higher number.

D. Operating the Dishwasher

1. Select the Proper Wash Cycle

- a) Items with baked-on or hard, dried-on soiling will require Scrub Wash and possibly soaking and hand-scouring before being placed in the dishwasher.
 b) The Normal Wash cycle will thoroughly clean large loads having loosely attached normal soiling.
 c) For delicate or heirloom dishware and silverware, or other special items, select the China Gentle after referring to the Materials section of this manual. Hand-washing may be the best treatment of such items.
 d) For lightly soiled items try Quick Wash.
 e) The Rinse cycle will allow you to keep a small load in your dishwasher until you have enough items for a full load.
 f) A small load can also be placed in the top rack and given complete washing by the Top Tier Only™ cycle.

More information on dishwasher cycles is in the Wash Cycle Information section of this manual.

Check the Wash Cycle Options section of this manual for information on the Top Tier Only™ cycle, Delay Start, and Additional Drying Heat.

2. Starting the Dishwasher

- a) Shut the dishwasher door.
 b) Press the On/Off button as shown in Figure 22.

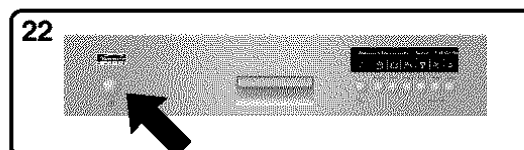

- c) Press the button for the wash cycle desired.
 d) The dishwasher will start and continue operating until the end of the selected cycle.
 Once you start the dishwasher, leave the dishwasher door shut until it finishes the cycle.

Using your Dishwasher..continued

3. "Refill Rinse Aid" Indicator

Fill the Rinse Aid dispenser when the Refill Rinse Aid message comes on as shown in Figure 23.

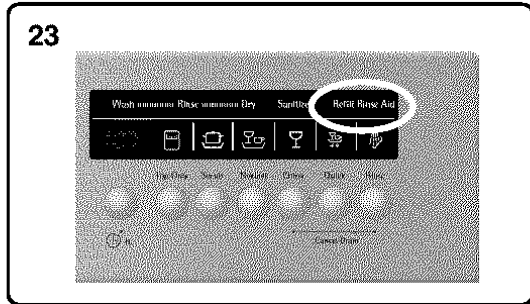

4. "Sanitized" Indicator

The Sanitized indicator appears on the control panel display as shown in Figure 24.

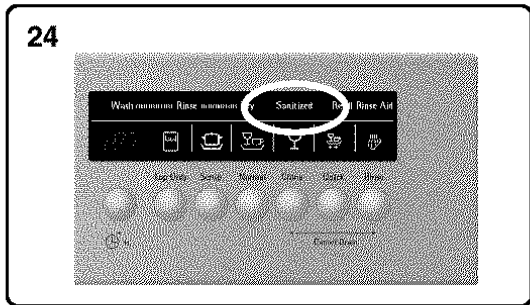

When the Sanitized indicator lights, it means that your dishes have been sanitized according to very strict standards of wash time and water temperature. The standards for sanitization are set by the National Sanitation Foundation (NSF) and are explained in the document ANSI/NSF 184, Residential Dishwashers. More information on NSF standards is available at the NSF website <http://www.nsfconsumer.org/home/appliances.asp>.

The dishwasher cycles that are NSF certified are Scrub Wash, Normal Wash, and China Gentle. When these cycles are complete, the "Sanitized" indicator on your dishwasher control panel will illuminate.

Note: If your household water supply is too hot, your dishwasher's heating time may be reduced and the "Sanitized" light or symbol may not illuminate. Your dishwasher Installation Manual has information on the recommended temperature for your household hot water supply.

5. Interrupting a Cycle

NOTE: Should you need to interrupt a cycle (to add or remove an item, to add detergent, etc.), it is best to do so within the first 30 minutes of the cycle.

a) Press the On/Off button to stop the dishwasher.

- b) Wait at least ten seconds or until water noises stop before opening the dishwasher door.
c) To resume the cycle, shut the dishwasher door and press the On/Off button.

6. Canceling or Changing a Cycle

a) To cancel or change a cycle, press and hold for three seconds the two buttons labeled "Cancel Drain" as shown in Figure 25 until the digital readout shows "0".

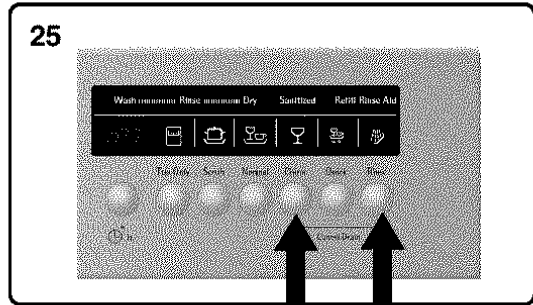

- b) Wait for approximately one minute, then press the On/Off button
c) You may now begin a new cycle.

E. Wash Cycle Options

1. Top Tier Only™ Cycle

This option allows you to save energy and water by washing loads small enough to fill only the top rack.

Note: The Top Tier Only option does not reduce wash time.

To use the Top Tier Only cycle

- a) Load the top rack.
b) Press the On/Off button.
c) Press the button for the desired wash cycle.
d) Press the Top Only button.

2. Delay Start

This option allows you to delay the start of the selected wash cycle for up to 24 hours.

- a) Press the On/Off Button
b) Press and hold for three seconds the Delay Start button as shown in Figure 26 until the LED display shows the number of hours of delay desired.

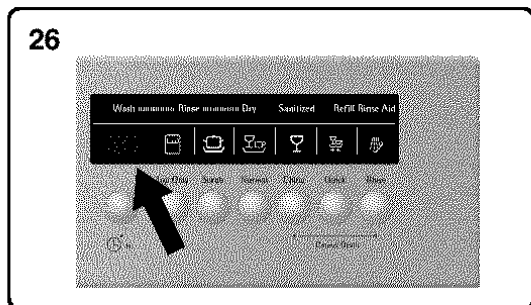

- c) Press the button for the desired wash cycle. You can change the delay time and/or the cycle at any time during the delay.

WARNING

SCALD HAZARD: You could be seriously scalded if you open the dishwasher door quickly during a wash or rinse cycle. Do not fully open the dishwasher door for at least 10 seconds after the dishwasher has stopped, or until water noises stop.

Using your Dishwasher..continued

F. Dishware Drying

At the end of the cycle the dishwasher will stop and a period of condensation drying will follow (more information on Condensation Drying can be found in the Features, Accessories, and Options section of this manual.). After 12 - 15 minutes of drying,

- the LED display will show "0",
- the "Sanitized" indicator will light (except in the Quick Wash and Rinse cycles).

G. Additional Drying Heat

With this option you can raise the temperature of the rinse water, which will result in better and faster drying.

- a) Press and hold the left "Cancel Drain" button as shown in Figure 27, then press and hold the On/Off button.

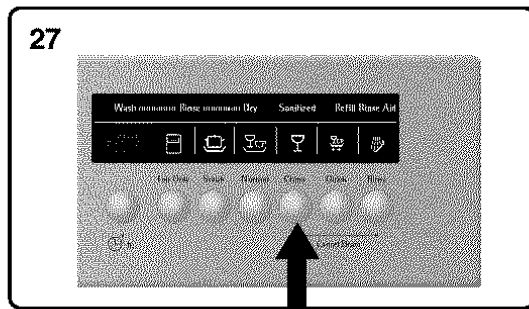

When the LED display shows a "0" or a "1", release both buttons.

- b) To enable the Additional Drying Heat, press the left "Cancel Drain" button until the LED display shows a "1".
- c) To disable the Additional Drying Heat, press the left "Cancel Drain" button until the LED display shows a "0".
- d) Press the On/Off button. You may now wash dishes as usual.

H. Unloading the Dishwasher

1. General Guidelines

⚠ WARNING

POSSIBLE BURN INJURY: Dishware is hot immediately after the wash cycle. Do not handle dishware immediately after the wash cycle.

- a) Unload the bottom rack first.
- b) Unload the silverware basket(s).
- c) Unload the top rack.
- d) If the Extra Tall Item Sprinkler was installed, return the dishwasher to its normal condition (see the Loading Extra Tall Items instructions in the "Loading the Dishwasher" section of this manual).

II. Care and Maintenance

A. Maintenance Tasks

Perform the following maintenance to ensure continued superior performance from your Kenmore dishwasher:

- Wiping up Spills and Splash-out
- Winterizing Your Dishwasher
- Check/Clean the Spray Arm Nozzles
- Clean the Stainless Steel Inner Door and Tub
- Check/Clean the Filter System
- Clean the Exterior Door Panel
- Clean the Door Gasket

1. Wiping Up Spills and Splash-out

Water may occasionally splash out of your dishwasher, especially if you interrupt a cycle or open the dishwasher door during a cycle. Wipe up immediately any water that spills or splashes out of your dishwasher.

2. Winterizing Your Dishwasher

If your dishwasher will be unused for an extended period of time in a location that experiences freezing temperatures (e.g., in a holiday home or through a vacation period), you must drain all the water from the dishwasher's interior.

- Turn off the water supply.
- Disconnect the drain hose, and allow your dishwasher to completely drain into a bucket or other appropriate receptacle.

3. Check/Clean the Spray Arm Nozzles

Occasionally check the spray arms to ensure that the spray nozzles are unobstructed. You must remove the spray arms to check them for obstruction.

To remove the top spray arm:

- Remove the empty top rack from the dishwasher.
- Turn the rack upside-down. The top spray arm is held in position by a locking nut as shown in Figure 28A. Turn the locking nut counter-clockwise 1/8 turn and remove it, as shown in Figure 28B to release the spray arm.

28

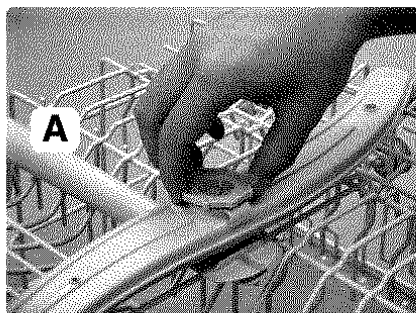

WARNING

HEALTH HAZARD - MOLD GROWTH: Standing water around or under the dishwasher can cause mold growth that can adversely affect human health and damage household structural materials. To avoid floor damage and possible mold growth, do not allow water to remain around or under your dishwasher.

CAUTION

POSSIBLE DISHWASHER DAMAGE: Freezing temperatures can damage your dishwasher. Do not allow water to remain in your dishwasher water supply or drain systems through extended periods of freezing temperatures.

- Remove the spray arm as shown in Figure 29.

29

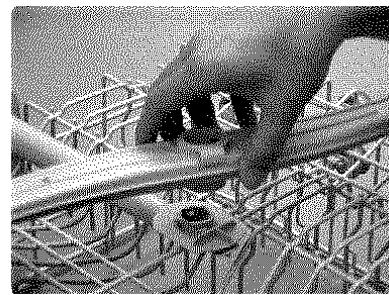

- Look for obstruction in the spray nozzles.
- If the spray nozzles need cleaning, flush them under running water.

To reinstall the top spray arm:

- Return the top spray arm to its installed position.
- Return the locking nut to its installed position and turn it 1/8 turn clockwise.
- Return the top rack to the top rack roller guides.

To remove the bottom spray arm:

- Remove the empty bottom rack from the dishwasher tub.
- Grasp and lift the bottom spray arm as shown in Figure 30.

30



- Look for obstruction in the spray nozzles.
- If the spray nozzles need cleaning, flush them under running water.

To reinstall the bottom spray arm:

- Return the bottom spray arm to its installed position and press it so that it snaps into place.
- Return the bottom rack to its installed position.

Care and Maintenance...continued

4. Check/Clean the Stainless Steel Inner Door and Tub

- Clean the outer edges of the inside door panel regularly to remove debris that might collect there from normal loading.
- If spots begin to appear on the stainless steel tub or inner door, make sure the rinse agent reservoir is full.

5. Check/Clean the Filter System

Your dishwasher has a filter system that is made up of a Large Object Trap/Cylinder Filter assembly and a Fine Filter. The filter system is located on the dishwasher floor and is easily accessible.

During normal use the filter system is self-cleaning, but you should occasionally inspect it for foreign objects and clean it when necessary.

To Remove the Large Object Trap/Cylinder Filter Assembly:

- Remove the bottom rack.
- Grasp the assembly as shown in Figure 31, and turn it counter-clockwise 1/4" turn.

31

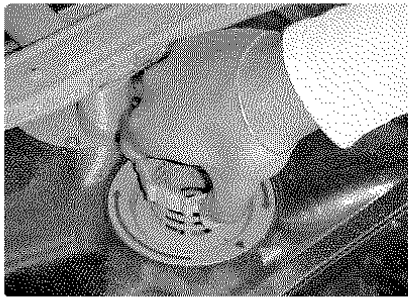

- Lift out the assembly as shown in Figure 32.

32

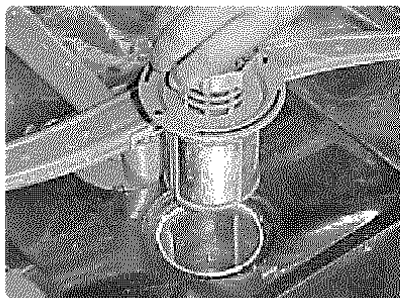

- Carefully examine the assembly. If you find debris in the Large Object Trap, turn it upside-down and gently tap it on a surface such as a countertop to dislodge and remove the debris. Flush the Cylinder Filter clean by holding it under running water.



CAUTION

INJURY HAZARD: The large object trap could contain sharp objects. Do not reach into the large object trap with your fingers.

To Remove the Fine Filter and the Micro Filter:

- Lift the Fine Filter from the dishwasher floor as shown in Figure 33 and flush it clean by holding it under running water.

33



To reinstall the filter system:

- Return the Fine Filter to its installed position.
- Place the Large Object Trap/Fine Filter Assembly into its installed position in the dishwasher floor.
- Turn the ring handle clockwise 1/4 turn until it is locked. The arrow on the ring handle and the arrow on the Fine Filter should point to each other, as shown by the circle in Figure 34.

34

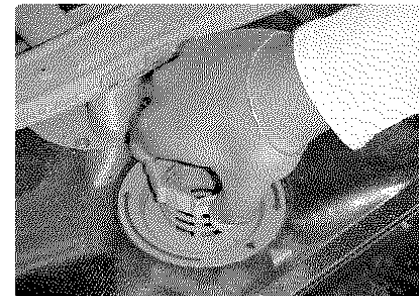

- Gently pull the ring handle to ensure that the Assembly is locked into place.

6. Clean the Exterior Door Panel

CAUTION

POSSIBLE DISHWASHER DAMAGE: Your dishwasher's exterior door panel can be damaged if you try to clean it with harsh chemicals, abrasive cleaners, scouring pads (metal or plastic), or abrasive cloths/paper towels. Do not use harsh chemicals, abrasive cleaners, scouring pads (metal or plastic), or abrasive cloths/paper towels to clean your dishwasher's exterior door panel.

Colored Exterior Doors

- Use only a soft cloth that is lightly dampened with soapy water.

Stainless Steel Exterior Doors

- Use a soft cloth with a non-abrasive cleaner made for cleaning stainless steel. For the best results, apply the stainless steel cleaner to the cloth, then wipe the surface.

7. Clean the Door Gasket

- Regularly clean the door gasket with a damp cloth to remove food particles and other debris.

Wash Cycle Information

The NSF Symbol

A dishwasher or a dishwasher cycle that has the NSF symbol has been certified by the National Sanitation Foundation (NSF) to meet very strict requirements of wash time and water temperature to ensure dishware and kitchenware sanitization. These requirements are explained in the document ANSI/NSF 184, Residential Dishwashers. More information on NSF Certification is available at the

NSF website, <http://www.nsfconsumer.org/home/appliances.asp>.

Your dishwasher is NSF Certified. The dishwasher cycles that are NSF certified are Scrub Wash, Normal Wash, and China Gentle. When these cycles are complete, the "Sanitized" indicator on your dishwasher control panel will illuminate.

NOTE: If your household water supply is too hot, your dishwasher's heating time may be reduced and the "Sanitized" light or symbol may not illuminate. Your Dishwasher Installation Manual has information on the recommended temperature for your household hot water supply.



Certified to
ANSI/NSF 184



CERTIFIED CYCLES

Scrub Wash: Removes hardened, baked-on material from dishware.

Normal Wash: For normal, everyday loads with loosely attached food.

China Gentle: Saves water and energy while removing loosely attached food from delicate dishware.

Quick Wash: A 35-minute cycle that cleans lightly soiled items such as glasses and coffee cups.

Rinse: Rinses and holds smaller loads until you have a full load.

Cycle Duration/Water Consumption Information

NOTE: Cycle duration and water consumption depend largely upon household water temperature and wash load. Therefore, the times and quantities in this charts are approximate.

		Scrub Wash	Normal Wash	China Gentle	Quick Wash	Rinse
	Approx. Cycle Time in minutes	126	108	90	35	10
Approx. Water Consumption in gallons	Minimum	5.7	3.2	3.3	3.3	1.2
	Maximum	7.6	7.6	3.7	3.7	1.4
Approx. Water Consumption in liters	Minimum	21	16.8	13.8	11.8	4.8
	Maximum	28.8	28	14	14	5.3
Wash Temp °F		161°	140°	120°	120°	Water not heated
Rinse Temp °F		161°	155°	155°	140°	Water not heated

Troubleshooting

Please review this troubleshooting chart prior to calling for service.

PROBLEMS	SOLUTIONS
Dishes do not dry	The rinse aid dispenser may be empty. Check the rinse-aid dispenser and refill it if necessary. Dishware drying can be accelerated and enhanced by opening the dishwasher door slightly and propping it open with the top rack.
Indicator light(s) do not come on	A fuse may have blown or a circuit breaker tripped. Check the fuse or circuit breaker at your fuse box/breaker box and replace the fuse or reset the breaker if necessary.
Dishwasher does not start	The dishwasher door may not be properly shut. Make certain the dishwasher door is shut and latched.
Dishwasher runs a long time	If the dishwasher completes the cycle, but the run time seems exceptionally long, it may be due to cold incoming water. Before starting the dishwasher, open the hot water faucet at the sink nearest the dishwasher. Run the water until it runs hot, then turn off the water and start the dishwasher.
Machine cycle does not advance to rinse	NOTE: The Installation Manual that came with your dishwasher will help you with the following instructions. The water supply line may be shut off. Check the water supply valve and open it if it's shut. Or, the water inlet may be blocked. Using the Installation Manual that came with your dishwasher as a guide, shut off the dishwasher's water supply, remove the dishwasher's toe panel, water supply hose or tubing, and 90° elbow, and look for debris in the water inlet. If debris is present, try removing it with tweezers. Then, return the 90° elbow, water supply hose or tubing, and toe panel to their installed positions, and open the dishwasher water supply.
Water not pumped from dishwasher	Make certain the drain hose isn't kinked, clogged, or improperly installed. Make certain a portion of the drain hose is at least 20 inches above the dishwasher's enclosure floor (see the Installation Manual). Filters may be clogged. Make certain the filter system isn't clogged (see the Care and Maintenance section of this manual). The kitchen sink drain may be clogged; you may need a plumber rather than a serviceman for the dishwasher. If an air gap is installed at sink, it may be clogged.
Detergent dispenser cover will not shut	You may not be correctly shutting the detergent dispenser cover, or a cycle was not finished and should be cancelled. Go to the Adding Detergent and Rinse Aid section of this manual for instructions on shutting the detergent dispenser cover. Go to the Operating the Dishwasher section of this manual for instructions on cancelling a cycle.
White spots left on dishes	More rinse aid is needed. Go to the Adding Detergent and Rinse Aid section of this manual for instructions on increasing the amount of rinse aid dispensed.
Streaks on glassware	Too much rinse aid is being dispensed. Go to the Adding Detergent and Rinse Aid section of this manual for instructions on decreasing the amount of rinse aid dispensed.
Rattling noises	Utensils may not be properly arranged.
Suds in dishwasher	You may have used the wrong type of dishwasher detergent. Use only automatic dishwasher detergents.
Unsatisfactory washing results	<ul style="list-style-type: none"> • Incorrect amount of detergent. • Utensils incorrectly arranged or rack overloaded. • Spray arm rotation blocked by utensils. • Spray arm nozzles need cleaning. • Filters not properly fitted into position. • Unsuitable cycle selected.

Protection Agreements

In the U.S.A.

Master Protection Agreements

Congratulations on making a smart purchase. Your new Kenmore® product is designed and manufactured for years of dependable operation. But like all products, it may require preventive maintenance or repair from time to time. That's when having a Master Protection Agreement can save you money and aggravation.

Purchase a Master Protection Agreement now and protect yourself from unexpected hassle and expense.

The Master Protection Agreement also helps extend the life of your new product. Here's what's included in the Agreement:

- Expert service** by our 12,000 professional repair specialists
- Unlimited service and no charge** for parts and labor on all covered repairs
- "No-lemon" guarantee** – replacement of your covered product if four or more product failures occur within twelve months
- Product replacement** if your covered product can't be fixed
- Annual Preventive Maintenance Check** at your request – no extra charge
- Fast help by phone** – phone support from a Sears technician on products requiring in-home repair, plus convenient repair scheduling
- Power surge protection** against electrical damage due to power fluctuations
- Rental reimbursement** if repair of your covered product takes longer than promised

Once you purchase the Agreement, a simple phone call is all that it takes for you to schedule service. You can call anytime day or night, or schedule a service appointment online.

Sears has over 12,000 professional repair specialists, who have access to over 4.5 million quality parts and accessories. That's the kind of professionalism you can count on to help prolong the life of your new purchase for years to come. Purchase your Master Protection Agreement today!

Some limitations and exclusions apply.
For prices and additional information call 1-800-827-6655.

Sears Installation Service

For Sears professional installation of home appliances, garage door openers, water heaters, and other major home items, in the U.S.A. call **1-800-4-MY-HOME®**

Two Year Full Warranty on Kenmore Elite® Dishwasher

For two years from the date of purchase, if this dishwasher is defective in material or workmanship, Sears will repair it, free of charge, provided that it is installed and operated according to its Installation Instructions and Use & Care Guide.

Life of Dishwasher Full Warranty on Tub and Inner Door Panel

For the life of the dishwasher, if a leak should occur as a result of rust-through of the stainless steel tub or inner door panel, Sears will replace the tub or panel free of charge.

Five Year Limited Warranty on Upper and Lower Racks

After the second year and through five years from the date of purchase, provided that this dishwasher is installed and operated according to its Installation Instructions and Use & Care Guide, Sears will supply new upper or lower dishrack parts for those that rust due to defective materials or workmanship. You must pay any labor cost to have them installed.

Warranty Restriction

If this dishwasher is used for other than private family purposes, all warranty coverage is for only 90 days from the date of purchase.

Warranty Service

Warranty service is available by contacting Sears at 1-800-4-MY-HOME®.

All warranty coverage applies only while this product is in use in the United States.

This warranty gives you specific legal rights, and you may also have other rights which vary from state to state.

Sears, Roebuck and Co., Dept. 817WA, Hoffman Estates, IL 60179

FELICIDADES

Gracias por haber escogido la lavavajillas Kenmore Elite. Usted se ha unido a muchos clientes quienes exigen un rendimiento silencioso y excepcional de su lavavajillas.

Esta guía de uso y cuidado ha sido escrito tomando en cuenta su seguridad y comodidad. La información incluida es muy importante. Le aconsejamos que lea este manual antes de utilizar su lavavajillas por la primera vez.

!Disfrútela!

Contenido

INSTRUCCIONES IMPORTANTES PARA REDUCIR RIESGOS	18
Componentes de la Lavavajillas	19
Características, Accesorios y Opciones	19
Materiales	20
Preparación de la Vajilla	21
Cómo Cargar la Lavavajillas	21
Cómo Añadir Detergente y Agente de Enjuague	24
Cómo Funciona la Lavavajillas	25
Cómo Secar la Vajilla	27
Cómo Descargar la Lavavajillas	27
Cuidado y Mantenimiento	28
Datos -- Duración de los Ciclos/Consumo de Agua	30
Cómo Resolver Problemas	31
Contratos de Protección	32
Garantías	32
Servicio al Cliente	Contraportado

INSTRUCCIONES IMPORTANTES PARA REDUCIR RIESGOS



AVISO

PELIGRO DE HERIDAS O MUERTE - HERIDAS GRAVES O HASTA LA MUERTE PODRÍAN RESULTAR SI LA LAVAVAJILLAS DESCRITA EN ESTE MANUAL SE OPERA INCORRECTAMENTE O DE ALGÚN MODO CONTRARIO AL PROPÓSITO INTENCIONADO. NO UTILICE LA LAVAVAJILLAS DESCRITA EN ESTE MANUAL DE CUALQUIER MODO O PARA CUALQUIER OTRO FIN DIFERENTE DE LOS QUE SE DETALLAN DENTRO DE ESTE MANUAL.

1. Utilice esta lavavajillas únicamente para realizar la función intencionada que es la de lavar la vajilla y los utensilios de cocina en su hogar.
2. Esta lavavajillas se distribuyen con dos manuales; el Manual de Instrucciones para la Instalación y otro para su Uso y Cuidado. Lea y comprenda todas las instrucciones antes de utilizar la lavavajillas.
3. Utilice únicamente detergentes o agentes de enjuague recomendados para uso en lavavajillas y manténgalos fuera del alcance de niños.
4. A medida que cargue los artículos para lavar:
 - a. Acomode los artículos filosos de modo que no dañen el sello de la puerta.
 - b. Cargue los cuchillos y otros utensilios filosos **CON EL MANGO HACIA ARRIBA** para reducir el riesgo de cortarse.
5. No lave artículos de plástico a menos de que indiquen "a prueba de lavavajillas" [*dishwasher safe*]. En cuanto a los productos de plástico que no lleven tal aviso, consulte al fabricante para averiguar sus recomendaciones.
6. No opere su lavavajillas a menos de que todos los paneles del gabinete estén instalados correctamente.
7. No intente alterar, modificar o sobrecontrolar los controles o los interruptores de seguridad eléctricos.
8. No abuse ni se siente o se pare en la puerta o en las rejillas de la lavavajillas.
9. Con el fin de reducir el riesgo de heridas, no permita que niños jueguen adentro o encima de la lavavajillas.
10. Bajo ciertas condiciones, el gas hidrógeno podría acumularse en un sistema de agua caliente que no se ha usado durante por lo menos dos semanas. El gas hidrógeno es explosivo. Antes de usar una lavavajillas conectada a un sistema de agua caliente que no ha sido operada por dos o más semanas, abra todas las llaves de agua caliente y permita que corra el agua por algunos minutos. De este modo se dispersa el gas hidrógeno que se acumuló. Ya que el gas podría explotar, no fume ni prenda una llama durante este proceso.
11. Quite la puerta del compartimiento de lavado (la tina) antes de poner la lavavajillas fuera de servicio o cuando la deseche.
12. Para no dañar el piso y evitar la posible formación de moho, no permita áreas húmedas alrededor o abajo de la lavadora de platos.



AVISO

PELIGRO DE CHOQUE ELÉCTRICO - CHOQUES ELÉCTRICOS PODRÍAN RESULTAR SI LA FUENTE ELÉCTRICA PARA LA LAVAVAJILLAS DESCRITA EN ESTE MANUAL SE INSTALÓ INCORRECTAMENTE O SI LA LAVAVAJILLAS NO ESTÁ PUESTA A TIERRA ADECUADAMENTE. NO UTILICE LA LAVAVAJILLAS DESCRITA EN ESTE MANUAL SI NO ESTÁ SEGURO/A DE QUE LA ALIMENTACIÓN ELÉCTRICA SE INSTALÓ CORRECTAMENTE O QUE LA LAVAVAJILLAS ESTÉ DEBIDAMENTE PUESTA A TIERRA.

INSTRUCCIONES PARA LA PUESTA A TIERRA

Este aparato debe estar puesto a tierra por medio de un sistema permanente de cableo metálico o de un dispositivo conductor de puesta a tierra instalado con los conductores de circuito y conectado a la borna de la puesta a tierra del equipo o de la lavavajillas. Consulte el Manual de Instalación que acompaña esta lavavajillas para averiguar más información acerca de los requisitos del equipo eléctrico.

Componentes de la Lavavajillas

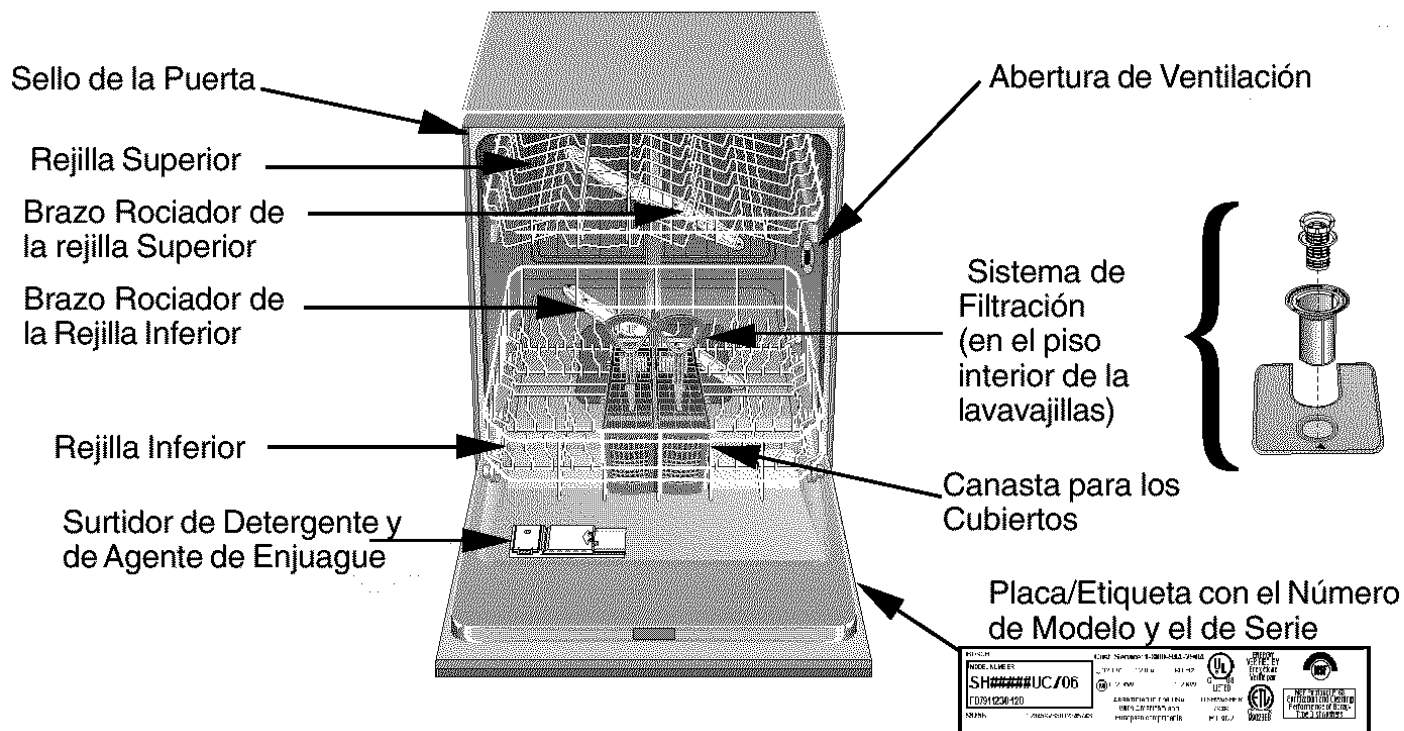

Características, Accesorios y Opciones

Características

Sensor Automático™ [Auto Sensor]: Revisa la condición del agua y decide si se necesita un segundo llenado de agua dulce.

Sistema de Reducción de Ruido™ [Quiet Guard™ Supreme]: Un sistema motorizado con dos bombas, el Motor de Suspensión [*Suspension Motor*] y el aislamiento triple producen una operación extremadamente silenciosa.

Elemento calefactor oculto: Calienta el agua hasta 161° F [72° C].

Secado por Condensación: El enjuague final realizado a una temperatura alta, la tina de acero inoxidable a una temperatura más baja junto con la acción del agua que se escurre en forma de láminas gracias al agente del enjuague resulta en un secado higiénico, económico y eficiente en el uso de energía eléctrica.

Visualizador Numérico Digital: Un visualizador numérico de cuenta regresiva que indica el tiempo que queda para terminar el ciclo de lavado y que también se usa para ejecutar otras opciones.

Sistema de Filtración: Cuatro filtros le aseguran la distribución de agua limpia y protegen la bomba principal y la bomba de evacuación contra materiales ajenos.

Rejillas de Nailon: Eliminan cortaduras y mellas y los garantizamos por cinco años.

Indicador "Llenar con Agente de Enjuague" [Refill Rinse Agent]: Un símbolo en el visualizador Diodo Emisor de Luz [LED] rotulado como "Refill Rinse Agent" que brilla cuando se necesita llenar de nuevo el surtidor de agente de enjuague.

Indicador "Desinfectado" [Sanitized]: Un indicador "LED" que certifica que su vajilla está desinfectada conforme a las normas de la Organización Nacional de Sanidad [*National Sanitation Foundation*].

Tina Alta de Acero Inoxidable [Stainless Steel Tall Tub™]: Proporciona una superficie interior inoxidable e higiénica con garantía de por vida.

Cierre de Agua [Water Shut-Off]: Un dispositivo de seguridad que interrumpe la circulación del agua de entrada cuando detecta agua en la base de la lavavajillas.

Accesorios y Opciones

Calor Extra Secante: Aumenta la temperatura del agua de enjuague, lo que resulta en un mejor secado.

Ajuste de Elevación de la rejilla Superior: Le permite bajar la rejilla superior para que éste abarque artículos grandes, o le facilita elevar la rejilla superior para permitirle cargar artículos grandes en la rejilla inferior.

Accesorios para las Tazas: Rejillas plegables para acomodar tazas o utensilios de cocina grandes.

Retardar la Puesta en Marcha [Delay Start]: Le permite retardar el comienzo del ciclo de lavado por hasta 24 horas.

Púas Plegables en las rejillas Superior e Inferior: Las púas plegables le facilitan la carga.

Ciclo "Sólo Rejilla Superior" [Top Tier Only™]: Le ahorra gastos eléctricos, de agua y de detergente cuando lava cargas tan pequeñas que pueden caber totalmente en la rejilla superior.

Materiales

NOTA: Antes de usar su lavavajillas por primera vez, revise la información en esta sección. Algunos artículos que usted desea limpiar no están a prueba de la lavavajillas y deben ser lavados a mano; otros requieren de un acomodo especial. Póngase en contacto con el fabricante del artículo si usted tiene dudas acerca de que el uso de la lavavajillas sea apropiado.

Seguros

Aluminio: El aluminio anodizado de color puede oscurecerse con el tiempo. Los minerales en su agua pueden causar que el aluminio se oscurezca o que se manche. Generalmente se pueden quitar estas manchas usando esponjillas de fibra metálica rellenas de jabón.

Porcelana, Cristal, Cerámica: Algunas piezas pintadas a mano pueden perder el color, oscurecerse o mancharse. Lave estas piezas a mano. Posicione piezas frágiles de vidrio de tal modo que no se puedan voltear y que no tengan contacto con otras piezas durante el ciclo de lavado.

Vidrio: El vidrio opalino puede ponerse amarillo.

Capas antiadherentes: Aplique una ligera capa de aceite vegetal a las superficies antiadherentes después del secado.

Plásticos: Asegúrese que la pieza está apta para ser usada en una lavavajillas.

Acero Inoxidable, Plata de Ley, y Plateado: Para evitar la posible corrosión, coloque las piezas hechas de metales diferentes de tal modo que no tengan contacto una con la otra pieza.

No Recomendados

Acrílico: Puede ocurrir el craquelado (grietas pequeñas en el acrílico).

Piezas unidas por adhesivos: Se pueden aflojar los adhesivos que unen materiales como plástico, madera, hueso, acero, cobre, estaño, etc.

Utensilios con mango de hueso: Se pueden separar los mangos.

Hierro: El hierro se oxida. Lave las piezas de hierro a mano y séquelas de inmediato.

Piezas no diseñadas para la lavavajillas: Su lavavajillas está diseñada para limpiar SÓLO trastes y artículos de cocina caseros.

Pewter, Latón, Bronce: El pewter se manchará. lave las piezas de pewter a mano y séquelas de inmediato.

Estaño: El estaño se oxidará. Lave las piezas de hierro a mano y séquelas de inmediato.

Madera: Los tazones de madera, utensilios de madera y piezas con mango de madera pueden agrietarse, doblarse y perder su acabado.

I. Usando su Lavavajillas

A. Preparación de la Vajilla

1. Instrucciones Generales

- No haga ningún lavado preliminar de los artículos con suciedad pegada ligeramente.
- Elimine las partículas grandes de alimentos, los huesos, semillas, palillos para los dientes y la grasa excesiva.
- Usted podría tener que poner a remojar y frotar a mano los artículos con desechos pegados, quemados o endurecidos.

Como Cargar la Lavavajillas

1. Instrucciones Generales

CUIDADO

DAÑO A LA LAVAVAJILLAS: Usted corre el riesgo de dañar la lavavajillas si introduce objetos o materiales tal como productos de papel, bolsas de plástico, material de embalaje o cualquier otra cosa que no sea vajilla o utensilio de cocina normales. No cargue ningún artículo en su lavavajillas que no sea vajilla o utensilio de cocina a prueba de lavavajillas

- Revise la sección Materiales de este manual para asegurarse de que algún artículo en particular se preste a limpiarse en lavavajillas.
- Cargue únicamente artículos a prueba de lavavajillas [dishwasher-safe] en su lavavajillas.
- Cargue los artículos de modo que el agua pueda alcanzar todas las partes de cada artículo.
- Coloque de modo invertido en las rejillas las ollas, sartenes, tazas, cuencos y vasos.
- Separe los artículos hechos de metales diferentes.

2. Accesorios para la Rejilla Superior

Ajuste Automático de la Altura de la Rejilla Superior

Se puede elevar la rejilla superior para acomodar artículos hasta de 8" (20cm) en la rejilla superior y 14" (36cm) en la rejilla inferior, o se puede bajar para acomodar artículos hasta de 10" (25cm) en la rejilla superior y 12" (30cm) en la rejilla inferior.

Para bajar la rejilla superior:

- Jale la rejilla superior hacia afuera de la lavavajillas hasta que se detenga.
- Presione las palancas azules de Ajuste Automático hacia adentro como se muestra en la Figura 1. La rejilla bajará a su posición inferior.

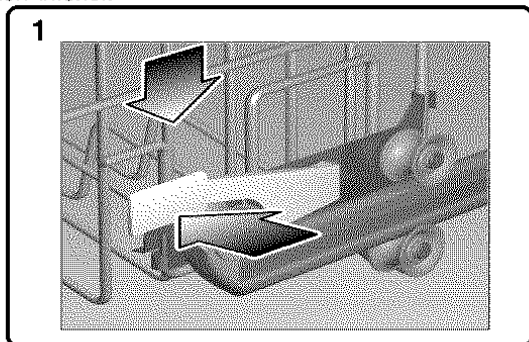

Para elevar la rejilla superior:

- Jale la rejilla superior hacia afuera de la lavavajillas hasta que se detenga.
- Agarre la rejilla por su orilla superior arriba de las palancas de Ajuste Automático y júlela hacia arriba como se muestra en la Figura 2 hasta que las palancas de Ajuste Automático se traben en su sitio (no se necesita oprimir las palancas para poder elevar la rejilla).

2

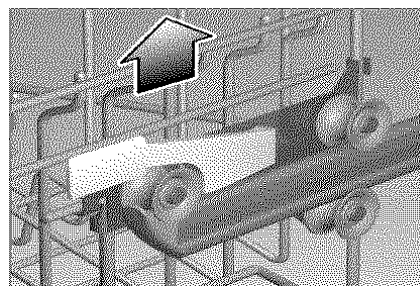

NOTA: Antes de volver a meter la rejilla superior en la lavavajillas, asegúrese que la altura de la rejilla sea la misma en ambos lados. De otro modo no cerrará la puerta de la lavavajillas y no se conectará el brazo rociador de la rejilla superior al circuito de agua.

- Empuje la rejilla superior de vuelta hacia adentro de la lavavajillas.

Púas Plegables de la Rejilla

Las púas plegables se doblan hacia abajo para facilitar la carga en ciertas ocasiones.

- Agarre la varilla de la púa como se muestra en la Figura 3 y doble las púas hacia abajo.

3

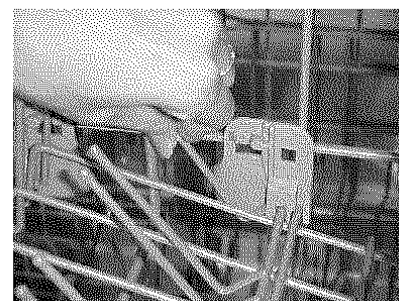

Accesorios para las Tazas

- Agarre los Accesorios para las Tazas como se muestra en la Figura 4, y dóblelos hacia abajo.

4



- Acomode las tazas de modo invertido en los Accesorios para las Tazas. Los estantes pueden acomodar también utensilios grandes para cocinar.

3. Como Cargar la Rejilla Superior

NOTA: Revise la sección Opciones de la Lavavajillas de este manual para averiguar información acerca del ciclo Sólo Rejilla Superior [Top Tier Only™].

- La Figura 5 muestra vajilla típicamente variada y cargada en la rejilla superior.

Usando su Lavavajillas..continuación

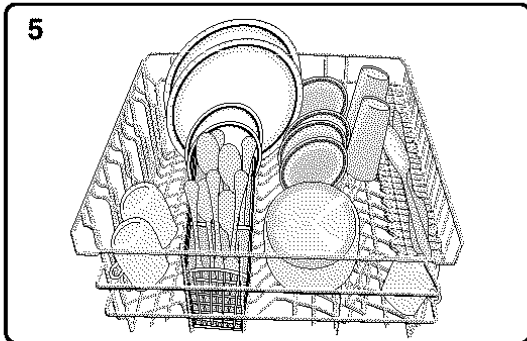

b) La Figura 6 muestra un modelo de carga en la rejilla superior para un juego de vajilla para 10 personas.

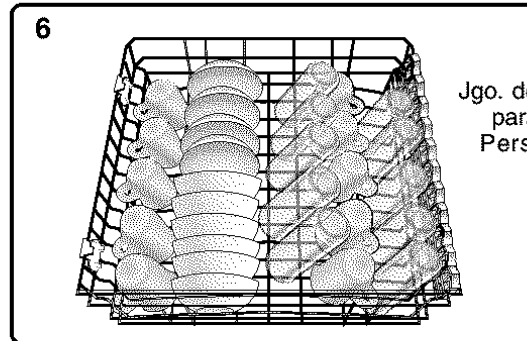

Jgo. de Vajilla para 10 Personas

c) La Figura 7 muestra un modelo de carga en la rejilla superior para un juego de vajilla para 12 personas.

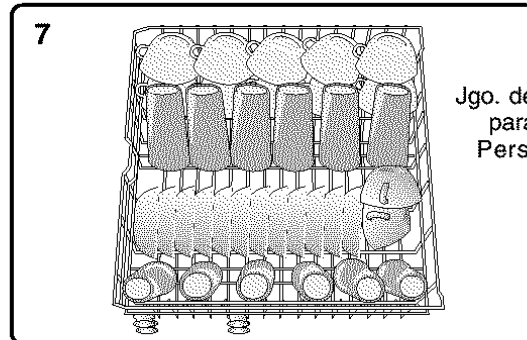

Jgo. de Vajilla para 12 Personas

NOTA: Cuando reintroduzca la rejilla superior hacia adentro de la lavavajillas, empujelo hasta que se detenga contra la pared trasera de la tina. De otro modo, el brazo rociador de la rejilla superior podría fallar en conectarse al sistema de alimentación de agua.

d) Ya que la rejilla superior esté cargado, empujelo hacia adentro de la lavavajillas.

4. Accesorios de la rejilla Inferior

Púas Plegables de la rejilla

Las púas plegables se doblan hacia abajo para facilitar la carga en ciertas ocasiones.

f) Agarre la varilla de la púa como se muestra en la Figura 8 y doble las púas hacia abajo.

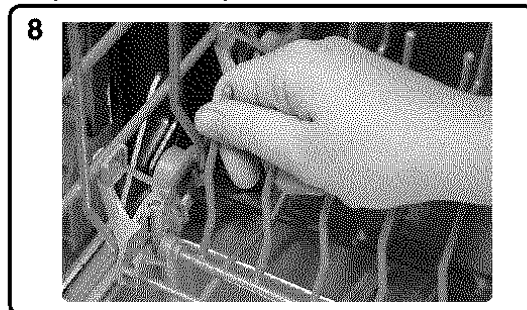

5. Como Cargar la rejilla Inferior

NOTA: Mantenga libre la abertura de ventilación en la pared derecha de la tina por medio de acomodar piezas altas (tal como las tablas de plástico para cortar alimentos o las láminas para hornear galletas) en el lado izquierdo o en la parte trasera de la rejilla inferior.

a) Acomode los artículos grandes en la rejilla inferior. Cargue las ollas y cazuelas de modo invertido. La Figura 9 muestra una carga típicamente variada acomodada en la rejilla inferior.

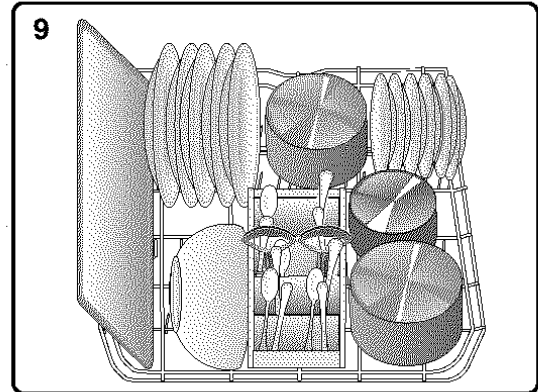

b) La Figura 10 muestra un modelo de carga de un juego de vajilla para 10 personas en la rejilla inferior.

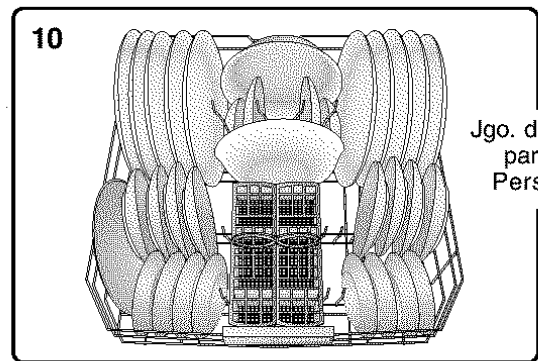

Jgo. de Vajilla para 10 Personas

c) La Figura 11 muestra un modelo para la carga de un juego de vajilla para 12 personas en la rejilla inferior.

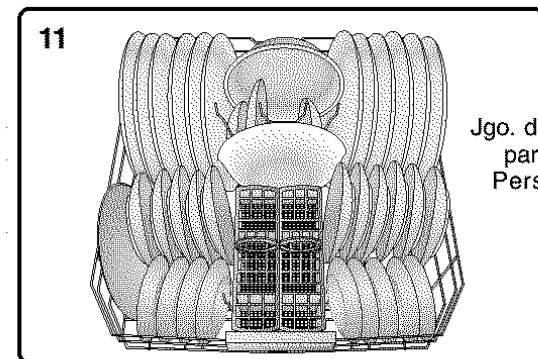

Jgo. de Vajilla para 12 Personas

d) Ya que la rejilla superior esté cargado, empujelo hacia adentro de la lavavajillas.

Usando su Lavavajillas..continuación

6. Cómo Cargar Artículos Extra Altos

Cuando un artículo está muy alto para quedar en la rejilla inferior aún con la rejilla superior en la posición elevada:

- Extraiga la rejilla superior vacío por medio de jalarlo hacia afuera de la lavavajillas hasta que se detenga.
- Jale hacia arriba y hacia afuera la orilla delantera de la rejilla hasta que los rodillos queden completamente libres de los rieles guías. Guarde la rejilla al lado.
- Empuje los rieles guías de nuevo hacia adentro de la lavavajillas.
- Encaje el Rociador para Artículos Extra Altos [Extra Tall Item Sprinkler] en la salida de agua para la rejilla superior y dele vuelta al sentido del reloj hasta asentarlo en su posición como se muestra en la Figura 12.

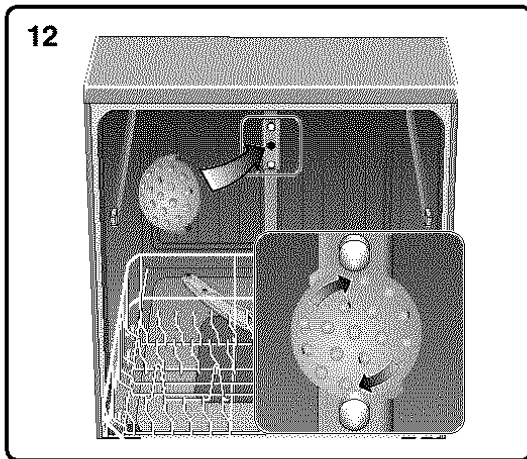

NOTA: Mantenga libre el paso a la abertura de ventilación que se encuentra en la pared derecha de la tina por medio de acomodar artículos altos (como las tablas de plástico para cortar alimentos y las láminas para hornear galletas) en el lado izquierdo, el trasero o hacia el centro de la rejilla inferior.

- Acomode los artículos extra altos en la rejilla inferior como se muestra en la Figura 13.

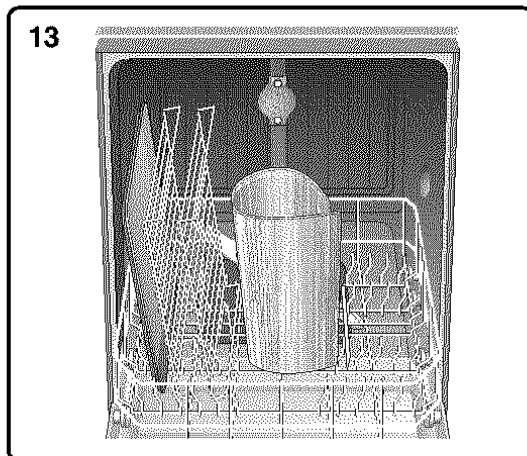

CUIDADO

DAÑO A LA LAVAVAJILLAS: Usted puede dañar la lavavajillas si intenta reinstalar la rejilla superior antes de quitar el rociador para artículos extra altos. No trate de reinstalar la rejilla superior mientras el rociador esté todavía instalado.

Para extraer el rociador y restablecer la lavavajillas a su condición normal:

- Dele vuelta al rociador en el sentido contrario del reloj y quítelo de la salida que alimenta agua a la rejilla superior.
- Busque la rejilla superior.
- Incline la orilla delantera de la rejilla hacia arriba y acomode los rodillos en los rieles guías.
- Siga empujando la rejilla hacia adentro hasta que todos los rodillos se acomoden en los rieles.
- Empuje la rejilla superior hacia adentro de la lavavajillas.

7. Cómo Cargar la Canasta para los Cubiertos



CUIDADO

PELIGRO DE HERIRSE: Los cuchillos y otros utensilios filosos pueden causar heridas graves si se acomodan con el mango hacia abajo. Mientras sea posible, no acomode los cuchillos y otros utensilios filosos con el mango hacia abajo. No permita que los niños toquen o jueguen con los cuchillos y otros utensilios filosos.

- Mantenga los cuchillos y otros utensilios filosos fuera del alcance de los niños.

NOTA: Las tapaderas de las canastas para los cubiertos se pueden doblar hacia arriba para poder acomodar artículos grandes o los de forma irregular.

- Con las tapaderas dobladas hacia abajo, cargue la canasta para los cubiertos según el modelo indicado en la Figura 14. Acomode los cuchillos con el mango hacia arriba pero los tenedores y cucharas con el mango hacia abajo.

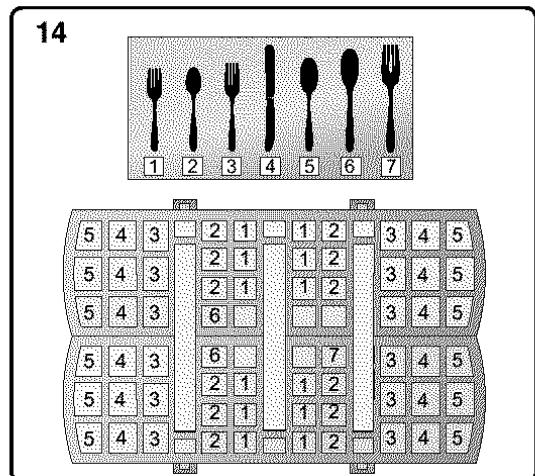

- En caso de que tenga que cargar artículos grandes o algunos de forma irregular en la canasta para los cubiertos (con la tapadera hacia arriba), acomódelos de modo que no se aniden y así impidan el efecto de los chorritos de agua. Acomode los cuchillos y otros utensilios filosos con el mango hacia arriba.
- La canasta se parte por lo largo lo que resulta en dos mitades que se pueden colocar en una variedad de posiciones en la rejilla inferior y así facilitar la carga.

Usando su Lavavajillas..continuación

Para Partir la Canasta Flexible para los Cubiertos:

e) Agarre la canasta y deslice las dos mitades en direcciones opuestas como se muestra en la Figura 15A y separe las dos mitades como se muestra en la Figura 15B.

15

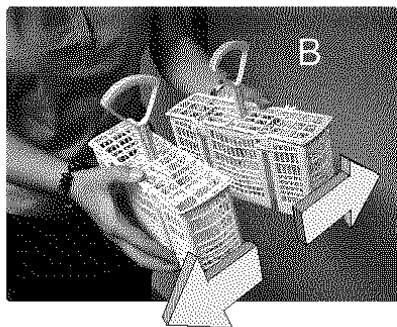
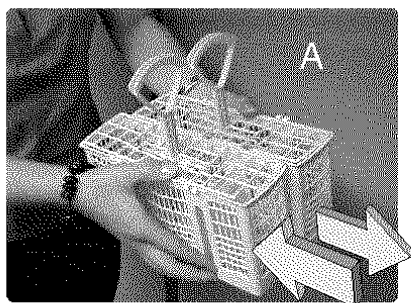

f) La Figura 16 muestra algunas sugerencias de dónde colocar las dos mitades en la rejilla inferior.

16

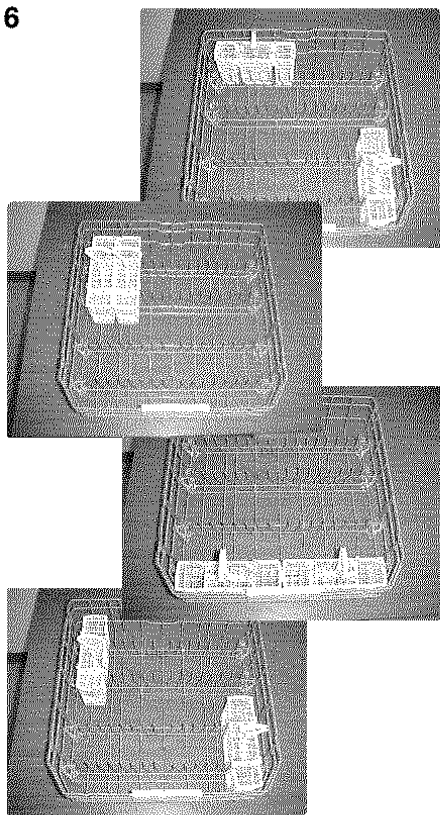

C. Cómo Añadir Detergente y Agente de Enjuague

1. Detergentes

CUIDADO

DAÑO A LA LAVAVAJILLAS: El uso de productos para lavar la vajilla a mano podría dañar su lavavajillas. No utilice estos productos en su lavavajillas.

DAÑO A LA VAJILLA: Demasiado detergente en agua muy blanda puede rayar la cristalería tal como si fuera agua fuerte. Evite usar demasiado detergente si el agua es blanda.

- Use únicamente detergentes en polvo para uso en lavavajillas.
- La copa para detergente en el surtidor tiene rayas que miden la cantidad de detergente cada 15 y 25 mililitros. 45 ml de detergente llena la copa totalmente.

NOTA: Si usted no sabe si el agua es blanda o dura, empiece con 15 ml de detergente. Aumente la cantidad de detergente, si es necesario, hasta la cantidad mínima que se necesita para realizar la limpieza de su vajilla y los utensilios de cocina.

- Guíese por las rayas de medición en la copa para detergente en el surtidor para verter la cantidad adecuada de detergente recomendada en la Tabla 1.

Tabla 1 - Cantidad Recomendada de Detergente

Ciclo de Lavado	Unidad de Medición	TIPO DE AGUA		
		Dura	Mediana	Suave
Lavado de Fregar	ml	45	25-45	25
	Cuchara	3-1/2	1-3/4 to 3-1/2	1-3/4
Lavado Normal	ml	25-45	25	15-25
	Cuchara	1-3/4 to 3-1/2	1-3/4	1 to 1-3/4
Porcelana Suave	ml	25	15 - 25	15
	Cuchara	1-3/4	1 to 1-3/4	1
Lavado Rápido	ml	15-25	15	15
	Cuchara	1 to 1-3/4	1	1
Enjuague		Ninguno	Ninguno	Ninguno

2. Agentes de Enjuague [*Rinse Agents*]

- Siempre use un agente de enjuague líquido, aún si su detergente también contenga algún agente de enjuague o aditivo para el secado.

3. El Surtidor (Estándar [*Standard*]) de Detergente y de Agente de Enjuague

Cómo Llenar el Surtidor de Detergente

- Si se cierra la tapa del surtidor, ábrala presionando la pestaña azul en la dirección de la flecha como se muestra en la Figura 17.

17

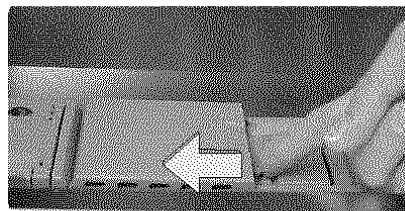

- Llene la copa para el detergente como recomienda la Tabla 1.

Usando su Lavavajillas..continuación

- c) Cierre la tapa del surtidor de detergente deslizando la tapa hacia la izquierda y presionándola firmemente hasta que se enganche como se muestra en la Figura 18.

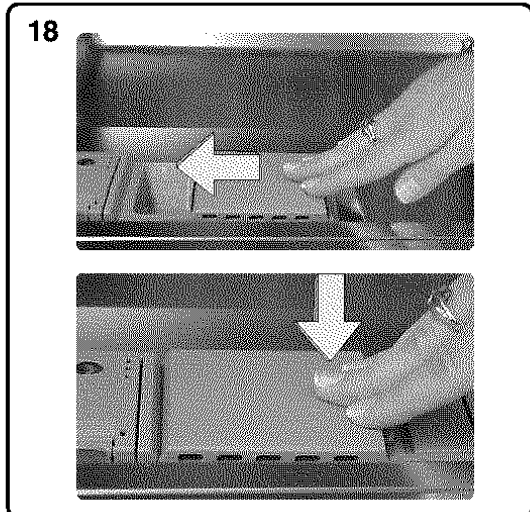

Se abrirá la tapa durante el ciclo para surtir el detergente.

Llenar el Surtidor del Agente de Enjuague

- d) Abra el surtidor del agente de enjuague presionando sobre la estrella en la tapa con su dedo índice mientras levanta la pestaña con su pulgar como se muestra en la Fig. 19.

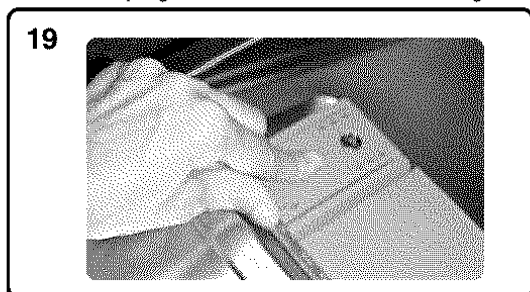

- e) Llene el surtidor con agente de enjuague en forma líquida como se muestra en la Figura 20A hasta que el tanque quede lleno. Limpie cualquier exceso del agente de enjuague que quede como charco cuando el depósito está lleno.

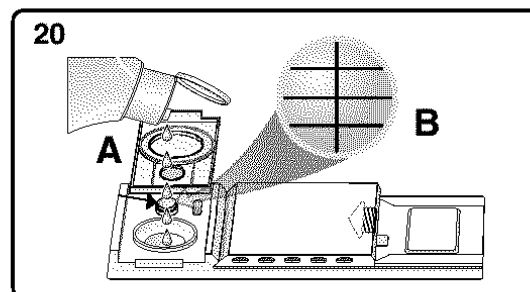

- f) Devuelva la tapa del surtidor de agente de enjuague a su posición como cerrada y oprímala hasta que se encaje repentinamente.

NOTA: La Figura 20B representa el tanque de agente de enjuague completamente vacío.

- g) Llene de nuevo el surtidor de agente de enjuague cuando el indicador de nivel del tanque empiece a mostrar un fondo de color plata con rayas negras como se muestra en la Figura 20B o cuando el indicador de Llenar con Agente de Enjuague [Refill Rinse Agent] brille en el panel de control.

NOTA: El Indicador de Llenar con Agente de Enjuague se apaga dentro de unos pocos minutos después de que se cierre la puerta de la lavavajillas.

Regulador del Surtidor de Agente de Enjuague

La cantidad de agente de enjuague introducida puede controlarse para evitar manchas redondas y en forma de rayos. El Regulador del Surtidor de Agente de Enjuague que se muestra en la Figura 18 se despacha de nuestra fábrica calibrado a 4.

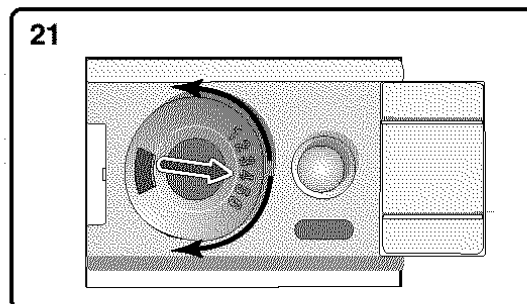

Para ajustar la cantidad de agente de enjuague introducida:

- h) Abra la tapadera del surtidor de agente de enjuague.
i) Si la vajilla resulta con manchas en forma de rayos, ajuste el regulador a un número más bajo.
j) Si la vajilla resulta con manchas redondas, ajuste el regulador a un número más alto.

D. Cómo Funciona la Lavadora

1. Seleccionar el Ciclo de Lavado Correcto

- a) Artículos con residuos endurecidos por el horno o muy pegados requieren del Lavado de Fregar [Scrub Wash] y posiblemente deben ser remojados y restregados a mano antes de colocarlos en la lavavajillas.
b) El ciclo de Lavado Normal [Normal Wash] limpia a fondo cargas grandes con suciedad ordinaria pegada ligeramente.
c) Para lavar la vajilla, cristalería o los cubiertos delicados o de gran valor, u otros artículos especiales, seleccione el ciclo Porcelana/Suave [China/Gentle] después de haber consultado la sección Materiales de este manual. La mejor manera de limpiar estos artículos podría ser a mano.
d) Para la vajilla con poca suciedad, intente el Lavado Rápido [Quick Wash].
e) El ciclo Remojar [Rinse] le permite guardar una carga pequeña en la lavavajillas hasta que la pueda completar con más vajilla.
f) O por otra parte, una carga pequeña que cabe totalmente en la rejilla superior puede lavarse a fondo con el ciclo Sólo Rejilla Superior [Top Tier Only™].

Se incluye más información referente a los ciclos de lavado de las lavavajillas en la sección Datos Acerca de la Duración de los Ciclos y del Consumo de Agua en este manual.

Revise la sección de las Opciones del Ciclo de Lavado en este manual para información sobre el ciclo de Sólo Rejilla Superior [Top Tier Only™], Retardar el Inicio, y Calor Adicional de Secado.

2. Cómo Poner en Marcha a la Lavadora

- a) Abra la puerta de la lavavajillas sólo lo suficiente como para exponer los botones de control.
b) Pulse el botón "On/Off" (Prender/Apagar) como se muestra en la Figura 22.

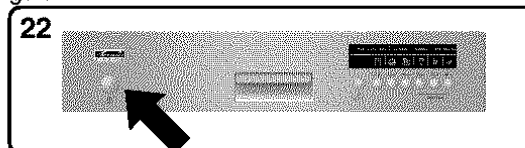

- c) Pulse el botón que corresponde al ciclo de lavado que Ud. prefiere.

d) Cierre la puerta de la lavavajillas.

e) La lavavajillas se pondrá en marcha y seguirá funcionando hasta que termine el ciclo seleccionado.

Ya que la lavavajillas esté funcionando, mantenga la puerta de la lavavajillas cerrada hasta que termine el ciclo de lavado.

Usando su Lavavajillas..continuación

3. Indicador “Rellenar el Agente de Enjuague”

Llene el surtidor del Agente de Enjuague cuando aparece el mensaje Rellenar el Agente de Enjuague como se muestra en la Figura 23.

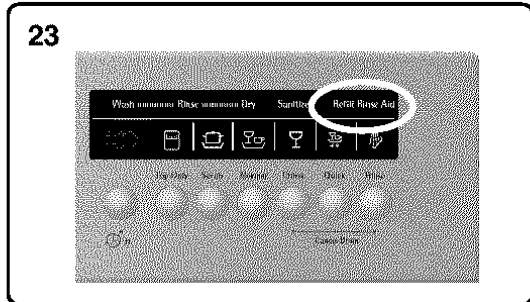

4. Indicador “Desinfectado”

El indicador de Desinfectado aparece en la pantalla del panel de control como se muestra en la Figura 24.

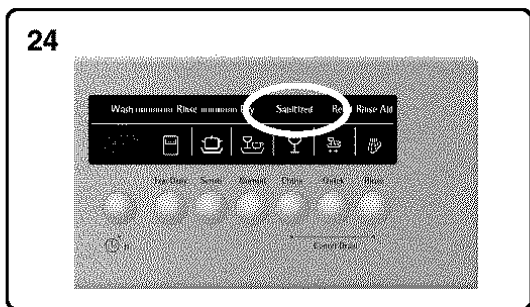

Cuando se ilumina el indicador de Desinfectado, esto quiere decir que sus trastes han sido desinfectados de acuerdo a normas muy estrictas del tiempo de lavado y temperatura del agua. Estas normas para salubridad son impuestas por la Fundación Nacional de Salubridad (National Sanitation Foundation) (NSF) y vienen explicadas en el documento ANSI/NSF 184, Lavavajillas Domésticas. Ud. puede encontrar más información sobre las normas NSF en la página Web de NSF en: <http://www.nsfconsumer.org/home/appliances.asp>.

Los ciclos de la lavavajillas que están certificados por NSF son Lavado de Fregar [Scrub Wash], Lavado Normal [Normal Wash] y Porcelana Suave [China Gentle]. Al terminar estos ciclos, se iluminará el indicador “Desinfectado” en el panel de control de su lavavajillas

Nota: Cuando el suministro de agua en su casa está muy caliente, se puede reducir el tiempo de calentamiento de su lavavajillas y es posible que no se ilumine el indicador o símbolo de “Desinfectado”. El manual de instalación de su lavavajillas contiene información sobre la temperatura recomendada para el suministro doméstico de agua caliente.

3. Cómo Interrumpir un Ciclo

NOTA: En caso de que usted necesite interrumpir un ciclo (tal como para cargar o sacar algún artículo, para añadir detergente, etc.), es preferible que lo haga dentro de los primeros 30 minutos de la puesta en marcha.

a) Pulse el botón On/Off [Prender/Apagar] para detener la lavavajillas



AVISO

PELIGRO DE QUEMARSE: Usted podría sufrir quemaduras graves si abre la puerta rápidamente durante el ciclo de lavado o el de enjuague. Espere por lo menos 10 segundos o hasta que cese el ruido del agua antes de abrir la puerta completamente.

- b) Espere por lo menos diez segundos o hasta que cese el ruido del agua antes de abrir la puerta de la lavavajillas.
c) Para reactivar el ciclo, cierre la puerta de la lavavajillas. La lavavajillas se pone en marcha automáticamente y continúa el ciclo.

4. Cómo Cancelar o Cambiar un Ciclo

a) Para cancelar o cambiar un ciclo, mantenga pulsado los dos botones rotulados “Cancelar Drenaje” por dos segundos como se muestra en la Figura 25 hasta que el indicador digital muestre “0”.

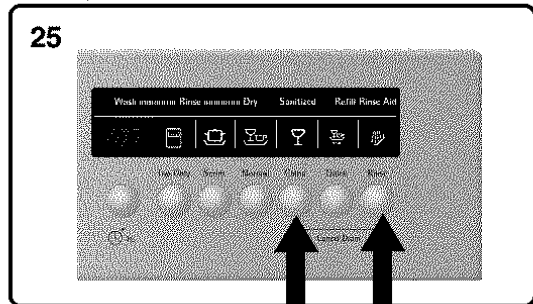

- b) Espere aproximadamente un minuto antes de pulsar el botón “On/Off” (Prender/Apagar).
c) Ahora usted puede poner otro ciclo en marcha.

E. Opciones del Ciclo de Lavado

1. Ciclo Sólo Rejilla Superior [Top Tier Only™]

Esta opción le permite ahorrar energía y agua al lavar cargas suficientemente pequeñas para llenar sólo la rejilla superior.
Nota: Esta opción no reduce el tiempo de lavado.

Para usar el ciclo Sólo Rejilla Superior [Top Tier Only]

- a) Cargue la rejilla superior.
b) Pulse el botón On/Off [Prender/Apagar].
c) Pulse el botón del ciclo de lavado deseado.
d) Pulse el botón Sólo Rejilla Superior [Top Tier Only].

2. Retardar la Puesta en Marcha [Delay Start]

Esta opción le permite retardar la puesta en marcha del ciclo que seleccionó por un plazo máximo de 24 horas.

- a) Pulse el botón “On/Off” [Prender/Apagar].
b) Pulse y oprima el botón “Delay Start”, como se muestra en la Figura 26, hasta que el visualizador LED proyecte el número de horas de retraso que usted prefiere.

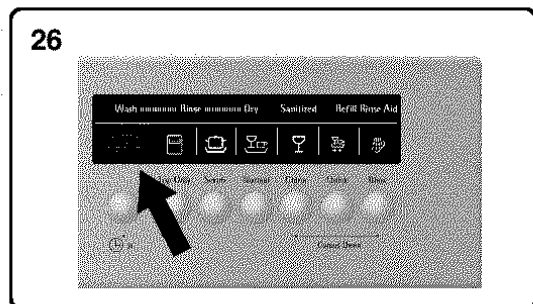

- c) Pulse el botón que corresponde al ciclo que prefiere. Usted puede cambiar el plazo del retraso y/o su selección de ciclo en cualquier momento durante el curso del retraso.

Usando su Lavavajillas..continuación

F. Cómo Secar la Vajilla

Cuando termina el ciclo, la lavavajillas deja de funcionar y empieza un período de secado por condensación (se averigua más información acerca del Secado por Condensación [*Condensation Drying*] en la sección Características, Opciones y Accesorios de este manual). Después de 12 a 15 minutos de secado,

- el visualizador LED indica "0",
- la luz "Sanitized" (Desinfectado) brilla (salvo durante los dos ciclos "Lavado Rápido" y "Remojar y Retener").

G. Calor Extra Secante

Con esta opción usted puede elevar la temperatura del agua de enjuague, lo que resulta en un secado mejor y más rápido.

- a) Pulse y oprima el botón más a la izquierda de los dos rotulados "Cancel Drain" (Cancelar Evacuar), como indica la Ilustración 27, después pulse y oprima el botón "On/Off" (Prender/Apagar).

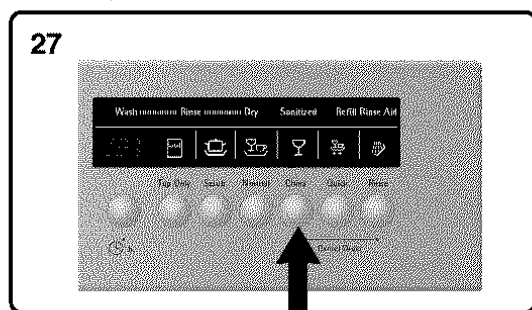

Cuando el visualizador LED indica "0" o "1", quite los dedos de los dos botones.

- b) Para activar el Calor Extra Secante, oprima el botón "Cancel Drain" más a la izquierda hasta que el visualizador LED indique "1".
- c) Para desactivar el Calor Extra Secante, oprima el botón "Cancel Drain" más a la izquierda hasta que el visualizador LED indique "0".
- d) Pulse el botón "On/Off". Ahora puede lavar sus trastes como siempre.

H. Cómo Descargar la Lavadora

1. Instrucciones Generales



AVISO

POSIBLE QUEMADURA: La lavavajillas está caliente inmediatamente después del ciclo de lavado. No saque la vajilla lavada inmediatamente después del ciclo de lavado.

- a) Descargue primero la rejilla inferior.
- b) Descargue las canastas para los cubiertos. Se pueden sacar sin esfuerzo para facilitar la descarga de lo demás.
- c) Descargue la rejilla superior.
- d) Si instaló el Rociador para los Artículos Extra Altos, restablezca la lavavajillas a su condición normal (consulte las instrucciones de Como Cargar Artículos Extra Altos en la sección "Como Cargar la Lavavajillas" de este manual).

II. Cuidado y Mantenimiento

A. Tareas de Mantenimiento

Realice el siguiente mantenimiento para asegurar un continuo funcionamiento superior de su lavavajillas Kenmore:

- Secar derrames de agua
- Preparar su lavavajillas para el invierno
- Revisar/limpiar las boquillas de los brazos rociadores
- Limpiar la cara interior de la puerta y de la tina, fabricadas de acero inoxidable.
- Revisar/limpiar el sistema de filtración
- Limpiar la cara exterior de la puerta
- Limpiar el sello de la puerta

1. Secar Derrames de Agua

Ocasionalmente, agua se derrama o se salpica de su lavavajillas, particularmente cuando se abre la puerta y se interrumpe un ciclo de operación. Seque inmediatamente el agua que se salpica de su lavavajillas.

2. Cómo Preparar su Lavavajillas para el Invierno

En caso de que su lavavajillas quedara sin usarse durante un plazo largo en un sitio expuesto a temperaturas glaciales (por ejemplo en su casa de campo o en su hogar durante un viaje), usted debería evacuar toda el agua en el interior de la lavavajillas.

- a) Cierre la alimentación de agua.
- b) Desprenda la manguera de evacuación y permita que toda el agua en la lavavajillas se evacúe en una cubeta u otro recipiente adecuado.

3. Revisar/Limpiar las Boquillas de los Brazos Rociadores

De vez en cuando examine los brazos rociadores para verificar que las boquillas rociadoras no estén tapadas. Usted debe extraer los brazos rociadores para poder revisar que no estén obstruidos.

Extraer el brazo rociador superior:

- a) Saque de la lavavajillas la rejilla superior vacío.
- b) Invierta la rejilla. El brazo rociador superior está sujetado con una contratuerca como se muestra en la Figura 28A. Dele a la tuerca 1/8 de la vuelta al sentido contrario del reloj y quítela, como se muestra en la Figura 28B, para soltar el brazo rociador.

28

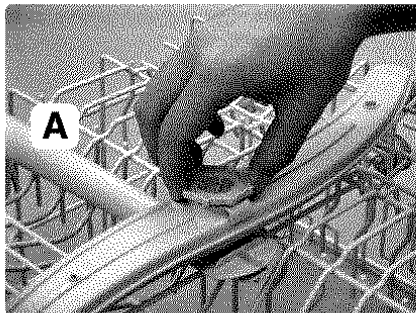

AVISO

PELIGRO A LA SALUD - PROPAGACIÓN DE MOHO: El agua estancada cerca o debajo de la lavavajillas puede promover la propagación de moho que podría perjudicar la salud y dañar los materiales estructurales de su hogar. No permita que el agua derramada permanezca cerca o debajo de su lavavajillas.

CUIDADO

POSIBILIDAD DE DAÑAR LA LAVAVAJILLAS: Las temperaturas glaciales pueden dañar su lavavajillas. No permita que permanezca agua en el sistema de agua que alimenta la lavavajillas o en el sistema de evacuación sujetos a temperaturas congelantes.

- c) Desprenda el brazo rociador como se muestra en la Figura 29.

29

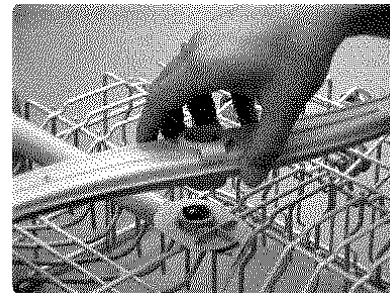

- d) Revise que las boquillas rociadoras no estén obstruidas.
- e) Si se necesita destapar las boquillas, límpielas bajo un chorro de agua.

Reinstalar el brazo rociador superior:

- f) Reacomode el brazo rociador en su posición como instalado.
- g) Reacomode la contratuerca en su posición como instalada y dele 1/8 de la vuelta al sentido del reloj.
- h) Reacomode los rodillos de la rejilla superior en los rieles guías.

Extraer el brazo rociador inferior:

- i) Saque de la tina de la lavavajillas la rejilla inferior vacío.
- j) Agarre y jale hacia arriba el brazo rociador inferior como se muestra en la Figura 30.

30



- k) Revise que las boquillas rociadoras no estén obstruidas.
- l) Si se necesita destapar las boquillas, límpielas bajo un chorro de agua.

Reinstalar el brazo rociador inferior:

- m) Reacomode el brazo rociador inferior en su posición como instalado y oprímelo hasta que se encaje repentinamente.
- n) Reacomode la rejilla inferior en su posición como instalado.

Cuidado y Mantenimiento...continuación

4. Revisar/Limpiar la Cara Interior de la Puerta y de la Tina Hechas de Acero Inoxidable.

- Limpié las orillas del panel interior habitualmente para eliminar desechos que se acumulan durante el proceso de cargar la vajilla.
- Cuando se forman manchas en la tina o en el panel interior de la puerta, llene el tanque de agente de enjuague.

5. Revisar/Limpiar el Sistema de Filtración

Su lavavajillas cuentan con un sistema de filtración que se compone de una ensambladura Separador de Objetos Grandes/Filtro Cilíndrico y de un Filtro Fino. El sistema de filtración se instaló en el piso de la lavavajillas para facilitar el acceso.

Normalmente el sistema de filtración se limpia a sí mismo, sin embargo, de vez en cuando usted debería revisarlo para eliminar objetos ajenos y limpiarlo cuando sea necesario.

Para Extraer la Ensambladura Separador de Objetos Grandes/Filtro Cilíndrico:

- Saque la rejilla inferior.
- Agarre la ensambladura como se muestra en la Figura 31 y dele 1/4 de la vuelta al sentido contrario del reloj.

31

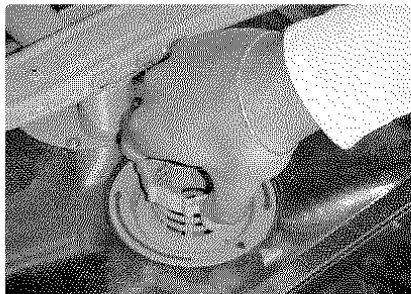

- Jale la ensambladura hacia arriba para extraerla tal como se muestra en la Figura 32.

32



- Examine cuidadosamente la ensambladura. Si nota desechos en el Separador de Objetos Grandes, inviértalo y dele un golpe ligero en alguna superficie tal como una mesa para desalojar y eliminar los desechos. Limpie el Filtro Cilíndrico bajo un chorro de agua.

Para Extraer el Filtro Fino y el Microfiltro:

- Levante el Filtro Fino para quitarlo del piso de la lavavajillas como se muestra en la Figura 33 y límpielo bajo un chorro de agua.

33



Para reinstalar el sistema de filtración:

- Reacomode el Filtro Fino en su posición como instalado.
- Acomode la Ensambladura Separador de Objetos Grandes/Filtro Cilíndrico en su posición como instalada en el piso de la lavavajillas.
- Dele un 1/4 de la vuelta en el sentido del reloj a la agarradera de anillo hasta que se tranque. La flecha en la agarradera de anillo y la flecha en el Filtro Fino deben apuntarse una a la otra, como muestra el círculo en la Figura 34.

34

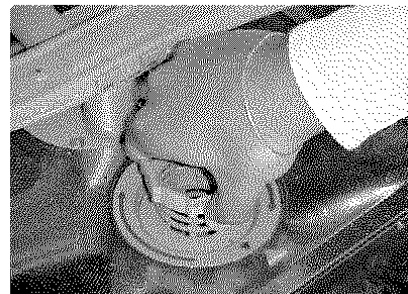

- Delicadamente jale la agarradera para verificar que la Ensambladura esté instalada correctamente.

6. Limpiar la Cara Exterior de la Puerta

CUIDADO

POSIBILIDAD DE DAÑAR LA LAVAVAJILLAS: Productos químicos cáusticos, limpiadores abrasivos, estropajos (sean de metal o de plástico), toallas abrasivas de tela o de papel pueden dañar la cara exterior de la puerta de la lavavajillas. No use químicos cáusticos, limpiadores abrasivos, estropajos (sean de metal o de plástico), toallas abrasivas de tela o de papel para limpiar el panel exterior de la puerta.

Puertas Pintadas

- Use únicamente un paño suave ligeramente humedecido con agua enjabonada.

Puertas de Acero Inoxidable

- Use un paño suave con un limpiador no abrasivo (preferiblemente en forma líquida suministrado a través de un atomizador) fabricado especialmente para limpiar el acero inoxidable. Para realizar los mejores resultados, primero moje el paño con el limpiador de acero inoxidable para después pasarlo por la superficie.

7. Limpiar el Sello de la Puerta

- Limpie habitualmente el sello de la puerta con un paño mojado para eliminar las partículas de alimentos y los otros desechos que se le hayan pegado.



CUIDADO

PELIGRO DE LESIONES: El separador de objetos grandes podría contener objetos afilados. No meta los dedos en el separador de objetos.

Datos Acerca de la Duración de los Ciclos y del Consumo de Agua

El Símbolo de la NSF

Una lavavajillas o un ciclo de la lavavajillas que exhibe el símbolo NSF ha sido certificada/o por la Fundación Nacional de Salubridad [*National Sanitation Foundation -- NSF*] por haber cumplido con los requisitos muy rigurosos de tiempo y temperatura para desinfectar la vajilla y los utensilios de cocina. Estos requisitos se explican en el documento referente a Lavavajillas para Uso Residencial ANSI/NSF 184, "Residential Dishwashers". Averigüe más información acerca de la Certificación NSF en el sitio web:

<http://www.nsfconsumer.org/home/appliances/asp>.

Su lavavajillas ganó la Certificación de la NSF. Los ciclos de la lavavajillas que están certificados por NSF son Lavado de Fregar [Scrub Wash], Lavado Normal [Normal Wash] y Porcelana Suave [China Gentle]. Al terminar estos ciclos, se iluminará el indicador "Desinfectado" en el panel de control de su lavavajillas.

NOTA: Cuando el suministro de agua en su casa está muy caliente, se puede reducir el tiempo de calentamiento de su lavavajillas y es posible que no se ilumine el indicador o símbolo de "Desinfectado". El manual de instalación de su lavavajillas contiene información sobre la temperatura recomendada para el suministro doméstico de agua caliente.



Certificado por
ANSI/NSF 184



CICLOS CERTIFICADOS

Lavado de Fregar: Quita residuos endurecidos por el horno o desechos muy pegados de la vajilla.

Lavado Normal: Para cargas normales diarias con restos alimenticios pegados sin haberse secado.

Porcelana Suave: Ahorra agua y energía mientras quita restos alimenticios no pegados de vajillas delicadas.

Lavado Rápido: Un ciclo de 35 minutos que limpia artículos no muy sucios como vasos de vidrio y tazas para café.

Enjuague: Enjuaga y mantiene cargas pequeñas hasta que usted llena la máquina.

Datos Acerca de la Duración de los Ciclos y del Consumo de Agua

NOTA: La duración de los ciclos y el consumo de agua dependen en gran parte de la temperatura del agua suministrada por su casa y del tipo de carga para lavarse. Por consiguiente, las duraciones y cantidades notadas en esta tabla son aproximadas.

		Lavado de Fregar	Lavado Normal	Porcelana Suave	Lavado Rápido	Enjuague
	Tiempo Aprox de Ciclos en minutos	126	108	90	35	10
Consumo Aproximado de Agua en galones	Mínimo	5.7	3.2	3.3	3.3	1.2
	Máximo	7.6	7.6	3.7	3.7	1.4
Consumo Aproximado de Agua en litros	Mínimo	21	16.8	13.8	11.8	4.8
	Máximo	28.8	28	14	14	5.3
Temperatura Lavado °F		161°	140°	120°	120°	Agua no caliente
Temperatura Enjuague °F		161°	155°	155°	140°	Agua no caliente

Cómo Resolver Problemas

Por favor consulte esta tabla para resolver problemas antes de solicitar servicio.

PROBLEMAS	SOLUCIONES
La vajilla no se seca	El surtidor de agente de enjuague podría estar vacío. Revíselo y llénelo de nuevo si es necesario. El secado de la vajilla puede acelerarse y mejorarse por medio de abrir la puerta de la lavavajillas un poquito y detenerla abierta con la rejilla superior.
Las luces indicadoras no brillan	Pudo haberse fundido un fusible o un cortacircuitos pudo haber interrumpido la corriente. Revise los fusibles o los cortacircuitos de su habitación en la caja de fusibles/ cortacircuitos y cambie el fusible o restablezca el interruptor si es necesario.
La lavavajillas no se pone en marcha	Tal vez no se cerró bien la puerta de la lavavajillas. Revise que la puerta de la lavavajillas esté bien cerrada y trancada.
La lavavajillas sigue funcionando mucho tiempo	Si la lavavajillas termina el ciclo pero el tiempo de funcionamiento parece ser demasiado largo, se puede deber esto a la entrada de agua fría. Antes de poner en marcha la lavavajillas, abra la llave de agua caliente en el fregadero más cerca a la lavavajillas. Deje la llave abierta hasta que salga agua caliente, luego cierre la llave del agua y ponga la lavavajillas en marcha.
El ciclo de lavado no avanza al de enjuague	NOTA: El Manual de Instalación que acompaña a su lavavajillas le ayudará con las instrucciones siguientes: El conducto de alimentación de agua podría estar cerrado. Revise la válvula de la fuente de agua y ábrala si está cerrada. O la entrada de agua podría estar tapada. Guiándose por el Manual de Instalación que se incluye con su lavavajillas, cierre la alimentación de agua a la lavavajillas, quite el panel de pie de la lavavajillas, la manguera o el conducto de alimentación de agua y el tubo acodado de 90°, y revise que la entrada de agua no esté tapada por algún desecho. Si encuentra material ajeno, trate de extraerlo con pincitas o tenacillas. Después reinstale el tubo acodado de 90°, la manguera o el conducto de alimentación de agua y el panel de pie, y abra la alimentación de agua a la lavavajilla.
El agua no se evacúa de la lavavajillas	Revise que la manguera de desagüe no esté torcida, obstruida o instalada incorrectamente. Asegúrese de que una porción de la manguera de desagüe esté por lo menos a 20" (50 cm.) arriba del piso del gabinete de la lavavajillas (véase el Manual de Instalación). Los filtros podrían estar obstruidos. Asegúrese de que el sistema de filtración no esté tapado (véase la sección Cuidado y Mantenimiento de este manual). El desagüe de la pila en la cocina podría estar tapado. Usted podría tener que acudir a un plomero más bien que a un técnico de reparaciones de lavavajillas. Si se instaló un dispositivo con espacio de aire [<i>air gap</i>] en la pila, éste podría estar tapado.
No se cierra la tapa del surtidor de detergente	Tal vez no cierra bien la tapa del surtidor de detergente, o no se terminó un ciclo y se debería cancelar éste. Consulte la sección de Cómo Añadir Detergente y el Agente de Enjuague en este manual para las instrucciones de cómo cerrar la tapa del surtidor. Consulte la sección de Cómo Operar la Lavavajillas de este manual para instrucciones de cómo cancelar un ciclo.
Manchas blancas en la vajilla	Se necesita más agente de enjuague. Consulte la sección de Cómo Añadir Detergente y el Agente de Enjuague para instrucciones sobre cómo aumentar la cantidad del agente de enjuague.
Rayas en la vajilla de vidrio	Se está aplicando demasiado agente de enjuague. Consulte la sección Cómo Añadir Detergente y el Agente de Enjuague de este manual para las instrucciones de cómo aumentar la cantidad de agente de enjuague que surte la lavavajillas.
Ruido matraqueo	Los utensilios no están acomodados correctamente.
Espuma en la lavavajillas	Usted pudo haber utilizado un tipo de detergente incorrecto. Use únicamente los detergentes fabricados especialmente para uso en lavavajillas automáticas.
El lavado resulta insatisfactorio	<ul style="list-style-type: none"> • Cantidad incorrecta de detergente • Los utensilios están arreglados de modo incorrecto o la rejilla está sobrecargado • Algún utensilio impide la rotación del brazo rociador • Las boquillas de los brazos rociadores necesitan limpiarse • Los filtros están instalados incorrectamente • Se seleccionó un ciclo inadecuado



Contratos de Protección

En los EE.UU.

Contratos de Protección Maestra

Felicidades por esta compra inteligente. Su nuevo producto de Kenmore® está diseñado y fabricado para darle muchos años de una operación confiable. Pero, como es el caso con todos los productos, puede requerir de un mantenimiento preventivo o de una reparación de vez en cuando. Son esos los momentos, cuando un Contrato de Protección Maestra le puede ahorrar dinero y agravio.

Compre un Contrato de Protección Maestra ahora y protéjase de molestias y gastos inesperados.

El Contrato de Protección Maestra le ayuda también a extender la vida de su producto nuevo. El contrato incluye lo siguiente:

- Servicio experto** por nuestros 12,000 especialistas profesionales en reparaciones
- Servicio ilimitado y sin costo alguno** para refacciones y mano de obra en todas las reparaciones cubiertas por la garantía
- Garantía “no-limón”**— se reemplaza su producto cubierto por la garantía cuando ocurren cuatro fallas o más del producto dentro de doce meses
- Product replacement** if your covered product can't be fixed
- Chequeo Anual de Mantenimiento Preventivo** a su petición — sin costo extra
- Ayuda rápida por teléfono** — soporte telefónico con un técnico de Sears para productos que requieren de la reparación en el hogar, además programación conveniente de la reparación
- Protección contra sobretensiones de energía** contra daños eléctricos debido a fluctuaciones de la corriente eléctrica
- Reembolsos de renta** cuando la reparación de su producto cubierto por la garantía toma más tiempo de lo prometido.

Una vez que usted compra el Contrato, sólo se necesita una simple llamada telefónica para que usted pueda programar el servicio. Usted puede llamar en cualquier momento de día o noche, o programar una cita de servicio en línea.

Sears cuenta con más de 12,000 especialistas profesionales en reparaciones, que tiene acceso a más de 4.5 millones de refacciones y accesorios de calidad. Ese es el tipo de profesionalismo del cual usted puede depender para prolongar la vida útil de su producto nuevo durante muchos años. ¡Compre el Contrato de Protección Maestra ahora!

Aplican algunas limitaciones y exclusiones.

Llame al 1-800-827-6655 para los precios e información adicional.

Para la instalación profesional de Sears de aparatos electrodomésticos, abrepuestas del garaje, calentadores de agua y otros artículos domésticos en los EE.UU., llame al **1-800-4-MY-HOME®**

Garantía completa de dos años para la lavavajillas Kenmore Elite®

Por dos años a partir de la fecha de la compra, si esta lavavajillas resulta defectuosa en material o mano de obra, Sears la reparará, sin costo alguno, siempre y cuando el aparato fue instalado y operado de acuerdo con sus instrucciones de instalación y la Guía de Uso y Cuidado.

Garantía completa de por vida para la tina y el panel de la puerta interior de la lavavajillas

Si durante la vida útil de la lavavajillas ocurre una fuga como resultado de la oxidación de la tina de acero inoxidable o del panel de la puerta interior, Sears reemplazará la tina o el panel sin costo alguno.

Garantía limitada de cinco años para las rejillas superiores e inferiores

Después del segundo año y hasta cinco años a partir de la fecha de compra, Sears suministrará nuevas rejillas superiores o inferiores para aquellas rejillas que se oxidaron debido a materiales o mano de obra defectuosa, siempre y cuando el aparato fue instalado y operado de acuerdo con sus instrucciones de instalación y la Guía de Uso y Cuidado.

Limitación de la garantía

Si se usa esta lavavajillas para propósitos que no sean del hogar, toda la cobertura de la garantía es sólo por 90 días a partir de la fecha de compra.

Servicio de garantía

Contacte a Sears al 1-800-4-MY-HOME® para obtener el servicio de garantía.

Toda la cobertura de la garantía aplica sólo mientras se usa este producto en los Estados Unidos.

Esta garantía le ofrece derechos específicos, y usted puede tener otros derechos a parte, que varían de estado a estado. **Sears, Roebuck and Co., Dept. 817WA, Hoffman Estates, IL 60179**

Get it fixed, at your home or ours!

Your Home

For repair—in your home—of all major brand appliances, lawn and garden equipment, or heating and cooling systems, **no matter who made it, no matter who sold it!**

For the replacement parts, accessories and owner's manuals that you need to do-it-yourself.

For Sears professional installation of home appliances and items like garage door openers and water heaters.

1-800-4-MY-HOME® (1-800-469-4663)

Call anytime, day or night

www.sears.com

Our Home

For repair of carry-in items like vacuums, lawn equipment, and electronics, call or go on-line for the location of your nearest

Sears Parts & Repair Center.

1-800-488-1222

Call anytime, day or night

www.sears.com

To purchase a protection agreement on a product serviced by Sears:

1-800-827-6655

Para pedir servicio de reparación a domicilio, y para ordenar piezas:

1-888-SU-HOGARSM

(1-888-784-6427)

SEARS