

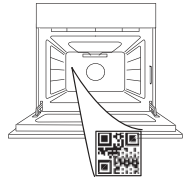

THANK YOU FOR BUYING A HOTPOINT-ARISTON PRODUCT

In order to receive a more complete assistance, please register your product on www.register10.eu

PLEASE SCAN THE QR CODE ON YOUR APPLIANCE IN ORDER TO REACH MORE INFORMATION



Before using the appliance carefully read the Safety Instruction.

PRODUCT DESCRIPTION

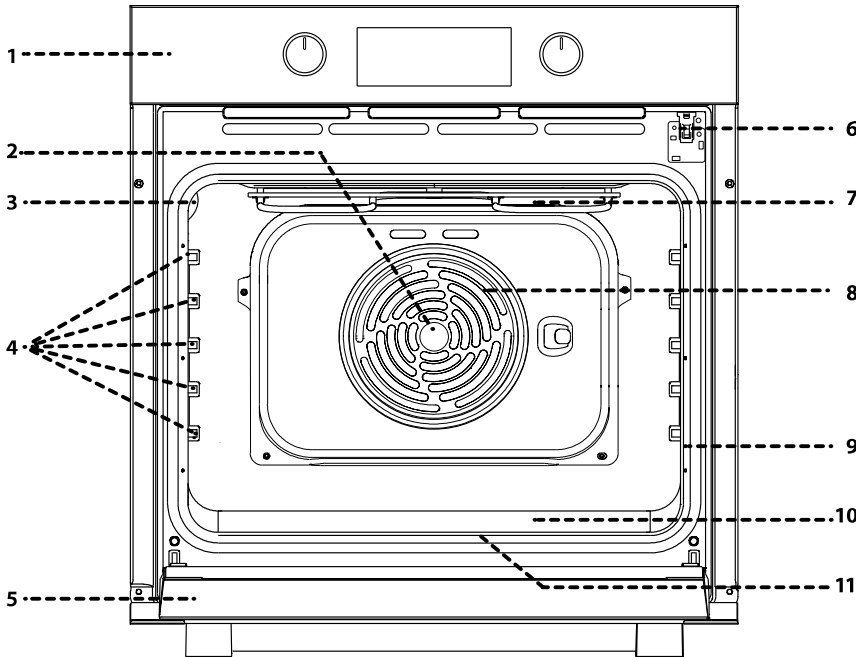

- 1. Control panel
- 2. Fan
- 3. Lamp
- 4. Shelf guides (the level is indicated on the wall of the cooking compartment)
- 5. Door
- 6. Door lock (locks the door while automatic cleaning is in progress and afterwards)
- 7. Upper heating element/grill
- 8. Circular heating element (not visible)
- 9. Identification plate (do not remove)
- 10. steam: embossing for drinking water
- 11. Bottom heating element (not visible)

CONTROL PANEL DESCRIPTION

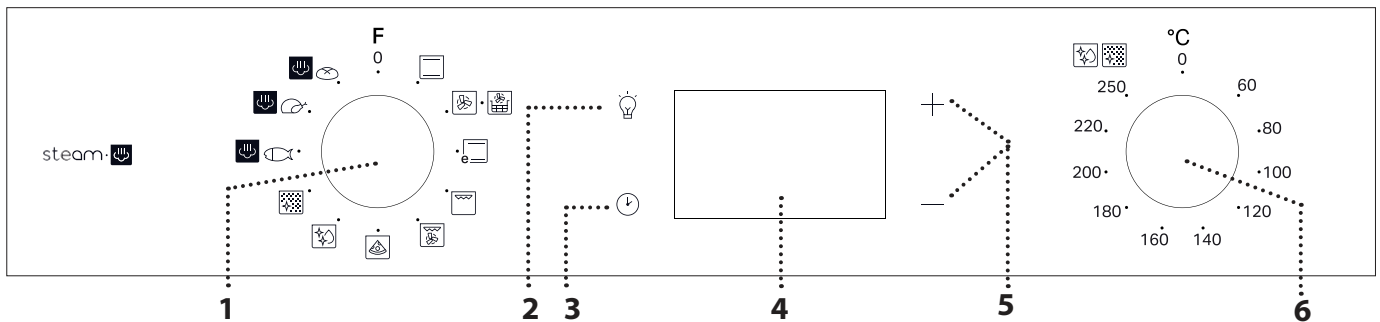

1. SELECTION KNOB

For switching the oven on by selecting a function. Turn to the 0 position to switch the oven off.

2. LIGHT

With the oven switched on, press to turn the oven compartment lamp on or off.

3. SETTING THE TIME

For accessing the cooking time settings, delayed start and timer. For displaying the time when the oven is off.

4. DISPLAY

5. ADJUSTMENT BUTTONS

For changing the cooking time settings.

6. THERMOSTAT KNOB

Turn to select the temperature you require when activating manual functions.

Please note: Type of knob may vary from model type. If the knobs are push-activated, push down on the center of the knob to release it from seating.



ACCESSORIES

WIRE SHELF

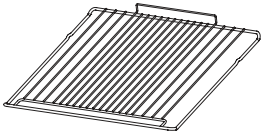

Use to cook food or as a support for pans, cake tins and other ovenproof items of cookware.

AIR FRY TRAY*

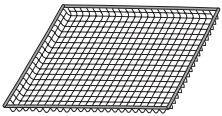

This accessory is designed to be used when cooking foods with Air Fry function, ensuring optimal crispness and crunchiness for your food. To use, place the tray on the wire shelf. It is dishwasher-safe for easy cleaning.

DRIP TRAY *

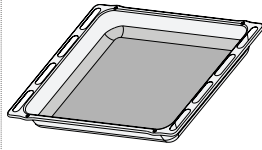

Use as an oven tray for cooking meat, fish, vegetables, focaccia, etc. or position underneath the wire shelf to collect cooking juices.

BAKING TRAY *

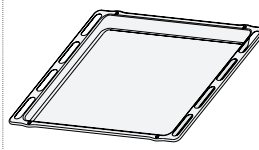

Use for cooking all bread and pastry products, but also for roasts, fish en papillote, etc.

SLIDING RUNNERS *

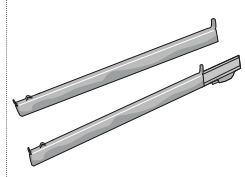

To facilitate inserting or removing accessories.

* Available only on certain models

The number and the type of accessories may vary depending on which model is purchased.

Other accessories can be purchased separately from the After-sales Service.

INSERTING THE WIRE SHELF AND OTHER ACCESSORIES

Insert the wire shelf onto the level you require by holding it tilted slightly upwards and resting the raised rear side (pointing upwards) down first.

Then slide it horizontally along the runners as far as possible. Other accessories, like the baking tray, are to be inserted horizontally, letting them slide on the runners.

SLIDING SHELVES AND SHELF GUIDES

Before using the oven remove the protective tape [a] and then remove the protective foil [b] from the sliding runners.

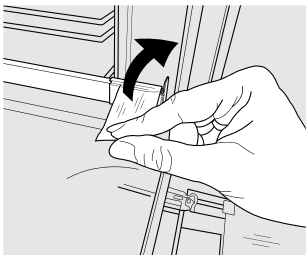

[a]

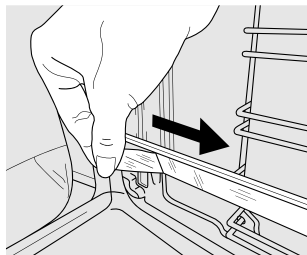

[b]

REMOVING THE SLIDING RUNNERS [c]

Pull the lower part of the sliding runner to uncouple the lower hooks (1) and pull the the sliding runners upwards, removing them from the upper hooks (2).

REFITTING THE SLIDING RUNNERS [d]

Hook the upper hooks on the shelf guides (1) then press the lower part of the sliding runners against the shelf guides, until the lower hooks are clicking (2).

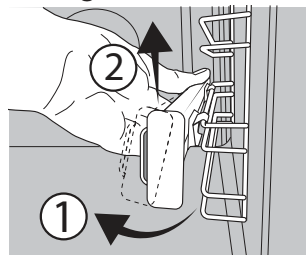

[c]

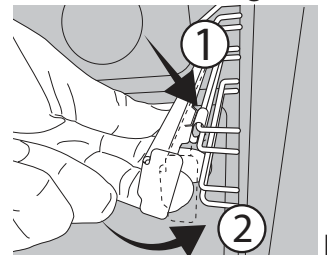



[d]

REMOVING AND REFITTING THE SHELF GUIDES



1. To remove the shelf guides, firmly grip the external part of the guide, and pull it towards you to extract the support and the two internal pins from the lodging.
2. To reposition the shelf guides, position them near the cavity and initially insert the two pins into their lodgings. Next, position the external part near its lodging, insert the support, and firmly press towards the wall of the cavity to make sure the shelf guide is properly secured.

FIRST TIME USE

1. SETTING THE TIME

You will need to set the time when you switch on the appliance for the first time: Press  until the  icon and the two digits for the hour + or — and clock  start flashing on the display.



Use + or — to set the hour and press  to confirm. The two digits for the minutes will start flashing. Use + or — to set the minutes and press  to confirm.

Please note: When the  icon is flashing, for example following lengthy power outages, you will need to reset the time.

2. SET THE POWER CONSUMPTION

By default the oven is programmed to work at a power higher than 3kW (Hi). To operate the oven at a power that is compatible with a domestic power supply less than 2,9 kW (Lo), you will need to change the settings. To go to the change menu, turn the selection knob to , then turn it back to 0.

Press and hold + and — for five seconds immediately afterwards.

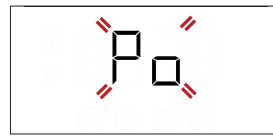

Use + or — to change the setting, then press and hold  for at least two seconds to confirm.

3. HEAT THE OVEN

A new oven may release odours that have been left behind during manufacturing: this is completely normal.

Before starting to cook food, we therefore recommend heating the oven with it empty in order to remove any possible odours.

Remove any protective cardboard or transparent film from the oven and remove any accessories from inside it. Heat the oven to 250 °C for about one hour. The oven must be empty during this time.

Please note: It is advisable to air the room after using the appliance for the first time.

FUNCTIONS



CONVENTIONAL

For cooking any kind of dish on one shelf only.



FORCED AIR

For cooking different foods that require the same cooking temperature on several shelves (maximum three) at the same time. This function can be used to cook different foods without odours being transferred from one food to another.



AIR FRY

The Air Fry function allows you to cook many types of food with less oil, resulting in pleasantly crispy and healthy dishes. The oven cavity heats up while the fan circulates hot air. For best results, use the Air Fry basket, provided with some models.

To use, place the food in a single layer on the Air Fry basket, avoiding any overlap, and follow the Air Fry Cooking Table instructions. Place the tray on the wire shelf and insert a baking tray at a lower level to collect any crumbs or drips.

Avoid using multiple trays to ensure even cooking.



ECO CONVENTIONAL

For cooking roasts and stuffed roasting joints on a single shelf. Food is prevented from drying out excessively by gentle, intermittent air circulation.

When this ECO function is in use, the light will remain switched off during cooking but can be switched on again by pressing .



GRILL

For grilling steaks, kebabs and sausages, cooking vegetables au gratin or toasting bread.

When grilling meat, we recommend using a dripping pan to collect the cooking juices: position the pan on any of the levels below the wire shelf and add 200 ml of drinking water.



TURBO GRILL

For roasting large joints of meat (legs, roast beef, chicken). We recommend using a dripping pan to collect the cooking juices: position the pan on any of the levels below the wire shelf and add 200 ml of drinking water.



PIZZA

For baking different types and sizes of pizza and bread. It is a good idea to swap the position of the baking trays halfway through cooking.



DIAMOND CLEAN

The action of the steam released during this special low-temperature cleaning cycle allows dirt and food residues to be removed with ease. Pour 100-120 ml of drinking water on the bottom of the oven then turn the selection knob and the thermostat knob to the  icon. It is best to use the function for 35 minutes. Activate the function when the oven is cold and let it cool down for 15 minutes once the cycle ends. The position of the icon does not correspond to the temperature reached during the cleaning cycle.



AUTOMATIC CLEANING - PYRO

For eliminating cooking spatters using a cycle at very high temperature (over 400 °C).

For eliminating cooking spatters using a cycle at very high temperature. To activate this function move thermostat knob to (Icon on the control panel). The position of the icon does not correspond to the real temperature reached during the cleaning cycle.

DAILY USE

1. SELECT A FUNCTION

To select a function, turn the *selection knob* to the symbol for the function you require: the display will light up and an audible signal will sound.



2. ACTIVATE A FUNCTION

MANUAL

To start the function you have selected, turn the *thermostat knob* to set the temperature you require.



Please note: During cooking you can change the function by turning the *selection knob* or adjust the temperature by turning the *thermostat knob*. The function will not start if the *thermostat knob* will be on **0** you can set the cooking time, cooking end time (only if you set a cooking time) and a timer.

steam:

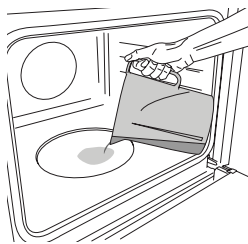

To start the Steam function, pour 200 ml of drinking water in the oven bottom. Select the function turning clockwise the selection knob on the relevant icon, and the thermostat knob in any position between 160 and 180°C (as suggested by the icon). The function will start and the display

will show the current time of the day. No preheating is needed. To end the cooking, turn the selection knob on **0**

STEAM

EASY STEAM FISH

EASY STEAM MEAT

EASY STEAM BREAD

The Steam function allows to obtain excellent performances thanks to the presence of steam in the cooking cycle. This function automatically manages the ideal temperature for cooking a wide range of recipes; the cooking times of the main dishes are shown in the relative cooking table. Always activate the steam function when the oven is cold, and after pouring 200 ml of drinking water into the bottom of the cavity. To activate Steam function, the thermostat knob needs to be turned in to position of

position. During Steam cooking do not open the door and never top up the water.

Please note: Opening the door and topping up the water during cooking may have an adverse effect on the final cooking result.

Please note: During steam cooking, do not open the door and never top up the water.

3. PREHEATING

Once the function starts, an audible signal and a flashing icon on the display indicate that the preheating phase has been activated.

At the end of this phase, an audible signal and the fixed icon on the display will indicate that the oven has reached the set temperature: at this point, place the food inside and proceed with cooking.

Please note: Placing the food in the oven before preheating has finished may have an adverse effect on the final cooking result.

4. PROGRAMMING COOKING

You will need to select a function before you can start programming cooking.

DURATION

Keep pressing until the icon and "00:00" start flashing on the display.



Use + or - to set the cooking time you require, then press to confirm.

Activate the function by turning the *thermostat knob* to the temperature you require: an audible signal will sound and the display will indicate that cooking is complete.

Please note: To cancel the cooking time you have set, keep pressing until the icon starts flashing on the display, then use - to reset the cooking time to "00:00". This cooking time includes a preheating phase.

PROGRAMMING THE END COOKING TIME/ DELAYED START

After a cooking time has been set, starting the function can be delayed by programming its end time: press until the icon and the current time start flashing on the display.



Use + or — to set the time you want cooking to end and press to confirm.

Activate the function by turning the *thermostat knob* to the temperature you require: the function will remain paused until it starts automatically after the period of time that has been calculated in order for cooking to finish at the time you have set.

Please note: To cancel the setting, switch the oven off by turning the *selection knob* to the 0 position.

Delay to start functionality is not available for Grill and Turbo Grill functions.

END OF COOKING

An audible signal will sound and the display will indicate that the function has finished.



Turn the *selection knob* to select a different function or to 0 to switch the oven off.

Please note: If the timer is active, the display will show "END" alternately with the remaining time.

5. SETTING THE TIMER

This option does not interrupt or program cooking but allows you to use the display as a timer, either during while a function is active or when the oven is off. Keep pressing until the and "00:00" icon and "00:00" start flashing on the display.



Use + or — to set the time you require and press to confirm. An audible signal will sound once the timer has finished counting down the selected time.

Notes: To cancel the timer, keep pressing until the icon starts flashing, then use — to reset the time to "00:00".

6. AUTOMATIC CLEANING FUNCTION – PYRO

Do not touch the oven during the Pyro cycle. Keep children and animals away from the oven during and after (until the room has finished airing) running the Pyro cycle.

Remove all accessories - including shelf guides - from the oven before activating the function. If the oven is installed below a hob, make sure that all the burners or electric hotplates are switched off while running the selfcleaning cycle.

For optimum cleaning results, remove the worst soiling with a damp sponge before using the Pyro function.

Avoid activating the pyro cycle cleaning in the presence of limescale residues.

We recommend only running the Pyro function if the appliance contains heavy soiling or gives off bad odours during cooking.

To activate the automatic cleaning function, turn the *selection knob* and the *thermostat knob* to the icon. The function will be activated automatically, the door locked and the light inside the oven switched off: The display will show the time remaining to the end, alternating with "Pyro".

















































































Once the cycle has been completed, the door remains locked until the temperature inside the oven has returned to a safe level. Air the room during and after running the Pyro cycle.





NOTES

- Do not cover the inside of the oven with aluminium foil.
- Never drag pots or pans across the bottom of the oven as this could damage the enamel coating.
- Do not place heavy weights on the door and do not hold on to the door.

COOKING TABLE

RECIPE	FUNCTION	PREHEAT	TEMPERATURE (°C)	DURATION (Min)	LEVEL AND ACCESSORIES
Leavened cakes		Yes	170	30 - 50	3 
		Yes	160	30 - 50	2 
		Yes	160	40 - 60	4 1  
Filled cake (cheese cake, strudel, fruit pie)		Yes	160 - 200	35 - 90	2 
		Yes	160 - 200	40 - 90	4 2  
Biscuits / tartlets		Yes	160	25 - 35	3 
		Yes	160	25 - 35	3 
		Yes	150	35 - 45	4 2  
Choux buns		Yes	180 - 210	30 - 40	3 
		Yes	180 - 200	35 - 45	4 2  
		Yes	180 - 200	35 - 45	5 3 1   
Meringues		Yes	90	150 - 200	3 
		Yes	90	140 - 200	4 2  
		Yes	90	140 - 200	5 3 1   
Pizza / Focaccia		Yes	190 - 250	15 - 50	1 / 2 
		Yes	190 - 250	20 - 50	4 2  
Frozen pizza		Yes	250	10 - 20	3 
		Yes	230-250	10 - 25	4 2  
Salty cakes (vegetable pie, quiche)		Yes	180 - 200	40 - 55	3 
		Yes	180 - 200	45 - 60	4 2  
		Yes	180 - 200	45 - 60	5 3 1   
Vols-au-vents / puff pastry crackers		Yes	190 - 200	20 - 30	3 
		Yes	180 - 190	20 - 40	4 2  
		Yes	180 - 190	20 - 40	5 3 1   
Lasagne / baked pasta / cannelloni / flans		Yes	190 - 200	45 - 65	2 
Lamb / veal / beef / pork 1 kg		Yes	190 - 200	80 - 110	3 
Roast pork with crackling 2 kg		Yes	180 - 190	110 - 150	3 
Chicken / rabbit / duck 1 kg		Yes	200 - 230	50 - 100	2 
Turkey / goose 3 kg		-	190 - 200	100 - 160	2 
Baked fish / en papillote (fillets, whole)		Yes	170 - 190	30 - 45	2 
Stuffed vegetables (tomatoes, courgettes, aubergines)		Yes	180 - 200	50 - 70	3 

FUNCTIONS						
	Conventional	Forced Air	Pizza	Grill	Turbo Grill	Eco conventional

ACCESSORIES					
	Wire shelf	Baking dish or cake tin on the wire shelf	Baking tray/Drip tray or Baking dish on the wire shelf	Drip tray / Baking tray	Drip tray / Baking tray with 200 ml of water

RECIPE	FUNCTION	PREHEAT	TEMPERATURE (°C)	DURATION (Min)	LEVEL AND ACCESSORIES
Toasted bread		5'	250	2 - 6	5
Fish fillets / slices		-	230 - 250	15 - 30 *	4 3
Sausages / kebabs / spare ribs / hamburgers		-	250	15 - 30 *	5 4
Roast chicken 1-1.3 kg		Yes	200 - 220	55 - 70 **	2 1
Roast beef rare 1 kg		Yes	200 - 210	35 - 50 **	3
Leg of lamb / knuckle		Yes	200 - 210	60 - 90 **	3
Roast potatoes		Yes	200 - 210	35 - 55	2
Vegetable gratin		-	200 - 210	25 - 55	3
Meat and potatoes		Yes	190 - 200	45 - 100 ***	4 1
Fish and vegetables		Yes	180	30 - 50 ***	4 2
Lasagne and meat		Yes	200	50 - 100 ***	4 1
Complete meal: fruit tart (level 5) / lasagne (level 3) / meat (level 1)		Yes	180 - 190	40 - 120 ***	5 3 1
Roast meat / stuffed roasting joints		-	170 - 180	100 - 150	3

* Turn food halfway through cooking

** Turn food two thirds of the way through cooking (if necessary).

*** Estimated length of time: dishes can be removed from the oven at different times depending on personal preference.

steam











RECIPE	FUNCTION	WATER (ml)	PREHEAT	TEMPERATURE (°C)	DURATION (Min)	LEVEL AND ACCESSORIES
Fish fillets / cutlets 0.5 - 2 cm	steam	200	-	190 - 210	15 - 25	3
Whole fish 300 - 600 g	steam	200	-	190 - 210	15 - 30	3
Whole fish 600 g - 1.2 kg	steam	200	-	180 - 200	25 - 45	3
Roast Beef rare 1 kg	steam	200	-	190 - 210	40 - 55	3
Lamb shank 500 g - 1.5 kg	steam	200	-	170 - 190	60 - 75	2
Chicken / guinea fowl / duck Whole 1 - 1.5 kg	steam	200	-	200 - 220	55 - 75	2
Chicken / guinea fowl / duck Pieces 500 g - 1.5 kg	steam	200	-	200 - 220	40 - 60	3
Chicken / turkey / duck Whole 3 kg	steam	200	-	160 - 180	100 - 140	2
Lamb / Beef / Pork 1 kg	steam	200	-	170 - 190	60 - 100	3
Small bread 80 - 100 g	steam	200	-	200 - 220	30 - 45	3
Sandwich loaf in tin 300 - 500 g	steam	200	-	170 - 190	45 - 60	3
Bread loaf 500 g - 2 kg	steam	200	-	160 - 170	50 - 100	2
Baguettes 200 - 300 g	steam	200	-	200 - 220	30 - 45	3

The time indicated includes the preheating phase: we recommend placing the food in the oven and setting the cooking time when starting the function.

FUNCTIONS							steam	steam	steam
	Conventional	Forced Air	Pizza	Grill	Turbo Grill	Eco conventional	Fish	Meat	Bread

ACCESSORIES					
	Wire shelf	Baking dish or cake tin on the wire shelf	Baking tray/Drip tray or Baking dish on the wire shelf	Drip tray / Baking tray	Drip tray / Baking tray with 200 ml of water

AIR FRY COOKING TABLE

CATEGORY	RECIPE	FUNCTION	SUGGESTED QUANTITY	PREHEAT	TEMPERATURE (°C)	DURATION (MIN)	LEVEL AND ACCESSORIES
Frozen Food	Frozen French Fries		500 - 700	✓	200	20 - 30	3 trays, 1 shelf
	Frozen Chicken Nuggets		500 - 700	✓	200	15 - 20	4 trays, 1 shelf
	Fish Sticks		500 - 700	✓	220	15 - 20	4 trays, 1 shelf
Vegetables	Fresh Breaded Zucchini		400	✓	200	15 - 20	4 trays, 1 shelf
	Homemade Fries		300 - 800	✓	200	25 - 40	4 trays, 1 shelf
	Mixed Vegetables		300 - 800	✓	200	20 - 35	4 trays, 1 shelf
Meat and Fish	Chicken Breast		1 - 4 cm	✓	200	20 - 50	4 trays, 1 shelf
	Chicken Wings		2300 - 800	✓	220	20 - 40	4 trays, 1 shelf
	Breaded Cutlet		1 - 4 cm	✓	220	15 - 40	4 trays, 1 shelf
	Fish Fillet		1 - 4 cm	✓	200	15 - 25	4 trays, 1 shelf

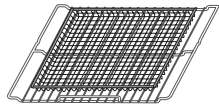

Please note: the special Air Fry tray has always to be placed on the wire shelf.

For cooking fresh or homemade foods, spread the oil evenly.

We suggest adding an empty tray on Level 1 in order to collect eventual grease residual coming from the Air Fry tray during the cooking.

In order to guarantee uniform cooking results, mix food halfway through the recommended cooking time.

CLEANING AND MAINTENANCE

Make sure that the oven has cooled down before carrying out any maintenance or cleaning.

Do not use steam cleaners.

Do not use wire wool, abrasive scourers or abrasive/corrosive cleaning agents, as these could damage the surfaces of the appliance.

Wear protective gloves.

The oven must be disconnected from the mains before carrying out any kind of maintenance work.

EXTERIOR SURFACES

Clean the surfaces with a damp microfibre cloth. If they are very dirty, add a few drops of pH-neutral detergent. Finish off with a dry cloth.

Do not use corrosive or abrasive detergents. If any of these products inadvertently comes into contact with the surfaces of the appliance, clean immediately with a damp microfibre cloth.

INTERIOR SURFACES

- After every use, leave the oven to cool and then clean it, preferably while it is still warm, to remove any deposits or stains caused by food residues. To dry any condensation that has formed as a result of cooking foods with a high water content, leave the oven to cool completely and then wipe it with a cloth or sponge.
- To remove the remaining limescale from the bottom of the cavity after the steam cooking, we recommend to clean the cavity with the

products provided by After Sales Service (please follow instructions attached to the product). Cleaning is recommended at least for every 5 to 10 steam cooking cycles.

- If there is stubborn dirt on the interior surfaces, we recommend running the automatic cleaning function for optimal cleaning results. Avoid activating the pyrolytic cycle cleaning in the presence of limescale residues. Before activating, perform limescale cleaning as described above.
- The door can be easily removed and refitted to facilitate cleaning of the glass.
- Clean the glass in the door with a suitable liquid detergent.

ACCESSORIES

Soak the accessories in a washing-up liquid solution after use, handling them with oven gloves if they are still hot. Food residues can be removed using a washing-up brush or a sponge.

REMOVING AND REFITTING THE DOOR

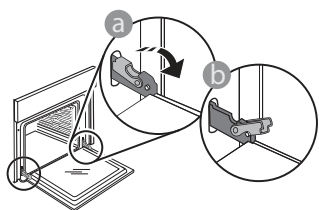

1. To remove the door, open it fully and lower the catches until they are in the unlock position.

3. Refit the door by moving it towards the oven, aligning the hooks of the hinges with their seating and securing the upper part onto its seating.

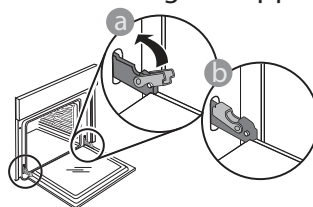

4. Lower the door and then open it fully. Lower the catches into their original position: Make sure that you lower them down completely.

Apply gentle pressure to check that the catches are in the correct position.

5. Try closing the door and check to make sure that it lines up with the control panel. If it does not, repeat the steps above: The door could become damaged if it does not work properly.

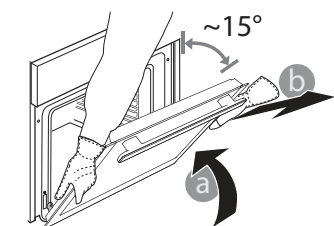

2. Close the door as much as you can. Take a firm hold of the door with both hands – do not hold it by the handle. Simply remove the door by continuing to close it while pulling it upwards at the same time until it is

released from its seating. Put the door to one side, resting it on a soft surface.

REPLACING THE LAMP

1. Disconnect the oven from the power supply.
2. Unscrew the cover from the light, replace the bulb and screw the cover back on the light.
3. Reconnect the oven to the power supply.

Please note: Use 25 W/230 V type G9, T300 °C halogen lamps. The bulb used in the product is specifically designed for domestic appliances and is not suitable for general room lighting within the home (EC Regulation 244/2009).

Light bulbs are available from our After-sales Service. - Do not handle bulbs with your bare hands as your fingerprints could damage them. Do not use the oven until the light cover has been refitted.

CLEANING THE DOOR GLASSES

1. After removing the door and resting it on a soft surface with the handle downwards, simultaneously press the two retaining clips and remove the upper edge of the door by pulling it towards you.

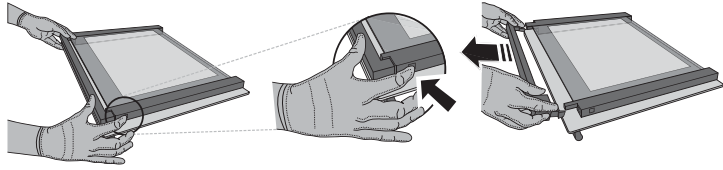

2. Lift and firmly hold the inner glass with both hands, remove it and place it on a soft surface before cleaning it.

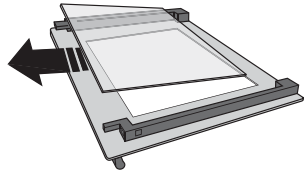

3. Refit the intermediate pane (marked with "1R") before refitting the inside pane: To position the panes of glass correctly, make sure that the "R" mark can be seen in the left-hand corner. First insert the long side of the glass marked "R" into the support seats, then lower it into position. Repeat this procedure for both panes of glass.

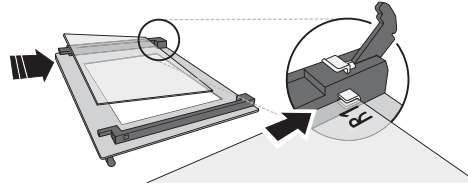

4. Refit the upper edge: A click will indicate correct positioning. Make sure the seal is secure before refitting the door.

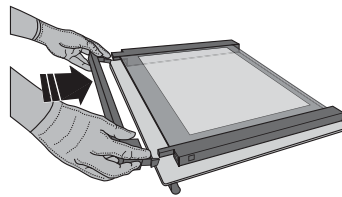

TROUBLESHOOTING

PROBLEM	POSSIBLE CAUSE	SOLUTION
The oven is not working.	Power cut. Disconnection from the mains.	Check for the presence of mains electrical power and whether the oven is connected to the electricity supply. Turn off the oven and restart it to see if the fault persists.
The display shows the letter "F" followed by a number or letter.	Oven failure.	Contact your nearest Client After-sales Service Centre and state the number following the letter "F".
The display is showing the message "Hot" and the selected function will not start.	Temperature too high.	Allow the oven to cool down before activating the function. Select a different function.

Policies, standard documentation and additional product information can be found by:

- Using the QR code in your appliance
- Visiting our website docs.hotpoint.eu
- Alternatively, **contact our After-sales Service** (See phone number in the warranty booklet). When contacting our After-sales Service, please state the codes provided on your product's identification plate.

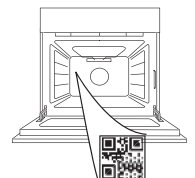



**MERCI D'AVOIR ACHETÉ UN PRODUIT
HOTPOINT-ARISTON**

Afin de profiter d'une assistance complète, veuillez enregistrer votre appareil sur www.register10.eu

**VEUILLEZ SCANNER LE QR CODE
SUR VOTRE APPAREIL AFIN
D'OBTENIR PLUS D'INFORMATIONS**

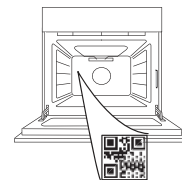

**Lisez attentivement les consignes de sécurité avant
d'utiliser l'appareil.**

DESCRIPTION DU PRODUIT

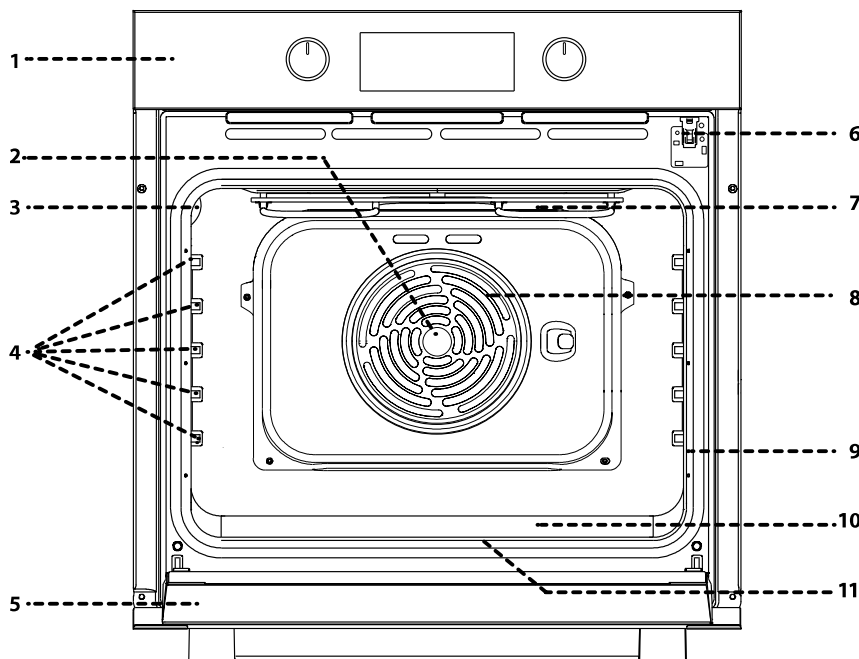

1. Panneau de commandes
2. Ventilateur
3. Ampoule
4. Glissières (le niveau est indiqué sur la paroi du compartiment de cuisson)
5. Porte
6. Verrou de la porte (verrouille la porte lorsque le nettoyage automatique est en cours et après)
7. Élément de chauffage supérieur/gril
8. Élément chauffant rond (pas visible)
9. Plaque signalétique (ne pas enlever)
10. steam gaufrage pour eau potable
11. Élément chauffant inférieur (pas visible)

DESCRIPTION DU PANNEAU DE COMMANDES

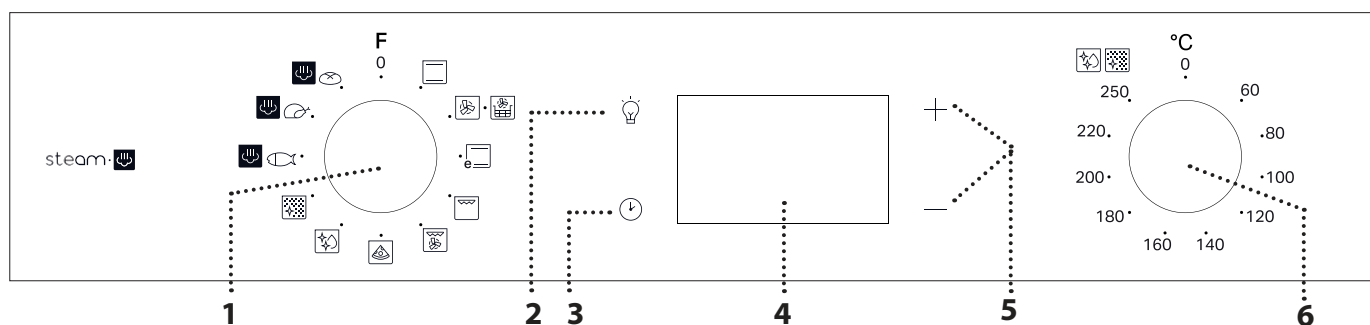

1. BOUTON DE SÉLECTION

Pour allumer le four en sélectionnant une fonction. Tournez sur la position 0 pour éteindre le four.

2. ÉCLAIRAGE

Avec le four allumé, appuyez sur pour allumer ou éteindre l'ampoule du compartiment du four.

3. RÉGLAGE DE L'HEURE

Pour accéder les réglages pour le temps de cuisson, le départ différé, et la minuterie.

Pour afficher l'heure lorsque le four est éteint.

4. AFFICHAGE

5. BOUTONS DE RÉGLAGES

Pour changer les réglages du temps de cuisson.

6. BOUTON DU THERMOSTAT

Tournez pour sélectionner la température désirée lorsque vous utilisez les fonctions manuelles.

Veuillez noter : Le type de boutons peut varier en fonction du modèle. Si les boutons pour de type bouton-poussoir, appuyez au centre du bouton pour le sortir de son logement.

ACCESSOIRES

GRILLE MÉTALLIQUE

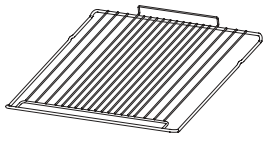

Utilisées pour la cuisson des aliments ou comme support pour les lèchefrites, moules à gâteau, et autres plats de cuisson résistants à la chaleur.

ACCESSOIRE AIR FRY*

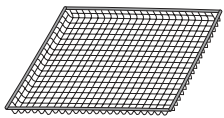

Cet accessoire est conçu pour être utilisé lors de la cuisson d'aliments avec la fonction Air Fry, garantissant un croustillant et un croquant optimaux à vos aliments. Pour l'utiliser, placez le plateau sur la grille métallique. Il passe au lave-vaisselle pour un nettoyage facile.

* Disponible sur certains modèles seulement

Le nombre et type d'accessoires peuvent varier selon le modèle acheté.

Il est possible d'acheter séparément d'autres accessoires auprès du Service Après-Vente.

INSÉRER LA GRILLE MÉTALLIQUE ET LES AUTRES ACCESSOIRES

Insérez la grille métallique au niveau désiré en la tenant légèrement inclinée vers le haut et en déposant la partie surélevée arrière (pointant vers le haut) en premier. Glissez-la ensuite horizontalement sur les glissières aussi loin que possible. Les autres accessoires, comme la plaque de cuisson, sont insérés horizontalement en les laissant glisser sur les guides.

RAILS TÉLESCOPIQUES ET GUIDES DE GRILLES

Avant d'utiliser le four, enlevez la bande de protection [a] puis enlevez la feuille de protection [b] des rails télescopiques.

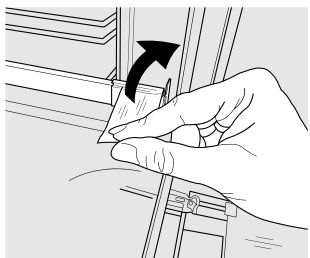

[a]

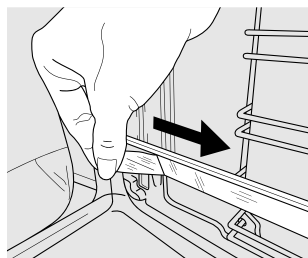

[b]

ENLÈVEMENT DES PATINS COULISSANTS [c]

Tirez la partie inférieure du patin coulissant pour détacher les crochets inférieurs (1) et tirez les patins coulissants vers le haut, en les détachant des crochets supérieurs (2).

LÈCHEFRITE*

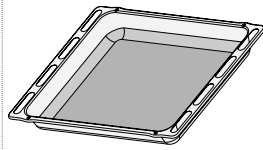

Utiliser comme plat de cuisson pour la viande, le poisson, les légumes, la focaccia, etc., ou pour recueillir les jus de cuisson en la plaçant sous la grille métallique.



PLAQUE À PÂTISSERIE *

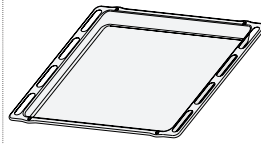

Pour la cuisson du pain et des pâtisseries, mais aussi pour cuire des rôtis, du poisson en papillotes, etc.



RAILS TÉLESCOPIQUES *

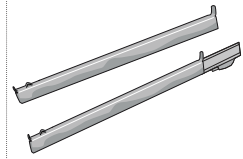

Pour insérer ou enlever les accessoires plus facilement.

REPOSE DES PATINS COULISSANTS [d]

Accrochez les crochets supérieurs des supports de grille (1), puis appuyez sur la partie inférieure des patins coulissants contre les supports de grille, jusqu'à ce que les crochets inférieurs s'enclenchent (2).

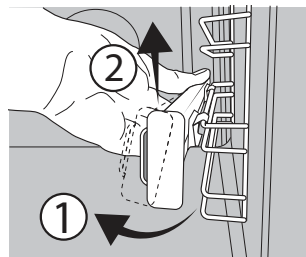

[c]

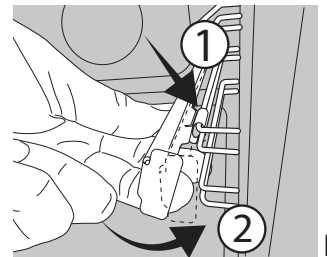



[d]

ENLEVER ET REPLACER LES SUPPORTS DE GRILLE



1. Pour enlever les supports de grille, agrippez fermement la partie externe du support et tirez-le vers vous pour sortir le support et les deux goupilles internes de leur appui.
2. Pour remplacer les supports de grille, placez-les près de la cavité et insérez en premier les deux goupilles dans leur appui. Ensuite, placez la partie externe près de son appui, insérez le support, et appuyez fermement vers la paroi pour s'assurer que le support est bien inséré.

PREMIÈRE UTILISATION

1. RÉGLAGE DE L'HEURE

Vous devez régler l'heure lorsque vous allumez l'appareil pour la première fois : Appuyez sur  jusqu'à ce que l'icône  et les deux chiffres indiquant l'heure + ou — et l'horloge  commencent à clignoter à l'écran .





Utilisez + ou — pour régler l'heure et appuyez sur  pour confirmer. Les deux chiffres des minutes clignotent. Utilisez + ou — pour régler les minutes et appuyez sur  pour confirmer.

Veillez noter : Lorsque le voyant  clignote (par exemple après des pannes de courant prolongées), vous devrez régler l'heure de nouveau.

2. RÉGLER LA CONSOMMATION ÉNERGÉTIQUE

Le four est programmé par défaut pour fonctionner à une puissance supérieure à 3kW (Hi). Pour utiliser le four à puissance compatible à un réseau électrique domestique inférieur à 2,9 kW (« Lo »), vous devez modifier les réglages. Pour accéder au menu de

réglage, tournez le bouton de sélection sur , retournez-le ensuite sur .

Appuyez sur + ou — pour cinq secondes immédiatement après.

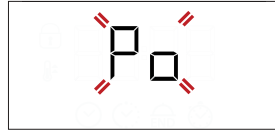

Utilisez + ou — pour modifier le réglage, pressez et maintenez enfoncé  pendant au moins deux secondes pour confirmer.

3. CHAUFFER LE FOUR

Un nouveau four peut dégager des odeurs provenant de la fabrication : ceci est parfaitement normal.

Avant de cuire des aliments, nous vous conseillons de chauffer le four à vide pour éliminer les odeurs.

Enlevez le carton de protection ou le film transparent du four et enlevez les accessoires de l'intérieur.

Chauffez le four à 250 °C pendant environ une heure. Le four doit être vide durant cette opération.

Veillez noter : Il est conseillé d'aérer la pièce après avoir utilisé l'appareil pour la première fois.

FONCTIONS



CONVECTION NATURELLE

Pour cuire tout type de plat sur une seule grille.



CHALEUR PULSÉE

Pour la cuisson simultanée sur plusieurs niveaux (trois maximum) de différents aliments nécessitant la même température de cuisson. Cette fonction peut être utilisée pour cuire différents aliments sans que les odeurs ne soient transmises de l'un à l'autre.



AIR FRY

La fonction Air Fry vous permet de cuire de nombreux types d'aliments avec moins d'huile, pour des plats agréablement croustillants et sains. La cavité du four se réchauffe tandis que le ventilateur fait circuler l'air chaud. Pour de meilleurs résultats, utilisez le panier Air Fry, fourni avec certains modèles. Pour l'utiliser, placez les aliments en une seule couche sur le panier Air Fry, en évitant tout chevauchement, et suivez les instructions du tableau de cuisson Air Fry. Placez le plateau sur la grille et insérez une plaque à pâtisserie à un niveau inférieur pour recueillir les miettes ou les gouttes.

Évitez d'utiliser plusieurs plateaux pour garantir une cuisson homogène.



ECO CONVENTIONNEL

Pour cuire les rôtis farcis et les rôtis sur une seule grille. Les aliments ne s'assèchent pas trop grâce à une légère circulation d'air intermittente. Lorsque vous utilisez la fonction ÉCO, le voyant reste éteint durant la cuisson, mais peut être rallumé temporairement en appuyant sur .



GRIL

Pour cuire des steaks, des brochettes, et des saucisses, faire gratiner des légumes et griller du pain.

Pour la cuisson de la viande, nous vous conseillons d'utiliser une lèchefrite pour recueillir les jus de cuisson : placez la lèchefrite, contenant 200 ml d'eau, sur un quelconque niveau sous la grille.



TURBO GRIL

Pour griller de gros morceaux de viande (gigots, rôti de bœuf, poulets). Nous vous conseillons d'utiliser une lèchefrite pour recueillir les jus de cuisson : placez la lèchefrite, contenant 200 ml d'eau, sur un quelconque niveau sous la grille.



PIZZA

Pour cuire différents types et tailles de pain et de pizza. Nous vous conseillons d'échanger la position des plaques de cuisson à la mi-cuisson.



DIAMOND CLEAN

L'action de la vapeur créée lors de ce cycle de nettoyage à basse température spécial permet d'enlever la saleté et les résidus d'aliments plus facilement. Versez 100-120 ml d'eau potable sur le fond du four, puis tournez le bouton de sélection et le bouton du thermostat sur l'icône . Il est conseillé d'utiliser la fonction pendant 35 minutes. Activez la fonction lorsque le four est froid et laissez-le refroidir 15 minutes une fois le cycle terminé. La position de l'icône ne correspond pas à la température atteinte lors du cycle de nettoyage.



AUTOMATIC CLEANING - PYRO (NETTOYAGE AUTOMATIQUE - PYRO)

Pour éliminer les éclaboussures de la cuisson en utilisant un cycle à très haute température (plus de 400 °C). Pour éliminer les éclaboussures produites lors de la cuisson en utilisant un cycle à très haute température. Pour activer cette fonction, placez le bouton du thermostat sur (icône sur le panneau de commande). La position de l'icône ne correspond pas à la température effective atteinte pendant le cycle de nettoyage.

VAPEUR

POISSON EASY STEAM

VIANDE EASY STEAM

PAIN EASY STEAM

La fonction Steam permet d'obtenir d'excellentes performances grâce à la présence de vapeur pendant le cycle de cuisson. Cette fonction gère automatiquement la température idéale pour la cuisson d'une vaste gamme de recettes ; les temps de cuisson des principaux plats sont indiqués dans le tableau de cuisson correspondant. Activez toujours la fonction vapeur lorsque le four est froid, et après avoir versé 200 ml d'eau potable au fond de la cavité. Pour activer la fonction Steam, le bouton du thermostat doit être tourné sur la position de l'icône

UTILISATION QUOTIDIENNE

1. SÉLECTIONNER UNE FONCTION

Pour sélectionner une fonction, tournez le *bouton de sélection* sur le symbole de la fonction désirée : l'écran s'allume et un signal sonore retentit.



2. ACTIVEZ LA FONCTION (ACTIVER UNE FONCTION)

MANUEL

Pour activer la fonction sélectionnée, tournez le *bouton du thermostat* pour régler la température requise.

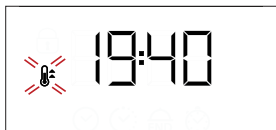

Veillez noter: Lors de la cuisson, vous pouvez changer la fonction en tournant le *bouton de sélection* ou ajuster la température en tournant le *bouton du thermostat*. La fonction ne démarre pas si le *bouton du thermostat* est sur **0** vous pouvez régler le temps de cuisson, l'heure de fin de cuisson (uniquement si vous avez réglé un temps de cuisson) et une minuterie.

n'importe quelle position entre 160 et 180°C (comme suggéré par l'icône). La fonction démarrera et l'écran affichera l'heure du jour. Aucun préchauffage n'est nécessaire. Pour interrompre la cuisson, tournez le bouton de sélection dans la position **0**. Pendant la cuisson à la vapeur, n'ouvrez pas la porte et ne rajoutez jamais d'eau.

Veillez noter : L'ouverture de la porte et l'ajout d'eau pendant la cuisson peuvent avoir un effet négatif sur le résultat final de la cuisson. Veillez noter : Pendant la cuisson à la vapeur, n'ouvrez pas le four et ne rajoutez jamais d'eau.

3. PRÉCHAUFFAGE

Une fois que la fonction est activée, un signal sonore et un voyant qui clignote à l'écran confirmant que la phase de préchauffage est activée.

À la fin de cette phase, un signal sonore et un voyant stable indique que le four a atteint la température désirée : vous pouvez alors placer les aliments à l'intérieur et commencer la cuisson.

Veillez noter : Placer les aliments dans le four avant la fin du préchauffage peut affecter la qualité de la cuisson.

4. PROGRAMMING COOKING (PROGRAMMER LA CUISSON)

Vous devez sélectionner une fonction avant de pouvoir lancer un programme de cuisson.

DURÉE

Appuyez sur la touche jusqu'à ce que le voyant et « 00:00 » clignotent à l'écran.



Utilisez **+** ou **-** pour régler le temps de cuisson dont vous avez besoin, puis appuyez sur pour confirmer. Activez la fonction en tournant le *bouton du thermostat* à la température désirée : un signal sonore et l'écran indiquent la fin de la cuisson.

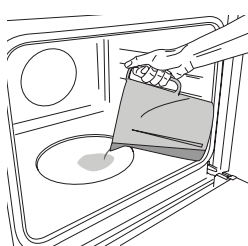

Veillez noter : Pour annuler le temps de cuisson, appuyez sur jusqu'à ce le voyant clignote sur l'écran, utilisez ensuite **-** pour remettre le temps de cuisson à « 00:00 ». Ce temps de cuisson inclut la phase de préchauffage.

steam:



Pour démarrer la fonction Vapeur, versez 200 ml d'eau potable dans le fond du four. Sélectionnez la fonction en tournant le bouton de sélection dans le sens des aiguilles d'une montre sur l'icône correspondante, et le bouton de thermostat dans

PROGRAMMER L'HEURE DE FIN DE CUISSON/ DÉPART DIFFÉRÉ

Après avoir réglé le temps de cuisson, vous pouvez retarder le début de la fonction en programmant le temps de fin de cuisson : appuyez sur  jusqu'à ce que l'icône  et l'heure actuelle clignotent à l'écran.



Utilisez + ou — pour régler le temps de cuisson, puis appuyez sur  pour confirmer.

Activez la fonction en tournant le *bouton du thermostat* à la température désirée : la fonction reste en veille et démarre automatiquement après la période d'attente calculée pour que la cuisson se termine à l'heure désirée.

Veuillez noter : Pour annuler le réglage, éteindre le four en tournant le *bouton de sélection* à la position « 0 ».

Le démarrage différé de la fonctionnalité n'est pas disponible pour les fonctions Grill et Turbo Gril.

FIN DE CUISSON

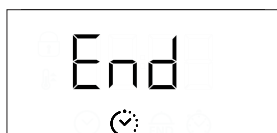

Un signal sonore retentit et l'écran indique que la fonction est terminée.



Tournez le *bouton de sélection* pour sélectionner une différente fonction ou placez-le dans la position 0 pour éteindre le four.

Veuillez noter : Si la minuterie est activée, l'écran affiche « END » en alternance avec le temps restant.

5. RÉGLAGE DE LA MINUTERIE

Cette option n'interrompt pas ou ne programme pas la cuisson, mais permet d'utiliser l'écran comme minuterie, durant le fonctionnement d'une fonction ou quand le four est éteint. Maintenez la touche  enfoncée jusqu'à ce que , l'icône « 00:00 » et « 00:00 » commencent à clignoter sur l'écran.



Utilisez + ou — pour régler l'heure désirée et appuyez sur  pour confirmer. Un signal sonore se fait entendre lorsque la minuterie a terminé le compte à rebours.

Remarque : Pour annuler la minuterie, appuyez sur  jusqu'à ce que le voyant  clignote, utilisez ensuite — pour remettre le temps à « 00:00 ».

6. FONCTION NETTOYAGE AUTOMATIQUE – PYRO

Ne touchez pas le four pendant le cycle de nettoyage Pyro.

Éloignez les enfants et les animaux du four pendant et après (le temps que la pièce soit bien aérée) le cycle de nettoyage Pyro.

Retirez tous les accessoires du four - incluant les supports de grille - avant d'activer la fonction. Si le four est installé sous une table de cuisson, assurez-vous que les brûleurs ou les plaques électriques sont éteints pendant le cycle d'auto-nettoyage.

Pour de meilleurs résultats, éliminez les résidus les plus tenaces à l'aide d'une éponge humide avant d'utiliser la fonction Pyro.

Évitez d'activer le cycle de pyrolyse en présence de résidus de calcaire.

Nous vous conseillons d'utiliser la fonction Nettoyage Pyro seulement si le four est très sale ou s'il dégage de mauvaises odeurs lors de la cuisson.

Pour lancer la fonction de nettoyage automatique, tournez le *bouton de sélection* et le *bouton du thermostat* sur l'icône . La fonction démarre automatiquement, la porte se verrouille, et l'ampoule à l'intérieur du four s'éteint : L'écran affiche le temps restant avant la fin, en alternance avec « Pyro ».



Une fois le cycle terminé, la porte reste verrouillée jusqu'à ce que la température à l'intérieur du four atteigne un niveau sécuritaire. Aérez la pièce pendant et après avoir utilisé le cycle Pyro.

REMARQUES

- Ne recouvrez pas l'intérieur du four de papier aluminium.
- Ne déplacez jamais les plats et moules de cuisson en les faisant glisser sur le fond du four sous peine de rayer le revêtement en émail.
- Ne placez pas de poids lourds sur la porte et ne vous y accrochez pas.

TABLEAU DE CUISSON

RECETTE	FONCTION	PRÉCHAUFFAGE	TEMPÉRATURE (°C)	DURÉE (Min)	NIVEAU ET ACCESSOIRES
Gâteaux à pâte levée		Oui	170	30 - 50	3
		Oui	160	30 - 50	2
		Oui	160	40 - 60	4 1
Gâteau fourré (gâteau au fromage, strudel, tarte aux fruits)		Oui	160 - 200	35 - 90	2
		Oui	160 - 200	40 - 90	4 2
Biscuits/Tartelettes		Oui	160	25 - 35	3
		Oui	160	25 - 35	3
		Oui	150	35 - 45	4 2
Chouquettes		Oui	180 - 210	30 - 40	3
		Oui	180 - 200	35 - 45	4 2
		Oui	180 - 200	35 - 45	5 3 1
Meringues		Oui	90	150 - 200	3
		Oui	90	140 - 200	4 2
		Oui	90	140 - 200	5 3 1
Pizza/Focaccia		Oui	190 - 250	15 - 50	1/2
		Oui	190 - 250	20 - 50	4 2
Pizza surgelée		Oui	250	10 - 20	3
		Oui	230 - 250	10 - 25	4 2
Tartes salées (tarte aux légumes, quiche)		Oui	180 - 200	40 - 55	3
		Oui	180 - 200	45 - 60	4 2
		Oui	180 - 200	45 - 60	5 3 1
Vol-au-vent/biscuits à pâte feuilletée		Oui	190 - 200	20 - 30	3
		Oui	180 - 190	20 - 40	4 2
		Oui	180 - 190	20 - 40	5 3 1
Lasagnes / pâtes au four / cannellonis / tartes		Oui	190 - 200	45 - 65	2
Agneau/Veau/ Bœuf/Porc 1 kg		Oui	190 - 200	80 - 110	3
Rôti de porc avec crackling (grattons) 2 kg		Oui	180 - 190	110 - 150	3
Poulet/lapin/canard 1 kg		Oui	200 - 230	50 - 100	2
Dinde / Oie 3 kg		-	190 - 200	100 - 160	2
Poisson au four/en papillote (filet, entier)		Oui	170 - 190	30 - 45	2
Légumes farcis (tomates, courgettes, aubergines)		Oui	180 - 200	50 - 70	3

FONCTIONS						
	Convection naturelle	Chaleur pulsée	Pizza	Gril	Turbo Grill	ECO Conventionnel

ACCESSOIRES					
	Grille métallique	Plaque de cuisson ou moule à gâteau sur la grille métallique	Plaque de cuisson/lèche-frite ou plat de cuisson sur grille métallique	Lèche-frite / plaque de cuisson	Lèche-frite / Plaque de cuisson avec 200 ml d'eau

RECETTE	FONCTION	PRÉCHAUFFAGE	TEMPÉRATURE (°C)	DURÉE (Min)	NIVEAU ET ACCESSOIRES
Pain grillé		5'	250	2 - 6	5
Filets/tranches de poisson		-	230 - 250	15 - 30 *	4 3
Saucisses/brochettes/ côtes levées/hamburgers		-	250	15 - 30 *	5 4
Poulet rôti 1-1,3 kg		Oui	200 - 220	55 - 70 **	2 1
Rôti de bœuf saignant 1 kg		Oui	200 - 210	35 - 50 **	3
Gigot d'agneau/jarret		Oui	200 - 210	60 - 90 **	3
Pommes de terre rôties		Oui	200 - 210	35 - 55	2
Légumes gratinés		-	200 - 210	25 - 55	3
Viandes et pommes de terre		Oui	190 - 200	45 - 100 ***	4 1
Poisson et légumes		Oui	180	30 - 50 ***	4 2
Lasagnes & viande		Oui	200	50 - 100 ***	4 1
Repas complet : tarte aux fruits (niveau 5)/ lasagne (niveau 3)/ viande (niveau 1)		Oui	180 - 190	40 - 120 ***	5 3 1
Rôtis/rôtis farcis		-	170 - 180	100 - 150	3

* Tourner les aliments à mi-cuisson

** Au besoin, retournez les aliments aux deux tiers de la cuisson.

*** Durée approximative : les plats peuvent être retirés du four en tout temps, selon vos préférences personnelles.

steam

RECETTE	FONCTION	EAU (ml)	PRÉCHAUFFAGE	TEMPÉRATURE (°C)	DURÉE (Min)	NIVEAU ET ACCESSOIRES
Filets de poisson/côtelettes 0,5 - 2 cm	steam	200	-	190 - 210	15 - 25	3
Poisson entier 300 - 600 g	steam	200	-	190 - 210	15 - 30	3
Poisson entier 600 g - 1,2 kg	steam	200	-	180 - 200	25 - 45	3
Rôti de bœuf saignant 1 kg	steam	200	-	190 - 210	40 - 55	3
Jarret d'agneau 500 g - 1,5 kg	steam	200	-	170 - 190	60 - 75	2
Poulet / pintade / canard Entier 1 - 1,5 kg	steam	200	-	200 - 220	55 - 75	2
Poulet/pintade/canard Morceaux de 500 g - 1,5 kg	steam	200	-	200 - 220	40 - 60	3
Poulet/dinde/canard Entier 3 kg	steam	200	-	160 - 180	100 - 140	2
Agneau/Bœuf/Porc 1 kg	steam	200	-	170 - 190	60 - 100	3
Petit pain 80 - 100 g	steam	200	-	200 - 220	30 - 45	3
Pain à sandwich en moule 300 - 500 g	steam	200	-	170 - 190	45 - 60	3
Pain 500 g - 2 kg	steam	200	-	160 - 170	50 - 100	2
Baguettes 200 - 300 g	steam	200	-	200 - 220	30 - 45	3

Le temps indiqué comprend la phase de préchauffage : nous recommandons de placer les aliments dans le four et de régler la durée de cuisson lors du démarrage de la fonction.































FONCTIONS							steam	steam	steam
	Convection naturelle	Chaleur pulsée	Pizza	Grill	Turbo Grill	ECO Conventionnel	Poisson	Viande	Pain

ACCESSOIRES				
	Grille métallique	Plaque de cuisson ou moule à gâteau sur la grille métallique	Plaque de cuisson/lèche-frite ou plat de cuisson sur grille métallique	Lèche-frite / plaque de cuisson

Hotpoint

ARISTON

TABLE DE CUISSON FRITURE À AIR

CATÉGORIE	RECETTE	FONCTION	QUANTITÉ SUGGÉRÉE	PRÉCHAUFFAGE	TEMPÉRATURE (°C)	DURÉE (MIN)	NIVEAU ET ACCESSOIRES	
ALIMENTS CONGELÉS	Frites surgelées		500 - 700	✓	200	20 - 30	3 	1 
	Nuggets de poulet congelés		500 - 700	✓	200	15 - 20	4 	1 
	Bâtonnets de poisson		500 - 700	✓	220	15 - 20	4 	1 
Légumes	Courgettes fraîches panées		400	✓	200	15 - 20	4 	1 
	Frites maison		300 - 800	✓	200	25 - 40	4 	1 
	Légumes mélangés		300 - 800	✓	200	20 - 35	4 	1 
VIANDES ET POISSONS	Blanc de poulet		1 - 4 cm	✓	200	20 - 50	4 	1 
	Ailes de poulet		2300 - 800	✓	220	20 - 40	4 	1 
	Escalope panée		1 - 4 cm	✓	220	15 - 40	4 	1 
	Filet de poisson		1 - 4 cm	✓	200	15 - 25	4 	1 

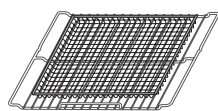

Veillez noter: le plateau spécial Air Fry doit toujours être placé sur la grille métallique.

Pour la cuisson d'aliments frais ou faits maison, étalez l'huile

uniformément.

Nous suggérons d'ajouter un plateau vide sur L1 afin de recueillir les éventuels résidus de graisse provenant de l'accessoire Air fry pendant la cuisson. Afin de garantir des résultats de cuisson uniformes, mélangez les aliments à la moitié du temps de cuisson recommandé.

NETTOYAGE ET ENTRETIEN

Assurez-vous que le four a refroidi avant d'effectuer tout entretien ou nettoyage.

N'utilisez pas de nettoyeurs vapeur.

N'utilisez pas de laine d'acier, de tampons à récurer abrasifs, ou des détergents abrasifs ou corrosifs, ils pourraient endommager les surfaces de l'appareil.

Utilisez des gants de protection.

L'appareil doit être débranché de l'alimentation principale avant d'effectuer des travaux d'entretien.

SURFACES EXTÉRIEURES

Nettoyez les surfaces à l'aide d'un chiffon en microfibre humide. Si elles sont très sales, ajoutez quelques gouttes de détergent à pH neutre. Essuyez avec un chiffon sec. N'utilisez pas de détergents corrosifs ou abrasifs. Si l'un de ces produits entre en contact par inadvertance avec les surfaces de l'appareil, nettoyez-le immédiatement avec un chiffon en microfibre humide.

SURFACES INTÉRIEURES

- Après chaque utilisation, laissez le four refroidir et nettoyez-le, de préférence lorsqu'il est encore tiède, pour enlever les dépôts ou taches laissés par les résidus de nourriture. Pour enlever la condensation qui se serait formée lors de la cuisson d'aliments avec une forte teneur en eau, laissez le four refroidir complètement et essuyez-le avec un chiffon ou une éponge.
- Pour supprimer le calcaire du fond de la cavité après la steam-cuisson, nous vous recommandons de nettoyer la cavité avec les

produits fournis par le Service après-vente (merci de bien suivre les instructions jointes avec le produit). Le nettoyage est recommandé au moins tous les 5 à 10 steam-cycles de cuisson.

- S'il y a des tâches tenaces dans le four, nous vous conseillons d'utiliser la fonction de nettoyage automatique pour de meilleurs résultats. Évitez d'activer le cycle de pyrolyse en présence de résidus de calcaire. Avant l'activation, effectuez un nettoyage du calcaire comme décrit ci-dessus.
- La porte peut facilement être enlevée et remplacée pour faciliter le nettoyage de la vitre.
- Nettoyez le verre de la porte avec un détergent liquide approprié.

ACCESSOIRES

Immergez les accessoires dans une solution liquide de lavage après l'utilisation, en les manipulant avec des maniques s'ils sont encore chauds. Les résidus alimentaires peuvent être enlevés en utilisant une brosse ou une éponge.

ENLEVER ET RÉINSTALLER LA PORTE

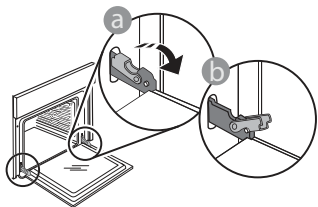

1. Pour enlever la porte, ouvrez-la complètement et abaissez les loquets jusqu'à ce qu'ils soient déverrouillés.

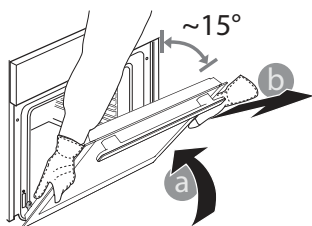

2. Fermez le plus possible la porte. Tenez la porte fermement avec les deux mains, ne la tenez pas par la poignée. Enlevez simplement la porte en continuant de la fermer tout en la tirant vers le haut en

même temps jusqu'à ce qu'elle soit libérée de son logement. Placez la porte sur un côté, en l'appuyant sur une surface douce.

3. Réinstallez la porte en la plaçant devant le four pour aligner les crochets des charnières avec leurs appuis et attacher la partie supérieure sur son appui.

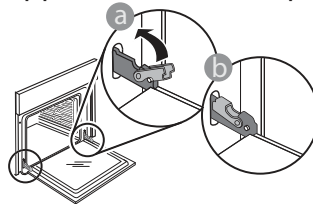

4. Abaissez la porte pour ensuite l'ouvrir complètement. Abaissez les loquets dans leur position originale : Assurez-vous de les abaisser complètement.

Appliquez une légère pression pour vous assurer que les loquets sont bien placés.

5. Essayez de fermer la porte et assurez-vous qu'elle est alignée avec le panneau de commande. Sinon, répétez les étapes précédentes : La porte pourrait s'endommager si elle ne fonctionne pas correctement.

REMPACEMENT DE L'AMPOULE

- Débranchez le four de l'alimentation électrique.
- Dévissez le couvercle de l'ampoule, remplacez l'ampoule, et revissez le couvercle.
- Rebranchez le four à l'alimentation électrique.

Veillez noter : Utilisez des ampoules halogènes de 25 W/230 V type G9, T300 °C. L'ampoule utilisée dans le produit est spécifiquement conçue pour des appareils domestiques et n'est pas adaptée pour un éclairage général de la pièce dans la maison (Réglementation CE 244/2009).

Ces ampoules sont disponibles auprès de notre Service après-vente. - Ne manipulez pas les ampoules à mains nues, les traces laissées par vos empreintes pourraient les endommager. Avant d'utiliser le four, assurez-vous que le couvercle de l'ampoule a bien été remis en place.

NETTOYAGE DES VERRES DE LA PORTE

1. Après avoir enlevé la porte et l'avoir placée sur une surface matelassée, les poignées vers le bas, appuyez sur les deux fermetures en même temps et enlevez le bord supérieur de la porte en le tirant vers vous.

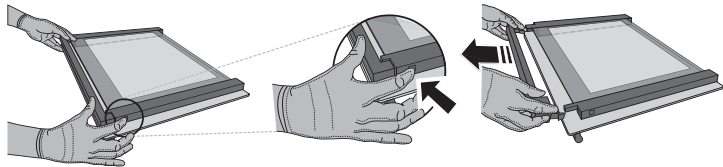

2. Soulevez et tenez fermement la vitre intérieure avec les deux mains, enlevez-la et placez-la sur une surface matelassée avant de la nettoyer.

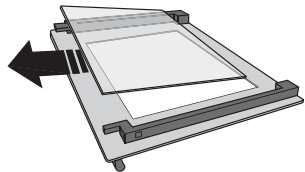

3. Réinstaller le panneau intermédiaire (marqué d'un "1R") Avant de remonter le panneau intérieur : Pour placer correctement les parois de verre, assurez-vous que la marque « R » se trouve dans le coin gauche. En premier, insérez la longue partie de la vitre marquée d'un « R » dans les appuis des guides, abaissez-la ensuite en place. Répétez cette procédure pour les deux parois de verre.

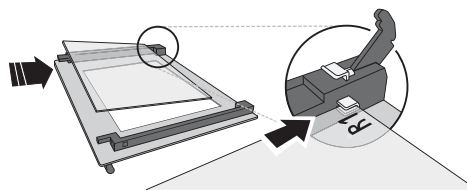

4. Remplacez le bord supérieur : un déclic indique qu'il est bien placé. Assurez-vous que le joint est bien placé avant de remonter la porte.

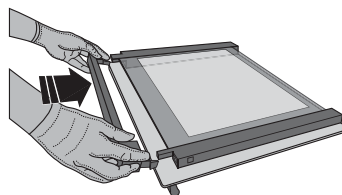

DÉPANNAGE

PROBLÈME	CAUSE POSSIBLE	SOLUTION
Le four ne fonctionne pas.	Coupure de courant. Débranchez de l'alimentation principale.	Assurez-vous qu'il n'y a pas de panne de courant et que le four est bien branché. Éteignez puis rallumez le four pour voir si le problème persiste.
L'écran affiche la lettre « F » suivi d'un numéro ou d'une lettre.	Défaillance du four.	Prenez en note le numéro qui suit la lettre « F » et contactez le Service Après-vente le plus près.
L'écran affiche le message « Hot » et la fonction ne démarre pas.	Température trop élevée.	Laissez le four refroidir avant d'activer la fonction. Sélectionnez une fonction différente.



Vous trouverez les politiques, la documentation standard et des informations supplémentaires sur le produit :

- En utilisant le QR Code dans votre appareil
- En visitant notre site Web docs.hotpoint.eu
- Vous pouvez également **contacter notre service après-vente** (voir numéro de téléphone dans le livret de garantie). Lorsque vous contactez notre Service après-vente, veuillez indiquer les codes figurant sur la plaque signalétique de l'appareil.

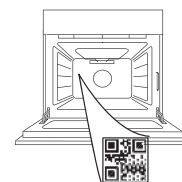



GRAZIE PER AVERE ACQUISTATO UN PRODOTTO HOTPOINT-ARISTON

Per ricevere un'assistenza più completa, registrare il prodotto su www.register10.eu

SCANSIONARE IL CODICE QR SUL PROPRIO APPARECCHIO PER OTTENERE MAGGIORI INFORMAZIONI

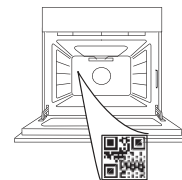

Prima di utilizzare l'apparecchio leggere attentamente le istruzioni di sicurezza.

DESCRIZIONE DEL PRODOTTO

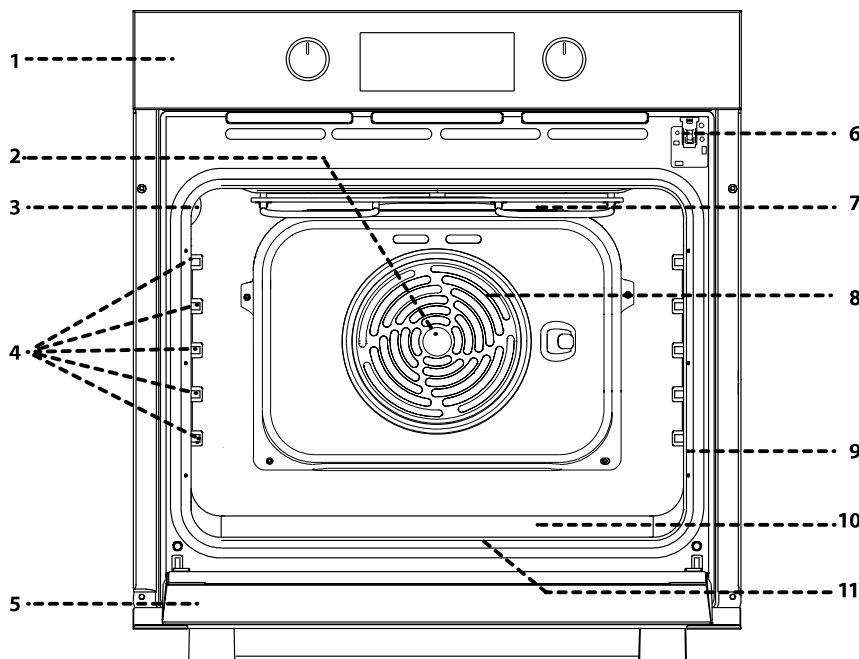

1. Pannello dei comandi
2. Ventola
3. Luce
4. Griglie laterali (il livello è indicato sulla parete della cavità)
5. Porta
6. Blocco serratura (blocca la porta durante e dopo la pulizia automatica)
7. Resistenza superiore / grill
8. Resistenza circolare (non visibile)
9. Targhetta matricola (da non rimuovere)
10. Cavità steam per l'acqua potabile
11. Resistenza inferiore (non visibile)

DESCRIZIONE DEL PANNELLO COMANDI

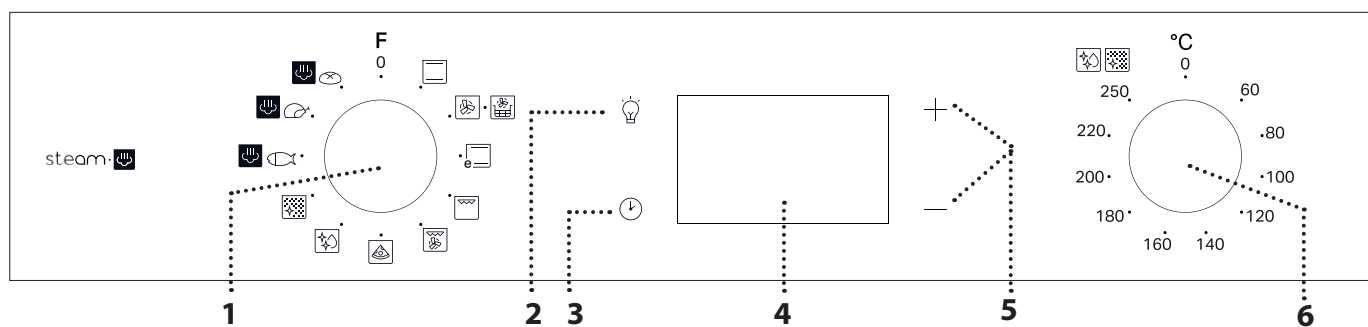

1. MANOPOLA DI SELEZIONE

Per accendere il forno selezionando una funzione. Ruotare in posizione 0 per spegnere il forno.

2. LAMPADA

A forno acceso, premere per accendere o spegnere la luce interna del forno.

3. IMPOSTARE L'ORA

Per accedere alle impostazioni della durata di cottura, dell'avvio ritardato e del timer.

A forno spento, per visualizzare l'ora.

4. DISPLAY

5. TASTI DI REGOLAZIONE

Per modificare le impostazioni di durata.

6. MANOPOLA TERMOSTATO

Ruotare per selezionare la temperatura desiderata attivando le funzioni manuali.

Note: Il tipo di manopola può variare a seconda del modello. Se le manopole sono attivate a pressione, spingere verso il basso il centro della manopola per sbloccarla dalla relativa sede.

ACCESSORI

GRIGLIA

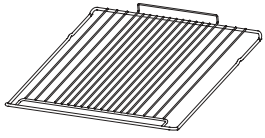

Utilizzare per cuocere gli alimenti o come supporto per teglie, tortiere e altre pentole da forno.

LECCARDA FRITTURA AD ARIA *

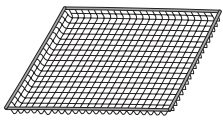

Questo accessorio è stato progettato per essere utilizzato quando si cucinano cibi con la funzione Air Fry, garantendo una croccantezza e una friabilità ottimali per i cibi. Per l'uso, posizionare la teglia sulla griglia. È lavabile in lavastoviglie per una facile pulizia.

* Disponibile solo su alcuni modelli

Il numero e il tipo di accessori possono variare a seconda del modello acquistato.

È possibile acquistare separatamente altri accessori presso il Servizio Assistenza Tecnica.

INSERIRE LA GRIGLIA E GLI ALTRI ACCESSORI

Inserire la griglia tenendola leggermente inclinata verso l'alto, appoggiando dapprima il lato posteriore rialzato - orientato verso l'alto - sul livello desiderato. In seguito, farla scivolare orizzontalmente sulle guide fino a fine corsa. Gli altri accessori, per esempio la teglia, vanno inseriti orizzontalmente facendoli scivolare sulle guide.

GRIGLIE SCORREVOLI E GUIDE LATERALI

Prima di utilizzare il forno rimuovere il nastro di protezione [a] e successivamente rimuovere la pellicola protettiva [b] dalle guide di scorrimento.

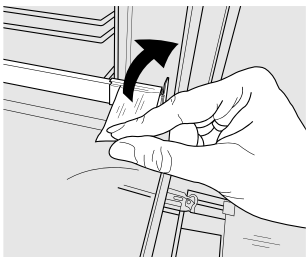

[a]

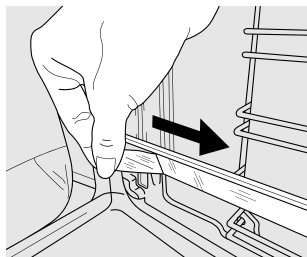

[b]

RIMOZIONE DELLE GUIDE DI SCORRIMENTO [c]

Tirare la parte inferiore della guida di scorrimento per sganciare i ganci inferiori (1) e tirare le guide di scorrimento verso l'alto, rimuovendole dai ganci superiori (2).

LECCARDA*

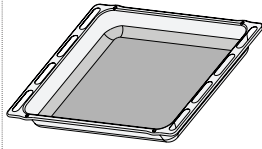

Utilizzare come teglia da forno per cucinare carne, pesce, verdure, focacce, ecc. o posizionare sotto la griglia per raccogliere i succhi di cottura.

PIASTRA DOLCI *

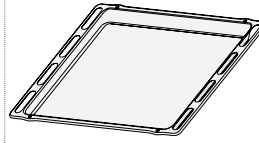

Utilizzare per la cottura di tutti i prodotti di panetteria e pasticceria, ma anche per arrosti, pesce en papillote, ecc.

GUIDE DI SCORRIMENTO *

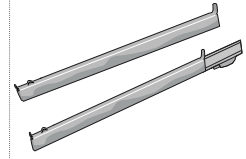

Per facilitare l'inserimento o la rimozione degli accessori.

RIMONTAGGIO DELLE GUIDE DI SCORRIMENTO [d]

Agganciare i ganci superiori alle guide dei ripiani (1), quindi premere la parte inferiore delle guide di scorrimento contro le guide dei ripiani, fino a far scattare i ganci inferiori (2).

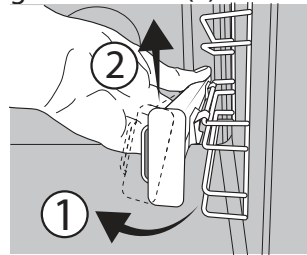

[c]

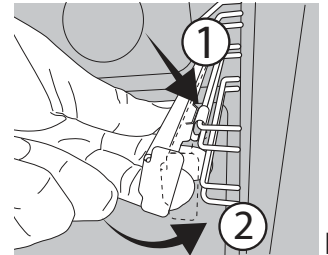



[d]

RIMUOVERE E RIMONTARE LE GRIGLIE LATERALI



1. Per rimuovere le griglie laterali, impugnare la parte esterna della griglia e tirarla verso di sé per estrarre il supporto e i due perni interni dai rispettivi alloggiamenti.
2. Per riapplicare le griglie laterali, posizionarle vicino alla parete interna del forno e inserire dapprima i due perni nei rispettivi alloggiamenti. Posizionare quindi la parte esterna vicino alla sua sede, inserire il supporto e spingere con decisione verso la parete del forno per fissare saldamente la griglia.

PRIMO UTILIZZO

1. IMPOSTARE L'ORA

Alla prima accensione, è necessario impostare l'ora: Premere  fino a quando l'icona  e le due cifre dell'ora + o — e dell'orologio  iniziano a lampeggiare sul display.



Utilizzare + o — per impostare l'ora e premere  per confermare. Le due cifre dei minuti iniziano a lampeggiare. utilizzare + o — per impostare i minuti e premere  per confermare.

Note: quando l'icona  lampeggia, ad esempio dopo una prolungata interruzione di corrente, è necessario impostare l'ora.

2. IMPOSTARE L'ASSORBIMENTO DI POTENZA

Di default, il forno è programmato per funzionare a una potenza superiore a 3 kW (Hi). Per far funzionare il forno a una potenza compatibile con un'alimentazione domestica inferiore a 2,9 kW (Lo), è necessario modificare le impostazioni. Per accedere

alla schermata di modifica, ruotare la manopola di selezione su , quindi riportarla su .

Subito dopo, premere + e — per cinque secondi.

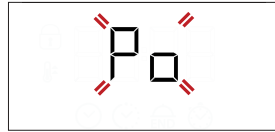

Usare + o — per cambiare l'impostazione, quindi premere  per almeno due secondi per confermare.

3. RISCALDAMENTO DEL FORNO

Un nuovo forno può rilasciare degli odori dovuti alla lavorazione di fabbrica: questo è normale.

Prima di cucinare gli alimenti è dunque raccomandato di riscaldare a vuoto il forno per rimuovere ogni odore.

Rimuovere protezioni di cartone o pellicole trasparenti e togliere gli accessori dal forno. Riscaldare il forno a 250 °C per circa un'ora. Durante questa procedura il forno deve essere vuoto.

Note: si consiglia di arieggiare il locale dopo il primo utilizzo dell'apparecchio.

FUNZIONI



STATICO

Per cuocere qualsiasi tipo di pietanza su un solo ripiano.



TERMOVENTILATO

Per cuocere contemporaneamente su più ripiani (massimo tre) alimenti diversi che richiedono la medesima temperatura di cottura. Questa funzione permette di eseguire la cottura senza trasmissione di odori da un alimento all'altro.



FRITTURA AD ARIA

La funzione Air Fry consente di cucinare molti tipi di alimenti con meno olio, ottenendo piatti piacevolmente croccanti e salutari. La cavità del forno si riscalda mentre la ventola fa circolare l'aria calda. Per ottenere risultati ottimali, utilizzare il cestello Air Fry, fornito con alcuni modelli.

Per l'utilizzo, posizionare gli alimenti in un unico strato sul cestello Air Fry, evitando di sovrapporli, e seguire le istruzioni della tabella di cottura Air Fry. Posizionare la teglia sulla griglia e inserire una teglia a un livello inferiore per raccogliere eventuali briciole o gocce.

Evitare di utilizzare più teglie per garantire una cottura uniforme.



ECO STATICO

Per cuocere arrostiti e arrostiti ripieni su uno stesso ripiano. La circolazione intermittente dell'aria impedisce un'eccessiva asciugatura degli alimenti.

In questa funzione ECO la luce rimane spenta durante la cottura e può essere riaccesa premendo .



GRILL

Per grigliare bistecche, spiedini e salsicce, cucinare verdure gratinate o tostare il pane.

Quando si griglia la carne, si consiglia di utilizzare una leccarda per raccogliere i succhi di cottura: posizionarla un livello sotto la griglia e aggiungere 200 ml di acqua potabile.



TURBO GRILL

Per arrostitire grandi tagli di carne (cosce, roast beef, pollo). Si consiglia di utilizzare una leccarda per raccogliere i succhi di cottura: posizionarla un livello sotto la griglia e aggiungere 200 ml di acqua potabile.



PIZZA

Per cuocere diversi tipi e formati di pizza e focaccia. Si consiglia di invertire la posizione delle teglie a metà cottura.



DIAMOND CLEAN

L'azione del vapore rilasciato durante questo speciale ciclo di pulizia a bassa temperatura permette di rimuovere facilmente sporco e residui di cibo. Versare 100-120 ml di acqua potabile sul fondo del forno, quindi ruotare la manopola di selezione e la manopola del termostato sull'icona . Si consiglia di utilizzare la funzione per 35 minuti. Attivare la funzione a forno freddo e lasciarlo raffreddare per 15 minuti al termine del ciclo. la posizione dell'icona non corrisponde alla temperatura raggiunta durante il ciclo di pulizia.



AUTOMATIC CLEANING - PYRO (PULIZIA AUTOMATICA - PIROLISI)

Permette di eliminare i residui di cottura tramite un ciclo ad altissima temperatura (oltre 400°C). Per eliminare gli schizzi dovuti alla cottura attraverso un ciclo a temperatura molto elevata. Per attivare questa funzione, portare la manopola del termostato su (icona sul pannello di controllo). La posizione dell'icona non corrisponde alla temperatura reale raggiunta durante il ciclo di pulizia.

USO QUOTIDIANO

1. SELEZIONARE UNA FUNZIONE

Per selezionare una funzione, ruotare la *manopola di selezione* in corrispondenza del simbolo per la funzione desiderata: il display si accende e il forno emette un segnale acustico.



2. AVVIARE UNA FUNZIONE MANUALE

Per avviare la funzione selezionata, ruotare la *manopola termostato* per impostare la temperatura desiderata.



Nota: durante la cottura sarà possibile modificare la funzione ruotando la *manopola di selezione* o regolare la temperatura ruotando la *manopola termostato*. La funzione non si avvierà fino a quando la *manopola termostato* sarà su 0arà S possibile impostare durata di cottura, ora di fine cottura (solo se è impostata una durata di cottura) e timer.

steam:

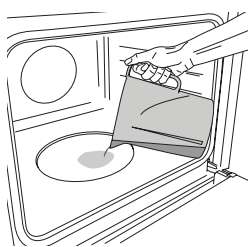

Per avviare la funzione Steam, versare 200 ml di acqua potabile sul fondo del forno. Selezionare la funzione ruotando in senso orario la manopola di selezione sull'icona corrispondente e la manopola del termostato in qualsiasi posizione tra 160 e 180°C

VAPORE

PESCE AL VAPORE FACILE

CARNE AL VAPORE FACILE

PANE AL VAPORE FACILE

La funzione Steam permette di ottenere ottime prestazioni grazie alla presenza di vapore nel ciclo di cottura. Questa funzione gestisce automaticamente la temperatura ideale per la cottura di un'ampia gamma di ricette; i tempi di cottura dei piatti principali sono indicati nella relativa tabella di cottura. Attivare sempre la funzione vapore quando il forno è freddo e dopo aver versato 200 ml di acqua potabile sul fondo della cavità. Per attivare la funzione Vapore, è necessario ruotare la manopola del termostato nella posizione dell'icona

(come suggerito dall'icona). La funzione si avvia e il display mostra l'ora corrente del giorno. Non è necessario alcun preriscaldamento. Per terminare la cottura, ruotare la manopola di selezione sulla posizione "0". Durante la cottura a vapore, non aprire mai la porta e non rabboccare l'acqua.

Note: L'apertura della porta e il rabbocco dell'acqua durante la cottura possono avere effetti negativi sul risultato finale della cottura.

Note: durante la cottura a vapore, non aprire mai la porta e non rabboccare l'acqua.

3. PRERISCALDAMENTO

Una volta avviata la funzione, un segnale acustico e l'icona lampeggiante sul display segnalano che si è attivata la fase di preriscaldamento. Al termine di questa fase, un segnale acustico e l'icona fissa sul display indicheranno che il forno ha raggiunto la temperatura impostata: a questo punto, posizionare gli alimenti all'interno e procedere con la cottura.

Note: inserire gli alimenti nel forno prima della fine del preriscaldamento può compromettere i risultati di cottura.

4. PROGRAMMAZIONE DELLA COTTURA

Per programmare la cottura è necessario aver selezionato precedentemente una funzione.

DURATA



Premere tante volte fino a che sul display lampeggiano l'icona e "00:00".



Utilizzare + o - per impostare la durata desiderata, quindi premere per confermare. Attivare la funzione ruotando la *manopola termostato* in corrispondenza della temperatura desiderata o necessaria: un segnale acustico e il display avviseranno del termine della cottura.

Note: per annullare la durata impostata, premere tante volte fino a che sul display lampeggia l'icona , quindi utilizzare - per riportare la durata a "00:00". La durata impostata include la fase di preriscaldamento.

PROGRAMMARE L'ORA DI FINE COTTURA/AVVIO RITARDATO

Una volta impostata una durata sarà possibile posticipare l'avvio della funzione, programmandone l'ora di fine: premere  fino a che sul display non lampeggiano l'icona  e l'ora corrente.



Utilizzare + o — per impostare l'ora di fine cottura desiderata e premere  per confermare.

Attivare la funzione ruotando la *manopola termostato* in corrispondenza della temperatura desiderata o necessaria: la funzione resterà in pausa fino ad avviarsi automaticamente dopo un periodo di tempo calcolato per terminare la cottura all'orario impostato.

Note: per annullare l'impostazione, spegnere il forno ruotando la *manopola di selezione* sulla posizione 0.

La funzionalità di ritardo di avvio non è disponibile per le funzioni Grill e Turbo Grill.

FINE COTTURA

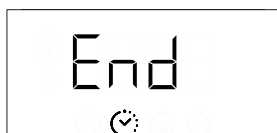

Un segnale acustico e il display avvisano del termine della funzione.



Ruotare la *manopola di selezione* per selezionare una funzione diversa o su 0 per spegnere il forno.



Note: se attivo il timer, il display mostrerà la scritta "END" in alternanza al tempo rimanente.

5. IMPOSTAZIONE DEL TIMER

Questa opzione non interrompe né programma la cottura ma permette di utilizzare il display come contaminuti, sia durante una funzione attiva che quando il forno è spento. Premere ripetutamente  finché sul display lampeggiano l'icona  e "00:00".



Utilizzare + o — per impostare la durata desiderata e premere  per confermare. Un segnale acustico avviserà del termine del conto alla rovescia.

Note: per disattivare il timer, premere  tante volte fino a che l'icona  lampeggia, quindi utilizzare — per riportare la durata a "00:00".

6. FUNZIONE DI PULIZIA AUTOMATICA - PIROLISI

Non toccare il forno durante il ciclo di pirolisi. Tenere i bambini e gli animali lontani dal forno durante e dopo (fino a una completa areazione della stanza) il ciclo di pirolisi.

Prima di attivare la funzione rimuovere tutti gli accessori dal forno, comprese le guide laterali. Se il forno è installato sotto un piano di cottura, accertarsi che durante il ciclo di pulizia automatica i bruciatori o le piastre elettriche siano spente.

Per ottenere risultati di pulizia ottimali, eliminare i depositi di grandi dimensioni con una spugna umida prima di avviare la funzione di pirolisi.

Non avviare il ciclo di pulizia pirolitica se il forno presenta residui di calcare.

Si consiglia di attivare la funzione di pirolisi soltanto se l'apparecchio è molto sporco o emana cattivi odori durante la cottura.

Per attivare la funzione di pulizia automatica, ruotare la *manopola di selezione* e la *manopola del termostato* sull'icona . La funzione si attiverà automaticamente, la porta sarà bloccata e la luce interna del forno sarà spenta: il display mostrerà il tempo rimanente, alternato alla scritta "Pyro".



A ciclo ultimato, la porta rimane bloccata fino a quando non viene raggiunta una temperatura sicura. Ventilare la stanza durante e dopo il ciclo di pirolisi.

NOTE

- Non coprire l'interno del forno con pellicola di alluminio.
- Non trascinare pentole o tegami sul fondo del forno, perché così facendo si potrebbe rovinare lo smalto.
- Non posizionare oggetti pesanti sulla porta e non aggrapparsi alla porta.

TABELLA DI COTTURA

RICETTA	FUNZIONE	PRERISC.	TEMPERATURA (°C)	DURATA (Min)	LIVELLO E ACCESSORI
Torte lievitate		Sì	170	30 - 50	3
		Sì	160	30 - 50	2
		Sì	160	40 - 60	4 1
Torte ripiene (cheese cake, strudel, torte di frutta)		Sì	160 - 200	35 - 90	2
		Sì	160 - 200	40 - 90	4 2
Biscotti/Tortine		Sì	160	25 - 35	3
		Sì	160	25 - 35	3
		Sì	150	35 - 45	4 2
Bigné		Sì	180 - 210	30 - 40	3
		Sì	180 - 200	35 - 45	4 2
		Sì	180 - 200	35 - 45	5 3 1
Meringhe		Sì	90	150 - 200	3
		Sì	90	140 - 200	4 2
		Sì	90	140 - 200	5 3 1
Pizza/Focaccia		Sì	190 - 250	15 - 50	1 / 2
		Sì	190 - 250	20 - 50	4 2
Pizza surgelata		Sì	250	10 - 20	3
		Sì	230-250	10 - 25	4 2
Torte salate (torte di verdura, quiche)		Sì	180 - 200	40 - 55	3
		Sì	180 - 200	45 - 60	4 2
		Sì	180 - 200	45 - 60	5 3 1
Vol-au-vent / Salatini di pasta sfoglia		Sì	190 - 200	20 - 30	3
		Sì	180 - 190	20 - 40	4 2
		Sì	180 - 190	20 - 40	5 3 1
Lasagne / Pasta al forno / Cannelloni / Sfornati		Sì	190 - 200	45 - 65	2
Agnello / Vitello / Manzo / Maiale 1 kg		Sì	190 - 200	80 - 110	3
Maiale arrosto with crackling (con cotenna) 2 kg		Sì	180 - 190	110 - 150	3
Pollo / Coniglio / Anatra 1 kg		Sì	200 - 230	50 - 100	2
Tacchino / Oca 3 kg		-	190 - 200	100 - 160	2
Pesce al forno / al cartoccio (filetti, intero)		Sì	170 - 190	30 - 45	2

FUNZIONI						
	Statico	Termoventilato	Pizza	Grill	Turbo Grill	Eco statico

ACCESSORI					
	Griglia	Teglia o tortiera su griglia	Teglia / Leccarda o teglia su griglia	Leccarda / Teglia	Leccarda / teglia con 200 ml d'acqua

RICETTA	FUNZIONE	PRERISC.	TEMPERATURA (°C)	DURATA (Min)	LIVELLO E ACCESSORI
Verdure ripiene (pomodori, courgettes (zucchine), aubergines (melanzane))		Sì	180 - 200	50 - 70	3
Pane tostato		5'	250	2 - 6	5
Filetti / tranci di pesce		-	230 - 250	15 - 30 *	4 3
Salsicce / Spiedini / Costine / Hamburger		-	250	15 - 30 *	5 4
Pollo arrosto 1-1,3 kg		Sì	200 - 220	55 - 70 **	2 1
Roast beef al sangue 1 kg		Sì	200 - 210	35 - 50 **	3
Cosciotto di agnello / Stinchi		Sì	200 - 210	60 - 90 **	3
Patate arrosto		Sì	200 - 210	35 - 55	2
Verdure gratinate		-	200 - 210	25 - 55	3
Carne & Patate		Sì	190 - 200	45 - 100 ***	4 1
Pesce & Verdure		Sì	180	30 - 50 ***	4 2
Lasagne e carne		Sì	200	50 - 100 ***	4 1
Pasto completo: Crostata di frutta (Liv. 5) / Lasagne (Liv. 3) / Carne (Liv. 1)		Sì	180 - 190	40 - 120 ***	5 3 1
Arrosti / Arrosti ripieni		-	170 - 180	100 - 150	3

* Ruotare il cibo a metà cottura

** Girare gli alimenti a due terzi di cottura se necessario.

*** Tempo di cottura approssimativo: i piatti possono essere estratti dal forno in momenti diversi, a seconda delle preferenze personali.

steam

RICETTA	FUNZIONE	ACQUA (ml)	PRERISC.	TEMPERATURA (°C)	DURATA (Min)	LIVELLO E ACCESSORI
Fish fillets / cutlets (Filetti di pesce/cotolette) 0,5 - 2 cm	steam	200	-	190 - 210	15 - 25	3
Whole fish (Pesce intero) 300 - 600 g	steam	200	-	190 - 210	15 - 30	3
Whole fish (Pesce intero) 600 g - 1,2 kg	steam	200	-	180 - 200	25 - 45	3
Roast beef al sangue 1 kg	steam	200	-	190 - 210	40 - 55	3
Stinco di agnello 500 g - 1,5 kg	steam	200	-	170 - 190	60 - 75	2
Pollo / Faraona / Anatra Intero 1 - 1,5 kg	steam	200	-	200 - 220	55 - 75	2
Pollo/faraona/anatra Pezzi 500 g - 1,5 kg	steam	200	-	200 - 220	40 - 60	3
Pollo/tacchino/anatra Intero 3 kg	steam	200	-	160 - 180	100 - 140	2
Agnello/Manzo/Maiale 1 kg	steam	200	-	170 - 190	60 - 100	3
Pane piccolo 80 - 100 g	steam	200	-	200 - 220	30 - 45	3
Panino per sandwich in teglia 300 - 500 g	steam	200	-	170 - 190	45 - 60	3
Pagnotta di pane 500 g - 2 kg	steam	200	-	160 - 170	50 - 100	2
Baguette 200 - 300 g	steam	200	-	200 - 220	30 - 45	3

Il tempo indicato comprende la fase di preriscaldamento: si consiglia di introdurre gli alimenti nel forno e di impostare il tempo cottura all'avvio della funzione.

FUNZIONI							steam	steam	steam
	Statico	Termoventilato	Pizza	Grill	Turbo Grill	Eco statico	Pesce	Carne	Pane

ACCESSORI					
	Griglia	Teglia o tortiera su griglia	Teglia / Leccarda o teglia su griglia	Leccarda / Teglia	Leccarda / teglia con 200 ml d'acqua

Hotpoint

ARISTON

TABELLA DI COTTURA PER FRITTURA AD ARIA

CATEGORIA	RICETTA	FUNZIONE	QUANTITÀ CONSIGLIATA	PRERISC.	TEMPERATURA (°C)	DURATA (MIN)	LIVELLO E ACCESSORI	
Alimenti surgelati	Patate fritte surgelate		500 - 700	✓	200	20 - 30	3	1
	Nugget di pollo surgelati		500 - 700	✓	200	15 - 20	4	1
	Bastoncini di pesce		500 - 700	✓	220	15 - 20	4	1
Verdure	Zucchini freschi impanati		400	✓	200	15 - 20	4	1
	Patatine fritte fatte in casa		300 - 800	✓	200	25 - 40	4	1
	Verdure miste		300 - 800	✓	200	20 - 35	4	1
Carne e pesce	Petto di pollo		1 - 4 cm	✓	200	20 - 50	4	1
	Alette di pollo		2300 - 800	✓	220	20 - 40	4	1
	Cotolette impanate		1 - 4 cm	✓	220	15 - 40	4	1
	Filetto di pesce		1 - 4 cm	✓	200	15 - 25	4	1

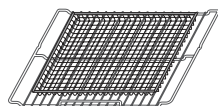

Nota: la speciale teglia Air Fry deve essere sempre posizionata sulla griglia.

Per cucinare cibi freschi o fatti in casa, distribuire l'olio in modo

uniforme.

Si consiglia di aggiungere una teglia vuota sul Livello 1 per raccogliere eventuali residui di grasso provenienti dalla teglia per frittura ad aria durante la cottura.

Per garantire risultati di cottura uniformi, mescolare gli alimenti a metà del tempo di cottura consigliato.

PULIZIA E MANUTENZIONE

Assicurarsi che il forno si sia raffreddato prima di effettuare qualsiasi intervento di manutenzione o pulizia.

Non utilizzare pulitori a vapore.

Non utilizzare lana metallica, pagliette abrasive o detersivi abrasivi/corrosivi, perché potrebbero danneggiare le superfici dell'apparecchio.

Indossare guanti protettivi.

Il forno deve essere scollegato dalla rete elettrica prima di effettuare qualsiasi tipo di manutenzione.

SUPERFICI ESTERNE

Pulire le superfici con un panno in microfibra umido. Se molto sporche, aggiungere qualche goccia di detersivo con pH neutro. Asciugare con un panno.

Non utilizzare detersivi corrosivi o abrasivi. Se inavvertitamente uno di questi prodotti dovesse venire a contatto con le superfici, pulire subito con un panno in microfibra umido.

SUPERFICI INTERNE

- Dopo ogni uso, lasciare raffreddare il forno e pulirlo preferibilmente quando è ancora tiepido per rimuovere incrostazioni e macchie dovute a residui di cibo. Per asciugare la condensa dovuta alla cottura di alimenti ad alto contenuto di acqua, usare a forno freddo un panno o una spugna.
- Per rimuovere il calcare rimasto sulla base del forno dopo un ciclo di cottura steam, si consiglia

di pulire la cavità con i prodotti disponibili presso il Servizio Assistenza (seguire le istruzioni allegate al prodotto).

Si raccomanda di eseguire la pulizia almeno ogni 5-10 cicli di cottura steam.

- In caso di sporco tenace sulle superfici interne, si raccomanda di utilizzare la funzione di pulizia automatica. Non avviare il ciclo di pulizia pirolitica se il forno presenta residui di calcare. Pulire prima i residui di calcare come descritto in precedenza.
- Per facilitare la pulizia dei vetri è possibile rimuovere e smontare la porta.
- Pulire i vetri della porta con detersivi liquidi specifici.

ACCESSORI

Mettere a bagno gli accessori con detersivo per piatti dopo l'uso, maneggiandoli con guanti da forno, se ancora caldi. I residui di cibo possono essere rimossi con una spazzola per piatti o con una spugna.

RIMOZIONE E MONTAGGIO DELLA PORTA

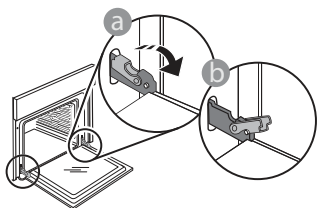

1. Per rimuovere la porta, aprirla completamente e abbassare i fermi fino alla posizione di sblocco.

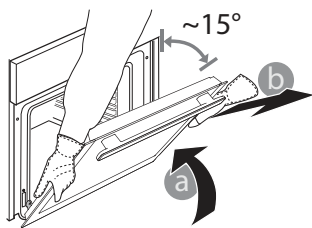

2. Chiudere la porta fino a quando è possibile. Prendere saldamente la porta con entrambe le mani, evitando di tenerla per la maniglia. È sufficiente rimuovere la porta

continuando a chiuderla e tirandola contemporaneamente verso l'alto, finché non si sgancia dalla propria sede. Togliere la porta e appoggiarla su un piano morbido.

3. Per rimontare la porta, avvicinarla al forno allineando i ganci delle cerniere alle proprie sedi e ancorare la parte superiore agli alloggiamenti.

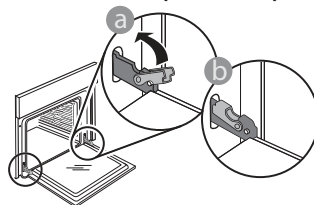

4. Abbassare la porta e poi aprirla completamente. Abbassare i fermi nella posizione originale: fare attenzione che siano completamente abbassati.

Applicare una leggera pressione per verificare che i fermi siano nella posizione corretta.

5. Provare a chiudere la porta, verificando che sia allineata al pannello di controllo. Nel caso non lo fosse, ripetere i passi sopra descritti: La porta potrebbe danneggiarsi se non funziona correttamente.

SOSTITUZIONE DELLA LAMPADINA

1. Scollegare il forno dalla rete elettrica.
2. Svitare il coperchio dalla luce, sostituire la lampadina e riavvitare il coperchio sulla luce.
3. Ricollegare il forno alla rete elettrica.

Note: Utilizzare lampadine alogene da 25 W/230 V di tipo G9, T300 °C. La lampadina utilizzata nel prodotto è progettata specificamente per gli apparecchi domestici e non è adatta all'illuminazione generale degli ambienti domestici (Regolamento CE 244/2009).

Le lampade sono disponibili presso il Servizio Assistenza Tecnica. - Non maneggiare le lampadine a mani nude, perché le impronte digitali potrebbero danneggiarle. Non far funzionare il forno senza prima aver riposizionato il coperchio.

PULIZIA DEI VETRI DELLA PORTA

1. Dopo aver smontato la porta e averla appoggiata su un ripiano morbido con la maniglia verso il basso, premere contemporaneamente le due clip di fissaggio ed estrarre il profilo superiore della porta tirandolo verso di sé.

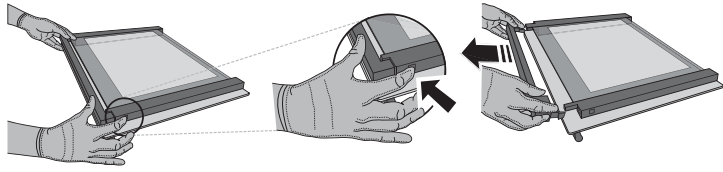

2. Sollevare e prendere saldamente il vetro interno con due mani, rimuoverlo e appoggiarlo su un piano morbido prima di eseguire la pulizia.

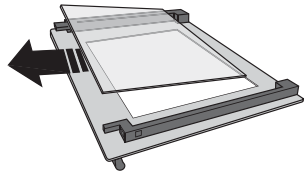

3. Riapplicare il vetro intermedio (contrassegnato con "1R") prima di rimontare il pannello interno: Per posizionare correttamente i pannelli di vetro, assicurarsi che il marchio "R" sia visibile nell'angolo sinistro. Inserire innanzitutto il lato lungo del vetro contrassegnato con la lettera "R" nelle sedi di supporto, quindi abbassarlo in posizione. Ripeta questa procedura per entrambi i pannelli di vetro.

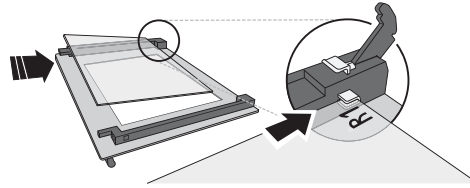

4. Rimontare il profilo superiore: Un clic indicherà il posizionamento corretto. Verificare che la tenuta sia salda prima di rimontare la porta.

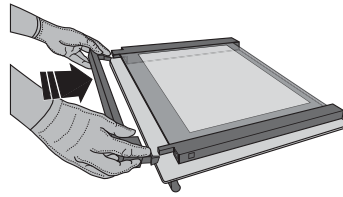

RISOLUZIONE DEI PROBLEMI

PROBLEMA	POSSIBILE CAUSA	SOLUZIONE
Il forno non funziona.	Interruzione di corrente elettrica. Disconnessione dalla rete principale.	Verificare che ci sia tensione in rete e che il forno sia collegato all'alimentazione elettrica. Spegnere e riaccendere il forno e verificare se l'inconveniente persiste.
Il display visualizza la lettera "F" seguita da un numero o da una lettera.	Errore forno.	Contattare il Servizio Assistenza Tecnica Clienti più vicino e indicare il numero che segue la lettera "F".
Il display visualizza il messaggio "Hot" (Caldo) e la funzione selezionata non si avvia.	Temperatura troppo alta.	Lasciar raffreddare il forno prima di attivare la funzione. Selezionare una funzione diversa.

Per le linee guida, la documentazione standard e altre informazioni sui prodotti:

- Utilizzare il codice QR sul proprio apparecchio
- Visitare il sito web docs.hotpoint.eu
- Oppure, **contattare il Servizio Assistenza Tecnica** (al numero di telefono riportato sul libretto di garanzia). Prima di contattare il Servizio Assistenza Clienti, prepararsi a fornire i codici riportati sulla targhetta matricola del prodotto.

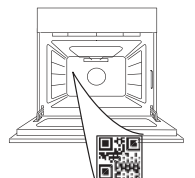

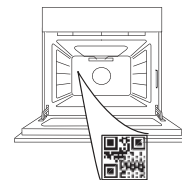
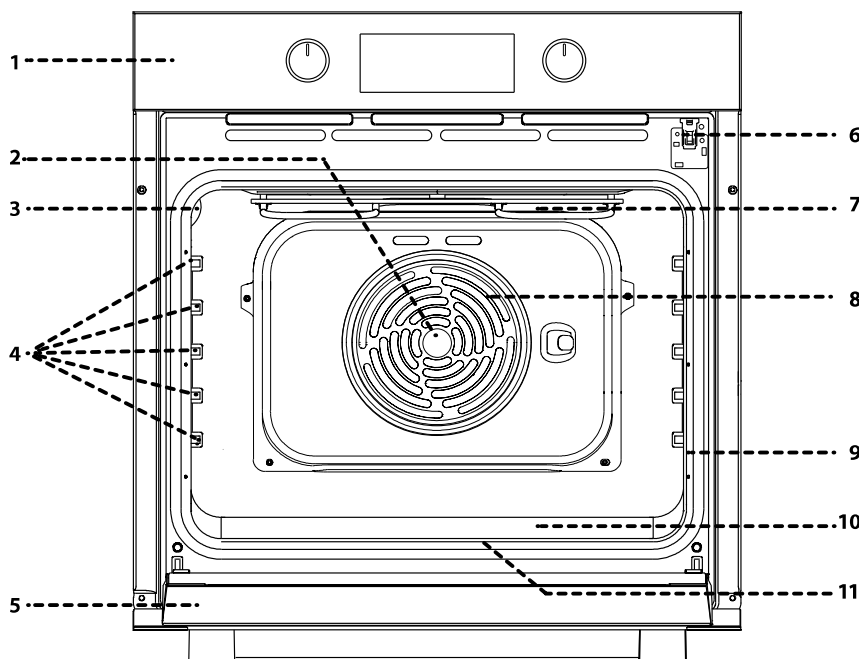
**ZAHVALJUJEMO VAM NA KUPOVINI PROIZVODA
HOTPOINT ARISTON**Kako bismo vam mogli pružiti potpuniju pomoć, registrirajte svoj proizvod na adresi www.register10.eu**SKENIRAJTE QR KOD NA SVOM
UREĐAJU DA BISTE DOBILI VIŠE
INFORMACIJA****Pažljivo pročitajte sigurnosne upute prije upotrebe uređaja.****OPIS PROIZVODA**

1. Upravljačka ploča
2. Ventilator
3. Žarulja
4. Vodilice rešetke (razina je označena na stijenci odjeljka za pečenje)
5. Vrata
6. Brava vrata (zaključava vrata dok je automatsko čišćenje u tijeku i nakon toga)
7. Gornji grijač/grill
8. Kružni grijač (ne vidi se)
9. Identifikacijska pločica (ne skidati)
10. steam udubljenje za pitku vodu
11. Donji grijač (ne vidi se)

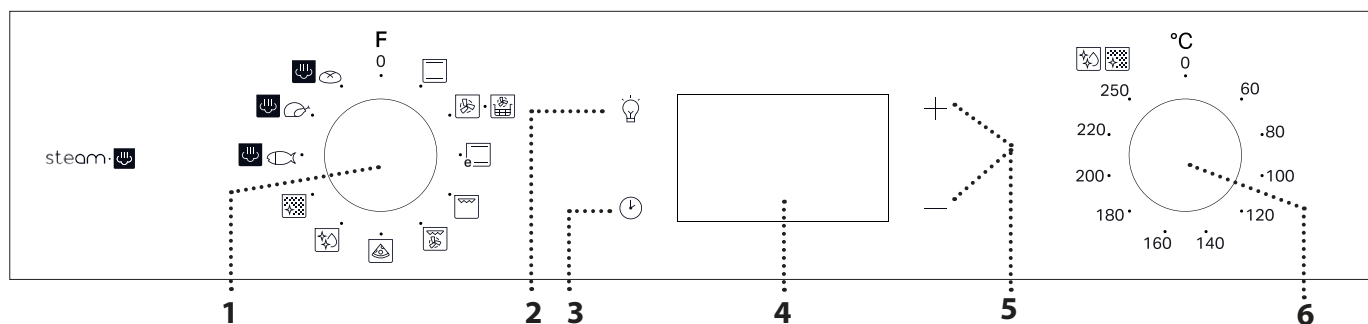
OPIS UPRAVLJAČKE PLOČE**1. GUMB ZA ODABIR**

Za uključivanje pećnice odabirom funkcije. Okrenite u položaj 0 za isključivanje pećnice.

2. SVJETLO

Kada je pećnica uključena, pritisnite da biste uključili ili isključili svjetlo u pećnici.

3. POSTAVLJANJE VREMENA

Za pristupanje postavkama vremena pečenja, odgođenog pokretanja i mjerača vremena.

Za prikaz vremena kada je pećnica isključena.

4. ZASLON**5. GUMBI ZA PODEŠAVANJE**

Za promjenu postavki vremena pripreme jela.

6. GUMB TERMOSTATA

Okrenite kako biste odabrali potrebnu temperaturu prilikom uključivanja funkcija kojima se ručno upravlja.

Napomena: Vrsta gumba može se razlikovati ovisno o modelu. Ako su gumbi na pritiskanje, pritisnite središte gumba kako biste ga oslobodili iz ležišta.

DODATNI PRIBOR

ŽIČANA REŠETKA

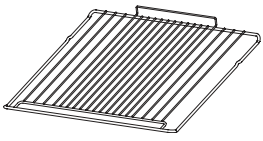

Upotrebljavajte za pripremu namirnica ili kao nosač tavi, kalupa za kolače i ostalog posuđa prikladnog za upotrebu u pećnici.

POSUDA AIR FRY (ZA PRŽENJE NA ZRAKU)*

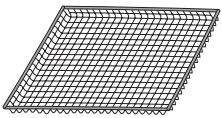

Ovaj je dodatak napravljen da bi se upotrebljavao prilikom kuhanja s pomoću funkcije Air Fry (Prženje na zraku) omogućujući optimalnu hrskavost namirnica. Da biste upotrebljavali posudu, postavite je na žičanu rešetku. Može se prati u perilici posuđa pa se lako čisti.

* Dostupno samo na određenim modelima
Broj komada i vrsta dodatnog pribora može varirati, ovisno o kupljenom modelu.
Ostali dodatni pribor može se odvojeno kupiti u postprodajnom servisu.

UMETANJE ŽIČANE REŠETKE I OSTALOG PRIBORA

Rešetku umetnite na željenu razinu tako da je držite malo nagnutu prema gore i tako da najprije postavite podignuti stražnji dio (okrenut prema gore). Zatim je vodoravno klizno pomaknite uzduž vodilica koliko god je moguće. Ostali dodatni pribor, kao što je plitica za pečenje, trebaju se umetnuti vodoravno tako da klize na vodilicama rešetke.

KLIZNE POLICE I VODILICE REŠETKI

Prije upotrebe pećnice uklonite zaštitnu traku [a], a zatim skinite zaštitnu foliju [b] s kliznih vodilica.

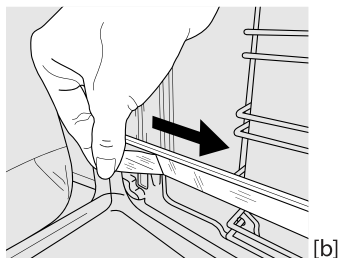
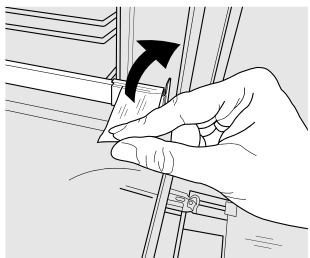

UKLANJANJE KLIZNIH VODILICA [c]

Povucite donji dio klizne vodilice da biste odvojili donje kuke (1) i klizne vodilice povucite prema gore skidajući ih s gornjih kuka (2).

POSUDA ZA PRIKUPLJANJE SOKOVA*

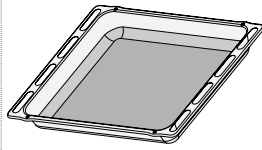

Upotrebljava se kao plitica za pećnicu za pečenje mesa, ribe, povrća, focaccia i sl. ili se postavlja ispod žičane rešetke za prikupljanje sokova pečenja.

LIM ZA PEČENJE*

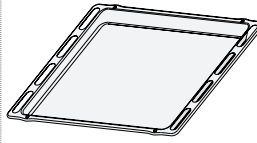

Upotrebljava se za pečenje kruha i peciva, ali i pečenki, ribe u ovitku itd.

KLIZNE VODILICE*

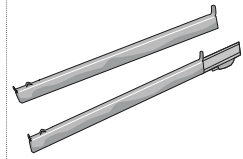

Za lakše umetanje ili vađenje dodatnog pribora.

PONOVNO POSTAVLJANJE KLIZNIH VODILICA [d]

Zakvačite gornje kuke na vodilice rešetki (1) pa zatim pritisnite donji dio kliznih vodilica na vodilice rešetki sve dok donje kuke ne kliknu (2).

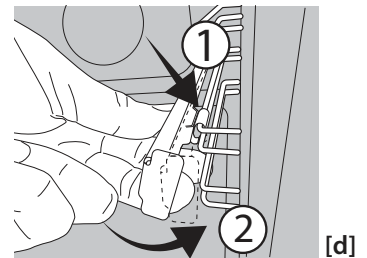
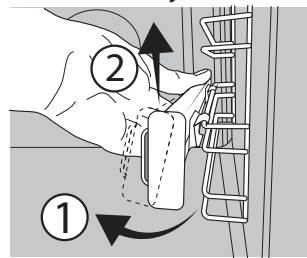



UKLANJANJE I PONOVNO POSTAVLJANJE VODILICA REŠETKI



1. Vodilice rešetki skinite tako da čvrsto uhvatite vanjski dio vodilice i povučete je prema sebi da biste potporu i dva interna zatika izvukli iz ležišta.
2. Ponovno ih postavite tako da ih postavite blizu unutrašnjosti i najprije umetnete dva zatika u njihova ležišta. Zatim vanjski dio postavite u blizinu njegovog ležišta, umetnete nosač i čvrsto ga pritisnete prema stijenci unutrašnjosti da biste provjerili je li vodilica rešetke dobro učvršćena.

PRVA UPOTREBA

1. POSTAVLJANJE VREMENA

Morat ćete postaviti vrijeme kada prvi put uključujete uređaj: Pritisnite  sve dok ikona  i dvije znamenke sata + ili — i sata  ne počnu treperiti na zaslonu.



Upotrijebite + ili — za postavljanje sata i pritisnite  za potvrdu. Dvije znamenke minuta započet će treperiti. Upotrijebite + ili — za postavljanje minuta i pritisnite  za potvrdu.

Napomena: Kada ikona  treperi, primjerice nakon duljeg nestanka struje, morat ćete ponovno postaviti vrijeme.

2. POSTAVLJANJE POTROŠNJE ENERGIJE

Pećnica je, prema zadanim postavkama, programirana tako da radi pri snazi višoj od 3 kW (Hi): da bi pećnica mogla raditi s električnom strujom koja odgovara napajanju kućanstva koje je niže od 2,9 kW (Lo), morat ćete promijeniti postavke. Za to idite na izbornik promjene, okrenite gumb za odabir na ,

zatim ga vratite na 0 .

Odmah nakon toga pritisnite i držite + i — pet sekundi.

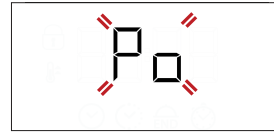

Upotrijebite + ili — za promjenu postavke, a zatim pritisnite i držite  najmanje dvije sekunde za potvrdu.

3. ZAGRIJAVANJE PEĆNICE

Nova pećnica može ispuštati mirise koji su nastali tijekom proizvodnje: to je potpuno uobičajeno.

Stoga preporučujemo da prije početka pripreme jela pećnicu zagrijete kako bi se uklonili mogući neugodni mirisi. Uklonite zaštitne kartone ili prozirne folije iz pećnice i izvadite dodatni pribor koji se nalazi u pećnici. Otprilike jedan sat pećnicu zagrijavajte na 250 °C. Za to vrijeme pećnica mora biti prazna.

Napomena: preporučuje se prozračiti prostoriju nakon prve upotrebe uređaja.

FUNKCIJE



KONVENCIONALNO

Za pečenje bilo kojeg jela na samo jednoj razini.



KRUŽENJE ZRAKA

Za istovremeno pečenje različitih jela na istoj temperaturi na nekoliko policama (maksimalno tri). Ova funkcija može se upotrebljavati za pripremu različitih vrsta hrane, a da se mirisi ne prenose s jedne vrste hrane na drugu.



AIR FRY (PRŽENJE NA ZRAKU)

Funkcija Air Fry (Prženje na zraku) omogućava kuhanje brojnih namirnica s manje ulja pa se dobivaju ugodno hrskavi i zdravi obroci. Unutrašnjost pećnice zagrijava se dok ventilator pokreće cirkuliranje vrućeg zraka. Za najbolje rezultate upotrijebite košaru Air Fry (za prženje na zraku) koja se isporučuje s određenim modelima. Da biste je upotrebljavali, namirnice složite u jednom sloju u košaru Air Fry (za prženje na zraku), izbjegavajući preklapanje i pratite upute iz tablice za kuhanje Air Fry (Prženje na zraku). Posudu stavite na žičanu rešetku i umetnite pliticu za pečenje da biste skupili mrvice ili sokove kuhanja.

Izbjegavajte upotrebljavati više posuda da biste osigurali ravnomjerno kuhanje.



ECO CONVENTIONAL (EKO KONVENCIONALNO)

Za pečenje pečenki i punjenih komada mesa na jednoj rešetki. Pretjerano isušivanje namirnica spriječeno je blagim, intervalnim kruženjem zraka. Kada je ova EKO funkcija u upotrebi, svjetlo će ostati isključeno tijekom pečenja, no može se ponovno uključiti pritiskom na .



GRILL

Za roštiljanje odrezaka, kebaba i kobasica, pripremu gratiniranog povrća ili tostiranje kruha.

Kod roštiljanja mesa preporučujemo upotrijebiti

pliticu za sakupljanje sokova koji nastaju tijekom kuhanja: posudu postavite na bilo koju razinu ispod rešetke i dodajte 200 ml vode.



TURBO GRILL (TURBO ROŠTILJ)

Roštiljanje velikih komada mesa (butova, rostbifa, pilića). Preporučujemo upotrebu plitice za sakupljanje viška tekućine za prikupljanje sokova koji nastaju tijekom kuhanja: posudu postavite na bilo koju razinu ispod rešetke i dodajte 200 ml vode.



PIZZA (PIZZA)

Za pečenje različitih vrsta i veličina pizza i kruha. Bilo bi dobro da zamijenite položaj plitica za pečenje na polovici pečenja.



DIAMOND CLEAN

Djelovanje pare otpuštene tijekom ovog posebnog ciklusa čišćenja na niskoj temperaturi omogućuje lako otklanjanje prljavštine i ostataka hrane. Ulijte 100 – 120 ml pitke vode na dno pećnice i zatim okrenite gumb za odabir i gumb termostata u položaj ikone . Najbolje bi bilo da funkciju uključite na 35 minuta. Uključite funkciju dok je pećnica hladna i ostavite da se, po završetku ciklusa, hladi 15 minuta. Položaj ikone ne odgovara temperaturi koja se doseže tijekom ciklusa čišćenja.



AUTOMATIC CLEANING - PYRO (AUTOMATSKO ČIŠĆENJE – PIROLITIČKO)

Uklanja prskanja od kuhanja pomoću ciklusa vrlo visoke temperature (preko 400 °C).

Uklanja prskanja od kuhanja pomoću ciklusa vrlo visoke temperature. Ovu funkciju, uključite tako da pomaknete gumb termostata u položaj (ikona na upravljačkoj ploči). Položaj ikone ne odgovara stvarnoj temperaturi koja se doseže tijekom ciklusa čišćenja.

PARA

EASY STEAM FISH  (LAKO KUHANJE RIBE NA PARI)

EASY STEAM MEAT  (LAKO KUHANJE MESA NA PARI)

EASY STEAM BREAD  (LAKI PARENI KRUH)

Funkcija Steam (kuhanje na pari) omogućuje postizanje odličnih rezultata zahvaljujući pari u ciklusu kuhanja. Ova funkcija automatski upravlja

idealnom temperaturom za pripremu hrane po velikom broju recepata; vremena pripreme glavnih jela prikazana su u odgovarajućoj tablici pripreme. Aktivirajte funkciju pare kad je pećnica hladna i nakon što ste ulili 200 ml pitke vode na dno unutrašnjosti. Da biste uključili funkciju Steam (kuhanje na pari), gumb termostata treba okrenuti u položaj ikone .

SVAKODNEVNA UPORABA

1. ODABERITE FUNKCIJU

Funkciju odaberite tako da okrenete *gumb za odabir* prema simbolu funkcije koju trebate: uključit će se zaslon i oglasit će se zvučni signal.

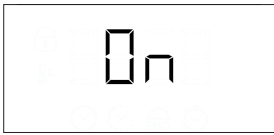

2. UKLJUČIVANJE FUNKCIJE

RUČNO

Funkciju koju ste odabrali pokrenite tako da okrenete *gumb termostata* kako biste postavili traženu temperaturu.



Napomena: Tijekom pečenja možete promijeniti funkciju okretanjem *gumba za odabir* ili podesiti temperaturu okretanjem *gumba termostata*. Funkcija se neće pokrenuti ako će *gumb termostata* biti uključen **0** možete postaviti vrijeme kuhanja, vrijeme završetka kuhanja (samo ako postavite vrijeme kuhanja) i mjerač vremena.

steam

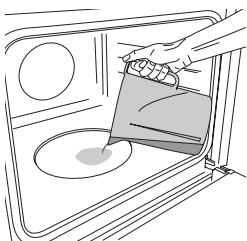



Za pokretanje funkcije Steam (para) ulijte 200 ml pitke vode na dno pećnice. Funkciju odaberite okretanjem gumba za odabir u smjeru kazaljke na satu na odgovarajuću ikonu, a zatim okrenite gumb termostata u bilo koji položaj između 160 i 180°C (kako je predloženo ikonom). Funkcija će se uključiti, a na zaslonu će se prikazati trenutno vrijeme. Nije potrebno zagrijavanje. Za završetak kuhanja okrenite gumb za odabir u položaj **0**. Prilikom kuhanja na pari nemojte otvarati vrata i nikada nemojte nadolijevati vodu.

Napomena: Otvaranje vrata i dolijevanje vode tijekom pečenja mogu nepovoljno utjecati na završne rezultate.

Napomena: Prilikom kuhanja na pari nemojte otvarati vrata i nikada nemojte nadolijevati vodu.

3. ZAGRIJAVANJE

Nakon pokretanja funkcije zvučni signal i ikona  koja treperi na zaslonu označavaju da je uključena faza zagrijavanja pećnice.



Po završetku te faze, zvučni signal i stalno uključena ikona  na zaslonu označit će da je pećnica dosegla postavljenu temperaturu: tada stavite jelo u unutrašnjosti i nastavite s pečenjem.

Napomena: Postavljanje namirnica u pećnicu prije završetka zagrijavanja može nepovoljno utjecati na završne rezultate pečenja.

4. PROGRAMIRANJE PEČENJA

Trebat ćete odabrati funkciju prije no što započnete s programiranim pečenjem.



TRAJANJE

Držite pritisnutim  sve dok ikona  i "00:00" započnu treperiti na zaslonu.





Upotrijebite **+** ili **-** za postavljanje potrebnog vremena pečenja i pritisnite  za potvrdu.

Funkciju uključite okretanjem *gumba termostata* na potrebnu temperaturu: oglasit će se zvučni signal i na zaslonu će se označiti da je pečenje završeno.

Napomena: Kako biste poništili vrijeme pečenja koja ste postavili, pritišćite  sve dok ikona  započne treperiti na zaslonu, a zatim upotrijebite **-** za ponovno postavljanje vremena kuhanja na "00:00". To vrijeme pripreme uključuje fazu zagrijavanja.

PROGRAMIRANJE VREMENA ZAVRŠETKA PEČENJA/ ODGODE POČETKA

Nakon postavljanja vremena pripreme hrane, pokretanje funkcije može se odgoditi programiranjem vremena završetka: pritisnite  sve dok ikona  i trenutno vrijeme započnu treperiti na zaslonu.



Upotrijebite **+** ili **-** za postavljanje željenog vremena završetka i pritisnite  za potvrdu.

Funkciju uključite okretanjem *gumba termostata* na potrebnu temperaturu: funkcija se privremeno

prekida dok se automatski ne uključi nakon isteka izračunatog vremena kako bi pečenje završilo u vrijeme koje ste postavili.

Napomena: Postavku poništite tako da isključite pećnicu okretanjem *gumba za odabir* u položaj 0.

Funkcija odgode pokretanja nije dostupna za funkcije Roštilj i Turbo roštilj.

KRAJ KUHANJA

Oglasit će se zvučni signal i na zaslonu će se označiti da je funkcija završena.



Okrenite *gumb za odabir* kako biste odabrali drugu funkciju ili u 0 kako biste isključili pećnicu.

Napomena: Ako je uključen mjerač vremena, na zaslonu će se naizmjenično prikazivati "END" i preostalo vrijeme.

5. POSTAVLJANJE MJERAČA VREMENA

Ta opcija ne prekida ili programira pečenje, ali omogućuje vam da zaslon upotrebljavate kao mjerač vremena dok je funkcija uključena ili kada je pećnica isključena. Držite pritisnutim sve dok ikona "00:00" i "00:00" ne započnu treperiti na zaslonu.



Upotrijebite + ili — za postavljanje vremena i pritisnite za potvrdu. Kada mjerač vremena završi s odbrojavanjem odabranog trajanja oglasit će se zvučni signal.

Napomene: Mjerač vremena poništite tako da držite pritisnuto dok ikona ne počne treperiti, a zatim upotrijebite — za ponovno postavljanje vremena na "00:00".

6. FUNKCIJA AUTOMATSKOG ČIŠĆENJA – PIROLITIČKO

Ne dirajte pećnicu tijekom ciklusa Pyro.

Pazite da se djeca i kućni ljubimci ne približavaju pećnici tijekom i nakon rada ciklusa Pyro (sve dok se prostorija potpuno ne prozrači).

Sav dodatni pribor izvadite iz pećnice, uključujući i vodilice polica, prije pokretanja funkcije. Ako je pećnica postavljena ispod ploče za kuhanje, provjerite jesu li svi plamenici ili električne ploče isključeni tijekom ciklusa samočišćenja.

Za optimalno čišćenje najtvrdokorniju nečistoću uklonite vlažnom spužvom prije uporabe funkcije Pyro.

Izbjegavajte uključiti pirolitički ciklus čišćenja dok ima ostataka kamena.

Preporučujemo da funkciju Pyro primjenjujete samo ako je uređaj jako prljav ili stvara neugodne mirise prilikom kuhanja.

Da biste uključili funkciju automatskog čišćenja, okrenite *gumb za odabir* i *gumb termostata* na ikonu . Funkcija će se automatski uključiti, zaključati vrata i isključiti svjetlo u pećnici: Na zaslonu će se prikazivati vrijeme preostalo do završetka, naizmjenično s "Pyro".



Kada ciklus završi, vrata ostaju zaključana dok se temperatura u pećnici ne spusti na prihvatljivu sigurnu razinu. prostoriju prozračujte tijekom i nakon rada ciklusa Pyro.

NAPOMENE

- Nemojte prekrivati dno pećnice aluminijskom folijom.
- Nemojte po dnu pećnice vući posude i kalupe, to može dovesti do oštećenja emajla.
- Nemojte postavljati teške predmeta na vrata i nemojte se držati za vrata.

TABLICA PEČENJA

RECEPT	FUNKCIJA	ZAGRIJAVANJE	TEMPERATURA (°C)	TRAJANJE (min)	RAZINA I DODATNI PRIBOR
Leavened cakes (Kolači od dizanog tijesta)		Da	170	30 – 50	3
		Da	160	30 – 50	2
		Da	160	40 – 60	4 1
Punjeni kolač (torta od sira, štrudl, voćni kolač)		Da	160 – 200	35 – 90	2
		Da	160 – 200	40 – 90	4 2
Keksi / voćne tortice		Da	160	25 – 35	3
		Da	160	25 – 35	3
		Da	150	35 – 45	4 2
Peciva za princes krafne		Da	180 – 210	30 – 40	3
		Da	180 – 200	35 – 45	4 2
		Da	180 – 200	35 – 45	5 3 1
Poljupci		Da	90	150 – 200	3
		Da	90	140 - 200	4 2
		Da	90	140 - 200	5 3 1
Pizza/Focaccia		Da	190 – 250	15 – 50	1 / 2
		Da	190 – 250	20 – 50	4 2
Zamrznuta pizza		Da	250	10 – 20	3
		Da	230-250	10 – 25	4 2
Slani kolači (pita od povrća, quiche)		Da	180 – 200	40 – 55	3
		Da	180 – 200	45 – 60	4 2
		Da	180 – 200	45 – 60	5 3 1
Vols-au-vent/krekeri od lisnatog tijesta		Da	190 – 200	20 – 30	3
		Da	180 – 190	20 – 40	4 2
		Da	180 – 190	20 – 40	5 3 1
Lazanje / zapečena tjestenina / kaneloni / kolači s voćem		Da	190 – 200	45 – 65	2
Janjetina / teletina / govedina / svinjetina 1 kg		Da	190 – 200	80 – 110	3
Roast pork with crackling (Pečena svinjetina s hrskavom kožicom) 2 kg		Da	180 – 190	110 – 150	3
Pile / zec / patka 1 kg		Da	200 – 230	50 – 100	2
Puran/guska 3 kg		—	190 – 200	100 – 160	2

FUNKCIJE						
	Konvencionalno	Kruženje Zraka	Pizza	Grill	Turbo Grill	ECO Conventional (EKO konvencionalno)

DODATNI PRIBOR					
	Žičana rešetka	Pečenje jela ili plitica za pečenje na rešetki	Plitica za pečenje/plitica za skupljanje suvišne tekućine ili lim za pečenje na žičanoj rešetki	Plitica za sakupljanje viška tekućine/plitica za pečenje	Plitica za sakupljanje viška tekućine/plitica za pečenje s 200 ml vode

RECEPT	FUNKCIJA	ZAGRIJAVANJE	TEMPERATURA (°C)	TRAJANJE (min)	RAZINA I DODATNI PRIBOR
Baked fish (Pečena riba)/en papillote (file, cijela)		Da	170 – 190	30 – 45	2
Stuffed vegetables (Nadjeveno povrće) (tomatoes (rajčice), courgettes (tikvice), aubergines (patlidžani))		Da	180 – 200	50 – 70	3
Prepečeni kruh		5'	250	2 – 6	5
Ribljí fileti/komadi		—	230 – 250	15 – 30 *	4 3
Kobasice/ražnjići/rebarca/pljeskavice		—	250	15 – 30 *	5 4
Roast chicken (Pečeno pile) 1 – 1,3 kg		Da	200 – 220	55 - 70 **	2 1
Slabije pečeno goveđe pečenje 1 kg		Da	200 – 210	35 – 50 **	3
Janjeći but/koljenica		Da	200 – 210	60 – 90 **	3
Pečeni krumpir		Da	200 – 210	35 – 55	2
Zapečeno povrće		—	200 – 210	25 – 55	3
Meso i krumpiri		Da	190 – 200	45 - 100 ***	4 1
Riba i povrće		Da	180	30 - 50 ***	4 2
Lasagne i meso		Da	200	50 - 100 ***	4 1
Kompletno jelo: Voćna torta (razina 5)/lasagne (razina 3)/meso (razina 1)		Da	180 – 190	40 - 120 ***	5 3 1
Pečeno meso/punjeno pečeno meso		—	170 – 180	100 – 150	3

* Okrenite hranu na polovici pečenja

*** Okrenite hranu na dvije trećine pečenja (po potrebi).

*** Procijenjeno trajanje: hrana se može izvaditi iz pećnice u različita vremena, ovisno o željama.

steam:

RECEPT	FUNKCIJA	VODA (ml)	ZAGRIJAVANJE	TEMPERATURA (°C)	TRAJANJE (min)	RAZINA I DODATNI PRIBOR
Ribljí fileti/odresci 0,5 – 2 cm	steam:	200	—	190 - 210	15 - 25	3
Cijela riba 300 – 600 g	steam:	200	—	190 - 210	15 – 30	3
Cijela riba 600 g – 1,2 kg	steam:	200	—	180 – 200	25 – 45	3
Slabije pečeno goveđe pečenje 1 kg	steam:	200	—	190 - 210	40 – 55	3
Janjeća koljenica 500 g – 1,5 kg	steam:	200	—	170 – 190	60 – 75	2
Pile / biserka / patka Cijela 1 – 1,5 kg	steam:	200	—	200 – 220	55 - 75	2
Pile / biserka / patka Komadi 500 g – 1,5 kg	steam:	200	—	200 – 220	40 – 60	3
Pile / pura / patka Cijela 3 kg	steam:	200	—	160 – 180	100 - 140	2
Janjetina / govedina / svinjetina 1 kg	steam:	200	—	170 – 190	60 – 100	3
Mali krušičići 80 – 100 g	steam:	200	—	200 – 220	30 – 45	3
Sendvič kruh u kalupu 300 – 500 g	steam:	200	—	170 – 190	45 – 60	3

FUNKCIJE							steam:	steam:	steam:
	Konvencionalno	Kruženje Zraka	Pizza	Grill	Turbo Grill	ECO Conventional (EKO konvencionalno)	Riba	Meso	Kruh

DODATNI PRIBOR					
	Žičana rešetka	Pečenje jela ili plitica za pečenje na rešetki	Plitica za pečenje/plitica za skupljanje suvišne tekućine ili lim za pečenje na žičanoj rešetki	Plitica za sakupljanje viška tekućine/plitica za pečenje	Plitica za sakupljanje viška tekućine/plitica za pečenje s 200 ml vode

Hotpoint

ARISTON

RECEPT	FUNKCIJA	VODA (ml)	ZAGRIJAVANJE	TEMPERATURA (°C)	TRAJANJE (min)	RAZINA I DODATNI PRIBOR
Kruh 500 g – 2 kg	steam	200	—	160 - 170	50 – 100	2
Bageti 200 – 300 g	steam	200	—	200 – 220	30 – 45	3

Navedeno trajanje uključuje fazu predgrijanja: preporučujemo da jelo stavite u pećnicu i postavite vrijeme kuhanja kada pokrećete funkciju.

TABLICA ZA PRŽENJE NA ZRAKU

KATEGORIJA	RECEPT	FUNKCIJA	PREPORUČENA KOLIČINA	ZAGRIJAVANJE	TEMPERATURA (°C)	TRAJANJE (MIN)	RAZINA I DODATNI PRIBOR
Smrznuta hrana	Zamrznuti prženi krumpirići		500 - 700	✓	200	20 – 30	3 1
	Pileći medaljoni-zamrznuti		500 - 700	✓	200	15 - 20	4 1
	Ribljí štapići		500 - 700	✓	220	15 - 20	4 1
Povrće	Pohane svježe tikvice		400	✓	200	15 - 20	4 1
	Domaći prženi krumpirići		300 - 800	✓	200	25 - 40	4 1
	Miješano povrće		300 - 800	✓	200	20 - 35	4 1
Meso i riba	Pileća prsa		1 - 4 cm	✓	200	20 – 50	4 1
	Pileća krilca		2300 - 800	✓	220	20 – 40	4 1
	Pohani kotlet		1 - 4 cm	✓	220	15 – 40	4 1
	Ribljí filet		1 - 4 cm	✓	200	15 - 25	4 1

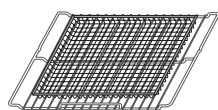

Napomena: posebna posuda Air Fry (za prženje na zraku) uvijek se mora postaviti na žičanu policu.

Prilikom kuhanja svježih ili domaćih jela, ulje ravnomjerno raspršite.

Preporučujemo dodati praznu posudu na razinu 1 da bi se prikupila eventualna masnoća koja dolazi iz posude Air Fry (za prženje na zraku) tijekom kuhanja. Da bi se postigli ravnomjerni rezultati, promiješajte kad prođe pola preporučenog vremena kuhanja.

ČIŠĆENJE I ODRŽAVANJE

Provjerite je li se uređaj ohladio prije obavljanja zahvata održavanja ili čišćenja.

Ne upotrebljavajte parne čistače.

Ne upotrebljavajte čeličnu vunu, abrazivne žice ili abrazivna/korozivna sredstva za čišćenje jer bi to moglo oštetiti površinu uređaja.

Nosite zaštitne rukavice.

Pećnicu morate iskopčati iz napajanja prije bilo kakvih zahvata održavanja.

VANJSKE POVRŠINE

Očistite površine vlažnom krpom od mikro vlakana. Ako su jako prljave, dodajte vodi nekoliko kapi pH neutralnog deterdženta. Dovršite suhom krpom.

Ne upotrebljavajte nagrizajuća ili abrazivna sredstva za čišćenje. Ako bilo koji od tih proizvoda slučajno dođe u dodir s uređajem, odmah očistite vlažnom krpom od mikro vlakana.

UNUTARNJE POVRŠINE

- Nakon svake upotrebe ostavite pećnicu da se ohladi i zatim je očistite, po mogućnosti dok je još topla kako biste uklonili sve taloge ili mrlje prouzročene ostacima hrane. Kako biste osušili kondenzaciju koja se stvorila kao rezultat pečenja s visokim udjelom vode ostavite pećnicu da se do kraja ohladi, a zatim je obrišite krpom ili spužvom.
- Da biste uklonili preostali kamenac s dna unutrašnjosti nakon steam-kuhanja, preporučujemo da unutrašnjost očistite

proizvodima dostupnima u postprodajnom servisu (pratite upute na proizvodu).

Čišćenje se preporučuje barem nakon svakih 5 – 10 steam ciklusa kuhanja.

- Ako na unutarnjim površinama ima tvrdokorne prljavštine, za optimalne rezultate čišćenja preporučujemo pokretanje funkcije automatskog čišćenja. Izbjegavajte uključiti pirolitički ciklus čišćenja dok ima ostataka kamenca. Prije čišćenja provedite čišćenje kamenca na gore opisani način.
- Vrata se mogu lako skinuti i postaviti kako bi se olakšalo čišćenje stakla.
- Staklo vrata čistite odgovarajućim tekućim deterdžentom.

DODATNI PRIBOR

Dodatni pribor namočite sa sredstvom za pranje posuđa odmah nakon uporabe; upotrijebite rukavice za pećnicu ako su još vrući. Ostatke hrane lako možete ukloniti četkicom ili spužvom.

SKIDANJE I POSTAVLJANJE VRATA

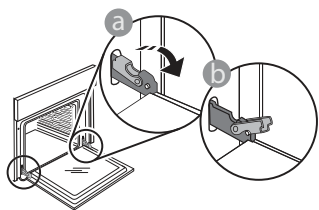

1. Vrata skinite tako da ih do kraja otvorite i spustite zasune dok ne dođu u položaj za odbravljanje.

3. Ponovno postavite vrata pomičući ih prema pećnici, poravnavajući kuke šarki s ležištima i učvršćujući gornji dio na njegovo ležište.

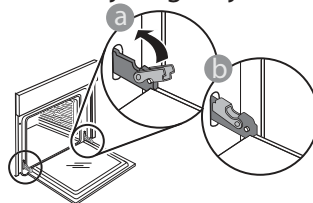

4. Spustite vrata pa ih otvorite do kraja. Šarke spustite u njihov početni položaj; provjerite jeste li ih do kraja spustili.

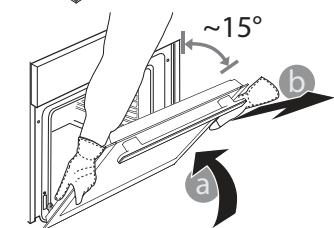

2. Zatvorite vrata koliko god to možete. Čvrsto uhvatite vrata s obje ruke; ne držite ih za ručku. Vrata jednostavno skinite tako da ih nastavljate zatvarati dok ih istovremeno vučete prema gore dok se ne

Lagano pritisnite kako biste provjerili jesu li šarke u

otpuste iz ležišta. Stavite vrata sa strane, oslanjajući ih na meku površinu.

ispravnom položaju.

5. Pokušajte zatvoriti vrata i provjerite jesu li poravnata s upravljačkom pločom. Ako nisu, ponovite gore opisane korake: Vrata se mogu oštetiti ako ispravno ne rade.

ZAMJENA ŽARULJE

- Iskopčajte pećnicu iz struje.
- Odvijte pokrov svjetla, zamijenite žarulju i ponovno zavijte pokrov na svjetlo.
- Ponovno ukopčajte pećnicu u struju.

Napomena: Upotrebljavajte samo halogene žarulje od 25 W/230 V, tip G9, T300 °C. Žarulja koja se nalazi u uređaju posebno je namijenjena za kućanske uređaje i nije prikladna za rasvjetu u kućanstvu (Uredba EZ 244/2009).

Žarulje su dostupne u našem postprodajnom servisu. – Žaruljama ne rukujte goloruki jer bi ih otisci prstiju mogli oštetiti. Ne upotrebljavajte pećnicu prije nego što ponovno postavite pokrov svjetla.

ČIŠĆENJE STAKLENIH VRATA

1. Nakon skidanja vrata i njihovog postavljanja na meku površinu s ručkom okrenutom prema dolje, istovremeno pritisnite dvije pričvršne kopče i izvadite gornji rub vrata tako da ga povučete prema sebi.

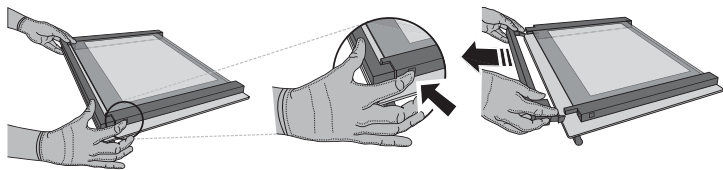

2. Podignite i čvrsto uhvatite unutarnje staklo s obje ruke, izvadite ga i postavite na meku površinu prije čišćenja.

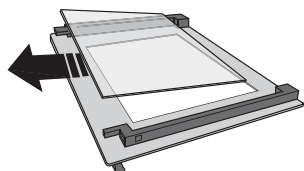

3. Ponovno postavite srednju staklenu plohu (označeni slovom "1R") prije postavljanja unutarnje staklene plohe: Kako biste pravilno postavili staklene plohe provjerite može li se oznaka "R" vidjeti u lijevom kutu. Najprije umetnite dugu stranu stakla označenu slovom "R" u potporna ležišta, pa je zatim spustite u položaj. Ponovite postupak za obje staklene plohe.

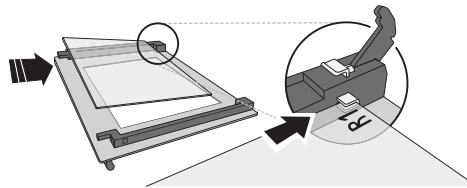

4. Namjestite gornji rub: Klik će označiti točno postavljanje. Provjerite je li brtva pričvršćena prije ponovnog postavljanja vrata.

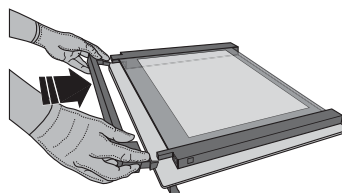

RJEŠAVANJE PROBLEMA

PROBLEM	MOGUĆI UZROK	RJEŠENJE
Pećnica ne radi.	Nestalo je struje. Došlo je do isključenja iz mreže.	Provjerite ima li struje u mreži i je li pećnica ukopčana u struju. Isključite i ponovno uključite pećnicu kako biste provjerili javlja li se kvar i dalje.
Na zaslonu se prikazuje slovo „F“ iza kojeg slijedi broj ili slovo.	Kvar pećnice.	Obratite se najbližem postprodajnom servisu za korisnike i navedite broj iza kojeg slijedi slovo „F“.
Na zaslonu se prikazuje poruka „Hot“ (Vruće) i odabrana se funkcija ne pokreće.	Previsoka temperatura.	Pustite da se pećnica ohladi prije uključivanja funkcije. Odaberite drugu funkciju.

Pravila, standardne dokumente i dodatne informacije o proizvodu možete pronaći tako da:

- Koristeći QR kod na Vašem uređaju
- Posjetite naše web-mjesto docs.hotpoint.eu
- Možete i kontaktirati naš postprodajni servis (broj telefona potražite u knjižici jamstva). Kada se obraćate našem postprodajnom servisu navedite kodove navedene na identifikacijskoj pločici proizvoda.

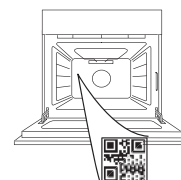

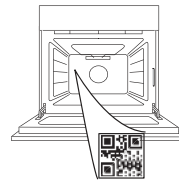
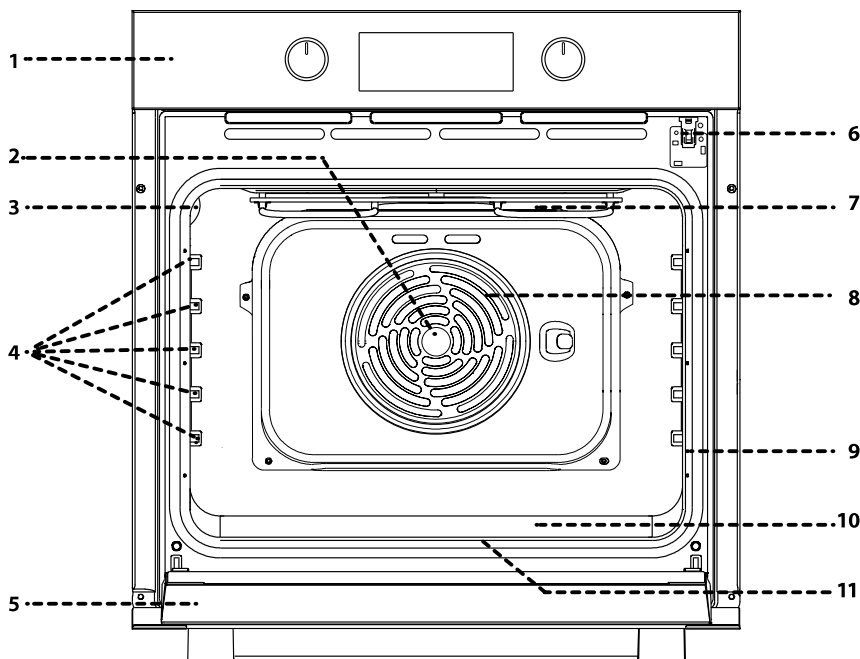
**HVALA ŠTO STE KUPILI HOTPOINT-ARISTON PROIZVOD**Kako biste dobili kompletniju podršku, registrujte svoj uređaj na adresi www.register10.eu**SKENIRAJTE QR KÔD NA SVOM UREĐAJU DA BISTE DOBILI VIŠE INFORMACIJA****Pažljivo pročitajte bezbednosna uputstva pre upotrebe uređaja.****OPIS PROIZVODA**

1. Kontrolna tabla
2. Ventilator
3. Lampica
4. Prečke (nivoi su prikazani na zidu unutrašnjeg dela pećnice)
5. Vrata
6. Zaključavanje vrata (zaključava vrata dok je automatsko čišćenje u toku i nakon njega)
7. Gornji grejač / roštilj
8. Kružni grejač (nije vidljiv)
9. Pločica za identifikaciju (ne uklanjajte je)
10. steam prorez za vodu za piće
11. Donji grejač (ne vidi se)

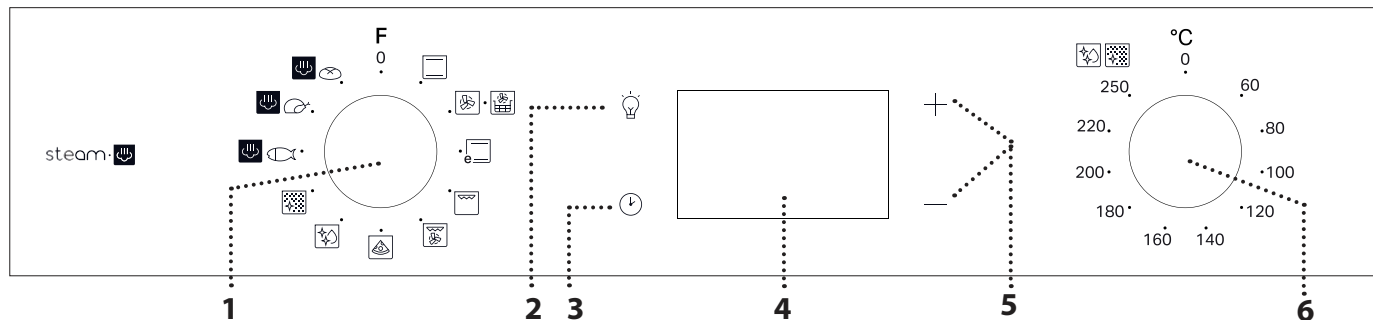
OPIS KONTROLNE TABLE**1. DUGME ZA ODABIR**

Za uključivanje pećnice biranjem funkcije. Okrenite prekidač 0 na položaj kako biste isključili rernu.

2. OSVETLJENJEKada je pećnica uključena, pritisnite  da biste uključili ili isključili svetlo odeljka pećnice.**3. PODEŠAVANJE VREMENA**

Koristi se za podešavanje vremena trajanja pripreme jela, odlaganje starta i podešavanje tajmera.

Prikazuje vreme kada je pećnica ugašena.

4. DISPLEJ**5. TASTERI ZA PODEŠAVANJE**

Koriste se za izmenu podešavanja vremena za pripremu jela.

6. DUGME TERMOSTATA

Uključite ga da biste izabrali željenu temperaturu pri ručnom biranju funkcija.

Obratite pažnju na sledeće: Tip dugmeta može da se razlikuje u zavisnosti od tipa modela. Ako se dugmad aktiviraju pritiskom, pritisnite središnji deo dugmeta da biste ga otpustili iz ležišta.

DODACI

ŽIČANA REŠETKA

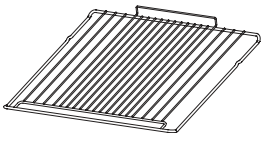

Koristi se za pripremu hrane ili kao držač za šerpe, kalupe za kolače i drugo posuđe za pripremu hrane u pećnici.

PLEH ZA PRŽENJE VAZDUHOM*

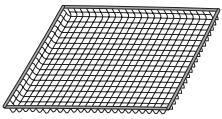

Ovaj dodatni pribor je dizajniran za upotrebu prilikom pripreme hrane pomoću funkcije Air Fry, a obezbeđuje optimalnu hrskavost i krckavost hrane. Za upotrebu, stavite posudu na žičanu rešetku. Može se prati u mašini za pranje sudova radi lakšeg čišćenja.

* Dostupno samo na određenim modelima
Količina i vrsta dodataka može se razlikovati u zavisnosti od kupljenog modela.
Drugi dodatni pribor se može kupiti odvojeno u postprodajnom servisu.

PLEH ZA SAKUPLJANJE MASNOĆE*

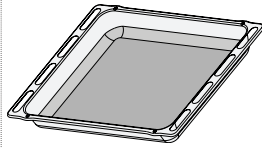

Koristi se kao pleh za pečenje mesa, ribe, povrća, fokače itd. ili je možete postaviti ispod žičane rešetke ako želite da prikupite saft od pečenja.

PLEH ZA PEČENJE*

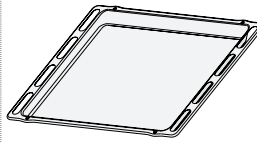

Koristi se za pečenje svih vrsta hleba i peciva, kao i pečenja, ribe u sopstvenom soku itd.

KLIZNE VOĐICE*

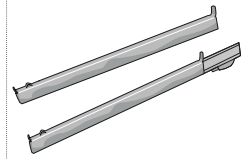

Da bi olakšale postavljanje ili uklanjanje dodataka.

STAVLJANJE REŠETKI I DRUGIH DODATAKA

Postavite rešetku na željeni nivo tako što ćete je lagano iskositi nagore i prvo postaviti izdignutu zadnju stranu (usmerenu nagore). Potom je lagano gurnite da klizi horizontalno po vođicama do kraja, koliko god je moguće. Ostali dodatni pribor, kao što je pleh za pečenje, treba umetnuti horizontalno, klizanjem ih pomerajući duž vođica.

KLIZNE POLICE I VOĐICE

Pre korišćenja pećnice uklonite zaštitnu traku [a], a zatim i zaštitnu foliju [b] sa kliznih vođica.

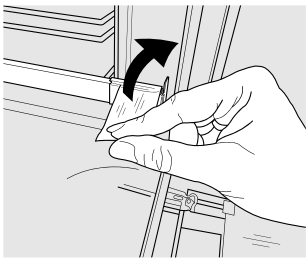

[a]

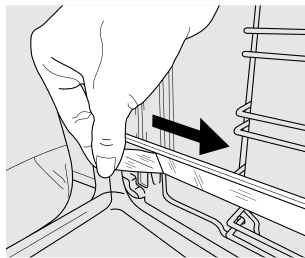

[b]

UKLANJANJE KLIZNIH VOĐICA [c]

Povucite donji deo klizne vođice da biste otkočili donje kuke (1) i povucite klizne vođice nagore,

skidajući ih sa gornjih kuka (2).

PONOVNO POSTAVLJANJE KLIZNIH VOĐICA [d]

Zakačite gornje kuke na vođice police (1), a zatim pritisnite donji deo kliznih vođica na vođice police, dok donje kuke ne kliknu (2).

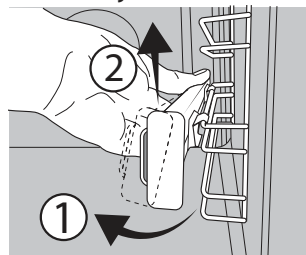

[c]

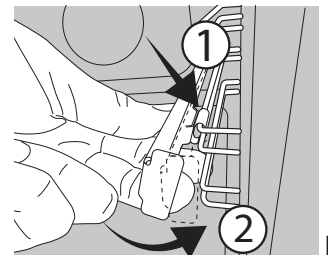



[d]

UKLANJANJE I PONOVNO POSTAVLJANJE VOĐICA



1. Da biste uklonili vođice, čvrsto uhvatite spoljašnji deo vođice i povucite je ka sebi da biste izvukli nosač i dva unutrašnja pina iz ležišta.
2. Da biste ponovo postavili vođice, postavite ih uz šupljinu i prvo umetnite dva pina u ležište. Zatim, postavite spoljašnji deo blizu ležišta, umetnite nosač i čvrsto pritisnite prema zidu šupljine da bi se vođica pravilno pričvrstila.

PRVA UPOTREBA

1. PODEŠAVANJE VREMENA



Potrebno je da podesite vreme prilikom prvog uključivanja uređaja: Pritiskajte  dok ikona  i dve cifre za vreme + ili — i sat  ne počnu da trepere na ekranu.



Koristite + ili — da biste podesili sat i pritisnite  da potvrdite. Počće da trepere dve brojke koje označavaju minute. Koristite + ili — da podesite minute i pritisnite  za potvrdu.

Obratite pažnju na sledeće: Ukoliko  ikona treperi, na primer usled dužeg nestanka struje, morate ponovo podesiti vreme.

2. PODEŠAVANJE POTROŠNJE ENERGIJE

Rerna je podrazumevano programirana da radi na snazi većoj od 3 kW (Hi). Da biste rukovali pećnicom na jačini struje koja je kompatibilna sa kućnim dovodom električne energije manjim od 2,9 kW (Lo), potrebno je da promenite podešavanja. Da biste prešli na meni za promenu, okrenite dugme za biranje na , a zatim ga ponovo okrenite na .

FUNKCIJE

CONVENTIONAL (KONVENCIONALNO)

Za pripremu svih vrsta jela samo na jednoj rešetki.

FORCED AIR (KRUŽENJE VAZDUHA)

Za istovremenu pripremu različitih jela na istoj temperaturi na nekoliko rešetki (najviše tri). Ova funkcija može da se koristi za spremanje različitih vrsta jela, a da se mirisi ne mešaju međusobno.

AIR FRY

Funkcija Air Fry omogućava da pripremate razne vrste hrane sa manje ulja, što za rezultat daje fino hrskave i zdrave obroke. Unutrašnjost rerne se zagreva dok ventilator obavlja cirkulaciju vrelog vazduha. Z najbolje rezultate, koristite Air Fry korpu, koja se dostavlja uz neke modele. Za upotrebu, stavite hranu u jednom sloju u Air Fry korpu, tako da se ne preklapa i sledite uputstva iz Air Fry tabele za pripremu hrane. Stavite posudu na žičanu rešetku i ubacite pleh za pečenje na niži nivo kako bi sakupio mrve i kapanje.

Ne koristite više posuda kako bi pečenje bilo ujednačeno.

ECO CONVENTIONAL

Koristi se za pripremu pečenja ili punjenog mesa koristeći samo jedan nivo. Zahvaljujući blagom i naizmeničnom kruženju vazduha, hrana neće biti previše suva nakon pečenja. Prilikom upotrebe ove EKO funkcije, svetlo ostaje isključeno tokom procesa pripreme ali se može ponovo uključiti pritiskom na .

Pritisnite i zadržite + i — pet sekundi odmah nakon toga.



Koristite + ili — za promenu podešavanja, zatim pritisnite i zadržite  najmanje dve sekunde za potvrdu.

3. ZAGREVANJE PEĆNICE

Nova pećnica može ispuštati mirise zaostale nakon procesa proizvodnje: to je sasvim normalno.

Pre nego što započnete pripremu hrane, preporučujemo vam da zagrejte praznu pećnicu kako biste eliminisali sve neprijatne mirise.

Uklonite zaštitne kartone i folije iz pećnice i uklonite sve dodatke iz unutrašnjosti pećnice. Zagrejte pećnicu na 250 °C na otprilike sat vremena. Tokom ovog procesa, pećnica mora biti prazna.

Obratite pažnju na sledeće: Preporučuje se provetravanje prostorije nakon prve upotrebe uređaja.



GRILL

Koristi se za pečenje odrezaka, ražnjića i kobasica, gratiniranog povrća ili za tostiranje hleba na roštilju.

Za grilovanje mesa, preporučujemo korišćenje posude za kapanje za sakupljanje sokova od pečenja: postavite pleh na bilo koji nivo ispod rešetke i dodajte 200 ml vode za piće.



TURBO GRILL (TURBO ROŠTILJ)

Koristi se za pečenje velikih komada mesa (but, pečena govedina, piletina). Preporučujemo korišćenje posude za kapanje za sakupljanje sokova od pečenja: postavite pleh na bilo koji nivo ispod rešetke i dodajte 200 ml vode za piće.



PIZZA (PICA)

Koristi se za pečenje različitih vrsta i veličina pizza i hleba. Preporučujemo menjanje pozicija plehova za pečenje na polovini pečenja.



DIAMOND CLEAN

Tokom ovog specijalnog ciklusa čišćenja na niskoj temperaturi, oslobađa se para zahvaljujući kojoj se svi ostaci hrane unutar pećnice mogu jednostavno otkloniti. Sipajte 100–120 ml vode za piće na dno rerne, zatim okrenite dugme za biranje i dugme termostata na ikonu . Najbolje je da se funkcija koristi 35 minuta. Aktivirajte funkciju kada je rerna hladna i ostavite je da se ohladi 15 minuta nakon što se ciklus završi. Pozicija ikone ne odgovara temperaturi koja je dostignuta prilikom ciklusa čišćenja.



AUTOMATSKO ČIŠĆENJE – PIROLIZA

Za uklanjanje ostataka od kuvanja pomoću ciklusa na veoma visokoj temperaturi (preko 400 °C). Za uklanjanje ostataka od kuvanja pomoću ciklusa na veoma visokoj temperaturi. Da biste aktivirali ovu funkciju, pomerite dugme termostata na (ikona na kontrolnoj tabli). Položaj ikone se ne poklapa sa stvarnom temperaturom koja je dostignuta tokom ciklusa čišćenja.

PARA

EASY STEAM RIBA

EASY STEAM MESO

EASY STEAM HLEB

Funkcija Steam omogućava postizanje izvrsnih performansi zahvaljujući prisustvu pare u ciklusu pečenja. Ova funkcija automatski uspostavlja idealnu temperaturu za pečenje najrazličitijih recepata; vreme pečenja glavnih jela je prikazano u odgovarajućoj tabeli za pečenje. Uvek aktivirajte funkciju pare kada je pećnica hladna i nakon što sipate 200 ml vode za piće na dno pećnice. Da biste aktivirali funkciju Steam, potrebno je da dugme termostata bude okrenuto na položaj ikone

SVAKODNEVNA UPOTREBA

1. IZABERITE FUNKCIJU

Da biste izabrali funkciju, uključite *dugme za odabir* simbola koji označava željenu funkciju: displej će zasvetliti i oglašić se zvučni signal.



2. AKTIVIRANJE FUNKCIJE

PRIRUČNIK

Da biste pokrenuli odabranu funkciju, okrenite *dugme termostata* da podesite željenu temperaturu.



Obratite pažnju na sledeće: Tokom pripreme hrane možete promeniti funkciju tako što ćete uključiti *dugme za odabir* ili podesiti temperaturu uključivši *dugme termostata*. Funkcija se neće pokrenuti ako je *dugme termostata* na položaju **0**. Možete da podesite vreme pečenja, vreme završetka pečenja (samo ako je podešeno vreme pečenja) i tajmer.

Nije potrebno predzagrevanje. Za završetak pečenja, okrenite dugme za biranje na položaj **0**. Tokom kuvanja na pari, ne otvarajte vrata i nikada ne dolivajte vodu.

Obratite pažnju na sledeće: Otvaranje vrata i dopunjavanje vode tokom pečenja može da ima neželjeni efekat na krajnji rezultat pečenja.

Obratite pažnju na sledeće: Tokom kuvanja na pari, ne otvarajte vrata i nikad ne dosipajte vodu..

3. PREDZAGREVANJE

Nakon što se funkcija pokrene, zvučni signal i ikona koja treperi na displeju označavaju da je aktivirana faza predzagrevanja pećnice.

Na kraju ove faze, zvučni signal i podešena ikonica na displeju označice da je pećnica dostigla podešenu temperaturu: sada možete ubaciti hranu i početi sa pripremanjem.

Obratite pažnju na sledeće: Stavljanje hrane u pećnicu pre završetka procesa predzagrevanja može imati kontraefekat na konačan rezultat pečenja.

4. PROGRAMIRANJE PEČENJA

Morate odabrati željenu funkciju pre nego što započnete podešavanje programa pripreme hrane.

TRAJANJE

Nastavite da pritiskate sve dok ikona i „00:00“ ne počnu da trepere na displeju.



Koristite **+** ili **—** da biste podesili željeno vreme pečenja, a zatim pritisnite za potvrdu.

Pokrenite funkciju tako što ćete okrenuti *dugme termostata* na željenu temperaturu: oglašić se zvučni signal i na ekranu će se prikazati kada je hrana gotova.

Obratite pažnju na sledeće: Da biste poništili podešeno vreme trajanja pripreme hrane, nastavite da pritiskate sve dok ikona ne počne da treperi na displeju, onda pomoću **—** resetujte vreme pripreme hrane na „00:00“.

Ovo vreme trajanja pripreme hrane uključuje i fazu prethodnog zagrevanja pećnice.

steam

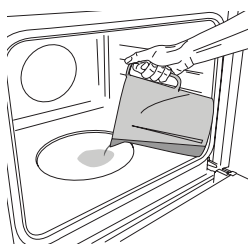

Da biste pokrenuli funkciju Steam (Para), sipajte 200 ml vode za piće na dno rerne. Izaberite funkciju okretanjem dugmeta za biranje u smeru kretanja kazaljki na satu na željenu ikonu, a dugmeta termostata na bilo koji položaj između 160 i 180 °C (kao što pokazuje ikona). Funkcija se pokreće, a na displeju se prikazuje trenutno doba dana.

PROGRAMIRANJE VREMENA ZAVRŠETKA PEČENJA / ODLOŽENOG POČETKA

Nakon što ste podesili vreme trajanja pripreme hrane, pokretanje funkcije može biti odloženo tako što ćete podesiti vreme završetka pripreme hrane: pritisnite i držite ⏸ sve dok 🕒 ikona i trenutno prikazano vreme ne počnu da trepere na displeju.



Koristite + ili — da podesite vreme kada želite da se pečenje završi i pritisnite ⏸ za potvrdu.

Pokrenite funkciju tako što ćete okrenuti *dugme termostata* na željenu temperaturu: funkcija će biti pauzirana i pokrenuće se automatski nakon izračunatog vremenskog perioda koji je potreban da bi hrana bila gotova u vreme koje ste podesili.

Obratite pažnju na sledeće: Da biste poništili podešavanje, isključite pećnicu okretanjem *dugmeta za biranje* na položaj 0.

Funkcija odlaganja početka nije dostupna za funkcije Roštilj i Turbo roštilj.

ZAVRŠETAK PRIPREME HRANE

Ogласиće se zvučni signal i na ekranu će se prikazati kada je funkcija završena.

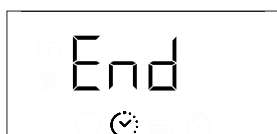

Okrenite *dugme za biranje* da biste izabrali drugu funkciju ili da 0 biste isključili pećnicu.

Obratite pažnju na sledeće: Ukoliko je tajmer aktivan, displej će prikazivati naizmenično oznaku „END“ i preostalo vreme.

5. PODEŠAVANJE TAJMERA

Ova opcija ne utiče na podešavanje pripreme hrane ali vam omogućava da upotrebite displej kao tajmer kada je bilo koja funkcija aktivna, kao i kada je pećnica isključena. Pritiskajte ⏸ dok ⏸ i ikona „00:00“ i „00:00“ ne počnu da trepere na displeju.



Koristite + ili — da biste podesili željeno vreme i pritisnite ⏸ za potvrdu. Ogласиće se zvučni signal kada tajmer završi sa odbrojavanjem izabranog vremena.

Napomene: Da biste otkazali tajmer, nastavite da pritisnete ⏸ sve dok ikona ⏸ ne počne da treperi, a zatim pomoću — resetujte vreme na „00:00“.

6. FUNKCIJA AUTOMATSKOG ČIŠĆENJA – PYRO

Ne dodirujte pećnicu tokom ciklusa Pyro.

Decu i životinje držite dalje od pećnice tokom i nakon (dok se prostorija ne provetri) ciklusa Pyro (pirolize).

Uklonite sav dodatni pribor – uključujući vođice – iz pećnice pre aktiviranja funkcije. Ako je rena postavljena ispod aspiratora, vodite računa da svi gorionici ili električne ringle budu isključene tokom obavljanja ciklusa samočišćenja.

Za optimalne rezultate čišćenja, uklonite najtvrdje naslage vlažnim sunđerom pre korišćenja funkcije Pyro (piroliza).

Izbegavajte aktiviranje pyro ciklusa čišćenja kada ima ostataka kamenca.

Preporučujemo pokretanje funkcije Pyro samo ako uređaj sadrži tvrde naslage ili ukoliko se tokom pečenja stvaraju neprijatni mirisi.

Da biste aktivirali funkciju automatskog čišćenja, okrenite *dugme za biranje* i *dugme termostata* na ikonu 🧼. Funkcija se aktivira automatski, vrata se zaključavaju, a svetlo u pećnici se isključuje: Na displeju se naizmenično prikazuju preostalo vreme do kraja i oznaka „Pyro“.



Kada se ciklus završi, vrata ostaju zaključana dok se temperatura u pećnici ne spusti na bezbedan nivo. Provetrite prostoriju nakon ciklusa Pyro.

NAPOMENE

- Nemojte pokrivati unutrašnjost rerne aluminijumskom folijom.
- Nemojte prevlačiti lonce i tepsije preko dna rerne pošto to može oštetiti emajl.
- Nemojte opterećivati vrata velikim težinama i nemojte se držati za vrata.

TABELA ZA PEČENJE

RECEPT	FUNKCIJA	PREDZAGREVANJE	TEMPERATURA (°C)	TRAJANJE (min)	NIVO I DODATNI PRIBOR
Kolači s praškom za pecivo		Da	170	30-50	3
		Da	160	30-50	2
		Da	160	40-60	4 1
Torte i kolači sa filom (čizkejk, štrudle, voćne pite)		Da	160-200	35-90	2
		Da	160-200	40-90	4 2
Biskviti / Tortice		Da	160	25-35	3
		Da	160	25-35	3
		Da	150	35-45	4 2
Princes krofne		Da	180-210	30-40	3
		Da	180-200	35-45	4 2
		Da	180-200	35-45	5 3 1
Puslice		Da	90	150-200	3
		Da	90	140-200	4 2
		Da	90	140-200	5 3 1
Pica/Fokača		Da	190-250	15-50	1 / 2
		Da	190-250	20-50	4 2
Zamrznuta pica		Da	250	10-20	3
		Da	230-250	10-25	4 2
Slane pite (pite od povrća, kiš)		Da	180-200	40-55	3
		Da	180-200	45-60	4 2
		Da	180-200	45-60	5 3 1
Volovani/pecivo od lisnatog testa		Da	190-200	20-30	3
		Da	180-190	20-40	4 2
		Da	180-190	20-40	5 3 1
Lazanje/zapečena testenina/ kaneloni/zapečeni kolači		Da	190-200	45-65	2
Jagnjetina/teletina/govedina/ svinjetina 1 kg		Da	190-200	80-110	3
Pečena svinjetina sa hrskavom koricom 2 kg		Da	180-190	110-150	3
Piletina / zečetina / pačetina 1 kg		Da	200-230	50-100	2
Ćuretina/guščetina 3 kg		-	190-200	100 - 160	2
Pečena riba / u foliji (fileti, cela)		Da	170-190	30-45	2

FUNKCIJE						
	Conventional	Forced Air	Pica	Grill	Turbo Grill	ECO Conventional

DODACI					
	Žičana rešetka	Posuda za pečenje ili modla na žičanoj rešetki	Pleh za pečenje / pleh za sakupljanje masnoće ili posuda za pečenje na žičanoj rešetki	Pleh za sakupljanje masnoće / pleh za pečenje	Pleh za kapanje / pleh za pečenje sa 200 ml vode

RECEPT	FUNKCIJA	PREDZAGREVANJE	TEMPERATURA (°C)	TRAJANJE (min)	NIVO I DODATNI PRIBOR
Punjeno povrće (paradajz, tikvice, plavi patlidžan)		Da	180–200	50–70	3
Tostirani hleb		5'	250	2–6	5
Ribljí fileti / komadi		–	230 – 250	15–30 *	4 3
Kobasice / ćevapi / rebarca / pljeskavice		–	250	15–30 *	5 4
Pečeno pile 1–1,3 kg		Da	200–220	55 - 70 **	2 1
Krvavi biftek 1 kg		Da	200–210	35–50 **	3
Jagnjeći but / kolenica		Da	200–210	60–90 **	3
Pečeni krompir		Da	200–210	35–55	2
Povrće gratinirano		–	200–210	25 – 55	3
Meso i krompir		Da	190–200	45 - 100 ***	4 1
Riba i povrće		Da	180	30 - 50 ***	4 2
Lazanje i meso		Da	200	50 - 100 ***	4 1
Kompletan obrok: voćni kolač (nivo 5) / lasanje (nivo 3) / meso (nivo 1)		Da	180–190	40 - 120 ***	5 3 1
Pečeno meso / punjeno pečeno meso		–	170–180	100 – 150	3

* Okrenite hranu na polovini procesa pripreme

*** Okrenite hranu na dve trećine procesa pripreme (ukoliko je potrebno).

*** Predviđena dužina trajanja: hranu možete po sopstvenoj želji izvaditi iz rene i u neko drugo vreme.

steam:

RECEPT	FUNKCIJA	VODA (ml)	PREDZAGREVANJE	TEMPERATURA (°C)	TRAJANJE (Min)	NIVO I DODATNI PRIBOR
Ribljí fileti/kotleti 0,5–2 cm	steam:	200	–	190–210	15–25	3
Cela riba 300–600 g	steam:	200	–	190–210	15–30	3
Cela riba 600 g–1,2 kg	steam:	200	–	180–200	25–45	3
Krvavi biftek 1 kg	steam:	200	–	190–210	40–55	3
Jagnjeća kolenica 500 g–1,5 kg	steam:	200	–	170–190	60–75	2
Piletina / biserka / paćetina Cela 1–1,5 kg	steam:	200	–	200–220	55–75	2
Piletina / biserka / paćetina Komadi 500 g–1,5 kg	steam:	200	–	200–220	40–60	3
Piletina / ćuretina / paćetina Cela 3 kg	steam:	200	–	160–180	100–140	2
Jagnjetina / govedina / svinjetina 1 kg	steam:	200	–	170–190	60–100	3
Mali hleb 80–100 g	steam:	200	–	200–220	30–45	3
Sendvić vekna u kalupu 300–500 g	steam:	200	–	170–190	45–60	3
Vekna hleba 500 g–2 kg	steam:	200	–	160–170	50–100	2
Bageti 200–300 g	steam:	200	–	200–220	30–45	3

Navedeno vreme uključuje fazu predzagrevanja: preporučujemo da hranu stavite u pećnicu i da podesite vreme pećenja prilikom pokretanja funkcije.

FUNKCIJE							steam:	steam:	steam:
	Conventional	Forced Air	Pica	Grill	Turbo Grill	ECO Conventional	Riba	Meso	Hleb

DODACI					
	Žičana rešetka	Posuda za pećenje ili modla na žičanoj rešetki	Pleh za pećenje / pleh za sakupljanje masnoće ili posuda za pećenje na žičanoj rešetki	Pleh za sakupljanje masnoće / pleh za pećenje	Pleh za kapanje / pleh za pećenje sa 200 ml vode

Hotpoint

ARISTON

TABELA PRIPREME HRANE PRŽENJEM VAZDUHOM

KATEGORIJA	RECEPT	FUNKCIJA	PREDLOŽENA KOLIČINA	PREDZAGREVANJE	TEMPERATURA (°C)	TRAJANJE (MIN)	NIVO I DODATNI PRIBOR	
Zamrznuta hrana	Zamrznuti pomfrit		500 - 700	✓	200	20-30	3	1
	Zamrznuti pileći medaljoni		500 - 700	✓	200	15-20	4	1
	Ribljji štapići		500 - 700	✓	220	15-20	4	1
Vegetables (Povrće)	Sveže pohovane tikvice		400	✓	200	15-20	4	1
	Domaći pomfrit		300 - 800	✓	200	25-40	4	1
	Mešano povrće		300 - 800	✓	200	20-35	4	1
Meso i riba	Pileće grudi		1-4 cm	✓	200	20-50	4	1
	Pileća krilca		2300 - 800	✓	220	20-40	4	1
	Pohovani kotlet		1-4 cm	✓	220	15-40	4	1
	Ribljji file		1-4 cm	✓	200	15-25	4	1

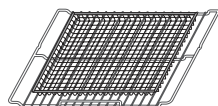

Obratite pažnju na sledeće: specijalna Air Fry posuda mora uvek da se postavi na žičanu rešetku.

Za pripremu svežih ili domaćih jela, ravnomerno nanesite ulje.

Predlažemo da se doda prazna posuda na nivo 1 radi sakupljanja eventualnih ostataka masnoće koji cure iz Air Fry posude tokom pečenja.

Da bi se garantovali ujednačeni kulinarski rezultati, promešajte hranu na polovini preporučenog vremena potrebnog za pripremu hrane.

ČIŠĆENJE I ODRŽAVANJE

Proverite da li se uređaj ohladio pre nego što započnete održavanje ili čišćenje.

Nemojte da koristite uređaje za čišćenje parom.

Ne koristite vunene žice, abrazivne sunđere ili abrazivna/korozivna sredstva za čišćenje, jer oni mogu da oštete površinu uređaja.

Koristite zaštitne rukavice.

Uređaj mora da bude isključen iz struje pre izvođenja bilo kakvih radova na održavanju.

SPOLJAŠNJE POVRŠINE

Površine čistite vlažnom krpom sa mikrovlaknima. Ukoliko su veoma prljave, dodajte nekoliko kapi pH-neutralnog deterdženta. Na kraju obrišite suvom krpom.

Nemojte koristiti korozivne ili abrazivne deterdžente. Ako bilo koji od tih proizvoda slučajno dođe u kontakt sa površinom uređaja, odmah prebrišite vlažnom krpom sa mikrovlaknima.

UNUTRAŠNJE POVRŠINE

- Nakon svake upotrebe, ostavite rernu da se hladi, a zatim je očistite, ukoliko je moguće dok je još uvek topla, kako biste uklonili sve naslage ili mrlje nastale od ostataka hrane. Da biste osušili pećnicu od isparenja nastalih tokom pripreme jela sa puno vode, ostavite je da se potpuno ohladi, a potom obrišite krpom ili sunđerom.
- Da biste uklonili preostali kamenac sa dna šupljine nakon steam- pečenja, preporučujemo da šupljinu čistite proizvodima koje dostavlja

postprodajni servis (sledite uputstva priložena uz proizvod).

Čišćenje se preporučuje najmanje na svakih 5 do 10 steam- ciklusa pečenja.

- Ako na unutrašnjim površinama ima uporne prljavštine, preporučujemo korišćenje funkcije automatskog čišćenja radi dobijanja optimalnih rezultata čišćenja. Izbegavajte aktiviranje pirolitičkog ciklusa čišćenja kada ima ostataka kamenca. Pre aktiviranja, obavite čišćenje kamenca kao što je prethodno opisano.
- Za što jednostavnije čišćenje stakla na vratima, možete lako skinuti vrata i nakon čišćenja ih ponovo postaviti.
- Staklo na vratima čistite odgovarajućim tečnim deterdžentom.

DODACI

Nakon upotrebe dodataka, potopite ih u rastvor sa deterdžentom, koristeći rukavice za pećnicu ukoliko su još uvek vrući. Ostaci hrane se mogu lako ukloniti pomoću četke za pranje ili sunđera.

SKIDANJE I PONOVO POSTAVLJANJE VRATA

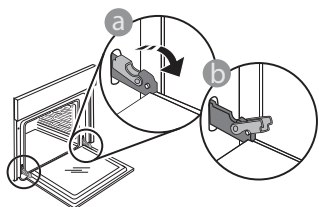

1. Da biste skinuli vrata, otvorite ih potpuno i spustite kvačice sve dok se ne otključaju.

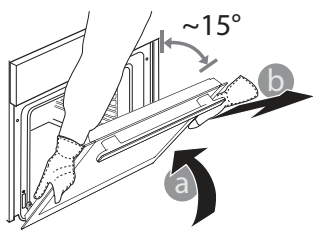

2. Zatvorite vrata koliko god je moguće. Čvrsto držite vrata sa obe ruke – ne držite ih za dršku. Jednostavno skinite vrata tako što ćete nastaviti da ih zatvarate dok ih istovremeno povlačite nagore i oslobađate iz

njihovog ležišta. Položite vrata da leže na jednoj strani, na mekanoj površini.

3. Ponovo postavite vrata tako što ćete ih podići ka pećnici, poravnajte kuke šarki sa ležištem i postavite gornji deo vrata u njihovo ležište.

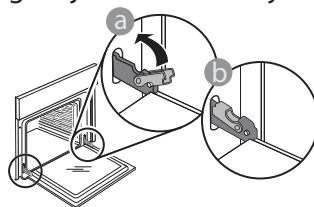

4. Spustite vrata, a potom ih potpuno otvorite. Spustite kvačice na njihovu prvobitnu poziciju: Proverite da li ste ih spustili potpuno.

Nežno ih pritisnite kako biste se uverili da su kvačice u dobrom položaju.

5. Pokušajte da zatvorite vrata i proverite da li su u istoj ravni sa kontrolnom tablom. Ukoliko nisu, ponovite gore opisane korake: Vrata se mogu oštetiti ukoliko nisu nameštena kako treba.

ZAMENA LAMPICE

- Isključite pećnicu iz struje.
- Odvrnite poklopac lampe, zamenite sijalicu i vratite poklopac.
- Ponovo priključite rernu na električnu mrežu.

Obratite pažnju na sledeće: Koristite samo halogene sijalice od 25 W/230 V tipa G9, T300 °C. Sijalica koja se koristi u ovom aparatu je posebno dizajnirana za kućne aparate i nije pogodna za sobno osvetljenje u domaćinstvu (EC pravilnik 244/2009).

Sijalice se mogu nabaviti u našem postprodajnom servisu. - Sijalice ne držite golim rukama, jer ih vrhovi vaših prstiju mogu oštetiti. Ne koristite pećnicu dok ponovo ne postavite poklopac za svetlo.

ČIŠĆENJE STAKLA NA VRATIMA

1. Nakon što ste skinuli vrata i postavili ih na mekanu površinu sa drškom okrenutom nadole, istovremeno pritisnite dva držača i skinite gornju ivicu vrata povlačeći je ka sebi.

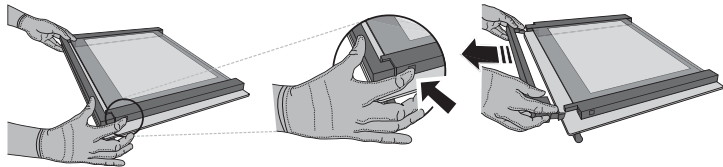

2. Podignite i čvrsto držite unutrašnje staklo sa obe ruke, skinite ga i postavite na mekanu površinu pre nego što počnete sa čišćenjem.

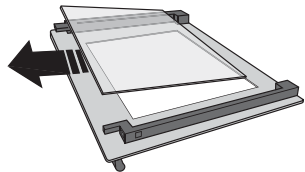

3. Ponovo postavite srednje okno (obeleženo slovom „R“) pre postavljanja unutrašnjeg okna: Da biste pravilno postavili staklena okna, vodite računa da oznaka „R“ može da se vidi u levom uglu. Prvo ubacite dužu stranu stakla obeleženu slovom „R“ u ležišta, a potom ga spustite na položaj. Ovu proceduru ponovite za oba staklena okna.

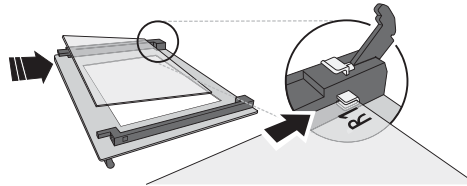

4. Vraćanje gornje ivice vrata: Kliknuće ukoliko ste je pravilno postavili. Proverite da li je dobro pričvršćena pre nego što vratite vrata na mesto.

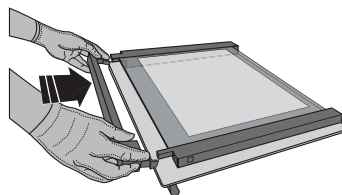

OTKLANJANJE PROBLEMA

PROBLEM	MOGUĆI UZROK	REŠENJE
Pećnica ne radi.	Nestanak struje. Isključenje iz električne mreže.	Proverite da li postoji dovod električne energije i da li je pećnica priključena na električnu mrežu. Isključite pećnicu i ponovo je uključite kako biste proverili da li je kvar i dalje prisutan.
Na ekranu se prikazuje slovo „F“ uz slovo ili broj.	Kvar pećnice.	Kontaktirajte najbliži Postprodajni servis za klijente i recite im broj koji se pojavljuje uz slovo „F“.
Na displeju se prikazuje poruka „Hot“ (Vrelo) i izabrana funkcija se neće pokrenuti.	Temperatura previsoka.	Pustite da se pećnica ohladi pre aktiviranja funkcije. Izaberite drugu funkciju.

Smernice, standardna dokumentacija i dodatne informacije o proizvodu se mogu naći:

- Korišćenjem QR koda na uređaju
- sa naše veb stranice **docs.hotpoint.eu**
- Takođe, možete **kontaktirati naš postprodajni servis** (broj se nalazi u garantnoj knjižici). Prilikom kontaktiranja našeg postprodajnog servisa, navedite šifru koja se nalazi na pločici za identifikaciju proizvoda.

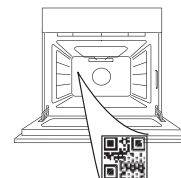



**ZAHVALJUJEMO SE VAM ZA NAKUP IZDELKA
HOTPOINT-ARISTON**

Aparat registrirajte na spletni strani www.register10.eu, da vam bomo lahko nudili celovit servis in podporo

**ZA PODROBNEJŠE INFORMACIJE
POSKENIRAJTE KODO QR NA
APARATU**

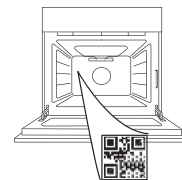

Pred uporabo aparata pozorno preberite varnostna navodila.

OPIS IZDELKA

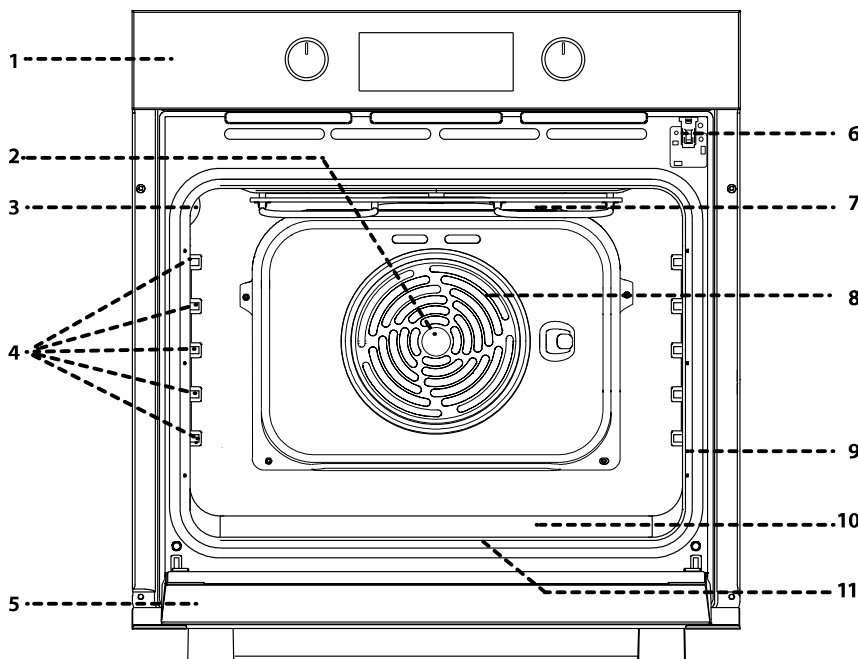

1. Upravljalna plošča
2. Ventilator
3. Luč
4. Vodila za pekače (višina je navedena na steni notranjosti aparata)
5. Vrata
6. Zaklep vrat (vrata zaklene med samodejnim čiščenjem in po njem)
7. Zgornji grelnik/žar
8. Okrogli grelnik (ni viden)
9. Identifikacijska ploščica (ostati mora nameščena)
10. steam niša za pitno vodo
11. Spodnji grelnik (ni viden)

OPIS UPRAVLJALNE PLOŠČE

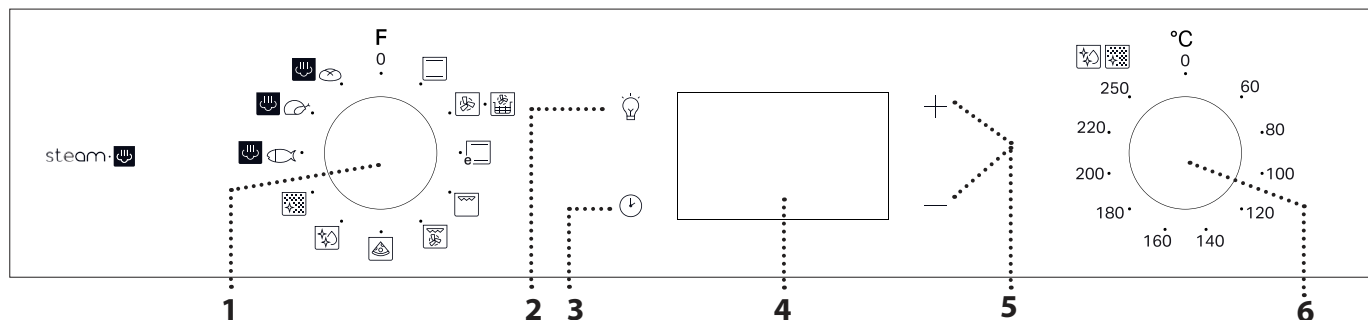

1. IZBIRNI GUMB

Za vklop pečice z izbiro funkcije. Za izklop pečice zavrtite gumb v položaj 0.

2. LUČ

Ko je pečica vklopljena, pritisnite , če želite vklopiti ali izklopiti osvetlitev notranjosti pečice.

3. NASTAVITEV ČASA

Za dostop do nastavitve časa priprave, zamika vklopa in časovnika.

Za prikaz časa, ko je pečica izklopljena.

4. ZASLON

5. NASTAVITVENA GUMBA

Za spreminjanje nastavitve časa priprave.

6. GUMB ZA NASTAVITEV TEMPERATURE

Ko vklopite ročne funkcije, gumb zavrtite v položaj zelene temperature.

Opomba: tip gumba se lahko razlikuje glede na model. Če so gumbi aktivirani s pritiskom, pritisnite na sredino gumba, da se sprostijo.

PRIBOR

REŠETKA

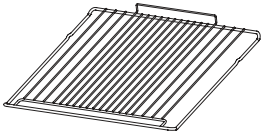

Uporabljajte jo za pečenje hrane ali kot podporo za ponve, tortne modele in drugo posodo, ki je odporna na toploto.

PEKAČ ZA ZRAČNO CVRTJE*

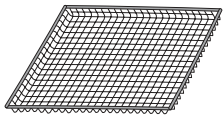

Ta pripomoček je zasnovan za uporabo pri pripravi hrane s funkcijo Zračno cvrtje, saj zagotavlja optimalno hrustljivost in hrustljivost hrane. Za uporabo postavite pekač na rešetko. Za lažje čiščenje ga je mogoče prati v pomivalnem stroju.

* Na voljo le pri določenih modelih. Število in vrsta pribora se lahko razlikuje glede na kupljeni model. Druge kose pribora je mogoče posebej kupiti pri servisni službi.

PRESTREZNI PEKAČ*

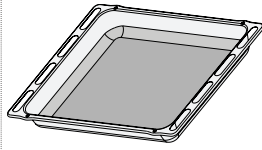

Univerzalni pekač uporabite za pripravo mesa, rib, zelenjave in fokače oz. ga namestite pod rešetko za prestrezanje sokov.

UNIVERZALNI PEKAČ*

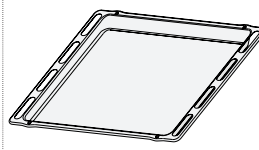

Za peko kruha in peciva ter tudi za pripravo pečenke, rib v lastnem soku itd.

DRSNA VODILA.*

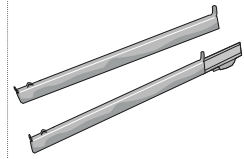

Za lažje vstavljanje ali odstranjevanje pribora.

VSTAVLJANJE REŠETKE IN DRUGEGA PRIBORA V PEČICO

Rešetko vstavite na želeno višino tako, da jo držite nagnjeno nekoliko navzgor, pri čemer na vodila najprej naslonite dvignjeno zadnjo stran. Nato jo vodoravno potisnite po vodilih, kakor daleč je mogoče. Drug pribor, kot je na primer pekač, vstavite v vodoravnem položaju, pri čemer naj pribor zdrsne po vodilih.

DRSNA VODILA IN VODILA ZA PEKAČE

Pred uporabo pečice z drsnih vodil odstranite zaščitni trak [a] in nato še zaščitno folijo [b].

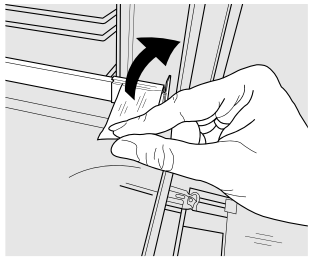

[a]

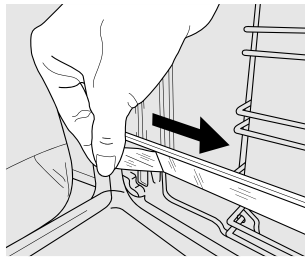

[b]

DEMONTAŽA DRSNIH VODIL [c]

Povlecite spodnji del drsnega vodila, da odklopite zatiče (1) in nato povlecite drsna vodila navzgor, da jih odstranite z zgornjih zatičev (2).

MONTAŽA DRSNIH VODIL [d]

Zgornje zatiče pritrдите na drsna vodila (1) in nato spodnji del drsnih vodil potisnite proti vodilu, da se spodnji zatiči pritrdijo (2).

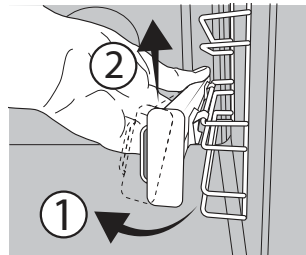

[c]

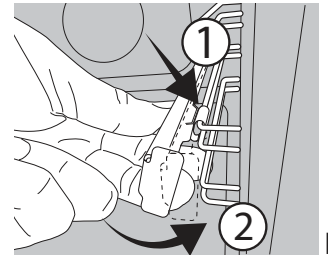



[d]

ODSTRANJEVANJE IN PONOVO VSTAVLJANJE VODIL ZA PEKAČE



- Če želite odstraniti vodila za pekače, čvrsto primite zunanji del vodila in ga potegnite proti sebi, tako da iz luknj izvlečete nosilec in dva notranja zatiča.
- Če želite vodila za pekače ponovno vstaviti, jih postavite blizu vdolbine in najprej v ustrezni luknji vstavite dva zatiča. Nato blizu ustrezne luknje postavite zunanji del, vstavite nosilec in močno pritisnite proti steni vdolbine tako, da se prepričate, da je vodilo pravilno pritrjeno.

PRVA UPORABA

1. NASTAVITEV ČASA



Ko aparat prvič vklopite, morate nastaviti čas: Pritisnite , dokler na zaslonu ne začnejo utripati ikona  in dve števki za uro + ali — ali uro .



Uporabite + ali — za nastavev ure in pritisnite  za potrditev. Števki za minute začneta utripati. Uporabite + ali — za nastavev minut in pritisnite  za potrditev.

Opomba: Ko simbol  utripa, na primer po daljšem izpadu električnega toka, boste morali znova nastaviti čas.

2. NASTAVITE PORABO ELEKTRIČNE ENERGIJE

Pečica je privzeto programirana za delovanje z močjo več kot 3 kW („Hi“). Za delovanje pečice pri moči, ki je združljiva z domačim električnim napajanjem pod 2,9 kW („Lo“), boste morali spremeniti nastavitve. Za dostop do menija za spreminjanje, zavrtite izbirni gumbna , nato pa ga zavrtite nazaj na .

Takoj zatem pritisnite in držite pet sekund + in —.

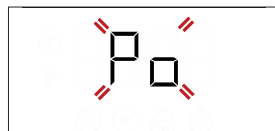

Za spremembo nastavev uporabite + ali — in nato pritisnite in držite vsaj dve sekundi  za potrditev.

3. OGREVANJE PEČICE

Nova pečica lahko oddaja vonjave, ki so nastale med izdelavo aparata: to je povsem običajno.

Priporočamo, da pred pripravo hrane segrejete prazno pečico, da tako odstranite vse morebitne vonjave.

S pečice odstranite ves zaščitni karton in prozorno folijo ter iz njene notranjosti odstranite ves pribor. Pustite delovati pečico pri 250 °C približno eno uro. V tem času mora biti pečica prazna.

Opomba: Po prvi uporabi aparata priporočamo, da prezračite prostor namestitve.

FUNKCIJE

KLASIČNO

Za pripravo vseh vrst jedi na eni višini.

TERMOVENTILAC.

Za pripravo različne hrane pri enaki temperaturi in na več višinah hkrati (najmanj na treh). To funkcijo lahko uporabite za pripravo različnih vrst hrane, ne da bi se vonj jedi prenašal z ene na drugo.

ZRAČNO CVRTJE

Funkcija Zračno cvrtje omogoča pripravo številnih vrst živil z manj olja, zato so jedi prijetno hrustljave in zdrave. Prostor pečice se segreva, ventilator pa omogoča kroženje vročega zraka. Za najboljše rezultate uporabite košaro za zračno cvrtje, ki je priložena nekaterim modelom.

Za uporabo položite živila v eni plasti v košaro za zračno cvrtje, pri čemer se izogibajte prekrivanju, in sledite navodilom preglednice za pripravo z zračnim cvrtjem. Pekač postavite na rešetko in ga vstavite na nižjo višino, da lahko zbira drobtine ali sokove.

Izogibajte se uporabi več pekačev, da zagotovite enakomerno pečenje.

ECO KLASIČNO

Za pripravo pečenk in polnjenih pečenk na eni višini. Hrana se ne bo prekomerno izsušila, saj za njeno pripravo skrbi nežno in občasno kroženje zraka. Ko uporabljate funkcijo ECO, je lučka med pripravo hrane izklopljena, vendar jo lahko ponovno vklopite s pritiskom na .

GRILL

Za pripravo zrezkov, mesa za kebabe in klobas na žaru ter za pripravo gratinirane zelenjave ali popekanje kruha.

Kadar pripravljate meso na žaru, priporočamo, da uporabite pekač za prestrezanje soka mesa: pekač vstavite na katero koli višino pod rešetko in dodajte 200 ml pitne vode.

TURBO GRILL (HITRI ŽAR)

Za pečenje velikih kosov mesa (krače, goveja pečenka, piščanec). Priporočamo, da uporabite pekač za prestrezanje sokov: pekač vstavite na katero koli višino pod rešetko in dodajte 200 ml pitne vode.

PIZZA (PICA)

Za peko kruha in pic različnih tipov in velikosti. Po preteku polovice časa priprave, spremenite položaj pekača.

DIAMOND CLEAN (DIAMANTNO ČIŠČENJE)

Para, ki nastaja med posebnim čiščenjem pri nizki temperaturi, omogoča preprosto odstranjevanje umazanije in ostankov hrane. Na dno pečice vlijte 100–120 ml pitne vode, nato pa gumb za izbiro in gumb za termostat obrnite na ikono . Priporočamo, da funkcijo pustite delovati 35 minut. Funkcijo vklopite, ko je pečica še hladna, in dovolite, da se po končanem ciklu ohlaja 15 minut. položaj simbola ne sovпада s temperaturo, na katero se aparat segreje med čiščenjem.



AUTOMATIC CLEANING - PYRO (SAMODEJNO ČIŠČENJE – PIROLITIČNO)

Za odstranjevanje umazanije, ki nastane med pripravo hrane, pri izjemno visoki temperaturi (nad 400 °C).

Za odstranjevanje zapečenih madežev z uporabo cikla pri zelo visoki temperaturi. Za aktiviranje te funkcije premaknite gumb termostata na (ikona na nadzorni plošči). Položaj simbola ne sovпада z dejansko temperaturo, na katero se aparat segreje med čiščenjem.

VSAKODNEVNA UPORABA

1. IZBIRA FUNKCIJE

Za izbiro funkcije zavrtite *izbirni gumb* v položaj zelene funkcije: zaslon zasveti in oglasi se zvočni signal.



2. VKLOP FUNKCIJE

ROČNO

Za zagon izbrane funkcije zavrtite *gumb za nastavitev temperature*, da nastavite zeleno temperaturo.



Opomba: med pripravo hrane lahko funkcijo spremenite tako, da zavrtite *izbirni gumb* ali da spremenite temperaturo z *gumbom za nastavitev temperature*. Funkcija se ne bo začela, če bo *gumb termostata* na **0**. Nastavite lahko čas priprave, čas konca priprave (samo če ste nastavili čas priprave) in časovnik.

steam:

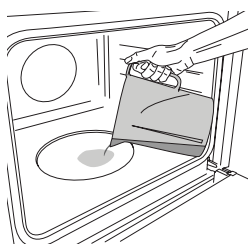

Pred vklopom funkcije uporabe pare na dno pečice nalijte 200 ml pitne vode. Izberite funkcijo, tako da izbirni gumb zavrtite v smeri urinega kazalca na ustreznem simbolu, gumb za nastavitev temperature pa v poljubni položaj med 160 in 180 °C (kot prikazuje simbol). Funkcija se bo

zagnala, na zaslonu pa bo prikazan trenutni čas v dnevu. Predgretje ni potrebno. Za končanje pečenja zavrtite

PARA

EASY STEAM FISH (ENOSTAVNO PARA RIBE)

EASY STEAM MEAT (ENOSTAVNO PARA MESO)

EASY STEAM BREAD (ENOSTAVNO PARA KRUH)

Funkcija Para vam zaradi prisotnosti pare v ciklu priprave omogoča, da dosežete odlične rezultate. Ta funkcija samodejno upravlja najprimernejšo temperaturo za pripravo širokega nabora jedi; časi priprave osnovnih jedi so prikazani v ustrezni preglednici za pripravo jedi. Funkcijo uporabe pare vedno vklopite, ko je pečica hladna in ste na dno vdolbine vlili 200 ml pitne vode. Za vklop funkcije Para je treba gumb termostata obrniti v položaj ikone

izbirni gumb v položaj „0“. Med kuhanjem s paro ne odpirajte vrat in nikoli ne dolivajte vode.

Opomba: Odpiranje vrat in dodajanje vode med pripravo slabo vpliva na končni rezultat priprave.

Opomba: Med kuhanjem s paro ne odpirajte vrat in nikoli ne dolivajte vode.

3. PREDGRETJE

Ko se funkcija zažene, zvočni signal in utripajoč simbol na zaslonu naznanita vklop predgretja.

Po zaključenem predgretju zvočni signal in svetleča ikona na zaslonu naznanita, da se je pečica ogrela na nastavljeno temperaturo: v tem trenutku položite hrano v aparat in nadaljujte s pripravo.

Opomba: Če živila v pečico položite pred koncem predgretja, lahko to negativno vpliva na končni rezultat priprave hrane.

4. NASTAVITEV PRIPRAVE HRANE

Pred nastavitvijo priprave hrane morate izbrati funkcijo.

TRAJANJE

Pritiskajte , dokler na zaslonu ne začneta utripati simbol in prikaz „00:00“.





Uporabite + ali —, da nastavite zelen čas priprave, in nato pritisnite , da izbiro potrdite.

Funkcijo vklopite tako, da *gumb za nastavitev temperature* zavrtite v položaj zelene temperature: zasliši se zvočni signal in na zaslonu se prikaže sporočilo, da je priprava hrane končana.

Opomba: da prekinete nastavljeni čas priprave, pritisnite , dokler simbol ne začne utripati na zaslonu. Nato z gumbom — ponastavite čas priprave na „00:00“. Čas priprave vključuje predgretje.

NASTAVITEV ČASA KONCA PRIPRAVE HRANE/ ZAMIK VKLOPA

Ko ste nastavili čas priprave, lahko začetek funkcije zamaknete tako, da nastavite čas konca priprave: držite , dokler na zaslonu ne začneta utripati simbol  in trenutni čas.



Za nastavev časa konca priprave pritisnite + ali — in za potrditev .

Funkcijo vklopite tako, da *gumb za nastavev temperature* zavrtite v položaj zelene temperature: funkcija ostane v načinu premora, dokler se samodejno ne zažene po preteku časa, ki je bil izračunan tako, da bo jed gotova ob nastavljenem času.

Opomba: za preklic nastavitve, pečico izklopite tako, da *izbirni gumb* zavrtite v položaj „0“.

Zamik zagona ni na voljo za funkciji Žar in Hitri žar.

KONEC PRIPRAVE HRANE



zasliši se zvočni signal in na zaslonu se prikaže sporočilo, da je funkcija končana.



Zavrtite *izbirni gumb*, da izberete drugo funkcijo oz. ga zavrtite v položaj 0, da pečico izklopite.



Opomba: če je časovnik vklopljen, se na zaslonu izmenično prikazujeta beseda „END“ in preostali čas.

5. NASTAVITEV ČASOVNIKA

Ta možnost ne prekine ali nastavi programa priprave hrane, ampak omogoči uporabo zaslona kot časovnika, in sicer bodisi med trajanjem funkcije bodisi ob izklopljeni pečici. Pritiskajte , dokler na zaslonu ne začneta utripati  in ikona „00:00“ s prikazom „00:00“.



Za nastavev zelenega časa pritisnite + ali — in nato  za potrditev. Ko se nastavljen čas izteče, se zasliši zvočni signal.

Opombe: za preklic časovnika pritisnite , dokler simbol  ne začne utripati. Nato z gumbom — ponastavite čas na „00:00“.

6. FUNKCIJA SAMODEJNEGA ČIŠČENJA – PIROLITIČNO

Med pirolitičnim ciklom se pečice ne dotikajte. Med delovanjem pirolitičnega čiščenja in po njem otrokom in živalim ne dovolite dostopa do pečice (dokler se ne zaključi prezračevanje v notranjosti pečice).

Pred vklopom funkcije pirolize odstranite iz pečice ves pribor, vključno z vodili za pekače. Če je pečica nameščena pod kuhalno ploščo, poskrbite, da so vsi gorilniki ali električne kuhalne plošče med delovanjem samočistilnega cikla izklopljeni.

Za najboljše rezultate pri čiščenju pred vklopom funkcije pirolize z vlažno gobico odstranite največjo umazanijo.

Izogibajte se vklopu čistilnega pirolitičnega cikla v prisotnosti ostankov vodnega kamna.

Funkcijo pirolize uporabite le, kadar je notranjost aparata močno umazana ali kadar med pripravo hrane nastaja neprijeten vonj.

Če želite vklopiti funkcijo samodejnega čiščenja, zavrtite *izbirni gumb* in *gumb za nastavev temperature* na ikono . Funkcija se bo vklopila samodejno, vrata se bodo zaklenila in lučka v pečici se bo izklopila: na zaslonu se bosta izmenično prikazovala preostali čas do konca in „Pyro“.



Ko se cikel zaključi, ostanejo vrata zaprta, dokler se temperatura v pečici ne vrne na varno raven. Med uporabo pirolitičnega čiščenja in po njem zračite prostor.

OPOMBE

- Notranjosti pečice ne prekrivajte z aluminijasto folijo.
- Po dnu pečice nikoli ne vlecite posode, da ne poškodujete emajla v pečici.
- Na vrata ne postavljajte težkih predmetov in se jih ne držite.

PREGLEDNICA ZA PRIPRAVO JEDI

RECEPT	FUNKCIJA	PREDGREVANJE	TEMPERATURA (°C)	TRAJANJE (min)	VIŠINA IN PRIBOR
Kvašeno pecivo		Da	170	30-50	3
		Da	160	30-50	2
		Da	160	40-60	4 1
Polnjeno pecivo (skutino pecivo, zavitki, sadne pite)		Da	160-200	35-90	2
		Da	160-200	40-90	4 2
Piškoti/kolači		Da	160	25-35	3
		Da	160	25-35	3
		Da	150	35-45	4 2
Princeske		Da	180-210	30-40	3
		Da	180-200	35-45	4 2
		Da	180-200	35-45	5 3 1
Beljakovi poljubčki		Da	90	150-200	3
		Da	90	140-200	4 2
		Da	90	140-200	5 3 1
Pica/fokača		Da	190-250	15-50	1 / 2
		Da	190-250	20-50	4 2
Zamrznjena pica		Da	250	10-20	3
		Da	230-250	10-25	4 2
Slane pite (zelenjavna pita, pita z nadevom)		Da	180-200	40-55	3
		Da	180-200	45-60	4 2
		Da	180-200	45-60	5 3 1
Vol-au-vents/krekerji iz listnatega testa		Da	190-200	20-30	3
		Da	180-190	20-40	4 2
		Da	180-190	20-40	5 3 1
Lazanja/pečene testenine/ kaneloni/narastki		Da	190-200	45-65	2
Jagnjetina/teletina/govedina/ svinjina 1 kg		Da	190-200	80-110	3
Svinjska pečenka s hrustljivo kožo 2 kg		Da	180-190	110-150	3
Piščanec/kunec/raca 1 kg		Da	200-230	50-100	2
Puran/gos 3 kg		-	190-200	100-160	2
Pečena riba/v lastnem soku (fileji, cela)		Da	170-190	30-45	2

FUNKCIJE						
	Klasično	Forced Air	Pica	Žar	Turbo Grill	ECO klasično

PRIBOR					
	Rešetka	Posoda za peko ali tortni model na rešetki	Univerzalni pekač/prestrezni pekač ali posoda za peko na rešetki	Prestrezni pekač/originalni pekač	Prestrezni pekač/pekač z 200 ml vode

RECEPT	FUNKCIJA	PREDGREVANJE	TEMPERATURA (°C)	TRAJANJE (min)	VIŠINA IN PRIBOR
Polnjena zelenjava (paradižniki, bučke, jajčevci)		Da	180–200	50–70	3
Popečen kruh		5'	250	2–6	5
Ribji fileji/kosi		-	230–250	15–30 *	4 3
Klobase/ražnjiči/rebrca/hamburgerji		-	250	15–30 *	5 4
Pečen piščanec 1–1,3 kg		Da	200–220	55 - 70 **	2 1
Goveja pečenka, malo pečena 1 kg		Da	200–210	35–50 **	3
Jagnječe stegno/krača		Da	200–210	60–90 **	3
Pečen krompir		Da	200–210	35–55	2
Gratinirana zelenjava		-	200–210	25–55	3
Meso in krompir		Da	190–200	45 - 100 ***	4 1
Ribe in zelenjava		Da	180	30–50 ***	4 2
Lazanja in meso		Da	200	50 - 100 ***	4 1
Celoten obrok: sadni kolač (5. višina)/lazanja (3. višina)/meso (1. višina)		Da	180–190	40 - 120 ***	5 3 1
Pečenke/polnjene pečenke		-	170–180	100–150	3

* Po polovici časa pečenja obrnite hrano

*** Ocena časa trajanja: jedi lahko iz peči vzamete kadar koli, odvisno od vaših osebnih želja.

*** Po potrebi hrano obrnite po dveh tretjinah časa priprave.

steam

RECEPT	FUNKCIJA	VODA (ml)	PREDGREVANJE	TEMPERATURA (°C)	TRAJANJE (min)	VIŠINA IN PRIBOR
Ribji fileti/kotleti 0,5–2 cm	steam	200	-	190 - 210	15–25	3
Cela riba 300–600 g	steam	200	-	190 - 210	15–30	3
Cela riba 600 g–1,2 kg	steam	200	-	180–200	25–45	3
Goveja pečenka, malo pečena 1 kg	steam	200	-	190 - 210	40–55	3
Jagnjetina 500 g–1,5 kg	steam	200	-	170–190	60 - 75	2
Piščanec/pegatka/raca Celi 1–1,5 kg	steam	200	-	200–220	55 - 75	2
Piščanec/pegatka/raca Kosi 500 g–1,5 kg	steam	200	-	200–220	40–60	3
Piščanec/puran/raca Celi 3 kg	steam	200	-	160–180	100–140	2
Jagnjetina/govedina/svinjina 1 kg	steam	200	-	170–190	60–100	3
Majhen kruh (80–100 g)	steam	200	-	200–220	30–45	3
Hlebec za sendvič v modelu za peko 300–500 g	steam	200	-	170–190	45–60	3
Štruca kruha 500 g–2 kg	steam	200	-	160–170	50–100	2
Francoske štruče 200–300 g	steam	200	-	200–220	30–45	3

Navedeni čas vključuje fazo predgretja: priporočamo, da živila vstavite v pečico in čas priprave nastavite ob zagonu funkcije.

FUNKCIJE							steam	steam	steam
	Klasično	Forced Air	Pica	Žar	Turbo Grill	ECO klasično	Ribe	Meso	Bread (Kruh)
PRIBOR									
	Rešetka	Posoda za peko ali tortni model na rešetki	Univerzalni pekač/prestrezni pekač ali posoda za peko na rešetki	Prestrezni pekač/originalni pekač	Prestrezni pekač/pekač z 200 ml vode				

Hotpoint

ARISTON

PREGLEDNICA ZA ZRAČNO CVRTJE

KATEGORIJA	RECEPT	FUNKCIJA	PREDLAGANA KOLIČINA	PREDGREVANJE	TEMPERATURA (°C)	TRAJANJE (MIN)	VIŠINA IN PRIBOR	
Zamrznjena živila	Zamrznjen pomfrit		500 - 700	✓	200	20-30	3 	1 
	Zamrznjeni deli piščanca		500 - 700	✓	200	15-20	4 	1 
	Ribje palčke		500 - 700	✓	220	15-20	4 	1 
Vegetables (Zelenjava)	Sveže panirane bučke		400	✓	200	15-20	4 	1 
	Domači krompirček		300 - 800	✓	200	25-40	4 	1 
	Mešana zelenjava		300 - 800	✓	200	20-35	4 	1 
Meso in ribe	Chicken Breast (Piščančje prsi)		1-4 cm	✓	200	20-50	4 	1 
	Piščančje perutničke		2300 - 800	✓	220	20-40	4 	1 
	Paniran kotlet		1-4 cm	✓	220	15-40	4 	1 
	Ribji file		1-4 cm	✓	200	15-25	4 	1 

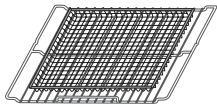

Opomba: poseben pekač za zračno cvrtje je treba vedno postaviti na rešetko.

Za pripravo svežih ali domačih živil olje enakomerno razporedite.

Predlagamo, da na 1. višino dodate prazen pekač za zbiranje morebitnih ostankov maščobe, ki se med pečenjem izločajo iz pekača za zračno cvrtje.

Za zagotovitev enakomernih rezultatov pečenja jed premešajte na polovici priporočenega časa pečenja.

ČIŠČENJE IN VZDRŽEVANJE

Pred vzdrževanjem ali čiščenjem se prepričajte, da se je pečica ohladila.

Ne uporabljajte parnih čistilcev.

Ne uporabljajte jeklenih gobic, abrazivnih čistilnih gobic ali abrazivnih/korozivnih čistilnih sredstev, saj bi ti lahko poškodovali površine aparata.

Uporabljajte zaščitne rokavice.

Pred vzdrževalnimi deli pečico vedno odklopite iz električnega omrežja.

ZUNANJE POVRŠINE

Površine čistite z vlažno krpo iz mikrovlaken. Če so površine zelo umazane, dodajte v vodo nekaj kapljic pH nevtralnega sredstva za pomivanje posode. Na koncu površine obrišite s suho krpo.

Ne uporabljajte korozivnih ali abrazivnih čistilnih sredstev. Če kateri koli od teh izdelkov nenamerno pride v stik s površino aparata, jo takoj očistite z vlažno krpo iz mikrovlaken.

NOTRANJE POVRŠINE

- Po vsaki uporabi naj se pečica najprej ohladi, šele nato jo očistite. To po možnosti storite, ko je še nekoliko topla, da odstranite obloge in madeže ostankov hrane. Da se morebiten kondenzat, ki nastane kot posledica priprave hrane z visoko vsebnostjo vode, posuši, počakajte, da se pečica popolnoma ohladi, in jo nato obrišite s krpo ali gobico.
- Če želite po pripravi steam·cook odstraniti preostali

vodni kamen iz dna votline, priporočamo, da votlino čistite z izdelki, ki jih nudi servisna služba (upoštevajte navodila, priložena izdelku). Čiščenje priporočamo najmanj vsakih 5 do 10 steam·cook ciklov priprave jedi v pečici.

- Če so na notranjih površinah trdovratni madeži, za optimalne rezultate čiščenja priporočamo samodejno funkcijo čiščenja. Izogibajte se vklopu čistilnega pirolitičnega cikla v prisotnosti ostankov vodnega kamna. Pred vklopom izvedite čiščenje vodnega kamna, kot je opisano zgoraj.
- Vrata je mogoče na preprost način odstraniti in znova namestiti, da si tako olajšate čiščenje stekla.
- Steklo na vratih očistite z ustreznim tekočim čistilnim sredstvom.

PRIBOR

Pribor po uporabi namočite v vodi z detergentom za posodo. Ko prijemate vroče kose pribora, uporabite zaščitne rokavice. Ostanke hrane lahko odstranite z ustrežno krtačo ali gobico.

DEMONTAŽA IN MONTAŽA VRAT

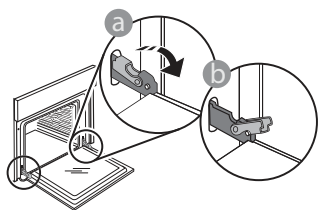

1. Da vrata demontirate, jih popolnoma odprite in zaporna vzvoda premaknite v položaj za sprostitev.

3. Vrata ponovno namestite tako, da jih pomaknete proti pečici; poravnajte kljuki tečajev z vpetjem in pričvrstite zgornji del v vpetje.

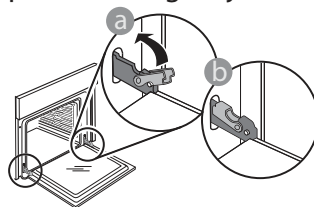

4. Spustite vrata in jih popolnoma odprite. Zaporna vzvoda spustite v prvotni položaj: prepričajte se, da ste ju spustili do konca.

Z nežnim pritiskom preverite, ali sta zaporna vzvoda v pravilnem položaju.

5. Poskusite zapreti vrata in preverite, da so poravnana z upravljalno ploščo. Če vrata niso poravnana, ponovite zgoraj opisane korake: če se vrata ne odpirajo in zapirajo pravilno, se lahko poškodujejo.

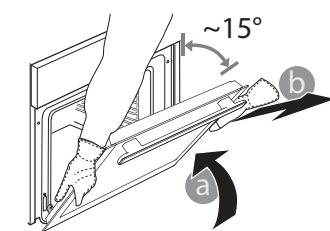

2. Vrata zaprite, kolikor je mogoče. Čvrsto primite vrata z obema rokama – ne držite jih za ročaj. Vrata boste lahko povsem preprosto demontirali, če jih še naprej zapirate in jih istočasno nekoliko vlečete

navzgor, dokler se ne sprostijo iz vpetja. Odložite vrata na stran in na mehko površino.

MENJAVA ŽARNICE V PEČICI

- Pečico izklopite iz električnega napajanja.
- Odvijte pokrov z luči, zamenjajte žarnico in pokrov ponovno privijte.
- Pečico ponovno priključite na električno omrežje.

Opomba: uporabite halogenske žarnice 25 W/230 V tipa G9, T300 °C. Žarnica v izdelku je izdelana posebej za gospodinjske aparate in ni primerna za splošno osvetlitev prostorov (Uredba ES 244/2009).

Žarnice so na voljo pri naši servisni službi. - Žarnic se ne dotikajte z golimi rokami, saj se lahko ob stiku s kožo poškodujejo. Pečice ne uporabljajte, dokler ne namestite pokrova žarnice.

ČIŠČENJE VRATNIH STEKEL

1. Ko vrata demontirate in odložite na mehko površino z ročajem navzdol, istočasno pritisnite na pritrdilni sponki in odstranite zgornji rob vrat tako, da ga povlečete proti sebi.

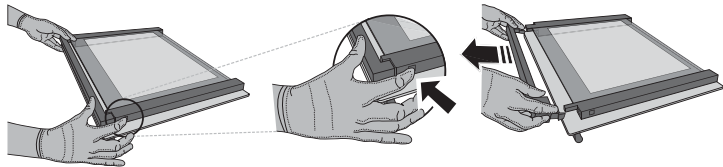

2. Z obema rokama dvignite in čvrsto držite notranje steklo, ga odstranite in položite na mehko površino, preden ga očistite.

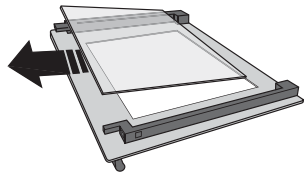

3. Ponovno namestite vmesno steklo (označeno z „1R“) pred ponovnim nameščanjem notranjega stekla: Za ustrezno ponovno namestitev notranjega stekla se prepričajte, da je v levem vogalu vidna črka „R“. V držali najprej vstavite dolgo stranico stekla, označeno z „R“, in steklo nato spustite v ustrezni položaj. Ta postopek ponovite za obe stekli.

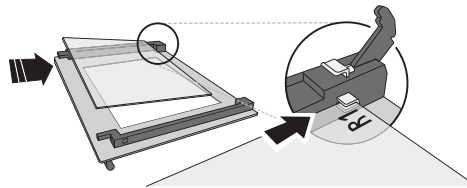

4. Ponovno namestite zgornji rob: če zaslišite klik, to pomeni, da se je rob pravilno zaskočil. Prepričajte se, da je tesnilo na pravem mestu, preden namestite vrata.

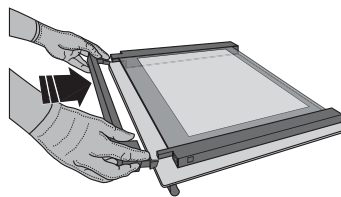

ODPRAVLJANJE TEŽAV

MOTNJA	MOŽEN VZROK	REŠITEV
Pečica ne deluje.	Izpad električne energije. Prekinitev napajanja.	Preverite, ali je v vtičnici električni tok in ali je pečica priklopljena na električno napajanje. Z izklopom in ponovnim vklopom pečice preverite, ali je napaka še vedno prisotna.
Na zaslonu je prikazana črka „F“, ki ji sledi številka ali črka.	Napaka pečice.	Obrnite se na najbližjo servisno službo in navedite številko, ki sledi črki „F“.
Na zaslonu je prikazano sporočilo „Vroče“ in izbrana funkcija se ne vklopi.	Temperatura je previsoka.	Predn vklopite funkcijo, pustite, da se pečica ohladi. Izberite drugo funkcijo.

Do pravih uporabe, standardne dokumentacije in dodatnih informacij o izdelkih lahko dostopate na naslednje načine:

- Uporaba QR-kode v vaši napravi
- z obiskom naše spletne strani docs.hotpoint.eu
- **Obrnete se lahko tudi na našo servisno službo** (telefonske številke so navedene v servisni knjižici). Ko stopite v stik z našo servisno službo, navedite kode, ki so zapisane na identifikacijski ploščici izdelka.

