

PP 40 12 PP 110 18-EC

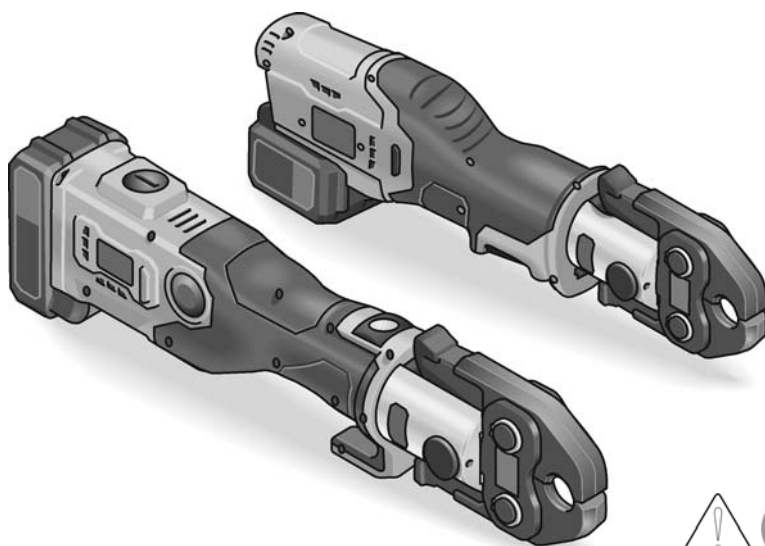

de	Originalbetriebsanleitung	5
en	Original operating instructions	15
fr	Notice d'instructions d'origine	24
it	Istruzioni per l'uso originali	34
es	Instrucciones de funcionamiento originales	44
pt	Instruções de serviço originais	54
nl	Originele gebruiksaanwijzing	64
da	Originale driftsvejledning	73
no	Originale driftsanvisningen	82
sv	Originalbruksanvisning	91
fi	Alkuperäinen käyttöohjekirja	100
el	Αυθεντικές οδηγίες χειρισμού	109
tr	Orijinal işletme kılavuzu	119
pl	Instrukcja oryginalna	128
hu	Eredeti üzemeltetési útmutató	138
cs	Originální návod k obsluze	148
sk	Originálny návod na obsluhu	157
hr	Originalna uputa za rad	166
sl	Izvirno navodilo za obratovanje	176
ro	Instrucțiuni de funcționare originale	186
bg	Оригинално упътване за експлоатация	196
ru	Оригинальная инструкция по эксплуатации	206
et	Originalaalkasutusjuhend	217
lt	Originali naudojimo instrukcija	227
lv	Lietošanas pamācības oriģināls	237
ar	ترجمة لإرشادات التشغيل الأصلية	252
	CE / UK	255

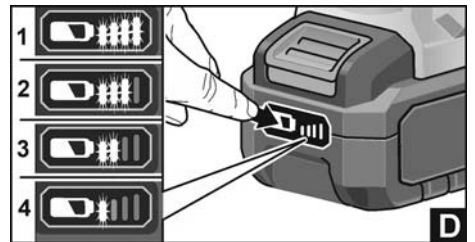

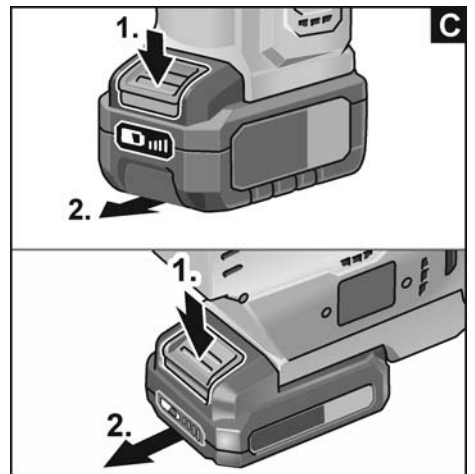
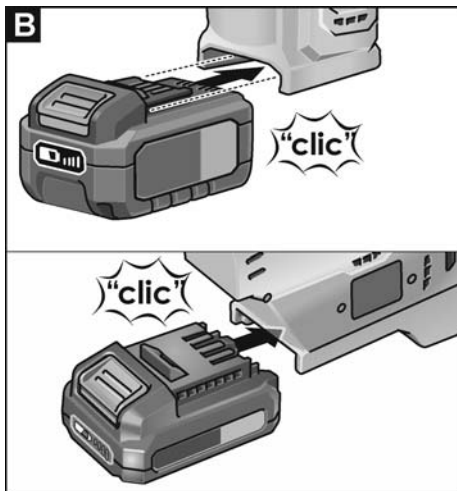
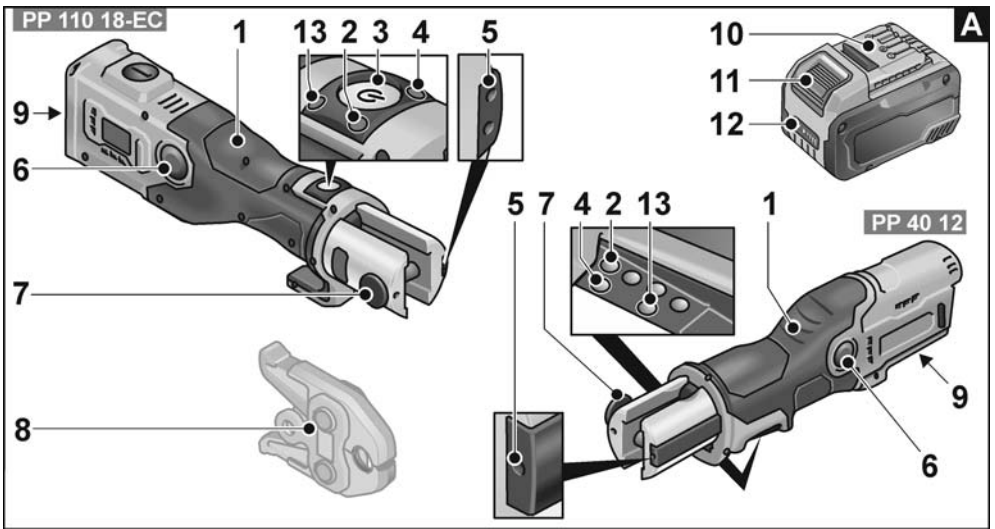
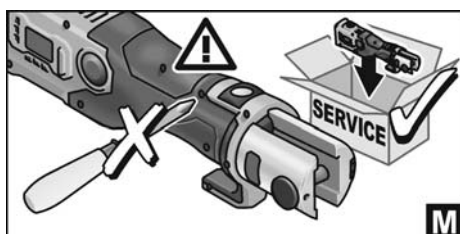
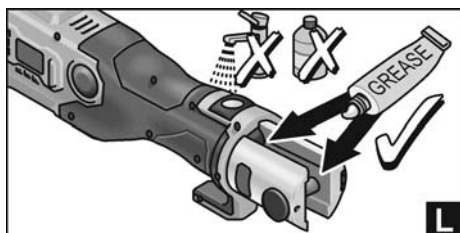
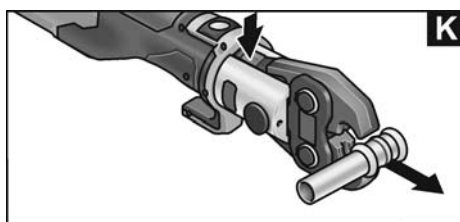
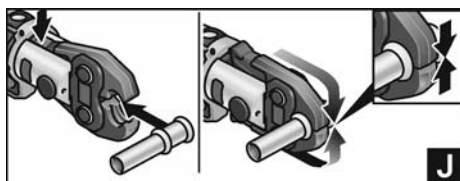
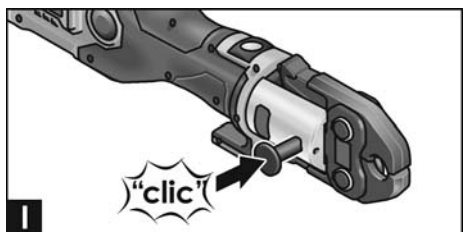
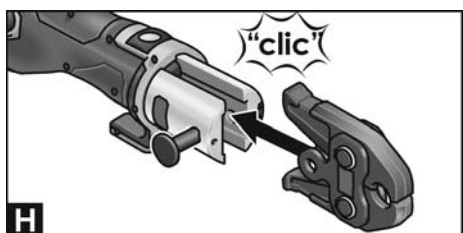
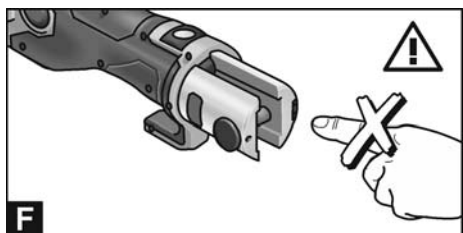
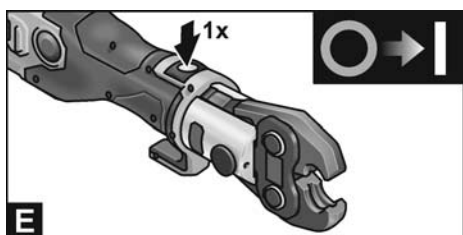









Inhalt





Verwendete Symbole 5
 Symbole am Produkt 5
 Zu Ihrer Sicherheit 5
 Geräusch und Vibration 7
 Auf einen Blick (Bild A). 9
 Technische Daten 8
 Gebrauchsanweisung 9
 Arbeitshinweise 10
 Wartung und Pflege 13
 Entsorgungshinweise 14
 Haftungsausschluss 14

Verwendete Symbole

-  **WARNUNG!**
Bezeichnet eine unmittelbar drohende Gefahr. Bei Nichtbeachten des Hinweises drohen Tod oder schwerste Verletzungen.
-  **VORSICHT!**
Bezeichnet eine möglicherweise gefährliche Situation. Bei Nichtbeachten des Hinweises drohen Verletzungen oder Sachschäden.
-  **HINWEIS**
Bezeichnet Anwendungstipps und wichtige Informationen.

Symbole am Produkt

-  Vor Inbetriebnahme Bedienungsanleitung lesen!
-  Warnung vor wegfliegenden Bruchstücken!
-  Schutzbrille tragen!
-  Wartungsaufkleber; gibt die nächste Wartung an.
-  Entsorgungshinweis für das Altgerät (siehe Seite 14)!

-  EIN/AUS
-  Vorsicht
-  Bluetooth
-  CE Kennzeichnung
-  UKCA Kennzeichnung

Zu Ihrer Sicherheit

-  **WARNUNG!**
Vor Gebrauch des Elektrowerkzeugs lesen und danach handeln:
 - die vorliegende Bedienungsanleitung,
 - die „Allgemeinen Sicherheitshinweise“ zum Umgang mit Elektrowerkzeugen im beigelegten Heft (Schriften-Nr.: 315915),
 - die für den Einsatzort geltenden Regeln und Vorschriften zur Unfallverhütung.*Dieses Elektrowerkzeug ist nach dem Stand der Technik und den anerkannten sicherheitstechnischen Regeln gebaut. Dennoch können bei seinem Gebrauch Gefahren für Leib und Leben des Benutzers oder Dritter bzw. Schäden an der Maschine oder an anderen Sachwerten entstehen. Das Elektrowerkzeug ist nur zu benutzen*
 - für die bestimmungsgemäße Verwendung,
 - in sicherheitstechnisch einwandfreiem Zustand.*Die Sicherheit beeinträchtigende Störungen umgehend beseitigen.*



Bestimmungsgemäße Verwendung

Die Akku-Rohrpresse PP 40 12/

PP 110 18-EC ist bestimmt

- für den gewerblichen Einsatz in Industrie und Handwerk,
- für den Einsatz von Pressbacken bzw. Zwischenbacken und Press-Schlingen,
- für das Verpressen von Rohren und Fittings, für die entsprechenden Pressbacken und Press-Schlingen.

Zur bestimmungsgemäßen Verwendung gehört die Einhaltung der Inspektions- und Wartungsbedingungen.

Sicherheitshinweise

WARNUNG!

Lesen Sie alle Sicherheitshinweise und Anweisungen. Versäumnisse bei der Einhaltung der Sicherheitshinweise und Anweisungen können elektrischen Schlag, Brand und/oder schwere Verletzungen verursachen.

Bewahren Sie alle Sicherheitshinweise und Anweisungen für die Zukunft auf.

Verletzungsgefahr durch wegfliegende Bruchstücke

WARNUNG!

Bei fehlerhafter Anwendung oder Benutzung von verschlissenen oder beschädigten Presswerkzeugen und Pressgeräten besteht Verletzungsgefahr durch wegfliegende Bruchstücke.

- **Presswerkzeuge und Pressgeräte dürfen nur durch eine Fachkraft verwendet werden.**
- **Wartung und Wartungsintervalle zwingend einhalten.**
- **Vor jedem Gebrauch die Presswerkzeuge und Pressgeräte auf Risse und sonstige Verschleißerscheinungen prüfen.**
- **Presswerkzeuge und Pressgeräte mit Materialrissen oder sonstigen Verschleißerscheinungen sofort ausmustern und nicht mehr verwenden.**

- **Presswerkzeuge und Pressgeräte nur in technisch einwandfreien Zustand verwenden.**
- **Nach fehlerhafter Anwendung Presswerkzeug und Pressgerät nicht mehr verwenden und durch eine autorisierte Fachwerkstatt überprüfen lassen.**
- **Abgenutzte Presswerkzeuge nicht mehr verwenden, sondern sofort tauschen.**
- **Für Transport und Lagerung Transportkoffer verwenden und die Presswerkzeuge und das Pressgerät in einem trockenen Raum aufbewahren.**
- **Beschädigungen sofort von einer autorisierten Fachwerkstatt überprüfen lassen.**
- **Sicherheitshinweise der verwendeten Reinigungs- und Korrosionsschutzmittel beachten.**
- **Verwenden Sie nur Original-Akkus mit der auf dem Typenschild Ihres Elektrowerkzeugs angegebenen Spannung.** Bei Gebrauch anderer Akkus, z. B. Nachahmungen, aufgearbeiteter Akkus oder Fremdfabrikaten, besteht die Gefahr von Verletzungen sowie Sachschäden durch explodierende Akkus.

Sicherheitshinweise zum Umgang mit Akku

- **Öffnen Sie den Akku nicht.** Es besteht die Gefahr eines Kurzschlusses.
- **Schützen Sie den Akku vor Hitze, z. B. auch vor dauernder Sonneneinstrahlung, Feuer, Wasser und Feuchtigkeit.** Es besteht Explosionsgefahr.
- **Bei Beschädigung und unsachgemäßem Gebrauch des Akkus können Dämpfe austreten.** Führen Sie Frischluft zu und suchen Sie bei Beschwerden einen Arzt auf. Die Dämpfe können die Atemwege reizen.
- **Bei falscher Anwendung kann Flüssigkeit aus dem Akku austreten.** Vermeiden Sie den Kontakt damit. Bei zufälligem Kontakt mit Wasser abspülen. Wenn die Flüssigkeit in die Augen kommt, nehmen Sie zusätzlich ärztliche Hilfe in Anspruch.

Austretende Akkufflüssigkeit kann zu Hautreizungen oder Verbrennungen führen.

- **Verwenden Sie FLEX Akkus nur in Verbindung mit FLEX Maschinen und FLEX Zubehören.** Nur so wird der Akku gegen gefährliche Überlastung geschützt.
- **Laden Sie die Akkus nur mit Ladegeräten auf, die vom Hersteller empfohlen werden.** Durch ein Ladegerät, das für eine bestimmte Art von Akkus geeignet ist, besteht Brandgefahr, wenn es mit anderen Akkus verwendet wird.
- **Durch spitze Gegenstände wie z. B. Nagel oder Schraubenzieher oder durch äußere Krafteinwirkung kann der Akku beschädigt werden.** Es kann zu einem internen Kurzschluss kommen und der Akku brennen, rauchen, explodieren oder überhitzen.

Weitere Sicherheitshinweise

- Nennspannung und Spannungsangabe auf dem Typschild muss übereinstimmen.

Geräusch und Vibration



HINWEIS

Werte für den A-bewertete Geräuschpegel sowie die Schwingungsgesamtwerte der Tabelle „Technische Daten“ entnehmen. Die Geräusch- und Schwingungswerte wurden entsprechend EN 62841 ermittelt.



VORSICHT!

Die angegebenen Messwerte gelten für neue Geräte. Im täglichen Einsatz verändern sich Geräusch- und Schwingungswerte.

Die angegebenen Schwingungs- und Geräuschemissionswerte wurden nach einem genormten Prüfverfahren nach EN62841 gemessen und können zum Vergleich mit anderen Geräten herangezogen werden.

Sie können auch zu einer vorläufigen Einschätzung der Belastung verwendet werden.



VORSICHT!

Die angegebenen Schwingungs- und Geräuschemissionswerte repräsentieren die hauptsächlichen Anwendungen des Gerätes. Wenn dieses für andere Anwendungen, mit abweichenden Einsatzwerkzeugen oder ungenügender Wartung eingesetzt wird, können sich die Schwingungs- und Geräuschemissionswerte unterscheiden. Dies kann deren Wirkung über den gesamten Arbeitszeitraum deutlich erhöhen.

Bei der Abschätzung der Belastung durch Schwingungen und Lärm sollten auch die Zeiten berücksichtigt werden, in denen das Elektrowerkzeug ausgeschaltet ist oder zwar läuft, aber keine tatsächliche Arbeit verrichtet wird. Dies kann deren Wirkung über den gesamten Arbeitszeitraum deutlich reduzieren.

Legen Sie zusätzliche Sicherheitsmaßnahmen zum Schutz des Bedieners vor den Auswirkungen von Schwingungen- und / oder Lärm fest, wie z. B.: Wartung des Werkzeugs und des Zubehörs, Warmhalten der Hände, Organisation der Arbeitsabläufe.



VORSICHT!

Bei einem Schalldruck über 85 dB(A) Gehörschutz tragen.

Technische Daten

Produkttyp		PP 40 12	PP 110 18-EC
Produkt		Akku-Rohrpresse	
Nennspannung	VDC	12	18
Leistungsaufnahme	W	240	450
Nennkraft	kN	19	32
Abmessungen (L x B x H)	mm	332x75x88	360x88x108
Gewicht (ohne Akku)	kg	1,6	2,4
Pressbereich - Kunststoff: - Metall:	mm	40 35	bis 110 mm Ø bis 54 mm Ø (bis 108 mm Ø systemabhängig)
Akku		AP 12/2,5 AP 12/4,0	AP 18/2,5 AP 18/5,0 AP 18/8,0
Gewicht Akku	kg	2,5 Ah: 0,26 4,0 Ah: 0,42	2,5 Ah: 0,42 5,0 Ah: 0,72 8,0 Ah: 1,10
erlaubte Ladegeräte		CA 12 CA 12/18 CA 18	
erlaubte Umgebungstemperatur - Betrieb: - Lagerung: - Ladevorgang:	°C	-10 - 40 < 50 4 - 40	
Schutzart		IP20	
A-bewerteter Geräuschpegel entsprechend EN 62841 (siehe „Geräusch und Vibration“):			
Schalldruckpegel L_{pA}	dB(A)	71,0	85,0
Schalleistungspegel L_{WA}	dB(A)	79,0	93,0
Unsicherheit K	db	3	
Schwingungsgesamtwert entsprechend EN 62841 (siehe „Geräusch und Vibration“):			
Emissionswert a_h	m/s^2	<2,5	
Unsicherheit K	m/s^2	2,5	
Funktechnologie		Bluetooth 4.0 smart	
Frequenzbereich	MHz	2402,0 - 2480,0	
Bluetooth, maximale Ausgangsleistung	dBm	1,8	

Auf einen Blick (Bild A)

In dieser Anleitung werden verschiedene Geräte beschrieben. Die Darstellung kann im Detail vom erworbenen Akku-Rohrpresse abweichen.

- 1 **Handgriff**
- 2 **LED grün - Betriebsstatus**
- 3 **Start-Taster**
- 4 **LED rot - Störung**
- 5 **LED-Arbeitslicht**
- 6 **Entlastungsknopf**
- 7 **Haltebolzen**
- 8 **Pressbacken/Zwischenbacken**
- 9 **Einschubschacht für Akku**
- 10 **Li-Ion-Akku (2,5 Ah/5,0 Ah/8,0 Ah)**
- 11 **Entriegelungstaste für Akku**
- 12 **Akkuzustands-Anzeige**
- 13 **LED blau - Bluetooth**

Gebrauchsanweisung



WARNUNG!

Vor allen Arbeiten an der Akku-Rohrpresse den Akku aus dem Gerät entnehmen.

Vor der Inbetriebnahme

Akku-Rohrpresse auspacken und auf Vollständigkeit der Lieferung und Transportschäden kontrollieren.



HINWEIS

Die Akkus sind bei Lieferung nicht vollständig geladen. Vor dem ersten Betrieb die Akkus vollständig laden. Siehe dazu Bedienungsanleitung des Ladegerätes.

Akku einsetzen/wechseln

Bild B:

- Geladenen Akku bis zum vollständigen Einrasten in die Akku-Rohrpresse eindrücken.

Bild C:

- Zum Entnehmen die Entriegelungstasten drücken (1.) und Akku herausziehen (2.).



VORSICHT!

Bei Nichtgebrauch die Kontakte des Akkus schützen. Lose Metallteile können die Kontakte kurzschließen, es besteht Explosions- und Brandgefahr!

Ladezustand des Akkus (Bild D)

- Durch Drücken der Taste kann an den LED der Akkuzustands-Anzeige der Ladezustand geprüft werden.

Die Anzeige erlischt nach 5 Sekunden.

Blinkt eine der LED, muss der Akku geladen werden. Wenn nach dem Drücken der Taste keine LED leuchtet, ist der Akku defekt und muss ersetzt werden.

Verhalten der Akku-Rohrpresse bei entlademem Akku

Zu Beginn einer Pressung wird überprüft, ob die Akkuladung ausreicht, um die Pressung zu beenden.

Ist dies nicht der Fall, startet die Akku-Rohrpresse nicht. Die grüne LED (2) blinkt. Blinkt die grüne LED (2) nach einer Pressung, ist diese Pressung noch ordnungsgemäß ausgeführt worden.

Vor der nächsten Pressung muss der Akku neu geladen werden.

Ein- und Ausschalten

Bild E:

- Zum Einschalten den Start-Taster 1x drücken. Die grüne LED leuchtet.
- Die Akku-Rohrpresse schaltet sich bei Nichtgebrauch nach ca. 30 s aus.

Hinweise für eine lange Akku-Lebensdauer



VORSICHT!

- Akkus niemals bei Temperaturen unter 0 °C bzw. über 40 °C laden.
- Akkus nicht in Umgebung mit hoher Luftfeuchtigkeit oder Umgebungstemperatur laden.
- Akkus und Ladegerät während des Ladevorgangs nicht bedecken.
- Netzstecker des Ladegeräts nach Ende des Ladevorgangs ziehen.

Während des Ladevorgangs erwärmen sich Akku und Ladegerät. Das ist normal!

Lithium-Ionen-Akkus weisen nicht den bekannten „Memory-Effekt“ auf. Trotzdem sollte ein Akku vor dem Aufladen vollständig entladen werden und der Ladevorgang immer vollständig abgeschlossen werden.

**HINWEIS**

- Beachten Sie die Anweisungen zum Laden des Akkus in der Bedienungsanleitung des Elektrowerkzeuges bzw. des Ladegerätes.
- Verkürzte Betriebszeiten nach dem Aufladen weisen auf Verschleiß des Akkus hin. Der Akku muss ersetzt werden.

Werden die Akkus längere Zeit nicht benutzt, Akkus teilweise geladen und kühl lagern.

Arbeitshinweise

Bild F:**VORSICHT!**

Quetschgefahr der Finger durch Betreiben der Akku-Rohrpresse ohne Pressbacke/Zwischenbacke.

Wenn keine Pressbacke/Zwischenbacke eingesetzt ist, können die Finger in den Gefahrenbereich gehalten werden. Durch Starten des Geräts können die Finger gequetscht werden.

- Akku-Rohrpresse nicht ohne Pressbacken betreiben.
- Finger nicht in den Gefahrenbereich halten.

**HINWEIS**

Die Akku-Rohrpresse ist nicht für den Dauerbetrieb geeignet. Nach 30 Minuten ununterbrochenem Betrieb muss eine kurze Pause von mindestens 15 Minuten eingelegt werden, damit die Akku-Rohrpresse abkühlen kann.

Pressbacke/Zwischenbacke einsetzen (Bild G - I)

- Den Haltebolzen lösen.
- Die Pressbacke/Zwischenbacke einsetzen.
- Den Haltebolzen wieder fest einschieben.

**HINWEIS**

Bei nicht korrekt eingeschobenem Haltebolzen startet die Akku-Rohrpresse nicht. Die grüne LED blinkt.

Verpressen (Bild J und K)

**VORSICHT!**

Quetschgefahr! Es besteht die Gefahr des Quetschens von Fingern und Händen.

- Keine Körper- oder Fremtteile während des Pressvorganges zwischen die Pressbacken halten.
- Die Backenhebel während des Pressvorganges nicht mit den Händen festhalten.
 - Prüfen, ob die Nennweite des Pressfittings mit der Nennweite der Pressbacke/Press-Schlinge übereinstimmt.
 - Zum Aufsetzen der Pressbacke/Press-Schlinge die Hinweise des Systemherstellers beachten.

Bei Verwendung einer Press-Schlinge: Die Zwischenbacke nach Angaben des Press-Schlingenherstellers an die Press-Schlinge setzen.

**HINWEIS**

Nach vollendeter Pressung darauf achten, dass die Pressbacke vollständig geschlossen ist.

Nach vollendeter Pressung darauf achten, dass bei der Press-Schlinge kein Spalt zwischen den Segmenten vorhanden ist. Ist die Akku-Rohrpresse ausgeschaltet, Den Start-Taster kurz betätigen, um die Akku-Rohrpresse zu aktivieren. Zum Pressen den Start-Taster erneut betätigen.

- Zum Starten den Start-Taster betätigen. Nach beendeter Pressung, bei Verwendung einer Press-Schlinge (Bild J-K):
 - zuerst die Zwischenbacke von der Press-Schlinge lösen.
 - dann die Pressbacke/Press-Schlinge vom Pressfitting lösen.

Pressautomatik

Die Pressautomatik gewährleistet stets eine vollständige Verpressung. Sie schaltet sich nach ca. 1 Sekunde ein. Nach dem Auslösen der Pressautomatik geht die grüne LED aus und der Pressvorgang läuft automatisch ab. Jetzt kann die Pressung nur noch durch Drücken und Halten des Entlastungsknopfs unterbrochen werden. Nach der vollständigen Pressung schaltet sich der Motor automatisch ab und die

grüne LED leuchtet wieder.

Wird der Start-Taster vor dem Einsetzen der Pressautomatik losgelassen, fährt der Kolben im Pressgerät in seine Ausgangslage zurück. Die Pressung wurde nicht durchgeführt. Der Pressvorgang muss erneut ausgelöst werden.

Entlastungsknopf

Der Pressvorgang kann jederzeit durch Drücken und Halten des Entlastungsknopfs unterbrochen werden. Der Kolben in der Akku-Rohrpresse fährt dadurch in seine Ausgangslage zurück.

Presstellenbeleuchtung

Durch Betätigen des Start-Tasters wird die Presstelle durch LEDs beleuchtet. Wird die Akku-Rohrpresse länger nicht benutzt, schalten sie und die LEDs ab.

Funkschnittstelle

Die Akku-Rohrpresse besitzt eine Funkschnittstelle.

Mit Hilfe der Funkschnittstelle und der App (FLEX Presscontrol) kann die Akku-Rohrpresse mit einem mobilen Endgerät, wie Smartphone, Tablet usw. (Android, iOS. Weitere Informationen unter www.flex-tools.com), verbunden werden.

Folgende Funktionen sind möglich:

- Akku-Rohrpresse auslesen
- Akku-Rohrpresse überprüfen
- Einstellungen vornehmen
- Baustellenberichte erstellen

Um eine Verbindung herzustellen, muss die Akku-Rohrpresse betriebsbereit sein und die App (FLEX Presscontrol) auf dem Endgerät installiert sein.



Die blaue LED blinkt. Die (FLEX Presscontrol) kann jetzt mit der App verbunden werden. (Informationen hierzu unter www.flex-tools.com)

Bei erfolgreicher Verbindung der Funkschnittstelle leuchtet die blaue LED. Diese geht aus, wenn bis zur ersten Pressung keine Verbindung zustande gekommen ist. Eine erneute Verbindung ist nur möglich, wenn die Akku-Rohrpresse ausgeschaltet war. Hierzu ist möglicherweise der Akku zu entnehmen. Soll keine Verbindung hergestellt werden, den Start-Taster erneut drücken und die Pressung durchführen.

Energiesparmodus

Wird die Akku-Rohrpresse länger nicht benutzt, schaltet es automatisch ab. Es leuchtet keine LED mehr. Zur Aktivierung der Akku-Rohrpresse den Start-Taster kurz betätigen.

Bedeutung der LED-Anzeige

LED-Anzeige	Zustand bzw. Ursache	Maßnahme
Grüne LED leuchtet.	Betriebsbereit	---
Grüne LED aus (während Verpressvorgang läuft).	Pressautomatik ist an; Pressgerät beendet den Pressvorgang automatisch.	---
Grüne LED blinkt.	Haltebolzen nicht korrekt geschlossen.	Haltebolzen einstecken bzw. Haltebolzen und Zylinder überprüfen.
Grüne LED blinkt. (Pressgerät fährt automatisch in Ausgangsstellung zurück.)	Haltebolzen hat sich gelöst!	Haltebolzen einstecken bzw. Haltebolzen und Zylinder überprüfen.  HINWEIS <i>Die Verpressung wurde eventuell nicht vollständig beendet, bitte überprüfen und ggf. wiederholen.</i>
Blaue LED blinkt.	Pressgerät ist verbindungsbereit.	Das Pressgerät kann mit der FLEX Presscontrol App verbunden werden.
Blaue LED leuchtet.	Pressgerät ist mit der FLEX Presscontrol App verbunden.	---
Rote LED blinkt.	Pressgerät außerhalb des Temperaturbereichs	Das Pressgerät funktioniert nur innerhalb des Temperaturbereiches von -10 bis +50°C. Wenn die rote LED blinkt, muss das Pressgerät in wärmere/kältere Umgebung gebracht werden. Das Pressgerät kann durch Leerfahrten erwärmt und auf Betriebstemperatur gebracht werden. Ist das Pressgerät zu warm, muss es durch eine Pause abgekühlt werden.
Rote LED leuchtet.	Gerätefehler	Start-Taster betätigen. Wenn das erfolglos ist, dann ist das Pressgerät defekt. Pressgerät an Fachwerkstatt senden.  HINWEIS <i>Die Verpressung wurde eventuell nicht vollständig beendet, bitte überprüfen und ggf. wiederholen.</i>
Rote und grüne LED blinken abwechselnd.	Wartungsintervall erreicht.	Das Pressgerät zur Wartung geben.

Wartung und Pflege



WARNUNG!

Vor allen Arbeiten am Elektrowerkzeug den Akku aus dem Gerät entnehmen.



HINWEIS

Auf dem Pressgerät wird die nächste Wartung angegeben. Diese Wartung muss mindestens alle 2 Jahre durchgeführt werden.

Reinigung (Bild L und M)



WARNUNG!

Kein Wasser oder flüssige Reinigungsmittel verwenden.

Schmierstellen

- siehe Bild L

Reparaturen

Reparaturen ausschließlich durch eine vom Hersteller autorisierte Kundendienstwerkstatt ausführen lassen.



HINWEIS

Die Schrauben am Gehäuse während der Garantiezeit nicht lösen.

Bei Nichtbeachtung erlöschen die Garantieverpflichtungen des Herstellers.

Ersatzteile und Zubehör

Weiteres Zubehör, insbesondere Einsatzwerkzeuge, den Katalogen des Herstellers entnehmen.

Explosionszeichnungen und Ersatzteillisten finden Sie auf unserer Homepage:

www.flex-tools.com

Transport

Lithium-Ionen-Batterien unterliegen den Anforderungen der Gefahrgutvorschriften. Der Transport dieser Batterien muss in Übereinstimmung mit den örtlichen, nationalen und internationalen Bestimmungen und Vorschriften erfolgen.

Die Benutzer können diese Batterien ohne weitere Auflagen auf der Straße transportieren.

Der gewerbliche Transport von Lithium-Ionen-Batterien durch Speditionen unterliegt jedoch den Vorschriften für den Transport von Gefahrgut.

Die Versandvorbereitungen und der Transport dürfen nur von entsprechend geschulten Personen durchgeführt werden. Der gesamte Vorgang muss professionell überwacht werden.

Beim Transport von wiederaufladbaren Batterien sind folgende Punkte zu beachten:

- Es ist sicherzustellen, dass die Batteriekontakte geschützt und isoliert sind, um Kurzschlüsse zu vermeiden.
- Es ist sicherzustellen, dass die Batterie in der Verpackung gegen Bewegungen gesichert ist.
- Beschädigte oder undichte Batterien dürfen nicht transportiert werden.

Weitere Informationen sind bei der Spedition erhältlich.



VORSICHT!

Akkus mit beschädigtem Gehäuse nicht versenden.

Entsorgungshinweise

Ausgediente Elektrowerkzeuge vor der Entsorgung unbrauchbar machen:

- netzbetriebene Elektrowerkzeuge durch Entfernen des Netzkabels,
- akkubetriebene Elektrowerkzeuge durch Entfernen des Akkus.



Nur für EU-Länder

Werfen Sie Elektrowerkzeuge nicht in den Hausmüll!

Gemäß Europäischer Richtlinie 2012/19/EU über Elektro- und Elektronik-Altgeräte und Umsetzung in nationales Recht müssen verbrauchte Elektrowerkzeuge getrennt gesammelt und einer umweltgerechten Wiederverwertung zugeführt werden.



Rohstoffrückgewinnung statt Müllentsorgung.

Gerät, Zubehör und Verpackung sollten einer umweltgerechten Wiederverwertung zugeführt werden. Zum sortenreinen Recycling sind Kunststoffteile gekennzeichnet.



WARNUNG!

*Akkus/Batterien nicht in den Hausmüll, ins Feuer oder ins Wasser werfen.
Ausgediente Akkus nicht öffnen.*

Nur für EU-Länder:

Gemäß Richtlinie 2006/66/EG müssen defekte oder verbrauchte Akkus/Batterien recycelt werden.



HINWEIS

Über Entsorgungsmöglichkeiten beim Fachhändler informieren!

Haftungsausschluss

Der Hersteller und sein Vertreter haften nicht für Schäden und entgangenen Gewinn durch Unterbrechung des Geschäftsbetriebes, die durch das Produkt oder die nicht mögliche Verwendung des Produktes verursacht wurden.

Der Hersteller und sein Vertreter haften nicht für Schäden, die durch unsachgemäße Verwendung oder in Verbindung mit Produkten anderer Hersteller verursacht wurden.

Contents

Symbols used in this manual	15
Symbols on the product	15
Important safety information.	15
Noise and vibration	17
Overview (Fig. A)	19
Technical data	18
Instructions for use	19
Operating instructions	20
Maintenance and care	22
Disposal information.	23
Exemption from liability	23

Symbols used in this manual



WARNING!

Denotes impending danger. Non-observance of this warning may result in death or extremely severe injuries.



CAUTION!

Denotes a potentially hazardous situation. Non-observance of this warning may result in injury or damage to property.



NOTE

Denotes hints on use and important information.

Symbols on the product



Before switching on, read the operating manual.



Warning of flying fragments!



Wear safety glasses.



Maintenance sticker; indicates the next maintenance.



Disposal information for the old tool (see page 23).



ON/OFF



Caution



Bluetooth



CE label



UKCA label

Important safety information



WARNING!

Before using the power tool, read the following and act accordingly:

- This operating manual,
- the "General safety instructions" on the handling of power tools in the enclosed booklet (leaflet no.: 315915),
- the currently valid site rules and regulations for the prevention of accidents.

This power tool has been built using state-of-the-art technology in accordance with generally accepted rules of safety. In spite of this, the power tool may pose a danger to life and limb for the user or a third party when in use, or the power tool or other items could become damaged. The power tool may be operated only

- for its intended use,
- in perfect working order.

Faults which compromise safety must be repaired immediately.

Intended use

The PP 40 12/PP 110 18-EC cordless tube press is intended

- for commercial use in trade and industry,
- for the use of pressing jaws or intermediate jaws and press collars,
- for the pressing of tubes and fittings, for the corresponding pressing jaws and press collars.

Intended use includes compliance with the inspection and maintenance conditions.

Safety instructions

WARNING!

Read all safety warnings, instructions, illustrations, and specifications provided with this power tool. Failure to follow all instructions listed below may result in electric shock, fire and/or serious injury. Save all warnings and instructions for future reference.

Risk of injury from flying fragments

WARNING!

In the event of incorrect application or use of worn or damaged pressing tools and pressing devices, there is a risk of injury from flying fragments.

- Pressing tools and pressing devices may only be used by a specialist.
- It is essential for maintenance to be performed and maintenance intervals to be complied with.
- Check the pressing tools and pressing devices for cracks and other signs of wear before each use.
- Immediately discard pressing tools and pressing devices with material cracks or other signs of wear, and do not continue to use them.
- Only use pressing tools and pressing devices that are in perfect working order.
- Do not continue to use the pressing tool and pressing device after incorrect application, and have them checked by an authorised repair shop.
- Do not continue to use worn pressing tools, but rather replace them immediately.
- Use a carrying case for transport and storage, and keep the pressing tools and the pressing device in a dry room.
- Have any damage checked immediately at an authorised repair shop.

- **Observe the safety instructions for the cleaning agents and anti-corrosion agents used.**
- **Use only original batteries with the voltage indicated on the identification plate of your power tool.** The use of other batteries, e.g. imitations, reconditioned batteries or other makes, means that there is a risk of injury and material damage due to exploding batteries.

Safety instructions for handling batteries

- **Do not open the battery.** Risk of a short circuit.
- **Protect the battery against heat, including prolonged sunshine, and against fire, water and moisture.** Risk of explosion.
- **A damaged or incorrectly used battery may result in the emission of fumes.** Ensure a supply of fresh air and consult a doctor if you feel unwell. The fumes may irritate the respiratory tracts.
- **Liquid may leak out of the battery if the battery is used incorrectly. Avoid contact with such liquid. In the event of accidental contact, rinse with water. If liquid gets into the eyes, seek medical attention as well.** Liquid ejected from the battery may cause irritation or burns.
- **Use FLEX rechargeable batteries only in conjunction with FLEX tools and FLEX accessories.** Only in this way is the rechargeable battery protected against dangerous overloads.
- **Recharge batteries using only chargers recommended by the manufacturer.** A charger that is suitable for one type of battery may create a fire hazard if used with another battery.
- **The battery could be damaged by pointed objects such as nails or screwdrivers, or by force exerted on it externally.** This may give rise to an internal short circuit, causing the battery to burn, smoke, explode or overheat.

Additional safety instructions

- The nominal voltage must match the voltage specification on the identification plate.

Noise and vibration

NOTE

Values for the A-rated noise level as well as vibration total values can be gleaned from the "Technical data" table.

The noise and vibration values have been determined in accordance with EN 62841.

CAUTION!

The specified measured values apply to new power tools. Daily use causes the noise and vibration values to change.

The declared vibration and noise emission values were measured according to a standardised test procedure in accordance with EN62841 and can be used for comparison with other power tools.

They may also be used in a preliminary assessment of exposure.

CAUTION!

The declared vibration and noise emission values represent the main applications of the product. If it is used for other applications, with different tools or insufficient maintenance, the vibration and noise emission values may differ. This can significantly increase their effect over the total working period.

When estimating the exposure level to vibrations and noise, the times when the power tool is switched off or is running but no actual work is being carried out should also be taken into account. This can significantly reduce their effect over the entire working period.

Establish additional safety measures to protect the operator from the effects of vibration and/or noise, such as Maintaining the tool and accessories, keeping hands warm, organising work patterns.

CAUTION!

Wear ear defenders at a sound pressure over 85 dB(A).

Technical data

Product type		PP 40 12	PP 110 18-EC
Product		Cordless tube press	
Nominal voltage	VDC	12	18
Power input	W	240	450
Nominal force	kN	19	32
Dimensions (L x W x H)	mm	332x75x88	360x88x108
Weight (without battery)	kg	1.6	2.4
Pressing area - Plastic: - Metal:	mm	40 35	Up to 110 mm dia. Up to 54 mm dia. (Up to 108 mm dia., depending on the system)
Battery		AP 12/2.5 AP 12/4.0	AP 18/2.5 AP 18/5.0 AP 18/8.0
Weight of battery	kg	2.5 Ah: 0.26 4.0 Ah: 0.42	2.5 Ah: 0.42 5.0 Ah: 0.72 8.0 Ah: 1.10
Permitted chargers		CA 12 CA 12/18 CA 18	
Permitted ambient temperature - Operation: - Storage: - Charging process:	°C	-10 to 40 < 50 4 to 40	
Protection class		IP20	
A-weighted sound pressure level according to EN 62841 (see "Noise and vibration"):			
Sound pressure level L_{pA}	dB(A)	71.0	85.0
Sound power level L_{WA}	dB(A)	79.0	93.0
Uncertainty K	dB	3	
Vibration total value in accordance with EN 62841 (see "Noise and vibration"):			
Emission value a_h	m/s^2	<2.5	
Uncertainty K	m/s^2	2.5	
Radio technology		Bluetooth 4.0 smart	
Frequency range	MHz	2402.0–2480.0	
Bluetooth, maximum output power	dBm	1.8	

Overview (Fig. A)

Different devices are described in these instructions. The illustrated cordless tube press may differ in detail from the one which you purchased.

- 1 **Handle**
- 2 **LED green – operating status**
- 3 **Start button**
- 4 **LED red – fault**
- 5 **LED worklight**
- 6 **Release button**
- 7 **Retaining bolt**
- 8 **Pressing jaws/intermediate jaws**
- 9 **Slot for battery**
- 10 **Li-ion battery (2.5 Ah/5.0 Ah/8.0 Ah)**
- 11 **Battery release button**
- 12 **State of charge indicator**
- 13 **LED blue – Bluetooth**

Instructions for use



WARNING!

Remove the battery before carrying out any work on the cordless tube press.

Before initial operation

Unpack the cordless tube press and check that there are no missing or damaged parts.



NOTE

The batteries are not fully charged on delivery. Prior to initial operation, charge the batteries fully. Refer to the charger operating manual.

Inserting/changing the battery

Fig. B:

- Push the charged battery into the cordless tube press until it engages fully.

Fig. C:

- To remove, press the release buttons (1.) and pull out the battery (2.).



CAUTION!

When the device is not in use, protect the battery contacts. Loose metal parts may short-circuit the contacts; risk of explosion and fire!

Battery charge level (Fig. D)

- Press the button to check the charge level via the battery charge indicator LEDs.

The indicator goes out after five seconds.

If one of the LEDs flashes, the battery must be recharged. If none of the LEDs light up after the button is pressed, the battery is faulty and must be replaced.

Behaviour of the cordless tube press when the battery is discharged

At the start of a pressing operation, the system checks whether the battery charge is sufficient to complete the pressing operation.

If this is not the case, the cordless tube press will not start. The green LED (2) flashes.

If the green LED (2) flashes after a pressing operation, this pressing operation has still been carried out correctly.

The battery must be recharged before the next pressing operation.

Switching on and off

Fig. E:

- Press the start button once to switch on. The green LED lights up.
- The cordless tube press switches off after approx. 30 s if it is not being used.

Tips for a long battery service life



CAUTION!

- *Never charge batteries at temperatures below 0 °C or above 40 °C.*
- *Do not charge batteries in environments with high air humidity or ambient temperature.*
- *Do not cover batteries and the charger during the charging process.*
- *Pull out the charger mains plug at the end of the charging process.*

The battery and charger heat up during the charging process. This is perfectly normal! Lithium-ion batteries do not exhibit the established "memory effect". Nevertheless, a battery should be completely discharged before charging, and the charging process should always be fully completed.

i NOTE

- Follow the instructions for charging the battery in the operating instructions for the power tool and the battery charger.
- Reduced operating times after recharging indicate battery wear. The battery must be replaced.

If batteries are not used for an extended period of time, store them partially charged in a cool place.

Operating instructions

Fig. F:**CAUTION!**

Risk of crushing fingers when operating the cordless tube press without a pressing jaw/intermediate jaw.

If no pressing jaw/intermediate jaw is inserted, fingers may be left in the hazard area. Your fingers may be crushed when the device is started.

- Do not operate the cordless tube press without pressing jaws.
- Do not leave your fingers in the hazard area.

**NOTE**

The cordless tube press is not suitable for continuous operation. After 30 minutes of uninterrupted operation, a short break of at least 15 minutes must be taken so that the cordless tube press can cool down.

Inserting the pressing jaw/intermediate jaw (Fig. G–I)

- Loosen the retaining bolt.
- Insert the pressing jaw/intermediate jaw.
- Push the retaining bolt back in firmly.

**NOTE**

The cordless tube press will not start if the retaining bolt is not pushed in correctly. The green LED flashes.

Pressing (Fig. J and K)

**CAUTION!**

Risk of crushing! There is a risk of crushing of fingers and hands.

- Do not allow any body parts or foreign objects between the pressing jaws during the pressing process.
- Do not hold the jaw lever with your hands during the pressing process.
 - Check whether the nominal diameter of the press fitting matches the nominal diameter of the pressing jaw/press collar.
 - Follow the system manufacturer's instructions for fitting the pressing jaw/press collar.

When using a press collar: Place the intermediate jaw on the press collar according to the press collar manufacturer's instructions.

**NOTE**

Once pressing is complete, ensure that the pressing jaw is fully closed.

Once pressing is complete, ensure that there is no gap between the segments in the press collar.

If the cordless tube press is switched off, press the start button briefly to activate the cordless tube press. Push the start button again for the pressing operation.

■ Push the start button to start. Once pressing is complete, when using a press collar (Fig. J-K):

- First, detach the intermediate jaw from the press collar.
- Then detach the pressing jaw/press collar from the press fitting.

Automatic pressing system

The automatic pressing system guarantees complete pressing at all times. It switches on after approx. 1 second. Once the automatic pressing system has been triggered, the green LED goes off and the pressing process runs automatically. The pressing operation can now only be interrupted by pressing and holding the release button. Once pressing is complete, the motor switches off automatically and the green LED lights up again.

If the start button is released before the automatic pressing system is used, the piston in the pressing device returns to its starting position. Pressing was not carried out. The pressing process must be triggered again.

Release button

The pressing process can be interrupted at any time by pressing and holding the release button. This causes the piston in the cordless tube press to return to its starting position.

Pressing point lighting

When the start button is pressed, the pressing point is illuminated by LEDs. If the cordless tube press is not used for a prolonged period of time, it and the LEDs switch off.

Wireless interface

The cordless tube press has a wireless interface.

Using the wireless interface and the app (FLEX Presscontrol), the cordless tube press can be connected to a mobile end device such as a smartphone, tablet, etc. (Android, iOS; further information at www.flex-tools.com).

The following functions are possible:

- Reading out the cordless tube press
- Checking the cordless tube press
- Applying settings
- Creating construction site reports

To establish a connection, the cordless tube press must be ready for operation and the app (FLEX Presscontrol) must be installed on the end device.

The blue LED flashes. The (FLEX Presscontrol) can now be connected with the app. (Information on this can be found at www.flex-tools.com)

If the wireless interface is successfully connected, the blue LED lights up. This switches off if no connection has been established by the time the first pressing operation takes place. Reconnection is only possible if the cordless tube press was switched off. The battery may need to be removed for this purpose.

Should no connection be established, press the start button again and perform the pressing operation.

Power saving mode

If the cordless tube press is not used for a prolonged period of time, it switches off automatically. The LED no longer lights up. Briefly press the start button to activate the cordless tube press.

Meaning of the LED indicator

LED indicator	Status or cause	Action
Green LED lights up.	Ready for operation	---
Green LED off (while pressing process is running).	Automatic pressing system is on; pressing device ends the pressing process automatically.	---
Green LED flashes.	Retaining bolt not closed correctly.	Insert retaining bolt or check retaining bolt and cylinder.
Green LED flashes. (The pressing device automatically returns to the starting position.)	Retaining bolt has come loose.	Insert retaining bolt or check retaining bolt and cylinder.  NOTE <i>Pressing may not have been fully completed, please check and repeat if necessary.</i>
Blue LED flashes.	Pressing device is ready for connection.	The pressing device can be connected to the FLEX Presscontrol app.
Blue LED lights up.	Pressing device is connected to the FLEX Presscontrol app.	---

LED indicator	Status or cause	Action
Red LED flashes.	Pressing device outside the temperature range	The pressing device only works within the temperature range of -10 to +50 °C. If the red LED flashes, the pressing device must be moved to a warmer/cooler environment. The pressing device can be warmed up and brought to operating temperature by means of empty runs. If the pressing device is too hot, it must be cooled down by taking a break.
Red LED lights up.	Device error	Press the start button. If this is unsuccessful, then the pressing device is defective. Send the pressing device to a repair shop. i NOTE <i>Pressing may not have been fully completed, please check and repeat if necessary.</i>
The red and green LEDs flash alternately.	Maintenance interval reached.	Send the pressing device for maintenance.

Maintenance and care



WARNING!

Remove the battery before carrying out any work on the power tool.



NOTE

The date of the next service is indicated on the pressing device. This service must be performed at least every 2 years.

Cleaning (Fig. L and M)



WARNING!

Do not use water or liquid cleaning agents.

Lubrication point

- See Fig. L

Repairs

Repairs may be carried out only by a customer service centre authorised by the manufacturer.



NOTE

During the warranty period, do not loosen the screws on the housing. Failure to comply with this requirement will invalidate any claims under the manufacturer's warranty.

Spare parts and accessories

For other accessories, in particular insertion tools, please refer to the manufacturer's catalogues.

Exploded drawings and spare parts lists can be found on our homepage:

www.flex-tools.com

Transport

Lithium-ion batteries are subject to the Dangerous Goods Legislation requirements.

Transportation of those batteries has to be done in accordance with local, national and international provisions and regulations.

Users may transport these batteries by road without further requirements.

The commercial transportation of lithium-ion batteries by shipping companies is subject to the regulations for the transportation of dangerous goods.

Shipping preparations and transportation may only be carried out by appropriately trained persons.

The entire process must be professionally supervised.

The following points must be observed when transporting rechargeable batteries:

- Ensure that the battery contact terminals are protected and insulated to prevent short circuits.

- Ensure that the battery pack is secured against movements inside the packaging.
- Damaged or leaking batteries must not be transported.

Contact your shipping company for further information.



CAUTION!

Do not post batteries which have a damaged housing.

Disposal information

End-of-life power tools must be rendered inoperable before disposal.

- *For mains-operated power tools, remove the mains cable.*
- *For battery-operated power tools, remove the battery.*



EU countries only
Do not dispose of power tools in the household waste!

In accordance with European Directive 2012/19/EU on Waste Electrical and Electronic Equipment and its incorporation into national law, end-of-life power tools must be collected separately and recycled in an environmentally friendly manner.



Recycling raw materials instead of waste disposal.

The device, accessories and packaging should be recycled in an environmentally friendly manner. Plastic parts are identified for recycling according to material type.



WARNING!

Do not throw batteries into the household waste, into a fire or into water. Do not open end-of-life batteries.

EU countries only:

In accordance with Directive 2006/66/EC, defective or used batteries must be recycled.



NOTE

Please ask your dealer about disposal options.

Exemption from liability

The manufacturer and his representative are not liable for any damage and lost profit due to interruption in business caused by the product or by an unusable product. The manufacturer and his representative are not liable for any damage which was caused by improper use of the product or by use of the product with products from other manufacturers.

Table des matières

Symboles utilisés	24
Symboles sur le produit	24
Pour votre sécurité	24
Bruits et vibrations	26
Vue d'ensemble (illustration A)	28
Caractéristiques techniques	27
Instructions d'utilisation	28
Consignes	29
Maintenance et nettoyage	32
Consignes pour la mise au rebut	32
Exclusion de responsabilité	33

Symboles utilisés

AVERTISSEMENT !

Ce symbole prévient d'un danger imminent. Le non-respect des consignes mentionnées entraîne un danger de mort ou un risque de blessures très graves.

PRUDENCE !

Ce symbole désigne une situation potentiellement dangereuse. Le non-respect des consignes mentionnées entraîne un risque de blessures ou de dommages matériels.

REMARQUE

Ce symbole indique des conseils d'utilisation et des informations importantes.

Symboles sur le produit



Avant la mise en service, lire la notice d'instructions !



Mise en garde contre la projection de fragments !



Porter des lunettes de protection !



Autocollant de maintenance ; indique la prochaine intervention de maintenance.



Consignes pour la mise au rebut de l'ancien appareil (voir page 32) !



MARCHE/ARRÊT



Prudence



Bluetooth



Marquage CE



Marquage UKCA

Pour votre sécurité

AVERTISSEMENT !

A lire avant d'utiliser cet outil électroportatif, puis à appliquer :

- la présente notice d'instructions,
- les « Consignes générales de sécurité » régissant l'emploi des appareils électroportatifs et réunies dans le fascicule ci-joint (référence : 315915),
- les règles et prescriptions pour la prévention contre les accidents en vigueur sur le site d'utilisation.

Cet outil électroportatif a été fabriqué selon l'état actuel de la technique et les règles techniques de sécurité reconnues.

Toutefois, son utilisation peut entraîner un danger de mort et un risque de blessures graves pour l'utilisateur ou les tiers, un risque de dommages de la machine ou d'autres pertes matérielles. Cet outil électroportatif doit uniquement être utilisé

- qu'à des fins conformes à l'usage prévu,
- dans un parfait état technique et de sécurité.

Éliminer immédiatement tout dérangement susceptible de compromettre la sécurité.

Utilisation conforme

La sertisseuse sans fil PP 40 12/ PP 110 18-EC est conçue

- pour les utilisations professionnelles dans l'industrie et l'artisanat,

- pour l'utilisation de mâchoires monobloc ou de mâchoires mères et de matrices,
- pour le sertissage de tuyaux et raccords, pour les mâchoires et les matrices appropriées.

L'utilisation conforme englobe le respect des conditions d'inspection et de maintenance.

Consignes de sécurité



AVERTISSEMENT !

Lire l'intégralité des consignes de sécurité et instructions. Le non-respect des consignes d'avertissement et instructions entraîne un risque d'électrocution, d'incendie et / ou de blessures graves.

Conserver toutes les consignes de sécurité et instructions dans un endroit sûr pour pouvoir les consulter ultérieurement.

Risque de blessures dues à des fragments projetés



AVERTISSEMENT !

Tout usage incorrect de même que l'utilisation d'outils et d'appareils de sertissage usés ou endommagés entraînent un risque de blessures dues à des fragments projetés.

- L'utilisation d'outils et d'appareils de sertissage est réservée aux personnes qualifiées.
- Respecter impérativement les consignes et intervalles de maintenance.
- Avant l'utilisation, vérifier que les outils et appareils de sertissage ne présentent pas de fissures ou d'autres signes d'usure.
- Retirer immédiatement du matériel de travail les outils et appareils de sertissage présentant des fissures ou d'autres signes d'usure et cesser de les utiliser.
- Utiliser uniquement des outils et appareils de sertissage en parfait état technique.

- Après toute erreur d'utilisation, cesser d'utiliser l'outil et l'appareil de sertissage et les faire contrôler par un atelier spécialisé agréé.
- Remplacer immédiatement les outils de sertissage usés et ne plus les utiliser.
- Pour le transport et le stockage, utiliser le coffret de transport et conserver les outils et l'appareil de sertissage dans un local sec.
- Faire contrôler immédiatement tout dommage par un atelier spécialisé agréé.
- Respecter les consignes de sécurité des nettoyeurs et produits anticorrosion utilisés.
- Utilisez uniquement des batteries d'origine dont la tension correspond à celle qui est notée sur la plaque signalétique de votre outil électroportatif. L'utilisation d'autres batteries, par ex. contrefaçons, batteries recyclées ou d'autres marques entraîne un risque de blessures ou de dommages provoqués par l'explosion de la batterie.

Consignes de sécurité pour le maniement des accumulateurs

- N'ouvrez pas l'accumulateur. Risque de court-circuit.
- Protégez la batterie de la chaleur, par exemple d'une exposition prolongée au soleil, du feu, de l'eau et de l'humidité. Il y a un risque d'explosion.
- Des vapeurs peuvent se dégager en cas d'endommagement ou d'utilisation non conforme de l'accumulateur. Faites entrer de l'air frais et consultez un médecin en cas de troubles. Les vapeurs peuvent irriter les voies respiratoires.
- En cas d'utilisation abusive, du liquide peut sortir de l'accumulateur. Évitez tout contact avec ce liquide. En cas de contact accidentel, rincez soigneusement avec de l'eau. Au cas où le liquide rentrerait dans les yeux, consultez en plus un médecin. Le liquide éjecté de la batterie peut entraîner des irritations de la peau ou des brûlures.

- **N'utilisez les batteries FLEX qu'en combinaison avec les machines FLEX et les accessoires FLEX.** C'est la seule façon de protéger les batteries contre les surcharges dangereuses.
- **Ne chargez les accumulateurs qu'avec des chargeurs recommandés par le fabricant.** Un chargeur approprié à un type spécifique d'accumulateur peut engendrer un risque d'incendie lorsqu'il est utilisé avec d'autres accumulateurs.
- **Des objets pointus (par ex. un clou ou un tournevis) ou l'action d'une force extérieure peuvent endommager l'accu.** Un court-circuit interne risque de se produire et la batterie risque de brûler, fumer, exploser ou surchauffer.

Autres consignes de sécurité

- La tension nominale et la tension indiquée sur la plaque signalétique doivent correspondre.

Bruits et vibrations



REMARQUE

Les valeurs du niveau sonore pondéré A ainsi que les valeurs totales des vibrations figurent dans le tableau « Caractéristiques techniques ».

Les niveaux sonores et vibratoires ont été déterminés selon EN 62841.



PRUDENCE !

Les valeurs de mesure indiquées s'appliquent aux appareils neufs. Au cours d'une utilisation quotidienne, les valeurs de bruit et de vibrations varient.

Les niveaux sonores et vibratoires indiqués ont été déterminés selon un procédé de contrôle standardisé par la norme EN62841 et peuvent servir à la comparaison avec d'autres appareils.

Ils peuvent également être utilisés pour une estimation provisoire de la contrainte.

PRUDENCE !

Les niveaux sonores et vibratoires indiqués se réfèrent aux applications principales de l'appareil. Si celui-ci est utilisé à d'autres fins, avec des outils amovibles différents ou si sa maintenance est insuffisante, les niveaux sonores et vibratoires peuvent diverger. Cela peut augmenter nettement leurs effets sur l'ensemble de la période de travail.

Lors de l'estimation précise de la contrainte par les vibrations et bruits, il est également important de prendre en comptes les temps pendant lesquels l'appareil est éteint ou pendant lesquels il est certes allumé, mais non utilisé. Cela peut réduire nettement les effets des contraintes sur l'ensemble de la période de travail.

Pour protéger l'utilisateur contre les effets des vibrations et / ou bruits, définissez des mesures de sécurité supplémentaires, p. ex. : Maintenance de l'outil et des accessoires, maintien des mains au chaud, organisation des séquences de travail.



PRUDENCE !

Veuillez porter un casque antibruit lorsque la pression sonore dépasse 85 dB(A).

Caractéristiques techniques

Type de produit		PP 40 12	PP 110 18-EC
Produit		Sertisseuse sans fil	
Tension nominale	V	12	18
Puissance absorbée	W	240	450
Force nominale	kN	19	32
Dimensions (L x l x H)	mm	332x75x88	360x88x108
Poids (sans accu)	kg	1,6	2,4
Plage de sertissage - Matière synthétique : - Métal :	mm	40 35	jusqu'à un Ø de 110 mm jusqu'à un Ø de 54 mm (jusqu'à un Ø de 108 mm en fonction du système)
Batterie		AP 12/2,5 AP 12/4,0	AP 18/2,5 AP 18/5,0 AP 18/8,0
Poids batterie	kg	2,5 Ah : 0,26 4,0 Ah : 0,42	2,5 Ah : 0,42 5,0 Ah : 0,72 8,0 Ah : 1,10
Chargeurs autorisés		CA 12 CA 12/18 CA 18	
Température ambiante autorisée - Fonctionnement : - Stockage : - Recharge :	°C	-10 - 40 < 50 4 - 40	
Indice de protection		IP20	
Niveau sonore pondéré A selon EN 62841 (voir « Bruits et vibrations ») :			
Niveau de pression sonore L_{pA}	dB(A)	71,0	85,0
Niveau de puissance sonore L_{WA}	dB(A)	79,0	93,0
Marge d'incertitude K	db	3	
Valeur totale des vibrations selon EN 62841 (voir « Bruits et vibrations ») :			
Valeur émissive a_h	m/s^2	<2,5	
Marge d'incertitude K	m/s^2	2,5	
Technologie sans fil		Bluetooth 4.0 smart	
Plage de fréquence	MHz	2402,0 - 2480,0	
Bluetooth, puissance de sortie maximale	dBm	1,8	

Xue d'ensemble (illustration A)

Cette notice d'instructions décrit différents appareils. Dans le détail, les descriptions peuvent différer de la sertisseuse sans fil achetée.

- 1 Poignée
- 2 LED verte - état de fonctionnement
- 3 Bouton Marche
- 4 LED rouge – dysfonctionnement
- 5 Éclairage de travail LED
- 6 Bouton de décharge
- 7 Axe d'arrêt
- 8 Mâchoires monobloc/mâchoires mères
- 9 Compartiment de la batterie
- 10 Batterie Li-ion (2,5 Ah/5,0 Ah/8,0 Ah)
- 11 Touche de déverrouillage de la batterie
- 12 Voyant de niveau batterie
- 13 LED bleue - Bluetooth

Instructions d'utilisation

AVERTISSEMENT !

Retirez la batterie de l'appareil avant toute intervention sur la sertisseuse sans fil.

Avant la mise en service

Déballer la sertisseuse sans fil et vérifier qu'elle est complète et n'a pas subi de dommages au cours du transport.

REMARQUE

À la livraison, les batteries ne sont pas entièrement chargées. Avant la première utilisation, charger entièrement les batteries. Voir à ce sujet la notice d'utilisation du chargeur.

Mise en place/remplacement de la batterie

Illustration B :

- Insérer la batterie chargée dans la sertisseuse sans fil jusqu'à emboîtement complet.

Illustration C :

- Pour retirer la batterie, appuyer sur les touches de déverrouillage (1.) puis extraire la batterie (2.).



PRUDENCE !

Protéger les contacts de la batterie lorsqu'elle n'est pas utilisée. La présence de pièces métalliques non fixées expose les contacts à un court-circuit ; il en résulte un risque d'explosion et d'incendie !

Niveau de charge de la batterie (illustration D)

- Appuyer sur la touche pour contrôler le niveau de charge via les LED.

L'affichage s'éteint au bout de 5 secondes. Si l'une des LED clignote, la batterie doit être chargée. Si aucune LED ne s'allume après une pression sur la touche, la batterie est défectueuse et doit être remplacée.

Réaction de la sertisseuse sans fil lorsque la batterie est déchargée

Au début d'un sertissage, le niveau de charge de la batterie est contrôlé pour s'assurer qu'il permettra de terminer le sertissage.

Si cela n'est pas le cas, la sertisseuse sans fil ne démarre pas. La LED verte (2) clignote.

Si la LED verte (2) clignote après le sertissage, cela signifie que ce dernier a pu encore être effectué correctement.

La batterie doit être rechargée avant le prochain sertissage.

Allumage et extinction

Illustration E :

- Pour allumer l'appareil, appuyer 1x sur le bouton Marche. La LED verte s'allume.
- La sertisseuse sans fil s'éteint au bout d'env. 30 s si elle n'est pas utilisée.

Remarque pour prolonger la durée de vie de l'accumulateur



PRUDENCE !

- Ne rechargez jamais les batteries à des températures inférieures à 0 °C ou supérieures à 40 °C.
- Ne rechargez pas les batteries dans un environnement présentant un taux d'humidité ou une température ambiante élevés.
- Ne couvrez pas les accumulateurs et le chargeur pendant le processus de chargement.

- *Débranchez la fiche de l'appareil une fois le rechargement terminé.*

Pendant la recharge, la batterie et l'appareil chauffent. Cela est normal !

Les accumulateurs lithium-ion ne présentent pas d'"effet de mémoire" connu. Néanmoins, un accumulateur doit être entièrement déchargé avant d'être rechargé et le rechargement doit toujours être effectué en intégralité.

REMARQUE

- *Respectez les instructions de recharge de la batterie figurant dans la notice d'instructions de l'outil électroportatif ou du chargeur.*
- *Si la durée de l'autonomie diminue après la recharge, c'est un signe d'usure de l'accu. Il faut remplacer l'accu.*

En cas de non-utilisation prolongée, les accumulateurs doivent être stockés partiellement chargés et refroidis.

Consignes

Illustration F :

PRUDENCE !

Risque d'écrasement des doigts si la sertisseuse sans fil est utilisée sans mâchoire monobloc/mâchoire mère. En l'absence de mâchoire monobloc/mâchoire mère, il est possible de placer les doigts dans la zone dangereuse. Si l'appareil démarre, les doigts peuvent alors être écrasés.

- Ne pas utiliser la sertisseuse sans fil sans mâchoires.
- Ne pas placer les doigts dans la zone dangereuse.

REMARQUE

La sertisseuse sans fil ne convient pas au fonctionnement continu. Au bout de 30 minutes de fonctionnement ininterrompu, il est nécessaire d'observer une courte pause de 15 minutes minimum afin que la sertisseuse sans fil puisse refroidir.

Installation de la mâchoire monobloc/mâchoire mère (Illustrations G - I)

- Desserrer l'axe d'arrêt.
- Installer la mâchoire monobloc/mâchoire mère.
- Réinsérer et fixer l'axe d'arrêt.

REMARQUE

Si l'axe d'arrêt n'est pas inséré correctement, la sertisseuse sans fil ne démarre pas. La LED verte clignote.

Sertissage (Illustrations J et K)

PRUDENCE !

Risque d'écrasement ! Les doigts et les mains risquent d'être écrasés.

- Pendant le sertissage, ne pas placer de parties du corps ni de corps étrangers entre les mâchoires.
- Ne pas maintenir avec les mains les leviers des mâchoires pendant le sertissage.
 - Vérifier que le diamètre nominal du raccord à sertir correspond à celui de la mâchoire/des matrices.
 - Pour la mise en place de la mâchoire/des matrices, tenir compte des indications fournies par le fabricant du système.

En cas d'utilisation de matrices : Placer la mâchoire mère sur les matrices en procédant comme indiqué par le fabricant des matrices.

REMARQUE

À la fin du sertissage, vérifier que la mâchoire est complètement fermée. À la fin du sertissage, vérifier qu'il n'y a aucun jeu entre les matrices.

Si la sertisseuse sans fil est éteinte : appuyer brièvement sur le bouton Marche pour activer la sertisseuse sans fil. Pour procéder au sertissage, appuyer à nouveau sur le bouton Marche.

- Pour démarrer, appuyer sur le bouton Marche.

Une fois le sertissage terminé, en cas d'utilisation de matrices (illustration J-K) :

- détacher d'abord la mâchoire mère des matrices.
- détacher ensuite la mâchoire/les matrices du raccord à sertir.

Sertissage automatique

Le sertissage automatique garantit toujours un sertissage intégral. Il se coupe au bout d'env. 1 seconde. Après le déclenchement du sertissage automatique, la LED verte s'éteint et le sertissage se déroule de manière automatique. Maintenant, le sertissage ne peut plus être interrompu qu'en pressant et en maintenant enfoncé le bouton de décharge. Une fois le sertissage intégralement terminé, le moteur se coupe automatiquement et la LED verte se rallume.

Si le bouton Marche est relâché avant le déclenchement du sertissage automatique, le piston dans l'outil de sertissage revient à sa position de départ. Le sertissage n'a pas eu lieu. Le processus de sertissage doit être à nouveau déclenché.

Bouton de décharge

Le sertissage peut être interrompu à tout moment en pressant et maintenant enfoncé le bouton de décharge. Le piston dans la sertisseuse sans fil revient alors à sa position de départ.

Éclairage du point de sertissage

Une pression sur le bouton Marche permet d'éclairer le point de sertissage au moyen de lampes LED. Lorsque la sertisseuse sans fil n'est pas utilisée pendant un certain temps, les lampes LED s'éteignent.

Interface radio

La sertisseuse sans fil dispose d'une interface radio.

À l'aide de l'interface radio et de l'application (FLEX Presscontrol), il est possible de connecter la sertisseuse sans fil à un terminal mobile tel qu'un smartphone, une tablette, etc. (Android, iOS. Pour plus d'informations, consulter le site www.flex-tools.com).

Les fonctions suivantes sont possibles :

- Lire les données de la sertisseuse sans fil
- Contrôler la sertisseuse sans fil
- Effectuer des réglages
- Créer des rapports de chantier

Pour procéder à un assemblage, la sertisseuse sans fil doit être prête à fonctionner et l'application (FLEX Presscontrol) doit être installée sur le terminal. La LED bleue clignote. La (FLEX Presscontrol) peut maintenant être connectée à l'application. (Des informations à ce sujet sont disponibles sur www.flex-tools.com)

Une fois la connexion de l'interface radio établie, la LED bleue s'allume. Cette dernière s'éteint si la connexion n'a pas été établie avant le premier sertissage. Une nouvelle connexion est uniquement possible si la sertisseuse sans fil a été éteinte. Ceci est possible, par exemple, en retirant la batterie.

S'il n'est pas nécessaire d'établir une connexion, appuyer à nouveau sur le bouton Marche et procéder au sertissage.

Mode économie d'énergie

Si la sertisseuse sans fil n'est pas utilisée pendant un certain temps, elle se coupe automatiquement. Toutes les LED sont éteintes. Pour activer la sertisseuse sans fil, appuyer brièvement sur le bouton Marche.

Signification des voyants LED

Voyants LED	État ou cause	Mesure à prendre
La LED verte est allumée.	Appareil prêt à fonctionner	---
La LED verte s'éteint (en cours de sertissage).	Le sertissage automatique est activé ; l'appareil termine automatiquement le sertissage.	---
La LED verte clignote.	L'axe d'arrêt n'est pas fermé correctement.	Insérer l'axe d'arrêt ou contrôler l'axe d'arrêt et le vérin.
La LED verte clignote. (L'appareil de sertissage revient automatiquement à la position de départ.)	L'axe d'arrêt s'est desserré !	Insérer l'axe d'arrêt ou contrôler l'axe d'arrêt et le vérin. i REMARQUE <i>Il est possible que le sertissage n'ait pas été terminé ; veuillez vérifier et recommencer au besoin.</i>
La LED bleue clignote.	L'appareil de sertissage est prêt à être connecté.	L'appareil de sertissage peut être connecté à l'application FLEX Presscontrol.
La LED bleue est allumée.	L'appareil de sertissage est connecté à l'application FLEX Presscontrol.	---
La LED rouge clignote.	L'appareil de sertissage se trouve hors de la plage de température autorisée	L'appareil de sertissage fonctionne hors de la plage de température de -10 à +50 °C. Si la LED rouge clignote, l'appareil de sertissage doit être placé dans un environnement plus chaud/froid. Il est possible de réchauffer l'appareil de sertissage et de l'amener à température de service en le faisant fonctionner à vide. Si l'appareil de sertissage est trop chaud, faire une pause pour le laisser refroidir.
La LED rouge est allumée.	Dysfonctionnement de l'appareil	Appuyer sur le bouton Marche. Si le problème persiste, l'appareil de sertissage est défectueux. Envoyer l'appareil de sertissage à un atelier spécialisé. i REMARQUE <i>Il est possible que le sertissage n'ait pas été terminé ; veuillez vérifier et recommencer au besoin.</i>
Les LED rouge et verte clignotent en alternance.	L'intervalle de maintenance est atteint.	Faire procéder à la maintenance de l'appareil de sertissage.

Maintenance et nettoyage

AVERTISSEMENT !

Retirez la batterie de l'appareil avant toute intervention sur l'outil électroportatif.

REMARQUE

La prochaine maintenance est indiquée sur l'appareil de sertissage. Cette maintenance doit être effectuée au moins tous les 2 ans.

Nettoyage (illustrations L et M)

AVERTISSEMENT !

Ne pas utiliser d'eau ni de produits de nettoyage liquides.

points de graissage

- voir illustration L

Réparations

Ne confiez les réparations qu'à un atelier de SAV agréé par le fabricant.

REMARQUE

Pendant la période de garantie, ne dévissez pas les vis situées contre le carter. Si cette consigne n'est pas respectée, le fabricant n'est tenu à aucune obligation de garantie.

Pièces de rechange et accessoires

D'autres accessoires, en particulier les outils amovibles, sont présentés dans les catalogues du fabricant.

Des vues éclatées et listes des pièces de rechange sont disponibles sur notre site : www.flex-tools.com

Transport

Les batteries lithium-ion sont soumises aux exigences des réglementations relatives aux marchandises dangereuses.

Le transport de ces batteries doit se dérouler en conformité avec les dispositions et réglementations locales, nationales et internationales.

Les utilisateurs peuvent transporter ces batteries sur la route sans devoir respecter des exigences supplémentaires.

Le transport de batteries lithium-ion assuré par des transporteurs dans le cadre professionnel est toutefois soumis aux réglementations relatives au transport de marchandises dangereuses.

Les préparatifs avant l'expédition de même que le transport doivent uniquement être confiés à des personnes formées de manière appropriée.

Toute la procédure doit faire l'objet d'une surveillance professionnelle.

Pour le transport de batteries rechargeables, les points suivants doivent être pris en compte :

- Veiller à protéger et isoler les contacts des batteries afin d'éviter des courts-circuits.
- Veiller à caler la batterie pour l'empêcher de bouger dans l'emballage.
- Le transport de batteries qui présentent des dommages ou ne sont plus étanches est interdit.

Vous obtiendrez de plus amples informations auprès du transporteur.

PRUDENCE !

Ne pas expédier de batteries dont le boîtier est endommagé.

Consignes pour la mise au rebut

Rendez inutilisables les outils électroportatifs usagés avant leur mise au rebut :

- les outils électroportatifs alimentés par le réseau électrique, en retirant le câble d'alimentation,
- les outils électroportatifs, en retirant la batterie.



Pays de l'UE uniquement
Ne pas jeter pas les outils électroportatifs avec les déchets domestiques !
Selon la directive européenne 2012/19/UE relative aux déchets d'équipements électriques et électroniques, et sa transposition en droit national, les outils électroportatifs usagés doivent faire l'objet d'une collecte séparée et d'une valorisation écologique.



Mieux vaut récupérer les matières premières que les jeter à la poubelle.

L'appareil, les accessoires et l'emballage doivent être recyclés de manière respectueuse de l'environnement. Les pièces en plastique comportent un marquage pour permettre leur tri avant recyclage.



AVERTISSEMENT !

Ne jetez pas les batteries dans la poubelle des déchets domestiques, au feu ou dans l'eau. Ne tentez pas d'ouvrir des batteries hors d'usage.

Pays de l'UE uniquement :

Conformément à la directive 2006/66/CE, les accumulateurs / batteries défectueux ou épuisés doivent être recyclés.



REMARQUE

Pour connaître les possibilités de mise au rebut, consultez un revendeur spécialisé !

Exclusion de responsabilité

Le fabricant et son représentant ne sauraient être tenus responsables de dommages et d'un manque à gagner résultant d'une interruption des activités de l'entreprise due au produit ou à l'impossibilité d'utiliser ce dernier.

Le fabricant et son représentant déclinent toute responsabilité pour les dommages dus à une utilisation inappropriée du produit ou à l'utilisation de ce dernier en combinaison avec des produits d'autres fabricants.

Indice

Simboli utilizzati	34
Simboli sul prodotto	34
Per la vostra sicurezza	34
Rumore e vibrazione	36
Una breve panoramica (Figura A)	38
Dati tecnici	37
Istruzioni per l'uso	38
Istruzioni per il lavoro	39
Manutenzione e cura	41
Istruzioni per la rottamazione e lo smaltimento	43
Esclusione della responsabilità	43

Simboli utilizzati

ATTENZIONE!

Indica un pericolo imminente. In caso d'inosservanza dell'avvertenza, sussiste il pericolo morte o di gravi lesioni.

PRUDENZA!

Indica una situazione potenzialmente pericolosa. In caso d'inosservanza di quest'avvertenza, sussiste il pericolo di lesioni o danni alle cose.

AVVERTENZA

Indica consigli per l'impiego e informazioni importanti.

Simboli sul prodotto



Prima della messa in funzione leggere le istruzioni per l'uso!



Attenzione ai frammenti scagliati intorno!



Indossare gli occhiali protettivi!



Adesivo per la manutenzione; indicante la scadenza del successivo intervento.



Avviso per la rottamazione dell'apparecchio dismesso (vedi pagina 43)!



ACCESO/SPENTO



Prudenza



Bluetooth



Marcatura CE



Marcatura UKCA

Per la vostra sicurezza

ATTENZIONE!

Prima dell'utilizzo dell'elettrotensile ed agire conformemente:

- queste istruzioni per l'uso,
- le "Istruzioni di sicurezza generali" per l'uso di elettrotensili presenti nel fascicolo allegato (Scritti n°: 315915),
- le regole e le norme per la prevenzione degli infortuni vigenti nel luogo d'impiego.

Questo elettrotensile è costruito secondo lo stato dell'arte e le regole tecniche di sicurezza riconosciute. Tuttavia dal suo impiego possono derivare pericoli per l'incolumità e la vita dell'utilizzatore e di terzi, nonché danni alla macchina o ad altri beni materiali. Usare l'elettrotensile solo

- per un utilizzo conforme alle finalità d'uso,
- in condizioni tecniche e di sicurezza perfette.

Eliminare immediatamente i guasti che pregiudicano la sicurezza.

Utilizzo conforme alle finalità d'uso

La pressatrice a batteria PP 40 12/PP 110 18-EC è concepita

- all'impiego professionale nell'industria e nell'artigianato,

- per l'uso in ganasce a pressione o intermedie e anelli a pressare,
- per pressare tubi e raccordi; per le relative ganasce e relativi anelli.

L'uso previsto comprende il rispetto delle condizioni di ispezione e manutenzione.

Avvertenze di sicurezza



ATTENZIONE!

Leggere tutte le avvertenze di sicurezza e le istruzioni. *La mancata osservanza delle avvertenze di sicurezza e delle istruzioni può causare scosse elettriche, incendi e/o lesioni gravi.*

Conservare tutte le avvertenze di sicurezza e le istruzioni per poterle consultare in futuro.

Rischio di lesioni dovute a frammenti scagliati intorno



ATTENZIONE!

Rischio di lesioni causate da frammenti scagliati intorno se gli utensili di pressatura e i dispositivi di pressatura usurati o danneggiati vengono utilizzati in modo errato o non corretto.

- **Gli utensili di pressatura e i dispositivi di pressatura possono essere utilizzati solo da uno specialista.**
- **È necessario rispettare la manutenzione prevista e gli intervalli indicati.**
- **Prima di ogni utilizzo, controllare che gli utensili e i dispositivi di pressatura non presentino crepe o altri segni di usura.**
- **Gli utensili e i dispositivi di pressatura che presentano crepe o altri segni di usura devono essere immediatamente scartati e non devono essere più utilizzati.**
- **Utilizzare solo utensili e dispositivi di pressatura in perfette condizioni tecniche.**
- **Non utilizzare utensili e dispositivi di pressatura dopo un uso improprio e farli controllare da un'officina specializzata autorizzata.**
- **Non utilizzare utensili di pressatura usurati e sostituirli immediatamente.**

- **Per il trasporto e l'immagazzinamento utilizzare delle apposite valigie e conservare gli utensili di pressatura e il dispositivo di pressatura in un locale asciutto.**
- **Far controllare immediatamente eventuali danni da un'officina specializzata autorizzata.**
- **Osservare le istruzioni di sicurezza relative ai detergenti e agli anticorrosivi utilizzati.**
- **Utilizzare solo batterie originali, con la tensione indicata sulla targhetta del tipo dell'elettrooutensile.** In caso di utilizzo di altre batterie, ad es. imitazioni, batterie manipolate o di altri produttori, sussiste il pericolo di infortuni e danni alle cose a causa dell'esplosione delle batterie.

Avvertenze di sicurezza per la manipolazione delle batterie

- **Non aprire mai la batteria.** Pericolo di cortocircuito.
- **Proteggere la batteria dal calore, ad es. dalla prolungata esposizione ai raggi solari, dal fuoco, dall'acqua e dall'umidità.** Sussiste pericolo di esplosione.
- **In caso di danneggiamento ed utilizzo improprio, dalla batteria possono fuoriuscire vapori.** Lasciar affluire aria pulita e, se si accusano sintomi, consultare un medico. I vapori possono irritare le vie respiratorie.
- **In caso d'impiego non corretto, dalla batteria possono fuoriuscire liquidi.** Evitarne il contatto. In caso di contatto accidentale, risciacquare con acqua. Qualora il liquido dovesse entrare in contatto con gli occhi, chiedere immediato consiglio al medico. Il liquido fuoriuscito dalla batteria può causare irritazioni cutanee o ustioni.
- **Utilizzare le batterie FLEX solo in combinazione con apparecchiature FLEX e accessori FLEX.** Solo così la batteria sarà sicuramente protetta da pericolosi sovraccarichi.

- **Caricare la batteria esclusivamente con caricabatterie consigliati dal produttore.** Se un caricabatterie previsto per un determinato tipo di batterie viene utilizzato con batterie di tipo diverso, sussiste pericolo di incendio.
- **La batteria può essere danneggiata da oggetti appuntiti, come ad esempio chiodi o cacciaviti, oppure se viene esercitata una forza dall'esterno.** In tali casi può verificarsi un cortocircuito interno e la batteria può bruciare, produrre fumo, esplodere o surriscaldarsi.

Ulteriori avvertenze di sicurezza

- La tensione nominale e l'indicazione di tensione sulla targhetta d'identificazione devono coincidere.

Rumore e vibrazione



AVVERTENZA

I valori per il livello di rumore stimato A ed i valori totali di vibrazione risultano dalla tabella "Dati tecnici".

I valori di rumore e vibrazione sono stati rilevati secondo EN 62841.



PRUDENZA!

I valori di misura indicati sono validi solo per apparecchi nuovi. Nell'impiego quotidiano i valori di rumore e vibrazione cambiano.

I valori di vibrazione e di emissione sonora indicati sono stati misurati secondo un metodo di prova standardizzato secondo EN62841 e possono essere utilizzati per il confronto con altri dispositivi.

Possono essere utilizzati anche per una valutazione preliminare dell'esposizione.

PRUDENZA!

I valori di vibrazione e di emissione sonora indicati rappresentano le applicazioni principali dell'utensile. Se viene utilizzato per altre applicazioni, con utensili diversi o con una manutenzione insufficiente, i valori di vibrazione e di emissione sonora possono risultare diversi. Ciò può aumentare significativamente il loro effetto durante il periodo di lavoro complessivo.

Nel valutare l'esposizione alle vibrazioni e al rumore, è necessario tenere conto anche dei periodi in cui l'utensile elettrico è spento o è in funzione ma non viene utilizzato per svolgere un lavoro effettivo. Ciò può ridurre significativamente l'effetto durante il periodo di lavoro complessivo.

Stabilire misure di sicurezza aggiuntive per proteggere l'operatore dagli effetti delle vibrazioni e/o del rumore, come ad esempio: eseguire la manutenzione dell'utensile e degli accessori, mantenere le mani calde, organizzare i processi di lavoro.



PRUDENZA!

In caso di pressione acustica superiore a 85 dB(A) indossare una protezione acustica.

Dati tecnici

Tipo di prodotto		PP 40 12	PP 110 18-EC
Prodotto		Pressatrice a batteria	
Tensione nominale	V	12	18
Potenza assorbita	W	240	450
Forza nominale	kN	19	32
Dimensioni (Lu x La x H)	mm	332x75x88	360x88x108
Peso (senza batteria)	kg	1,6	2,4
Area di pressatura - Plastica: - Metallo:	mm	40 35	fino a 110 mm Ø fino a 54 mm Ø (fino a 108 mm Ø in funzione del sistema)
Batteria		AP 12/2,5 AP 12/4,0	AP 18/2,5 AP 18/5,0 AP 18/8,0
Peso batteria	kg	2,5 Ah: 0,26 4,0 Ah: 0,42	2,5 Ah: 0,42 5,0 Ah: 0,72 8,0 Ah: 1,10
caricabatterie consentiti		CA 12 CA 12/18 CA 18	
Temperatura ambiente consentita - Funzionamento: - Conservazione: - Processo di carica:	°C	-10 - 40 < 50 4 - 40	
Grado di protezione		IP20	
Per il livello di pressione e acustica valutato secondo EN 62841 (vedere "Rumori e vibrazioni"):			
Livello di pressione acustica L_{pA}	dB(A)	71,0	85,0
Livello di potenza acustica L_{WA}	dB(A)	79,0	93,0
Insicurezza K	db	3	
Valore totale di vibrazione conforme alla norma EN 62841 (vedere "Rumori e vibrazioni"):			
Valore di emissione a_h	m/s^2	<2,5	
Insicurezza K	m/s^2	2,5	
Tecnologia a radiofrequenza		Bluetooth 4.0 smart	
Range di frequenza	MHz	2402,0 - 2480,0	
Bluetooth, massima potenza di uscita	dBm	1,8	

Una breve panoramica (Figura A)

In questo libretto di istruzioni sono descritti diversi elettrodomestici. La rappresentazione grafica può differire nei dettagli dalla pressatrice batteria acquistata.

- 1 Impugnatura
- 2 LED verde - Stato di funzionamento
- 3 Tasto Start
- 4 LED rosso – Guasto
- 5 Luce di lavoro a LED
- 6 Pulsante di rilascio
- 7 Bullone di arresto
- 8 Ganascia a pressione/ganascia intermedia
- 9 Vano inserimento batteria
- 10 Batteria agli ioni di litio (2,5 Ah/5,0 Ah/8,0 Ah)
- 11 Tasto di sbloccaggio per la batteria
- 12 Indicatore della condizione della batteria
- 13 LED blu - Bluetooth

Istruzioni per l'uso

ATTENZIONE!

Prima di qualunque lavoro sulla pressatrice a batteria rimuovere la batteria dall'apparecchio.

Prima della messa in funzione

Disimballare la pressatrice a batteria e controllare se la fornitura è completa ed esente da danni di trasporto.

AVVERTENZA

Alla consegna le batterie non sono completamente cariche. Prima del primo impiego, caricare le batterie completamente. Osservare le istruzioni per l'uso del caricabatterie.

Inserimento / sostituzione della batteria

Figura B:

- Spingere la batteria carica fino a farla scattare completamente nella pressatrice a batteria.

Figura C:

- Per la rimozione premere i tasti di sbloccaggio (1.) ed estrarre la batteria (2.).



PRUDENZA!

Quando la batteria non viene utilizzata, proteggere i contatti. La minuteria metallica sfusa può mettere in cortocircuito i contatti; pericolo di esplosione e d'incendio!

Condizioni di carica della batteria (Figura D)

- Premendo il tasto, è possibile controllare il livello di carica della batteria sull'indicatore a LED.

L'indicatore si spegne dopo 5 secondi.

Se uno dei LED lampeggia, la batteria deve essere ricaricata. Se, dopo aver premuto il tasto, non si accende alcun LED, la batteria è guasta e deve essere sostituita.

Comportamento della pressatrice a batteria quando la batteria è scarica

All'inizio di un'operazione di pressatura, il sistema controlla se la carica della batteria è sufficiente per completare l'operazione di pressatura.

In caso contrario, la pressatrice a batteria non si avvia. Il LED verde (2) lampeggia.

Se il LED verde (2) lampeggia dopo un'operazione di pressatura, questa è stata ancora eseguita correttamente.

La batteria deve essere ricaricata prima della successiva operazione di pressatura.

Accendere e spegnere

Figura E:

- Per accendere premere il tasto Start 1 volta. Il LED è acceso a luce verde.
- Se non utilizzata, la pressatrice a batteria si spegne dopo ca. 30 secondi.

Avvertenze per una lunga durata della batteria



PRUDENZA!

- Non caricare mai le batterie a temperature inferiori a 0 °C o superiori a 40 °C.
- Non caricare mai le batterie in ambienti con elevata umidità dell'aria o elevata temperatura ambiente.
- Durante il processo di carica non coprire le batterie o il caricabatterie.

- Una volta concluso il processo di carica estrarre la spina di rete del caricabatterie.

Durante il processo di carica la batteria e il caricabatterie si scaldano. È normale!

Le batterie agli ioni di litio non soffrono del noto "effetto memoria". Tuttavia la batteria dovrebbe essere ricaricata solo quando è completamente scarica e il processo di ricarica dovrebbe essere concluso solo quando la batteria è completamente ricaricata.

i **AVVERTENZA**

- Osservare le istruzioni per la ricarica della batteria nelle istruzioni per l'uso dell'elettro utensile o del caricabatteria.
- Tempi di utilizzo abbreviati dopo la ricarica indicano una usura della batteria. La batteria deve essere sostituita.

Se le batterie restano inutilizzate per un lungo periodo, caricarle parzialmente e conservarle in un luogo freddo.

Istruzioni per il lavoro

Figura F:

⚠ **PRUDENZA!**

Rischio di schiacciamento delle dita quando si utilizza la pressatrice a batteria senza ganaschia di pressatura/ganaschia intermedia. Se non è inserita una ganaschia di pressatura/ganaschia intermedia, le dita possono trovarsi nella zona di pericolo. Le dita possono essere schiacciate quando si avvia il dispositivo.

- Non mettere in funzione la pressatrice a batteria senza ganasche.
- Non tenere le dita nella zona di pericolo.

i **AVVERTENZA**

La pressatrice a batteria non è adatta per un uso prolungato. Dopo 30 minuti di funzionamento ininterrotto, è necessario fare una breve pausa di almeno 15 minuti per consentire alla pressatrice a batteria di raffreddarsi.

Inserimento della ganaschia a pressione/ganaschia intermedia (Figura G - I)

- Allentare il bullone di arresto.
- Inserire la ganaschia a pressione/ganaschia intermedia.

- Inserire di nuovo saldamente il bullone di arresto.

i **AVVERTENZA**

La pressatrice a batteria non si avvia se il bullone di arresto non è inserito correttamente. Il LED verde lampeggia.

Pressatura (Figura J e K)

⚠ **PRUDENZA!**

Rischio di schiacciamento! Esiste il rischio di schiacciamento delle dita e delle mani.

- Non tenere parti del corpo o oggetti estranei tra le ganasce durante il processo di pressatura.
- Non tenere le leve delle ganasce con le mani durante il processo di pressatura.
- Verificare che il diametro nominale dell'attacco della pressa corrisponda al diametro nominale della ganaschia/anello a pressare.
- Seguire le istruzioni del produttore del sistema per il montaggio della ganaschia / anello a pressare.

Quando si utilizza un anello a pressare: posizionare la ganaschia intermedia sull'anello a pressare seguendo le istruzioni del produttore.

i **AVVERTENZA**

Al termine della pressatura, accertarsi che la ganaschia sia completamente chiusa. Al termine della pressatura, accertarsi che non vi siano spazi vuoti tra i segmenti dell'anello a pressare.

Se la pressatrice a batteria è spenta, premere il tasto Start brevemente, per attivare la pressatrice a batteria. Per la pressatura premere nuovamente il tasto Start.

- Per avviare, premere il tasto Start.

Al termine della pressatura, se si utilizza un anello a pressare (Figura J-K):

- innanzitutto staccare la ganaschia intermedia dall'anello a pressare.
- quindi staccare la ganaschia/anello a pressare dal raccordo di pressatura.

Dispositivo automatico di pressatura

Il dispositivo automatico di pressatura garantisce sempre una pressatura completa. Si accende dopo circa 1 secondo. Una volta attivata la funzione di pressatura automatica, il LED verde si spegne e il processo di

pressatura continua automaticamente.

A questo punto la pressatura può essere interrotta solo premendo e tenendo premuto il pulsante di rilascio. Al termine della pressatura, il motore si spegne automaticamente e il LED verde si accende nuovamente. Se il tasto Start viene rilasciato prima dell'avvio della funzione di pressatura automatica, il pistone del dispositivo di pressatura torna alla posizione iniziale. Il processo di pressatura non è stato completato. Il processo di pressatura deve essere avviato nuovamente.

Pulsante di rilascio

Il processo di pressatura può essere interrotto in qualsiasi momento tenendo premuto il pulsante di rilascio. Il pistone nella pressatrice a batteria torna quindi nella posizione iniziale.

Illuminazione del punto di pressatura

Premendo il tasto Start, il punto di pressatura è illuminato dai LED. Se la pressatrice a batteria non viene utilizzata per un periodo di tempo prolungato, la macchina e i LED si spengono.

Interfaccia wireless

La pressatrice a batteria ha un'interfaccia wireless.

Utilizzando l'interfaccia wireless e l'applicazione (FLEX Presscontrol) la pressatrice a batteria può essere collegata a un dispositivo mobile come uno

smartphone, un tablet, ecc. (Android, iOS. ulteriori informazioni su www.flex-tools.com).

Sono possibili le seguenti funzioni:

- lettura della pressatrice a batteria
- verifica della pressatrice a batteria
- effettuare impostazioni
- creare report di cantiere

per creare un collegamento, la pressatrice a batteria deve essere pronta per il funzionamento e la app (FLEX Presscontrol) essere installata sul dispositivo finale.

Il LED blu lampeggia. Il (FLEX Presscontrol) può ora essere collegato all'app. (Per informazioni al riguardo, consultare il sito www.flex-tools.com)

Se la connessione all'interfaccia wireless è riuscita, il LED blu si accende. Si spegne se non è stata stabilita alcuna connessione alla prima pressatura. La riconnessione è possibile solo se la pressatrice a batteria era spenta. A tal fine potrebbe essere necessario rimuovere la batteria.



Se non viene stabilita alcuna connessione, premere nuovamente il tasto Start ed eseguire l'operazione di pressatura.

Modalità risparmio energetico

Se la pressatrice a batteria non viene utilizzata per lunghi periodi, si spegne automaticamente. In tal caso nessun LED è acceso. Per attivare la pressatrice a batteria premere brevemente il tasto Start.

Spiegazione dei LED

Visualizzazione LED	Stato e/o causa	Provvedimento
Il LED verde è acceso.	Pronto al funzionamento	---
Il LED verde è spento (mentre il processo di pressatura è in corso).	Il dispositivo di pressatura automatico è acceso; Il dispositivo di pressatura termina automaticamente il processo.	---
Il LED verde lampeggia.	Il bullone di arresto non è chiuso correttamente.	Inserire il bullone di arresto o controllare il bullone di arresto e il cilindro.

Visualizzazione LED	Stato e/o causa	Provvedimento
Il LED verde lampeggia. (Il dispositivo di pressatura torna automaticamente alla posizione iniziale)	Il bullone di arresto si è allentato!	Inserire il bullone di arresto o controllare il bullone di arresto e il cilindro.  AVVERTENZA <i>La pressatura potrebbe non essere stata completata, controllare e ripetere se necessario.</i>
Il LED blu lampeggia.	Il dispositivo di pressatura è pronto per il funzionamento.	Il dispositivo di pressatura può essere collegato all'app FLEX Presscontrol.
Il LED blu è acceso.	Il dispositivo di pressatura è collegato all'app FLEX Presscontrol.	---
Il LED rosso lampeggia.	Il dispositivo di pressatura non è nel range di temperatura impostato	Il dispositivo di pressatura funziona solo nel range di temperatura da -10 a +50°C. Se il LED rosso lampeggia, il dispositivo di pressatura deve essere spostato in un ambiente più caldo o più freddo. Tramite giri a vuoto, il dispositivo di pressatura può essere riscaldato e portato alla temperatura di esercizio. Se il dispositivo di pressatura è troppo caldo, deve essere raffreddato mettendolo in pausa.
Il LED rosso è acceso.	Errori dell'apparecchio	Premere il tasto Start. Se l'operazione non riesce, il dispositivo di pressatura è difettoso. Inviare il dispositivo di pressatura a un'officina specializzata.  AVVERTENZA <i>La pressatura potrebbe non essere stata completata, controllare e ripetere se necessario.</i>
I LED rosso e verde lampeggiano alternativamente.	Intervallo di manutenzione raggiunto.	Inviare l'utensile di pressatura per la manutenzione.

Manutenzione e cura



ATTENZIONE!

Per qualunque lavoro sull'elettrotensile rimuovere la batteria dall'apparecchio.



AVVERTENZA

Sulla pressa è indicata la prossima manutenzione. Questa manutenzione deve essere eseguita almeno ogni 2 anni.

Pulizia (Figura L e M)



ATTENZIONE!

Non usare acqua o detergenti liquidi.

Punti di lubrificazione

- vedere la figura L

Riparazioni

Fare eseguire le riparazioni esclusivamente da un'officina del servizio assistenza clienti autorizzata dal produttore.



AVVERTENZA

Non svitare le viti del corpo dell'apparecchio durante il periodo di garanzia. In caso d'inosservanza si estinguono i doveri di garanzia del produttore.

Ricambi ed accessori

Per altri accessori, specialmente utensili montati, consultare i cataloghi del produttore.

Per i disegni esplosi e le liste dei ricambi consultare il nostro sito: **www.flex-tools.com**

Trasporto

Le batterie agli ioni di litio sono soggette ai requisiti della normativa sulle merci pericolose.

Queste batterie devono essere trasportate in conformità alle norme e ai regolamenti locali, nazionali e internazionali.

Gli utenti possono trasportare queste batterie su strada senza ulteriori requisiti.

Tuttavia, il trasporto commerciale di batterie agli ioni di litio da parte di aziende di trasporto è soggetto alle norme per il trasporto di merci pericolose.

I preparativi per la spedizione e il trasporto devono essere eseguiti solo da persone adeguatamente addestrate.

L'intero processo deve essere monitorato in modo professionale.

Durante il trasporto delle batterie ricaricabili è necessario osservare i seguenti punti:

- Assicurarsi che i contatti della batteria siano protetti e isolati per evitare cortocircuiti.
- Assicurarsi che la batteria sia assicurata contro gli spostamenti nell'imballaggio.
- Le batterie danneggiate o che perdono non devono essere trasportate.

Ulteriori informazioni sono disponibili presso le aziende di trasporto.



PRUDENZA!

Non spedire batteria con l'involucro danneggiato.

Istruzioni per la rottamazione e lo smaltimento

Prima dello smaltimento rendere inutilizzabili gli elettrodomestici dismessi:

- *in caso di elettrodomestici alimentati mediante cavo elettrico, rimuovendo il cavo di rete,*
- *in caso di elettrodomestici alimentati a batteria, rimuovendo la batteria.*



Solo per paesi dell'UE

Non gettare elettrodomestici nei rifiuti domestici!

Secondo la direttiva europea 2012/19/UE sui rifiuti di apparecchiature elettriche ed elettroniche e sua conversione nel diritto nazionale, gli elettrodomestici dismessi devono essere raccolti separatamente ed avviati ad un riciclaggio ecologico.



Riciclaggio di materie prime piuttosto che smaltimento di rifiuti.

Consegnare l'apparecchio, gli accessori e l'imballaggio al sistema di riciclaggio ecologico. Le parti in materiale sintetico sono contrassegnate per il riciclaggio specifico secondo il tipo di materiale.



ATTENZIONE!

Non gettare accumulatori/batterie nei rifiuti domestici, nel fuoco o nell'acqua. Non aprire gli accumulatori fuori uso.

Solo per paesi dell'UE:

Ai sensi della direttiva 2006/66/CE gli accumulatori/batterie difettosi o esausti devono essere riciclati.



AVVERTENZA

Informarsi presso il rivenditore specializzato sulle possibilità di smaltimento!

Esclusione della responsabilità

Il produttore ed il suo rappresentante non rispondono di danni e lucro cessante derivanti da interruzione dell'esercizio dell'attività causata dal prodotto o da impossibilità d'utilizzazione del prodotto.

Il costruttore ed il suo rappresentante non rispondono di danni causati da uso improprio o in combinazione con prodotti di altri costruttori.

Índice

Símbolos empleados	44
Símbolos en el producto.	44
Para su seguridad	44
Ruidos y vibraciones	46
Vista general (figura A).	48
Datos técnicos	47
Indicaciones para el uso	48
Indicaciones para el trabajo	48
Mantenimiento y cuidado	52
Indicaciones de eliminación	53
Exención de responsabilidad	53



ENCENDIDO/APAGADO



Precaución



Bluetooth



Marcado CE



Marcado UKCA

Símbolos empleados

ADVERTENCIA

Indica un peligro inminente. En caso de incumplimiento, existe peligro de muerte o lesiones de la mayor gravedad.

¡PRECAUCIÓN!

Indica una situación de posible peligro. El incumplimiento implica el peligro de lesiones o daños materiales.

NOTA

Indica consejos para el uso e informaciones importantes.

Símbolos en el producto



Leer las instrucciones antes de poner en funcionamiento el equipo.



¡Advertencia por proyección de fragmentos!



¡Usar gafas de seguridad!



Pegatina de mantenimiento; indica el próximo mantenimiento.



Indicaciones respecto de la eliminación de equipos en desuso (consultar página 53).

Para su seguridad

ADVERTENCIA

Leer antes del uso de la herramienta eléctrica y manejarla según se indica en:

- las presentes instrucciones de funcionamiento,
- las «Indicaciones generales de seguridad» para el uso de herramientas eléctricas en el cuadernillo adjunto (n.º de texto: 315915),
- las reglas y prescripciones vigentes para la prevención de accidentes en el lugar de empleo.

Esta herramienta eléctrica se ha diseñado según los avances técnicos actuales y las normas reconocidas de seguridad técnica.

A pesar de ello, pueden existir riesgos para la vida y salud del operario u otras personas durante su uso, así como producirse daños en la máquina u otros activos. La herramienta eléctrica deberá utilizarse exclusivamente

- conforme al uso previsto,
- en estado óptimo de condiciones técnicas de seguridad.

Deben eliminarse inmediatamente todas aquellas perturbaciones que afecten a la seguridad.

Utilización conforme al uso previsto

La prensadora de tubos a batería PP 40 12/PP 110 18-EC está diseñada

- para su aplicación profesional e industrial,
- para el uso de mordazas de prensado o mordazas intermedias y eslingas de prensado,
- para prensar tubos y accesorios, para las correspondientes mordazas de prensado y eslingas de prensado.

La utilización conforme al uso previsto incluye el cumplimiento de las condiciones de inspección y mantenimiento.

Indicaciones de seguridad



ADVERTENCIA

Lea todas las indicaciones de seguridad y las instrucciones pertinentes. Si no se cumplen debidamente las indicaciones de seguridad y las instrucciones, pueden producirse descargas eléctricas, incendios y/o lesiones graves.

Conserve todas las indicaciones de seguridad e instrucciones para poder consultarlas en el futuro.

Peligro de lesiones debido a la proyección de fragmentos



ADVERTENCIA

La aplicación incorrecta o el uso de herramientas o dispositivos de prensado desgastados o dañados pueden provocar lesiones por fragmentos que salgan despedidos.

- Las herramientas y dispositivos de prensado solo deben ser utilizados por un especialista.
- Deben respetarse los intervalos de mantenimiento y servicio.
- Antes de cada uso, comprobar si las herramientas y los dispositivos de prensado presentan grietas u otros signos de desgaste.
- Desechar inmediatamente las herramientas de prensado y los dispositivos de prensado con grietas en el material u otros signos de desgaste y no utilizarlos más.

- Utilizar únicamente herramientas y dispositivos de prensado que estén en perfectas condiciones técnicas.
- No utilizar la herramienta de prensado ni el dispositivo de prensado después de un uso incorrecto y solicitar la revisión por un taller especializado autorizado.
- No utilizar herramientas de prensado desgastadas y sustituirlas inmediatamente.
- Utilizar un maletín de transporte para el transporte y almacenamiento y guardar las herramientas de prensado y el dispositivo de prensado en un lugar seco.
- Solicitar inmediatamente la revisión de cualquier daño por un taller especializado autorizado.
- Observar las instrucciones de seguridad de los productos de limpieza y anticorrosión utilizados.
- Utilizar solo baterías originales con la tensión indicada en la placa de características de la herramienta eléctrica. Si utiliza otras baterías, por ejemplo, imitaciones, baterías reparadas o de otro fabricante, existe peligro de que explote la batería con las consiguientes lesiones y daños materiales.

Indicaciones de seguridad para el uso de baterías

- No abra la batería. Existe peligro de cortocircuito.
- No exponer la batería a fuentes de calor, como por ejemplo, la radiación solar prolongada o el fuego, tampoco al agua ni a la humedad. Existe peligro de explosión.
- En caso de daño o uso inadecuado de la batería, pueden desprenderse vapores. Tome aire fresco y consulte a un médico si siente molestias. Los vapores pueden irritar las vías respiratorias.
- La utilización inadecuada de la batería puede provocar fugas de líquido. Evite el contacto con él. En caso de contacto accidental, enjuague el área afectada con abundante agua. En caso de contacto con los ojos, solicite además asistencia médica. El líquido de la batería puede irritar la piel o producir quemaduras.

- **Utilice únicamente baterías FLEX en máquinas y accesorios FLEX.** Solo de esta forma se protege a la batería de sobrecargas peligrosas.
- **Cargue las baterías exclusivamente con cargadores recomendados por el fabricante.** Existe riesgo de incendio si un cargador apto para un determinado tipo de batería se utiliza con otras baterías.
- **Los objetos puntiagudos, como clavos o destornilladores, o la acción de una fuerza externa pueden dañar la batería.** Podría darse un cortocircuito interno y provocar que la batería se incendie, humee, explote o se sobrecargue.

Otras indicaciones de seguridad

- La tensión nominal debe coincidir con la tensión indicada en la placa de características.

Ruidos y vibraciones



NOTA

El nivel sonoro ponderado A y los valores totales de vibración se pueden consultar en la tabla «Datos técnicos».

Los niveles sonoros y de vibración fueron determinados según EN 62841.



¡PRECAUCIÓN!

Los valores indicados son válidos para máquinas nuevas. Los valores de ruido y de vibración varían durante el uso diario.

Los niveles de vibraciones y de emisión de ruidos indicados se han medido según un procedimiento de prueba normalizado conforme a la norma EN62841 y pueden utilizarse para comparar otros equipos. También pueden utilizarse para una estimación provisional de la exposición.

¡PRECAUCIÓN!

Los niveles de vibraciones y de emisión de ruidos indicados representan las principales aplicaciones del equipo. Si se utiliza para otras aplicaciones, con diferentes herramientas insertables o con un mantenimiento insuficiente, los niveles de vibraciones y de emisión de ruidos pueden diferir. Esto puede aumentar significativamente su efecto durante todo el periodo de trabajo.

Para la estimación de la exposición a las vibraciones y al ruido también deben tenerse en cuenta los momentos en los que la herramienta eléctrica está apagada o en funcionamiento, pero sin realizar ningún trabajo real. Esto puede reducir significativamente su efecto durante todo el periodo de trabajo.

Especifique medidas de seguridad adicionales para proteger al operario de los efectos de las vibraciones y/o el ruido, por ejemplo: realizar mantenimiento de herramientas y accesorios, mantener calientes las manos y organizar las secuencias de trabajo.



¡PRECAUCIÓN!

Utilizar protección para el oído en caso de niveles de presión sonora superiores a los 85 dB(A).

Datos técnicos

Tipo de producto		PP 40 12	PP 110 18-EC
Producto		Prensadora de tubos a batería	
Tensión nominal	V	12	18
Consumo de energía	W	240	450
Fuerza nominal	kN	19	32
Dimensiones (A x L x A)	mm	332x75x88	360x88x108
Peso (sin batería)	kg	1,6	2,4
Zona de prensado - Plástico: - Metal:	mm	40 35	hasta 110 mm Ø hasta 54 mm Ø (hasta 108 mm Ø en función del sistema)
Batería		AP 12/2,5 AP 12/4,0	AP 18/2,5 AP 18/5,0 AP 18/8,0
Peso batería	kg	2,5 Ah: 0,26 4,0 Ah: 0,42	2,5 Ah: 0,42 5,0 Ah: 0,72 8,0 Ah: 1,10
Cargadores permitidos		CA 12 CA 12/18 CA 18	
Temperatura ambiente autorizada - Funcionamiento: - Almacenamiento: - Ciclo de carga:	°C	-10 - 40 < 50 4 - 40	
Tipo de protección		IP20	
Nivel sonoro ponderado A , de acuerdo con la norma EN 62841 (ver «Ruidos y vibraciones»):			
Nivel de presión sonora L_{pA}	dB(A)	71,0	85,0
Nivel de potencia acústica L_{WA}	dB(A)	79,0	93,0
Incertidumbre K	db	3	
Valor total de vibraciones de acuerdo con la norma EN 62841 (ver «Ruidos y vibraciones»):			
Valor de emisión a_h	m/s^2	<2,5	
Incertidumbre K	m/s^2	2,5	
Tecnología inalámbrica		Bluetooth 4.0 smart	
Rango de frecuencias	MHz	2402,0 - 2480,0	
Bluetooth, línea de salida máxima	dBm	1,8	

Vista general (figura A)

En estas instrucciones se describen diferentes equipos. La representación puede diferir en detalles de la prensadora de tubos a batería adquirida.

- 1 Empuñadura
- 2 LED verde - estado de servicio
- 3 Pulsador de inicio
- 4 LED rojo – anomalía
- 5 Luz de trabajo LED
- 6 Botón de descarga
- 7 Perno de sujeción
- 8 Mordazas de prensado/mordazas intermedias
- 9 Compartimento para la inserción de la batería
- 10 Batería de iones de litio (2,5 Ah/5,0 Ah/8,0 Ah)
- 11 Pulsador de desbloqueo de la batería
- 12 Indicación de estado de la batería
- 13 LED azul - Bluetooth

Indicaciones para el uso

ADVERTENCIA

Extraer la batería del equipo antes de realizar cualquier trabajo en la prensadora de tubos a batería.

Antes de la puesta en marcha

Desembalar la prensadora de tubos a batería y controlar que el volumen de entrega está completo y si se produjeron daños durante el transporte.

NOTA

Las baterías no vienen completamente cargadas. Cargar completamente las baterías antes de la primera puesta en marcha. Véase para ello el manual de instrucciones del cargador.

Introducción/sustitución de la batería

Figura B:

- Introducir la batería cargada en la prensadora de tubos a batería hasta que quede completamente encajada.

Figura C:

- Para extraerla, presionar el pulsador de desbloqueo (1.) y retirar la batería (2.).



¡PRECAUCIÓN!

Proteger los contactos de la batería cuando esta no se utilice. Las piezas de metal sueltas pueden cortocircuitar los contactos y existe peligro de explosión y de incendio.

Estado de carga de la batería (figura D)

- Presionando el pulsador se puede comprobar el estado de carga en el indicador LED de estado de la batería.

El indicador se apaga tras 5 s.

Si uno de los LED parpadea, es necesario cargar la batería. Si al accionar el pulsador no se enciende ningún LED, significa que la batería está averiada y debe sustituirse.

Comportamiento de la prensadora de tubos a batería cuando la batería está descargada

Al inicio de una operación de prensado, el sistema comprueba si la carga de la batería es suficiente para completar la operación de prensado.

En caso contrario, la prensadora de tubos a batería no se iniciará. El LED verde (2) parpadea.

Si el LED verde (2) parpadea después de una operación de prensado, este prensado aún habrá sido realizado correctamente.

La batería debe recargarse antes del siguiente prensado.

Encendido y apagado

Figura E:

- Pulsar el pulsador de inicio una vez para encender la herramienta. El LED verde se enciende.
- La prensadora de tubos a batería se apaga después de aprox. 30 s cuando no se utiliza.

Indicaciones para garantizar una larga vida útil de la batería



¡PRECAUCIÓN!

- *No cargar nunca las baterías a temperaturas inferiores a 0 °C o superiores a 40 °C.*
- *No cargar las baterías en lugares con alto grado de humedad del aire o alta temperatura ambiente.*

- No cubrir las baterías ni el cargador durante el ciclo de carga.
- Desenchufar el cargador una vez concluido el ciclo de carga.

La batería y el cargador se calientan durante el ciclo de carga. ¡Es algo normal! Las baterías de litio no tienen el conocido «efecto memoria». No obstante, es conveniente descargar por completo la batería antes de cargarla y dejar que el ciclo de carga concluya íntegramente.

i **NOTA**

- Tenga en cuenta las instrucciones para la carga de la batería contenidas en las instrucciones de funcionamiento de la herramienta eléctrica o bien del cargador correspondiente.
- Tiempos de funcionamiento reducidos después de la carga del acumulador indican el desgaste del mismo. Debe cambiarse el acumulador.

Si las baterías no se utilizan durante un tiempo prolongado, es preciso almacenarlas en un lugar fresco y parcialmente cargadas.

Indicaciones para el trabajo

Figura F:

! ¡PRECAUCIÓN!

Peligro de aplastamiento de los dedos al accionar la prensadora de tubos a batería sin mordaza de prensado/mordaza intermedia.

Si no se ha insertado ninguna mordaza de prensado/mordaza intermedia, se pueden mantener los dedos en la zona de peligro. Al poner en marcha el equipo puede producirse un aplastamiento de los dedos.

- No utilizar la prensadora de tubos a batería sin mordazas de prensado.
- No colocar los dedos en la zona de peligro.

i **NOTA**

La prensadora de tubos a batería no es adecuada para un funcionamiento continuo. Después de 30 minutos de funcionamiento ininterrumpido, debe hacerse una breve pausa de al menos 15 minutos para permitir que la prensadora de tubos a batería se enfríe.

Inserción de mordaza de prensado/ mordaza intermedia (figura G - I)

- Soltar el perno de sujeción.
- Insertar la mordaza de prensado/ mordaza intermedia.
- Volver a introducir el perno de sujeción.



NOTA

Si el perno de sujeción no se inserta correctamente, la prensadora de tubos a batería no arrancará. El LED verde parpadea.

Prensado (figura J y K)



¡PRECAUCIÓN!

¡Peligro de aplastamiento! Existe peligro de aplastamiento de dedos y manos.

- No colocar partes del cuerpo ni objetos extraños entre las mordazas de prensado durante el proceso de prensado.
- No sujetar las palancas de las mordazas con las manos durante el proceso de prensado.
- Comprobar si el diámetro nominal del accesorio de prensado coincide con el diámetro nominal de la mordaza de prensado/eslinga de prensado.
- Seguir las instrucciones del fabricante del sistema para montar la mordaza de prensado/eslinga de prensado.

Al utilizar una eslinga de prensado: colocar la mordaza intermedia en la eslinga de prensado siguiendo las instrucciones del fabricante de la eslinga de prensado.



NOTA

Una vez finalizado el prensado, comprobar que la mordaza de prensado esté completamente cerrada.

Una vez finalizado el prensado, asegurarse de que no quede ningún hueco entre los segmentos de la eslinga de prensado.

Si está desconectada la prensadora de tubos a batería, accionar brevemente el pulsador de inicio para activar la prensadora de tubos a batería. Para el prensado, accionar de nuevo el pulsador de inicio.

- Para iniciar, accionar el pulsador de inicio.

Una vez finalizado el prensado, si se utiliza una eslinga de prensado (figura J-K):

- soltar primero la mordaza intermedia de la eslinga de prensado.
- a continuación, soltar la mordaza de prensado/eslinga de prensado del accesorio de prensado.

Sistema de prensado automático

El sistema de prensado automático garantiza un prensado completo en todo momento.

Se enciende al cabo de 1 segundo aprox.

Tras activar el sistema de prensado automático, el LED verde se apaga y el proceso de prensado se ejecuta de manera automática. Ahora solo se puede interrumpir el prensado manteniendo pulsado el botón de descarga. Una vez finalizado el prensado, el motor se apaga automáticamente y el LED verde vuelve a encenderse.

Si se suelta el pulsador de inicio antes de utilizar el sistema de prensado automático, el pistón del dispositivo de prensado vuelve a su posición inicial. El prensado no se ha llevado a cabo. Es necesario activar de nuevo el proceso de prensado.

Botón de descarga

El proceso de prensado puede interrumpirse en cualquier momento manteniendo pulsado el botón de descarga. Esto hace que el pistón de la prensadora de tubos a batería vuelva a su posición original.

Iluminación del punto de prensado

Cuando se acciona el pulsador de inicio, el punto de prensado se ilumina mediante LED. Si la prensadora de tubos a batería no se utiliza durante un periodo de tiempo prolongado, se apaga junto con los LED.

Interfaz inalámbrica

La prensadora de tubos a batería cuenta con una interfaz inalámbrica.

Mediante la interfaz inalámbrica y la aplicación (FLEX Presscontrol), la prensadora de tubos a batería puede conectarse a un terminal móvil, como un smartphone, una tableta, etc. (Android, iOS. Más información en www.flex-tools.com).

Son posibles las siguientes funciones:

- Lectura de la prensadora de tubos a batería
- Comprobación de la prensadora de tubos a batería
- Realización de ajustes
- Creación de informes de obra

Para establecer una conexión, la prensadora de tubos a batería debe estar lista para funcionar y la aplicación (FLEX Presscontrol) debe estar instalada en el terminal.

El LED azul parpadea. El (FLEX Presscontrol) ya se puede conectar a la aplicación. (Encontrará información al respecto en www.flex-tools.com)

Cuando la interfaz inalámbrica se conecta correctamente, se enciende el LED azul. Este LED se desactiva si no se ha establecido ninguna conexión en el momento del primer prensado. La reconexión solo es posible si la prensadora de tubos a batería estaba desconectada. Para ello, puede ser necesario extraer la batería.

Si no se establece la conexión, pulsar de nuevo el pulsador de inicio y realizar la operación de pulsación.

Modo de ahorro de energía

Si la prensadora de tubos a batería no se utiliza durante un periodo de tiempo prolongado, se apaga automáticamente. No hay ningún LED iluminado. Para activar la prensadora de tubos a batería accionar brevemente el pulsador de inicio.

Significado de la indicación LED

Indicación LED	Estado o causa	Medida
El LED verde se enciende.	Operativa	---
LED verde apagado (mientras se realiza el proceso de prensado).	El sistema de prensado automático está encendido; el dispositivo de prensado finaliza automáticamente el proceso de prensado.	---
El LED verde parpadea.	Perno de sujeción no cerrado correctamente.	Insertar el perno de sujeción o comprobar el perno de sujeción y el cilindro.
El LED verde parpadea. (El dispositivo de prensado vuelve automáticamente a la posición inicial).	¡El perno de sujeción de ha soltado!	Insertar el perno de sujeción o comprobar el perno de sujeción y el cilindro. i NOTA <i>Es posible que el prensado no se haya completado, comprobar y repetir si es necesario.</i>
El LED azul parpadea.	El dispositivo de presión está listo para la conexión.	El dispositivo de presión puede conectarse a la aplicación FLEX Presscontrol.
El LED azul se enciende.	El dispositivo de prensado está conectado a la aplicación FLEX Presscontrol.	---
El LED rojo parpadea.	Dispositivo de prensado fuera del rango de temperatura	El dispositivo de prensado solo funciona dentro del rango de temperaturas de -10 a +50 °C. Si el LED rojo parpadea, el dispositivo de prensado debe trasladarse a un entorno más cálido/frío. El dispositivo de prensado se puede calentar y llevar a la temperatura de funcionamiento con trayectos en vacío. Si el dispositivo de prensado está demasiado caliente, debe enfriarse haciendo una pausa.
El LED rojo se enciende.	Error del dispositivo	Accionar el pulsador de inicio. Si no tiene resultados, el dispositivo de prensado está defectuoso. Enviar el dispositivo de prensado a un taller especializado. i NOTA <i>Es posible que el prensado no se haya completado, comprobar y repetir si es necesario.</i>
Los LED rojo y verde parpadean alternativamente.	Intervalo de mantenimiento alcanzado.	Entregar el dispositivo de prensado para su mantenimiento.

Mantenimiento y cuidado

ADVERTENCIA

Extraer la batería antes de realizar cualquier trabajo en la herramienta eléctrica.

NOTA

El siguiente mantenimiento se indica en el dispositivo de prensado. Este mantenimiento debe realizarse al menos cada 2 años.

Limpieza (figura L y M)

¡ADVERTENCIA!

No utilizar agua ni productos de limpieza líquidos.

Puntos de lubricación

- ver figura L

Reparaciones

Encargar las reparaciones exclusivamente a un taller de servicio técnico autorizado por el fabricante.

NOTA

No aflojar los tornillos de la carcasa durante el período de garantía. En caso de incumplimiento, se extinguirá la garantía del fabricante.

Repuestos y accesorios

Para obtener más información sobre accesorios, especialmente herramientas insertables, consultar el catálogo del fabricante. Los dibujos de despiece y las listas de repuestos se encuentran en nuestra página web: www.flex-tools.com

Transporte

Las baterías de iones de litio están sujetas a los requisitos de la normativa sobre mercancías peligrosas.

Estas baterías deben transportarse de acuerdo con las disposiciones y normativas locales, nacionales e internacionales.

Los usuarios pueden transportar estas baterías por carretera sin más requisitos.

Sin embargo, el transporte comercial de baterías de iones de litio por parte de transportistas está sujeto a la normativa sobre transporte de mercancías peligrosas.

La preparación para el envío y el transporte solo pueden ser realizados por personas debidamente formadas.

Todo el proceso debe ser supervisado por profesionales.

Al transportar baterías recargables deben tenerse en cuenta los siguientes puntos:

- Los contactos de la batería deben estar protegidos y aislados para evitar cortocircuitos.
- La batería no debe moverse dentro del embalaje.
- No deben transportarse baterías dañadas o con fugas.

Consulte al transportista para obtener más información.

¡PRECAUCIÓN!

No enviar baterías cuya carcasa esté dañada.

Indicaciones de eliminación

Las herramientas eléctricas en desuso deben inutilizarse antes de ser desechadas:

- *en caso de herramientas que funcionan conectadas a la red, retirar los cables de alimentación,*
- *y en las que funcionan con batería, extrayendo la misma.*



Únicamente para países pertenecientes a la Unión Europea

No tirar las herramientas eléctricas en la basura doméstica.

Según la Directiva europea 2012/19/UE sobre residuos de aparatos eléctricos y electrónicos y su implementación a través de leyes nacionales, las herramientas eléctricas usadas deben clasificarse por separado para su aprovechamiento de manera respetuosa con el medio ambiente.



Recuperación de materias primas en vez de eliminación de residuos.

El equipo, los accesorios y el embalaje deben reciclarse para su aprovechamiento de manera respetuosa con el medio ambiente. Con el fin de garantizar un reciclado adecuado para cada tipo de material, las piezas de plástico están adecuadamente identificadas.



ADVERTENCIA

*No arrojar los acumuladores/baterías en residuos domiciliarios, al agua o al fuego.
No abrir acumuladores en desuso.*

Únicamente para países pertenecientes a la Unión Europea:

Según la Directiva 2006/66/CE, las pilas y baterías en desuso deben reciclarse.



NOTA

Solicitar información al distribuidor habitual acerca de las opciones de eliminación.

Exención de responsabilidad

El fabricante y su representante no asumen responsabilidad alguna por daños o pérdidas de ganancia causados por la interrupción del funcionamiento de la empresa, debidos al producto o a la no utilización del mismo.

El fabricante y sus representantes no asumen responsabilidad alguna por los daños derivados de un uso incorrecto o del uso en combinación con productos de terceros.

Índice

Símbolos utilizados	54
Símbolos no produto	54
Para sua segurança	54
Ruído e vibração	56
Vista geral (Figura A)	58
Características técnicas	57
Instruções de utilização	58
Indicações para o trabalho	59
Manutenção e conservação	62
Indicações sobre reciclagem	63
Exclusão de responsabilidades	63



LIGADO/DESLIGADO



Atenção



Bluetooth



Marcação CE



Marcação UKCA

Símbolos utilizados



AVISO!

Designa um perigo imediato e iminente. A inobservância da indicação pode implicar morte ou ferimentos muito graves.



ATENÇÃO!

Designa uma situação possivelmente perigosa. A inobservância da indicação pode implicar ferimentos ou prejuízos materiais.



INDICAÇÃO

Designa conselhos de utilização e informações importantes.

Símbolos no produto



Antes da colocação em funcionamento, leia as Instruções de serviço!



Aviso de fragmentos projetados!



Usar óculos de proteção!



Autocolante de manutenção; indica a próxima manutenção.



Indicações sobre reciclagem para o aparelho usado (ver a página 63)!

Para sua segurança



AVISO!

Ler antes da utilização da ferramenta elétrica e proceder em conformidade com:

- estas Instruções de serviço,
- as "Instruções gerais de segurança" para o manuseamento de ferramentas elétricas na documentação anexa (documento n.º: 315915),
- as regras e as normas em vigor para prevenção de acidentes no local de utilização.

Esta ferramenta elétrica é de última geração e foi construída de acordo com as regras técnicas de segurança reconhecidas. No entanto, a sua utilização pode implicar riscos para a vida e a integridade física do utilizador ou de terceiros ou danos na máquina ou noutros bens. A ferramenta elétrica só deve ser utilizada

- para o fim a que se destina,
 - em perfeitas condições técnicas.
- Eliminar imediatamente as avarias que comprometam a segurança.*

Utilização de acordo com o fim a que se destina

A prensadora de tubos de acumulador PP 40 12/PP 110 18-EC está prevista para

- a utilização profissional na indústria e em oficinas,
- a utilização de mordentes de prensagem ou de mordentes intermédios e de colares de prensagem,
- a prensagem de tubos e acessórios, para as mordentes de prensagem e colares de prensagem correspondentes.

A utilização prevista inclui o cumprimento das condições de inspeção e manutenção.

Indicações de segurança



AVISO!

Leia todas as indicações de segurança e instruções. A inobservância das instruções sobre segurança e das recomendações pode provocar choques elétricos, incêndios e/ou ferimentos graves.

Guarde todas as indicações de segurança e instruções para o futuro.

Risco de ferimentos provocados por fragmentos projetados



AVISO!

A aplicação incorreta ou a utilização de ferramentas de prensagem e aparelhos de prensagem gastos ou danificados pode resultar em ferimentos provocados por fragmentos projetados.

- **As ferramentas e os aparelhos de prensagem só podem ser utilizados por especialistas.**
- **Respeite obrigatoriamente a manutenção os intervalos de manutenção.**
- **Verifique as ferramentas e os aparelhos de prensagem quanto a fissuras e outros sinais de desgaste antes de cada utilização.**
- **Elimine imediatamente as ferramentas e os aparelhos de prensagem com fissuras no material ou outros sinais de desgaste e não utilizar mais.**
- **Utilize apenas ferramentas e aparelhos de prensagem que estejam em perfeitas condições técnicas.**

- **Não utilize a ferramenta e o aparelho de prensagem após uma utilização incorreta e mandar verificar por uma oficina especializada autorizada.**
- **Não utilize ferramentas de prensagem gastas, substituí-las imediatamente.**
- **Utilize uma mala de transporte para o transporte e armazenamento e guarde as ferramentas e os aparelhos de prensagem num local seco.**
- **Mande verificar os danos de imediato numa oficina especializada.**
- **Respeite as indicações de segurança relativas aos produtos de limpeza e de proteção contra a corrosão utilizados.**
- **Utilize apenas acumuladores originais com a tensão indicada na placa de características da sua ferramenta elétrica.** No caso de utilização de outros acumuladores, p. ex., imitações, acumuladores restaurados ou de outros fabricantes, existe risco de ferimentos e de danos materiais devido a explosão.

Indicações de segurança para o manuseamento de acumuladores

- **Não abra o acumulador.** Existe risco de curto-circuito.
- **Proteja o acumulador do calor, por exemplo, também contra radiação solar contínua, fogo, água e humidade.** Existe risco de explosão.
- **No caso de danos e utilização indevida do acumulador, podem libertar-se vapores.** Areje o local com ar fresco e, em caso de queixas, consulte um médico. Os vapores podem irritar as vias respiratórias.
- **Aplicações inadequadas podem provocar fugas do líquido do acumulador.** Evite o contacto com este líquido. No caso de contacto accidental, lave imediatamente com água. Se o líquido entrar em contacto com os olhos, procure auxílio médico. O líquido que sai da bateria pode causar irritações ou queimaduras.
- **Utilize acumuladores FLEX apenas em conjunto com máquinas FLEX e acessórios FLEX.** Só assim se protege o acumulador contra uma sobrecarga perigosa.

- **Carregue os acumuladores apenas com carregadores recomendados pelo fabricante.** Um carregador apropriado para um determinado tipo de acumuladores pode causar um incêndio se for utilizado com outros acumuladores.
- **O acumulador pode ser danificado por objetos afiados, como, p. ex., pregos ou chaves de fendas, ou pela aplicação de força externa.** Pode dar-se um curto-circuito interno levando o acumulador a queimar, fumar, explodir ou sobreaquecer.

Outras indicações de segurança

- A tensão nominal e a indicação de tensão na chapa de características têm de ser coincidentes.

Ruído e vibração



INDICAÇÃO

Consultar os valores do nível de ruído ponderado A e os valores totais das vibrações na tabela "Características técnicas".

Os valores de ruído e de vibração foram apurados de acordo com a norma EN 62841.



ATENÇÃO!

Os valores de medição indicados são válidos para aparelhos novos. Na utilização diária, os valores de ruído e de vibração alteram-se.

Os valores de emissão de vibração e ruído especificados foram medidos de acordo com um procedimento de ensaio normalizado em conformidade com a norma EN62841 e podem ser utilizados para comparação com outros aparelhos.

Podem também ser utilizados para uma estimativa provisória da exposição.

ATENÇÃO!

Os valores de emissões de vibração e ruído especificados representam as principais utilizações do aparelho. Se este for utilizado para outras aplicações com outras ferramentas aplicadas ou com manutenção insuficiente, os valores de emissões de vibração e ruído podem divergir. Tal pode ampliar significativamente o respetivo efeito durante o período global de trabalho.

Para a estimativa da exposição a vibrações e ruído, deverão também ser considerados os períodos durante os quais a ferramenta elétrica está desligada ou está em funcionamento sem que esteja efetivamente a ser realizado qualquer trabalho. Tal pode reduzir significativamente o respetivo efeito durante o período global de trabalho.

Especifique medidas de segurança adicionais para a proteção do operador contra os efeitos de vibrações e/ou ruído como, p. ex.:

Manutenção da ferramenta e dos acessórios, manutenção das mãos quentes, organização dos processos de trabalho.



ATENÇÃO!

Perante um nível de pressão acústica superior a 85 dB(A), deve usar-se proteção auditiva.

Características técnicas

Tipo de produto		PP 40 12	PP 110 18-EC
Produto		Prensadora de tubos de acumulador	
Tensão nominal	V	12	18
Consumo de potência	W	240	450
Força nominal	kN	19	32
Dimensões (C x L x A)	mm	332 x 75 x 88	360 x 88 x 108
Peso (sem acumulador)	kg	1,6	2,4
Área de prensagem - Plástico: - Metal:	mm	40 35	até 110 mm Ø até 54 mm Ø (até 108 mm Ø, consoante o sistema)
Acumulador		AP 12/2,5 AP 12/4,0	AP 18/2,5 AP 18/5,0 AP 18/8,0
Peso do acumulador	kg	2,5 Ah: 0,26 4,0 Ah: 0,42	2,5 Ah: 0,42 5,0 Ah: 0,72 8,0 Ah: 1,10
Carregadores autorizados		CA 12 CA 12/18 CA 18	
Temperatura ambiente permitida - Funcionamento: - Armazenamento: - Carregamento:	°C	-10 - 40 < 50 4 - 40	
Tipo de proteção		IP20	
Nível de ruído ponderado A de acordo com a norma EN 62841 (ver "Ruído e vibração"):			
Nível de pressão acústica L_{pA}	dB(A)	71,0	85,0
Nível de potência acústica L_{WA}	dB(A)	79,0	93,0
Incerteza K	dB	3	
Valor total das vibrações de acordo com a norma EN 62841 (ver "Ruído e vibração"):			
Valor de emissões a_h	m/s^2	<2,5	
Incerteza K	m/s^2	2,5	
Tecnologia sem fios		Bluetooth 4.0 smart	
Intervalo de frequências	MHz	2402,0 - 2480,0	
Bluetooth, cabo de saída máximo	dBm	1,8	

Vista geral (Figura A)

Neste manual são descritos vários aparelhos. As representações gráficas podem divergir da prensadora de tubos de acumulador adquirida.

- 1 **Punho**
- 2 **LED verde - Estado de funcionamento**
- 3 **Botão Iniciar**
- 4 **LED vermelho – Avaria**
- 5 **Luz de trabalho LED**
- 6 **Botão de alívio de pressão**
- 7 **Perno de retenção**
- 8 **Mordentes de prensagem/mordentes intermédios**
- 9 **Módulo recetor para o acumulador**
- 10 **Acumulador de iões de lítio (2,5 Ah/5,0 Ah/8,0 Ah)**
- 11 **Tecla para desbloquear o acumulador**
- 12 **Indicador do estado do acumulador**
- 13 **LED azul - Bluetooth**

Instruções de utilização



AVISO!

Antes de qualquer intervenção na prensadora de tubos de acumulador, retirar o acumulador do aparelho.

Antes da colocação em funcionamento

Retirar a prensadora de tubos de acumulador da embalagem, verificar a integridade do fornecimento e a existência de danos de transporte.



INDICAÇÃO

Quando fornecidos, os acumuladores não têm a carga completa. Antes do primeiro funcionamento, carregar os acumuladores completamente. Para o efeito, consultar as Instruções de serviço do carregador.

Colocar/substituir o acumulador

Figura B:

- Pressionar o acumulador carregado até encaixar completamente na prensadora de tubos de acumulador.

Figura C:

- Para retirar, pressionar as teclas de desbloqueio (1.) e retirar o acumulador (2.).



ATENÇÃO!

Em caso de não utilização, proteger os contactos do acumulador. Peças metálicas soltas podem provocar curto-circuito dos contactos, havendo perigo de explosão e incêndio!

Estado de carga do acumulador (Figura D)

- Premindo a tecla, pode verificar-se o estado de carga nos LED do indicador do estado do acumulador.

O indicador apaga-se após 5 segundos.

Se um LED piscar, é necessário carregar o acumulador. Se, depois de se premir a tecla, nenhum LED se acender, o acumulador está avariado e tem de ser substituído.

Comportamento da prensadora de tubos de acumulador com o acumulador descarregado

No início de uma operação de prensagem, é verificado se a carga do acumulador é suficiente para completar a operação de prensagem.

Se este não for o caso, a prensadora de tubos de acumulador não arranca. O LED verde (2) pisca.

Se o LED verde (2) piscar após uma operação de prensagem, a prensagem ainda foi efetuada corretamente.

O acumulador deve ser recarregado antes da próxima operação de prensagem.

Ligar e desligar

Figura E:

- Premir 1x o botão Iniciar para ligar. O LED verde acende-se.
- A prensadora de tubos de acumulador desliga-se após aprox. 30 s caso não seja utilizada.

Indicações para uma longa duração dos acumuladores



ATENÇÃO!

- *Nunca carregar os acumuladores com temperaturas inferiores a 0 °C ou superiores a 40 °C.*

- Não carregar os acumuladores num ambiente com humidade ou temperatura ambiente elevadas.
- Não tapar os acumuladores, nem o carregador durante a operação de carga.
- Desligar a ficha de rede do carregador depois de terminada a operação de carga.

Durante a operação de carga, o acumulador e o carregador aquecem. Isso é normal! Os acumuladores de iões de lítio não apresentam o conhecido efeito "Memory". Apesar disso, um acumulador, antes de ser carregado, deve estar totalmente descarregado e a operação de carga tem de ser sempre totalmente concluída.

INDICAÇÃO

- Respeite as indicações de carregamento do acumulador nas instruções de utilização da ferramenta elétrica ou do carregador.
- Se o aparelho funcionar por pouco tempo depois de carregado, isso é sinal de desgaste do acumulador. É necessário substituir o acumulador.

Se os acumuladores não forem utilizados por um longo período de tempo, devem ser parcialmente carregados e guardados em local fresco.

Indicações para o trabalho

Figura F:

ATENÇÃO!

Risco de esmagamento dos dedos durante a operação da prensadora de cabos de acumulador sem mordente de prensagem/ mordente intermédio.

- Se não estiver colocado um mordente de prensagem/mordente intermédio, os dedos podem colocados na zona de perigo. O arranque do aparelho pode esmagar os dedos.
- Não utilizar a prensadora de tubos de acumulador sem os mordentes de prensagem.
- Não colocar os dedos na zona de perigo.

INDICAÇÃO

A prensadora de tubos de acumulador não se adequa para o funcionamento contínuo. Após 30 minutos de funcionamento ininterrupto, deve ser efetuada uma pequena pausa de, pelo menos, 15 minutos para que a prensadora de tubos de acumulador possa arrefecer.

Inserir o mordente de prensagem/ mordente intermédio (Figuras G - I)

- Soltar o perno de retenção.
- Inserir o mordente de prensagem/ mordente intermédio.
- Voltar a inserir bem fixo o perno de retenção.

INDICAÇÃO

A prensadora de tubos de acumulador não arranca se o perno de retenção não estiver inserido corretamente. O LED verde pisca.

Prensagem (Figuras J e K)

ATENÇÃO!

Perigo de esmagamento! Existe perigo de esmagamento de dedos e mãos.

- Não manter partes do corpo ou objetos estranhos entre os mordentes de prensagem durante o processo de prensagem.
- Não segurar as alavancas dos mordentes com as mãos durante o processo de prensagem.
- Verificar se a largura nominal do acessório de prensagem corresponde à largura nominal do mordente de prensagem/colar de prensagem.
- Seguir as instruções do fabricante do sistema para a montagem do mordente de prensagem/colar de prensagem.

Quando se utiliza um colar de prensagem: colocar o mordente intermédio junto do colar de prensagem de acordo com as instruções do fabricante do colar de prensagem.

INDICAÇÃO

Quando a prensagem estiver concluída, certificar-se de que o mordente de prensagem está totalmente fechado. Quando a prensagem estiver concluída, certificar-se de que não existe qualquer folga entre os segmentos do colar de prensagem.

Se a prensadora de tubos de acumulador estiver desligada, premir brevemente o botão Iniciar para ativar a prensadora de tubos de acumulador. Voltar a premir o botão Iniciar para efetuar uma operação de prensagem.

■ Premir o botão Iniciar para iniciar.

Após a conclusão da prensagem, quando se utiliza um colar de prensagem (Figura J-K):

- primeiro, soltar o mordente intermédio do colar de prensagem,
- depois soltar o mordente de prensagem/colar de prensagem do acessório de prensagem.

Sistema automático de prensagem

O sistema automático de prensagem garante sempre uma prensagem completa. Este liga-se após aprox.1 segundo. Após o acionamento do sistema automático de prensagem, o LED verde apaga e o processo de prensagem é executado automaticamente. Agora, a prensagem já só pode ser interrompida premindo sem soltar o botão de alívio de pressão. Uma vez terminada a prensagem completa, o motor desliga-se automaticamente e o LED verde volta a acender-se.

Se o botão Iniciar for solto antes do arranque do sistema automático de prensagem, o pistão no aparelho de prensagem regressa à sua posição inicial. A prensagem não foi efetuada. O processo de prensagem tem de ser novamente acionado.

Botão de alívio de pressão

O processo de prensagem pode ser interrompido em qualquer altura, premindo sem soltar o botão de alívio de pressão. Isto faz com que o pistão na prensadora de tubos de acumulador regresse à sua posição inicial.

Iluminação dos pontos de pressão

Quando é premido o botão Iniciar, o local de pressão é iluminado por LED. Se a prensadora de tubos de acumulador não for utilizada durante um longo período de tempo, tanto esta como os LED desligam-se.

Interface sem fios

A prensadora de tubos de acumulador tem uma interface sem fios.

Utilizando a interface sem fios e a aplicação (FLEX Presscontrol), a prensadora de tubos de acumulador pode ser conectada a um dispositivo móvel, como um smartphone, tablet, etc. (Android, iOS. Para mais informações, aceder a www.flex-tools.com).

São possíveis as seguintes funções:

- Ler a prensadora de tubos de acumulador
- Verificar a prensadora de tubos de acumulador
- Efetuar configurações
- Criar relatórios da obra

Para estabelecer uma ligação, a prensadora de tubos de acumulador tem de estar operacional e a aplicação (FLEX Presscontrol) tem de estar instalada no dispositivo.

O LED azul pisca. A (FLEX Presscontrol) pode agora ser conectada com a aplicação. (Para mais informações, aceder a www.flex-tools.com)

Caso a ligação da interface sem fios tenha sido estabelecida com êxito, o LED azul acende-se. Este desliga-se se não tiver sido estabelecida qualquer ligação até à primeira prensagem. Uma nova ligação só é possível se a prensadora de tubos de acumulador tiver estado desligada. Para o efeito, pode ser necessário retirar o acumulador.

Se não se pretender que seja estabelecida uma ligação, premir novamente o botão Iniciar e efetuar a operação de prensagem.

Modo de poupança de energia

Quando a prensadora de tubos de acumulador já não é utilizada, desliga automaticamente. Já nenhum LED está aceso. Para a ativação da prensadora de tubos de acumulador, premir brevemente o botão Iniciar.

Significado do indicador LED

Indicador LED	Estado ou causa	Medida
LED verde aceso.	Operacional	---
LED verde apagado (com o processo de prensagem em curso).	O sistema automático de prensagem está ligado; o aparelho de prensagem termina automaticamente o processo de prensagem.	---
LED verde pisca.	Perno de retenção não fechado corretamente.	Inserir o perno de retenção ou verificar o perno de retenção e cilindro.
LED verde pisca. (Aparelho de prensagem regressa automaticamente à posição inicial.)	Perno de retenção soltou-se!	Inserir o perno de retenção ou verificar o perno de retenção e cilindro. i INDICAÇÃO <i>A prensagem pode não ter sido totalmente concluída. Verificar e repetir, se necessário.</i>
LED azul pisca.	O aparelho de prensagem está pronto para a ligação.	O aparelho de prensagem pode ser ligado à aplicação FLEX Presscontrol.
LED azul aceso.	Aparelho de prensagem está ligado à aplicação FLEX Presscontrol.	---
LED vermelho pisca.	Aparelho de prensagem fora do intervalo de temperatura	O aparelho de prensagem só funciona no intervalo de temperatura de -10 a +50 °C. Se o LED vermelho piscar, o aparelho de prensagem tem de ser colocado num ambiente mais quente/frio. O aparelho de prensagem pode ser aquecido e levado à temperatura de funcionamento através de ciclos em vazio. Se o aparelho de prensagem estiver demasiado quente, é necessário fazer uma pausa para que arrefeça.
LED vermelho aceso.	Erro do aparelho	Premir o botão Iniciar. Se isto não surtir efeito, o aparelho de prensagem está avariado. Enviar o aparelho de prensagem para uma oficina especializada. i INDICAÇÃO <i>A prensagem pode não ter sido totalmente concluída. Verificar e repetir, se necessário.</i>
Os LED vermelho e verde piscam alternadamente.	Intervalo de manutenção alcançado.	Enviar o aparelho de prensagem para manutenção.

Manutenção e conservação

AVISO!

Antes de qualquer intervenção na ferramenta elétrica, retirar o acumulador do aparelho.

INDICAÇÃO

No aparelho de prensagem é indicada a próxima manutenção. Esta manutenção deve ser efetuada, pelo menos, a cada 2 anos.

Limpeza (Figuras L e M)

AVISO!

Não utilizar água ou produtos de limpeza líquidos.

pontos de lubrificação

- ver Figura L

Reparações

As reparações devem ser executadas, exclusivamente, por Serviços Técnicos autorizados pelo fabricante.

INDICAÇÃO

Não desapertar os parafusos da caixa durante o período de garantia. Se esta indicação não for respeitada, cessam as obrigações de garantia do fabricante.

Peças de substituição e acessórios

Para mais acessórios, principalmente ferramentas de aplicação, consulte o catálogo do fabricante.

Pode consultar vistas explodidas e listas de peças de substituição na nossa Homepage:

www.flex-tools.com

Transporte

As baterias de íões de lítio estão sujeitas aos requerimentos das normas sobre materiais perigosos.

O transporte dessas baterias deve ocorrer de acordo com as determinações e regulamentos locais, nacionais e internacionais.

Os utilizadores podem transportar estas baterias na estrada sem quaisquer outras exigências.

No entanto, o transporte comercial de baterias de íões de lítio por empresas de transporte está sujeito aos regulamentos relativos ao transporte de mercadorias perigosas.

Os preparativos para expedição e o transporte só podem ser realizados por pessoas com formação adequada.

Todo o processo deve ser acompanhado por um profissional.

Ao efetuar o transporte de baterias recarregáveis devem observar-se os seguintes pontos:

- É necessário garantir que os contactos da bateria estão protegidos e isolados de modo a evitar curto-circuitos.
- É necessário garantir que a bateria não se pode mover na embalagem.
- Baterias danificadas ou com fugas não podem ser transportadas.

Pode obter mais informações junto do transportador.



ATENÇÃO!

Não expedir acumuladores com caixa danificada.

Indicações sobre reciclagem

As ferramentas elétricas fora de serviço devem ser inutilizadas antes de serem eliminadas:

- ferramentas elétricas com conexão à rede por remoção do cabo de rede,
- ferramentas elétricas com acumulador por remoção do acumulador.



Só para os países da UE
Não coloque as ferramentas elétricas no lixo doméstico!

Em conformidade com a Diretiva Europeia 2012/19/UE sobre aparelhos elétricos e eletrônicos usados e com a transposição para o Direito Nacional, as ferramentas elétricas usadas têm de ser reunidas separadamente e encaminhadas para o reaproveitamento sem poluição do meio ambiente.



Recuperação de matérias-primas em vez de eliminação de resíduos.

O aparelho, os acessórios e a embalagem devem ser encaminhados para o reaproveitamento ecológico. A identificação dos componentes de plástico permite a correta separação para reciclagem.



AVISO!

Não colocar acumuladores/baterias no lixo doméstico, para o fogo ou para a água. Não abrir acumuladores já inutilizados.

Só para os países da UE:
de acordo com a diretiva 2006/66/CE, acumuladores/baterias com defeito ou fora de uso têm de ser reciclados.



INDICAÇÃO

Informe-se sobre as possibilidades de eliminação junto do agente especializado!

Exclusão de responsabilidades

O fabricante e seus representantes não se responsabilizam por danos e perda de lucros, resultantes de uma interrupção do negócio provocada pelo produto ou pela impossibilidade de utilização do mesmo.

O fabricante e seus representantes não se responsabilizam por danos provocados por uma utilização inadequada ou em conjugação com produtos de outros fabricantes.

Inhoud

Gebruikte symbolen	64
Symbolen op het product	64
Voor uw veiligheid	64
Geluid en trillingen	66
In één oogopslag (afbeelding A)	68
Technische gegevens	67
Gebruiksaanwijzing	68
Tips voor de werkzaamheden	69
Onderhoud en verzorging.	71
Afvoeren van verpakking en machine	72
Uitsluiting van aansprakelijkheid	72

Gebruikte symbolen

WAARSCHUWING!

Geeft een onmiddellijk dreigend gevaar aan. Als de waarschuwing niet in acht wordt genomen, dreigen levensgevaarlijke of zeer ernstige verwondingen.

VOORZICHTIG!

Geeft een mogelijk gevaarlijke situatie aan. Als de aanwijzing niet in acht wordt genomen, kan persoonlijk letsel of materiële schade het gevolg zijn.

OPMERKING

Geeft gebruikstips en belangrijke informatie aan.

Symbolen op het product



Lees de gebruiksaanwijzing voordat u het gereedschap in gebruik neemt!



Waarschuwing voor rondvliegende brokstukken!



Veiligheidsbril dragen!



Onderhoudssticker; geeft aan wanneer het volgende onderhoud uitgevoerd moet worden.



Afvoeren van het oude apparaat (zie pagina 72)!



AAN/UIT



Vorzichtig



Bluetooth



CE-markering



UKCA-markering

Voor uw veiligheid

WAARSCHUWING!

Lees en handel overeenkomstig voordat u het elektrisch gereedschap gebruikt:

- deze gebruiksaanwijzing,
- de "Algemene veiligheidsvoorschriften" voor het gebruik van elektrische gereedschappen in de meegeleverde brochure (documentnummer: 315915),
- de op de plaats van gebruik geldende regels en voorschriften ter voorkoming van ongevallen.

Dit elektrische gereedschap is geconstrueerd volgens de stand van de techniek en de erkende veiligheidstechnische regels. Toch kunnen bij het gebruik ervan levensgevaar en verwondingsgevaar voor de gebruiker en voor andere personen resp. gevaren voor beschadigingen aan de machine of aan andere zaken optreden. Het elektrische gereedschap mag alleen worden gebruikt

- voor de beoogde bestemming,
- als het veiligheidstechnisch volledig in orde is.

Verhelp storingen die de veiligheid in gevaar brengen onmiddellijk.

Beoogd gebruik

De accu-buizenpers PP 40 12/PP 110 18-EC is bedoeld

- voor professioneel gebruik in de industrie en door de vakman,

- voor gebruik van persbekken of tussenbekken en persstroppen,
- voor het persen van buizen en fittingen, voor de bijbehorende persbekken en persstroppen.

Bij correct gebruik hoort ook het naleven van de inspectie- en onderhoudsvoorwaarden.

Veiligheidsinstructies



WAARSCHUWING!

Lees alle veiligheidsvoorschriften en aanwijzingen. Als de veiligheidsvoorschriften en aanwijzingen niet in acht worden genomen, kan dit een elektrische schok, brand en/of ernstig letsel tot gevolg hebben.

Bewaar alle veiligheidsvoorschriften en aanwijzingen voor later gebruik.

Letselgevaar door rondvliegende brokstukken



WAARSCHUWING!

Bij verkeerd of verkeerd gebruik van versleten of beschadigde persgereedschappen en persapparaten bestaat gevaar voor letsel door rondvliegende fragmenten.

- **Persgereedschappen en persapparaten mogen alleen door een vakman worden gebruikt.**
- **Onderhoud en onderhoudsintervallen moeten strikt worden nageleefd.**
- **Controleer voor elk gebruik de persgereedschappen en persapparaten op scheuren en andere tekenen van slijtage.**
- **Dank persgereedschappen en persapparaten met materiaalscheuren of andere tekenen van slijtage onmiddellijk af en gebruik ze niet meer.**
- **Gebruik persgereedschappen en persapparaten uitsluitend in technisch perfecte staat.**
- **Gebruik na verkeerde toepassing het persgereedschap en de persinrichting niet meer en laat het door een geautoriseerde vakwerkplaats controleren.**
- **Gebruik geen versleten persgereedschappen meer en vervang ze onmiddellijk.**

- **Gebruik voor transport en opslag een transportkoffer en bewaar het persgereedschap en het persapparaat in een droge ruimte.**
- **Laat eventuele schade onmiddellijk door een geautoriseerde vakwerkplaats controleren.**
- **Neem de veiligheidsinstructies voor de gebruikte reinigings- en corrosiebeschermingsmiddelen in acht.**
- **Gebruik alleen originele accu's met de spanning die op het typeplaatje van uw elektrisch gereedschap is aangegeven.** Bij gebruik van andere accu's, bijvoorbeeld imitaties, geregenereerde accu's of afwijkende fabricaten, bestaat het risico van verwonding en materiële schade door exploderende accu's.

Veiligheidsvoorschriften voor de omgang met accu's

- **Open de accu niet.** Er is risico op kortsluiting.
- **Bescherm de accu tegen hitte, bijvoorbeeld door langdurige inwerking van zonlicht, en tegen vuur, water en vocht.** Er bestaat explosiegevaar.
- **Bij beschadiging of onjuist gebruik van de accu kunnen er dampen vrijkomen.** Zorg voor ventilatie en raadpleeg een arts in geval van lichamelijke klachten. De dampen kunnen de luchtwegen irriteren.
- **Bij verkeerd gebruik kan vloeistof uit de accu lekken. Voorkom contact. Spoel bij onvoorzien contact met water af. Wanneer de vloeistof in de ogen komt, dient u bovendien een arts te raadplegen.** Gelekte accuvloeistof kan tot huidirritaties en brandwonden leiden.
- **Gebruik FLEX-accu's uitsluitend in combinatie met FLEX-machines en FLEX-accessoires.** Alleen op deze manier wordt de accu beschermd tegen gevaarlijke overbelasting.
- **Laad accu's alleen op in opladers die door de fabrikant worden geadviseerd.** Voor een oplader die voor een bepaald type accu geschikt is, bestaat brandgevaar wanneer deze met andere accu's wordt gebruikt.

- **Door scherpe voorwerpen, zoals spijkers of schroevendraaiers, of door inwerking van krachten van buitenaf, kan de accu beschadigd raken.** Dit kan leiden tot interne kortsluiting en tot verbranding, rookontwikkeling, explosie of oververhitting van de accu.

Overige veiligheidsvoorschriften

- De netspanning en de op het typeplaatje vermelde spanningsgegevens moeten overeenkomen.

Geluid en trillingen

OPMERKING

Waarden voor het A-gewogen geluidsniveau en de totale trillingswaarden staan in de tabel "Technische gegevens". De geluids- en trillingswaarden zijn vastgesteld volgens norm EN 62841.

VOORZICHTIG!

De aangegeven meetwaarden gelden voor nieuwe gereedschappen. Bij dagelijks gebruik veranderen geluids- en trillingswaarden.

De vermelde trillings- en geluidsemissiewaarden zijn gemeten in overeenstemming met een conform EN 62841 gestandaardiseerde meetmethode en kunnen gebruikt worden voor het vergelijken met andere apparaten.

Ze kunnen tevens gebruikt worden voor een voorlopige inschatting van de belasting.

VOORZICHTIG!

De vermelde trillings- en geluidsemissiewaarden zijn representatief voor de belangrijkste toepassingen van het apparaat. Als het apparaat echter voor andere toepassingen gebruikt wordt, met afwijkende inzetgereedschappen of zonder voldoende onderhoud, kunnen de trillings- en geluidsemissiewaarden afwijken. Dit kan het effect hiervan gedurende de gehele werkperiode aanzienlijk verhogen. Bij de inschatting van de belasting door trillingen en geluid moet ook rekening gehouden worden met de momenten waarop het elektrische gereedschap uitgeschakeld is of waarop het weliswaar ingeschakeld is maar feitelijk niet gebruikt wordt. Dit kan het effect ervan gedurende de gehele werkperiode aanzienlijk verlagen.

Leg aanvullende veiligheidsmaatregelen ter bescherming van de bediener tegen het effect van trillingen en/of geluid vast, zoals: onderhoud van het gereedschap en de accessoires, warm houden van de handen, organisatie van de arbeidsprocessen.

VOORZICHTIG!

Draag een gehoorbescherming bij een geluidsdruk van meer dan 85 dB(A).

Technische gegevens

Producttype		PP 40 12	PP 110 18-EC
Product		Accu-buizenpers	
Nominale spanning	V	12	18
Opgenomen vermogen	W	240	450
Nominale kracht	kN	19	32
Afmetingen (L x B x H)	mm	332x75x88	360x88x108
Gewicht (zonder accu)	kg	1,6	2,4
Persbereik - Kunststof: - Metaal:	mm	40 35	tot 110 mm Ø tot 54 mm Ø (tot 108 mm Ø systeemafhankelijk)
Accu		AP 12/2,5 AP 12/4,0	AP 18/2,5 AP 18/5,0 AP 18/8,0
Gewicht accu	kg	2,5 Ah: 0,26 4,0 Ah: 0,42	2,5 Ah: 0,42 5,0 Ah: 0,72 8,0 Ah: 1,10
toegestane opladers		CA 12 CA 12/18 CA 18	
toegestane omgevingstemperatuur - Gebruik: - Opbergen: - Oplaadproces:	°C	-10 - 40 < 50 4 - 40	
Beschermingstype		IP20	
A-gewogen geluidsniveau volgens EN 62841 (zie "Geluid en trillingen"):			
Geluidsdruk niveau L_{pA}	dB(A)	71,0	85,0
Geluidsvermogen niveau L_{WA}	dB(A)	79,0	93,0
Onzekerheid K	dB	3	
Totale trillingswaarde volgens EN 62841 (zie "Geluid en trillingen"):			
Emissiewaarde a_h	m/s^2	<2,5	
Onzekerheid K	m/s^2	2,5	
Draadloze technologie		Bluetooth 4.0 smart	
Frequentiebereik	MHz	2402,0 - 2480,0	
Bluetooth, maximaal uitgangsvermogen	dBm	1,8	

In één oogopslag (afbeelding A)

In deze gebruiksaanwijzing worden verschillende apparaten beschreven. Details van de afbeeldingen kunnen afwijken van de gekochte accu-buizenpers.

- 1 Handgreep
- 2 LED groen - bedrijfsstatus
- 3 Startknop
- 4 LED rood – storing
- 5 LED-werklamp
- 6 Ontlastingsknop
- 7 Bevestigingsbout
- 8 Persbekken/tussenbekken
- 9 Insteeksleuf voor accu
- 10 Li-ion-accu (2,5 Ah/5,0 Ah/8,0 Ah)
- 11 Ontgrendelknop voor accu
- 12 Statusindicatie accu
- 13 LED blauw - Bluetooth

Gebruiksaanwijzing

WAARSCHUWING!

Vóór alle werkzaamheden aan de accu-buizenpers de accu uit het apparaat nemen.

Vóór de ingebruikname

Pak de accu-buizenpers uit, controleer of de levering compleet en zonder transportschade is.

OPMERKING

De accu's zijn bij levering niet volledig opgeladen. Laad de accu's volledig op voor het eerste gebruik. Zie hiervoor de gebruiksaanwijzing van de oplader.

Accu plaatsen/vervangen

Afbeelding B:

- Druk de geladen accu in de accu-buizenpers totdat deze volledig vastklikt.

Afbeelding C:

- Druk voor het verwijderen van de accu op de ontgrendelingsknopen (1.) en trek de accu eruit (2.).

VOORZICHTIG!

Bescherm de contacten van de accu als u deze niet gebruikt. Losse metalen delen kunnen de contacten kortsluiten. Er bestaat explosie- en brandgevaar!

Oplaadstatus van de accu (afbeelding D)

- De oplaadstatus van de accu is te controleren met de LED van de accustatus-indicator.

De indicator gaat na 5 seconden uit.

Als de LED knippert, moet de accu worden opgeladen. Als de LED na het indrukken van de knop niet oplicht, is de accu defect en moet deze worden vervangen.

Gedrag van de accu-buizenpers bij ontladen accu

Aan het begin van een persing wordt gecontroleerd of de acculading voldoende is om de persing te beëindigen.

Als dat niet het geval is, start de accu-buizenpers niet. De groene LED (2) knippert.

Als de groene LED (2) na het drukken knippert, is deze persing correct uitgevoerd.

Vóór de volgende persing moet de accu opnieuw opgeladen worden.

In- en uitschakelen

Afbeelding E:

- Druk om in te schakelen 1x op de startknop. De groene LED brandt.
- Wanneer de accu-buizenpers niet wordt gebruikt, schakelt hij na ca. 30 s uit.

Aanwijzingen voor een lange accu-levensduur

VOORZICHTIG!

- *Laad accu's nooit op bij temperaturen lager dan 0 °C of hoger dan 40 °C.*
- *Laad accu's niet om in een omgeving met hoge luchtvochtigheid of hoge omgevingstemperatuur.*
- *Bedek de accu's en oplader niet tijdens het laden.*
- *Trek de stekker van de oplader na het opladen uit het stopcontact.*

Tijdens het opladen worden de accu en de oplader warm. Dat is normaal!

Lithium-ion-accu's hebben niet het bekende "memory-effect". Toch moet een accu voor het opladen volledig worden ontladen en moet het laadproces altijd volledig worden afgesloten.

**OPMERKING**

- *Neem de aanwijzingen voor het opladen van de accu in de gebruiksaanwijzing van het elektrische gereedschap resp. van de oplader in acht.*
- *Kortere gebruikstijden na het opladen duiden op slijtage van de accu. De accu moet worden vervangen.*

Bewaar de accu's gedeeltelijk geladen op een koele plek wanneer de accu's langere tijd niet worden gebruikt.

Tips voor de werkzaamheden**Afbeelding F:****VOORZICHTIG!**

Gevaar voor beknelling van de vingers bij het gebruik van de accu-buizenpers zonder persbek/tussenbek.

Als er geen persbek/tussenbek wordt gebruikt, kunnen de vingers in de gevarezone worden gehouden. Als het apparaat wordt gestart, kunnen de vingers bekneld raken.

- Gebruik de accu-buizenpers niet zonder persbekken.
- Houd vingers niet in de gevarezone.

**OPMERKING**

De accu-buizenpers is niet geschikt voor continu gebruik. Na 30 minuten ononderbroken gebruik moet een korte pauze van minstens 15 minuten ingelast worden, zodat de accu-buizenpers kan afkoelen.

Persbek/tussenbek plaatsen (afbeelding G - I)

- Maak de bevestigingsbout los.
- Plaats de persbek/tussenbek.
- Schuif de bevestigingsbout weer stevig terug.

**OPMERKING**

Als de bevestigingsbout niet correct is geplaatst, start de accu-buizenpers niet. De groene LED knippert.

Persen (afbeelding J en K)**VOORZICHTIG!**

Beknellingsgevaar! Er bestaat gevaar voor beknelling van vingers en handen.

- Houd tijdens het persproces geen lichaamsdelen of vreemde voorwerpen tussen de persbekken.
- Houd de bekkendels tijdens het persproces niet met de handen vast.
 - Controleer of de nominale breedte van de persfitting overeenkomt met de nominale breedte van de persbek/persstrop.
 - Volg bij het bevestigen van de persbek/persstrop de instructies van de systeemfabrikant.

Bij gebruik van een persstrop: plaats de tussenbek op de persstrop volgens de instructies van de fabrikant van de persstrop.

**OPMERKING**

Nadat het persen is voltooid, moet ervoor gezorgd worden dat de persbek volledig gesloten is.

Nadat het persen is voltooid, moet ervoor gezorgd worden dat bij de persstrop geen opening tussen de segmenten aanwezig is. Als de accu-buizenpers uitgeschakeld is, moet de startknop kort ingedrukt worden om de accu-buizenpers te activeren. Om te persen moet de startknop opnieuw ingedrukt worden.

- Druk op te starten de startknop in. Na voltooide persing moet bij gebruik van een persstrop (afbeelding J-K):
 - eerst de tussenbek van de persstrop worden losgemaakt.
 - vervolgens moet de persbek/persstrop van de persfitting worden losgemaakt.

Persautomaat

De persautomaat zorgt altijd voor een volledige persing. Deze schakelt na ca. 1 seconde in.

Nadat het automatisch persen is geactiveerd, gaat de groene LED uit en vindt het persproces automatisch plaats. Nu kan het persen alleen worden onderbroken door de ontgrendelingsknop ingedrukt te houden. Na de volledige persing schakelt de motor automatisch uit en brandt de groene LED weer.

Als de startknop wordt losgelaten voordat de persautomaat is geactiveerd, keert de

zuiger in het persapparaat terug naar zijn uitgangspositie. De persing werd niet uitgevoerd. Het persproces moet opnieuw geactiveerd worden.

Ontlastingsknop

Het persproces kan op elk moment worden onderbroken door de ontgrendelingsknop ingedrukt te houden. De zuiger in de accu-buizenpers keert daardoor terug in zijn uitgangspositie.

Verlichting van het perspunt

Door op de startknop te drukken wordt het drukpunt verlicht door LED's. Als de accu-buizenpers langere tijd niet wordt gebruikt, worden deze en de LED's uitgeschakeld.

Draadloze interface

De accu-buizenpers beschikt over een draadloze interface.

Met behulp van de draadloze interface en de app (FLEX Presscontrol) kan de accu-buizenpers met een mobiel apparaat zoals een smartphone, tablet etc. (Android, iOS. Meer informatie op www.flex-tools.com), worden verbonden.

Volgende functies zijn mogelijk:

- Accu-buizenpers uitlezen
- Accu-buizenpers controleren
- Instellingen uitvoeren
- Bouwplaatsrapporten opstellen

Om een verbinding tot stand te brengen, moet de accu-buizenpers gereed zijn voor gebruik en moet de app (FLEX Presscontrol) op het eindapparaat zijn geïnstalleerd.

De blauwe LED knippert. De (FLEX Presscontrol) kan nu met de app worden verbonden. (Informatie hierover op www.flex-tools.com)

Bij een succesvolle verbinding van de draadloze interface brandt de blauwe LED. Deze gaat uit als bij de eerste persing geen verbinding tot stand is gekomen. Een nieuwe verbinding is alleen mogelijk als de accu-buizenpers was uitgeschakeld. Hiervoor moet mogelijk de accu uitgenomen worden.

Als er geen verbinding gemaakt moet worden, moet de startknop opnieuw ingedrukt en de persing uitgevoerd worden.

Energiespaarmodus

Als de accu-buizenpers langere tijd niet wordt gebruikt, schakelt deze automatisch uit. Er brandt geen LED meer. Druk voor de activering van de accu-buizenpers de startknop kort in.

Betekenis van de LED-indicatie

LED-indicatie	Toestand of oorzaak	Maatregel
Groene LED brandt.	Gereed voor gebruik	---
Groene LED uit (terwijl persproces wordt uitgevoerd).	Persautomaat is aan; persapparaat beëindigt het persproces automatisch.	---
Groene LED knippert.	Bevestigingsbout niet correct gesloten.	Steek de bevestigingsbout erin of controleer de bevestigingsbout en cilinder.
Groene LED knippert. (Persapparaat keert automatisch terug in uitgangspositie.)	Bevestigingsbout is losgeraakt!	Steek de bevestigingsbout erin of controleer de bevestigingsbout en cilinder.  OPMERKING <i>De persing werd eventueel niet volledig beëindigd. Controleer dit en herhaal indien nodig.</i>

LED-indicatie	Toestand of oorzaak	Maatregel
Blauwe LED knippert.	Persapparaat is gereed voor verbinding.	Het persapparaat kan met de FLEX Presscontrol-app worden verbonden.
Blauwe LED brandt.	Persapparaat is met de FLEX Presscontrol-app verbonden.	---
Rode LED knippert.	Persapparaat buiten het temperatuurbereik	Het persapparaat functioneert alleen binnen het temperatuurbereik van -10 tot +50 °C. Als de rode LED knippert, moet het persapparaat in een warmere/koudere omgeving worden gebracht. Het persapparaat kan worden opgewarmd en op bedrijfstemperatuur worden gebracht door leeglopen. Als het persapparaat te warm is, moet het door een pauze afkoelen.
Rode LED brandt.	Storing	Bedien de startknop. Als dit niet lukt, is het persapparaat defect. Stuur het persapparaat naar een werkplaats.  OPMERKING <i>De persing werd eventueel niet volledig beëindigd. Controleer dit en herhaal indien nodig.</i>
Rode en groene LED knipperen afwisselend.	Onderhoudsinterval bereikt.	Geef het persapparaat in onderhoud.

Onderhoud en verzorging



WAARSCHUWING!

Voor alle werkzaamheden aan het elektrische gereedschap de accu uit het apparaat nemen.



OPMERKING

Op het persapparaat wordt de volgende onderhoudsbeurt aangegeven. Deze onderhoudsbeurt moet ten minste om de 2 jaar uitgevoerd worden.

Reiniging (afbeelding L en M)



WAARSCHUWING!

Gebruik geen water of vloeibare reinigingsmiddelen.

Smeerpunten

- Zie afbeelding L

Reparaties

Laat reparaties uitsluitend uitvoeren in de werkplaats van een door de fabrikant

erkende klantenservice.



OPMERKING

De schroeven aan het huis tijdens de garantieperiode niet losdraaien. Anders vervallen de garantieverplichtingen van de fabrikant.

Vervangingsonderdelen en toebehoren

Zie voor meer toebehoren, in het bijzonder inzetgereedschappen, de catalogi van de fabrikant.

Explosietekeningen en onderdelenlijsten vindt u op onze website:

www.flex-tools.com

Transport

Lithium-ionen-accu's zijn onderworpen aan de vereisten in de voorschriften voor gevaarlijke goederen.

Het transport van deze accu's moet in overeenstemming zijn met de lokale, nationale en internationale regels en voorschriften.

Gebruikers kunnen deze accu's zonder aanvullende beperkingen onderweg vervoeren.

Het commerciële transport van lithium-ionen-accu's door expediteurs is echter onderworpen aan de regelgeving voor het transport van gevaarlijke goederen.

Verzendingsvoorbereidingen en transport mogen uitsluitend worden uitgevoerd door daartoe opgeleide personen.

Het gehele proces moet professioneel worden bewaakt.

Bij het transport van heroplaadbare accu's dient u rekening te houden met de volgende punten:

- Het is belangrijk ervoor te zorgen dat de accucontacten beschermd en geïsoleerd zijn om kortsluiting te voorkomen.
- Er moet voor worden gezorgd dat de accu in de verpakking tegen bewegingen is beveiligd.
- Beschadigde of lekke accu's mogen niet getransporteerd worden.

Verdere informatie is verkrijgbaar bij de expediteur.



VOORZICHTIG!

Accu's met beschadigde behuizing mogen niet verzonden worden.

Afvoeren van verpakking en machine

Maak afgedankte elektrische gereedschappen onbruikbaar voordat deze worden afgevoerd:

- *op het lichtnet aangesloten elektrisch gereedschap door verwijdering van het netsnoer,*
- *op accu's werkend elektrisch gereedschap door verwijdering van de accu.*



Alleen voor EU-landen
Gooi elektrische gereedschappen niet bij het huisvuil!

Volgens de Europese richtlijn 2012/19/EU betreffende afgedankte elektrische en elektronische apparatuur en de omzetting van de richtlijn in nationaal recht moeten versleten elektrische gereedschappen apart worden ingezameld en op een voor het

milieu verantwoorde wijze worden gerecycled.



Terugwinnen van grondstoffen in plaats van weggoien van afval.

Apparaat, toebehoren en verpakking dienen op een voor het milieu verantwoorde manier te worden hergebruikt. De kunststof delen zijn gekenmerkt om deze per soort te kunnen recycleren.



WAARSCHUWING!

Gooi accu's en batterijen niet bij het huisvuil, in het vuur of in het water. Demonteer opgebruikte accu's niet.

Alleen voor EU-landen:

Volgens richtlijn 2006/66/EG moeten defecte of versleten accu's en batterijen worden gerecycled.



OPMERKING

Vraag uw vakhandel naar de mogelijkheden om afgedankte apparatuur af te geven!

Uitsluiting van aansprakelijkheid

De fabrikant en zijn vertegenwoordiger zijn niet aansprakelijk voor schade en verloren winst door onderbreking van de werkzaamheden die door het product of het niet-mogelijke gebruik van het product zijn veroorzaakt.

De fabrikant en zijn vertegenwoordiger zijn niet aansprakelijk voor schade die door ondeskundig gebruik of in combinatie met producten van andere fabrikanten is veroorzaakt.

Indhold

Anvendte symboler	73
Symboler på produktet	73
For din egen sikkerheds skyld	73
Støj og vibration	75
Oversigt (ill. A)	77
Tekniske data	76
Brugsanvisning	77
Arbejdsanvisninger	78
Vedligeholdelse og pleje	80
Bortskaffelse	81
Ansvarsudelukkelse	81

Anvendte symboler



ADVARSEL!

Betegner en umiddelbar truende fare. Ved tilsidesættelse af henvisningen er der livsfare eller fare for alvorlige kvæstelser.



FORSIGTIG!

Betegner en mulig farlig situation. Ved tilsidesættelse af henvisningen opstår der fare for kvæstelser eller materielle skader.



BEMÆRK

Betegner anvendelsestips og vigtige informationer.

Symboler på produktet



Læs betjeningsvejledningen inden ibrugtagning!



Advarsel mod udslyngede fragmenter!



Brug sikkerhedsbriller!



Vedligeholdelsesmærkat: Angiver tidspunkt for næste service.



Anvisning om bortskaffelse af den udtjente enhed (se side 81)!



TIL/FRA



Forsgtig



Bluetooth



CE-mærkning



UKCA-mærkning

For din egen sikkerheds skyld



ADVARSEL!

Inden elværktøjet tages i brug, skal du læse og følge:

- denne betjeningsvejledning,
- "Generelle sikkerhedsforskrifter" på håndtering af elværktøjer i vedlagte hæfte (skrift- nr.: 315915),
- de regler og forskrifter vedrørende forebyggelse af ulykker, der gælder på anvendelsesstedet.

Dette elværktøj er konstrueret i henhold til aktuelt teknisk niveau og anerkendte sikkerhedstekniske regler. Alligevel kan der ved brug af elværktøjet opstå fare for bruger eller tredjemand, herunder dødsfare, maskinen kan blive beskadiget, eller der kan opstå andre materielle skader.

Elværktøjet må kun benyttes

- til det formål, det er beregnet til
 - i sikkerhedsteknisk upåklagelig tilstand.
- Fejl, der har negativ indflydelse på sikkerheden, skal afhjælpes omgående.

Bestemmelsesmæssig brug

Den batteridrevne rørpresse PP 40 12/ PP 110 18-EC er beregnet til

- til erhvervmæssig brug inden for industri og håndværk
- brug af pressebakker samt mellembakker og presseslynger,

- til sammenpresning af rør og fittings, til de passende pressebakker og presseslynger.

Bestemmelsesmæssig brug omfatter, at inspektions- og vedligeholdelses-anvisningerne følges.

Sikkerhedsanvisninger

ADVARSEL!

Læs alle sikkerhedsanvisninger og instrukser. Forsømmelser ved overholdelse af sikkerhedsanvisningerne og instrukserne kan forårsage elektriske stød, brand og/eller alvorlig tilskadekomst.

Opbevar alle sikkerhedsanvisninger og instrukser til senere brug.

Risiko for personskader som følge af udslyngede fragmenter

ADVARSEL!

Forkert anvendelse eller brug af slidte eller beskadigede presseværktøjer og presse-maskiner er forbundet med risiko for personskader som følge af udslyngede fragmenter.

- Presseværktøjer og pressemaskiner må kun anvendes af fagfolk.
- Vedligeholdelsesanvisninger og vedligeholdelsesintervaller skal altid overholdes.
- Presseværktøjer og pressemaskiner skal altid kontrolleres for revner og andre tegn på slitage før brug.
- Presseværktøjer og pressemaskiner med revner eller andre tegn på slitage skal omgående kasseres og må ikke anvendes.
- Presseværktøjer og pressemaskiner må kun anvendes, når de er i teknisk perfekt stand.
- Efter forkert anvendelse må presseværktøjer og pressemaskiner må ikke længere anvendes og skal kontrolleres på et autoriseret værksted.
- Slidte presseværktøjer må ikke anvendes og skal udskiftes omgående.
- Presseværktøjerne og pressemaskinen skal transporteres og opbevares i transportkufferten. Opbevaring skal ske i tørre omgivelser.

- Få omgående værktøjet kontrolleret på et autoriseret værksted i tilfælde af skader.
- Følg sikkerhedsanvisningerne til det anvendte rengørings- og korrosionsbeskyttelsesmiddel.
- Brug kun originale batterier med den spænding, der er angivet på elværktøjets typeskilt. Ved brug af andre batterier, f.eks. efterligninger, regenererede eller uoriginale batterier, er der fare for personskader eller materielle skader på grund af eksploderende batterier.

Sikkerhedsanvisninger for håndtering af batterier

- Åbn ikke batteriet. Der er fare for kortslutning.
- Beskyt batteriet mod varme, f.eks. også mod vedvarende sollys, ild, vand og fugt. Der er eksplosionsfare.
- Ved beskadigelse og ukorrekt brug af batteriet kan der sive dampe ud. Luft straks ud, og opsøg læge i tilfælde af kvalme eller ubehag. Dampene kan irritere luftvejene.
- Hvis batteriet anvendes forkert, kan der slipper batterivæske ud. Undgå at komme i kontakt med denne væske. Hvis det alligevel skulle ske, skylles med vand. Søg læge, hvis væsken kommer i øjnene. Batterivæske kan give hudirritation eller forbrændinger.
- Brug kun FLEX-batterier sammen med FLEX-maskiner og FLEX-tilbehør. Kun på den måde kan du beskytte batteriet mod farlig overbelastning.
- Oplad kun batterier med ladere, der er anbefalet af producenten. En lader, der er egned til en bestemt type batterier, må ikke benyttes med andre batterier – brandfare.
- Batteriet kan blive beskadiget på grund af spidse genstande, f.eks. søm eller skruetrækkere, eller ved ydre kraftpåvirkning. Der kan ske en intern kortslutning, og batteriet kan brænde, ryge, eksplodere eller blive overophedet.

Andre sikkerhedsanvisninger

- Den nominelle spænding og spændingsangivelsen på typeskiltet skal stemme overens.

Støj og vibration



BEMÆRK

Værdierne for det A-vægtede støjniveau samt de samlede svingningsværdier fremgår af tabellen "Tekniske data". Støj- og svingningsværdierne er beregnet iht. EN 62841.



FORSIGTIG!

De angivne måleværdier gælder for nye apparater. Støj- og svingningsværdierne ændrer sig ved daglig brug.

De angivne vibrations- og støjemissionsværdier er målt i henhold til en standardiseret testprocedure i overensstemmelse med EN 62841 og kan bruges til sammenligning med andre enheder. De kan også bruges til en foreløbig vurdering af belastningen.



FORSIGTIG!

De angivne vibrations- og støjemissionsværdier repræsenterer de primære anvendelser af enheden. Hvis den anvendes til andre formål, med andre værktøjer eller utilstrækkelig vedligeholdelse, kan vibrations- og støjemissionsværdierne være anderledes. Dette kan øge deres effekt betydeligt i hele arbejdstidsrummet. Ved vurderingen af belastningen fra vibrationer og støj skal der også tages hensyn til de tidspunkter, hvor elværktøjet er slukket eller er i gang, men der ikke udføres noget arbejde. Dette kan reducere deres effekt betydeligt i hele arbejdstidsrummet. Fastlæg yderligere sikkerhedsforanstaltninger for at beskytte operatøren mod effekterne fra vibrationer og/eller støj, som f.eks: Vedligeholdelse af værktøjet og tilbehøret, holde hænderne varme, tilrettelæggelse af arbejdsprocesserne.



FORSIGTIG!

Ved et lydtryk på over 85 dB(A) skal der benyttes høreværn.

Tekniske data

Produkttype		PP 40 12	PP 110 18-EC
Produkt		Batteridrevet rørpresse	
Nominal spænding	V	12	18
Optaget effekt	W	240	450
Nominal kraft	kN	19	32
Mål (l x b x h)	mm	332x75x88	360x88x108
Vægt (uden batteri)	kg	1,6	2,4
Presseområde - Plast: - Metal:	mm	40 35	op til 110 mm Ø op til 54 mm Ø (op til 108 mm Ø systemafhængigt)
Batteri		AP 12/2,5 AP 12/4,0	AP 18/2,5 AP 18/5,0 AP 18/8,0
Batterivægt	kg	2,5 Ah: 0,26 4,0 Ah: 0,42	2,5 Ah: 0,42 5,0 Ah: 0,72 8,0 Ah: 1,10
Godkendte ladere		CA 12 CA 12/18 CA 18	
Tilladt omgivelsestemperatur - Drift: - Opbevaring: - Opladning:	°C	-10 – 40 < 50 4 – 40	
Tæthedegrad		IP20	
A-vægtetr støjniveau iht. EN 62841 (se "Støj og vibrationer"):			
Lydtryksniveau L_{pA}	dB(A)	71,0	85,0
Lydeffektniveau L_{WA}	dB(A)	79,0	93,0
Usikkerhed K	db	3	
Samlet vibrationsstyrke iht. EN 62841 (se "Støj og vibrationer"):			
Emissionsværdi a_h	m/s^2	<2,5	
Usikkerhed K	m/s^2	2,5	
Radioteknologi		Bluetooth 4.0 smart	
Frekvensområde	MHz	2402,0 – 2480,0	
Bluetooth, maksimal udgangsledning	dBm	1,8	

Oversigt (ill. A)

I denne vejledning beskrives forskellige maskiner. Illustrationen kan afvige i detaljerne fra den købte batteridrevne rørpresse.

- 1 Håndtag
- 2 LED grønt – driftsstatus
- 3 Start-knap
- 4 LED rød – Fejl
- 5 LED-arbejdslys
- 6 Aflastningsknap
- 7 Fastgørelsesbolt
- 8 Pressebakker/mellembakker
- 9 Indskubningsåbning til batteri
- 10 Lithium-ion-batteri (2,5 Ah/5,0 Ah/8,0 Ah)
- 11 Frigørelsesknap til batteri
- 12 Batteritilstandsvisning
- 13 LED blå – Bluetooth

Brugsanvisning



ADVARSEL!

Tag altid batteriet ud af maskinen, før der udføres arbejde på den batteridrevne rørpresse.

Inden ibrugtagning

Pak den batteridrevne rørpresse ud og kontrollér, om leverancen er komplet, og om der er opstået transportskader.



BEMÆRK

Batterierne er ikke fuldstændigt opladede ved levering. Før første anvendelse skal batterierne oplades fuldstændigt. Se i den forbindelse betjeningsvejledningen til laderen.

Isætning/skift af batteri

Billede B:

- Tryk det opladede batteri ind i den batteridrevne rørpresse, indtil det går i indgreb.

Billede C:

- Før du tager batteriet ud, skal du trykke på oplåsningsknapperne (1.) og derefter tage batteriet ud (2.).



FORSIGTIG!

Når batterier ikke er i brug, skal du beskytte kontakterne. Løse metaldele kan kortslutte kontakterne, eksplosions- og brandfare!

Batteriets ladeniveau (billede D)

- Hvis du trykker på knappen, kan du kontrollere ladeniveauet på LED-indikatoren for batteriets ladeniveau.

Visningen forsvinder efter 5 sekunder.

Hvis en af LED-indikatorerne blinker, skal batteriet oplades. Hvis ingen LED-indikator lyser, efter at du har trykket på knappen, er batteriet defekt og skal udskiftes.

Den batteridrevne rørpresses adfærd med afladet batteri

Når presning påbegyndes kontrollerer maskinen, om batteriets opladning er tilstrækkelig til at udføre presningen.

Hvis det ikke er tilfældet, starter den batteridrevne rørpresse ikke. Den grønne LED (2) blinker.

Hvis den grønne LED (2) blinker efter en presning, er denne presning udført korrekt. Før den næste presning skal batteriet oplades.

Tænd og sluk

Billede E:

- Tryk 1x på start-knappen for at starte maskinen. Den grønne LED lyser.
- Den batteridrevne rørpresse slukkes efter ca. 30 sek., hvor den ikke har været i brug.

Anvisninger for at opnå lang batterilevetid



FORSIGTIG!

- Oplad aldrig batterier ved temperaturer under 0 °C eller over 40 °C.
- Oplad ikke batterier ved høj luftfugtighed eller omgivelsestemperatur.
- Tildæk ikke batterier og lader under opladningen.
- Træk laderens netstik ud efter opladningen.

Under opladningen bliver både batteri og lader varme. Det er normalt!

Litium-ion-batterier har ikke den velkendte "memory-effekt". Alligevel bør man aflade et batteri helt før opladning og altid afslutte opladningen helt.

**BEMÆRK**

- Følg anvisningerne om opladning af batteriet i betjeningsvejledningen til elværktøjet og laderen.
- Hvis driftstiden efter opladningen er for kort, er det et tegn på at batteriet er slidt. Batteriet skal udskiftes.

Hvis batterier ikke skal benyttes i længere tid, skal de oplades delvis og opbevares køligt.

Arbejdsanvisninger

Billede F:

**FORSIGTIG!**

Fare for at få fingrene i klemme ved brug af den batteridrevne rørpresse uden pressebakke/mellembakke.

Hvis der ikke er isat pressebakke/mellembakke, kan fingrene komme ind i farezonen. Når maskinen startes, kan fingrene komme i klemme.

- Brug ikke den batteridrevne rørpresse uden pressebakker.
- Hold ikke fingrene i farezonen.

**BEMÆRK**

Den batteridrevne rørpresse er ikke beregnet til permanent drift. Efter 30 minutters uafbrudt drift skal der holdes en kort pause på mindst 15 minutter, så den batteridrevne rørpresse kan køle af.

Isætning af pressebakke/mellembakke (billede G – I)

- Løsn fastgørelsesbolten.
- Isæt pressebakken/mellembakken.
- Skub fastgørelsesbolten godt ind igen.

**BEMÆRK**

Hvis fastgørelsesbolten ikke er isat korrekt, kan den batteridrevne rørpresse ikke starte. Den grønne LED blinker.

Presning (billede J og K)

**FORSIGTIG!**

Fare for at komme i klemme! Der er fare for at få fingrene og hænderne i klemme.

- Hold ikke kroppsdele eller fremmedlegemer ind mellem pressebakkerne under presning.

- Hold ikke fast i bakkehåndtagene med hænderne under presning.
 - Kontrollér, om pressefittingens nominelle diameter svarer til pressebakkens/presseslyngens nominelle diameter.
 - Følg systemproducentens anvisninger for påsætning af pressebakken/presseslyngen.

Ved anvendelse af en presseslynge: Følg presseslyngeproducentens anvisninger, når mellembakken sættes på presseslyngen.

**BEMÆRK**

Efter afsluttet presning skal det kontrolleres, at pressebakken er helt lukket.

Efter afsluttet presning skal det kontrolleres, at der ikke er en spalte mellem presseslyngens segmenter.

Hvis den batteridrevne rørpresse er slukket, skal der trykkes kortvarigt på start-knappen for at aktivere den batteridrevne rørpresse. Tryk på start-knappen igen for at foretage presning.

- Tryk på start-knappen for at starte maskinen.

Efter afsluttet presning ved anvendelse af en presseslynge (billede J-K):

- Løsn først mellembakken fra presseslyngen.
- Løsn derefter pressebakken/presseslyngen fra den anvendte pressefitting.

Presseautomatik

Presseautomatikken sikrer altid fuldstændig presning. Automatikken starter efter ca. 1 sekunde. Når presseautomatikken er blevet udløst, slukkes den grønne LED, og presningen sker automatisk. Nu kan presningen kun afbrydes ved at trykke aflastningsknappen ind og holde den inde. Efter fuldstændig afsluttet presning slukkes motoren automatisk, og den grønne LED lyser igen.

Hvis start-knappen slippes, før presseautomatikken indledes, kører stemplet tilbage i udgangsposition i pressemaskinen. Presningen bliver ikke udført. Presningen skal udløses igen.

Aflastningsknop

Presningen kan til enhver tid afbrydes ved at trykke på aflastningsknappen og holde den inde. Stemplet i den batteridrevne rørpresse kører så fald tilbage i udgangspositionen.

Belysning af pressepunktet

Når der trykkes på start-knappen belyses pressepunktet med LED-indikatorer. Når den batteridrevne rørpresse ikke længere anvendes, slukkes den og LED-indikatorerne.

Trådløst interface

Den batteridrevne rørpresse er udstyret med trådløst interface.

Med det trådløse interface og appen (FLEX Presscontrol) kan den batteridrevne rørpresse forbindes med en mobil enhed som f.eks. en smartphone, tablet osv. (Android, iOS – se nærmere på www.flex-tools.com).

Følgende funktioner er mulige:

- Udlæse data fra den batteridrevne rørpresse
- Kontrollere den batteridrevne rørpresse
- Foretage indstillinger

- Oprette byggepladsrapporter

For at etablere forbindelse skal den batteridrevne rørpresse være driftsklar, og appen (FLEX Presscontrol) skal være installeret på mobilenheden.

Den blå LED blinker. (FLEX Presscontrol) kan nu forbindes med appen. (oplysninger herom på www.flex-tools.com)

Når der er etableret forbindelse til det trådløse interface, lyser den blå LED.

Den slukkes, hvis der ikke er etableret forbindelse før den første presning. Det er først muligt at etablere forbindelse igen, når den batteridrevne rørpresse har været slukket. Det kan kræve, at batteriet tages ud. Hvis der ikke skal etableres forbindelse, skal der bare trykkes på start-knappen igen for at udføre presning.

Energisparetilstand

Når den batteridrevne rørpresse ikke længere anvendes, slukker den automatisk. Ingen af LED-indikatorerne lyser. For at tænde den batteridrevne rørpresse skal der trykkes kortvarigt på start-knappen.

LED-indikatorernes betydning

LED-indikator	Tilstand og årsag	Løsning
Grøn LED lyser.	Driftsklar	---
Grøn LED slukket (mens presning er i gang).	Presseautomatik er aktiveret; Pressemaskinen afslutter automatisk presningen.	---
Den grønne LED blinker.	Fastgørelsesbolten er ikke korrekt isat.	Isæt fastgørelsesbolten, og kontrollér fastgørelsesbolten og cylinderen.
Den grønne LED blinker. (Pressemaskinen kører automatisk tilbage i udgangspositionen.)	Fastgørelsesbolten har løsnet sig!	Isæt fastgørelsesbolten, og kontrollér fastgørelsesbolten og cylinderen. i BEMÆRK <i>Presningen blev muligvis ikke helt afsluttet. Kontrollér og gentag om nødvendigt.</i>
Blå LED blinker.	Pressemaskinen er klar til at etablere forbindelse.	Pressemaskinen kan forbindes med FLEX Presscontrol appen.
Blå LED lyser.	Pressemaskinen er forbundet med FLEX Presscontrol appen.	---

LED-indikator	Tilstand og årsag	Løsning
Rød LED blinker.	Pressemaskine uden for temperaturområdet	Pressemaskinen fungerer kun inden for temperaturområdet mellem -10 og +50°C. Når den røde LED blinker, skal pressemaskinen bringes til varmere/køligere omgivelser. Pressemaskinen kan blive opvarmet ved tomkørsel, så den bringes op på driftstemperatur. Hvis pressemaskinen er for varm, skal den afkøles ved at holde pause.
Rød LED lyser.	Maskinefejl	Tryk på start-knappen. Hvis det ikke virker, er pressemaskinen defekt. Indlever pressemaskinen på et autoriseret værksted.  BEMÆRK <i>Presningen blev muligvis ikke helt afsluttet. Kontrollér og gentag om nødvendigt.</i>
Rød og grøn LED blinker skiftevis.	Vedligeholdelsesinter val udløbet.	Indlever pressemaskinen til vedligeholdelse.

Vedligeholdelse og pleje



ADVARSEL!

Tag altid batteriet ud, før der udføres arbejde på elværktøjet.



BEMÆRK

Næste vedligeholdelse angives på presseværktøjet. Denne vedligeholdelse skal udføres mindst hvert 2. år.

Rengøring (billede L og M)



ADVARSEL!

Der må ikke anvendes vand eller flydende rengøringsmidler.

Smørepunkter

- se billede L

Reparationer

Reparationer må udelukkende udføres af et kundeserviceværksted, der er autoriseret af producenten.



BEMÆRK

Skrueerne på huset må ikke løsnes under garantiperioden. Ved tilsidesættelse af dette bortfalder producentens garantiforpligtelser.

Reserve dele og tilbehør

Yderligere tilbehør, især indsatsværktøjer, findes i katalogerne fra producenten.

Eksplorationstegninger og reservedelslister finder du på vores hjemmeside:

www.flex-tools.com

Transport

Lithium-ion-batterier er underlagt kravene i bestemmelserne om farligt gods.

Transporten af disse batterier skal ske i overensstemmelse med lokale, nationale og internationale bestemmelser og forskrifter.

Brugerne kan transportere disse batterier på offentlig vej uden yderligere pålæg.

Erhvervsmæssig transport af lithium-ion-batterier gennem speditør er dog underlagt forskrifterne for transport af farligt gods.

Forsendelsesforbedelserne og transporten skal altid foretages af uddannede personer. Hele processen skal overvåges på professionel vis.

Ved transport af genopladelige batterier skal følgende punkter overholdes:

- Det skal sikres, at bat kontakterne er beskyttede og isolerede, så kortslutninger undgås.
- Det skal sikres, at batteriet i emballagen er sikret mod at bevæge sig.
- Beskadigede eller utætte batterier må ikke transporteres.

Yderligere oplysninger kan fås hos speditøren.



FORSIGTIG!

Batterier må ikke transporteres, hvis batterihuset er beskadiget.

Bortskaffelse

Udtjent elværktøj skal gøres ubrugeligt før bortskaffelse:

- *netdrevet elværktøj ved at fjerne netledningen,*
- *batteridrevet elværktøj ved at fjerne batteriet.*



Kun for EU-lande

Elværktøjer er ikke normalt husholdningsaffald!

I henhold til europæisk direktiv 2012/19/EU om affald af elektrisk og elektronisk udstyr og implementering i national ret skal udtjente elværktøjer indsamles separat og afleveres på et indsamlingssted for materialegenvinding.



Genvinding af råstoffer i stedet for fjernelse af affald.

Produktet, tilbehøret og emballagen skal affaldsbehandles miljørigtigt. Plastdelene er mærket til sortering efter affaldstype.



ADVARSEL!

Akkumulatorer/batterier er ikke normalt affald og må derfor ikke destrueres sammen med normalt husholdningsaffald, brændes eller kastes i vand. Udtjente batterier må ikke åbnes.

Kun for EU-lande:

Ifølge direktiv 2006/66/EF skal defekte eller udtjente akkuer/batterier sendes til genbrug.



BEMÆRK

Forhandleren giver oplysninger om bortskaffelsesmuligheder!

Ansvarsudelukkelse

Producenten og dennes repræsentant hæfter ikke for skader og mistet fortjeneste som følge af driftsafbrydelse i virksomheden, forårsaget af produktet eller fordi produktet ikke kunne benyttes.

Producenten og dennes repræsentant hæfter ikke for skader opstået som følge af usagkyndig anvendelse eller i forbindelse med produkter fra andre producenter.

Innhold

Benyttede symboler	82
Symboler på produktet	82
For din egen sikkerhet	82
Støy og vibrasjon	84
Oversikt (fig. A)	86
Tekniske data	85
Bruksanvisning	86
Informasjon om bruk	87
Vedlikehold og pleie	89
Informasjon om avfallshåndtering	90
Ansvarsfraskrivelse	90

Benyttede symboler

ADVARSEL!

Gjør oppmerksom på en umiddelbart truende fare. Det kan oppstå livsfare eller fare for alvorlige skader dersom dette ikke blir fulgt.

FORSIKTIG!

Gjør oppmerksom på en situasjon som kan være farlig. Det kan oppstå skader på personer eller ting dersom dette ikke blir fulgt.

MERKNAD

Betegner tips om bruk og viktig informasjon.

Symboler på produktet



Les bruksanvisningen før bruk!



Advarsel mot fragmenter som slynges ut!



Bruk vernebriller!



Vedlikeholdsklistremerke; angir neste vedlikehold.



Informasjon om kassering av bruk utstyr (se side 90)!



PÅ/AV



Forsiktig



Bluetooth



CE-merking



UKCA-merking

For din egen sikkerhet



ADVARSEL!

Følgende må leses og tas hensyn til før bruk av elektroverktøyet:

- denne bruksanvisningen
- de "generelle sikkerhetsanvisningene" i omgang med elektroverktøy i den vedlagte brosjyren (nr. 315915),
- reglene og forskriftene for ulykkesforebygging som gjelder på bruksstedet.

Dette elektroverktøyet er bygget etter teknikkens stand og anerkjente sikkerhetstekniske regler. Det kan likevel oppstå fare for liv og helse for brukeren eller tredjepersoner eller skade på produktet eller andre ting under bruken av produktet.

Elektroverktøyet må kun brukes

- til formålet det er beregnet for
 - i sikkerhetsteknisk feilfri stand.
- Feil som har innflytelse på sikkerheten, må straks utbedres.

Forskriftsmessig bruk

Batteridrevet rørpresse PP 40 12/
PP 110 18-EC er tiltenkt

- kommersiell bruk i industri og håndverk
- for bruk av pressbakker eller mellombakker og presslynger,
- for pressing av rør og rørdeler, for tilhørende pressbakker og presslynger.

Tiltenkt bruk omfatter overholdelse av inspeksjons- og vedlikeholdsvilkårene.

Sikkerhetsanvisninger



ADVARSEL!

Les alle sikkerhetsanvisningene og instruksjonene. Manglende overholdelse av sikkerhetsinstruksjoner og anvisninger kan forårsake elektrisk støt, brann og/eller alvorlig personskade.

Oppbevar alle sikkerhetsanvisningene for senere bruk.

Fare for personskade på grunn av fragmenter som slynges ut



ADVARSEL!

Feil bruk eller bruk av slitt eller skadet pressverktøy og pressapparater kan føre til personskader på grunn av utslyngede fragmenter.

- **Pressverktøy og pressapparater må kun brukes av fagfolk.**
- **Vedlikeholds- og serviceintervaller må alltid overholdes.**
- **Kontroller pressverktøy og pressapparater for sprekker og andre tegn på slitasje før hver bruk.**
- **Pressverktøy og pressapparater med materialsprekker eller andre tegn på slitasje må straks kasseres og ikke lenger brukes.**
- **Bruk kun pressverktøy og pressapparater som er i teknisk feilfri stand.**
- **Ikke bruk pressverktøy og pressapparater etter feilaktig bruk, men få dem kontrollert av et autorisert fagverksted.**
- **Slutt å bruke slitte pressverktøy, og skift dem ut umiddelbart.**
- **Bruk transportkoffert til transport og oppbevaring, og oppbevar pressverktøyet og pressapparatet i et tørt rom.**
- **Få eventuelle skader umiddelbart kontrollert av et autorisert fagverksted.**

- **Følg sikkerhetsanvisningene for de anvendte rengjørings- og korrosjonsbeskyttelsesmidlene.**
- **Bruk kun originalbatterier med spenningen som er angitt på merkeskiltet til elektroverktøyet.** Ved bruk av andre batterier, f.eks. etterligninger, utbedrede batterier eller andre fabrikater, er det fare for både personskader og materielle skader på grunn av eksploderende batteri.

Sikkerhetsanvisninger for håndtering av batterier

- **Ikke åpne batteriet.** Fare for kortslutning!
- **Beskytt batteriet mot varme, f.eks. også mot vedvarende solstråling, ild, vann og fuktighet.** Det er eksplosjonsfare.
- **Ved skader og feil bruk av batteriet kan det komme ut damp.** Slipp inn friskluft og oppsøk en lege ved ubehag. Dampen kan irritere luftveiene.
- **Ved gal bruk kan det lekke væske ut av batteriet. Unngå kontakt med denne væsken.** Ved tilfeldig kontakt må det skylles med vann. Hvis det kommer væske i øynene, må du i tillegg oppsøke en lege. Batterivæske som spruter ut kan føre til hudirritasjoner eller forbrenninger.
- **Bruk FLEX-batteriene bare i kombinasjon med FLEX-maskiner og FLEX-tilbehør.** Bare da er batteriet beskyttet mot farlig overbelastning.
- **Lad batteriet kun opp med ladere som er anbefalt av produsenten.** Det er fare for brann hvis en lader som er beregnet til en bestemt type batterier, brukes med andre batterier.
- **Batteriet kan bli skadet med spisse gjenstander som f.eks. spiker eller skrutrekker, eller ved ytre kraftpåvirkning.** Det kan oppstå intern kortslutning og batteriet kan ta fyr, eksplodere eller bli overopphetet.

Ytterligere sikkerhetshenvisninger

- **Merkespenningen må stemme overens med spenningsangivelsen på typeskiltet.**

Støy og vibrasjon



MERKNAD

Verdiene for det A-vurderte støynivået såsom de samlede svingningsverdiene finnes i tabellen "Tekniske data".

Støy- og svingningsverdiene er målt i henhold til EN 62841.



FORSIKTIG!

De angitte måleverdiene gjelder for nye maskiner. Under den daglige bruken forandres støy- og vibrasjonsverdiene.

De angitte vibrasjons- og støyemisjonsverdiene ble målt i henhold til en standardisert testprosedyre i samsvar med EN62841, og kan brukes til sammenligning med andre apparater.

De kan også brukes til en foreløpig vurdering av belastningen.



FORSIKTIG!

De angitte vibrasjons- og støyemisjonsverdiene gjelder apparatets viktigste bruksområder. Hvis det brukes til andre bruksområder, med andre innsatsverktøy eller utilstrekkelig vedlikehold, kan vibrasjons- og støyemisjonsverdiene avvike. Dette kan øke belastningen betydelig gjennom hele arbeidsperioden.

Ved beregning av eksponeringen for vibrasjoner og støy må det også tas hensyn til perioder når elektroverktøyet er slått av eller er i gang, men hvor det ikke utføres noe arbeid.

Dette kan redusere belastningen betydelig gjennom hele arbeidsperioden.

Spesifiser ytterligere sikkerhetstiltak for å beskytte operatøren mot vibrasjoner og/eller støy, f.eks.: vedlikehold av verktøy og tilbehør, holde hendene varme, organisering av arbeidsprosesser.



FORSIKTIG!

Ved lydtrykk på over 85 dB(A) må det brukes hørselsvern.

Tekniske data

Produkttype		PP 40 12	PP 110 18-EC
Produkt		Batteridrevet rørpresse	
Merkespenning	V	12	18
Effektopptak	W	240	450
Nominell kraft	kN	19	32
Dimensjoner (L x B x H)	mm	332x75x88	360x88x108
Vekt (uten batteri)	kg	1,6	2,4
Pressområde - Plast: - Metall:	mm	40 35	opptil 110 mm Ø opptil 54 mm Ø (opptil 108 mm Ø avhengig av system)
Batteri		AP 12/2,5 AP 12/4,0	AP 18/2,5 AP 18/5,0 AP 18/8,0
Vekt batteri	kg	2,5 Ah: 0,26 4,0 Ah: 0,42	2,5 Ah: 0,42 5,0 Ah: 0,72 8,0 Ah: 1,10
Tillatte ladere		CA 12 CA 12/18 CA 18	
Tillatt omgivelsestemperatur - Drift: - Oppbevaring: - Lading:	°C	-10 - 40 < 50 4-40	
Vernetype		IP20	
A-vektet støynivå ifølge EN 62841 (se "Støy og vibrasjon"):			
Lydtrykknivå L_{pA}	dB(A)	71,0	85,0
Lydeffektnivå L_{WA}	dB(A)	79,0	93,0
Usikkerhet K	db	3	
Vibrasjon totalt ifølge EN 62841 (se "Støy og vibrasjon"):			
Utslippsverdi a_h	m/s^2	<2,5	
Usikkerhet K	m/s^2	2,5	
Trådløs teknologi		Bluetooth 4.0 smart	
Frekvensområde	MHz	2402,0 - 2480,0	
Bluetooth, maksimal utgangslinje	dBm	1,8	

Oversikt (fig. A)

I denne bruksanvisningen beskrives ulike apparater. Detaljer i illustrasjonen kan avvike fra din batteridrevne rørpresse.

- 1 Håndtak
- 2 LED grønn – driftsstatus
- 3 Startknapp
- 4 LED rød – feil
- 5 LED-arbeidslys
- 6 Utløserknapp
- 7 Festebolt
- 8 Pressbakker/mellombakker
- 9 Åpning for innsetting av batteri
- 10 Li-Ion-batteri (2,5 Ah/5,0 Ah/8,0 Ah)
- 11 Utløserknapp for batteri
- 12 Batterinivåindikator
- 13 LED blå – Bluetooth

Bruksanvisning

ADVARSEL!

Ta ut batteriet fra apparatet før du utfører arbeid med den batteridrevne rørpresen.

Før verktøyet tas i bruk

Pakk ut den batteridrevne rørpresen og kontroller at leveransen er komplett og uten transportskader.

MERKNAD

Batteriene er ikke fullstendig ladet ved levering. Før første gangs bruk må batteriene lades helt opp. Se bruksanvisningen for laderen.

Sette inn/skifte batteri

Figur B:

- Trykk det oppladede batteriet inn i den batteridrevne rørpresen til det går helt i inngrep.

Figur C:

- Batteriet tas ut ved å trykke på utløserknappene (1.) og trekke ut batteriet (2.).

FORSIKTIG!

Når batteriet ikke er i bruk, må kontaktene beskyttes. Løse metalldele kan kortslutte kontaktene, det er da fare for eksplosjon og brann!

Batteriets ladestatus (fig. D)

- Ved å trykke på knappen kan man kontrollere ladenivået på LED-ene til batterinivåindikatoren.

Indikatoren slukner etter 5 sekunder.

Blinker en av LED-ene, må batteriet lades. Hvis ingen LED-er lyser når man har trykt på knappen, er batteriet defekt og må skiftes.

Den batteridrevne rørpresens atferd når batteriet er utladet

Ved starten av en pressoperasjon kontrollerer systemet om batteriet er tilstrekkelig ladet til å fullføre pressoperasjonen.

Hvis dette ikke er tilfelle, vil ikke den batteridrevne rørpresen starte. Den grønne LED-lampen (2) blinker.

Hvis den grønne LED-lampen (2) blinker etter en pressing, har denne pressingen likevel blitt utført korrekt.

Batteriet må lades opp før neste pressing.

Slå på og av verktøyet

Bilde E:

- Trykk én gang på startknappen for å slå på. Den grønne LED-lampen lyser.
- Den batteridrevne rørpresen slår seg av etter ca. 30 sekunder når den ikke er i bruk.

Henvisninger for lang batteri-levetid

FORSIKTIG!

- *Lad aldri batterier ved temperaturer under 0 °C eller over 40 °C.*
- *Ikke lad batteriene i omgivelser med høy luftfuktighet eller omgivelsestemperatur.*
- *Dekk ikke til batteri og ladeapparat under ladingen.*
- *Trekk ut nettstøpslet til ladeapparatet etter at ladingen er ferdig.*

Batteriet og laderen blir varme under ladeprosessen. Der er normalt!

Lithium-ion-batterier har ikke den kjente "Memory-effekten". Likevel bør et batteri være helt utladet før opplading, og ladingen bør alltid fullføres helt.

MERKNAD

- *Følg anvisningene for lading av batteriet i bruksanvisningen til elektroverktøyet eller laderen.*

- *Kortere arbeidstider etter opplading kan bety at batteriet er slitt. Batteriet bør da skiftes ut.*

Hvis batteriene ikke brukes i lang tid, lad batteriene delvis og lagre dem kaldt.

Informasjon om bruk

Figur F:



FORSIKTIG!

Fare for å klemme fingrene ved bruk av den batteridrevne rørpressen uten pressbakke/mellombakke.

Hvis det ikke er satt inn en pressbakke/mellombakke, kan fingrene være i faresonen. Fingrene kan bli knust ved start av apparatet.

- Ikke bruk den batteridrevne rørpressen uten pressbakke.
- Ikke plasser fingrene i faresonen.



MERKNAD

Den batteridrevne rørpressen er ikke egnet for kontinuerlig drift. Etter 30 minutters kontinuerlig drift må det tas en kort pause på minst 15 minutter for å la den batteridrevne rørpressen kjøle seg ned.

Sette inn pressbakken/mellombakken (Fig. G–I)

- Løsne festebolten.
- Sett inn pressbakken/mellombakken.
- Skyv festebolten godt inn igjen.



MERKNAD

Hvis festebolten ikke er satt riktig inn, vil den batteridrevne rørpressen ikke starte. Den grønne LED-lampen blinker.

Pressing (fig. J og K)



FORSIKTIG!

Fare for klemskader! Det er fare for å klemme fingre og hender.

- Ikke hold kroppsdeler eller fremmedlegemer mellom pressbakkene under pressprosessen.
- Ikke hold i bakkehåndtakene med hendene under pressingen.
- Kontroller at den nominelle diameteren på presskoblingen stemmer overens

med den nominelle diameteren på pressbakken/presslyngen.

- Følg systemprodusentens anvisninger for montering av pressbakken/presslyngen.

Ved bruk av presslynge: Plasser mellombakken på presslyngen i henhold til anvisningene fra produsenten av presslyngen.



MERKNAD

Når pressingen er fullført, må du sørge for at pressbakken er helt lukket.

Etter at pressingen er fullført, må du kontrollere at det ikke er noe mellomrom mellom segmentene på presslyngen. Hvis den batteridrevne rørpressen er slått av, trykker du kort på startknappen for å aktivere den batteridrevne rørpressen. Trykk på startknappen igjen for å presse.

■ For å starte, trykk på startknappen. Etter at pressingen er fullført, ved bruker av presslynge (fig. J–K):

- Fjern først mellombakken fra presslyngen.
- Løsne deretter pressbakken/presslyngen fra presskoblingen.

Automatisk pressing

Det automatiske presssystemet sikrer alltid fullstendig pressing. Den slår seg på etter ca. 1 sekund. Etter at den automatiske pressfunksjonen er utløst, slukkes den grønne LED-lampen, og pressprosessen kjører automatisk. Nå kan pressingen bare avbrytes ved å holde utløserknappen inne. Etter at pressingen er fullført, slås motoren av automatisk, og den grønne LED-lampen tennes igjen.

Hvis startknappen slippes før den automatiske pressfunksjonen er aktivert, går stempelet i pressapparatet tilbake til utgangsposisjonen. Pressingen har ikke blitt utført. Pressprosessen må utløses på nytt.

Utløserknapp

Pressingen kan avbrytes når som helst ved å trykke på utløserknappen og holde den inne. Stempelet i den batteridrevne rørpressen går da tilbake til utgangsposisjonen.

Belysning av presspunkt

Ved å trykke på startknappen lyser LED-lampene på presspunktet. Hvis den batteridrevne rørpresen ikke brukes i en lengre periode, slås den og lysdiodene av.

Trådløst grensesnitt

Den batteridrevne rørpresen har et trådløst grensesnitt.

Ved hjelp av det trådløse grensesnittet og appen (FLEX Presscontrol) kan den batteridrevne rørpresen kobles til en mobil enhet som smarttelefon, nettbrett osv. (Android, iOS. (Android, iOS. Ytterligere informasjon på www.flex-tools.com).

Følgende funksjoner er mulige:

- Lese av den batteridrevne rørpresen
- Kontrollere den batteridrevne rørpresen
- Foreta innstillinger
- Opprette byggeplassrapporter

For å opprette en forbindelse må den batteridrevne rørpresen være driftsklar og appen (FLEX Presscontrol) må være installert på sluttapparatet.

Den blå LED-lampen blinker. (FLEX Presscontrol) kan nå kobles til appen. (Informasjon om dette finner du på www.flex-tools.com)

Den blå LED-lampen lyser når det trådløse grensesnittet er koblet til. Den slukkes hvis det ikke er opprettet forbindelse ved første pressing. En ny tilkobling er bare mulig hvis den batteridrevne rørpresen var slått av. Det kan være nødvendig å ta ut batteriet for å gjøre dette.

Hvis det ikke skal opprettes noen forbindelse, trykker du på startknappen igjen og utfører trykkoperasjonen.

Energisparemodus

Hvis den batteridrevne rørpresen ikke brukes i en lengre periode, slår den seg automatisk av. Ingen LED-lamper lyser lenger. For å aktivere den batteridrevne rørpresen, trykk kort på startknappen.

Betydningen av LED-displayet

LED-display	Status eller årsak	Handling
Grønn LED lyser.	Klar til bruk	---
Grønn LED slukket (mens pressprosessen pågår).	Automatisk pressing er på; Pressapparatet avslutter pressprosessen automatisk.	---
Grønn LED blinker.	Festebolten er ikke riktig lukket.	Sett inn festebolten eller kontroller festebolten og sylindren.
Grønn LED blinker. (Pressapparatet går automatisk tilbake til utgangsposisjonen.)	Festebolten har løsnet!	Sett inn festebolten eller kontroller festebolten og sylindren. i MERKNAD <i>Pressingen er kanskje ikke fullført, kontroller og gjenta om nødvendig.</i>
Blå LED blinker.	Pressapparatet er klart for tilkobling.	Pressapparatet kan kobles til FLEX Presscontrol-appen.
Blå LED-lampe lyser.	Pressapparatet er koblet til FLEX Presscontrol-appen.	---

LED-display	Status eller årsak	Handling
Rød LED blinker.	Pressapparat utenfor temperaturområdet	Pressapparatet fungerer bare innenfor temperaturområdet -10 til +50 °C. Hvis den røde LED-lampen blinker, må pressapparatet flyttes til et varmere/kjøligere sted. Pressapparatet kan varmes opp og bringes til driftstemperatur med tomgangskjøring. Hvis pressapparatet er for varmt, må det kjøles ned ved å ta en pause.
Rød LED lyser.	Feil på apparatet	Trykk på startknappen. Hvis dette ikke lykkes, er pressapparatet defekt. Send pressapparatet til et fagverksted. i MERKNAD <i>Pressingen er kanskje ikke fullført, kontroller og gjenta om nødvendig.</i>
Rød og grønn LED blinker vekselvis.	Vedlikeholdsintervall et er nådd.	Send pressapparatet inn til vedlikehold.

Vedlikehold og pleie



ADVARSEL!

Før alt arbeid på elektroverktøyet må batteriet tas ut av apparatet.



MERKNAD

Neste vedlikehold er angitt på pressverktøyet. Dette vedlikeholdet må utføres minst hvert annet år.

Rengjøring (fig. L og M)



ADVARSEL!

Ikke bruk vann eller flytende rengjøringsmidler.

Ismørepunkter

- Se figur L

Reparasjoner

Reparasjoner må utelukkende utføres av et kundeserviceverksted som er autorisert av produsenten.



MERKNAD

Skruene på kassen må ikke løsnes i løpet av garantitiden. Dersom dette ikke blir fulgt, slettes produsentens garantiforpliktelser.

Reservedeler og tilbehør

Videre tilbehør, særlig innsatsverktøy, finnes i katalogen til produsenten. Sprengskisser og reservedelslister finnes på vår nettside: www.flex-tools.com

Transport

Litium-ion-batterier er underlagt kravene i forskriftene om farlig gods.

Transport av disse batteriene må skje i samsvar med de lokale, nasjonale og internasjonale bestemmelsene og forskriftene.

Brukerne kan transportere disse batteriene på vei, uten ytterligere betingelser.

Kommersiell transport av litium-ion-batterier utført av spedisjonsfirmaer er imidlertid underlagt forskriftene om transport av farlig gods.

Fraktforbereidelsene og transporten må kun utføres av opplært personell.

Hele prosessen må overvåkes av fagpersoner.

Merk følgende i forbindelse med transport av oppladbare batterier:

- For å unngå kortslutning må det sikres at batterikontaktene er beskyttet og isolert.
- Det må kontrolleres at batteriet er sikret slik at det ikke kan bevege seg i emballasjen.
- Det er ikke tillatt å transportere skadde eller utette batterier.

Spedisjonsfirmaet kan gi mer informasjon.



FORSIKTIG!

Ikke send batterier med skadet batterihus.

Informasjon om avfallshåndtering

Gjør brukte elektroverktøy ubrukelige før kassering:

- *nettdrevne elektroverktøy ved at strømkabelen fjernes*
- *batteridrevne elektroverktøy ved at batteriet tas ut.*



Kun for EU-land

Ikke kast elektroverktøy i husholdningsavfallet!

I henhold til EU-direktiv 2012/19/EU om avfall fra elektrisk og elektronisk utstyr og gjennomføringen av dette i nasjonal lovgivning, må brukt elektrisk verktøy samles inn separat og resirkuleres på en miljøvennlig måte.



Gjenvinning av råstoffer i stedet for kassering.

Produkt, tilbehør og emballasje bør leveres til miljøvennlig gjenvinning. For riktig sortering ved resirkulering er plastdeler merket.



ADVARSEL!

Oppladbare batterier/engangs batterier må ikke kastes i vanlig avfall, de må ikke brennes eller kastes i vannet. Brukte oppladbare batterier må ikke åpnes.

Kun for EU-land:

I henhold til direktivet 2006/66/EF må defekte eller brukte batterier leveres til resirkulering.



MERKNAD

Kontakt forhandleren for informasjon om kassering!

Ansvarsfraskrivelse

Produsenten og produsentens representant er ikke ansvarlige for skader eller tappt vinning på grunn av avbrytelse i driften som er forårsaket av produktet eller ikke mulig bruk av produktet. Produsenten og produsentens representant er ikke ansvarlige for skader som er forårsaket av ikke-forskriftsmessig bruk eller i forbindelse med produkter fra andre produsenter.

Innehåll

Använda symboler	91
Symboler på produkten	91
För din säkerhet	91
Buller och vibrationer	93
Översikt (bild A)	95
Tekniska data	94
Bruksanvisning	95
Arbetsanvisningar	96
Underhåll och skötsel	98
Anvisningar om avfallshantering	99
Ansvarsbegränsning	99

Använda symboler



! VARNING!

Varnar för en omedelbart hotande fara. Risk för liv och lem eller svåra personskador om varningen ej beaktas.



! VAR FÖRSIKTIG!

Varnar för en potentiellt farlig situation. Risk för personskador eller materiella skador om varningen inte beaktas.



i ANMÄRKNING

Betecknar användningstips och viktig information.

Symboler på produkten



Läs bruksanvisningen före idrifttagning!



Varning för ivägflygande splittr!



Använd skyddsglasögon!



Underhållsdekal; anger nästa underhåll.



Anvisningar gällande avfallshantering för det gamla verktyget (se sidan 99)!



PÅ/AV



Var Försiktig



Bluetooth



CE-märkning



UKCA-märkning

För din säkerhet



! VARNING!

Innan elverktyget tas i bruk ska nedanstående läsas noggrant och följas:

- denna bruksanvisning
- "Allmänna säkerhetsanvisningar" för hantering av elverktyg i det bifogade häftet (skrift nr: 315915),
- de regler och föreskrifter för förebyggande av olyckor som gäller på den plats där verktyget används.

Detta elverktyg är konstruerat med bästa tillgängliga teknik och vedertagna säkerhetstekniska regler. Det finns dock ändå risk för att användaren eller personer i närheten skadas när verktyget används. Det finns även risk för materiella skador. Elverktyget får endast användas

- för avsett ändamål
- i säkerhetstekniskt felfritt tillstånd.

Fel som kan påverka säkerheten måste åtgärdas omgående.

Avsedd användning

Den batteridrivna rörpresstängen PP 40 12/ PP 110 18-EC är avsedd

- för yrkesmässig användning inom industri och hantverk
- för användning av pressbackar resp. mellanbackar och presslingor
- för krympning av rör och kopplingar, för motsvarande pressbackar och presslingor.

Att uppfylla villkoren för kontroll och underhåll ingår i avsedd användning.

Säkerhetsanvisningar

VARNING!

Läs all säkerhetsinformation och alla instruktioner. Om säkerhetsinformationen och anvisningarna inte följs kan det leda till elstötar, brand och/eller allvarliga personskador.

Spara all säkerhetsinformation och alla instruktioner för framtida bruk.

Risk för personskador till följd av ivägflygande splittr

VARNING!

Vid felaktig användning eller användning av slitna eller skadade pressverktyg eller pressapparater föreligger risk för personskador till följd av ivägflygande splittr.

- Pressverktyg och pressapparater får endast användas av yrkesspecialister.
- Underhållen och underhållsintervallerna är obligatoriska.
- Före varje användning av pressverktygen och pressapparaterna ska de kontrolleras med avseende på sprickor och andra tecken på slitage.
- Pressverktyg och pressapparater med materialsprickor eller andra tecken på slitage ska omedelbart kasseras och inte användas längre.
- Använd endast pressverktyg och pressapparater som är i tekniskt felfritt skick.
- När pressverktyg och pressapparater har använts felaktigt ska du inte längre använda dem utan låta en auktoriserad fackverkstad kontrollera dem.

- Använd inte slitna pressverktyg, utan byt ut dem omedelbart.
- Använd en transportväska för transport och förvaring och förvara pressverktygen och pressapparaten i ett torrt utrymme.
- Låt en auktoriserad fackverkstad omedelbart kontrollera eventuella skador.
- Följ säkerhetsanvisningarna på rengörings- och korrosionsskyddsmedlen som används.
- Använd endast originalbatterier med den spänning som anges på ditt elverktygs typskylt. Om andra batterier används, t.ex. kopior, rekonditionerade batterier eller främmande fabrikat, finns det risk för person- och saksador till följd av exploderande batterier.

Säkerhetsföreskrifter för hantering av batterier

- **Öppna inte batteriet.** Det finns risk för kortslutning.
- **Skydda batteriet mot värme, även mot långvarig solstrålning, samt eld, vatten och fukt.** Risk för explosion.
- **Om batteriet skadas eller används på fel sätt kan ångor tränga ut.** Tillför frisk luft och sök vid besvär upp en läkare. Ångor kan irritera andningsvägarna.
- **Om batteriet används på fel sätt finns risk för att vätska rinner ur batteriet. Undvik kontakt med vätskan. Vid oavsiktlig kontakt, skölj med vatten. Om vätska kommer i kontakt med ögonen, uppsök dessutom läkare.** Vätska som kommer ut ur batteriet kan orsaka hudirritation eller brännskador.
- **Använd bara FLEX-batterier med FLEX-maskiner och FLEX-tillbehör.** Det är enda sättet att skydda batteriet mot farlig överbelastning.
- **Ladda endast batterierna med laddare som rekommenderas av tillverkaren.** Om en laddare som är lämplig för en viss typ av batterier används med andra batterier finns det risk för brand.
- **Batteriet kan skadas av spetsiga föremål, t.ex. spik eller skruvmejslar, eller till följd av kraftig yttre påverkan.** Detta kan leda till en intern kortslutning och batteriet kan börja brinna, ryka, explodera eller överhettas.

Ytterligare säkerhetsanvisningar

- Märkspänningen och spänningsangivelsen på typskylten måste överensstämma med varandra.

Buller och vibrationer



ANMÄRKNING

Värden för A-uppmätt ljudnivå liksom sammanlagda vibrationsvärden framgår av tabellen "Tekniska data".

Buller- och vibrationsvärdena har uppmätts enligt EN 62841.



VAR FÖRSIKTIG!

De angivna mätvärdena gäller för nya maskiner. I dagligt bruk ändras buller- och svängningsvärdena.

De angivna vibrations- och bullervärdena uppmättes enligt ett standardiserat testförfarande i enlighet med EN62841 och kan användas för jämförelse med andra enheter.

De kan också användas för en preliminär bedömning av belastningen.



VAR FÖRSIKTIG!

De angivna vibrations- och bullervärdena representerar enhetens huvudsakliga användningsområden. Om den används för andra applikationer, med andra insatsverktyg eller otillräckligt underhåll kan vibrations- och bullervärdena avvika. Detta kan avsevärt öka deras effekt under hela arbetsperioden.

Vid uppskattning av exponeringen för vibrationer och buller bör man även ta hänsyn till de tider då elverktyget är avstängt eller igång utan att något egentligt arbete utförs. Detta kan avsevärt minska deras effekt under hela arbetsperioden.

Ange ytterligare säkerhetsåtgärder för att skydda operatören från effekterna av vibrationer och/eller buller, t.ex: Underhåll av verktyg och tillbehör, hålla händerna varma, organisation av arbetsprocesser.



VAR FÖRSIKTIG!

Använd hörselskydd när ljudtrycket överskrider 85 dB(A).

Tekniska data

Produkttyp		PP 40 12	PP 110 18-EC
Produkt		Batteridriven rörpresstång	
Märkspänning	V	12	18
Upptagen effekt	W	240	450
Nominell kraft	kN	19	32
Mått (L x B x H)	mm	332 x 75 x 88	360 x 88 x 108
Vikt (utan batteri)	kg	1,6	2,4
Pressområde – Plast: – Metall:	mm	40 35	upp till 110 mm Ø upp till 54 mm Ø (upp till 108 mm Ø beroende på sys- tem)
Batteri		AP 12/2,5 AP 12/4,0	AP 18/2,5 AP 18/5,0 AP 18/8,0
Vikt batteri	kg	2,5 Ah: 0,26 4,0 Ah: 0,42	2,5 Ah: 0,42 5,0 Ah: 0,72 8,0 Ah: 1,10
Tillåtna laddare		CA 12 CA 12/18 CA 18	
Tillåten omgivningstemperatur – Drift: – Förvaring: – Laddning:	°C	-10 till 40 < 50 4 till 40	
Kapslingsklass		IP20	
A-viktad ljudnivå enligt EN 62841 (se "Buller och vibration"):			
Ljudtrycksnivå L_{pA}	dB(A)	71,0	85,0
Ljudeffektnivå L_{WA}	dB(A)	79,0	93,0
Osäkerhet K	db	3	
Sammanlagt vibrationsvärde enligt EN 62841 (se "Buller och vibration"):			
Emissionsvärde a_h	m/s ²	<2,5	
Osäkerhet K	m/s ²	2,5	
Trådlös teknik		Bluetooth 4.0 smart	
Frekvensområde	MHz	2402,0–2480,0	
Bluetooth, maximal uteffekt	dBm	1,8	

Översikt (bild A)

I denna bruksanvisning beskrivs olika apparater. Framställningen kan i detalj avvika från den köpta batteridrivna rörpresstången.

- 1 Handtag
- 2 Grön lysdiod – driftstatus
- 3 Start-knapp
- 4 Röd lysdiod – fel
- 5 LED-arbetsbelysning
- 6 Avlastningsknapp
- 7 Låsbulst
- 8 Pressbackar/mellanbackar
- 9 Batterifack
- 10 Litiumjonbatteri (2,5 Ah/5,0 Ah/8,0 Ah)
- 11 Frigöringsknapp för batteri
- 12 Batteriets laddningsindikering
- 13 Blå lysdiod – Bluetooth

Bruksanvisning



VARNING!

Ta ut batteriet ur den batteridrivna rörpresstången innan du utför arbeten på verktyget.

Före idrifttagning

Packa upp den batteridrivna rörpresstången och kontrollera att leveransen är fullständig och utan transportskador.



ANMÄRKNING

Batterierna är inte fullständigt laddade vid leverans. Ladda batterierna helt före första användningen. Se bruksanvisningen till laddaren.

Sätta i/byta batteri

Bild B:

- Tryck in det laddade batteriet i den batteridrivna rörpresstången tills det snäpper fast helt.

Bild C:

- För att ta ur batteriet trycker du på frigöringsknapparna (1.) och drar ut batteriet (2.).



VAR FÖRSIKTIG!

Skydda batterikontakterna när elverktyget inte används. Lösa metalldelar kan kortsluta kontakterna, vilket innebär risk för explosion och brand!

Batteriets laddningsnivå (bild D)

- Genom att trycka på knappen kan man kontrollera laddningsnivån med hjälp av lysdioderna för batteriets laddningsnivå.

Indikeringen slocknar efter fem sekunder.

Om en av lysdioderna blinkar måste batteriet laddas. Om ingen lysdiod lyser när man trycker på knappen är batteriet defekt och måste bytas ut.

Den batteridrivna rörpresstångens beteende när batteriet är urladdat

I början av en pressning sker en kontroll av om batteriladdningen är tillräcklig för att pressningen ska kunna slutföras.

Om laddningen inte är tillräcklig startar inte den batteridrivna rörpresstången. Den gröna lysdioden (2) blinkar.

Om den gröna lysdioden (2) blinkar efter en pressning har pressningen utförts korrekt. Före nästa pressning behöver batteriet laddas på nytt.

Påslagning och avstängning

Bild E:

- Tryck en gång på Start-knappen för att slå på verktyget. Den gröna lysdioden lyser.
- Den batteridrivna rörpresstången stängs av efter ca 30 s om den inte används.

Anvisningar för en lång batterilivslängd



VAR FÖRSIKTIG!

- Ladda aldrig batterier vid temperaturer under 0 °C eller över 40 °C.
- Ladda inte batterier i omgivning med hög luftfuktighet eller temperatur.
- Täck inte över batterier eller laddare medan laddning pågår.
- Dra ur laddarens nätkontakt efter avslutad laddning.

Under laddningen blir batteri och laddare varma. Det är normalt!

Litiumjonbatterier har inte den kända "minneseffekten". Trots det bör ett batteri laddas ur helt före laddning och själva laddningen alltid fullföljas helt.

ANMÄRKNING

- *Följ anvisningarna för laddning av batteriet i bruksanvisningen till elverktyget resp laddaren.*
- *En förkortad drifttid efter laddning av batteriet indikerar att batteriet är slitet. Batteriet måste bytas ut.*

Batterier som inte används under längre tid ska förvaras svalt med viss laddning.

Arbetsanvisningar

Bild F:

VAR FÖRSIKTIG!

Risk för att klämma fingrarna om den batteridrivna rörpresstången används utan pressback/mellanback.

Om ingen pressback/mellanback har satts dit kan fingrarna hamna i riskområdet. Om verktyget startas kan fingrarna klämmas.

- Använd inte den batteridrivna rörpresstången utan pressbackar.
- Håll inte fingrarna i riskområdet.

ANMÄRKNING

Den batteridrivna rörpresstången är inte avsedd för kontinuerlig drift. Efter 30 minuters oavbruten användning måste du lägga in en kort paus på minst 15 minuter så att den batteridrivna rörpresstången hinner svalna.

Sätta i en pressback/mellanback (bild G–I)

- Lossa låsbulten.
- Sätt i pressbacken/mellanbacken.
- Skjut in låsbulten ordentligt igen.

ANMÄRKNING

Om låsbulten inte har skjutits in korrekt startar inte den batteridrivna rörpresstången. Den gröna lysdioden blinkar.

Krympning (bild J och K)

VAR FÖRSIKTIG!

Klämrisk! Det finns risk för att klämma fingrar och händer.

- Håll inga kroppsdelar eller främmande föremål mellan presspackarna under pressningen.
- Håll inte fast backarnas hävarmar med händerna under pressningen.
 - Kontrollera om presskopplingens nominella bredd stämmer överens med pressbackens/presslingans nominella bredd.
 - Observera informationen från systemtillverkaren när du sätter på pressbacken/presslingen.

När en presslinga används: Sätt dit mellanbacken på presslingen enligt anvisningarna från presslingans tillverkare.

ANMÄRKNING

Kontrollera att pressbacken är helt stängd när pressningen har avslutats.

Kontrollera att det inte finns något mellanrum mellan presslingans segment när pressningen har avslutats.

Om den batteridrivna rörpresstången är avstängd trycker du kort på Start-knappen för att aktivera den batteridrivna rörpresstången. För att pressa trycker du på Start-knappen igen.

- Starta genom att trycka på Start-knappen.

När pressningen har slutförts, när en presslinga används (bild J-K):

- lossa först mellanbacken från presslingen
- lossa sedan pressbacken/presslingen från presskopplingen.

Automatisk pressning

Den automatiska pressningen garanterar alltid en fullständig krympning. Den slås på efter ca 1 sekund. När den automatiska pressningen har aktiverats slocknar den gröna lysdioden och pressningen genomförs automatiskt. Nu går det bara att avbryta pressningen genom att hålla avlastningsknappen intryckt. När pressningen har slutförts stängs motorn av automatiskt och den gröna lysdioden tänds igen.

Om Start-knappen släpps upp innan den automatiska pressningen har börjat åker kolven i pressverktyget tillbaka till sitt utgångsläge. Pressningen genomfördes inte. Pressningen måste utlösas på nytt.

Avlastningsknapp

Du kan när som helst avbryta pressningen genom att hålla avlastningsknappen intryckt. Då åker kolven i den batteridrivna rörpresstängan tillbaka till sitt utgångsläge.

Belysning av presstället

När Start-knappen trycks in lysas presstället upp av LED-lampor. Om den batteridrivna rörpresstängan inte längre används stängs den av och LED-lamporna släcks.

Radiogränssnitt

Den batteridrivna rörpresstängan har ett radiogränssnitt.

Med hjälp av radiogränssnittet och appen (FLEX Presscontrol) kan den batteridrivna rörpresstängan anslutas till en mobil enhet, t.ex. en smartphone, surfplatta osv. (Android, iOS. Mer information finns på www.flex-tools.com).

Följande funktioner är möjliga:

- Läsa av den batteridrivna rörpresstängan
- Kontrollera den batteridrivna rörpresstängan
- Göra inställningar
- Skapa byggarbetsplatsrapporter

För att en anslutning ska kunna upprättas måste den batteridrivna rörpresstängan vara driftklar och appen (FLEX Presscontrol) vara installerad på enheten. Den blå lysdioden blinkar. (FLEX Presscontrol) kan nu anslutas till appen. (Information om detta finns på www.flex-tools.com)

När radiogränssnittet har anslutits lyser den blå lysdioden. Den slocknar om ingen anslutning upprättats innan det är dags för den första pressningen. För att det ska gå att ansluta på nytt måste den batteridrivna rörpresstängan ha varit avstängd. Du kan eventuellt behöva ta ut batteriet.

Om ingen anslutning ska upprättas trycker du på Start-knappen igen och genomför pressningen.

Energisparläge

Om den batteridrivna rörpresstängan inte längre används stängs den av automatiskt. Ingen lysdiod lyser längre. Om du vill aktivera den batteridrivna rörpresstängan trycker du kort på Start-knappen.

Lysdiödsindikeringarnas innebörd

Lysdiödsindikering	Tillstånd resp. orsak	Åtgärd
Den gröna lysdioden lyser.	Driftklar	---
Den gröna lysdioden är släckt (medan pressningen pågår).	Automatisk pressning är aktiverat; pressverktyget slutför pressningen automatiskt.	---
Den gröna lysdioden blinkar.	Låsbulten är inte ordentligt låst.	Sätt i låsbulten och kontrollera låsbulten och cylindern.
Den gröna lysdioden blinkar. (Pressverktyget åker automatiskt tillbaka till utgångsläget.)	Låsbulten har lossnat!	Sätt i låsbulten och kontrollera låsbulten och cylindern.  ANMÄRKNING <i>Krympningen slutfördes eventuellt inte helt, kontrollera och upprepa om det behövs.</i>

Lysdiödsindikering	Tillstånd resp. orsak	Åtgärd
Den blå lysdioden blinkar.	Pressverktyget är klart att ansluta.	Pressverktyget kan anslutas till FLEX Press-control-appen.
Den blå lysdioden lyser.	Pressverktyget är anslutet till FLEX Presscontrol-appen.	---
Den röda lysdioden blinkar.	Pressverktyget är utanför temperaturområdet	Pressverktyget fungerar endast inom temperaturområdet -10 till +50 °C. När den röda lysdioden lyser måste pressverktyget tas till en värmare/kallare miljö. Pressverktyget kan värmas upp genom tomkörning och erhålla drifttemperatur. Om pressverktyget är för varmt måste det svalna med hjälp av en paus.
Den röda lysdioden lyser.	Verktogsfel	Tryck på Start-knappen. Om inget händer är pressverktyget defekt. Skicka pressverktyget till en fackverkstad. i ANMÄRKNING <i>Krympningen slutfördes eventuellt inte helt, kontrollera och upprepa om det behövs.</i>
Den röda och den gröna lysdioden blinkar omväxlande.	Underhållsintervallet har uppnåtts.	Lämna in pressverktyget för underhåll.

Underhåll och skötsel

VARNING!

Ta ur batteriet ur maskinen innan du utför arbeten på elverktyget.

i ANMÄRKNING

Nästa underhåll anges på pressenheten. Detta underhåll måste utföras minst vartannat år.

Rengöring (bild L och M)

VARNING!

Använd inte vatten eller flytande rengöringsmedel.

smörjställen

- se bild L

Reparationer

Reparationer får endast utföras av en serviceverkstad som är auktoriserad av tillverkaren.

i ANMÄRKNING

Lossa ej skruvarna på huset under garantitiden. Vid underlåtenhet att beakta detta upphör tillverkarens garantiförpliktelser att gälla.

Reservdelar och tillbehör

Se tillverkarens kataloger för ytterligare tillbehör, särskilt insatsverktyg.

Sprängskisser och reservdelslistor hittar du på vår webbplats: **www.flex-tools.com**

Transport

Litiumjonbatterier omfattas av kraven i bestämmelserna om farligt gods.

Dessa batterier måste transporteras i enlighet med lokala, nationella och internationella regler och bestämmelser.

Användarna kan transportera dessa batterier på vägen utan några ytterligare krav.

Transportföretagens kommersiella transport av litiumjonbatterier omfattas dock av bestämmelserna för transport av farligt gods.

Fraktförberedelser och transport får endast utföras av personer med lämplig utbildning. Hela processen måste övervakas på ett professionellt sätt.

Vid transport av uppladdningsbara batterier måste följande punkter beaktas:

- Se till att batterikontakterna är skyddade och isolerade för att förhindra kortslutning.
- Se till att batteriet är säkrat så att det inte flyttas i förpackningen.
- Skadade eller läckande batterier får inte transporteras.

Ytterligare information kan erhållas från speditören.



VAR FÖRSIKTIG!

Skicka inte batterier med skadade hus.

Anvisningar om avfallshandling

Gör förbrukade elverktyg obrukbara innan de avfallshandlingas:

- *ta bort nätkabeln på nätdrivna elverktyg*
- *och ta bort batteriet på batteridrivna elverktyg.*



Endast för länder inom EU
Kasta inte elverktyg
i hushållssoporna!

Enligt det europeiska direktivet 2012/19/EU om avfall som utgörs av eller innehåller elektrisk och elektronisk utrustning och direktivets tillämpning i nationell rätt ska förbrukade elverktyg samlas in separat och lämnas in till en miljövänlig återvinning.



Återvinning i stället för avfallshandling.

Maskin, tillbehör och förpackning kan återvinnas. För att underlätta sorteringen vid återvinning är plastdelarna markerade.



VARNING!

Kasta aldrig ackumulatörer/batterier bland hushållssoporna, i eld eller i vatten. Öppna inte uttjänta ackumulatörer.

Endast för EU-stater:

Enligt Batteridirektivet 2006/66/EG måste defekta eller förbrukade uppladdningsbara batterier/engångsbatterier lämnas in för återvinning.



ANMÄRKNING

Fråga fackhandlaren rörande avfallshandlingsmöjligheterna!

Ansvarsbegränsning

Tillverkaren och dennes representant ikläder sig inget ansvar för skador och förlorad vinst genom driftsavbrott som uppstår pga. produkten eller genom att produkten ej kunde användas.

Tillverkaren och tillverkarens representant ikläder sig inget ansvar för skador som uppstår genom felaktig användning eller i förbindelse med andra tillverkarens produkter.

Sisältö

Käytetyt symbolit	100
Symbolit tuotteessa	100
Turvallisuudesta	100
Melu ja tärinä	102
Yleiskuva (kuva A)	104
Tekniset tiedot	103
Käyttöohjeet	104
Työohjeita	105
Huolto ja hoito	107
Hävittämistä koskevat ohjeet	108
Vastuun poissulkeminen	108

Käytetyt symbolit

VAROITUS!

Viittaa välittömästi uhkaavaan vaaraan. Ohjeen noudattamatta jättäminen saattaa johtaa kuolemaan tai vakavaan loukkaantumiseen.

HUOMIO!

Viittaa mahdollisesti vaaralliseen tilanteeseen. Ohjeen noudattamatta jättäminen saattaa johtaa loukkaantumiseen tai esinevaurioihin.

HUOMAUTUS

Viittaa koneen käyttöä koskeviin ohjeisiin ja tärkeisiin tietoihin.

Symbolit tuotteessa



Lue käyttöohjeet ennen käyttöönottoa!



Sinkoilevia kappaleita koskeva varoitus!



Käytä suojalaseja!



Huoltotarra; näyttää seuraavan huollon.



Vanhan laitteen kierrätysohjeet (katso sivu 108)!



PÄÄLLÄ/POIS



Huomio



Bluetooth



CE-merkintä



UKCA-merkintä

Turvallisuudesta

VAROITUS!

Lue ohjeet ennen sähkötyökalun käyttöä ja toimi niiden mukaisesti:

- tämä käyttöohje,
- sähkötyökalujen käyttöä koskevat "Yleiset turvallisuusohjeet" oheisessa vihkosessa (dokumenttinro: 315915),
- käyttöpaikalla voimassa olevat ohjeet ja työsuojelumääräykset.

Tämä sähkötyökalu on valmistettu uusimman teknisen tietämyksen ja hyväksytyjen turvateknisten säännösten mukaisesti. Tästä huolimatta sen käytöstä saattaa aiheutua hengenvaaraa sähkötyökalun käyttäjälle ja muille henkilöille ja itse työkalu tai muu esineistö voi vaurioitua. Sähkötyökalua saa käyttää vain

- määräystenmukaiseen käyttötarkoitukseen,
- sen ollessa teknisesti moitteettomassa kunnossa.

Turvallisuuteen vaikuttavat häiriöt on korjattava välittömästi.

Määräystenmukainen käyttö

Akkukäyttöinen putkipuristin PP 40 12/PP 110 18-EC on tarkoitettu

- ammattikäyttöön teollisuudessa ja työpajoissa
- puristusleukojen tai välileukojen ja puristusrenkaiden käyttöön
- putkien ja sovitteiden puristamiseen yhteensopivien puristusleukojen ja puristusrenkaiden kanssa.

Tarkoituksenmukaiseen käyttöön kuuluu tarkastus- ja huoltovaatimusten noudattaminen.

Turvallisuusohjeet



VAROITUS!

Lue kaikki turvallisuus- ja käyttöohjeet.

Turvallisuus- ja käyttöohjeiden noudattamatta jättäminen saattaa johtaa sähköiskuun, tulipaloon ja/tai vakavaan loukkaantumiseen.

Säilytä kaikki turvallisuus- ja käyttöohjeet vastaisen varalle.

Sinkoilevien kappaleiden aiheuttama loukkaantumisvaara



VAROITUS!

Jos puristustyökaluja ja puristimia käytetään virheellisesti tai jos käytettävät puristustyökalut ja puristimet ovat kuluneita tai vaurioituneita, on olemassa sinkoilevien kappaleiden aiheuttama loukkaantumisvaara.

- Ainoastaan ammattitaitoiset henkilöt saavat käyttää puristustyökaluja ja puristimia.
- Huolto-ohjeita ja huoltovälejä on ehdottomasti noudatettava.
- Tarkasta puristustyökalujen ja puristimien murtumat, halkeamat ja muut kulumisen merkit aina ennen käyttöä.
- Puristustyökalut ja puristimet, joissa on materiaalimurtumia tai -halkeamia tai muita kulumisen merkkejä, tulee poistaa välittömästi käytöstä eikä niitä saa enää käyttää.
- Käytä vain puristustyökaluja ja puristimia, jotka ovat teknisesti moitteettomassa kunnossa.

- Jos puristustyökalua tai puristinta on käytetty virheellisesti, sitä ei saa enää käyttää vaan se tulee tarkastuttaa valtuutetussa ammattikorjaamossa.
- Kuluneita puristustyökaluja ei pidä käyttää, vaan ne tulee vaihtaa viipymättä.
- Käytä kuljetukseen ja varastointiin kuljetuslaatikkoa ja säilytä puristustyökalut ja puristin kuivassa tilassa.
- Vauriot tulee tarkastuttaa välittömästi valtuutetussa ammattikorjaamossa.
- Noudata käytettävien puhdistus- ja korroosiosuoja-aineiden turvallisuusohjeita.
- Käytä vain alkuperäisiä akkuja sillä jännitteellä, joka on ilmoitettu sähkötyökalun tyyppikilvessä. Käytettäessä muita akkuja, esimerkiksi jäljitelmätuotteita, kunnostettuja akkuja tai muiden valmistajien tuotteita, vaarana on loukkaantuminen ja aineelliset vahingot räjähtävien akkujen takia.

Turvallisuusohjeet akkujen käyttöön

- Älä avaa akkua. Oikosulun vaara on olemassa.
- Älä altista akkua kuumuudelle tai esim. pitkäaikaiselle auringonvalolle, tullelle, vedelle tai kosteudelle. Räjähdyksvaara on olemassa.
- Jos akku vaurioituu tai sitä käytetään ohjeiden vastaisesti, siitä saattaa vapautua höyryjä. Huolehdi raittiin ilman saannista, ja jos esiintyy oireita, hakeudu lääkäriin. Höyryt saattavat ärsyttää hengitysteitä.
- Väärin käytettynä akusta saattaa vuotaa ulos nestettä. Varo kosketuksiin joutumista. Jos nestettä joutuu vahingossa iholle, huuhtelee kosketuskohta vedellä. Jos nestettä pääsee silmiin, tarvitaan lisäksi lääkärin apua. Akusta vuotava neste saattaa aiheuttaa ärsytystä tai palovammoja.
- Käytä FLEX-akkuja ainoastaan FLEX-koneiden ja FLEX-lisävarusteiden ja -tarvikkeiden kanssa. Vain sillä tavoin akku on suojassa vaaralliselta ylikuormittumiselta.
- Lataa akut vain valmistajan suositamalla laturilla. Kun tietyn tyyppisille akuille tarkoitettua laturia käytetään muiden akkujen lataamiseen, syntyy tulipalovaara.

- **Akku saattaa vaurioitua terävien esineiden kuten naulojen tai ruuvitaltan sekä ulkoisen voiman vaikutuksesta.** Seurauksena voi olla sisäinen oikosulku ja akku voi palaa, savuta, räjähtää tai ylikuumentua.

Muita turvallisuusohjeita

- Nimellisiännitteen ja jännitetietojen pitää vastata tyyppikilven tietoja.

Käyttäjän suojaamiseksi tärinän ja/tai melun vaikutuksilta on toteutettava lisäksi tarvittavat turvatoimenpiteet kuten: työkalun ja siihen kiinnitettävien lisävarusteiden huolto, käsien lämpimänä pitäminen, työtehtävien organisointi.



HUOMIO!

Äänenpainetaso ylittäessä 85 dB(A) käytä kuulonsuojaimia.

Melu ja tärinä



HUOMAUTUS

Katso A-painotettu melutaso ja tärinän kokonaisarvot taulukosta "Tekniset tiedot". Melu- ja tärinäarvot on mitattu standardin EN 62841 mukaan.



HUOMIO!

Ilmoitetut mittausarvot koskevat uusia laitteita. Päivittäisessä käytössä melu- ja tärinäarvot muuttuvat.

Ilmoitetut tärinä- ja melupäästöarvot on mitattu standardiin EN62841 perustuvalla standardoidulla testimenetelmällä, ja niitä voidaan käyttää laitteiden keskinäiseen vertailuun.

Niitä voidaan käyttää myös kuormituksen alustavaan arviointiin.



HUOMIO!

Ilmoitetut tärinä- ja melupäästöarvot tarkoittavat altistumisen tasoa laitteen pääasiallisissa käyttötarkoituksissa. Jos laitetta kuitenkin käytetään muihin tarkoituksiin, poikkeavia työkaluteriä käyttäen tai puutteellisesti huollettuna, tärinä- ja melupäästöarvot voivat poiketa tässä ilmoitetuista. Tällöin koko työaikaa koskeva altistusvaikutus voi olla selvästi suurempi.

Tärinä- ja meluallistumisia arvioitaessa on otettava huomioon myös ne ajat, jolloin sähkötyökalu on kytketty pois päältä tai jolloin sähkötyökalu on päällä, mutta sillä ei tehdä varsinaista työtä. Tällöin koko työaikaa koskeva altistusvaikutus voi olla selvästi pienempi.

Tekniset tiedot

Tuotetyyppi		PP 40 12	PP 110 18-EC
Tuote		Akkukäyttöinen putkipuristin	
Nimellisjännite	V	12	18
Ottoteho	W	240	450
Nimellisvoima	kN	19	32
Mitat (P x L x K)	mm	332x75x88	360x88x108
Paino (ilman akkua)	kg	1,6	2,4
Puristusalue - Muovi: - Metalli:	mm	40 35	enintään 110 mm Ø enintään 54 mm Ø (enintään 108 mm Ø järjestelmästä riippuen)
Akku		AP 12/2,5 AP 12/4,0	AP 18/2,5 AP 18/5,0 AP 18/8,0
Akun paino	kg	2,5 Ah: 0,26 4,0 Ah: 0,42	2,5 Ah: 0,42 5,0 Ah: 0,72 8,0 Ah: 1,10
Sallitut laturit		CA 12 CA 12/18 CA 18	
Sallittu ympäristön lämpötila - Käyttö: - Varastointi: - Lataaminen:	°C	-10...40 < 50 4...40	
Suojausluokka		IP20	
A-painotettu melutaso standardin EN 62841 mukaan (katso "Melu ja värinä"):			
Äänenpainetaso L_{pA}	dB(A)	71,0	85,0
Äänitehotaso L_{WA}	dB(A)	79,0	93,0
Epävarmuus K	db	3	
Tärinän kokonaisarvo standardin EN 62841 mukaan (katso "Melu ja värinä"):			
Tärinäarvo a_h	m/s^2	<2,5	
Epävarmuus K	m/s^2	2,5	
Radiotaajuustekniikka		Bluetooth 4.0 smart	
Taajuusalue	MHz	2402,0 - 2480,0	
Bluetooth, maksimilähtöteho	dBm	1,8	

Yleiskuva (kuva A)

Tämä ohje on tarkoitettu erityyppisille laitteille. Kuvauksessa saattaa olla hankkimastasi akkukäyttöisestä putkipuristimesta poikkeavia kohtia.

- 1 Kahva
- 2 Vihreä LED – käyttötila
- 3 Käynnistuspainike
- 4 Punainen LED – häiriö
- 5 LED-työvalo
- 6 Vapautuspainike
- 7 Lukitustappi
- 8 Puristusleuat/välileuat
- 9 Akkukuilu
- 10 Litiumioniakku (2,5 Ah / 5,0 Ah / 8,0 Ah)
- 11 Akun lukituksen vapautuspainike
- 12 Akun tilanäyttö
- 13 Sininen LED – Bluetooth

Käyttöohjeet

VAROITUS!

Irrota akku aina ennen kaikkien akkukäyttöiseen putkipuristimeen kohdistuvien töiden suorittamista.

Ennen käyttöönottoa

Ota akkukäyttöinen putkipuristin pois pakkauksesta ja tarkasta, ettei toimituksesta puutu mitään ja ettei kuljetusvaurioita ole syntynyt.

HUOMAUTUS

Akut eivät ole toimitushetkellä täyteen ladattuja. Lataa akku täyteen ennen ensimmäistä käyttökertaa. Sitä varten ks. laturin käyttöohje.

Acun kiinnitys/vaihto

Kuva B:

- Työnää ladattu akku akkukäyttöiseen putkipuristimeen siten, että lukittuu kunnolla.

Kuva C:

- Irrota akku painamalla lukituksen vapautuspainikkeita (1.) ja vetämällä akku irti (2.).



HUOMIO!

Kun akku ei ole käytössä, suoja sen navat. Irralliset metallikappaleet voivat oikosulkea navat, jolloin syntyy räjähdys- ja tulipalovaara!

Acun lataustila (kuva D)

- Painiketta painamalla voi tarkastaa akun lataustilan sitä ilmaisevista LED-merkkivaloista.

Näyttö sammuu 5 sekunnin kuluttua.

Jos LED-merkkivalo vilkkuu, akku on ladattava. Jos painikkeen painamisen jälkeen yksikään LED-merkkivalo ei pala, akku on rikki ja se on vaihdettava.

Akkukäyttöisen putkipuristimen toiminta tyhjentyneen akun yhteydessä

Puristustoiminnon käynnistystä varten tarkastetaan ensin, riittääkö akun lataustaso puristuksen viimeistelemiseen.

Jos näin ei ole, akkukäyttöinen putkipuristin ei käynnisty. Vihreä LED (2) vilkkuu.

Jos vihreä LED (2) vilkkuu puristuksen jälkeen, kyseinen puristus on suoritettu vielä asianmukaisesti.

Akku on kuitenkin ladattava ennen seuraavaa puristusta.

Käynnistys ja pysäytys

Kuva E:

- Käynnistä laite painamalla käynnistuspainiketta kerran. Vihreä LED palaa.
- Akkukäyttöinen putkipuristin kytkeytyy pois päältä noin 30 sekunnin kuluttua, jos laitetta ei käytetä.

Ohjeita akun kestoian pidentämiseen



HUOMIO!

- Älä koskaan lataa akkuja alle 0 °C:n tai yli 40 °C:n lämpötiloissa.
- Akkuja ei saa ladata ympäristössä, jossa on suuri ilmankosteus ja korkea lämpötila.
- Akkuja ja latureita ei saa peittää latauksen aikana.
- Irrota laturin verkkopistoke latauksen päätyttyä.

Akku ja laturi kuumenevat latauksen aikana. Se on normaalia!
Litiumioniakuissa ei ole tuttua "muisti-ilmiötä". Silti akun tulee olla ennen latausta täysin purkaantunut, ja lataus täytyy tehdä aina täysin loppuun asti.

HUOMAUTUS

- *Noudata sähkötyökalan tai laturin käyttöohjeessa annettuja akun lataamisohjeita.*
- *Lyhentyneet käyttöajat lataamisen jälkeen ovat merkki akun kulumisesta. Vaihda tilalle uusi akku.*

Jos akkuja ei käytetä pitkään aikaan, varastoi ne osittain varattuina viileään paikkaan.

Työohjeita

Kuva F:

HUOMIO!

Jos akkukäyttöistä putkipuristinta käytetään ilman puristusleukaa/välileukaa, on olemassa sormien puristuksiin jäämisen vaara. Jos puristusleukaa/välileukaa ei käytetä, sormet voivat joutua vaara-alueelle. Kun laite käynnistetään, sormet voivat jäädä puristuksiin.

- Älä käytä akkukäyttöistä putkipuristinta ilman puristusleukoja.
- Älä laita sormia vaara-alueelle.

HUOMAUTUS

Akkukäyttöinen putkipuristin ei sovellu pitkään jatkuvaan käyttöön. 30 minuutin keskeytyksettömän käytön jälkeen on pidettävä vähintään 15 minuutin tauko, jotta akkukäyttöinen putkipuristin ehtii jäähtyä.

Puristusleuan/välileuan kiinnitys (kuva G - I)

- Irrota lukitustappi.
- Aseta puristusleuka/välileuka paikalleen.
- Työnnä lukitustappi takaisin sisään ja varmista, että se on kunnolla kiinni.

HUOMAUTUS

Jos lukitustappia ei ole työnnetty kunnolla sisään, akkukäyttöinen putkipuristin ei käynnisty. Vihreä LED vilkkuu.

Puristaminen (kuvat J ja K)

HUOMIO!

Puristuksiin jäämisen vaara! Sormien ja käsien puristumisvaara.

- Älä laita mitään kehonosia tai vieraskappaleita puristusleukojen väliin puristustoiminnon aikana.
- Älä pidä käsillä kiinni leukojen vivuista puristustoiminnon aikana.
 - Tarkasta, että puristussovitteen nimelliskoko vastaa puristusleuan/puristusrenkaan nimelliskokoa.
 - Noudata puristusleuan/puristusrenkaan kiinnityksessä kyseisen valmistajan ohjeita.

Jos käytät puristusrengasta: Aseta välileuka puristusrenkaan valmistajan ohjeiden mukaan puristusrenkaaseen.

HUOMAUTUS

Varmista puristuksen päätyttyä, että puristusleuka on täysin kiinni. Varmista puristuksen päätyttyä, ettei puristusrenkaan segmenttien välissä ole rakoja.

Jos akkukäyttöinen putkipuristin on kytketty pois päältä, paina lyhyesti käynnistyspainiketta akkukäyttöisen putkipuristimen aktivoimiseksi. Paina käynnistyspainiketta uudelleen puristuksen suorittamista varten.

- Käynnistä painamalla käynnistyspainiketta.

Kun puristus on päättynyt puristusrengasta käytettäessä (kuva J-K):

- Irrota ensin välileuka puristusrenkaasta.
- Irrota sitten puristusleuka/puristusrengas puristussovitteesta.

Puristusautomaatiikka

Puristusautomaatiikka varmistaa aina täydellisen puristusliitoksen. Se kytkeytyy päälle noin 1 Toinen kuluttua. Puristusautomaatiikan aktivoinnin jälkeen vihreä LED sammuu ja puristus suoritetaan automaattisesti. Tällöin puristustoiminto voidaan keskeyttää enää vain painamalla pitkään vapautuspainiketta. Kun puristus on viety päätökseen, moottori sammuu

automaattisesti ja vihreä LED syttyy jälleen. Jos käynnistyspainike vapautetaan ennen puristusautomaatiikan käynnistämistä, puristimen mäntä palaa takaisin perusasentoon. Puristusta ei tehty. Puristustoiminto on aktivoitava uudelleen.

Vapautuspainike

Puristustoiminto voidaan keskeyttää milloin tahansa painamalla pitkään vapautuspainiketta. Akkukäyttöisen putkipuristimen mäntä palaa tällöin takaisin perusasentoon.

Puristuskohdan valaistus

Kun käynnistyspainiketta painetaan, puristuskohta valaistetaan ledeillä. Jos akkukäyttöistä putkipuristinta ei käytetä enää, laite ja ledit sammuvat.

Radiotaajuusliittymä

Akkukäyttöisessä putkipuristimessa on radiotaajuusliittymä.

Radiotaajuusliittymän ja sovelluksen (FLEX Presscontrol) avulla akkukäyttöinen putkipuristin voidaan yhdistää mobiilipäätelaitteeseen kuten älypuhelimeseen, tablettiin jne. (Android, iOS. Katso lisätietoja osoitteesta www.flex-tools.com).

Seuraavat toiminnot ovat mahdollisia:

- Akkukäyttöisen putkipuristimen tietojen lukeminen

- Akkukäyttöisen putkipuristimen tarkastus
- Asetusten määritys
- Työmaarporttien luonti

Yhteyden luomista varten akkukäyttöisen putkipuristimen tulee olla käyttövalmis ja sovelluksen (FLEX Presscontrol) tulee olla asennettuna päätelaitteeseen.

Sininen LED vilkkuu. Laite voidaan nyt yhdistää sovellukseen (FLEX Presscontrol). (Aiheeseen liittyviä lisätietoja löytyy osoitteesta www.flex-tools.com)

Kun radiotaajuusliittymän yhdistäminen on onnistunut, sininen LED syttyy. Se sammuu, mikäli yhteyttä ei ole muodostettu ennen ensimmäistä puristusta. Yhteyden uudelleenmuodostus on mahdollista vain, kun akkukäyttöinen putkipuristin on kytketty pois päältä. Tätä varten akku voi olla tarpeen irrottaa.

Mikäli et halua muodostaa yhteyttä, paina uudelleen käynnistyspainiketta ja tee puristus.

Energiansäästötila

Jos akkukäyttöistä putkipuristinta ei käytetä enää, se kytkeytyy automaattisesti pois päältä. Ledit eivät enää pala. Voit aktivoida akkukäyttöisen putkipuristimien painamalla lyhyesti käynnistyspainiketta.

LED-merkkivalojen merkitykset

LED-merkkivalo	Tila tai syy	Toimenpide
Vihreä LED palaa.	Käyttövalmis	---
Vihreä LED ei pala (puristuksen aikana).	Puristusautomaatiikka on päällä; puristin vie puristuksen automaattisesti päätökseen.	---
Vihreä LED vilkkuu.	Lukitustappi ei ole kiinnitetty oikein.	Työnnä lukitustappi paikalleen tai tarkasta lukitustappi ja sylinteri.
Vihreä LED vilkkuu. (Puristin palaa automaattisesti takaisin perusasentoon.)	Lukitustappi on löysytynyt tai irronnut!	Työnnä lukitustappi paikalleen tai tarkasta lukitustappi ja sylinteri. i HUOMAUTUS <i>Puristusta ei ole mahdollisesti viety päätökseen. Tarkasta tilanne ja tarvittaessa toista toimenpide.</i>

LED-merkkivalo	Tila tai syy	Toimenpide
Sininen LED vilkkuu.	Puristin on valmis yhteydenmuodostusta varten.	Puristin voidaan yhdistää FLEX Presscontrol -sovellukseen.
Sininen LED palaa.	Puristin on yhdistetty FLEX Presscontrol -sovellukseen.	---
Punainen LED vilkkuu.	Puristin ei ole sallittu lämpötila-alueella	Puristin toimii vain lämpötila-alueella – 10...+50 °C. Kun punainen LED vilkkuu, puristin on vietävä lämpimämpään/viileämpään ympäristöön. Puristin voidaan lämmitellä käyttölämpötilaan käyttämällä sitä tyhjäkäynnillä. Jos puristin on liian lämmin, sen on annettava jäähtyä pitämällä tauko.
Punainen LED palaa.	Laitevika	Paina käynnistyspainiketta. Jos tilanne ei ratkea, puristimessa on vika. Toimita puristin ammattikorjaamolle. i HUOMAUTUS <i>Puristusta ei ole mahdollisesti viety päätökseen. Tarkasta tilanne ja tarvittaessa toista toimenpide.</i>
Punainen ja vihreä LED vilkkuvat vuorotellen.	Huoltoväli on saavutettu.	Toimita puristin huollettavaksi.

Huolto ja hoito



VAROITUS!

Irrota akku laitteesta ennen kaikkia sähkötyökaluun kohdistuvia töitä.



HUOMAUTUS

Seuraava huolto näkyy puristimessa. Kyseinen huolto on tehtävä vähintään 2 vuoden välein.

Puhdistus (kuvat L ja M)



VAROITUS!

Älä käytä vettä tai nestemäisiä puhdistusaineita.

Voitelukohtien

- Ks. kuva L

Korjaukset

Korjaukset saa suorittaa vain valmistajan valtuuttama huoltoliike.



HUOMAUTUS

Älä avaa rungon ruuveja takuuajan aikana. Jollei ohjetta noudateta, valmistajan myöntämä takuu raukeaa.

Varaosat ja tarvikkeet

Katso muut lisätarvikkeet, etenkin käyttötyökalut, valmistajan tuote-esitteestä. Räjähdytyskuvat ja varaosaluettelot löydät kotisivuiltamme: **www.flex-tools.com**

Kuljettaminen

Litiumioniakkuja koskevat vaarallisten aineiden kuljetussäännösten vaatimukset.

Kyseisten akkujen kuljetuksessa tulee noudattaa paikallisia, kansallisia ja kansainvälisiä säännöksiä ja määräyksiä. Käyttäjät voivat kuljettaa kyseisiä akkuja maanteitse ilman muita velvoitteita.

Kuljetusliikkeiden tekemä litiumioniakkujen kaupallinen kuljetus kuuluu kuitenkin vaarallisten aineiden kuljetussäännösten alaisuuteen.

Toimitukseen liittyviä valmistelutoimenpiteitä ja kuljetustöitä saavat tehdä ainoastaan asianmukaisen koulutuksen saaneet henkilöt.

Koko prosessia on valvottava ammattitaitoisesti.

Akkujen (ladattavien akkuparistojen) kuljetuksessa on otettava huomioon seuraavat asiat:

- On varmistettava, että akkujen liittimet on suojattu ja eristetty oikosulkujen välttämiseksi.
- On varmistettava, ettei akku pääse liikkumaan pakkauksessa.
- Vaurioituneita tai vuotavia akkuja ei saa kuljettaa.

Lisätietoja voi kysyä kuljetusliikkeestä.



HUOMIO!

Älä lähetä akkuja, joiden kotelo on vaurioitunut.

Hävittämistä koskevat ohjeet

Käytetyt sähkötyökalut on ennen hävittämistä tehtävä käyttökelvottomiksi:

- irrottamalla verkkojohto verkkoikäyttöisestä sähkötyökalusta,
- irrottamalla akku akkukäyttöisestä sähkötyökalusta.



Vain EU-maat

Käytöstä poistetut sähkötyökalut eivät kuulu sekajätteeseen!

Sähkö- ja elektroniikkalaiteromusta annetun EU-direktiivin 2012/19/EU ja sen voimaansaattavien kansallisten säädösten mukaan käytöstä poistetut sähkötyökalut on kerättävä erikseen ja toimitettava asianmukaiseen kierrätyspisteeseen.



Raaka-aineet uusiokäyttöön, ei hävitettäväksi jätteenä.

Hävitä laite, tarvikkeet ja pakkaus ympäristöystävällisesti toimittamalla ne kierrätykseen. Muoviosissa on merkintä, jotta ne voidaan kierrättää lajeittain.



VAROITUS!

Älä heitä akkuja/paristoja sekajätteeseen, tuleen tai veteen. Älä avaa käytöstä poistettuja akkuja.

Vain EU-maat:

Vialliset tai loppuun käytetyt akut/paristot tulee toimittaa kierrätykseen direktiivin 2006/66/EY mukaisesti.



HUOMAUTUS

Lisätietoja kierrätysmahdollisuuksista saat alan liikkeistä!

Vastuun poissulkeminen

Valmistaja ja valmistajan edustaja eivät vastaa vahingoista tai menetyksistä, joiden syynä on liiketoiminnan keskeytyminen johtuen tuotteesta tai siitä, ettei tuotetta mahdollisesti voida käyttää.

Valmistaja ja tämän edustaja eivät vastaa vahingoista, joiden syynä on epäasiallinen käyttö tai käyttö yhdessä muiden valmistajien tuotteiden kanssa.

Περιεχόμενα

Χρησιμοποιούμενα σύμβολα	109
Σύμβολα στο προϊόν	109
Για την ασφάλειά σας	109
Θόρυβος και κραδασμοί	111
Με μια ματιά (εικόνα Α)	113
Τεχνικά χαρακτηριστικά	112
Οδηγίες χρήσης	113
Υποδείξεις εργασίας	114
Συντήρηση και φροντίδα	117
Υποδείξεις απόσυρσης	118
Αποκλεισμός ευθύνης	118

Χρησιμοποιούμενα σύμβολα



ΠΡΟΕΙΔΟΠΟΙΗΣΗ!

Δηλώνει άμεση απειλή κινδύνου. Σε περίπτωση μη τήρησης της υπόδειξης υπάρχει κίνδυνος θανάτου ή βαρύτατων τραυματισμών.



ΠΡΟΣΟΧΗ!

Δηλώνει μία ενδεχομένως επικίνδυνη κατάσταση. Σε περίπτωση μη τήρησης της υπόδειξης υπάρχει κίνδυνος τραυματισμών ή υλικών ζημιών.



ΥΠΟΔΕΙΞΗ

Δηλώνει συμβουλές εφαρμογής και σημαντικές πληροφορίες.

Σύμβολα στο προϊόν



Πριν τη θέση σε λειτουργία διαβάστε τις οδηγίες χρήσης!



Προειδοποίηση για εκσφενδονιζόμενα θραύσματα!



Φοράτε προστατευτικά γυαλιά!



Αυτοκόλλητο συντήρησης. Αναφέρει την επόμενη συντήρηση.



Υπόδειξη απόσυρσης για το παλιό μηχάνημα (βλ. στη σελίδα 118)!



ON/OFF



Προσοχή



Bluetooth



Σήμανση CE



Σήμανση UKCA

Για την ασφάλειά σας



ΠΡΟΕΙΔΟΠΟΙΗΣΗ!

Πριν τη χρήση του ηλεκτρικού εργαλείου διαβάστε και ακολουθήστε:

- τις παρούσες οδηγίες χρήσης,
- οι "Γενικές υποδείξεις ασφαλείας" σχετικά με τη χρήση ηλεκτρικών εργαλείων στο επισυναπτόμενο φυλλάδιο (αρ. φυλλαδίου: 315915),
- τους κανόνες και τις προδιαγραφές σχετικά με την πρόληψη ατυχημάτων που ισχύουν στον τόπο εργασίας.

Αυτό το ηλεκτρικό εργαλείο έχει κατασκευαστεί σύμφωνα με τα τελευταία δεδομένα της τεχνολογίας και βάσει των αναγνωρισμένων κανόνων τεχνικής ασφαλείας. Ωστόσο μπορούν κατά τη χρήση του να προκύψουν κίνδυνοι για τη σωματική ακεραιότητα και τη ζωή του χρήστη ή τρίτων ή αντίστοιχα ζημιές στο εργαλείο ή άλλες υλικές ζημιές. Το ηλεκτρικό εργαλείο πρέπει να χρησιμοποιείται μόνο

- για την προσθήκουςα χρήση,
- σε άψογη κατάσταση από πλευράς τεχνικής ασφαλείας.

Βλάβες που έχουν αρνητική επίπτωση στην ασφάλεια πρέπει να αντιμετωπίζονται αμέσως.

Προσθήκουςα χρήση

Η επαναφορτιζόμενη πρέσα σύσφιγξης σωλήνων PP 40 12/PP 110 18-EC προορίζεται

- για την επαγγελματική χρήση στη βιομηχανία και βιοτεχνία,
- για τη χρήση σιαγόνων πρεσαρίσματος ή ενδιάμεσων σιαγόνων και μητρών πρεσαρίσματος,
- για το πρεσάρισμα σωλήνων και εξαρτημάτων σύνδεσης, για τις αντίστοιχες σιαγόνες πρεσαρίσματος και τις μήτρες πρεσαρίσματος.

Στην προσήκουσα χρήση ανήκει η τήρηση των όρων επιθεώρησης και συντήρησης.

Υποδείξεις ασφαλείας

ΠΡΟΕΙΔΟΠΟΙΗΣΗ!

Διαβάστε όλες τις υποδείξεις ασφαλείας και τις οδηγίες. Τυχόν παραλήψεις στην τήρηση των υποδείξεων ασφαλείας και των οδηγιών μπορεί να έχουν ως συνέπεια ηλεκτροπληξία, πυρκαγιά ή/και σοβαρούς τραυματισμούς.

Φυλάξτε όλες τις υποδείξεις ασφαλείας και τις οδηγίες για μελλοντική χρήση.

Κίνδυνος τραυματισμού από εκσφενδονιζόμενα θραύσματα

ΠΡΟΕΙΔΟΠΟΙΗΣΗ!

Σε εσφαλμένη εφαρμογή ή χρήση φθαρμένων ή χαλασμένων εργαλείων και μηχανημάτων πρεσαρίσματος υπάρχει κίνδυνος τραυματισμού από εκσφενδονιζόμενα θραύσματα.

- Τα εργαλεία και τα μηχανήματα πρεσαρίσματος επιτρέπεται να χρησιμοποιούνται μόνο από εξειδικευμένο προσωπικό.
- Τηρείτε υποχρεωτικά τη συντήρηση και τα διαστήματα συντήρησης.
- Πριν από κάθε χρήση, ελέγχετε τα εργαλεία και τα μηχανήματα πρεσαρίσματος για ρωγμές και λοιπά σημάδια φθοράς.
- Διαχωρίζετε άμεσα τα εργαλεία και τα μηχανήματα πρεσαρίσματος με ρωγμές υλικού ή άλλα σημάδια φθοράς και μην τα χρησιμοποιείτε πλέον.
- Χρησιμοποιείτε τα εργαλεία και τα μηχανήματα πρεσαρίσματος μόνο σε τεχνικά άψογη κατάσταση.

- Μετά από εσφαλμένη εφαρμογή, μη χρησιμοποιείτε πλέον το εργαλείο και το μηχανήμα πρεσαρίσματος και αναθέστε τον έλεγχό του σε ένα εξουσιοδοτημένο εξειδικευμένο συνεργείο.
- Μη χρησιμοποιείτε τα φθαρμένα εργαλεία πρεσαρίσματος, αντικαθιστάτε τα αμέσως.
- Χρησιμοποιείτε τη βαλίτσα μεταφοράς για τη μεταφορά και την αποθήκευση, και φυλάτε τα εργαλεία πρεσαρίσματος και το μηχανήμα πρεσαρίσματος σε έναν στεγνό χώρο.
- Αναθέστε τον έλεγχο των ζημιών αμέσως σε ένα εξουσιοδοτημένο εξειδικευμένο συνεργείο.
- Τηρείτε τις υποδείξεις ασφαλείας των χρησιμοποιούμενων καθαριστικών και αντιδιαβρωτικών μέσων.
- Χρησιμοποιείτε μόνο γνήσιες μπαταρίες με την τάση που αναγράφεται στην πινακίδα στοιχείων του ηλεκτρικού εργαλείου. Σε περίπτωση χρήσης άλλων μπαταριών, π.χ. απομιμήσεων, ανακυκλωμένων μπαταριών ή μπαταριών άλλων κατασκευαστών, υπάρχει κίνδυνος τραυματισμών και υλικών ζημιών από έκρηξη μπαταρίας.

Υποδείξεις ασφαλείας σχετικά με τη χρήση μπαταριών

- Μην ανοίγεται τη μπαταρία. Υπάρχει κίνδυνος ηλεκτροπληξίας.
- Προστατέψτε τη μπαταρία από υπερβολική θερμοκρασία, π.χ. από συνεχή έκθεση στον ήλιο, και από φωτιά, νερό και υγρασία. Υπάρχει κίνδυνος έκρηξης.
- Σε περίπτωση ζημιάς ή μη ενδεδειγμένης χρήσης της μπαταρίας μπορούν να δημιουργηθούν ατμοί. Φροντίστε για φρέσκο αέρα και σε περίπτωση ενοχλήσεων αναζητήστε γιατρό. Οι ατμοί μπορούν να ερεθίσουν τις αναπνευστικές οδούς.
- Σε περίπτωση λανθασμένης χρήσης μπορεί να διαρρεύσουν υγρά από την μπαταρία. Αποφεύγετε κάθε επαφή. Σε περίπτωση ακούσιας επαφής με τα υγρά, ξεπλύνετε αμέσως με νερό την αντίστοιχη θέση επαφής. Αν τα υγρά διεισδύσουν στα μάτια σας, αναζητήστε επιπλέον γιατρό. Τα διαρρέοντα υγρά των

μπαταριών μπορεί να προκαλέσουν ερεθισμούς ή εγκαύματα.

- **Χρησιμοποιείτε τις επαναφορτιζόμενες μπαταρίες FLEX μόνο σε συνδυασμό με μηχανήματα και πρόσθετο εξοπλισμό FLEX.** Μόνο έτσι προστατεύεται η επαναφορτιζόμενη μπαταρία έναντι υπερφόρτωσης.
- **Φορτίζετε τις μπαταρίες μόνο με συσκευές φόρτισης που συνιστά ο κατασκευαστής.** Συσκευή φόρτισης που προορίζεται για έναν συγκεκριμένο τύπο μπαταρίας μπορεί να δημιουργήσει κίνδυνο πυρκαγιάς, όταν χρησιμοποιείται με διαφορετικές μπαταρίες.
- **Η μπαταρία μπορεί να υποστεί ζημιά από αιχμηρά αντικείμενα, όπως π. χ. καρφί ή κατσαβίδι ή από εξωτερική άσκηση δύναμης.** Μπορεί να προκληθεί εσωτερικό βραχυκύκλωμα με αποτέλεσμα την ανάφλεξη, την εμφάνιση καπνού, την έκρηξη ή την υπερθέρμανση της μπαταρίας.

Περαιτέρω υποδείξεις ασφαλείας

- Η τάση του δικτύου και η αναφερόμενη τάση στην πινακίδα τύπου πρέπει να συμφωνούν.

Θόρυβος και κραδασμοί



ΥΠΟΔΕΙΞΗ

Οι τιμές για τη στάθμη θορύβου αξιολόγησης A καθώς και οι συνολικές τιμές ταλάντωσης δίνονται στον πίνακα "Τεχνικά χαρακτηριστικά".

Οι τιμές θορύβου και ταλάντωσης προσδιορίστηκαν σύμφωνα με το EN 62841.



ΠΡΟΣΟΧΗ!

Οι τιμές μέτρησης που δίνονται ισχύουν για καινούργιες συσκευές. Στην καθημερινή χρήση αλλάζουν οι τιμές θορύβων και κραδασμών.

Οι αναφερόμενες τιμές δόνησης και εκπομπής θορύβου μετρήθηκαν σύμφωνα με μια τυποποιημένη διαδικασία ελέγχου κατά το πρότυπο EN62841 και μπορούν να χρησιμοποιηθούν για τη σύγκριση με άλλες συσκευές.

Μπορούν επίσης να χρησιμοποιηθούν για μια προσωρινή εκτίμηση της επιβάρυνσης.



ΠΡΟΣΟΧΗ!

Οι αναφερόμενες τιμές δόνησης και εκπομπής θορύβου αντιπροσωπεύουν τις κύριες εφαρμογές της συσκευής. Εάν η συσκευή χρησιμοποιηθεί για διαφορετικές εφαρμογές, με αποκλίνοντα πρόσθετα εργαλεία ή χωρίς επαρκή συντήρηση, οι τιμές δόνησης και εκπομπής θορύβου ενδέχεται να διαφέρουν. Σε μια τέτοια περίπτωση, μπορεί να αυξηθεί σημαντικά η επίδρασή τους κατά τη διάρκεια ολοκλήρου του χρονικού διαστήματος εργασίας.

Κατά την εκτίμηση της επιβάρυνσης από δονήσεις και θόρυβο, πρέπει επίσης να ληφθούν υπόψη τα χρονικά διαστήματα, κατά τα οποία το ηλεκτρικό εργαλείο είναι απενεργοποιημένο ή βρίσκεται σε λειτουργία, χωρίς όμως να εκτελείται κάποια εργασία με αυτό. Αυτό μπορεί να μειώσει σημαντικά την επίδρασή τους κατά τη διάρκεια ολοκλήρου του χρονικού διαστήματος εργασίας.

Καθορίστε πρόσθετα μέτρα ασφαλείας για την προστασία του χειριστή από τις επιπτώσεις των δονήσεων ή/και του θορύβου, όπως π.χ.: Συντήρηση του εργαλείου και των παρελκομένων, ζεστά χέρια κατά την εργασία, οργάνωση των διαδικασιών εργασίας.



ΠΡΟΣΟΧΗ!

Σε ακουστική πίεση άνω των 85 dB(A) να φοράτε ωτοασπίδες.

Τεχνικά χαρακτηριστικά

Τύπος προϊόντος		PP 40 12	PP 110 18-EC
Προϊόν		Επαναφορτιζόμενη πρέσα σύσφιγξης σωλήνων	
Ονομαστική τάση	V	12	18
Απορροφούμενη ισχύς	W	240	450
Ονομαστική δύναμη	kN	19	32
Διαστάσεις (Μ x Π x Υ)	mm	332x75x88	360x88x108
Βάρος (χωρίς μπαταρία)	kg	1,6	2,4
Περιοχή πρεσαρίσματος - Πλαστικό: - Μέταλλο:	mm	40 35	Έως 110 mm Ø Έως 54 mm Ø (έως 108 mm Ø ανάλογα με το σύστημα)
Μπαταρία		AP 12/2,5 AP 12/4,0	AP 18/2,5 AP 18/5,0 AP 18/8,0
Βάρος μπαταρίας	kg	2,5 Ah: 0,26 4,0 Ah: 0,42	2,5 Ah: 0,42 5,0 Ah: 0,72 8,0 Ah: 1,10
Επιτρεπόμενες συσκευές φόρτισης		CA 12 CA 12/18 CA 18	
Επιτρεπόμενη θερμοκρασία περιβάλλοντος - Λειτουργία: - Αποθήκευση: - Διαδικασία φόρτισης:	°C	-10 - 40 < 50 4 - 40	
Είδος προστασίας		IP20	
Σταθμηθ ορύβου αξιολόγησης Α σύμφωνα με το EN 62841 (βλέπε "Θόρυβοι και κραδασμοί"):			
Στάθμη ακουστικής πίεσης L_{pA}	dB(A)	71,0	85,0
Στάθμη ηχητικής ισχύος L_{WA}	dB(A)	79,0	93,0
Ανασφάλεια K	db	3	
Συνολική τιμή ταλαντώσεων σύμφωνα με το EN 62841 (βλέπε "Θόρυβοι και κραδασμοί"):			
Τιμή εκπομπής a_h	m/s^2	<2,5	
Ανασφάλεια K	m/s^2	2,5	
Ασύρματη τεχνολογία		Bluetooth 4.0 smart	
Περιοχή συχνοτήτων	MHz	2402,0 - 2480,0	
Bluetooth, μέγιστη ισχύς εξόδου	dBm	1,8	

Με μια ματιά (εικόνα Α)

Στις παρούσες οδηγίες περιγράφονται διάφορες συσκευές. Η απεικόνιση μπορεί να διαφέρει στις λεπτομέρειες από την επαναφορτιζόμενη πρέσα σύσφιγξης σωλήνων που αγοράσατε.

- 1 Χειρολαβή
- 2 Λυχνία LED πράσινη - κατάσταση λειτουργίας
- 3 Πλήκτρο εκκίνησης
- 4 Λυχνία LED κόκκινη - βλάβη
- 5 Φως εργασίας λυχνίας LED
- 6 Κεφαλή αποφόρτισης
- 7 Πείρος συγκράτησης
- 8 Σιαγόνες πρεσαρίσματος/ ενδιάμεσες σιαγόνες
- 9 Υποδοχή μπαταρίας
- 10 Μπαταρία ιόντων λιθίου (2,5 Ah/5,0 Ah/8,0 Ah)
- 11 Πλήκτρο απομανδάλωσης μπαταρίας
- 12 Ένδειξη φόρτισης μπαταρίας
- 13 Λυχνία LED μπλε - Bluetooth

Οδηγίες χρήσης



ΠΡΟΕΙΔΟΠΟΙΗΣΗ!

Πριν από κάθε εργασία στην επαναφορτιζόμενη πρέσα σύσφιγξης σωλήνων αφαιρείτε την μπαταρία από τη συσκευή.

Πριν τη θέση σε λειτουργία

Αποσυσκευάστε την επαναφορτιζόμενη πρέσα σύσφιγξης σωλήνων και ελέγξτε την για πληρότητα της παράδοσης και τυχόν ζημιές μεταφοράς.



ΥΠΟΔΕΙΞΗ

Κατά την παράδοση η μπαταρίες δεν είναι φορτισμένες πλήρως. Πριν τη πρώτη χρήση φορτίστε τις μπαταρίες πλήρως. Ανατρέξτε στις οδηγίες χρήσης της συσκευής φόρτισης.

Εισαγωγή / αλλαγή μπαταρίας

Εικόνα Β:

- Εισάγετε τη φορτισμένη μπαταρία πλήρως στην επαναφορτιζόμενη πρέσα σύσφιγξης σωλήνων μέχρι να κουμπώσει.

Εικόνα C:

- Για την εξαγωγή της μπαταρίας πατήστε το πλήκτρο απομανδάλωσης (1.) και τραβήξτε την προς τα έξω (2.).



ΠΡΟΣΟΧΗ!

Όσο δε χρησιμοποιείται, προστατέψτε τις επαφές της μπαταρίας. Κινούμενα μεταλλικά εξαρτήματα μπορούν να βραχυκυκλώσουν τις επαφές - κίνδυνος έκρηξης και φωτιάς!

Κατάσταση φόρτισης της μπαταρίας (εικόνα D)

- Πατώντας το πλήκτρο μπορείτε να ελέγξετε την κατάσταση φόρτισης της μπαταρίας μέσω των λυχνιών LED.

Η ένδειξη σβήνει μετά από 5 δευτερόλεπτα. Αν αναβοσβήνει μια από τις λυχνίες LED, πρέπει να φορτίσετε τη μπαταρία. Αν μετά το πάτημα του πλήκτρου δεν ανάβει καμία λυχνία LED, η μπαταρία είναι ελαττωματική και πρέπει να αντικατασταθεί.

Συμπεριφορά της επαναφορτιζόμενης πρέσας σύσφιγξης σωλήνων σε εκφορτισμένη μπαταρία

Στην αρχή ενός πρεσαρίσματος ελέγχεται αν η φόρτιση μπαταρίας επαρκεί για την ολοκλήρωση του πρεσαρίσματος.

Αν αυτό δεν ισχύει, δεν ξεκινά η επαναφορτιζόμενη πρέσα σύσφιγξης σωλήνων. Η πράσινη λυχνία LED (2) αναβοσβήνει.

Αν αναβοσβήνει η πράσινη λυχνία LED (2) μετά από ένα πρεσαρίσμα, τότε αυτό το πρεσαρίσμα δεν εκτελέστηκε σωστά.

Πρέπει να φορτιστεί η μπαταρία ξανά πριν από το επόμενο πρεσαρίσμα.

Θέση σε και εκτός λειτουργίας

Εικόνα E:

- Για την ενεργοποίηση, πιάστε το πλήκτρο εκκίνησης 1 φορά. Η πράσινη λυχνία LED ανάβει.
- Η επαναφορτιζόμενη πρέσα σύσφιγξης σωλήνων απενεργοποιείται μετά από περίπου 30 δευτερόλεπτα, αν δεν χρησιμοποιηθεί.

Υποδείξεις για μεγάλη διάρκεια ζωής της μπαταρίας



ΠΡΟΣΟΧΗ!

- Ποτέ μη φορτίζετε μπαταρίες σε θερμοκρασία κάτω των 0 °C ή άνω των 40 °C.
- Μη φορτίζετε μπαταρίες σε περιβάλλον με μεγάλη υγρασία ή υψηλή θερμοκρασία περιβάλλοντος.
- Μη σκεπάζετε μπαταρίες και συσκευή φόρτισης κατά τη διάρκεια της φόρτισης.
- Τραβήξτε το φιλς της συσκευής φόρτισης μετά την ολοκλήρωση της φόρτισης.

Κατά τη διάρκεια της φόρτισης η μπαταρία και η συσκευή φόρτισης θερμαίνονται. Αυτό είναι φυσιολογικό!

Οι μπαταρίες ιόντων λιθίου δεν παρουσιάζουν το γνωστό «φαινόμενο μνήμης». Παρολ' αυτά οι μπαταρίες θα πρέπει να είναι πλήρως αποφορτισμένες πριν τη φόρτιση και η φόρτιση να ολοκληρώνεται πάντα μέχρι τέλους.



ΥΠΟΔΕΙΞΗ

- Προσέξτε τις οδηγίες για τη φόρτιση της μπαταρίας στις οδηγίες χειρισμού του ηλεκτρικού εργαλείου ή αντίστοιχα του φορτιστή.
- Μειωμένες διάρκειες λειτουργίας μετά τη φόρτιση δείχνουν τη φθορά της μπαταρίας. Η μπαταρία πρέπει να αντικατασταθεί.

Αν δε χρησιμοποιήσετε τις μπαταρίες για μεγαλύτερο χρονικό διάστημα, φυλάξτε τις μερικώς φορτισμένες και σε δροσερό χώρο.

Υποδείξεις εργασίας

Εικόνα F:



ΠΡΟΣΟΧΗ!

Κίνδυνος σύνθλιψης των δακτύλων από τη λειτουργία της επαναφορτιζόμενης πρέσας σύσφιξης σωλήνων χωρίς σιαγόνα πρεσαρίσματος/ενδιάμεση σιαγόνα.

Αν δεν έχει τοποθετηθεί σιαγόνα πρεσαρίσματος/ενδιάμεση σιαγόνα, τα δάχτυλα μπορεί να παραμείνουν στην περιοχή κινδύνου. Αν η συσκευή ξεκινήσει, τα δάχτυλα μπορεί να συνθλιβούν.

- Μη χρησιμοποιείτε την επαναφορτιζόμενη πρέσα σύσφιξης σωλήνων χωρίς σιαγόνες πρεσαρίσματος.
- Μην αφήνετε τα δάχτυλα μέσα στην περιοχή κινδύνου.



ΥΠΟΔΕΙΞΗ

Η επαναφορτιζόμενη πρέσα σύσφιξης σωλήνων δεν ενδείκνυται για μόνιμη λειτουργία. Μετά από 30 λεπτά αδιάλειπτης λειτουργίας πρέπει να γίνει ένα σύντομο διάλειμμα τουλάχιστον 15 λεπτών, για να μπορεί να κρυώσει η επαναφορτιζόμενη πρέσα σύσφιξης σωλήνων.

Τοποθέτηση σιαγόνας πρεσαρίσματος/ενδιάμεσης σιαγόνας (εικόνα G - I)

- Λύστε τον πείρο συγκράτησης.
- Τοποθετήστε τη σιαγόνα πρεσαρίσματος/την ενδιάμεση σιαγόνα.
- Ωθήστε πάλι γερά μέσα τον πείρο συγκράτησης.



ΥΠΟΔΕΙΞΗ

Σε λάθος εισαχθέντα πείρο συγκράτησης δεν ξεκινά η επαναφορτιζόμενη πρέσα σύσφιξης σωλήνων. Η πράσινη λυχνία LED αναβοσβήνει.

Πρεσάρισμα (εικόνα J και K)



ΠΡΟΣΟΧΗ!

Κίνδυνος σύνθλιψης! Υπάρχει κίνδυνος σύνθλιψης των δακτύλων και των χεριών.

- Μην αφήνετε μέλη του σώματος ή ξένα αντικείμενα ανάμεσα στις σιαγόνες πρεσαρίσματος στη διάρκεια της διαδικασίας πρεσαρίσματος.
- Μην κρατάτε τους μοχλούς σιαγόνων με τα χέρια κατά τη διαδικασία πρεσαρίσματος.
- Ελέγξτε αν η ονομαστική διάμετρος του εξαρτήματος σύνδεσης με πρεσαρίσμα ταιριάζει στην ονομαστική διάμετρο της σιαγόνας πρεσαρίσματος/της μήτρας πρεσαρίσματος.
- Για την τοποθέτηση της σιαγόνας πρεσαρίσματος/της μήτρας

πρεσαρίσματος τηρείτε τις υποδείξεις του κατασκευαστή του συστήματος.

Σε περίπτωση χρήσης μιας μήτρας πρεσαρίσματος: Τοποθετήστε την ενδιάμεση σιαγόνα σύμφωνα με τα στοιχεία του κατασκευαστή της μήτρας πρεσαρίσματος στη μήτρα πρεσαρίσματος.

i ΥΠΟΔΕΙΞΗ

Αφού ολοκληρωθεί το πρεσάρισμα, προσέξτε να έχει κλείσει εντελώς η σιαγόνα πρεσαρίσματος.

Μετά από την ολοκλήρωση του πρεσαρίσματος προσέξτε να μην υπάρχει στη μήτρα πρεσαρίσματος διάκενο ανάμεσα στα τμήματα.

Αν η επαναφορτιζόμενη πρέσα σύσφιγξης σωλήνων είναι απενεργοποιημένη, πιέστε σύντομα το πλήκτρο εκκίνησης, για να ενεργοποιήσετε την επαναφορτιζόμενη πρέσα σύσφιγξης σωλήνων. Για το πρεσάρισμα, πιέστε ξανά το πλήκτρο εκκίνησης.

- Για την εκκίνηση, πιέστε το πλήκτρο εκκίνησης.

Μετά την ολοκλήρωση του πρεσαρίσματος, σε χρήση μιας μήτρας πρεσαρίσματος (εικόνα J-K):

- Πρώτα αποσπάστε την ενδιάμεση σιαγόνα από τη μήτρα πρεσαρίσματος.
- Κατόπιν αποσπάστε τη σιαγόνα πρεσαρίσματος/μήτρα πρεσαρίσματος από το εξάρτημα σύνδεσης πρεσαρίσματος.

Αυτόματο σύστημα πρέσας

Το αυτόματο σύστημα πρέσας διασφαλίζει διαρκώς ένα πλήρες πρεσάρισμα.

Ενεργοποιείται μετά από περ. 1 δευτερος.

Μετά την ενεργοποίηση του αυτόματου συστήματος πρέσας, σβήνει η πράσινη λυχνία LED και η διαδικασία πρεσαρίσματος εξελίσσεται αυτόματα. Τώρα το πρεσάρισμα μπορεί να διακοπεί μόνο πιέζοντας παρατεταμένα το κουμπί αποφόρτισης.

Μετά από το πλήρες πρεσάρισμα, ο κινητήρας απενεργοποιείται αυτόματα και η πράσινη λυχνία LED συνεχίζει να παραμένει αναμμένη.

Αν αφεθεί το πλήκτρο εκκίνησης πριν από την ενεργοποίηση του αυτόματου συστήματος πρέσας, επανέρχεται το έμβολο στο μηχανήμα πρεσαρίσματος στην αρχική

του θέση. Το πρεσάρισμα δεν έχει διεξαχθεί. Η διαδικασία πρεσαρίσματος πρέπει να ενεργοποιηθεί ξανά.

Κεφαλή αποφόρτισης

Η διαδικασία πρεσαρίσματος μπορεί να διακοπεί ανά πάσα στιγμή πιέζοντας παρατεταμένα το κουμπί αποφόρτισης. Το έμβολο στην επαναφορτιζόμενη πρέσα σύσφιγξης σωλήνων επανέρχεται μέσω αυτού στην αρχική του θέση.

Φωτισμός σημείου πρεσαρίσματος

Πιέζοντας το πλήκτρο εκκίνησης φωτίζεται το σημείο πρεσαρίσματος μέσω λυχνιών LED. Αν η επαναφορτιζόμενη πρέσα σύσφιγξης σωλήνων δεν θα χρησιμοποιηθεί για μεγαλύτερο χρονικό διάστημα, απενεργοποιήστε την και το ίδιο θα γίνει με τις λυχνίες LED.

Ασύρματη διεπαφή

Η επαναφορτιζόμενη πρέσα σύσφιγξης σωλήνων διαθέτει μια ασύρματη διεπαφή. Με τη βοήθεια της ασύρματης διεπαφής και της εφαρμογής (FLEX Presscontrol), η επαναφορτιζόμενη πρέσα σύσφιγξης σωλήνων μπορεί να συνδεθεί με μια φορητή τερματική συσκευή, π.χ. smartphone, tablet κτλ. (Android, iOS. Περισσότερες πληροφορίες θα βρείτε στο www.flex-tools.com).

Είναι εφικτές οι ακόλουθες λειτουργίες:

- Ανάγνωση επαναφορτιζόμενης πρέσας σύσφιγξης σωλήνων
- Έλεγχος επαναφορτιζόμενης πρέσας σύσφιγξης σωλήνων
- Πραγματοποίηση ρυθμίσεων
- Δημιουργία αναφορών εργοταξίου

Για να δημιουργηθεί μια σύνδεση, η επαναφορτιζόμενη πρέσα σύσφιγξης σωλήνων πρέπει να είναι σε ετοιμότητα λειτουργίας και η εφαρμογή (FLEX Presscontrol) πρέπει να έχει εγκατασταθεί στην τερματική συσκευή.

Η μπλε λυχνία LED αναβοσβήνει. Η εφαρμογή (FLEX Presscontrol) μπορεί τώρα να συνδεθεί με την εφαρμογή. (Περισσότερες πληροφορίες θα βρείτε στην ηλεκτρονική διεύθυνση www.flex-tools.com)

Σε επιτυχή σύνδεση της ασύρματης διεπαφής ανάβει η μπλε λυχνία LED. Αυτή σβήνει, αν μέχρι το πρώτο πρεσάρισμα δεν

έχει υπάρξει σύνδεση. Μια νέα σύνδεση είναι εφικτή, μόνο αν η επαναφορτιζόμενη πρέσα σύσφιγξης σωλήνων απενεργοποιηθεί. Για αυτό πρέπει ενδεχομένως να αφαιρεθεί η μπαταρία. Αν δεν μπορεί να δημιουργηθεί σύνδεση, πιέστε ξανά το πλήκτρο εκκίνησης και διεξάγετε το πρεσάρισμα.

Λειτουργία εξοικονόμησης ενέργειας

Αν η επαναφορτιζόμενη πρέσα σύσφιγξης σωλήνων δεν θα χρησιμοποιηθεί για μεγαλύτερο χρονικό διάστημα, απενεργοποιείται αυτόματα. Δεν ανάβει πλέον κάποια λυχνία LED. Για την ενεργοποίηση της επαναφορτιζόμενης πρέσας σύσφιγξης σωλήνων πιέστε σύντομα το πλήκτρο εκκίνησης.

Ερμηνεία της ένδειξης της λυχνίας LED

Ένδειξη λυχνίας LED	Κατάσταση ή αιτία	Μέτρο
Η πράσινη λυχνία LED ανάβει.	Ετοιμότητα λειτουργίας	---
Η πράσινη λυχνία LED σβήνει (ενώ είναι σε εξέλιξη διαδικασία πρεσαρίσματος).	Το αυτόματο σύστημα πρέσας είναι ενεργοποιημένο. Το μηχάνημα πρεσαρίσματος ολοκληρώνει αυτόματα τη διαδικασία πρεσαρίσματος.	---
Η πράσινη λυχνία LED αναβοσβήνει.	Ο πείρος συγκράτησης δεν έκλεισε σωστά.	Τοποθετήστε τον πείρο συγκράτησης ή ελέγξτε τον πείρο συγκράτησης και τον κύλινδρο.
Η πράσινη λυχνία LED αναβοσβήνει. (Το μηχάνημα πρεσαρίσματος επανέρχεται αυτόματα στην αρχική θέση.)	Ο πείρος συγκράτησης αποσυνδέθηκε!	Τοποθετήστε τον πείρο συγκράτησης ή ελέγξτε τον πείρο συγκράτησης και τον κύλινδρο. i ΥΠΟΔΕΙΞΗ <i>Το πρεσάρισμα ενδέχεται να μην έχει ολοκληρωθεί πλήρως, ελέγξτε και ενδεχομένως επαναλάβετε.</i>
Η μπλε λυχνία LED αναβοσβήνει.	Το μηχάνημα πρεσαρίσματος είναι έτοιμο για σύνδεση.	Το μηχάνημα πρεσαρίσματος μπορεί να συνδεθεί με την εφαρμογή FLEX Presscontrol App.
Ανάβει η μπλε λυχνία LED.	Το μηχάνημα πρεσαρίσματος είναι συνδεδεμένο με την εφαρμογή FLEX Presscontrol App.	---
Η κόκκινη λυχνία LED αναβοσβήνει.	Μηχάνημα πρεσαρίσματος εκτός της περιοχής θερμοκρασίας	Το μηχάνημα πρεσαρίσματος λειτουργεί μόνο εντός της περιοχής θερμοκρασίας μεταξύ -10 και +50°C. Αν αναβοσβήνει η κόκκινη λυχνία LED, το μηχάνημα πρεσαρίσματος πρέπει να μεταφερθεί σε πιο ζεστό/κρύο περιβάλλον. Το μηχάνημα πρεσαρίσματος μπορεί να θερμανθεί με λειτουργία χωρίς φορτίο και έτσι να τεθεί σε θερμοκρασία λειτουργίας. Αν το μηχάνημα πρεσαρίσματος είναι υπερβολικά ζεστό, πρέπει να κρυώσει με ένα διάλειμμα.

Ένδειξη λυχνίας LED	Κατάσταση ή αιτία	Μέτρο
Η κόκκινη λυχνία LED ανάβει.	Βλάβη συσκευής	Πιέστε το πλήκτρο εκκίνησης. Αν αυτό δεν έχει επιτυχία, τότε το μηχάνημα πρεσαρίσματος είναι ελαττωματικό. Στείλτε το μηχάνημα πρεσαρίσματος σε ένα εξειδικευμένο συνεργείο. i ΥΠΟΔΕΙΞΗ <i>Το πρεσάρισμα ενδέχεται να μην έχει ολοκληρωθεί πλήρως, ελέγξτε και ενδεχομένως επαναλάβετε.</i>
Η κόκκινη και η πράσινη λυχνία LED αναβοσβήνουν εναλλάξ.	Επιτεύχθηκε το διάστημα συντήρησης.	Δώστε το μηχάνημα πρεσαρίσματος για συντήρηση.

Συντήρηση και φροντίδα



ΠΡΟΕΙΔΟΠΟΙΗΣΗ!

Πριν από κάθε εργασία στο ηλεκτρικό εργαλείο αφαιρέστε τις μπαταρίες από τη συσκευή.



ΥΠΟΔΕΙΞΗ

Στο μηχάνημα πρεσαρίσματος καταδεικνύεται η επόμενη συντήρηση. Αυτή η συντήρηση πρέπει να πραγματοποιείται τουλάχιστον κάθε 2 χρόνια.

Καθαρισμός (εικόνα L και M)



ΠΡΟΕΙΔΟΠΟΙΗΣΗ!

Μη χρησιμοποιείτε νερό ή υγρά μέσα καθαρισμού.

σημεία λίπανσης

- Βλέπε εικόνα L

Επισκευές

Τυχόν επισκευές επιτρέπεται να εκτελούνται αποκλειστικά και μόνο από κάποιο εξουσιοδοτημένο από τον κατασκευαστή συνεργείο εξυπηρέτησης πελατών.



ΥΠΟΔΕΙΞΗ

Μη λύσετε τις βίδες στο περίβλημα κατά την διάρκεια ισχύος της εγγύησης. Σε περίπτωση μη τήρησης παύει να ισχύει η αξίωση παροχής εγγύησης από τον κατασκευαστή.

Ανταλλακτικά και εξαρτήματα

Για περαιτέρω εξαρτήματα, ιδιαίτερα για εργαλεία χρήσης, ανατρέξτε στους καταλόγους του κατασκευαστή. Σχέδια αποσυναρμολογημένης όψης και λίστες ανταλλακτικών θα βρείτε στην ιστοσελίδα μας: www.flex-tools.com

Μεταφορά

Οι μπαταρίες ιόντων λιθίου υπόκεινται στις απαιτήσεις των προδιαγραφών για επικίνδυνα εμπορεύματα.

Η μεταφορά αυτών των μπαταριών πρέπει να γίνεται σύμφωνα με τις τοπικές, εθνικές και διεθνείς διατάξεις και τις προδιαγραφές. Οι χρήστες μπορούν να μεταφέρουν αυτές τις μπαταρίες χωρίς περαιτέρω όρους στον δρόμο.

Η επαγγελματική μεταφορά μπαταριών ιόντων λιθίου από μεταφορικές εταιρείες υπόκειται ωστόσο στις προδιαγραφές για τη μεταφορά επικίνδυνων εμπορευμάτων.

Οι προετοιμασίες αποστολής και η μεταφορά επιτρέπεται να γίνονται μόνο αντίστοιχα εκπαιδευμένα άτομα.

Όλη η διαδικασία πρέπει να επιτηρείται επαγγελματικά.

Κατά τη μεταφορά επαναφορτιζόμενων μπαταριών πρέπει να τηρείτε τα εξής σημεία:

- Πρέπει να διασφαλίζεται ότι οι επαφές των μπαταριών είναι προστατευμένες και μονωμένες, για να αποφεύγονται βραχυκυκλώματα.

- Πρέπει να διασφαλίζεται ότι η μπαταρία στη συσκευασία είναι ασφαλισμένη έναντι κινήσεων.
- Οι χαλασμένες ή μη στεγανές μπαταρίες δεν επιτρέπεται να μεταφέρονται.

Περισσότερες πληροφορίες διατίθενται στη μεταφορική εταιρεία.



ΠΡΟΣΟΧΗ!

Μην αποστέλλετε μπαταρίες με κατεστραμμένο περιβλήμα.

Υποδείξεις απόσυρσης

Αχρηστεύστε παλιά ηλεκτρικά εργαλεία πριν την απόρριψη:

- τα ηλεκτρικά εργαλεία με καλώδιο αφαιρώντας το τροφοδοτικό καλώδιο,
- τα ηλεκτρικά εργαλεία με μπαταρία αφαιρώντας τη μπαταρία.



Μόνο για χώρες της Ευρωπαϊκής Ένωσης

Μην πετάτε ηλεκτρικά εργαλεία στα οικιακά απορρίμματα!

Σύμφωνα με την Κοινοτική Οδηγία 2012/19/ΕΕ σχετικά με τις παλαιές ηλεκτρικές και ηλεκτρονικές συσκευές και της μεταφοράς της σε εθνικό δίκαιο, τα απόβλητα ηλεκτρικά εργαλεία πρέπει να συλλέγονται χωριστά και να οδηγούνται σε φιλική προς το περιβάλλον ανακύκλωση.



Επανάκτηση πρώτων υλών αντί για απόσυρση σκουπιδιών.

Η συσκευή, τα εξαρτήματα και η συσκευασία θα πρέπει να οδηγούνται σε φιλική προς το περιβάλλον ανακύκλωση. Για την καθαρή ανακύκλωση τα πλαστικά μέρη έχουν σημανθεί ανάλογα.



ΠΡΟΕΙΔΟΠΟΙΗΣΗ!

Μην πετάτε τις μπαταρίες στα οικιακά απορρίμματα, στη φωτιά ή στο νερό. Μην ανοίγετε τις άχρηστες μπαταρίες.

Μόνο για χώρες της Ευρωπαϊκής Ένωσης:
Σύμφωνα με την οδηγία 2006/66/ΕΚ χαλασμένες ή αναλωμένες μπαταρίες / επαναφορτιζόμενες μπαταρίες πρέπει να ανακυκλώνονται.



ΥΠΟΔΕΙΞΗ

Σχετικά με τις δυνατότητες απόρριψης απευθυνθείτε σε εξειδικευμένο κατάστημα!

Αποκλεισμός ευθύνης

Ο κατασκευαστής και ο αντιπρόσωπός του δεν αναλαμβάνουν καμία ευθύνη για ζημιές και απώλειες κέρδους λόγω διακοπής της λειτουργίας της επιχείρησης, που προκλήθηκαν από το προϊόν ή από τη μη δυνατή χρήση του προϊόντος.

Ο κατασκευαστής και ο αντιπρόσωπός του δεν φέρουν καμία ευθύνη για ζημιές που προξενήθηκαν από μη σωστή χρήση ή σε συνδυασμό με προϊόντα άλλων κατασκευαστών.

İçindekiler

Kullanılan semboller	119
Üründeki Semboller	119
Kendi güvenliğiniz için	119
Ses ve vibrasyon	121
Bir bakışta (resim A).	123
Teknik özellikler	122
Kullanma kılavuzu	123
Çalışma talimatları	124
Bakım ve muhafaza	126
Giderme bilgileri	127
Mesuliyet kabul edilmemesi durumları	127

Kullanılan semboller



UYARI!

Doğudan söz konusu olabilecek bir tehlikeye dikkat çeker. Bu uyarıya dikkat edilmemesi halinde, ölüm veya ağır yaralanma tehlikesi söz konusu olabilir.



DİKKAT!

Tehlikeli olma ihtimali olan bir duruma dikkat çeker. Bu uyarıya dikkat edilmemesi halinde, yaralanma veya mala gelebilecek zarar tehlikesi söz konusu olabilir.



BİLGİ

Uygulama ipuçlarını ve önemli bilgileri gösterir.

Üründeki Semboller



Devreye almadan önce kullanım kılavuzunu okuyun!



Etrafa savrulan parçalara karşı uyarı!



Koruyucu gözlük takın!



Bakım etiketi; bir sonraki bakımı belirtir.



Eski cihazın giderilmesi ile ilgili bilgi (bakınız sayfa 127)!



AÇIK/KAPALI



Dikkat



Bluetooth



CE etiketlemesi



UKCA etiketlemesi

Kendi güvenliğiniz için



UYARI!

Elektrikli el aletini kullanmadan önce şunları okuyun ve ona göre hareket edin:

- Mevcut kullanım kılavuzu,
- Ekteki kitapçıkta bildirilen elektrikli el aletleri ile ilgili "Genel güvenlik bilgileri"ne (yazı no.: 315915),
- kullanım yerinde geçerli olan kaza önleme kuralları ve düzenlemeleri.

Bu elektrikli el aleti en son teknolojiye ve kabul görmüş güvenlik yönetmeliklerine uygun olarak üretilmiştir. Bununla birlikte, kullanımı kullanıcının veya üçüncü şahısların hayatı ve uzuvları için tehlike oluşturabilir veya makineye veya diğer mallara zarar verebilir. Bu elektrikli el aleti ancak şu koşullarda kullanılmalıdır:

- amaçlanan kullanım için,
- güvenlik açısından mükemmel durumda.

Güvenliği etkileyen arızalar hemen giderilmelidir.

Amaca uygun kullanım

Akülü boru presi PP 40 12/PP 110 18-EC şunlar için tasarlanmıştır:

- Endüstri ve zanaat sektöründe ticari kullanım için,
- pres çenelerinin veya ara çenelerinin ve pres halkalarının kullanımı için,
- boruları ve bağlantı parçalarını preslemek için, ilgili pres çeneleri ve presleme halkaları için.

Amacına uygun kullanım, denetim ve bakım koşullarına uyulmasını da içerir.

Güvenlik talimatları



UYARI!

Güvenlik bilgilerini ve talimatlarını okuyun. Güvenlik talimatlarına ve yönergelerine uyulmaması, elektrik çarpması, yangın ve/veya ciddi yaralanmalar gibi ciddi sonuçlar doğurabilir. **Tüm güvenlik notlarını ve talimatlarını ileri için ihtiyaç olması durumuna karşı saklayın.**

Etrafa savrulan parçalar nedeniyle yaralanma tehlikesi



UYARI!

Aşınmış veya hasar görmüş presleme takımları ve presleme ekipmanları yanlış uygulanırsa veya kullanılırsa, etrafa savrulan parçalar nedeniyle yaralanma tehlikesi vardır.

- **Presleme takımları ve presleme ekipmanları yalnızca uzman bir kişi tarafından kullanılabilir.**
- **Bakım ve bakım aralıklarına mutlaka uyulmalıdır.**
- **Her kullanımdan önce presleme takımlarını ve presleme ekipmanlarını çatlak ve diğer aşınma belirtileri açısından kontrol edin.**
- **Malzemede çatlak veya başka aşınma belirtileri bulunan presleme takımlarını ve presleme ekipmanlarını derhal atın ve bunları bir daha kullanmayın.**
- **Presleme takımlarını ve presleme ekipmanlarını yalnızca teknik açıdan kusursuz durumda olmaları koşuluyla kullanın.**

- **Yanlış kullanımdan sonra presleme takımını ve presleme ekipmanını kullanmayı bırakın ve yetkili bir uzman atölyede kontrol ettirin.**
- **Aşınmış presleme takımlarını kullanmayı bırakın ve derhal değiştirin.**
- **Taşıma ve depolama için bir taşıma çantası kullanın ve presleme takımlarını ve presleme ekipmanını kuru bir odada muhafaza edin.**
- **Hasarları derhal yetkili bir uzman atölyede kontrol ettirin.**
- **Kullanılan temizlik ve korozyon koruma maddelerinin güvenlik talimatlarına dikkat edin.**
- **Sadece elektrikli el aletinizin tip plakasında belirtilen gerilime sahip, orijinal aküleri kullanın.** Başka aküler, örneğin imitasyonlar, değiştirilmiş aküler veya üçüncü taraf aküleri kullanıldığında akü patlaması nedeniyle yaralanma ve maddi hasar tehlikesi mevcuttur.

Aküyle çalışma için güvenlik uyarıları

- **Aküyü açmayın.** Kısa devre yapma tehlikesi mevcuttur.
- **Aküyü ısıdan ve örneğin sürekli güneş ışınına maruz kalmaktan, ateşten, sudan ve nemden koruyun.** Patlama tehlikesi mevcuttur.
- **Aküde hasar ve usulüne uygun olmayan kullanım durumunda aküden duman çıkabilir.** Hemen ortam havalandırılmalı ve şikayetler ortaya çıkarsa bir doktora gidilmelidir. Duman, nefes yollarını tahriş edebilir.
- **Yanlış kullanım durumunda akünün dışına sıvılar sızabilir. Bu sıvılara temas etmeyin. Yanlışlıkla temas edilmesi halinde bol suyla yıkanmalıdır. Sıvının göze temas etmesi halinde doktora başvurulmalıdır.** Aküden sızan sıvı tahrişe veya yanmalara neden olabilir.
- **FLEX aküleri sadece FLEX makineler ve FLEX aksesuarlar ile birlikte kullanın.** Yalnızca böylelikle akü aşırı yüklenme tehlikesine karşı korunmuş olur.
- **Aküleri sadece üretici tarafından tavsiye edilen şarj cihazları ile şarj edin.** Belirli bir tür akü için geliştirilmiş bir şarj cihazı farklı bir akü için kullanılırsa yangın tehlikesine yol açar.

- **Örneğin çivi veya tornavida gibi sivri nesnelere ya da dışarıdan bir kuvvetin uygulanması nedeniyle akü hasar görebilir.** Dahili kısa devre meydana gelebilir ve akü yanabilir, aküden duman çıkabilir, patlayabilir veya aşırı ısınabilir.

Diğer güvenlik talimatları

- Nominal gerilim ile tip plakasında belirtilen gerilim değeri örtüşmelidir.

Ses ve vibrasyon



NOT

A ağırlıklı-gürültü seviyesi ve toplam titreşim değerleri tablo "Teknik özellikler " de bulunabilir.

Gürültü- ve titreşim değerleri EN 62841 uyarınca belirlenmiştir.



DİKKAT!

Bildirilen ölçüm değerleri sadece yeni cihazlar içindir. Günlük kullanımda ses ve titreşim değerleri değişir.

Belirtilen titreşim ve gürültü emisyon değerleri, EN62841 standardına uygun olarak standardize edilmiş test prosedürü çerçevesinde ölçülmüş olup, diğer cihazlarla karşılaştırmalarda kullanılabilir. Yükün ön değerlendirmesinin gerçekleştirilmesi amacıyla da kullanılabilirler.

⚠ DİKKAT!

Belirlenen titreşim ve gürültü emisyon değerleri, cihazın temel kullanım alanlarını yansıtmaktadır. Farklı alet uçlarının veya yetersiz bakımın başka uygulamalarda kullanılması halinde, titreşim ve gürültü emisyon değerlerinin farklı olabileceği anlamına gelmektedir. Tüm çalışma süresi boyunca etkilerini kayda değer ölçüde artırabilir.

Titreşim ve gürültüye maruz kalma hesaplamaları yapılırken, elektrikli el aletinin kapalı olduğu veya çalışmakta olup fakat fiilen bir iş gerçekleştirilmediği durumlar da göz önünde bulundurulmalıdır. Tüm çalışma süresi boyunca etkilerini kayda değer ölçüde azaltılabilir.

Kullanıcının titreşim ve/veya gürültü kaynaklı etkilerden korunması amacıyla ek güvenlik önlemlerinin belirtilmesi gerekmektedir, örn.: Alet ve aksesuarların bakımının sağlanması, ellerin sıcak tutulmasının temin edilmesi ve iş süreçlerinin organize edilmesi.



DİKKAT!

Ses basıncı 85 dB(A)'yı aşarsa, koruyucu kulaklık kullanın.

Teknik özellikler

Ürün tipi		PP 40 12	PP 110 18-EC
Ürün		Akülü boru presi	
Nominal gerilim	V	12	18
Güç tüketimi	W	240	450
Nominal kuvvet	kN	19	32
Ebatlar (U x G x Y)	mm	332x75x88	360x88x108
Ağırlık (akü olmadan)	kg	1,6	2,4
Presleme alanı - Plastik: - Metal:	mm	40 35	110 mm çapa kadar 54 mm çapa kadar (sisteme bağlı olarak 108 mm çapa kadar)
Akü		AP 12/2,5 AP 12/4,0	AP 18/2,5 AP 18/5,0 AP 18/8,0
Akü ağırlığı	kg	2,5 Ah: 0,26 4,0 Ah: 0,42	2,5 Ah: 0,42 5,0 Ah: 0,72 8,0 Ah: 1,10
İzin verilen şarj cihazları		CA 12 CA 12/18 CA 18	
İzin verilen ortam sıcaklığı - Çalışma: - Depolama: - Şarj işlemi:	°C	-10 - 40 < 50 4 - 40	
Koruma türü		IP20	
A değerlemeli ses seviyesi, EN 62841 uyarınca (bkz. "Ses ve Titreşim"):			
Ses basıncı seviyesi L_{pA}	dB(A)	71,0	85,0
Ses gücü seviyesi L_{WA}	dB(A)	79,0	93,0
Şüphe oranı K	db	3	
EN 62841 uyarınca toplam titreşim değeri (bkz. "Ses ve Titreşim"):			
Emisyon değeri a_h	m/s^2	<2,5	
Şüphe oranı K	m/s^2	2,5	
Radyo teknolojisi		Bluetooth 4.0 smart	
Frekans aralığı	MHz	2402,0 - 2480,0	
Bluetooth, maksimum çıkış hattı	dBm	1,8	

Bir bakışta (resim A)

Bu kılavuzda çeşitli cihazlar açıklanmaktadır. İlgili gösterim ayrıntıları mevcut akülü boru presinden farklı olabilir.

- 1 Tutamak
- 2 LED yeşil - Çalışma durumu
- 3 Başlatma düğmesi
- 4 LED kırmızı – Arıza
- 5 LED çalışma ışığı
- 6 Yük alma düğmesi
- 7 Tespit civatası
- 8 Pres çenesi/Ara çene
- 9 Akü için sürgülü yerleştirme yuvası
- 10 Lityum iyon akü (2,5 Ah/5,0 Ah/8,0 Ah)
- 11 Akü için kilit açma tuşu
- 12 Akü durumu göstergesi
- 13 LED mavi - Bluetooth

Kullanma kılavuzu



UYARI!

İlgili akülü boru presindeki tüm çalışmalardan önce cihazdaki aküyü çıkarın.

Cihazı kullanmaya başlamadan önce

Akülü boru presini ambalajından çıkarın ve teslimatın eksiksiz olup olmadığını ve taşıma sırasında herhangi bir hasar olup olmadığını kontrol edin.



NOT

Teslimat öncesinde aküler tamamen şarj edilmez. İlk kullanımdan önce, aküler tamamen şarj edilmelidir. Bunun için şarj cihazının kullanım kılavuzuna bakın.

Akünün takılması/değiştirilmesi

Resim B:

- Şarj edilmiş aküyü, tamamen yerine oturana kadar akülü boru presine bastırın.

Resim C:

- Çıkarmak için kilit açma tuşlarına basın (1.) ve aküyü dışarı çekin (2.).



DİKKAT!

Kullanılmadığı zamanlarda akülerin kontaklarını koruyun. Gevşek metal parçalar kontaklarda kısa devreye neden olabilir, patlama ve yangın tehlikesi oluşturur!

Akünün şarj durumu (resim D)

- Akü durumu göstergesi LED'inin yanındaki düğmeye basarak şarj durumunu kontrol edebilirsiniz.

Gösterge 5 saniye sonra söner.

LED'lerden birinin yanıp sönmeye halinde, akü şarj edilmelidir. Tuşa basıldığında hiçbir LED yanmıyorsa akü arızalıdır ve değiştirilmelidir.

Akü boşaldığında akülü boru presinin davranışı

Presleme başlangıcında, akü şarjının preslemeyi bitirmeye yeterli olup olmadığı kontrol edilir.

Değilse, ilgili akülü boru presi başlatılmaz.

Yeşil LED (2) yanıp sönmüyor.

Preslemeden sonra yeşil LED (2) yanıp sönmüyorsa, bu presleme doğru şekilde yapılmıştır.

Bir sonraki preslemeden önce, akünün yeniden şarj edilmesi gerekir.

Açma ve kapatma

Resim E:

- Açmak için başlatma düğmesine 1x basın. YEŞİL LED yanıyor.
- Akülü boru presi kullanılmadığında yaklaşık 30 saniye sonra kapanır.

Uzun bir akü çalışma ömrü için bilgiler



DİKKAT!

- Aküleri asla 0°C altındaki ve 40°C üzerindeki sıcaklıklarda şarj etmeyin.
- Aküleri yüksek nem oranına sahip ortamlarda veya yüksek ortam sıcaklıklarında şarj etmeyin.
- Akülerin ve şarj cihazının üzerini şarj işlemi sırasında örtmeyin.
- Şarj cihazının fişini ancak şarj işlemi sona erdikten sonra çekin.

Aküler ve şarj cihazı ilgili şarj işlemi sırasında ısınır. Bu normaldir!

Lityum İyon aküler "Memory" (hafıza) etkisi olarak bilinen etkiye sahip değildir. Yine de bir akü şarjdan önce tamamendeşarj oluyorsa ve şarj işlemi her zaman tam şarj sağlanana kadar devam etmelidir.

i BİLGİ

- Aküyü şarj etmek için, elektrikli el aletinin veya şarj cihazının kullanım kılavuzundaki talimatları izleyin.
- Şarj edildikten sonra kısalan çalışma süreleri, akünün eskidiğini gösterir. Akü değiştirilmelidir.

Aküler uzun süre kullanılmayacaksa aküler ayrı olarak ve serin bir ortamda saklanmalıdır.

Çalışma talimatları**Resim F:****DİKKAT!**

İlgili akülü boru presinin pres çenesi/ara çene olmadan çalıştırılması nedeniyle parmaklarda ezilme tehlikesi. Pres çenesi/ara çene kullanılmadığı takdirde, parmaklar tehlike bölgesinde bulunabilir. Bu durumda, cihazın çalıştırılması parmakların ezilmesine neden olabilir.

- Akülü boru presini ilgili pres çenesi olmadan çalıştırmayın.
- Parmaklarınızı tehlike bölgesine koymayın.

**NOT**

İlgili akülü boru presi sürekli çalışmaya uygun değildir. 30 dakikalık sürekli çalışmanın ardından, en az 15 dakikalık kısa bir ara verilmelidir, bu sayede akülü boru presinin soğuması sağlanır.

Pres çenesinin/ara çenenin yerleştirilmesi (resim G - I)

- Tespit civatasını gevşetin.
- Pres çenesini/ara çeneyi takın.
- Tespit civatasını tekrar sıkın.

**NOT**

Tespit civatası doğru şekilde takılmazsa, akülü boru presi çalışmaz. Yeşil LED yanıp söner.

Presleme (resim J ve K)**DİKKAT!**

Ezilme tehlikesi! Parmakların ve ellerin ezilme riski vardır.

- Presleme işlemi sırasında pres çeneleri arasında herhangi bir cisim veya yabancı parça tutmayın.
- Presleme işlemi sırasında çene kollarını elinizle tutmayın.
 - Pres bağlantı parçası nominal genişliğinin, pres çenesi/pres halkasının nominal genişliğiyle eşleşip eşleşmediğini kontrol edin.
 - Pres çenesini/pres halkasını takarken sistem üreticisinin talimatlarını izleyin.

Bir pres halkası kullanıldığında: Ara çeneyi, pres halkası üreticisinin talimatlarına göre pres halkası üzerine yerleştirin.

**BİLGİ**

Presleme işlemi tamamlandıktan sonra, pres çenesinin tamamen kapalı olduğundan emin olun.

Presleme tamamlandıktan sonra, pres halkasının bölümleri arasında boşluk olmadığından emin olun.

İlgili akülü boru presi kapalıysa, başlatma tuşuna kısa süreli basın ve akülü boru presini etkinleştirin. Presleme için ilgili başlatma tuşuna tekrar basın.

- Başlatmak için ilgili başlatma tuşuna basın.

Presleme tamamlandıktan sonra, pres halkası kullanıldığında (resim J-K):

- Önce ara çeneyi ilgili pres halkasından ayırın.
- Ardından pres çenesini/pres halkasını ilgili pres bağlantısı parçasından ayırın.

Otomatik pres

Otomatik pres her zaman tam preslemeyi sağlar. Yaklaşık 1 İkinci sonra açılır. Otomatik pres tetiklendikten sonra yeşil LED söner ve presleme işlemi otomatik olarak başlar. Artık presleme işlemi yalnızca yük alma düşmesine basılıp tutularak durdurulabilir. Presleme işlemi tamamlandıktan sonra, motor otomatik olarak kapanır ve yeşil LED tekrar yanar. Otomatik pres etkinleştirilmeden önce başlatma düğmesi serbest bırakılırsa, presleme ekipmanındaki piston ilgili başlangıç konumuna geri döner. Presleme yapılmadı. Presleme işlemi tekrar tetiklenmelidir.

Yük alma düğmesi

Presleme işlemi, yük alma düğmesine basılarak ve basılı tutularak istenildiği zaman durdurulabilir. İlgili akülü boru presindeki piston başlangıç konumuna geri döner.

Presleme noktası aydınlatması

Başlatma tuşuna basıldığında, presleme noktası LED'lerle aydınlatılır. Akülü boru presi uzun bir süre kullanılmazsa, kendisi ve LED'leri kapanır.

Radyo arayüzü

Akülü boru presi bir radyo arayüzüne sahiptir. Radyo arayüzü ve (FLEX Presscontrol) uygulamasının yardımıyla, akülü boru presi bir mobil cihaza (örneğin akıllı telefon, tablet vb. (Android, iOS.) Daha fazla bilgiyi www.flex-tools.com adresinde bulabilirsiniz), bağlanabilir.

Aşağıdaki işlevler mümkündür:

- Akülü boru presinin okunması
- Akülü boru presinin kontrol edilmesi
- Ayarların yapılması
- Şantiye raporlarının oluşturulması

Bağlantı kurmak için, akülü boru presi çalışmaya hazır olmalı ve ilgili son cihaza (FLEX Presscontrol) uygulaması yüklenmiş olmalıdır.

Mavi LED yanıp sönüyor. (FLEX Presscontrol) artık uygulamaya bağlanabilir. (Buna ilişkin bilgi www.flex-tools.com adresinde bulunabilir)

Radyo arayüzü başarılı bir şekilde bağlanırsa, mavi LED yanar. İlk preslemeden önce bağlantı kurulmamışsa, bu söner. Yeni bir bağlantı yalnızca ilgili akülü boru presi kapalıysa mümkündür. Bu amaçla akünün çıkarılması gerekebilir.

Bağlantı kurulmazsa, ilgili başlatma tuşuna tekrar basın ve preslemeyi gerçekleştirin.

Enerji tasarrufu modu

Akülü boru presi uzun bir süre kullanılmazsa, otomatik olarak kapanır. LED artık yanmaz. Akülü boru presini etkinleştirmek için başlatma tuşuna kısa süreli basın.

LED göstergenin anlamı

LED gösterge	Durum veya neden	Önlem
Yeşil LED yanıyor.	İşletme hazır	---
Yeşil LED kapalı (presleme işlemi devam ederken).	Otomatik pres açık; Presleme ekipmanı presleme işlemini otomatik olarak sonlandırır.	---
Yeşil LED yanıp sönüyor.	Tespit civataları doğru şekilde kapatılmamış.	Tespit civatalarını takın veya tespit civatalarını ve silindiri kontrol edin.
Yeşil LED yanıp sönüyor. (Presleme ekipmanı otomatik olarak başlangıç konumuna döner.)	Tespit civatası gevşemiş!	Tespit civatalarını takın veya tespit civatalarını ve silindiri kontrol edin. i BİLGİ <i>Presleme tamamlanmamış olabilir, lütfen kontrol edin ve gerekirse tekrarlayın.</i>
Mavi LED yanıp sönüyor.	Presleme ekipmanı bağlantıya hazır.	Presleme ekipmanı ilgili FLEX Presscontrol uygulamasına bağlanabilir.
Mavi LED yanıyor.	Presleme ekipmanı ilgili FLEX Presscontrol uygulamasına bağlı.	---

LED gösterge	Durum veya neden	Önlem
Kırmızı LED yanıp sönüyor.	Presleme ekipmanı ilgili sıcaklık aralığının dışında	Presleme ekipmanı yalnızca -10 ila +50°C sıcaklık aralığında çalışır. Kırmızı LED yanıp sönüyorsa, ilgili presleme ekipmanı daha sıcak/soğuk bir ortama taşınmalıdır. Presleme ekipmanı boşta çalıştırılarak ısıtılabilir ve çalışma sıcaklığına getirilebilir. Presleme ekipmanı çok sıcaksa, ara verilerek soğutulması gerekir.
Kırmızı LED yanıyor.	Cihaz hatası	Başlatma düğmesine basın. Bu işlem sonuç vermiyorsa, presleme ekipmanı arızalıdır. Presleme ekipmanını uzman bir atölyeye gönderin. i BİLGİ <i>Presleme tamamlanmamış olabilir, lütfen kontrol edin ve gerekirse tekrarlayın.</i>
Kırmızı ve yeşil LED dönüşümlü olarak yanıp sönüyor.	Bakım aralığına ulaşıldı.	Presleme ekipmanını bakıma gönderin.

Bakım ve muhafaza

UYARI!

Elektrikli el aletindeki tüm çalışmalardan önce cihazdaki aküyü çıkarın.

i NOT

Sonraki bakım, presleme cihazı üzerinde belirtilmiştir. Bu bakım en az 2 yılda bir yapılmalıdır.

Temizlik (resim L ve M)

UYARI!

Su veya sıvı temizlik maddeleri kullanmayın.

Yağlama noktası

- bkz. resim L

Onarımlar

Onarımları yalnızca üretici tarafından yetkilendirilmiş bir müşteri hizmetleri atölyesine yaptırın.

i NOT

Gövdedeki civatalar garanti süresi boyunca sökülmemelidir. Buna uyulmaması üreticinin garanti yükümlülüklerini geçersiz kılacaktır.

Yedek parçalar ve aksesuarlar

Diğer aksesuarlar için, özellikle de uç takımları için üretici kataloğuna bakın. Tehlike işaretlerini ve yedek parça listelerini ana sayfamızda bulabilirsiniz:
www.flex-tools.com

Taşıma

Lityum-iyon aküler tehlikeli mal yönetmeliklerinin gerekliliklerine tabidir. Bu aküler yerel, ulusal ve uluslararası kural ve yönetmeliklere uygun olarak taşınmalıdır.

Kullanıcılar bu aküleri başka herhangi bir gereklilik olmadan yolda taşıyabilirler. Ancak, lityum-iyon akülerin nakliye şirketleri tarafından ticari olarak taşınması, tehlikeli malların taşınmasına ilişkin düzenlemelere tabidir.

Nakliye hazırlıkları ve nakliyesi sadece uygun eğitim almış kişiler tarafından gerçekleştirilmelidir.

Tüm süreç profesyonel olarak izlenmelidir. Aküleri taşıırken aşağıdaki noktalara dikkat edilmelidir:

- Kısa devreleri önlemek için akü kontaklarının korunduğundan ve yalıtıldığından emin olun.
- Akünün ambalaj içinde hareket etmeyecek şekilde sabitlendiğinden emin olun.
- Hasarlı veya sızıntı yapan aküler taşınmamalıdır.

Daha fazla bilgi nakliyat firmasından edinilebilir.



DİKKAT!

Gövdeleri hasarlı aküleri göndermeyin.

Giderme bilgileri

Kullanım ömrü dolan elektrikli el aletleri imha öncesinde kullanılamaz hale getirilmelidir:

- *şebeke elektriğiyle çalışan elektrikli el aletinin şebeke kablosunu sökün,*
- *akü elektriğiyle çalışan elektrikli el aletinin aküsünü çıkarın.*



Sadece AB ülkeleri için Elektrikli el aletlerini evdeki çöplere atmayın!

Elektronik ve elektrikli eski cihazlar ve yerel hukuka uyarılama ile ilgili 2012/19/AB sayılı Avrupa direktifine göre, eskimiş elektrikli el aletleri ayrı toplanmalı ve çevreye zarar vermeyecek şekilde geri kazanma işlemine tabi tutulmalıdır.



Atık imha yerine hammadde geri kazanımı.

Cihaz, aksesuar ve ambalajlar çevre dostu bir biçimde geri dönüşüme tabi tutulmalıdır. Doğru biçimde sınıflandırılmış bir geri dönüşüm için plastik parçalar özel olarak işaretlenmiştir.



UYARI!

Aküler/piller evdeki normal çöplere, ateşe veya su kaynaklarına atılmamalıdır. Kullanım ömrü dolmuş aküleri açmayın.

Sadece AB ülkeleri için:

2006/66/EG direktifine göre, bozuk veya eskimiş ya da tükenmiş aküler/piller yeniden değerlendirilmeli, yani geri kazanılmalıdır.



NOT

Uzman satıcınızdan imha seçenekleri hakkında bilgi edinin!

Mesuliyet kabul edilmemesi durumları

Ürün tarafından veya ürünün kullanılmamasından dolayı söz konusu olan, çalışmaya ara verilmesinden dolayı elde edilemeyen kazanç için ve zararlar için üretici ve üreticinin temsilcileri sorumluluk üstlenmez. Cihazın gerektiği gibi kullanılmamasından veya başka üreticilerin ürünleri ile birlikte kullanılmasından kaynaklanan hasarlar için de üretici ve temsilcisi sorumluluk üstlenmez.

Spis treści

Zastosowane symbole	128
Symbole na produkcie	128
Dla własnego bezpieczeństwa	128
Poziom hałasu i drgań	130
W skrócie (rysunek A)	132
Dane techniczne	131
Instrukcja obsługi	132
Wskazówki dotyczące pracy urządzenia ..	133
Konserwacja i czyszczenie	136
Wskazówki dotyczące utylizacji	137
Wyłączenie z odpowiedzialności	137

Zastosowane symbole

OSTRZEŻENIE!

Oznacza bezpośrednio zagrażające niebezpieczeństwo. Nieprzestrzeganie tej wskazówki grozi śmiercią lub bardzo ciężkimi obrażeniami.

OSTROŻNIE!

Oznacza możliwość wystąpienia niebezpiecznej sytuacji. Nieprzestrzeganie tej wskazówki może doprowadzić do skażeń lub szkód materialnych.

WSKAZÓWKA

Oznacza wskazówki dotyczące użytkowania i ważne informacje.

Symbole na produkcie



Przed uruchomieniem urządzenia przeczytać instrukcję obsługi!



Ostrzeżenie przed odrzucanymi odłatkami!



Nosić okulary ochronne!



Naklejka ostrzegawcza; wskazuje następną konserwację.



Wskazówka dotycząca usuwania zużytego urządzenia (patrz strona 137)!



WŁĄCZ/WYŁĄCZ



Ostrożnie



Bluetooth



Oznaczenie CE



Oznaczenie UKCA

Dla własnego bezpieczeństwa

OSTRZEŻENIE!

Przed użyciem elektronarzędzia przeczytać i postępować według:

- niniejszej instrukcji obsługi,
 - „Ogólnych wskazówek bezpieczeństwa” dotyczących pracy narzędziami elektrycznymi zamieszczonych w załączonej broszurze (nr dokumentacji: 315915),
 - reguł i przepisów dotyczących zapobiegania nieszczęśliwym wypadkom obowiązujących na miejscu zastosowania.
- I zastosować się do podanych w nich informacji.

Niniejsze elektronarzędzie jest skonstruowane i zbudowane zgodnie z najnowszym stanem techniki i aprobowanymi zasadami bezpieczeństwa technicznego. Mimo to podczas użytkowania urządzenia może wystąpić zagrożenie dla zdrowia i życia użytkownika lub osób trzecich albo uszkodzenia urządzenia lub innych szkód materialnych. Elektronarzędzie stosować tylko

- zgodnie z przeznaczeniem,

- w niezawodnym stanie technicznym zgodnym z zasadami bezpieczeństwa i higieny pracy.

Usterki wywierające wpływ na bezpieczeństwo należy niezwłocznie usunąć.

Zastosowanie zgodne z przeznaczeniem

Akumulatorowa prasa do rur PP 40 12/PP 110 18-EC jest przeznaczona

- do profesjonalnego zastosowania w przemyśle i rzemiośle,
- do zastosowania szczęk prasujących lub szczęk pośrednich i okrągłych zawiesi prasy,
- do zaciskania rur i złączek, do odpowiednich szczęk prasujących i okrągłych zawiesi prasy.

Zastosowanie zgodne z przeznaczeniem obejmuje przestrzeganie warunków kontroli i konserwacji.

Wskazówki bezpieczeństwa



OSTRZEŻENIE!

Przeczytać wszystkie wskazówki bezpieczeństwa i instrukcje.

Nieprzestrzeganie wskazówek bezpieczeństwa i instrukcji może skutkować porażeniem elektrycznym, pożarem i/lub poważnymi obrażeniami ciała.

Wskazówki bezpieczeństwa oraz instrukcje należy zachować do użytku w przyszłości.

Niebezpieczeństwo obrażeń z powodu odrzucanych odłamków



OSTRZEŻENIE!

W przypadku nieprawidłowego użytkowania lub korzystania ze zużytych lub uszkodzonych narzędzi prasujących i urządzeń prasujących występuje niebezpieczeństwo obrażeń z powodu odrzucanych odłamków.

- Narzędzia i urządzenia prasujące mogą być używane tylko przez specjalistę.
- Koniecznie przestrzegać konserwacji i okresów konserwacji.
- Przed każdym użyciem sprawdzić narzędzia i urządzenia prasujące pod kątem pęknięć i innych oznak zużycia.

- Narzędzia i urządzenia prasujące z pęknięciami materiałowymi lub innymi oznakami zużycia należy niezwłocznie wyłączyć z eksploatacji i zaprzestać użytkowania.
- Narzędzia i urządzenia prasujące stosować tylko w nienagannym stanie technicznym.
- Po nieprawidłowym zastosowaniu narzędzia i urządzenia prasującego zaprzestać ich użytkowania i zlecić sprawdzenie w autoryzowanym zakładzie specjalistycznym.
- Nie używać dłużej narzędzi prasujących, lecz natychmiast wymieniać.
- Na czas transportu i przechowywania stosować walizki transportowe i przechowywać narzędzia prasujące oraz urządzenie prasujące w suchym pomieszczeniu.
- W razie uszkodzeń niezwłocznie oddawać do sprawdzenia w autoryzowanym specjalistycznym serwisie.
- Przestrzegać wskazówek bezpieczeństwa stosowanych środków czyszczących i antykorozyjnych.
- Należy stosować wyłącznie oryginalne akumulatory o napięciu zgodnym z podanym na tabliczce znamionowej elektronarzędzia. W przypadku korzystania z innych akumulatorów, np. podróbek, akumulatorów regenerowanych lub produktów innych producentów istnieje niebezpieczeństwo odniesienia obrażeń ciała oraz wystąpienia szkód materialnych spowodowanych przez wybuch akumulatorów.

Wskazówki bezpieczeństwa dotyczące postępowania z akumulatorami

- Nie otwierać akumulatora. Istnieje niebezpieczeństwo zwarcia.
- Chronić akumulator przed gorącem, w tym np. również przed długotrwałym działaniem promieni słonecznych, ogniem, wodą i wilgocią. Występuje zagrożenie wybuchem.

- **W przypadku uszkodzenia i niewłaściwego użytkowania akumulatora mogą z niego wydostawać się opary.** Należy zapewnić dopływ świeżego powietrza i w przypadku dolegliwości wezwać lekarza. Opary mogą podrażnić drogi oddechowe.
- **Przy niewłaściwym użyciu możliwe jest wydostanie się cieczy z akumulatora. Należy unikać z nią kontaktu. W razie przypadkowego kontaktu spłukać wodą. Jeśli ciecz dostanie się do oczu, należy dodatkowo skonsultować się z lekarzem.** Ciecz wydostająca się z akumulatora może doprowadzić do podrażnienia skóry lub oparzeń.
- **Akumulatory FLEX należy stosować wyłącznie w połączeniu z maszynami i akcesoriami FLEX.** Jest to jedyny sposób na zabezpieczenie akumulatora przed niebezpiecznym przeciążeniem.
- **Akumulatory należy ładować tylko za pomocą ładowarek zalecanych przez producenta.** W przypadku ładowarki przeznaczonej do ładowania określonych akumulatorów, istnieje niebezpieczeństwo pożaru, gdy użyte zostaną inne akumulatory.
- **Akumulator można uszkodzić w przypadku użycia ostrych przedmiotów, jak gwóźdź czy wkrętak, albo poprzez oddziaływanie zewnętrznej siły.** Może dojść do wewnętrznego zwarcia, a akumulator może się zapalić, dymić, wybuchnąć lub przegrzać.

Dodatkowe wskazówki bezpieczeństwa

- Napięcie nominalne musi być zgodne z parametrami napięcia podanymi na tabliczce znamionowej urządzenia.

Poziom hałasu i drgań



WSKAZÓWKA

Wartości poziomu hałasu skorygowanego krzywą korekcyjną A oraz wartości drgań całkowitych podane są w tabeli „Dane techniczne”.

Wartości poziomu hałasu i drgań zostały określone zgodnie z normą EN 62841.



OSTROŻNIE!

Podane wartości pomiarowe odnoszą się do nowych urządzeń. Wartości poziomu hałasu i drgań zmieniają się podczas codziennego użytkowania.

Podane wartości drgań i emisji hałasu zostały zmierzone zgodnie ze standardową metodą kontroli wg EN62841 i mogą zostać uwzględnione w porównaniu z innymi urządzeniami.

Mogą być również stosowane do tymczasowej oceny obciążenia.



OSTROŻNIE!

Podane wartości drgań i emisji hałasu stanowią główne zastosowania urządzenia. Jeśli będzie ono używane do innych zastosowań, z odmiennymi narzędziami roboczymi lub przy niedostatecznej konserwacji, wartości drgań i emisji hałasu mogą się różnić. Może to znacznie zwiększyć ich skuteczność w całym roboczym przedziale czasu.

Podczas oceny obciążenia z powodu drgań i hałasu należy uwzględnić czasy, w których narzędzie elektryczne jest wyłączone lub wprawdzie działa, ale faktyczna praca nie jest wykonywana. Może to znacznie zmniejszyć ich skuteczność w całym roboczym przedziale czasu.

Ustalić dodatkowe środki bezpieczeństwa w celu ochrony operatora przed oddziaływaniami drgań i/lub hałasu, np.: konserwacja narzędzia i akcesoriów, utrzymywanie ciepła dłoni, organizacja przebiegów roboczych.



OSTROŻNIE!

Przy ciśnieniu akustycznym powyżej 85 dB(A) zakładać ochronniki słuchu.

Dane techniczne

Typ produktu		PP 40 12	PP 110 18-EC
Produkt		Akumulatorowa prasa do rur	
Napięcie znamionowe	V	12	18
Pobór mocy	W	240	450
Siła znamionowa	kN	19	32
Wymiary (dł. x szer. x wys.)	mm	332x75x88	360x88x108
Masa (bez akumulatora)	kg	1,6	2,4
Zakres prasowania - tworzywo sztuczne: - metal:	mm	40 35	do Ø 110 mm do Ø 54 mm (do Ø 108 mm w zależności od systemu)
Akumulator		AP 12/2,5 AP 12/4,0	AP 18/2,5 AP 18/5,0 AP 18/8,0
Masa akumulatora	kg	2,5 Ah: 0,26 4,0 Ah: 0,42	2,5 Ah: 0,42 5,0 Ah: 0,72 8,0 Ah: 1,10
dozwolone ładowarki		CA 12 CA 12/18 CA 18	
dozwolona temperatura otoczenia - eksploatacja: - przechowywanie: - proces ładowania:	°C	-10 - 40 < 50 4 - 40	
Rodzaj ochrony		IP20	
Poziom hałasu skorygowany krzywą korekcyjną A zgodnie z normą EN 62841 (patrz „Hałas i wibracje”):			
Poziom ciśnienia akustycznego L_{pA}	dB(A)	71,0	85,0
Poziom mocy akustycznej L_{WA}	dB(A)	79,0	93,0
Niedokładność K	db	3	
Wartość drgań całkowitych zgodnie z normą EN 62841 (patrz „Hałas i wibracje”):			
Wartość emisji przy a_h	m/s^2	<2,5	
Niedokładność K	m/s^2	2,5	
Technologia radiowa		Bluetooth 4.0 smart	
Zakres częstotliwości	MHz	2402,0 - 2480,0	
Bluetooth, maksymalna moc wyjściowa	dBm	1,8	

W skrócie (rysunek A)

W tej instrukcji opisane są różne urządzenia. Rysunki mogą różnić się szczegółami od nabytej akumulatorowej prasy do rur.

- 1 **Uchwyt**
- 2 **Zielona dioda LED – stan roboczy**
- 3 **Przycisk Start**
- 4 **Czerwona dioda LED – usterka**
- 5 **Światło robocze LED**
- 6 **Przycisk odciążenia**
- 7 **Sworzeń utrzymujący**
- 8 **Szczęki prasujące / szczęki pośrednie**
- 9 **Gniazdo na akumulator**
- 10 **Akumulator litowo-jonowy (2,5 Ah/5,0 Ah/8,0 Ah)**
- 11 **Przycisk odblokowania akumulatora**
- 12 **Wskaźnik naładowania akumulatora**
- 13 **Dioda LED niebieska – Bluetooth**

Instrukcja obsługi

OSTRZEŻENIE!

Przed przystąpieniem do jakichkolwiek prac przy akumulatorowej prasie do rur wyjąć akumulator z urządzenia.

Przed uruchomieniem

Rozpakować akumulatorową prasę do rur i sprawdzić pod kątem kompletności dostawy i ewentualnych uszkodzeń transportowych.

WSKAZÓWKA

Akumulatory w chwili dostawy nie są całkowicie naładowane. Przed pierwszym użyciem należy naładować akumulatory do pełna. Patrz instrukcja obsługi ładowarki.

Zakładanie/wymiana akumulatora

Rysunek B:

- Naładowany akumulator wcisnąć do akumulatorowej prasy do rur do całkowitego zatrzaśnięcia.

Rysunek C:

- W celu wyjęcia nacisnąć przyciski odblokowania (1.) i wyciągnąć akumulator (2.).



OSTROŻNIE!

Ostrzec styki akumulatora w przypadku jego nieużywania. Drobne przedmioty metalowe mogą spowodować zwarcie styków; zagraża niebezpieczeństwo eksplozji i wybuchu pożaru!

Stan naładowania akumulatora (rysunek D)

- Naciśnięcie przycisku umożliwi sprawdzenie stanu naładowania akumulatora na diodowym wskaźniku stanu naładowania.

Wskazanie gaśnie po 5 sekundach.

Jeśli jedna z diod LED błyska, konieczne jest naładowanie akumulatora. Jeśli po naciśnięciu przycisku żadna z diod LED nie świeci, to akumulator jest uszkodzony i należy go wymienić.

Działanie akumulatorowej prasy do rur przy rozładowanym akumulatorze

Na początku prasowania następuje sprawdzenie, czy naładowanie akumulatora jest wystarczające do zakończenia prasowania.

Jeśli tak nie jest, akumulatorowa prasa do rur nie uruchomi się. Zielona dioda LED (2) miga.

Jeśli miga zielona dioda LED (2) po prasowaniu, oznacza to jeszcze prawidłowe wykonanie prasowania.

Przed następnym prasowaniem należy naładować akumulator.

Włączanie i wyłączanie

Rysunek E:

- Aby włączyć, należy nacisnąć przycisk Start 1 raz. Zielona dioda LED świeci.
- Akumulatorowa prasa do rur wyłącza się po ok. 30 sek. bez używania.

Wskazówki w zakresie długiego okresu użytkowania akumulatora



OSTROŻNIE!

- Akumulatorów nigdy nie wolno ładować w temperaturze poniżej 0°C lub powyżej 40°C.

- Akumulatorów nie należy ładować w środowisku o dużej wilgotności powietrza lub temperaturze otoczenia.
- Akumulatorów i ładowarki nie wolno zakrywać podczas ładowania.
- Po zakończeniu ładowania wyciągnąć wtyczkę sieciową ładowarki.

Podczas ładowania akumulator i ładowarka nagrzewają się. Jest to normalne!

Akumulatory litowo-jonowe nie wykazują znanego „efektu pamięci”. Pomimo to akumulator przed ładowaniem powinno się całkowicie rozładować, a ładowanie zawsze przeprowadzać do samego końca.

WSKAZÓWKA

- Proszę przestrzegać wskazówek odnośnie ładowania akumulatora znajdujących się w instrukcji obsługi elektronarzędzia lub ładowarki.
- Krótszy czas pracy po naładowaniu wskazuje na zużycie akumulatora. Akumulator musi zostać wymieniony.

Nie używane przez dłuższy czas akumulatory należy przechowywać częściowo naładowane w chłodnym miejscu.

Wskazówki dotyczące pracy urządzenia

Rysunek F:

OSTROŻNIE!

Niebezpieczeństwo zgniecenia palców podczas użytkowania akumulatorowej prasy do rur bez szczęki prasującej/ pośredniej.

Jeśli nie stosuje się szczęki prasującej/ pośredniej, palce mogą zostać włożone do strefy zagrożenia. Po uruchomieniu urządzenia może dojść do zgniecenia palców.

- Nie użytkować akumulatorowej prasy do rur bez szczęk prasujących.
- Nie trzymać palców w strefie zagrożenia.

WSKAZÓWKA

Akumulatorowa prasa do rur nie jest przeznaczona do trybu ciągłego. Po 30 minutach nieprzerwanej pracy konieczna jest krótka przerwa co najmniej 15 minut, aby akumulatorowa prasa do rur ostygła.

Wkładanie szczęki prasującej / szczęki pośredniej (rysunek G - I)

- Poluzować sworzeń utrzymujący.
- Włożyć szczękę prasującą/pośrednią.
- Ponownie wsunąć mocno sworzeń utrzymujący.

WSKAZÓWKA

Przy niewłaściwie wsuniętym sworzniu utrzymującym akumulatorowa prasa do rur nie uruchomi się. Zielona dioda LED miga.

Ściskanie (rysunek J oraz K)

 **OSTROŻNIE!**
Niebezpieczeństwo zgniecenia! Występuje niebezpieczeństwo zgniecenia palców i dłoni.

- Nie wkładać części ciała ani części obcych między szczęki prasujące w trakcie prasowania.
- Nie trzymać dźwigni szczęki rękami w trakcie prasowania.
- Sprawdzić, czy średnica znamionowa złączki prasy jest zgodna ze średnicą znamionową szczęki prasującej / zawiesia okrągłego prasy.
- Podczas zakładania szczęki prasującej / zawiesia okrągłego prasy przestrzegać wskazówek producenta systemu.

Podczas stosowania zawiesia okrągłego prasy: Założyć szczękę pośrednią na zawiesie okrągłe prasy zgodnie z informacjami producenta zawiesia okrągłego prasy.

WSKAZÓWKA

Po zakończeniu prasowania zwrócić uwagę, czy szczęka prasująca jest całkowicie zamknięta.
Po zakończeniu prasowania zwrócić uwagę, czy w zawieszu okrągłym prasy nie ma szczeliny między segmentami.
Jeśli akumulatorowa prasa do rur jest wyłączona, nacisnąć na krótko przycisk Start, aby aktywować akumulatorową prasę do rur. W celu prasowania ponownie

nacisnąć przycisk Start.

- Aby uruchomić, należy nacisnąć przycisk Start.

Po zakończeniu prasowania przy zastosowaniu zawiesia okrągłego prasy (rysunek J-K):

- najpierw odczepić szczękę pośrednią od zawiesia okrągłego prasy.
- następnie odłączyć szczękę prasującą / zawiesie okrągłe prasy od złączki prasy.

Automatyka prasowania

Automatyka prasowania zapewnia cały czas pełne ściskanie. Włącza się ona po ok. 1 sekundy. Po załączeniu automatyki prasy zielona dioda LED gaśnie i proces prasowania kończy się automatycznie.

Teraz można przerwać prasowanie jeszcze tylko przez naciśnięcie i przytrzymanie przycisku odciążenia. Po całkowitym sprasowaniu silnik wyłącza się automatycznie, a zielona dioda LED świeci się ponownie.

Jeśli przycisk Start zostanie puszczone przed zastosowaniem automatyki prasy, tłok w urządzeniu prasującym cofnie się do położenia wyjściowego. Prasowanie nie zostało wykonane. Proces prasowania należy zacząć ponownie.

Przycisk odciążenia

Proces prasowania można przerwać w każdej chwili, naciskając i przytrzymując przycisk odciążenia. Tłok w akumulatorowej prasie do rur cofa się do położenia wyjściowego.

Oświetlenie miejsca prasowania

Po naciśnięciu przycisku Start miejsce prasowania jest oświetlane przez diody LED. Jeśli akumulatorowa prasa do rur nie będzie już używana, diody LED zgasną.

Złącze radiowe

Akumulatorowa prasa do rur ma złącze radiowe.

Za pomocą złącza radiowego i aplikacji (FLEX Presscontrol) akumulatorowa prasa do rur może łączyć się z mobilnym urządzeniem końcowym, jak smartfon, tablet itd. (Android, iOS. Więcej informacji na stronie www.flex-tools.com).

Możliwe są następujące funkcje:

- odczyt akumulatorowej prasy do rur
- sprawdzenie akumulatorowej prasy do rur
- wprowadzenie ustawień
- utworzenie raportów z placu budowy

Aby nawiązać połączenie, akumulatorowa prasa do rur musi być gotowa do pracy, a aplikacja (FLEX Presscontrol) musi być zainstalowana na urządzeniu końcowym.

Niebieska dioda LED miga. (FLEX Presscontrol) można teraz połączyć z aplikacją. (Informacje na ten temat znajdują się na stronie www.flex-tools.com)

Po pomyślnym połączeniu złącza radiowego świeci niebieska dioda LED.

Gaśnie ona, kiedy do pierwszego prasowania nie zostanie nawiązane połączenie. Ponowne połączenie jest możliwe tylko przy wyłączonej akumulatorowej prasie do rur. W tym celu może być konieczne wyjęcie akumulatora. Jeśli nie zostanie nawiązane połączenie, nacisnąć ponownie przycisk Start i wykonać prasowanie.

Tryb oszczędzania energii

Jeśli akumulatorowa prasa do rur nie będzie dłużej używana, wyłącz się automatycznie. Nie świeci żadna dioda LED. Aby aktywować akumulatorową prasę do rur, nacisnąć krótko przycisk Start.

Znaczenie wskazania LED

Wskazanie LED	Stan lub przyczyna	Działanie
Zielona dioda LED świeci.	Gotowość do pracy	---
Zielona dioda LED zgaszona (w trakcie procesu ściskania).	Automatyka prasowania jest włączona; Urządzenie prasujące kończy proces prasowania automatycznie.	---
Zielona dioda LED miga.	Sworzeń utrzymujący nie jest prawidłowo zamknięty.	Włożyć sworzeń utrzymujący lub sprawdzić sworzeń utrzymujący i cylinder.
Zielona dioda LED miga. (Urządzenie prasujące cofa się automatycznie do położenia wyjściowego.)	Sworzeń utrzymujący poluzował się!	Włożyć sworzeń utrzymujący lub sprawdzić sworzeń utrzymujący i cylinder. i WSKAZÓWKA <i>Ściskanie mogło zostać zakończone niecałkowicie, sprawdzić i ewentualnie powtórzyć.</i>
Niebieska dioda LED miga.	Urządzenie prasujące jest gotowe do połączenia.	Urządzenie prasujące można połączyć z aplikacją FLEX Presscontrol.
Niebieska dioda LED świeci.	Urządzenie prasujące jest połączone z aplikacją FLEX Presscontrol.	---
Czerwona dioda LED miga.	Urządzenie prasujące poza zakresem temperatury	Urządzenie prasujące działa tylko w zakresie temperatury od -10 do +50°C. Jeśli czerwona dioda LED miga, urządzenie prasujące należy umieścić w cieplejszym/zimniejszym otoczeniu. Urządzenie prasujące może zostać rozgrzane przez jazdy jałowe i uzyskać temperaturę eksploatacji. Jeśli urządzenie prasujące jest za ciepłe, musi zostać schłodzone przez zastosowanie przerwy.
Czerwona dioda LED świeci.	Błąd urządzenia	Nacisnąć przycisk Start. Jeśli nie da to efektu, oznacza to uszkodzenie urządzenia prasującego. Przesłać urządzenie prasujące do specjalistycznego warsztatu. i WSKAZÓWKA <i>Ściskanie mogło zostać zakończone niecałkowicie, sprawdzić i ewentualnie powtórzyć.</i>
Czerwona i zielona dioda LED migają na zmianę.	Osiągnięty termin konserwacji.	Przekazać urządzenie prasujące do konserwacji.

Konserwacja i czyszczenie

OSTRZEŻENIE!

Przed przystąpieniem do jakichkolwiek prac przy elektronarzędziu należy wyjąć akumulator z urządzenia.

WSKAZÓWKA

Na urządzeniu prasującym podana jest następna konserwacja. Tę konserwację należy wykonywać co najmniej co 2 lata.

Czyszczenie (rysunek L oraz M)

OSTRZEŻENIE!

Nie wolno stosować wody ani płynnych środków czyszczących.

punktów smarowania

- patrz rysunek L

Naprawy

Naprawy urządzenia należy zlecać do wykonania wyłącznie w punkcie serwisowym autoryzowanym przez producenta.

WSKAZÓWKA

Śrub znajdujących się na korpusie urządzenia nie wolno odkręcać w okresie ważności gwarancji. W przypadku nieprzestrzegania tego zalecenia wygasają prawa do roszczeń z tytułu gwarancji udzielonej przez producenta.

Części zamienne i wyposażenie dodatkowe

Inne części wyposażenia, a szczególnie narzędzia, podane są w katalogu producenta.

Rysunki techniczne oraz listę części zamiennych można znaleźć na naszej stronie internetowej: www.flex-tools.com

Transport

Akumulatory litowo-jonowe podlegają wymogom przepisów o towarach niebezpiecznych.

Transport tych akumulatorów musi być zgodny z lokalnymi, krajowymi i międzynarodowymi regulacjami i przepisami.

Użytkownicy mogą przewozić te akumulatory bez innych wymogów transportem drogowym.

Transport komercyjny akumulatorów litowo-jonowych przez spedycję podlega jednak przepisom o transporcie towarów niebezpiecznych.

Przygotowanie do wysyłki i transport mogą być przeprowadzane tylko przez odpowiednio przeszkolone osoby. Cały proces musi być nadzorowany profesjonalnie.

Podczas transportu akumulatorów wielokrotnego ładowania należy uwzględnić poniższe zasady:

- Należy upewnić się, że styki akumulatora są zabezpieczone i izolowane, aby uniknąć zwarc.
- Należy upewnić się, że akumulator jest zabezpieczony przed ruchami w opakowaniu.
- Nie wolno transportować akumulatorów uszkodzonych lub nieszczelnych.

Więcej informacji dostępnych jest w spedycji.

OSTROŻNIE!

Nie wysyłać akumulatorów z uszkodzoną obudową.

Wskazówki dotyczące utylizacji

Zużyte elektronarzędzia należy przed zutylizowaniem uczynić niezdatnymi do użytku:

- *elektronarzędzia zasilane z sieci poprzez odcięcie lub usunięcie kabla sieciowego,*
- *elektronarzędzia zasilane z akumulatora poprzez wyjęcie akumulatora.*



Tylko dla krajów UE

Elektronarzędzi nie wolno wyrzucać wraz z odpadami z gospodarstwa

domowego!

Zgodnie z dyrektywą europejską 2012/19/UE w sprawie zużytego sprzętu elektrycznego i elektronicznego oraz jej zaimplementowaniem do prawa krajowego zużyte elektronarzędzia muszą być zbierane oddzielnie i poddawane recyklingowi w sposób przyjazny dla środowiska.



Odzyskiwanie surowców wtórnych zamiast usuwania odpadów.

Zużyte urządzenie, wyposażenie i opakowanie należy oddać w punkcie zbioru surowców wtórnych, aby umożliwić utylizację zgodnie z przepisami o ochronie środowiska. Wszystkie elementy z tworzywa sztucznego są odpowiednio oznaczone w celu umożliwienia gatunkowo czystego recyklingu.



OSTRZEŻENIE!

Akumulatorów/baterii nie wolno wyrzucać do domowych śmieci, wrzucać do ognia, ani do wody. Nie wolno otwierać zużytych akumulatorów.

Dotyczy tylko krajów UE:

Zgodnie z dyrektywą 2006/66/WE, uszkodzone i zużyte akumulatory i baterie muszą zostać poddane procesowi recyklingu.



WSKAZÓWKA

Aktualne informacje o sposobie utylizacji zużytego urządzenia można uzyskać w punkcie zakupu!

Wyłączenie z odpowiedzialności

Producent nie odpowiada za szkody i stracone zyski spowodowane przerwą w działalności gospodarczej zakładu, której przyczyną był nasz wyrób lub niemożliwość jego zastosowania.

Producent i jego przedstawiciel nie odpowiadają za szkody spowodowane niewłaściwym użyciem urządzenia lub powstałe przy użyciu urządzenia w powiązaniu z wyrobami innych producentów.

Tartalom

Használt szimbólumok	138
Szimbólumok a terméken	138
Az Ön biztonsága érdekében	138
Zaj és vibráció	140
Áttekintés (A ábra)	142
Műszaki adatok	141
Használati útmutató	142
A munkavégzésre vonatkozó megjegyzések	143
Karbantartás és ápolás	146
Ártalmatlanítási tudnivalók	147
Felelősség kizárása	147

Használt szimbólumok

 **FIGYELMEZTETÉS!**
Közvetlenül fenyegető veszélyt jelent.
A figyelmeztetés figyelmen kívül hagyása
halálos vagy nagyon súlyos sérüléseket
okozhat.

 **VIGYÁZAT!**
Veszélyes helyzetre hívja fel a figyelmet.
Az itt leírtak figyelmen kívül hagyása
sérüléseket vagy anyagi károkat okozhat.

 **MEGJEGYZÉS**
Az alkalmazási tippeket és fontos
információkat jelöli.

Szimbólumok a terméken

 Üzembe helyezés előtt olvassa
el a kezelési útmutatót!

 Figyelmeztetés a repülő
szilánkokra!

 Viseljen védőszemüveget!

 Karbantartási matrica; jelzi a
következő karbantartást.

 Tudnivalók a használt készülék
ártalmatlanításáról (lásd a 147.
oldalt)!

 BE/KI

 Vigyázat

 Bluetooth

 CE-jelölés

 UKCA-jelölés

Az Ön biztonsága érdekében

 **FIGYELMEZTETÉS!**
Az elektromos szerszám használata előtt el
kell olvasni és ezután szabad használni:

- a jelen kezelési útmutatót,
- az elektromos szerszámok kezelésére
vonatkozó „Általános biztonsági
tudnivalók” részt a mellékelt füzetben
(íratszám: 315915),
- a használat helyén érvényes,
balesetvédelemre vonatkozó
szabályokat és előírásokat.

Ezt az elektromos szerszámot a technika mai
szintjének és az elismert biztonságtechnikai
szabályoknak megfelelően gyártották. Ennek
ellenére a használata során a használója
vagy más személyek testét és életét
fenyegető, illetve a gépet és más anyagi
javakat károsító veszélyek léphetnek fel.

Az elektromos szerszámot csak

- rendeltetés szerinti célokra és
- biztonságtechnikailag kifogástalan
állapotban szabad használni.

A biztonságot csökkentő zavarokat azonnal
el kell hárítani.

Rendeltetésszerű használat

A PP 40 12/ PP 110 18-EC akkus csőprés
rendeltetésszerű használatra alkalmas

- ipari célra az iparban és a kézműiparban,
- présfóák vagy közbenső fóák és
préshevederek használatához,

- csövek és szerelvények préseléséhez, a megfelelő présprofákhoz és préshevederekhez.

A rendeltetésszerű használat magában foglalja az ellenőrzési és karbantartási feltételek betartását.

Biztonságra vonatkozó megjegyzések



FIGYELMEZTETÉS!

Olvasson el minden biztonsági tudnivalót és utasítást. A biztonsági tudnivalók és utasítások betartásánál elkövetett mulasztások áramütést, tüzet és/vagy súlyos sérüléseket okozhatnak. Minden biztonsági tudnivalót és utasítást őrizzen meg a jövőbeli felhasználás céljából.

Sérülésveszély a repülő szilánkok miatt



FIGYELMEZTETÉS!

A helytelen alkalmazás vagy az elhasználódott vagy sérült prészerszámok és préseszközök használata sérülést okozhat a repülő szilánkok miatt.

- A prészerszámokat és présberendezéseket csak szakember használhatja.
- A karbantartást és a karbantartási intervallumokat be kell tartani.
- Minden használat előtt ellenőrizze a prészerszámokat és a présberendezéseket repedések és egyéb kopásjelek szempontjából.
- Azonnal selejtezze ki az anyagrepedéseket vagy más kopásjeleket mutató prészerszámokat és présberendezéseket, és ne használja tovább őket.
- Csak tökéletes műszaki állapotban lévő prészerszámokat és présberendezéseket használjon.
- Helytelen használat után ne használja a prészerszámot és a présberendezést, és vizsgálta meg azokat egy hivatalos szakszervizben.
- Ne használjon elhasználódott prészerszámokat, azonnal cserélje ki őket.

- A szállításhoz és tároláshoz használjon szállítótáskát, és a prészerszámokat és a présberendezéseket száraz helyiségben tárolja.
- Az esetleges sérüléseket azonnal vizsgálta meg hivatalos szakszervizzel.
- Tartsa be az alkalmazott tisztítószerekre és korrózió elleni szerekre vonatkozó biztonsági előírásokat.
- Kizárólag eredeti akkumulátort használjon, melynek feszültsége megegyezik az elektromos szerszám típus tábláján szereplő feszültséggel. Egyéb (utángyártott, átalakított, vagy más gyártótól származó) akkumulátor használata esetén az akkumulátor fellobbanása miatti sérülésveszély és anyagi károsodás veszélye áll fenn.

Biztonsági tudnivalók az akkumulátorok használatához

- Ne nyissa fel az akkumulátort. Rövidzárlat veszélye áll fenn.
- Óvja az akkumulátort a hőtől, például a tartós napsugárzástól, a tűztől, valamint a víztől és nedvességtől. Robbanásveszély áll fenn.
- Az akkumulátor sérülése és szakszerűtlen használata esetén az akkumulátor gőzök léphetnek ki. Engedjen be friss levegőt, és panaszok esetén forduljon orvoshoz. A gőzök irritálhatják a légutakat.
- Hibás alkalmazás esetén az akkumulátorból folyadék léphet ki. Kerülje el az érintkezést a folyadékkal. Ha véletlenül mégis érintkezésbe kerül az akkumulátorfolyadékkal, azonnal öblítse le vízzel az érintett felületet. Ha a folyadék a szemébe jutott, keressen fel ezenkívül egy orvost. Az akkumulátorból kilépő folyadék irritációt vagy égést okozhat.
- A FLEX akkumulátorokat csak FLEX gépekkel és tartozékokkal használja. Csak így lehet megvédeni az akkumulátort a veszélyes túlterheléstől.
- Csak a gyártó által ajánlott töltőberendezéssel töltsen az akkumulátorokat. Ha egy bizonyos fajta akkumulátorhoz való töltőberendezéssel másfajta akkumulátort tölt, tűzveszély áll fenn.

- **A hegyes tárgyak (például szegek vagy csavarhúzó) és a külső erőbehatások károsíthatják az akkumulátort.** Belső rövidzárlat léphet fel, és az akkumulátor kigyulladhat, füstölhet, túlmelegedhet vagy felrobbanhat.

További biztonsági tudnivalók

- A névleges feszültségnek és a típustáblán megadott feszültségnek meg kell egyeznie.

Tegyen további biztonsági intézkedéseket hogy védje a kezelőt a rezgés és/vagy zaj hatásaitól, pl.: A szerszámok és tartozékok karbantartása, a kezek melegen tartása, a munkafolyamatok szervezése.



VIGYÁZAT!

85 dB(A) hangnyomás fölött hordjon hallásvédőt!

Zaj és vibráció



MEGJEGYZÉS

Az A értékelésű zajszint értékei, valamint a rezgés súlyozott négyzetes középértékei a „Műszaki adatok” táblázatban található. A zaj- és rezgésértékeket az EN 62841-nek megfelelően állapították meg.



VIGYÁZAT!

A megadott mérési értékek új készülékekre vonatkoznak. A napi felhasználás során változnak a zaj- és rezgésértékek.

A megadott rezgés- és zajkibocsátási értékeket az EN62841 szabványosított vizsgálati eljárás szerint mértük, és azok más készülékekkel való összehasonlításához használhatók.

A terhelés előzetes felmérésére is használhatóak.



VIGYÁZAT!

A megadott rezgés- és zajkibocsátási értékek a készülék fő alkalmazási területeire vonatkoznak. Ha a készüléket más alkalmazásokhoz, eltérő betétszerszámokkal vagy nem megfelelő karbantartás mellett használják, a rezgés- és zajkibocsátási értékek eltérhetnek. Ez jelentősen megnövelheti hatásukat a munka teljes időtartamára vonatkozóan.

A rezgés- és zajterhelés becslésénél figyelembe kell venni azt az időt is, amikor az elektromos kéziszerszám ki van kapcsolva vagy amikor működik, de nem végez tényleges munkát. Ez jelentősen csökkentheti hatásukat a teljes munkaidő alatt.

Műszaki adatok

Terméktípus		PP 40 12	PP 110 18-EC
Termék		Akkus csőprés	
Névleges feszültség	V	12	18
Teljesítményfelvétel	W	240	450
Névleges erő	kN	19	32
Méreték (H x Sz x M)	mm	332x75x88	360x88x108
Súly (akkumulátor nélkül)	kg	1,6	2,4
Préselési terület - Műanyag: - Fém:	mm	40 35	110 mm-es Ø-ig 54 mm-es Ø-ig (108 mm-es Ø-ig rendszerből füg- gően)
Akkumulátor		AP 12/2,5 AP 12/4,0	AP 18/2,5 AP 18/5,0 AP 18/8,0
Akkumulátor tömege	kg	2,5 Ah: 0,26 4,0 Ah: 0,42	2,5 Ah: 0,42 5,0 Ah: 0,72 8,0 Ah: 1,10
engedélyezett töltők		CA 12 CA 12/18 CA 18	
megengedett környezeti hőmérséklet - Üzemeltetés: - Tárolás: - Töltési folyamat:	°C	-10 - 40 < 50 4 - 40	
Védettségi fokozat		IP20	
A értékelésű zajszint az EN 62841 szabványnak megfelelően (lásd „Zaj és vibráció”):			
Hangnyomásszint L_{pA}	dB(A)	71,0	85,0
Hangteljesítményszint L_{WA}	dB(A)	79,0	93,0
Bizonytalanság K	db	3	
Súlyozott négyzetes rezgés-középpérték az EN 62841 szabványnak megfelelően (lásd „Zaj és vibráció”):			
Kibocsátási érték a_h	m/s^2	<2,5	
Bizonytalanság K	m/s^2	2,5	
Rádiótechnológia		Bluetooth 4.0 smart	
Frekvenciatartomány	MHz	2402,0 - 2480,0	
Bluetooth, maximális kimeneti vezeték	dBm	1,8	

Áttekintés (A ábra)

Ezekben az utasításokban különböző berendezések kerülnek leírásra. Az illusztráció részleteiben eltérhet a megvásárolt akkus csőpréstől.

- 1 Kézi fogantyú
- 2 zöld LED - működési állapot
- 3 Start gomb
- 4 piros LED – hiba
- 5 LED-es munkalámpa
- 6 Tehermentesítő gomb
- 7 Rögzítőcsap
- 8 Préspofa/Közbenső pofa
- 9 Akkumulátor rekesze
- 10 (2,5 Ah/5,0 Ah/8,0 Ah) Li-Ion akku
- 11 Az akkumulátor kioldógombja
- 12 Az akkumulátor állapotjelzője
- 13 kék LED - Bluetooth

Használati útmutató

FIGYELMEZTETÉS!

Az akkus csőpréren végzett összes munka előtt vegye ki az akkumulátort a készülékből.

Üzembe helyezés előtt

Csomagolja ki az akkus csőprést és ellenőrizze a szállítmányt, hogy teljes-e és nincsenek-e rajta szállítási sérülések.

MEGJEGYZÉS

Az akku a szállítás során nincsenek teljesen feltöltve. Az első használat előtt az akkukat teljesen fel kell tölteni. Ehhez lásd a töltőberendezés kezelési útmutatóját.

Az akkumulátor behelyezése/ cseréje

B ábra:

- Nyomja be a feltöltött akkumulátort az akkus csőprésbe.

C ábra:

- A kivételhez nyomja meg a kioldó gombokat (1.), és húzza ki az akkumulátort (2.).

VIGYÁZAT!

Ha nem használja, védje az akkumulátor érintkezőit. A megglazult fém alkatrészek az érintkezők rövidzárlatát okozhatják, robbanás- és égésveszély jön létre!

Az akkumulátor töltöttségi szintje (D. ábra)

- A gomb megnyomásával az akkumulátor LED-es állapotkijelzőjén ellenőrizhető az akkumulátor töltési állapota.

A kijelző 5 másodperc után kialszik.

Ha a LED-ek egyike villog, az akkumulátort fel kell tölteni. Ha a gomb megnyomásakor egy LED sem világít, akkor az akkumulátor hibás és ki kell cserélni.

Az akkus csőprés viselkedése az akkumulátor lemerülésekor

A préselési művelet megkezdésekor a rendszer ellenőrzi, hogy az akkumulátor töltöttsége elegendő-e a préselési művelet befejezéséhez.

Ha ez nem így van, akkor az akkus csőprés nem indul el. A zöld LED (2) villog.

Ha a zöld LED (2) villog egy préselési művelet után, akkor ez a préselési művelet még rendben került kivitelezésre.

Az akkumulátort a következő préselés előtt fel kell tölteni.

Be- és kikapcsolás

E ábra:

- A bekapcsoláshoz nyomja meg egyszer a Start gombot. A zöld LED világít.
- Az akkus csőprés kb. 30 másodperc után kikapcsol, ha nincs használatban.

Az akkumulátor hosszú élettartamával kapcsolatos tanácsok

VIGYÁZAT!

- *Az akkumulátort soha ne töltsé 0 °C alatti vagy 40 °C feletti hőmérsékleten.*
- *Ne töltsé az akkumulátorokat magas páratartalmú vagy környezeti hőmérsékletű környezetben.*
- *Ne fedje le az akkumulátorokat és a töltőkészülékeket a töltés során.*
- *A töltés befejezésekor a töltőkészüléket húzza ki a konnektorból.*

Az akkumulátor és a töltő a töltési folyamat során felmelegszik. Ez teljesen normális!

A lítium-ion akkumulátorok nem rendelkeznek memória effektussal. Ennek ellenére az akkumulátorokat a feltöltés előtt teljesen le kell méríteni, és a töltési folyamatot mindig teljesen be kell fejezni.

MEGJEGYZÉS

- Kövesse az akkumulátor töltésére vonatkozó utasításokat az elektromos szerszám vagy a töltő kezelési útmutatójában.
- A feltöltés utáni rövidebb üzemidő az akkumulátor elhasználódására utal. Ki kell cserélni az akkumulátort.

A hosszabb ideig nem használt akkumulátorokat részlegesen feltöltve, hűvös helyen tárolja.

A munkavégzésre vonatkozó megjegyzések

F ábra:

VIGYÁZAT!

Az ujjak zúzódásának veszélye az akkus csőprés préspofa/közbenső pofa nélküli működtetése esetén.

Ha nincs préspofa/közbenső pofa behelyezve, az ujjakat a veszélyzónában lehet tartani. A készülék elindítása által az ujjai összezúzódhatnak.

- Ne működtesse az akkus csőprését préspofák nélkül.
- Ne tartsa az ujját a veszélyes területen.

MEGJEGYZÉS

Az akkus csőprés nem alkalmas folyamatos működésre. 30 perc megszakítás nélküli működés után rövid, legalább 15 perces szünetet kell tartani, hogy az akkus csőprés lehűljön.

Prés-pofa/közbenső pofa behelyezése (G - I ábra)

- Lazítsa meg a rögzítőcsapot.
- Helyezze be a prés-pofát/közbenső pofát.
- Nyomja be ismét erősen a rögzítőcsapot.

MEGJEGYZÉS

Az akkus csőprés nem indul el, ha a rögzítőcsap nincs megfelelően behelyezve. A zöld LED villog.

Préselés (J és K ábra)

VIGYÁZAT!

Zúzódásveszély! Fennáll az ujjak és a kéz zúzódásának veszélye.

- A préselés során ne tartson semmilyen testrészt vagy idegen tárgyat a prés-pofák közé.
- A préselés során ne fogja a kezével a pofákat.
- Ellenőrizze, hogy a prés-szerelvény névleges átmérője megegyezik-e a prés-pofa/présheveder névleges átmérőjével.
- Kövesse a rendszer gyártójának utasításait a prés-pofa/présheveder felszereléséhez.

Présheveder használatokor: Helyezze a közbenső pofát a préshevederre a présheveder gyártójának utasításai szerint.

MEGJEGYZÉS

A préselés befejezése után győződjön meg arról, hogy a prés-pofa teljesen zárva van. A préselés befejezése után győződjön meg arról, hogy a présheveder szegmensei között nincs rés.

Ha ki van kapcsolva az akkus csőprés, rövid ideig nyomja meg a Start gombot, hogy az akkus csőprés elinduljon. A préseléshez újra nyomja meg a Start gombot.

- Az indításhoz nyomja meg a Start gombot.

A préselés befejezése után, présheveder használata esetén (J-K ábra):

- Először távolítsa el a közbenső pofát a préshevederből.
- Ezután oldja le a prés-pofát/ préshevedereket a prés-szerelvényről.

Automata préselés

Az automata préselés mindig teljes préselést biztosít. Körülbelül 1 második múlva kapcsol be. Az automatikus préselési funkció elindítása után a zöld LED kialszik, és a préselési folyamat automatikusan lefut. Most a préselést csak a tehermentesítő gomb megnyomásával és lenyomva tartásával lehet megszakítani. A préselés befejezése után a motor automatikusan kikapcsol, és a zöld LED ismét kigyullad.

Ha a Start gombot az automatikus préselés elindulása előtt elengedik, a présberendezésben lévő dugattyú visszatér a kiindulási helyzetébe. A préselés nem történt meg. A préselési folyamatot újra el kell indítani.

Tehermentesítő gomb

A préselési folyamat bármikor megszakítható a tehermentesítő gomb megnyomásával és nyomva tartásával. Ennek hatására a dugattyú az akkus csőprésben visszatér a kiindulási helyzetébe.

A préselési hely megvilágítása

A Start gomb megnyomása által a préselési helyet megvilágítják a LED-ek. Ha az akkus csőprés hosszabb ideig nem használja, a LED-ek kikapcsolnak.

Rádióinterfész

Az akkus csőprés rádióinterfészsel rendelkezik.

A rádióinterfész és az alkalmazás segítségével (FLEX Presscontrol) az akkus csőprés mobil eszközzel, például okostelefonnal, táblagéppel stb. működtethető (Android, iOS.) További információk a www.flex-tools.com oldalon található(k).

A következő funkciók lehetségesek:

- Az akkus csőprés kiolvasása
- Az akkus csőprés ellenőrzése
- Beállítások elvégzése
- Építési helyszíni jelentések készítése

A kapcsolat létrehozásához az akkus csőprésnek üzemkésznek kell lennie, és az alkalmazást (FLEX Presscontrol) telepíteni kell a végberendezésre.

A kék LED villog. A (FLEX Presscontrol) most már csatlakoztatható az alkalmazáshoz. (Erről a www.flex-tools.com honlapon található információ.)

Ha a rádióinterfész sikeresen csatlakozik, a kék LED kigyullad. Ez kikapcsol, ha az első préselésig nem jön létre kapcsolat. Az újbóli kapcsolat csak akkor lehetséges, ha az akkus csőprés ki volt kapcsolva. Előfordulhat, hogy ehhez ki kell venni az akkumulátort.

Ha nem sikerül kapcsolatot létesíteni, nyomja meg ismét a Start gombot és végezze el a préselést.

Energiatakarékos mód

Ha az akkus csőprés hosszabb ideig nem használja, automatikusan kikapcsol. Már nem világít LED. Az akkus csőprés aktiválásához nyomja meg röviden a Start gombot.

A LED-kijelző jelentése

LED-kijelző	Állapot vagy ok	Intézkedés
A zöld LED világít.	Üzemkész	---
Zöld LED ki (a préselési folyamat közben).	Az automatikus préselés be van kapcsolva; A présberendezés automatikusan befejezi a préselési folyamatot.	---
A zöld LED villog.	A rögzítőcsap nincs megfelelően zárva.	Helyezze be a rögzítőcsapot vagy ellenőrizze a rögzítőcsapot és a hengert.
A zöld LED villog. (A présberendezés automatikusan viszatér a kiindulási helyzetbe.)	A rögzítőcsap meglazult!	Helyezze be a rögzítőcsapot vagy ellenőrizze a rögzítőcsapot és a hengert. i MEGJEGYZÉS <i>Előfordulhat, hogy a préselés nem fejeződött be teljesen, kérjük, ellenőrizze és szükség esetén ismételje meg.</i>
A kék LED villog.	A présberendezés készen áll a csatlakozásra.	A présberendezés csatlakoztatható a FLEX Presscontrol alkalmazáshoz.
A kék LED világít.	A présberendezés csatlakozik a FLEX Presscontrol alkalmazáshoz.	---
A piros LED villog.	Présberendezés a hőmérséklet-tartományon kívül	A présberendezés csak a -10 és +50 °C közötti hőmérséklet-tartományban működik. Ha a piros LED villog, a présberendezést melegebb/hűvösebb környezetbe kell helyezni. A présberendezés felmelegíthető és üzemi hőmérsékletre hozható üresjáraton. Ha a présberendezés túl meleg, akkor szünetet tartva le kell hűteni.
A piros LED világít.	Készülékhiba	Nyomja meg a Start gombot. Ha ez nem sikerül, akkor a présberendezés hibás. Küldje el a préselőberendezést egy szakszervizbe. i MEGJEGYZÉS <i>Előfordulhat, hogy a préselés nem fejeződött be teljesen, kérjük, ellenőrizze és szükség esetén ismételje meg.</i>
A piros és a zöld LED felváltva villog.	Karbantartási intervallum elérve.	Karbantartáshoz adja át a présberendezést.

Karbantartás és ápolás

FIGYELMEZTETÉS!

Az elektromos szerszámon végzett munkák előtt az akkumulátort ki kell venni a készülékből.

MEGJEGYZÉS

A következő karbantartás fel van tüntetve a présberendezésen. Ezt a karbantartást legalább 2 évente el kell végezni.

Tisztítás (L és M ábra)

FIGYELMEZTETÉS!

Nem szabad vizet vagy folyékony tisztítószert használni.

Kenési pont

- lásd az L ábrát

Javítások

Javításokat kizárólag a gyártó cég által felhatalmazott ügyfélszolgálati műhely végezhet.

MEGJEGYZÉS

A készülék házán lévő csavarokat a garanciaidő alatt ne csavarja ki. Ennek figyelmen kívül hagyása esetén megszűnnek a gyártó cég garanciális kötelezettségei.

Pótalkatrészek és tartozékok

További tartozékokat, főként betétszerszámokat, a gyártó cég katalógusaiban talál.

Robbantott ábrák és pótalkatrész-jegyzékek honlapunkon találhatóak:

www.flex-tools.com

Szállítás

A lítium-ion akkumulátorokra a veszélyes árukra vonatkozó előírások vonatkoznak. Ezeket az akkumulátorokat a helyi, nemzeti és nemzetközi szabályoknak és előírásoknak megfelelően kell szállítani.

A felhasználók további korlátozások nélkül szállíthatják ezeket az akkumulátorokat közúton.

A lítium-ion akkumulátorok szállítmányozók általi kereskedelmi szállítására azonban a veszélyes áruk szállítására vonatkozó előírások vonatkoznak.

A szállítás előkészítését és a szállítást csak megfelelően képzett személyek végezhetik. Az egész folyamatot szakszerűen kell felügyelni.

Az újratölthető akkumulátorok szállításakor a következő pontokat kell betartani:

- Gondoskodjon arról, hogy az akkumulátor érintkezői védettek és szigeteltek legyenek a rövidzárlatok elkerülése érdekében.
- Ügyeljen arra, hogy az akkumulátor a csomagolásban ne mozdulhasson el.
- Sérült vagy tömítetlen akkumulátorokat nem szabad szállítani.

További információk a szállítmányozótól kaphatók.

VIGYÁZAT!

Sérült házzal rendelkező akkumulátorokat ne szállítson.

Ártalmatlanítási tudnivalók

A leselejtezett elektromos szerszámokat az ártalmatlanítás előtt tegye használhatatlanná:

- az elektromos hálózatról üzemelő elektromos szerszámokat a hálózati kábel eltávolításával,
- az akkumulátorról üzemelő elektromos szerszámokat az akkumulátor eltávolításával.



Csak az EU tagországi számára
Soha ne dobja az elektromos szerszámokat a háztartási hulladékból!

Az elektromos és elektronikus berendezések hulladékairól szóló 2012/19/EU irányelv, illetve annak a nemzeti jogba történő átültetése szerint az elhasznált elektromos szerszámokat elkülönítve kell gyűjteni, és gondoskodni kell a környezetkímélő módon történő újrahasznosításukról.



Nyersanyag-visszanyerés hulladékártalmatlanítás helyett.

A készülék, a tartozékok és a csomagolás környezetvédelmi szempontból megfelelő újrafelhasználásáról gondoskodni kell. A szelektív újrahasznosításhoz a műanyag alkatrészeket jelöléssel látták el.



FIGYELMEZTETÉS!

Az akkumulátorokat/elemeket nem szabad a háztartási szemétkébe, tűzbe vagy vízbe dobni. Az elhasználdott akkumulátorokat nem szabad kinyitni.

Csak az EU tagországi számára:

A 2006/66/EK irányelv szerint a meghibásodott vagy elhasznált akkumulátorokat/elemeket újra kell hasznosítani.



MEGJEGYZÉS

Az ártalmatlanítási lehetőségekről tájékozódjon a szakkereskedőknél!

Felelősség kizárása

A gyártó cég és a képviselői nem felelnek az olyan károkért vagy az üzletmenet megszakadása miatt elmaradt nyereségért, amelyeket a termék vagy a termék nem megengedett használata okozott.

A gyártó cég és képviselői nem felelnek az olyan károkért, amelyek szakszerűtlen használat miatt vagy más gyártó cégek gyártmányaival összefüggésben keletkeztek.

Obsah

Použité symboly	148
Symboly na výrobku	148
Pro vaši bezpečnost	148
Hlučnost a vibrace	150
Přehled (obrázek A)	152
Technické údaje	151
Návod k použití	152
Pracovní pokyny	153
Údržba a ošetřování	155
Pokyny pro likvidaci	156
Vyloučení odpovědnosti	156

Použité symboly

VAROVÁNÍ!

Označuje bezprostředně hrozící nebezpečí. Při nedodržení upozornění hrozí usmrcení nebo nejtěžší poranění.

POZOR!

Označuje možnou nebezpečnou situaci. Při nedodržení upozornění hrozí poranění nebo věcné škody.

UPOZORNĚNÍ

Označuje tipy pro použití a důležité informace.

Symboly na výrobku



Před uvedením do provozu si přečtěte návod k obsluze!



Varování před odlétávajícími úlomky!



Noste ochranné brýle!



Nálepka s termínem údržby; udává příští údržbu.



Pokyny pro likvidaci použitého náradí (viz strana 156)!



ON/OFF



Pozor



Bluetooth



Označení CE



Označení UKCA

Pro vaši bezpečnost

VAROVÁNÍ!

Před použitím elektrického náradí si přečtěte a dodržujte:

- tento návod k obsluze,
- „Všeobecné bezpečnostní pokyny“ k zacházení s elektrickým náradím v příloženém sešitu (čís. publikace: 315915),
- pravidla a předpisy pro zabránění úrazům, které platí v místě použití.

Toto elektrické náradí je zkonstruované podle současného stavu techniky a uznávaných bezpečnostnětechnických předpisů. Při jeho používání může přesto dojít k ohrožení života uživatele nebo třetí osoby, příp. k poškození zařízení či jiných věcných hodnot. Elektrické náradí používejte pouze

- v souladu s určeným účelem,
- v bezvadném bezpečnostnětechnickém stavu.

Okamžitě odstraňte poruchy omezující bezpečnost.

Použití v souladu s určením

Akumulátorové lisovací kleště na trubky

- PP 40 12 / PP 110 18-EC jsou určené
- pro profesionální použití v průmyslu a řemesle,
 - pro použití lisovacích čelistí, resp. mezičelistí a lisovacích ok,

- pro lisování trubek a tvarovek, pro odpovídající lisovací čelisti a lisovací oka.

K použití v souladu s určením patří dodržování podmínek kontrol a údržby.

Bezpečnostní upozornění



VAROVÁNÍ!

Přečtěte si všechna bezpečnostní upozornění a všechny pokyny.

Nedodržování bezpečnostních upozornění a pokynů mohou způsobit úraz elektrickým proudem, požár a/nebo těžká poranění.

Všechna bezpečnostní upozornění a všechny pokyny si do budoucna uschovejte.

Nebezpečí poranění odlétávajícími úlomky



VAROVÁNÍ!

Při nesprávném použití nebo používání opotřebovaných nebo poškozených lisovacích nástrojů a lisovacích nářadí hrozí nebezpečí poranění odlétávajícími úlomky.

- Lisovací nástroje a lisovací nářadí smí používat pouze odborník.
- Bezpodmínečně dodržujte údržbu a intervaly údržby.
- Před každým použitím zkontrolujte lisovací nástroje a lisovací nářadí, zda se u nich nevyskytují praskliny nebo jiné známky opotřebení.
- Lisovací nástroje a lisovací nářadí s prasklinami nebo jinými známkami opotřebení ihned vyřaďte a už je dále nepoužívejte.
- Lisovací nástroje a lisovací nářadí používejte pouze v technicky bezvadném stavu.
- Po nesprávném použití lisovací nástroj a lisovací nářadí již nepoužívejte a nechte je zkontrolovat autorizovaným odborným servisem.
- Opotřebované lisovací nástroje již nepoužívejte, nýbrž je ihned vyměňte.
- Pro přepravu a skladování používejte transportní kufr a lisovací nástroje a lisovací nářadí skladujte v suché místnosti.
- Poškození nechte ihned zkontrolovat autorizovaným odborným servisem.

- **Dodržujte bezpečnostní pokyny pro použité čisticí a antikorozní prostředky.**
- **Používejte pouze originální akumulátory s napětím uvedeným na typovém štítku vašeho elektrického nářadí.** Při použití jiných akumulátorů, např. padělků, upravených akumulátorů nebo výrobků jiných výrobců, hrozí nebezpečí poranění a věcné škody v důsledku výbuchu akumulátoru.

Bezpečnostní upozornění pro zacházení s akumulátory

- **Neotevírejte akumulátor.** Hrozí nebezpečí zkratu.
- **Chraňte akumulátor před horkem, např. také před trvalým slunečním zářením, ohněm, vodou a vlhkostí.** Hrozí nebezpečí výbuchu.
- **Z poškozeného a nesprávně použitého akumulátoru mohou unikat výpary.** Zajistěte přívod čerstvého vzduchu a při potížích vyhledejte lékařskou pomoc. Výpary mohou dráždit dýchací cesty.
- **Při špatném použití může z akumulátoru vytéci kapalina.** Zabraňte kontaktu s ní. Při náhodném kontaktu opláchněte místo vodou. Pokud kapalina vnikne do očí, vyhledejte také lékaře. Vystříknutí kapaliny akumulátoru může způsobit podráždění pokožky nebo popáleniny.
- **Akumulátory FLEX používejte pouze ve spojení s nářadím FLEX a příslušenstvím FLEX.** Pouze tak bude akumulátor chráněn před nebezpečným přetížením.
- **Akumulátory nabíjejte pouze v nabíječce, která je doporučena výrobcem.** U nabíječky, která je vhodná pro určitý druh akumulátorů, hrozí nebezpečí požáru, pokud se používá s jinými akumulátory.
- **Špičaté předměty, např. hřebíky či šroubováky, nebo působení vnější síly mohou poškodit akumulátor.** Uvnitř akumulátoru může dojít ke zkratu a akumulátor může začít hořet, vybuchnout, přehřát se nebo se z něj může kouřit.

Další bezpečnostní upozornění

- Jmenovité napětí a údaj napětí na typovém štítku musí být shodné.

Hlučnost a vibrace



UPOZORNĚNÍ

Hodnoty hladiny hluku vyhodnocené při použití váhového filtru A a celkovou hodnotu vibrací najdete v tabulce „Technické údaje“.

Hodnoty hluku a vibrací byly zjištěny podle EN 62841.



POZOR!

Uvedené naměřené hodnoty platí pro nová nářadí. Při každodenním používání se hodnoty hlučnosti a vibrací mění.

Uvedené hodnoty emisí vibrací a hluku byly měřeny podle standardizovaného zkušební postupu v souladu s normou EN 62841 a lze je použít pro srovnání s jinými spotřebiči. Lze je také použít pro předběžné posouzení zatížení.



POZOR!

Uvedené hodnoty emisí vibrací a hluku představují hlavní použití zařízení. Při použití v jiných aplikacích, s jinými nástroji nebo při nedostatečné údržbě se mohou hodnoty emisí vibrací a hluku lišit. To může výrazně zvýšit jejich účinek po celou pracovní dobu. Při odhadu zatížení vibracemi a hlukem je třeba vzít v úvahu také dobu, kdy je elektrické nářadí vypnuté nebo je v chodu, ale neprovádí se žádná skutečná práce. Tím se může výrazně snížit jejich účinnost během celé pracovní doby.

Určete další bezpečnostní opatření na ochranu obsluhy před účinky vibrací a/nebo hluku, např.: údržba nářadí a příslušenství, udržování rukou v teple, organizace pracovních postupů.



POZOR!

Při akustickém tlaku větším než 85 dB(A) noste chrániče sluchu.

Technické údaje

Typ výrobku		PP 40 12	PP 110 18-EC
Výrobek		Akumulátorové lisovací kleště na trubky	
Jmenovité napětí	V	12	18
Příkon	W	240	450
Jmenovitá síla	kN	19	32
Rozměry (D × Š × V)	mm	332 × 75 × 88	360 × 88 × 108
Hmotnost (bez akumulátoru)	kg	1,6	2,4
Lisovací rozsah – plast: – kov:	mm	40 35	až Ø 110 mm až Ø 54 mm (až Ø 108 mm v závislosti na sys- tému)
Akumulátor		AP 12/2,5 AP 12/4,0	AP 18/2,5 AP 18/5,0 AP 18/8,0
Hmotnost akumulátoru	kg	2,5 Ah: 0,26 4,0 Ah: 0,42	2,5 Ah: 0,42 5,0 Ah: 0,72 8,0 Ah: 1,10
Povolené nabíječky		CA 12 CA 12/18 CA 18	
Přípustná okolní teplota – provoz: – skladování: – nabíjení:	°C	– 10 až 40 < 50 4–40	
Druh krytí		IP 20	
Hladina hluku vyhodnocená při použití váhového filtru A podle EN 62841 (viz „Hlučnost a vibrace“):			
Hladina akustického tlaku L_{pA}	dB(A)	71,0	85,0
Hladina akustického výkonu L_{WA}	dB(A)	79,0	93,0
Nejistota K	dB	3	
Celková hodnota vibrací podle EN 62841 (viz „Hlučnost a vibrace“):			
Emisní hodnota a_h	m/s^2	<2,5	
Nejistota K	m/s^2	2,5	
Rádiová technologie		Bluetooth 4.0 smart	
Frekvenční rozsah	MHz	2 402,0–2 480,0	
Bluetooth, maximální výstupní výkon	dBm	1,8	

Přehled (obrázek A)

V tomto návodu jsou popsána různá nářadí. Zobrazení se může v detailech lišit od zakoupených akumulátorových lisovacích kleští na trubky.

- 1 Rukojeť
- 2 Zelená LED – provozní stav
- 3 Tlačítko start
- 4 Červená LED – porucha
- 5 LED pracovní světlo
- 6 Uvolňovací tlačítko
- 7 Přídržný čep
- 8 Lisovací čelisti/mezičelisti
- 9 Otvor pro vložení akumulátoru
- 10 Lithium-iontový akumulátor (2,5 Ah / 5,0 Ah / 8,0 Ah)
- 11 Odjišťovací tlačítko akumulátoru
- 12 Ukazatel stavu akumulátoru
- 13 Modrá LED – Bluetooth

Návod k použití

VAROVÁNÍ!

Před prováděním veškerých prací na akumulátorových lisovacích kleštích na trubky vyjměte z nářadí akumulátor.

Před uvedením do provozu

Vybalte akumulátorové lisovací kleště na trubky a zkontrolujte, zda je dávka úplná a zda nedošlo k poškození při přepravě.

UPOZORNĚNÍ

Akumulátory nejsou při dodání úplně nabité. Před prvním použitím akumulátory plně nabíjete. Viz k tomu návod k obsluze nabíječky.

Nasazení/výměna akumulátoru

Obrázek B:

- Nabíý akumulátor zasuňte do akumulátorových lisovacích kleští na trubky, až úplně zaskočí.

Obrázek C:

- Pro vyjmutí stiskněte odjišťovací tlačítka (1.) a akumulátor vytáhněte (2.).

POZOR!

Když akumulátor nepoužíváte, chraňte jeho kontakty. Volné kovové díly mohou zkratovat kontakty, hrozí nebezpečí výbuchu a požáru!

Stav nabití akumulátoru (obrázek D)

- Stisknutím tlačítka lze pomocí LED ukazatele stavu akumulátoru zkontrolovat stav nabití.

Ukazatel zhasne za 5 sekund.

Když některá LED bliká, musí se akumulátor nabít. Pokud po stisknutí tlačítka nesvíí žádná LED, je akumulátor vadný a musí se vyměnit.

Chování akumulátorových lisovacích kleští na trubky při vybitém akumulátoru

Na začátku lisování se zkontroluje, zda je akumulátor dostatečně nabitý, aby bylo možné dokončit lisování.

Pokud tomu tak není, akumulátorové lisovací kleště na trubky se nespustí. Bliká zelená LED (2).

Když po lisování bliká zelená LED (2), bylo toto lisování ještě řádně provedeno.

Před příštím lisováním se musí akumulátor znovu nabít.

Zapnutí a vypnutí

Obrázek E:

- Pro zapnutí 1× stiskněte tlačítko start. Svítí zelená LED.
- Když akumulátorové lisovací kleště na trubky nepoužíváte, po cca 30 s se vypnou.

Pokyny pro zabezpečení dlouhé životnosti akumulátoru

POZOR!

- Akumulátory nikdy nenabíjete při teplotách nižších než 0 °C, příp. vyšších než 40 °C.
- Nenabíjete akumulátory v prostředí s vysokou vlhkostí vzduchu nebo teplotou okolí.
- Akumulátory a nabíječku během nabíjení nezakrývejte.
- Po skončení nabíjení odpojte síťovou zástrčku nabíječky.

Akumulátor a nabíječka se během nabíjení zahřívají. To je normální!

U lithium-iontových akumulátorů nevzniká známý „paměťový efekt“. Přesto by se měl akumulátor před nabíjením úplně vybit a nabíjení je třeba vždy zcela dokončit.

UPOZORNĚNÍ

- *Dodržujte pokyny k nabíjení akumulátoru v návodu k obsluze elektrického nářadí, příp. nabíječky.*
- *Zkrácené pracovní doby po nabití upozorňují na opotřebení akumulátoru. Akumulátor se musí vyměnit.*

Pokud akumulátory delší dobu nepoužíváte, skladujte je částečně nabitě a v chladu.

Pracovní pokyny

Obrázek F:

POZOR!

Nebezpečí uskrípnutí prstů při používání akumulátorových lisovacích kleští na trubky bez lisovací čelisti/mezičelisti.

Když není nasazená lisovací čelist/mezičelist, mohou se dostat prsty do nebezpečné oblasti. Při spuštění nářadí může dojít k uskrípnutí prstů.

- Nepoužívejte akumulátorové lisovací kleště bez lisovacích čelistí.
- Nedávejte prsty do nebezpečné oblasti.

UPOZORNĚNÍ

Akumulátorové lisovací kleště na trubky nejsou vhodné pro nepřetržitý provoz. Po 30 minutách nepřetržitého provozu se musí udělat krátká přestávka minimálně 15 minut, aby mohly akumulátorové lisovací kleště na trubky vychladnout.

Nasazení lisovací čelisti/mezičelisti (obrázek G–I)

- Uvolněte přídržný čep.
- Nasadte lisovací čelist/mezičelist.
- Znovu pevně zasuňte přídržný čep.

UPOZORNĚNÍ

Při nesprávně zasunutém přídržném čepu se akumulátorové lisovací kleště na trubky nespustí. Bliká zelená LED.

Lisování (obrázek J a K)

POZOR!

Nebezpečí uskrípnutí! Hrozí nebezpečí uskrípnutí prstů a rukou.

- Mezi lisovací čelisti nedávejte během lisování žádné části těla nebo předměty.
- Páku čelistí nedržte během lisování rukama.
 - Zkontrolujte, zda jmenovitá šířka lisované tvarovky souhlasí s jmenovitou šířkou lisovací čelisti / lisovacího oka.
 - Pro nasazení lisovací čelisti / lisovacího oka se řiďte pokyny výrobce systému.

Při použití lisovacího oka: Mezičelist nasadte podle údajů výrobce lisovacího oka na lisovací oko.

UPOZORNĚNÍ

Po dokončeném lisování dbejte na to, aby byla lisovací čelist úplně zavřena.

Po dokončeném lisování dbejte na to, aby u lisovacího oka mezi segmenty nevznikla žádná mezera.

Když jsou akumulátorové lisovací kleště na trubky vypnuté, krátce stiskněte tlačítko start pro aktivaci akumulátorových lisovacích kleští na trubky. Pro lisování znovu stiskněte tlačítko start.

- Pro spuštění stiskněte tlačítko start.

Po dokončeném lisování při použití lisovacího oka (obrázek J-K):

- nejprve uvolněte mezičelist z lisovacího oka,
- poté uvolněte lisovací čelist / lisovací oko z lisované tvarovky.

Automatické lisování

Automatické lisování zaručuje vždy úplné slisování. Zapne se cca po 1 druhý. Po spuštění automatického lisování zhasne zelená LED a lisovací proces proběhne automaticky. Nyní lze lisování přerušit už jen stisknutím a podržením odlehčovacího tlačítka. Po dokončeném lisování se motor automaticky vypne a znovu svítí zelená LED.

Když před použitím automatického lisování uvolníte tlačítko start, vrátí se píšť v lisovacím nářadí zpět do výchozí polohy. Lisování nebylo provedeno. Lisovací proces se musí spustit znovu.

Uvolňovací tlačítko

Lisovací proces lze kdykoliv přerušit stisknutím a podržením uvolňovacího tlačítka. Píst v akumulátorových lisovacích kleštích na trubky se tím vrátí zpět do výchozí polohy.

Osvětlení místa lisování

Stisknutím tlačítka start se pomocí LED osvítlí místo lisování. Když akumulátorové lisovací kleště na trubky delší dobu nepoužíváte, kleště a LED se vypnou.

Rádiové rozhraní

Akumulátorové lisovací kleště na trubky mají rádiové rozhraní.

Pomocí rádiového rozhraní a aplikace (FLEX Presscontrol) lze akumulátorové lisovací kleště na trubky spojit s mobilním koncovým zařízením, např. chytrým telefonem, tabletem (Android, iOS. Další informace na www.flex-tools.com).

Jsou možné následující funkce:

- Načtení akumulátorových lisovacích kleští na trubky
- Kontrola akumulátorových lisovacích kleští na trubky

- Provedení nastavení
- Vytvoření stavebních zpráv

Pro vytvoření spojení musí být akumulátorové lisovací kleště na trubky připravené k provozu a na koncovém zařízení musí být nainstalovaná aplikace (FLEX Presscontrol).

Bliká modrá LED. (FLEX Presscontrol) lze nyní spojit s aplikací. (Informace k tomu na www.flex-tools.com).

Při úspěšném spojení rádiového rozhraní svítí modrá LED. Zhasne, pokud do prvního lisování není vytvořené spojení. Opětovné spojení je možné pouze tehdy, pokud byly akumulátorové lisovací kleště na trubky vypnuty. Za tím účelem případně musí být nutné vyjmout akumulátor.

Pokud se nevytvoří spojení, znovu stiskněte tlačítko start a proveďte lisování.

Režim úspory energie

Pokud akumulátorové lisovací kleště na trubky delší dobu nepoužíváte, automaticky se vypnou. Nesvítí žádná LED. Pro aktivaci akumulátorových lisovacích kleští na trubky krátce stiskněte tlačítko start.

Význam LED ukazatele

LED ukazatel	Stav, resp. příčina	Opatření
Svítí zelená LED.	Připravené k provozu	---
Zelená LED nesvítí (když probíhá lisovací proces).	Je zapnuté automatické lisování; lisovací nářadí automaticky dokončí lisování.	---
Bliká zelená LED.	Přidržený čep není správně zasunutý.	Zasuňte přidržený čep, resp. zkontrolujte přidržený čep a válec.
Bliká zelená LED. (Lisovací nářadí se automaticky vrátí do výchozí polohy.)	Uvolnil se přidržený čep!	Zasuňte přidržený čep, resp. zkontrolujte přidržený čep a válec. i UPOZORNĚNÍ <i>Lisování případně nebylo úplně dokončeno, zkontrolujte ho a příp. zopakujte.</i>
Bliká modrá LED.	Lisovací nářadí je připravené ke spojení.	Lisovací nářadí lze spojit s aplikací FLEX Presscontrol.
Svítí modrá LED.	Lisovací nářadí je spojené s aplikací FLEX Presscontrol.	---

LED ukazatel	Stav, resp. příčina	Opatření
Bliká červená LED.	Lisovací nářadí mimo teplotní rozmezí	Lisovací nářadí funguje pouze v teplotním rozmezí od - 10 do +50 °C. Když bliká červená LED, musí se dát lisovací nářadí do teplejšího/chladnějšího prostředí. Lisovací nářadí lze zahřát na provozní teplotu chodem naprázdno. Pokud je lisovací nářadí příliš teplé, musí se udělat přestávka, aby vychladlo.
Svítil červená LED.	Chyba nářadí	Stiskněte tlačítko start. Pokud to nepomůže, je lisovací nářadí vadné. Pošlete lisovací nářadí do odborného servisu. i UPOZORNĚNÍ <i>Lisování případně nebylo úplně dokončeno, zkontrolujte ho a příp. zopakujte.</i>
Střídavě bliká červená a zelená LED.	Dosažen interval údržby.	Nechte provést údržbu lisovacího nářadí.

Údržba a ošetřování



VAROVÁNÍ!

Před prováděním veškerých prací na elektrickém nářadí vyjměte z nářadí akumulátor.



UPOZORNĚNÍ

Příští údržba je vyznačena na lisovacím zařízení. Tato údržba se musí provádět nejméně jednou za 2 roky.

Čištění (obrázek L a M)



VAROVÁNÍ!

Nepoužívejte vodu nebo tekuté čisticí prostředky.

mazacích míst

- viz obrázek L

Opravy

Opravy nechávejte provádět výhradně v servisu autorizovaném výrobcem.



UPOZORNĚNÍ

Během záruční doby nepovolujte šrouby na krytu. Při nedodržení zaniknou záruční závazky výrobce.

Náhradní díly a příslušenství

Další příslušenství, zejména nástroje, najdete v katalogích výrobce.

Rozkladové výkresy a seznamy náhradních dílů najdete na naší webové stránce: www.flex-tools.com.

Přeprava

Lithium-iontové baterie podléhají požadavkům předpisů o nebezpečném zboží.

Tyto baterie musí být přepravovány v souladu s místními, vnitrostátními a mezinárodními předpisy.

Uživatelé mohou tyto baterie přepravovat na cestách bez dalších požadavků.

Komerční přeprava lithium-iontových baterií přepravními společnostmi však podléhá předpisům pro přepravu nebezpečných věcí.

Přípravy na přepravu a přepravu samotnou smějí provádět pouze příslušně vyškolené osoby.

Celý proces musí být odborně monitorován.

Při přepravě dobíjecích baterií je třeba dodržovat následující body:

- Ujistěte se, že jsou kontakty baterie chráněny a izolovány, aby nedošlo ke zkratu.
- Ujistěte se, že je baterie v obalu zajištěna proti pohybu.
- Poškozené nebo vytékající baterie se nesmějí přepravovat.

Další informace získáte u spediční firmy.



POZOR!

Nezasílejte akumulátory s poškozeným krytem.

Pokyny pro likvidaci

Následujícím způsobem zajistěte, aby elektrické nářadí, které dosloužilo, bylo nepoužitelné:

- u síťového elektrického nářadí odstraněním síťového kabelu,
- u akumulátorového elektrického nářadí odstraněním akumulátoru.



Pouze pro země EU
Nevyhazujte elektrické nářadí do domovního odpadu!

Podle evropské směrnice 2012/19/EU o odpadních elektrických a elektronických zařízeních a podle odpovídajících ustanovení právních předpisů jednotlivých zemí se musí použité elektrické zařízení shromažďovat odděleně od ostatního odpadu a odevzdat k ekologické recyklaci.



Recyklace suroviny namísto likvidace odpadu.

Nářadí, příslušenství a obal je třeba odevzdat k ekologické recyklaci. Plastové díly jsou označené, aby byla možná recyklace podle druhu materiálu.



VAROVÁNÍ!

Nevyhazujte akumulátory/baterie do domovního odpadu, do ohně nebo do vody. Již nepoužitelné akumulátory neotevírejte.

Pouze pro země EU:

Podle směrnice 2006/66/ES se musí vadné nebo použité akumulátory/baterie recyklovat.



UPOZORNĚNÍ

O možnostech likvidace se informujte u specializovaného prodejce!

Vyloučení odpovědnosti

Výrobce a jeho zástupce neodpovídají za škody a ušlý zisk na základě přerušení výdělečné činnosti, které byly způsobeny výrobkem nebo nemožností použití výrobku. Výrobce a jeho zástupce neodpovídají za škody, které byly způsobeny nesprávným použitím nebo ve spojení s výrobky jiných výrobců.

Obsah

Použité symboly	157
Symboly na výrobku	157
Pre vašu bezpečnosť	157
Hlučnosť a vibrácie	159
Prehľad (obrázok A)	161
Technické údaje	160
Návod na obsluhu	161
Pracovné pokyny	162
Údržba a ošetrovanie	164
Pokyny na likvidáciu	165
Vylúčenie zodpovednosti	165

Použité symboly



VAROVANIE!

Označuje bezprostredne hroziace nebezpečenstvo. Pri nedodržaní upozornenia hrozí usmrtenie alebo najťažšie poranenia.



POZOR!

Označuje možnú nebezpečnú situáciu. Pri nedodržaní upozornenia hrozí poranenie alebo vecné škody.



UPOZORNENIE

Označuje typy na používanie a dôležité informácie.

Symboly na výrobku



Pred uvedením do prevádzky si prečítajte návod na obsluhu!



Varovanie pred vymršťovanými úlomkami obrobku!



Noste ochranné okuliare!



Výstražná nálepka; udáva termín ďalšej údržby.



Pokyny na likvidáciu starého náradia (pozri strana 165)!



ON/OFF



Pozor



Bluetooth



Označenie CE



Označenie UKCA

Pre vašu bezpečnosť



VAROVANIE!

Pred použitím elektrického náradia si prečítajte a podľa toho konajte:

- tento návod na obsluhu,
 - „Všeobecné bezpečnostné pokyny“ na zaobchádzanie s elektrickým náradím v priloženom zošite (čís. publikácie: 315915),
 - pravidlá a predpisy na zabránenie úrazom, platné pre miesto používania.
- Toto elektrické náradie je skonštruované podľa súčasného stavu techniky a uznávaných bezpečnostno-technických pravidiel. Pri používaní môže napriek tomu dôjsť k ohrozeniu zdravia a života používateľa alebo tretej osoby, príp. poškodeniu stroja alebo iných vecných hodnôt. Používajte elektrické náradie len
- na určené použitie,
 - v bezchybnom bezpečnostno-technickom stave.

Okamžite odstráňte poruchy, ktoré obmedzujú bezpečnosť.

Určené použitie

Akumulátorový lis na rúrky PP 40 12/PP 110 18-EC je určený

- na profesionálne použitie v priemysle a remeselníctve,
- na vloženie lisovacích čeľustí, resp. medzičeľustí a lisovacích slučiek,
- na zlisovanie rúrok a tvaroviek, pre príslušné lisovacie čeľuste a lisovacie slučky.

K používaniu v súlade s určením patrí dodržiavanie podmienok kontroly a údržby.

Bezpečnostné upozornenia

VAROVANIE!

Prečítajte si všetky bezpečnostné upozornenia a pokyny. Nedodržanie bezpečnostných upozornení a pokynov môže mať za následok zásah elektrickým prúdom, požiar a/alebo spôsobiť vážne zranenia.

Všetky bezpečnostné upozornenia a pokyny si odložte pre budúce použitie.

Nebezpečenstvo poranenia odletujúcimi úlomkami obrobku

VAROVANIE!

Pri chybnnej aplikácii alebo použití opotrebovaných alebo poškodených lisovacích nástrojov a lisovacieho náradia hrozí nebezpečenstvo poranenia odletujúcimi úlomkami obrobku.

- Lisovacie nástroje a lisovacie náradie smie používať len odborný personál.
- Nutne sa musí dodržiavať údržba a intervaly údržby.
- Pre každým použitím skontrolujte prípadný výskyt trhlin a iných znakov opotrebovania na lisovacích nástrojoch a lisovacím náradí.
- Lisovacie nástroje a lisovacie náradie s prasklinami materiálu alebo inými známkami opotrebovania ihneď vyraďte a ďalej ich nepoužívajte.
- Lisovacie nástroje a lisovacie náradie používajte len v technicky bezchybnom stave.
- Po chybnom používaní už lisovací nástroj a lisovacie náradie nepoužívajte a dajte ich skontrolovať v špecializovanom servise.

- Opatrebované lisovacie nástroje už nepoužívajte, ale ihneď vymeňte.
- Na prepravu a skladovanie používajte prepravný kufr a lisovacie nástroje a lisovacie náradie uschovajte v suchej miestnosti.
- Poškodenia dajte ihneď skontrolovať v špecializovanom servise.
- Rešpektujte bezpečnostné pokyny používaných čistiacich prostriedkov a prostriedkov na ochranu proti korózii.
- Používajte len originálne akumulátory s napätím uvedeným na typovom štítku vášho elektrického náradia. Pri použití iných akumulátorov, napr. napodobnenín, repasovaných akumulátorov alebo cudzích výrobkov, hrozí nebezpečenstvo poranení a vecných škôd následkom výbuchu akumulátora.

Bezpečnostné upozornenia pre zaobchádzanie s akumulátormi

- Akumulátor neatvárajte. Hrozí nebezpečenstvo skratu.
- Chráňte akumulátor pred horúčavou, napr. tiež pred stálym slnečným žiarením, ohňom, vodou a vlhkosťou. Hrozí nebezpečenstvo výbuchu.
- Pri poškodení a nevhodnom používaní akumulátora môžu unikáť výpary. Zaisťte prívod čerstvého vzduchu a pri problémoch vyhľadajte lekársku pomoc. Výpary môžu vyvolať podráždenie dýchacích ciest.
- Ak sa akumulátor používa nevhodne, môže z neho unikáť kvapalina. Vyhýbajte sa kontaktu s ňou. V prípade náhodného kontaktu umyte postihnuté miesto vodou. Ak sa dostane akumulátorová kvapalina do očí, vyhľadajte okrem toho aj lekársku pomoc. Kvapalina vytekajúca z akumulátora môže spôsobiť podráždenie pokožky alebo popáleniny.
- Akumulátory FLEX používajte len v spojení s náradím FLEX a príslušenstvom FLEX. Iba tak bude akumulátor chránený pred nebezpečným preťažením.

- **Akumulátory nabíjajte len nabíjačkami, ktoré odporúča výrobca.** Ak nabíjate nabíjačkou určenou pre určitý druh akumulátorov iné akumulátory, hrozí nebezpečenstvo požiaru.
- **Akumulátor sa môže poškodiť špicatými predmetmi, ako kliniec alebo skrutkovač alebo pôsobením vonkajších síl.** Môže dôjsť k internému skratu a vznieteniu, vzniku dymu, výbuchu alebo k prehriatiu akumulátora.

Ďalšie bezpečnostné pokyny

- Menovité napätie a napät'ové údaje na typovom štítku sa musia zhodovať.

Hlučnosť a vibrácie

UPOZORNENIE

Hodnoty hladiny hluku ako aj celkové hodnoty vibrácií, vyhodnotené s filtrom A, si zistíte v „Technické údaje“.

Zistené hodnoty hluku a vibrácií sú v súlade s normou EN 62841.



POZOR!

Uvedené namerané hodnoty platia pre nové náradie. Pri dennom používaní sa hodnoty hlučnosti a vibrácií menia.

Uvedené hodnoty emisií vibrácií a hluku boli namerané podľa štandardizovaného skúšobného postupu v súlade s normou EN62841 a možno ich použiť na porovnanie s inými zariadeniami. Môžu sa použiť aj na predbežné posúdenie zaťaženia.



POZOR!

Uvedené hodnoty emisií vibrácií a hluku predstavujú hlavné použitia zariadenia. Pri nasadení na iné použitie, s odlišnými vkladacími nástrojmi alebo pri nedostatočnej údržbe sa hodnoty vibrácií a hluku môžu líšiť. Ich pôsobenie môže byť v priebehu celkového pracovného času výrazne zvýšené. Pri posudzovaní zaťaženia vibráciami a hlukom by sa mali brať do úvahy aj časy, v ktorých je elektrické náradie vypnuté alebo aj keď beží, ale nevykonáva žiadnu skutočnú prácu. Pôsobenie zaťaženia v priebehu celkového pracovného času sa tak môže výrazne znížiť.

Zavedte ďalšie bezpečnostné opatrenia na ochranu obsluhy pred účinkami vibrácií a/ alebo hluku, ako napríklad: údržba náradia a príslušenstva, udržiavanie rúk v teple, organizácia pracovných postupov.



POZOR!

Pri akustickom tlaku vyššom ako 85 dB(A) používajte ochranu sluchu.

Technické údaje

Typ výrobku		PP 40 12	PP 110 18 EC
Výrobok		Akumulátorový lis na rúrky	
Menovité napätie	V	12	18
Príkon	W	240	450
Menovitá sila	kN	19	32
Rozmery (D × Š × V)	mm	332 × 75 × 88	360 × 88 × 108
Hmotnosť (bez akumulátora)	kg	1,6	2,4
Lisovací rozsah - plast: - kov:	mm	40 35	do 110 mm Ø do 54 mm Ø (do 108 mm Ø v závislosti od sys- tému)
Akumulátor		AP 12/2,5 AP 12/4,0	AP 18/2,5 AP 18/5,0 AP 18/8,0
Hmotnosť akumulátora	kg	2,5 Ah: 0,26 4,0 Ah: 0,42	2,5 Ah: 0,42 5,0 Ah: 0,72 8,0 Ah: 1,10
povolené nabíjačky		CA 12 CA 12/18 CA 18	
Povolená teplota okolia - prevádzka: - skladovanie: - proces nabíjania:	°C	- 10 – 40 < 50 4 – 40	
Druh krytia		IP20	
Hodnoty váženej hladiny hluku A podľa normy EN 62841 (pozrite „Hlučnosť a vibrácie“):			
Hladina akustického tlaku L_{pA}	dB(A)	71,0	85,0
Hladina akustického výkonu L_{WA}	dB(A)	79,0	93,0
Neistota K	db	3	
Celková hodnota vibrácií podľa normy EN 62841 (pozrite „Hlučnosť a vibrácie“):			
Hodnota emisií a_h	m/s ²	<2,5	
Neistota K	m/s ²	2,5	
Rádiová technológia		Bluetooth 4.0 smart	
Frekvenčný rozsah	MHz	2402,0 – 2480,0	
Bluetooth, maximálne výstupné vedenie	dBm	1,8	

Prehľad (obrázok A)

V tomto návode sú popísané rôzne náradia. Zobrazenia sa môžu v detailoch líšiť od zakúpeného akumulátorového lisu na rúrky.

- 1 Rukoväť
- 2 LED zelená – prevádzkový stav
- 3 Tlačidlo Štart
- 4 LED červená – porucha
- 5 LED pracovné svetlo
- 6 Uvoľňovacie tlačidlo
- 7 Pridržiavací čap
- 8 Lisovacie čeluste/medzičeluste
- 9 Šachta na zasunutie akumulátora
- 10 Lítiovo-iónový akumulátor (2,5 Ah/5,0 Ah/8,0 Ah)
- 11 Odišťovacie tlačidlo akumulátora
- 12 Indikácia stavu akumulátora
- 13 LED modrá – Bluetooth

Návod na obsluhu



VAROVANIE!

Pred všetkými prácami na akumulátorovom rúrkovom lise vyberte akumulátor z náradia.

Pred uvedením do prevádzky

Vybaľte akumulátorový lis na rúrky, skontrolujte kompletnosť dodávky a prípadné poškodenia spôsobené prepravou.



UPOZORNENIE

Akumulátory nie sú pri dodávke úplne nabité. Pred prvým použitím akumulátory úplne nabíjajte. Pozri návod na obsluhu nabíjačky.

Vloženie/výmena akumulátora

Obrázok B:

- Nabíjajte akumulátor zasúvajte do akumulátorového lisu na rúrky, až kým sa úplne nezaistí.

Obrázok C:

- Pri vyberaní stlačte odišťovacie tlačidlá (1.) a akumulátor vytiahnite (2.).



POZOR!

Pri nepoužívaní chráňte kontakty akumulátora. Volné kovové časti môžu skratovať kontakty, hrozí nebezpečenstvo výbuchu a požiaru!

Stav nabitia akumulátora (obrázok D)

- Stlačením tlačidla sa môže na LED indikácii stavu nabitia akumulátora skontrolovať stav nabitia.

Indikácia po 5 sekundách zhasne.

Ak niektorá z LED bliká, akumulátor sa musí nabiť. Keď po stlačení tlačidla nesvieti žiadna LED, akumulátor je chybný a musí sa vymeniť.

Správanie akumulátorového lisu na rúrky pri vybitom akumulátore

Na začiatku lisovania sa skontroluje, či nabitie akumulátora postačuje na to, aby sa dokončilo lisovanie.

Ak tak tak nie je, akumulátorový lis na rúrky sa nespustí. Zelená LED (2) bliká.

Ak bliká zelená LED (2) po lisovaní, prebehlo toto lisovanie ešte správne.

Pred ďalším lisovaním sa musí akumulátor znova nabiť.

Zapnutie a vypnutie

Obrázok E:

- Na zapnutie stlačte tlačidlo Štart 1×. Zelená LED svieti.
- Akumulátorový lis na rúrky sa pri nepoužívaní po cca 30 s vypne.

Upozornenia pre dosiahnutie dlhej životnosti akumulátorov



POZOR!

- *Nikdy nenabíjajte akumulátory pri teplotách nižších ako 0 °C resp. vyšších ako 40 °C.*
- *Nenabíjajte akumulátory v prostredí s vysokou vlhkosťou vzduchu alebo okolitou teplotou.*
- *Akumulátor a nabíjačku počas nabíjania nezakrývajte.*
- *Sieťovú zástrčku nabíjačky po skončení nabíjania vytiahnite.*

Počas nabíjania sa akumulátory a nabíjačka zohrejú. Je to normálne!

Lítium-iónové akumulátory nemajú známy „pamäťový efekt“. Napriek tomu by sa akumulátor mal celkom vybiť a nabíjanie by sa malo vždy celé dokončiť!

i UPOZORNENIE

- *Dodržiavajte pokyny na nabíjanie akumulátora v návode na obsluhu elektrického náradia, príp. nabíjačky.*
- *Skrátené prevádzkové časy po nabití upozorňujú na opotrebenie akumulátora. Akumulátor sa musí vymeniť.*

Ak sa akumulátory dlhší čas nepoužívajú, čiastočne ich nabite a skladujte v chlade.

Pracovné pokyny

Obrázok F:

⚠ POZOR!

Nebezpečenstvo pomliaždenia prstov pri prevádzkovaní akumulátorového lisu na rúrky bez lisovacej čeluste/medzičeluste. Ak nie je vložená žiadna lisovacia čelusť/medzičelusť, môžu sa prsty dostať do nebezpečnej oblasti. Spustením náradia môže dôjsť k pomliaždeniu prstov.

- Neprevádzkujte akumulátorový lis na rúrky bez lisovacej čeluste.
- Nedržte prsty v nebezpečnej oblasti.

i UPOZORNENIE

Akumulátorový lis na rúrky nie je vhodný na dlhodobú prevádzku. Po 30 minútach nepreerušenej prevádzky sa musí zaradiť krátka prestávka minimálne 15 minút, aby mohol akumulátorový lis na rúrky vychladnúť.

Vloženie lisovacej čeluste/medzičeluste (obrázok G - I)

- Uvoľnite pridržiavací čap.
- Vložte lisovaciu čelusť/medzičelusť.
- Znova zasuňte pridržiavací čap.

i UPOZORNENIE

Pri nesprávne vloženom pridržiavacom čape sa akumulátorový lis na rúrky nespustí. Bliká zelená LED.

Lisovanie (obrázok J a K)

⚠ POZOR!

Nebezpečenstvo pomliaždenia! Hrozí nebezpečenstvo pomliaždenia prstov a rúk.

- Počas procesu lisovania nedržte žiadne časti tela ani cudzie diely medzi lisovacími čelusťami.

- Nedržte páku čelustí počas lisovania rukami.
- Skontrolujte, či sa menovitá šírka lisovacej tvarovky zhoduje s menovitou šírkou lisovacej čeluste/lisovacej slučky.
- Na nasadenie lisovacej čeluste/lisovacej slučky rešpektujte pokyny výrobcu systému.

Pri používaní lisovacej slučky: Nasadte medzičelusť podľa údajov výrobcu lisovacej slučky na lisovaciu slučku.

i UPOZORNENIE

Po dokončení lisovania dbajte na to, aby bola lisovacia čelusť úplne zatvorená. Po dokončení lisovania dbajte na to, aby pri lisovacej slučke nebola žiadna medzera medzi segmentami.

Ak je akumulátorový lis na rúrky vypnutý, krátko stlačte tlačidlo Štart, aby ste aktivovali akumulátorový lis na rúrky. Na lisovanie znova stlačte tlačidlo Štart.

- Na spustenie stlačte tlačidlo Štart.
- Po dokončení lisovania, pri použití lisovacej slučky (obrázok J-K):
- najprv uvoľnite medzičelusť lisovacej slučky.
 - potom uvoľnite lisovaciu čelusť/lisovaciu slučku z lisovacej tvarovky.

Lisovacia automatika

Lisovacia automatika zaručuje vždy úplne zlisovanie. Zapne sa po cca 1 druhy. Po aktivovaní lisovacej automatiky zhasne zelená LED a automaticky prebieha lisovací proces. Lisovanie sa môže teraz prerušiť už len stlačením a podržaním uvoľňovacieho tlačidla. Po úplnom zlisovaní sa motor automaticky vypne a znova svieti zelená LED. Ak sa uvoľní tlačidlo Štart pred vložením lisovacej automatiky, vráti sa piest v lisovacom náradí do svojej východiskovej polohy. Lisovanie sa nevykonalo. Lisovanie sa musí znova aktivovať.

Uvoľňovacie tlačidlo

Proces lisovania sa môže kedykoľvek prerušiť stlačením a podržaním uvoľňovacieho tlačidla. Piest v akumulátorovom lise na rúrky sa tým znova zasunie do svojej východiskovej polohy.

Osvetlenie lisovacích miest

Aktivovaním tlačidla Štart sa lisovacie miesto osvetlí LED. Ak sa akumulátorový lis na rúrky dlhšie nepoužíva, vypne sa a LED zhasnú.

Funkčné rozhranie

Akumulátorový lis na rúrky má jedno funkčné rozhranie.

Pomocou funkčného rozhrania a aplikácie (FLEX Presscontrol) je možné akumulátorový lis na rúrky pripojiť s mobilným koncovým zariadením, ako je smartfón, tablet atď. (Android, iOS. Ďalšie informácie na www.flex-tools.com).

Možné sú nasledujúce funkcie:

- Načítanie akumulátorového lisu na rúrky
- Kontrola akumulátorového lisu na rúrky
- Vykonanie nastavení
- Vytvorenie správ zo stavby

Na vytvorenie prepojenia musí byť akumulátorový lis na rúrky prevádzkyschopný a na koncovom zariadení musí byť nainštalovaná aplikácia (FLEX Presscontrol).

Bliká modrá LED. (FLEX Presscontrol) sa môže teraz prepojiť s aplikáciou. (Informácie o tom na www.flex-tools.com)

Pri úspešnom pripojení funkčného rozhrania svieti modrá LED. Táto zhasne, ak sa až do prvého lisovania nevytvorilo žiadne pripojenie. Opätovné pripojenie je možné až vtedy, keď bol akumulátorový lis na rúrky vypnutý. Na tento účel prípadne vyberte akumulátor.

Ak sa nemá vytvoriť žiadne prepojenie, znova stlačte tlačidlo Štart a vykonajte lisovanie.

Energeticky úsporný režim

Ak sa akumulátorový lis na rúrky dlhšie nepoužíva, automaticky sa vypne.

Už nesvieti žiadna LED. Na aktiváciu akumulátorového lisu na rúrky krátko stlačte tlačidlo Štart.

Význam LED zobrazenia

LED zobrazenie	Stav, resp. príčina	Opatrenie
Svieti zelená LED.	Pripravené na prevádzku	---
Zelená LED zhasla (počas procesu lisovania).	Lisovacia automatika je zap.; lisovacie náradie ukončí proces lisovania automaticky.	---
Zelená LED bliká.	Pridržiavací čap nie je správne zatvorený.	Zasuňte pridržiavací čap, resp. skontrolujte pridržiavací čap a valec.
Zelená LED bliká. (Lisovacie náradie sa automaticky vráti do východiskovej polohy.)	Pridržiavací čap sa uvoľnil!	Zasuňte pridržiavací čap, resp. skontrolujte pridržiavací čap a valec. i UPOZORNENIE <i>Lisovanie nebolo prípadne úplne dokončené, skontrolujte a príp. zopakujte.</i>
Bliká modrá LED.	Lisovacie náradie je pripravené na pripojenie.	Lisovacie náradie sa môže pripojiť s aplikáciou FLEX Presscontrol.
Svieti modrá LED.	Lisovacie náradie je prepojené s aplikáciou FLEX Presscontrol.	---

LED zobrazenie	Stav, resp. príčina	Opatrenie
Bliká červená LED.	Lisovacie náradie je mimo teplotného rozsahu	Lisovacie náradie funguje v rámci teplotného rozsahu od -10 do +50 °C. Ak bliká červená LED, musí sa lisovacie náradie dať do teplejšieho/chladnejšieho okolia. Lisovacie náradie sa môže chodmi naprázdno zahriať a uviesť na prevádzkovú teplotu. Ak je lisovacie náradie príliš teplé, musí sa vychladiť prestávkou.
Svieti červená LED.	Chyba náradia	Stlačte tlačidlo Štart. Ak nedôjde k náprave, tak je lisovacie náradie poškodené. Odošlite lisovacie náradie do odborného servisu.  UPOZORNENIE <i>Lisovanie nebolo prípadne úplne dokončené, skontrolujte a príp. zopakujte.</i>
Červená a zelená LED blikajú striedavo.	Dosiahol sa interval údržby.	Odovzdajte lisovacie náradie na údržbu.

Údržba a ošetrovanie



VAROVANIE!

Pred všetkými prácami na elektrickom náradí vyberte akumulátor z náradia.



UPOZORNENIE

Na lisovacom zariadení sa uvádza najbližší termín údržby. Táto údržba sa musí vykonávať minimálne každé 2 roky.

Čistenie (obrázok L a M)



VAROVANIE!

Nepoužívajte vodu ani tekuté čistiace prostriedky.

mazacích miest

- pozri obrázok L

Opravy

Opravy zverte výhradne servisnej dielni, autorizovanej výrobcom.



UPOZORNENIE

Počas záručnej lehoty nepovoľujte skrutky na telese brúsky. Pri nedodržaní tohto pokynu zaniknú záručné záväzky výrobcu.

Náhradné súčiastky a príslušenstvo

Ďalšie príslušenstvo, najmä vkladacie nástroje, nájdete v katalógu výrobcu.

Výkresy zostavy a zoznamy náhradných súčiastok nájdete na našej webovej stránke:

www.flex-tools.com

Preprava

Lítiovo-iónové batérie podliehajú požiadavkám predpisov o nebezpečnom tovare.

Preprava týchto batérií musí byť v súlade s miestnymi, národnými a medzinárodnými pravidlami a predpismi.

Používatelia môžu tieto batérie prepravovať po ceste bez ďalších požiadaviek.

Komerčná preprava lítiovo-iónových batérií prepravnými spoločnosťami však podlieha predpisom o preprave nebezpečného tovaru.

Prípravy na prepravu a prepravu môžu vykonávať iba príslušne vyškolení ľudia.

Celý proces musí byť pod odborným dohľadom.

Pri preprave nabíjateľných batérií sa musia dodržiavať nasledujúce body:

- Je potrebné zabezpečiť, aby boli kontakty batérií chránené a izolované, aby sa zabránilo skratu.
- Je potrebné zabezpečiť, aby bola batéria v obale zabezpečená proti pohybu.
- Poškodené alebo vytečené batérie sa nesmú prepravovať.

Ďalšie informácie získate od prepravnej spoločnosti.



POZOR!

Nezasielajte akumulátory s poškodeným puzdrom.

Pokyny na likvidáciu

Opatrebované elektrické náradie pred likvidáciou znefunkčnite:

- *sieťové elektrické zariadenia odstránením sieťového kábla,*
- *akumulátorové elektrické zariadenia odstránením akumulátora.*



Len pre krajiny EÚ

Elektrické zariadenia nevyhadzujte do domového komunálneho odpadu!

Podľa európskej smernice 2012/19/EU o odpade z elektrických a elektronických zariadení (OEEZ) a jej transpozície do národného práva sa musí odpad z použitého elektrického zariadenia separovať a odovzdať na recykláciu v súlade s ochranou životného prostredia.



Získavanie druhotných surovín namiesto likvidácie odpadu.

Zariadenie, príslušenstvo a obal by sa mali odovzdať na ekologickú recykláciu.

Plastové časti sú označené na recykláciu podľa druhu.



VAROVANIE!

Nevyhadzujte akumulátory/batérie do domového odpadu, do ohňa ani do vody. Akumulátory, ktoré už doslúžili, neotvárajte.

Len pre krajiny EÚ:

Podľa smernice 2006/66/ES sa musia poškodené alebo použité akumulátory/batérie recyklovať.



UPOZORNENIE

O možnostiach likvidácie sa informujte u špecializovaného predajcu!

Vylúčenie zodpovednosti

Výrobca a jeho zástupca neručia za škody a ušlý zisk vplyvom prerušenia obchodnej činnosti, ktorá bola spôsobená výrobkom alebo eventuálne nemožnosťou jeho použitia. Výrobca a jeho zástupca neručia za škody, ktoré boli spôsobené neodborným použitím alebo v spojení s výrobkami iných výrobcov.

Sadržaj

Korišteni simboli	166
Simboli na proizvodu	166
Za vašu sigurnost	166
Buka i vibracija	168
Prikazani dijelovi alata (slika A)	170
Tehnički podaci	169
Upute za uporabu	170
Održavanje i čišćenje	174
Zbrinjavanje	175
Isključenje jamstva	175

Korišteni simboli

UPOZORENJE!

Označava izravno prijeteću opasnost.
U slučaju nepridržavanja naputka prijete smrt ili najteže ozljede.





OPREZI!

Označava moguće opasnu situaciju.
U slučaju nepridržavanja naputka prijete ozljede ili materijalne štete.

NAPOMENA

Označava savjete za primjenu te važne informacije.

Simboli na proizvodu

-  Prije stavljanja u rad pročitati upute za uporabu!
-  Upozorenje na leteće krhotine!
-  Nositi zaštitne naočale!
-  Naljepnica za održavanje; navodi sljedeće održavanje.
-  Naputak o zbrinjavanju starog alata (vidjeti stranicu 175)!



UKLJUČENO/ISKLJUČENO



Oprez



Bluetooth



Oznaka CE



Oznaka UKCA

Za vašu sigurnost

UPOZORENJE!

Prije upotrebe i početka rada s električnim alatom pročitajte:

- ove upute za uporabu,
- "Opće sigurnosne napomene" za rukovanje električnim alatima u priloženoj knjižici (br. dokumenta: 315915),
- pravila te propise o zaštiti od nezgoda koji vrijede za mjesto uporabe.

Ovaj električni alat je proizveden sukladno stanju tehnike i priznatim sigurnosno-tehničkim pravilima. Njegova uporaba ipak može predstavljati rizik za tijelo i život korisnika ili treće osobe odn. može doći do oštećenja stroja ili materijalnih dobara.

- Električni alat namijenjen je za uporabu
- sukladno odredbama,
 - u sigurnosno-tehnički besprijekornom stanju.

Smetnje koje ugrožavaju sigurnost treba hitno ukloniti.

Namjenska uporaba

Akumulatorska preša za cijevi PP 40 12/PP 110 18-EC je namijenjena

- za profesionalnu uporabu u industriji i obrtu,
- za uporabu čeljusti za prešanje ili međučeljusti i omči za prešanje,
- za prešanje cijevi i fittinga, za odgovarajuće čeljusti za prešanje i omči za prešanje.

Namjenska uporaba također uključuje pridržavanje uvjeta za inspekciju i održavanje.

Sigurnosne napomene



UPOZORENJE!

Pročitajte sve sigurnosne napomene i upute. Propusti do kojih može doći uslijed nepridržavanja sigurnosnih napomena i uputa mogu prouzročiti električni udar, požar i/ili teške ozljede.

Sačuvajte sigurnosne napomene i upute za buduću primjenu.

Opasnost od ozljede zbog letećih krhotina



UPOZORENJE!

U slučaju pogrešne primjene ili uporabe istrošenih ili oštećenih alata za prešanje postoji opasnost od ozljede zbog letećih krhotina.

- Samo stručno osoblje smije upotrebljavati alate za prešanje.
- Obavezno se treba pridržavati održavanja i intervala održavanja.
- Prije svake uporabe provjerite ima li pukotina i drugih naznaka istrošenosti na alatima za prešanje.
- Odmah bacite alate za prešanje s pukotinama materijala ili drugim naznakama istrošenosti i nemojte ih više upotrebljavati.
- Upotrebljavajte alate za prešanje samo u tehnički besprijekornom stanju.
- Nakon pogrešne primjene nemojte više upotrebljavati alat za prešanje i provjeru prepustite ovlaštenoj servisnoj radionici.
- Nemojte više upotrebljavati istrošene alate za prešanje, nego ih odmah zamijenite.

- Za transport i skladištenje upotrebljavajte transportni kovčeg i čuvajte alate za prešanje na suhom mjestu.
- Prepustite provjeru oštećenja ovlaštenoj servisnoj radionici.
- Pridržavajte se sigurnosnih napomena za korištena sredstva za čišćenje i zaštitu od korozije.
- Koristite samo originalne akumulatore s naponom koji je naveden na označnoj pločici Vašeg električnog alata. Kod korištenja drugih akumulator, npr. imitacija, popravljenih akumulatora ili onih drugih proizvođača, postoji opasnost od ozljeda i materijalne štete uslijed eksplozije akumulatora.

Sigurnosna napomena za rukovanje akumulatorom

- Ne otvarajte akumulator. Postoji opasnost od kratkog spoja.
- Zaštite akumulator od vrućine, npr. također od stalnog sunčevog zračenja, vatre, vode i vlage. Postoji opasnost od eksplozije.
- U slučaju oštećenja i nestručne uporabe iz akumulatora mogu izlaziti pare. Dovedite svježi zrak i u slučaju poteškoća zatražite pomoć liječnika. Pare mogu nadražiti dišne puteve.
- Kod pogrešne primjene tekućina bi mogla isteći iz akumulatora. Izbjegavajte dodir s ovom tekućinom. Ako dođe do nehotičnog kontakta, područje kontakta isperite vodom. Ako tekućina dođe u doticaj s očima, odmah zatražite liječničku pomoć. Tekućina iz akumulatora može prouzročiti nadraženost kože ili opekotine.
- Koristite FLEX akumulatora samo u kombinaciji s FLEX strojevima i FLEX priborom. To je jedini način zaštite baterije od opasnog preopterećenja.
- Akumulatore punite samo u punjačima koje preporučuje proizvođač. Zbog punjača prikladnog za određenu vrstu akumulatora postoji opasnost od požara ako bi se koristio s nekim drugim akumulatorom.

- **Akumulator se može oštetiti šiljastim predmetima kao npr. čavlima ili odvijačem ili uslijed vanjskog djelovanja sile.** Može doći do internog kratkog spoja i akumulator se može zapaliti, dimiti, eksplodirati ili pregrijati.

Ostale sigurnosne napomene

- Nazivni napon i napon naveden na označnoj pločici moraju se podudarati.

Buka i vibracija



NAPOMENA

Vrijednosti razine buke prema ocjeni A i ukupne vrijednosti vibracija možete pronaći u tablici „Tehnički podaci“.

Vrijednosti buke i vibracija utvrđene su sukladno EN 62841.



OPREZI!

Navedene izmjerene vrijednosti vrijede za nove alate. U svakodnevnoj uporabi se mijenjaju vrijednosti buke i vibracija.

Navedene vrijednosti emisije vibracija i buke izmjere su prema postupku mjerenja normiranom u EN62841 i mogu se koristiti za usporedbu s drugim uređajima. Mogu se koristiti za prethodnu procjenu opterećenja.



OPREZI!

Navedene vrijednosti emisije vibracija i buke predstavljaju glavne primjene uređaja. Ako se on koristi za druge primjene s nastavcima koji odstupaju od navedenih ili se nedovoljno održavaju, mogu se vrijednosti emisije vibracija i buke razlikovati. To može učinak tijekom cjelokupnog radnog vijeka znatno povećati.

Pri procjeni opterećenja vibracijama i bukom treba u i vrijeme uzeti i obzir u kojem je električni alat isključen ili radi, ali ne obavlja nikakav stvarni rad. To može značajno smanjiti njegov učinak tijekom cjelokupnog radnog vijeka.

Utvrđite dodatne sigurnosne mjere za zaštitu korisnika od djelovanja vibracija i buke, kao npr.: Održavanje alata i pribora, održavanje ruku toplima, organizacija radnih procesa.



OPREZI!

Kod zvučnog tlaka preko 85 dB(A) nosite zaštitne slušalice.

Tehnički podaci

Tip proizvoda		PP 40 12	PP 110 18-EC
Proizvod		Akumulatorska preša za cijevi	
Nazivni napon	V	12	18
Ulazna snaga	W	240	450
Nazivna snaga	kN	19	32
Dimenzije (D x Š x V)	mm	332x75x88	360x88x108
Težina (bez akumulatora)	kg	1,6	2,4
Područje prešanja – plastika: – metal:	mm	40 35	do 110 mm Ø do 54 mm Ø (do 108 mm Ø ovisno o sustavu)
Akumulator		AP 12/2,5 AP 12/4,0	AP 18/2,5 AP 18/5,0 AP 18/8,0
Težina akumulatora	kg	2,5 Ah: 0,26 4,0 Ah: 0,42	2,5 Ah: 0,42 5,0 Ah: 0,72 8,0 Ah: 1,10
Dopušteni punjači		CA 12 CA 12/18 CA 18	
Dopuštena temperatura okoline – rad: – skladištenje: – punjenje:	°C	–10 – 40 < 50 4 – 40	
Vrsta zaštite		IP20	
Razina buke prema ocjeni A sukladno normi EN 62841 (pogledajte „Buka i vibracija“):			
Razina zvučnog tlaka L_{pA}	dB(A)	71,0	85,0
Razina zvučne snage L_{WA}	dB(A)	79,0	93,0
Nesigurnost K	db	3	
Ukupna vrijednost vibracija sukladno EN 62841 (pogledajte „Buka i vibracija“):			
Vrijednost emisije a_h	m/s^2	<2,5	
Nesigurnost K	m/s^2	2,5	
Radijska tehnologija		Bluetooth 4.0 smart	
Frekvencijsko područje	MHz	2402,0 – 2480,0	
Bluetooth, maksimalna izlazna snaga	dBm	1,8	

Prikazani dijelovi alata (slika A)

U ovim su uputama opisani različiti alati. Detalji u prikazu mogu odstupati od akumulatorske preše za cijevi koju ste kupili.

- 1 Ručka
- 2 Zeleni LED indikator – radno stanje
- 3 Tipka za pokretanje
- 4 Crveni LED indikator – smetnja
- 5 LED radno svjetlo
- 6 Gumb za rasterećenje
- 7 Pridržni svornjak
- 8 Čeljusti za prešanje/međučeljusti
- 9 Otvor za umetanje akumulatora
- 10 Litij-ionski akumulator (2,5 Ah/5,0 Ah/8,0 Ah)
- 11 Tipka za deblokadu akumulatora
- 12 Indikator stanja napunjenosti akumulatora
- 13 Plavi LED indikator – Bluetooth

Upute za uporabu

UPOZORENJE!

Prije svih radova na akumulatorskoj preši za cijevi izvadite akumulator iz alata.

Prije stavljanja u rad

Raspakirajte akumulatorsku prešu za cijevi i provjerite cjelovitost isporuke te ima li oštećenja nastalih prilikom transporta.

NAPOMENA

Prilikom isporuke akumulatori nisu potpuno napunjeni. Prije prvog puštanja u rad napunite akumulatore do kraja. U tu svrhu pogledajte uputu za uporabu punjača.

Umetanje/zamjena akumulatora

Slika B:

- Napunjeni akumulator pritisnite u akumulatorsku prešu za cijevi da se uglavi do kraja.

Slika C:

- Za vađenje pritisnite tipke za deblokadu (1.) i izvucite akumulator (2.).

OPREZI!

U slučaju nekorištenja zaštitite kontakte akumulatora. Nepričvršćeni metalni dijelovi mogu kratko spojiti kontakte, postoji opasnost od eksplozije i požara!

Stanje napunjenosti akumulatora (slika D)

- Pritiskom na tipku možete provjeriti stanje napunjenosti na LED indikatoru stanja napunjenosti akumulatora.

Nakon 5 sekundi indikator se gasi.

Ako LED indikator treperi, akumulator se mora napuniti. Ako nakon pritiska na tipku ne svijetli nijedan LED indikator, akumulator je neispravan i morate ga zamijeniti.

Ponašanje akumulatorske preše za cijevi kada je ispražnjen akumulator

Na početku prešanja provjera se je li dovoljno napunjen akumulator za završetak prešanja.

Ako to nije slučaj, akumulatorska preša za cijevi neće se pokrenuti. Zeleni LED indikator (2) treperi.

Ako nakon prešanja treperi zeleni LED indikator (2), ovo prešanje je još propisno izvedeno.

Prije sljedećeg prešanja treba ponovno napuniti akumulator.

Uključivanje i isključivanje

Slika E:

- Za uključivanje pritisnite tipku za pokretanje 1x. Zeleni LED indikator svijetli.
- Akumulatorska preša za cijevi isključuje se nakon otprilike 30 s ako se ne upotrebljava.

Napuci za dulji vijek akumulatora

OPREZI!

- Nikada ne punite akumulator pri temperaturi ispod 0 °C ili iznad 40 °C.
- Akumulator ne punite u okruženju u kojem je velika vlažnost zraka ili su visoke vanjske temperature.
- Akumulator i punjač nemojte pokrivati tijekom postupka punjenja.
- Nakon završetka postupka punjenja izvucite mrežni utikač punjača.

Akumulator i punjač zagrijavaju se tijekom postupka punjenja. To je normalno! Litij ionski akumulatori imaju poznati „memorijski efekt“. Usprkos tome akumulator prije punjenja treba do kraja isprazniti i postupak punjenja uvijek provesti do kraja.

i **NAPOMENA**

- Pridržavajte se uputa za punjenje akumulatora u uputama za uporabu električnog alata ili punjača.
- Skraćeno vrijeme rada nakon punjenja ukazuje na to da je akumulator istrošen. Treba zamijeniti akumulator.

Ako se akumulatori neko vrijeme ne koriste, pohranjuju se djelomično napunjeni i na hladnom mjestu.

Upute za rad

Slika F:

! **OPREZI!**

Opasnost od prignječenja prstiju zbog rada akumulatorske preše za cijevi bez čeljusti za prešanje/međučeljusti.

Ako nije umetnuta čeljust za prešanje/međučeljust, prsti se mogu držati u području opasnosti. Pokretanjem alata prsti se mogu prignječiti.

- Ne upotrebljavajte akumulatorsku prešu za cijevi bez čeljusti za prešanje.
- Ne držite prste u području opasnosti.

i **NAPOMENA**

Akumulatorska preša za cijevi nije prikladna za neprekidni rad. Nakon 30 minuta neprekidnog rada treba uzeti kratku stanku od najmanje 15 minuta kako bi se akumulatorska preša za cijevi mogla ohladiti.

Umetanje čeljusti za prešanje/međučeljusti (slika G – I)

- Otpustite pridrži svornjak.
- Umetnite čeljust za prešanje/međučeljust.
- Ponovno umetnite pridrži svornjak.

i **NAPOMENA**

Ako svornjak nije ispravno umetnut, akumulatorska preša za cijevi neće se pokrenuti. Zeleni LED indikator treperi.

Prešanje (slika J i K)

! **OPREZI!**

Opasnost od prignječenja! Postoji opasnost od prignječenja prstiju i ruku.

- Ne držite dijelove tijela ili druge dijelove tijekom prešanja između čeljusti za prešanje.
- Nemojte čvrsto rukama držati polugu čeljusti tijekom prešanja.
 - Provjerite podudara li se nazivna širina fittinga za prešanje s nazivnom širinom čeljusti za prešanje/omče za prešanje.
 - Pridržavajte se napomena proizvođača sustava za stavljanje čeljusti za prešanje/omče za prešanje.

Pri uporabi omče za prešanje: Stavite međučeljust na omču za prešanje prema naputku proizvođača omče za prešanje.

i **NAPOMENA**

Nakon završenog prešanja pazite da je čeljust za prešanje potpuno zatvorena. Nakon završenog prešanja pazite da kod omče za prešanje nema raspora između segmenata.

Ako je akumulatorska preša za cijevi isključena, kratko pritisnite tipku za pokretanje kako biste aktivirali akumulatorsku prešu za cijevi. Za prešanje ponovno pritisnite tipku za pokretanje.

- Za pokretanje pritisnite tipku za pokretanje.
- Nakon završenog prešanja, pri uporabi omče za prešanje (slika J-K):
- Najprije odvojite međučeljust od omče za prešanje.
 - Zatim odvojite čeljust za prešanje/omču za prešanje od fittinga za prešanje.

Automatsko prešanje

Automatsko prešanje uvijek osigurava potpuno prešanje. Uključuje se nakon otprilike 1 drugi. Nakon aktiviranja automatskog prešanja isključuje se zeleni LED indikator i automatski se odvija prešanje. Sada možete prekinuti prešanje samo pritiskom i držanjem gumba za rasterećenje. Nakon završenog prešanja motor se isključuje automatski i zeleni LED indikator ponovno svijetli.

Ako otpustite tipku za pokretanje prije uporabe automatskog prešanja, klip u alatu za prešanje vraća se u početni položaj. Prešanje nije izvedeno. Prešanje treba ponovno aktivirati.

Gumb za rasterećenje

Prešanje možete prekinuti pritiskom i držanjem gumba za rasterećenje u svakom trenutku. Klip u akumulatorskoj preši za cijevi vraća se u svoj početni položaj.

Osvjetljenje mjesta za prešanja

Pritiskom na tipku za pokretanje LED indikatori osvjetljavaju mjesto za prešanje. Ako dulje nećete koristiti akumulatorsku prešu za cijevi, isključit će se akumulatorska preša za cijevi i LED indikatori.

Radijsko sučelje

Akumulatorska preša za cijevi ima radijsko sučelje.

Pomoću radijskog sučelja i aplikacije (FLEX Presscontrol) možete povezati akumulatorsku prešu za cijevi s mobilnim krajnjim uređajem, npr. pametnim telefonom, tabletom itd. (Android, iOS. Dodatne informacije na www.flex-tools.com).

Moguće su sljedeće funkcije:

- Očitavanje akumulatorske preše za cijevi
- Provjera akumulatorske preše za cijevi
- Namještanje postavki
- Izrada izvješća s gradilišta

Za uspostavu vezu akumulatorska preša za cijevi mora biti spremna za rad i aplikacija (FLEX Presscontrol) mora biti instalirana na krajnjem uređaju.

Plavi LED indikator treperi. (FLEX Presscontrol) sada se može povezati s aplikacijom. (Informacije na www.flex-tools.com)



Ako je povezivanje radijskog sučelja uspješlo, plavi LED indikator svijetli. Isključuje se ako nije uspostavljena veza do prvog prešanja. Ponovno povezivanje je moguće samo ako je akumulatorska preša za cijevi bila isključena. Možda je moguće izvaditi akumulator.

Ako ne treba uspostaviti vezu, ponovno pritisnite tipku za pokretanje i provedite prešanje.

Način uštede energije

Ako dulje nećete koristiti akumulatorsku prešu za cijevi, isključit će se automatski. Više ne svijetli nijedan LED indikator. Za aktiviranje akumulatorske preše za cijevi, kratko pritisnite tipku za pokretanje.

Značenje LED indikatora

LED indikator	Stanje ili uzrok	Mjera
Zeleni LED indikator svijetli.	Sprema za rad	---
Zeleni LED indikator je isključen (za vrijeme prešanja).	Automatsko prešanje je uključeno; alat za prešanje automatski završava prešanje.	---
Zeleni LED indikator treperi.	Pridržni svornjak nije ispravno zatvoren.	Umetnite pridrži svornjak ili provjerite pridrži svornjak i cilindar.
Zeleni LED indikator treperi. (Alat za prešanje vraća se automatski u početni položaj.)	Pridržni svornjak se odvojio!	Umetnite pridrži svornjak ili provjerite pridrži svornjak i cilindar.  NAPOMENA <i>Prešanje možda nije do kraja završeno, provjerite ili eventualno ponovite.</i>
Plavi LED indikator treperi.	Alata za prešanje je spreman za povezivanje.	Alat za prešanje može se povezati s aplikacijom FLEX Presscontrol.
Plavi LED indikator svijetli.	Alat za prešanje je povezan s aplikacijom FLEX Presscontrol.	---
Crveni LED indikator treperi.	Alat za prešanje je izvan raspona temperature	Alat za prešanje radi samo unutar raspona temperature od -10 do $+50^{\circ}\text{C}$. Ako treperi crveni LED indikator, onda trebate staviti alat za prešanje u topliju/hladniju okolinu. Alat za prešanje može se zagrijati u praznom hodu i dovesti na radnu temperaturu. Ako je alat za prešanje previše topao, treba ga ohladiti stankom.
Crveni LED indikator svijetli.	Smetnja alata	Pritisnite tipku za pokretanje. Ako to nije uspjelo, onda je alat za prešanje neispravan. Pošaljite alat za prešanje servisnoj radionici.  NAPOMENA <i>Prešanje možda nije do kraja završeno, provjerite ili eventualno ponovite.</i>
Crveni i zeleni LED indikator trepere naizmjenice.	Dosegnut je interval održavanja.	Ondesite alat za prešanje na održavanje.

Održavanje i čišćenje

UPOZORENJE!

Prije svih radova na električnom alatu izvadite akumulator iz alata.

NAPOMENA

Na ovom uređaju za prešanje naznačen je datum sljedećeg održavanja. Ovo održavanje mora se provoditi najmanje svake 2 godine.

Čišćenje (slika L i M)

UPOZORENJE!

Ne upotrebljavajte vodu ili tekuća sredstva za čišćenje.

mjesta za podmazivanje

- pogledajte sliku L

Popravci

Popravke smije obavljati samo servisna radionica koju je ovlastio proizvođač.

NAPOMENA

Vijke na kućištu nemojte odvijati za vrijeme trajanja jamstva. U slučaju nepridržavanja jamstvene obveze proizvođača prestaju važiti.

Rezervni dijelovi i pribor

Ostali pribor, posebno nastavke, možete naći u katalozima proizvođača.

Crteže dijelova i popise rezervnih dijelova naći ćete na našoj početnoj stranici:

www.flex-tools.com

Transport

Litij-ionske baterije podliježu zahtjevima propisa o opasnoj robi.

Prijevoz ovih baterija mora biti u skladu s lokalnim, nacionalnim i međunarodnim pravilima i propisima.

Korisnici mogu prevoziti ove baterije na cesti bez ikakvih dodatnih ograničenja.

Međutim, komercijalni prijevoz litij-ionskih baterija od strane špeditera podliježe propisima za prijevoz opasnih roba.

Pripreme za otpremu i prijevoz smiju obavljati samo odgovarajuće obučene osobe.

Cijeli proces mora biti stručno praćen.

U slučaju prijevoza punjivih baterija treba uzeti u obzir sljedeće točke:

- Treba osigurati da su kontakti baterije zaštićeni i izolirani kako bi se izbjegli kratki spojevi.
- Treba osigurati da je baterija osigurana od pomicanja u ambalaži.
- Nije dopušten prijevoz oštećenih ili propusnih baterija.

Dodatne informacije možete dobiti od špeditera.

OPREZ!

Nemojte slati akumulatora s oštećenim kućištem.

Zbrinjavanje

Istrošene električne alate učinite neupotrebljivima prije zbrinjavanja:

- *električne alate s napajanjem tako da uklonite mrežni kabel,*
- *električne alate s akumulatorom tako da uklonite akumulator.*



Samo za zemlje EU

Električne alate ne bacajte u kućni otpad!

Sukladno Europskoj Direktivi 2012/19/EU o starim električnim i elektroničkim uređajima i preuzimanju u nacionalno pravo moraju se istrošeni električni alati skupljati odvojeno i reciklirati na ekološki prihvatljiv način.



Recikliranje umjesto zbrinjavanja.

Alat, pribor i ambalažu treba reciklirati na ekološki prihvatljiv način. Plastični su dijelovi označeni u svrhu recikliranja prema vrsti.



UPOZORENJE!

Akumulatore/baterije ne bacajte u kućni otpad, u vatru ili u vodu. Ne otvarajte istrošene akumulatore.

Samo za zemlje EU:

Potrebno je reciklirati neispravne ili istrošene akumulatore/baterije u skladu s Direktivom 2006/66/EZ.



NAPOMENA

O mogućnostima zbrinjavanja informirajte se kod specijaliziranog trgovca!

Isključenje jamstva

Proizvođač i njegov zastupnik ne jamče za štete te neostvarenu dobit uslijed prekida poslovne djelatnosti koji je prouzročen proizvodom ili nemogućnošću uporabe proizvoda.

Proizvođač i njegov zastupnik ne jamče za štete koje su prouzročene nenamjenskom uporabom ili u kombinaciji s proizvodima drugih proizvođača.

Vsebina

Uporabljeni simboli	176
Simboli na izdelku	176
Za vašo varnost	176
Hrup in tresljaji	178
Pregled (Slika A)	180
Tehnični podatki	179
Navodila za uporabo	180
Navodila za delo	181
Vzdrževanje in nega	184
Podatki o odlaganju	185
Izključitev odgovornosti	185

Uporabljeni simboli

OPOZORILO!

Označuje neposredno nevarnost. V primeru neupoštevanja lahko povzročite smrt ali zelo hude telesne poškodbe.

PREVIDNO!

Označuje morebitno nevarnost. V primeru neupoštevanja lahko povzročite telesne poškodbe in materialno škodo.

OPOMBA

Označuje opombe glede uporabe in pomembne informacije.

Simboli na izdelku



Preberite navodila za uporabo, da zmanjšate nevarnost telesnih poškodb!



Opozorilo pred letečimi odlomljenimi deli!



Nosite zaščitna očala!



Nalepka za vzdrževanje; označuje naslednje vzdrževanje.



Informacije o odlaganju starega orodja (glejte stran 185)!



VKLOP/IZKLOP



Previdno



Bluetooth



Oznaka CE



Oznaka UKCA

Za vašo varnost

OPOZORILO!

Pred uporabo električnega orodja preberite naslednje priloge in ravnajte v skladu z njihovo vsebino:

- ta navodila za uporabo,
- splošna varnostna navodila za ravnanje z električnimi orodji, ki so vam na voljo v priloženem dokumentu (št. dokumenta: 315915),
- veljavna pravila na mestu uporabe in predpise za preprečevanje nesreč pri delu.

Električno orodje je zasnovano v skladu s tehničnimi standardi in veljavnimi predpisi za tehnično varnost. Kljub temu lahko pri njegovi uporabi pride do smrtne nevarnosti ali nevarnosti poškodbe uporabnika ali tretjih oseb in do škode na orodju oz. do druge materialne škode. Električno orodje je dovoljeno uporabljati le

- v skladu z namensko uporabo in
- v brezhibnem stanju.

Napake, ki ogrozijo varnost, je treba nemudoma odpraviti.

Namenska uporaba

Akumulatorsko orodje za stiskanje cevi PP 40 12/PP 110 18-EC je namenjeno za

- za profesionalno uporabo v industriji in obrti,
- za uporabo pritisknih čeljusti, npr. vmesnih čeljusti in stiskalnih zank,
- za stiskanje cevi in fittingov, za ustrezne pritiskne čeljusti in stiskalne zanke.

Namenska uporaba vključuje skladnost s pogoji pregleda in vzdrževanja.

Varnostna opozorila

OPOZORILO!

Preberite vsa varnostna opozorila in navodila. Neupoštevanje varnostnih opozoril in navodil lahko povzroči električni udar, požar in/ali hude telesne poškodbe. Varnostna opozorila in navodila spravite, če jih boste potrebovali v prihodnje.

Nevarnost telesnih poškodb zaradi letečih odlomljenih delov

OPOZORILO!

Nepravilna uporaba ali uporaba obrabljenih ali poškodovanih orodij in naprav za stiskanje lahko povzroči telesne poškodbe zaradi letečih odlomljenih delov.

- Orodja in naprave za stiskanje sme uporabljati samo usposobljene osebe.
- Obvezno je treba upoštevati vzdrževalne in servisne intervale.
- Pred vsako uporabo orodij in naprav za stiskanje preverite, ali so na njih razpoke ali drugi znaki obrabe.
- Orodja in naprave za stiskanje z razpokami v materialu ali drugimi znaki obrabe takoj zavrzite in jih ne uporabljajte več.
- Uporabljajte le orodja in naprave za stiskanje, ki so v brezhibnem tehničnem stanju.
- Orodij in naprav za stiskanje po nepravilni uporabi ne uporabljajte več in jih predajte servisni službi, da jih preveri.
- Ne uporabljajte obrabljenih orodij za stiskanje, temveč jih takoj zamenjajte.

- Orodja in naprave za stiskanje prenašajte in shranjujte le v transportnem kovčku. Shranjujte jih v suhem prostoru.
- Poškodbe naj takoj pregleda servisna služba.
- Upoštevajte varnostna navodila za uporabljena čistilna in protikorozijska sredstva.
- Uporabljajte le originalne akumulatorske baterije z napetostjo, ki je navedena na tipski tablici električnega orodja. Pri uporabi drugih akumulatorskih baterij, npr.: posnetkov originalnih akumulatorskih baterij, predelanih akumulatorskih baterij ali akumulatorskih baterij drugih proizvajalcev, obstaja nevarnost poškodb in materialne škode, saj lahko pride do eksplozije akumulatorskih baterij.

Varnostna navodila za ravnanje z akumulatorskimi baterijami

- Akumulatorske baterije ne odpirajte. Obstaja nevarnost kratkega stika.
- Akumulatorsko baterijo zaščitite pred vročino, npr. tudi pred trajno izpostavljenostjo sončnim žarkom, ter ognjem, vodo in vlago. Obstaja nevarnost eksplozije.
- Če akumulatorske baterije ne uporabljate pravilno ali če je ta poškodovana, lahko iz nje uhaja para. Dovedite svež zrak in v primeru zdravstvenih težav poiščite zdravniško pomoč. Para lahko draži dihalne poti.
- Pri napačni uporabi lahko iz akumulatorske baterije izteče tekočina. Izogibajte se kontaktu z njo. Če pride do nenamerne stika s tekočino, območje sperite z vodo. Če tekočina zaide v oči, poleg tega poiščite zdravniško pomoč. Iztekajoča akumulatorska tekočina lahko povzroči draženje ali opekline.
- Akumulatorske baterije FLEX uporabljajte le v kombinaciji z napravami FLEX in priborom FLEX. Le tako je akumulatorska baterija zaščitena pred nevarno preobremenitvijo.

■ **Akumulatorske baterije polnite le s polnilniki, ki jih priporoča proizvajalec.**

Če se polnilnik, ki je namenjen določeni vrsti akumulatorskih baterij, uporabi za polnjenje drugih akumulatorskih baterij, obstaja nevarnost požara.

■ **Koničasti predmeti, npr. žebliji ali izvijači, ali učinki zunanjih sil, lahko akumulatorsko baterijo poškodujejo.**

Obstaja nevarnost kratkega stika, zaradi česar se lahko iz akumulatorske baterije pokadi dim ali pa se akumulatorska baterija vname, pregreje ali eksplodira.

Dodatna varnostna opozorila

- Nazivna napetost mora ustrezati podatkom o dopustni napetosti na tipski ploščici.

Hrup in tresljaji



OPOMBA

Vrednosti za A-vrednoteno raven hrupa ter skupne vrednosti tresljajev so navedene v preglednici „Tehnični podatki“.

Vrednosti hrupa in tresljajev so izmerjene v skladu s standardom EN 62841.



PREVIDNO!

Navedene meritve veljajo za nova orodja. Vsakodnevna uporaba povzroči, da se vrednosti hrupa in tresljajev spremenijo.

Navedene vrednosti emisij vibracij in hrupa so bile izmerjene po standardiziranem postopku preizkusa v skladu s standardom EN62841 in se lahko uporabijo za primerjavo z drugimi izdelki.

Uporabljajo se lahko tudi za predhodno oceno obremenitve.



PREVIDNO!

Navedene so vrednosti emisij vibracij in hrupaza glavnenačine uporabeizdelka. Če se izdelek uporablja za druge namene ali z drugim nastavkom oz. če izdelek ni ustrezno vzdrževan, se lahko vrednosti emisij vibracij in hrupa razlikujejo. V celotnem obdobju uporabe se lahko vrednosti zaradi navedenih vzrokov znatno povečajo.

Pri ocenjevanju izpostavljenosti vibracijam in hrupu je treba upoštevati tudi čas, ko je električno orodje izklopljeno ali deluje, vendar se dejansko ne uporablja. V celotnem obdobju uporabe se lahko vrednosti zaradi navedenih vzrokov znatno zmanjšajo.

Določite dodatne varnostne ukrepe za zaščito uporabnika pred učinki vibracij in/ali hrupa, npr: vzdrževanje orodja in nastavkov, uporabo z ogretim rokami in organizacijo delovnih procesov.



PREVIDNO!

Pri ravni zvočnega tlaka nad 85 dB(A) uporabljajte zaščito za sluh.

Tehnični podatki

Vrsta izdelka		PP 40 12	PP 110 18-EC
Izdelek		Akumulatorsko orodje za stiskanje cevi	
Nazivna napetost	V	12	18
Nazivna moč	W	240	450
Nazivna sila	kN	19	32
Dimenzije (D x Š x V)	mm	332 x 75 x 88	360 x 88 x 108
Teža (brez akumulatorske baterije)	kg	1,6	2,4
Območje stiskanja - Plastika: - Kovina:	mm	40 35	do Ø 110 mm do Ø 54 mm (do Ø 108 mm – odvisno od sistema)
Akumulatorska baterija		AP 12/2,5 AP 12/4,0	AP 18/2,5 AP 18/5,0 AP 18/8,0
Teža akumulatorske baterije	kg	2,5 Ah: 0,26 4,0 Ah: 0,42	2,5 Ah: 0,42 5,0 Ah: 0,72 8,0 Ah: 1,10
Dovoljeni polnilniki		CA 12 CA 12/18 CA 18	
Dovoljena zunanja temperatura - Uporaba: - Shranjevanje: - Polnjenje:	°C	-10–40 < 50 4–40	
Vrsta zaščite		IP20	
A-vrednotena raven hrupa v skladu s standardom EN 62841 (glejte „Hrup in tresljaji“):			
Raven zvočnega tlaka L_{pA}	dB(A)	71,0	85,0
Raven zvočne moči L_{WA}	dB(A)	79,0	93,0
Negotovost K	dB	3	
Skupna vrednost tresljajev v skladu s standardom EN 62841 (glejte „Hrup in tresljaji“):			
Vrednost emisij a_h	m/s^2	<2,5	
Negotovost K	m/s^2	2,5	
Brezžična tehnologija		Bluetooth 4.0 smart	
Frekvenčno območje	MHz	2402,0–2480,0	
Bluetooth, največja izhodna linija	dBm	1,8	

Pregled (Slika A)

V teh navodilih so opisana različna orodja. Slikovni prikaz se lahko v nekaterih podrobnostih razlikuje od kupljenega akumulatorskega orodja za stiskanje cevi.

- 1 Ročaj
- 2 Zelena LED-dioda – stanje delovanja
- 3 Tipka za zagon
- 4 Rdeča LED-dioda – motnja
- 5 Delovna LED-lučka
- 6 Gumb za sprostitvev
- 7 Zadrževalni zatič
- 8 Pritisna čeljust/vmesna čeljust
- 9 Reža za vstavljanje akumulatorske baterije
- 10 Litij-ionska akumulatorska baterija (2,5 Ah/5,0 Ah/8,0 Ah)
- 11 Gumb za deblokado akumulatorske baterije
- 12 Prikaz stanja napolnjenosti akumulatorske baterije
- 13 Modra LED-dioda – Bluetooth

Navodila za uporabo

OPOZORILO!

Pred kakršnimi koli deli na orodju za stiskanje cevi iz orodja odstranite akumulatorsko baterijo.

Pred zagonom

Akumulatorsko orodje za stiskanje cevi odstranite iz embalaže in preverite, ali je pošiljka popolna in ali se je med transportom poškodovala.

OPOMBA

Akumulatorske baterije ob dobavi niso popolnoma napolnjene. Pred prvo uporabo akumulatorske baterije popolnoma napolnite. Glejte navodila za uporabo polnilnika.

Vstavljanje/menjava akumulatorske baterije

Slika B:

- Napolnjeno akumulatorsko baterijo potisnite v akumulatorsko orodje za stiskanje cevi do točke, pri kateri se popolnoma zaskoči.

Slika C:

- Za odstranitev pritisnite gumb za sprostitvev (1.) in izvlecite akumulatorsko baterijo (2.).



PREVIDNO!

Če orodja dalj časa ne uporabljate, zaščitite kontakte akumulatorske baterije. Nepritrjeni kovinski deli lahko povzročijo kratek stik kontaktov, kar privede do nevarnosti eksplozije in požara!

Stanje napolnjenosti akumulatorske baterije (Slika D)

- S pritiskom na tipko lahko z LED-diod odčitate stanje napolnjenosti akumulatorske baterije.

Prikaz ugasne po 5 sekundah.

Če utripa ena od LED-diod, je treba napolniti akumulatorsko baterijo. Če po pritisku na tipko ne sveti nobena LED-dioda, je akumulatorska baterija pokvarjena in jo je treba zamenjati.

Obnašanje akumulatorskega orodja za stiskanje cevi pri izpraznjeni akumulatorski bateriji

Ob začetku stiskanja sistem preveri, ali je akumulatorska baterija dovolj napolnjena za dokončanje stiskanja.

Če ni, se akumulatorsko orodje za stiskanje cevi ne zažene. Zelena LED-dioda (2) utripa. Če po stiskanju utripa zelena LED-dioda (2), je bil požopek stiskanja kljub temu pravilno izveden.

Pred naslednjim stiskanjem je treba akumulatorsko baterijo napolniti.

Vklop in izklop

Slika E:

- Za vklop enkrat pritisnite tipko za zagon. Prižge se zelena LED-dioda.
- Akumulatorsko orodje za stiskanje cevi se izklopi po približno 30 sekundah neuporabe.

Nasveti za dolgo življenjsko dobo akumulatorske baterije



PREVIDNO!

- Akumulatorskih baterij nikoli ne polnite pri temperaturah pod 0 °C ali nad 40 °C.
- Akumulatorskih baterij ne polnite v okoljih z visoko stopnjo vlage v zraku oz. pri visokih okoljskih temperaturah.
- Akumulatorskih baterij in polnilnika med polnjenjem ne prekrivajte.
- Omrežni vtič polnilnika po končanem polnjenju izvlecite iz vtičnice.

Med polnjenjem se akumulatorska baterija in polnilnik segrejeta. To je povsem običajno! Litij-ionske akumulatorske baterije nimajo znanega „spominskega učinka“. Kljub temu je treba akumulatorsko baterijo pred polnjenjem popolnoma izprazniti in dovoliti, da se polnjenje v celoti zaključi.



OPOMBA

- Upoštevajte navodila za polnjenje akumulatorske baterije v navodilih za uporabo električnega orodja oz. polnilnika.
- Krajši čas delovanja po polnjenju pomeni obrabo akumulatorske baterije. Akumulatorsko baterijo je treba zamenjati.

Če akumulatorskih baterij dalj časa ne boste uporabljali, jih shranite v delno napolnjenem stanju in pri hladnih temperaturah.

Navodila za delo

Slika F:



PREVIDNO!

Nevarnost zmečkanin pri zagonu akumulatorskega orodja za stiskanje cevi brez pritiskne/vmesne čeljusti. Če ni vstavljena pritiskna/vmesna čeljust, lahko prsti ostanejo v nevarnem območju. Ob zagonu orodja lahko pride do zmečkanin prstov.

- Akumulatorskega orodja za stiskanje cevi ne uporabljajte brez pritiskne čeljusti.
- Ne segajte s prsti v nevarno območje.



OPOMBA

Akumulatorsko orodje za stiskanje cevi primerno za neprekinjeno delovanje. Po 30 minutah neprekinjenega delovanja je treba delovanje prekiniti za vsaj 15 minut, da se akumulatorsko orodje za stiskanje cevi ohladi.

Vstavev pritiskne/vmesne čeljusti (Slike G–I)

- Sprostite zadrževalni zatič.
- Vstavite pritiskno/vmesno čeljust.
- Vstavite zadrževalni vtič tako, da je trdno nameščen.



OPOMBA

Če zadrževalni zatič ni pravilno vstavljen, se akumulatorsko orodje za stiskanje cevi ne zažene. Zelena LED-dioda utripa.

Stiskanje (Slike J in K)



PREVIDNO!

Nevarnost zmečkanin! Obstaja nevarnost zmečkanin prstov in rok.

- Med stiskanjem ne vstavljajte delov telesa ali tujkov med pritiskne čeljusti.
- Med stiskanjem ne držite vzvodov čeljusti z rokami.
- Preverite, ali se nazivni premer zatiskovalnega fittinga ujema z nazivnim premerom pritiskne čeljusti/stiskalne zanke.
- Pri nameščanju pritiskne čeljusti/stiskalne zanke upoštevajte navodila proizvajalca sistema.

Pri uporabi stiskalne zanke: Vmesno čeljust namestite na stiskalno zanko v skladu z navodili proizvajalca stiskalne zanke.



OPOMBA

Po zaključenem postopku stiskanja se prepričajte, da je pritiskna čeljust popolnoma zaprta.

Po zaključenem postopku stiskanja se prepričajte, da med segmenti stiskalne zanke ni razmikov.

Če je akumulatorsko orodje za stiskanje cevi izklopljeno, na kratko pritisnite tipko za zagon, da aktivirate akumulatorsko orodje za stiskanje cevi. Za stiskanje znova pritisnite tipko za zagon.

- Za zagon pritisnite tipko za zagon. Po končanem stiskanju pri uporabi stiskalne zanke (Slika J-K):
- Najprej odstranite vmesno čeljust s stiskalne zanke.
- Nato odstranite pritisno čeljust/stiskalno zanko z zatiskovalnega fitinga.

Sistem samodejnega stiskanja

Sistem samodejnega stiskanja vedno zagotavlja popolno stiskanje. Vklopi se po približno 1 drugo. Po sprožitvi sistema samodejnega stiskanja zelena LED-dioda ugasne in postopek stiskanja se izvede samodejno. Zdaj lahko stiskanje prekinete le tako, da pritisnete in držite gumb za sprostitvev. Po zaključenem postopku stiskanja se motor samodejno izklopi, zelena LED-dioda pa znova zasveti.

Če tipko za zagon izpustite pred sprožitvijo sistema samodejnega stiskanja, se bat v napravi za stiskanje vrne v začetni položaj. Stiskanje se ne izvede. Postopek stiskanja je treba znova sprožiti.

Gumb za sprostitvev

Postopek stiskanja lahko kadar koli prekinete tako, da pritisnete in držite gumb za sprostitvev. S tem se bat v akumulatorskem orodju za stiskanje vrne v začetni položaj.

Osvetlitev mesta stiskanja

S pritiskom na tipko za zagon LED-lučke osvetlijo mesto stiskanja. Če akumulatorskega orodja za stiskanje cevi ne uporabljate dalj časa, se orodje izklopi in LED-lučke ugasnejo.

Vmesnik za radijsko povezavo

Akumulatorsko orodje za stiskanje cevi je opremljeno z vmesnikom za radijsko povezavo.

Z vmesnikom za radijsko povezavo in aplikacijo (FLEX Presscontrol) lahko akumulatorsko orodje za stiskanje cevi upravljate z mobilno napravo, kot je pametni telefon, tablični računalnik itd. (Android, iOS. Dodatne informacije so na voljo na spletni www.flex-tools.com.

Možne so naslednje funkcije:

- Odčitavanje akumulatorskega orodja za stiskanje cevi
- Preverjanje akumulatorskega orodja za stiskanje cevi
- Spreminjanje nastavitev
- Ustvarjanje poročil o gradbišču

Za vzpostavitev povezave mora biti akumulatorsko orodje za stiskanje cevi pripravljeno za delovanje, aplikacija (FLEX Presscontrol) pa mora biti nameščena na končni napravi.

Modra LED-dioda utripa. (FLEX Presscontrol) lahko zdaj povežete z aplikacijo. (Informacije o tem so na voljo na spletni strani www.flex-tools.com.)

Ko je vmesnik za radijsko povezavo uspešno povezan, zasveti modra LED-dioda. Če do prvega stiskanja povezava ni vzpostavljena, LED-dioda ugasne.

Vnovična povezava je mogoča le po izklopu akumulatorskega orodja za stiskanje cevi.



Morda je treba za to odstraniti akumulatorsko baterijo.

Če povezave ne želite vzpostaviti, znova pritisnite tipko za zagon in ponovite postopek stiskanja.

Način varčevanja z energijo

Če akumulatorskega orodja za stiskanje cevi ne uporabljate dalj časa, se samodejno izklopi. LED-diode nehajo svetiti. Za aktiviranje akumulatorskega orodja za stiskanje cevi, na kratko pritisnite tipko za zagon.

Pomen LED-prikazov

LED-prikaz	Stanje oz. vzrok	Ukrep
Zelena LED-dioda sveti.	Pripravljenost za delovanje	---
Zelena LED-dioda ne sveti (med stiskanjem).	Vklopljen je sistem samodejnega stiskanja; naprava za stiskanje samodejno konča postopek stiskanja.	---
Zelena LED-dioda utripa.	Zadrževalni zatič ni pravilno zaprt.	Vstavite zadrževalni zatič oz. preverite zadrževalni zatič in cilinder.
Zelena LED-dioda utripa. (Naprava za stiskanje se samodejno vrne v začetni položaj.)	Zadrževalni vtič se je sprostil!	Vstavite zadrževalni zatič oz. preverite zadrževalni zatič in cilinder.  OPOMBA <i>Stiskanje morda ni bilo v celoti dokončano, zato preverite stanje in po potrebi ponovite postopek.</i>
Modra LED-dioda utripa.	Naprava za stiskanje je pripravljena za povezavo.	Naprava za stiskanje se ne more povezati z aplikacijo FLEX Presscontrol.
Modra LED-dioda sveti.	Naprava za stiskanje je povezana z aplikacijo FLEX Presscontrol.	---
Rdeča LED-dioda utripa.	Temperatura naprave za stiskanje je temperaturnega območja	Naprava za stiskanje deluje le v temperaturnem območju od -10 do $+50$ °C. Če utripa rdeča LED-dioda, je treba napravo za stiskanje prestaviti v toplejše/hladnejše okolje. Napravo za stiskanje lahko segrejete na delovno temperaturo s prostim tekom. Če je temperatura naprave za stiskanje previsoka, je treba napravo ohladiti s prekinitvijo delovanja.
Rdeča LED-dioda sveti.	Napaka naprave	Pritisnite tipko za zagon. Če napaka s tem ni odpravljena, je naprava za stiskanje okvarjena. Napravo za stiskanje predajte servisni službi.  OPOMBA <i>Stiskanje morda ni bilo v celoti dokončano, zato preverite stanje in po potrebi ponovite postopek.</i>
Rdeča in zelena LED-dioda izmenično utripata.	Dosežen je interval za vzdrževanje.	Napravo za stiskanje predajte v vzdrževanje.

Vzdrževanje in nega



OPOZORILO!

Pred vsemi deli na električnem orodju odstranite akumulatorsko baterijo.



OPOMBA

Naslednje vzdrževanje je navedeno na napravi za stiskanje. To vzdrževanje je treba opraviti vsaj vsaki 2 leti.

Čiščenje (Sliki L in M)



OPOZORILO!

Ne uporabljajte vode ali tekočih čistilnih sredstev.

mazanje

- Glejte Sliko L

Popravila

Popravila sme opravljati izključno servisna delavnica, ki jo je pooblastil proizvajalec.



OPOMBA

V času trajanja garancije ne odvijte vijakov na ohišju. V nasprotnem primeru prenehajo veljati garancijske obveznosti proizvajalca.

Pribor in nadomestni deli

Dodatni pribor, še posebej nastavke, si lahko ogledate v katalogu proizvajalca.

Ekspluzijsko risbo in sezname nadomestnih delov najdete na naši spletni strani:

www.flex-tools.com

Transport

Za litij-ionske akumulatorske baterije veljajo zahteve iz predpisov o nevarnem blagu.

Prevoz teh akumulatorskih baterij mora biti skladen s krajevnimi, nacionalnimi in mednarodnimi določbami in predpisi.

Uporabniki lahko te akumulatorske baterije prevažajo v cestnem prometu brez dodatnih zahtev.

Za komercialni prevoz litij-ionskih akumulatorskih baterij, ki ga opravljajo prevozna podjetja, pa veljajo predpisi za prevoz nevarnega blaga.

Priprave na pošiljanje in prevoz lahko opravljajo le ustrezno usposobljene osebe. Celotni postopek mora biti strokovno nadzorovan.

Za prevoz akumulatorskih baterij upoštevajte naslednje:

- Poskrbeti morate, da so kontakti akumulatorske baterije zaščiteni in izolirani, da preprečite, da bi prišlo do kratkega stika.
- Poskrbeti morate, da se akumulatorska baterija v embalaži ne more premikati.
- Poškodovanih ali puščajočih baterij ni dovoljeno prevažati.

Za dodatne informacije se obrnite na prevoznika.



PREVIDNO!

Ne predajajte akumulatorskih baterij s poškodovanim ohišjem.

Podatki o odlaganju

Odslužena električna orodja pred odstranitvijo onemogočite:

- pri električnih orodjih s kablom to storite tako, da odstranite omrežni kabel,
- iz akumulatorskih električnih orodij pa odstranite akumulatorsko baterijo.



Samo za države EU

Električnih orodij ne odstranite med gospodinjske odpadke!

V skladu z Direktivo 2012/19/EU o odpadni električni in elektronski opremi ter prenosom v nacionalno pravo je treba rabljena električna orodja zbrati ločeno in reciklirati na okolju prijazen način.



Recikliranje materialov namesto odstranjevanja odpadkov.

Orodje, pribor in embalažo je treba oddati v okolju prijazno recikliranje. Plastični deli so označeni, da boste lahko dele ustrezno ločili za recikliranje.



OPOZORILO!

Akumulatorskih baterij/baterij ne zavržite med gospodinjske odpadke, v ogenj ali v vodo. Odsluženi akumulatorski baterij ne odpirajte.

Samo za države EU:

v skladu z direktivo 2006/66/ES je treba pokvarjene ali izrabljene baterije/akumulatorske baterije reciklirati.



OPOMBA

Glede možnosti odstranjevanja se obrnite na specializiranega trgovca!

Izključitev odgovornosti

Proizvajalec in njegov zastopnik nista odgovorna za kakršno koli škodo ali izgubo dobička zaradi prekinitve poslovanja, ki je posledica izdelka ali nezmožnosti uporabe izdelka.

Proizvajalec in njegov zastopnik nista odgovorna za kakršno koli škodo, ki bi nastala zaradi nepravilne uporabe električnega orodja ali njegove uporabe z izdelki drugih proizvajalcev.

Cuprins

Simbolurile utilizate	186
Simbolurile de pe produs	186
Pentru siguranța dumneavoastră	186
Zgomotul și vibrațiile	188
Prezentare generală (figura A)	190
Date tehnice	189
Instrucțiuni de utilizare	190
Instrucțiuni de lucru	191
Întreținerea și îngrijirea	194
Indicații privind eliminarea ca deșeu	195
Declarație de declinare a responsabilității	195

Simbolurile utilizate



AVERTISMENT!

Indică un pericol iminent. Nerespectarea indicației se poate solda cu deces sau răni grave.



ATENȚIE!

Indică o situație potențial periculoasă. Nerespectarea indicației se poate solda cu răni sau prejudicii materiale.



OBSERVAȚIE

Indică recomandări de utilizare și informații importante.

Simbolurile de pe produs



Înainte de punerea în funcțiune, citiți manualul de utilizare!



Avertisment privind bucățile de material desprinse și proiectate în aer!



Purtați ochelari de protecție!



Etichetă autocolantă cu date privind întreținerea; afișează data de efectuare următoarei întrețineri.



Indicații privind eliminarea aparatelor uzate (consultați pagina 195)!



ON/OFF



Atenție



Bluetooth



Marcaj CE



Marcaj UKCA

Pentru siguranța dumneavoastră



AVERTISMENT!

Înainte de utilizarea sculei electrice, citiți și respectați:

- prezentul manual de utilizare,
- „instrucțiunile generale privind siguranța“ referitoare la lucrul cu sculele electrice, din caietul atașat (nr. material scris: 315915),
- regulile și prevederile de prevenție a accidentelor, valabile la locul de utilizare.

Această sculă electrică a fost fabricată corespunzător standardelor tehnice de actualitate și regulilor tehnice de securitate consacrate. Totuși, la utilizarea acestei scule pot apărea pericole pentru integritatea corporală și pentru viața utilizatorului sau a terților, respectiv avarierea mașinii sau alte prejudicii materiale. Scula electrică trebuie utilizată numai

- conform destinației,
- dacă este într-o stare tehnică de siguranță impecabilă.

Remediați imediat defecțiunile care afectează securitatea.

Utilizarea conform destinației

Presa tubulară cu acumulator PP 40 12/ PP 110 18-EC este destinată

- utilizării în domeniile de industrie mare și industrie mică,
- utilizării de fălci de presare sau fălci intermediare și chingi de presă,
- presării de țevi și fittinguri, pentru fălcile de presare și chingile de presă corespunzătoare.

Utilizarea prevăzută include respectarea condițiilor de inspecție și întreținere.

Instrucțiuni privind siguranța



AVERTISMENT!

Citiți toate indicațiile și instrucțiunile privind siguranța. Nerespectarea instrucțiunilor privind siguranța și indicațiilor se poate solda cu electrocutări, incendiu și/ sau răniri grave.

Păstrați toate instrucțiunile privind siguranța și indicațiile în vederea consultării lor ulterioare.

Pericol de rănire din cauza bucăților desprinse din piesa de prelucrat, proiectate în aer



AVERTISMENT!

Fixarea incorectă sau utilizarea de scule și dispozitive de presare uzate sau deteriorate se poate solda cu răniri din cauza bucăților desprinse din piesa de prelucrat, proiectate în aer.

- Sculele și dispozitivele de presare trebuie utilizate exclusiv de specialiști.
- Lucrările de întreținere trebuie efectuate în mod obligatoriu la intervalele de întreținere stabilite.
- Înainte de fiecare utilizare a sculelor și dispozitivele de presare, acestea trebuie verificate cu privire la fisuri și diverse semne de uzură.
- Nu mai utilizați și eliminați imediat ca deșeuri sculele și dispozitivele de presare care prezintă fisuri sau alte semne de uzură.
- Sculele și dispozitivele de presare trebuie utilizate numai dacă au o stare tehnică perfectă.

- După o utilizare incorectă a sculei și dispozitivului de presare, încetați utilizarea acestora și solicitați verificarea lor la un atelier de specialitate.
- Dacă scula de presare este uzată, aceasta nu mai trebuie utilizată, ci trebuie înlocuită imediat.
- Pentru transport și depozitare trebuie utilizată o geantă de transport; de asemenea, sculele și dispozitivele de presare trebuie depozitate într-o încăpere uscată.
- În cazul prezenței de deteriorări, solicitați imediat verificarea la un atelier de specialitate autorizat.
- Respectați instrucțiunile privind siguranța aferente produselor de curățare și de protecție împotriva coroziunii utilizate.
- Utilizați numai acumulatori originale cu tensiunea indicată pe plăcuța cu date tehnice a sculei electrice aflate în posesia dumneavoastră. În cazul utilizării altor acumulatori, de exemplu, contrafăcuți, modificați sau de altă proveniență, există pericolul de explozie a acestora, rezultând răniri și prejudicii materiale.

Instrucțiuni privind siguranța în timpul lucrului cu acumulatorii

- Nu deschideți acumulatorul. În caz contrar, există pericolul de producere a unui scurtcircuit.
- Protejați acumulatorul împotriva căldurii, de exemplu, împotriva radiațiilor solare permanente, focului, apei și umidității. Pericol de explozie.
- Utilizarea unui acumulator deteriorat, precum și utilizarea necorespunzătoare a acestuia pot determina scurgerea de vapori toxici în atmosferă. În cazul inhalării vaporilor, ieșiți imediat din încăpere și deplasați-vă într-un mediu cu aer proaspăt și consultați cât mai curând un medic. Inhalarea vaporilor poate avea ca efect iritarea căilor respiratorii.
- În cazul utilizării necorespunzătoare, lichidul din acumulator s-ar putea scurge. Evitați contactul cu lichidul. În

cazul contactului accidental cu acesta, clătiți cu apă zona afectată. În cazul contactului lichidului cu ochii, este necesar să consultați un medic. Lichidul scurs din acumulator poate cauza iritații sau arsuri.

- **Utilizați acumulatorii FLEX numai în combinație cu mașinile FLEX și accesoriile FLEX.** Numai astfel acumulatorul este protejat împotriva suprasolicității periculoase.
- **Încărcați acumulatorii numai cu încărcătoarele recomandate de producător.** Dacă un încărcător adecvat pentru un anumit tip de acumulator este utilizat cu alte acumulatori, există pericolul de incendiu.
- **Acumulatorul poate suferi deteriorări în urma contactului cu obiecte ascuțite, de exemplu, cuie sau șurubelnițe, sau prin exercitarea unei forțe externe asupra acestuia.** Se poate produce un scurtcircuit intern, iar acumulatorul poate arde, elibera fum, exploda sau se poate supraîncălzi.

Alte instrucțiuni privind siguranța

- Tensiunea nominală trebuie să coincidă cu tensiunea specificată pe plăcuța cu date tehnice.

Zgomotul și vibrațiile



OBSERVAȚIE

Valorile pentru nivelul de zgomot evaluat după curba de filtrare A, precum și valorile totale ale vibrațiilor sunt prezentate în tabelul „Date tehnice”.

Valorile pentru zgomote și vibrații au fost determinate corespunzător EN 62841.



ATENȚIE!

Valorile de măsură indicate sunt valabile numai pentru aparatele noi. În cazul utilizării zilnice, valorile nivelului de zgomot și de vibrații se modifică.

Valorile emisiilor de vibrații și zgomot specificate au fost măsurate conform unei proceduri de verificare normate conform EN62841 și pot fi utilizate pentru compararea cu alte aparate.

Acestea pot utilizate și pentru o evaluare preliminară a sarcinii.

ATENȚIE!

Valorile emisiilor de vibrații și de zgomot specificate reprezintă aplicațiile principale ale aparatului. Dacă acesta este utilizat pentru alte aplicații, cu accesorii care nu corespund specificațiilor sau care sunt insuficient întreținute, valorile emisiilor de vibrații și de zgomot ar putea fi diferite. Acest lucru poate crește considerabil efectul acestora pe întreaga durată a timpului de lucru.

În cazul evaluării sarcinilor cauzate de vibrații și zgomot, ar trebui luate în considerare și perioadele în care sula electrică nu este în funcțiune sau în care aceasta este în funcțiune, dar nu lucrează efectiv. Acest lucru poate reduce considerabil efectul acesteia pe întreaga durată a procesului de lucru.

Adoptați măsuri de siguranță suplimentare pentru protecția utilizatorului împotriva efectelor vibrațiilor și/sau zgomotului, de exemplu: întreținerea sculei și accesoriilor, menținerea caldă a mâinilor, organizarea proceselor de lucru.



ATENȚIE!

Dacă presiunea acustică este de peste 85 dB(A), purtați căști antifonice.

Date tehnice

Tip de produs		PP 40 12	PP 110 18-EC
Produs		Presă tubulară cu acumulator	
Tensiune nominală	V	12	18
Putere consumată	W	240	450
Putere nominală	kN	19	32
Dimensiuni (L x l x İ)	mm	332x75x88	360x88x108
Greutate (fără acumulator)	kg	1,6	2,4
Interval de presare - Material plastic: - Metal:	mm	40 35	până la 110 mm Ø până la 54 mm Ø (până la 108 mm Ø, în funcție de sistem)
Acumulator		AP 12/2,5 AP 12/4,0	AP 18/2,5 AP 18/5,0 AP 18/8,0
Greutatea acumulatorului	kg	2,5 Ah: 0,26 4,0 Ah: 0,42	2,5 Ah: 0,42 5,0 Ah: 0,72 8,0 Ah: 1,10
Încărcătoare permise		CA 12 CA 12/18 CA 18	
Temperatură ambientală permisă - în timpul funcționării: - pe perioada depozitării: - în timpul încărcării:	°C	-10 - 40 < 50 4 - 40	
Grad de protecție		IP20	
Nivelul de zgomot evaluat după curba de filtrare A conform EN 62841 (consultați secțiunea „Zgomotul și vibrațiile”):			
Nivelul presiunii acustice L_{pA}	dB(A)	71,0	85,0
Nivelul puterii acustice L_{WA}	dB(A)	79,0	93,0
Incertitudinea K	db	3	
Valoarea totală a vibrațiilor conform EN 62841 (consultați secțiunea „Zgomotul și vibrațiile”):			
Valoarea emisiilor a_h	m/s^2	<2,5	
Incertitudinea K	m/s^2	2,5	
Tehnologie wireless		Bluetooth 4.0 smart	
Interval de frecvență	MHz	2402,0 - 2480,0	
Bluetooth, lungime maximă cablu de ieșire	dBm	1,8	

Prezentare generală (figura A)

În acest manual sunt descrise diverse aparate. Reprezentarea în detaliu poate să prezinte diferența față de presa tubulară cu acumulator achiziționată.

- 1 Mâner
- 2 LED verde - Stare de funcționare
- 3 Buton de pornire
- 4 LED roșu – Defecțiune
- 5 Lampă de lucru cu LED
- 6 Buton de eliberare
- 7 Șurub de fixare
- 8 Fălci de presare/Fălci intermediare
- 9 Locaș de introducere a acumulatorului
- 10 Acumulator litiu-ion (2,5 Ah/5,0 Ah/8,0 Ah)
- 11 Buton de deblocare a acumulatorului
- 12 Indicator de stare a acumulatorului
- 13 LED albastru - Bluetooth

Instrucțiuni de utilizare

AVERTISMENT!

Înainte de efectuarea oricăror intervenții la presa tubulară cu acumulator, scoateți acumulatorul din aparat.

Înainte de punerea în funcțiune

Scoateți presa tubulară cu acumulator din ambalaj și verificați dacă pachetul de livrare este complet sau dacă s-au produs deteriorări în timpul transportului.

OBSERVAȚIE

La livrare, acumulatorii nu sunt încărcăți complet. Înainte de prima punere în funcțiune, încărcăți complet acumulatorii. Pentru aceasta, consultați manualul de utilizare a încărcătorului.

Introducerea/Înlocuirea acumulatorului

Figura B:

- Apăsăți acumulatorul încărcat în presa tubulară cu acumulator până când se fixează complet în locaș.

Figura C:

- Pentru extragere, apăsați tasta de deblocare (1.) și extrageți acumulatorul (2.).



ATENȚIE!

În caz de neutilizare, protejați contactele acumulatorului. Particulele metalice desprinse pot scurtcircuita contactele și apare pericol de explozie și de incendiu!

Nivelul de încărcare al acumulatorului (figura D)

- Prin apăsarea tastei, cu ajutorul LED-urilor de la indicatorul de stare a acumulatorului, se poate verifica nivelul de încărcare.

Indicatorul se stinge după 5 secunde.

Dacă unul dintre LED-uri se aprinde intermitent, înseamnă că acumulatorul trebuie încărcat. Dacă, după apăsarea tastei, nu se aprinde niciun LED, înseamnă că acumulatorul este defect și trebuie înlocuit.

Comportamentul presei tubulare cu acumulator atunci când acumulatorul este descărcat

Înainte de începerea unei operațiuni de presare, sistemul verifică dacă nivelul de încărcare al acumulatorului este suficient pentru efectuarea completă a procesului de presare.

În acest caz, presa tubulară cu acumulator nu pornește. LED-ul verde (2) se aprinde intermitent.

Dacă LED-ul verde (2) se aprinde intermitent după efectuarea unei presări, înseamnă că presarea a fost, totuși, efectuată corespunzător.

Înainte de efectuarea următoarea operațiuni de presare, acumulatorul trebuie încărcat din nou.

Pornirea și oprirea

Figura E:

- Pentru pornirea sculei, apăsați o dată butonul de pornire. LED-ul verde se aprinde.
- Presa tubulară cu acumulator se deconectează automat după aproximativ 30 de secunde de neutilizare.

Indicații pentru asigurarea unei durate mari de viață a acumulatorului



ATENȚIE!

- Nu încărcați niciodată acumulatorii la temperaturi de sub 0 °C sau de peste 40 °C.
- Nu încărcați acumulatorii în medii cu o umiditate ridicată a aerului sau cu o temperatură ambientală ridicată.
- Acumulatorii și încărcătorul nu trebuie să fie acoperite în timpul procesului de încărcare.
- După încheierea procesului de încărcare, scoateți fișa de rețea a încărcătorului.

Pe parcursul procesului de încărcare, acumulatorul și încărcătorul se încălzesc. Acest fenomen este normal!

Acumulatorii litiu-ion nu au cunoscutul „efect de memorie”. Totuși, un acumulator trebuie să fie descărcat complet înainte de încărcare, iar procesul de încărcare trebuie încheiat întotdeauna complet.



OBSERVAȚIE

- Respectați indicațiile privind încărcarea acumulatorilor din cadrul instrucțiunilor de utilizare a sculei electrice și încărcătorului.
- Dacă duratele de funcționare sunt mai scurte după încărcarea acumulatorului, înseamnă că acumulatorul este uzat. Acumulatorul trebuie înlocuit.

Dacă acumulatorii nu sunt utilizați pentru intervale mari de timp, încărcați acumulatorii parțial și depozitați-le într-un loc răcoros.

Instrucțiuni de lucru

Figura F:



ATENȚIE!

Există pericolul de strivire a degetelor în cazul utilizării preselei tubulare cu acumulator fără fălcile de presare/fălcile intermediare. Dacă nu este introdusă nicio falcă de presare/intermediară, degetele dumneavoastră ar putea fi prinse în zona periculoasă. Dacă porniți aparatul, degetele

dumneavoastră ar putea fi strivite.

- Nu puneți în funcțiune presa tubulară cu acumulator fără fălci de presare.
- Nu introduceți degetele în zona periculoasă.



OBSERVAȚIE

Presa tubulară cu acumulator nu este adecvată pentru utilizarea permanentă. După 30 de minute de funcționare continuă, trebuie luată o scurtă pauză de minimum 15 minute, pentru ca presa tubulară cu acumulator să se poată răci.

Introducerea fălcilor de presare/fălcilor intermediare (figurile G - I)

- Desfiletați șurubul de fixare.
- Introduceți fălcile de presare/fălcile intermediare.
- Împingeți ferm la loc șurubul de fixare.



OBSERVAȚIE

Dacă șurubul de fixare nu este împins corect în locașul său, presa tubulară cu acumulator nu va porni. LED-ul verde se aprinde intermitent.

Presare (figurile J și K)



ATENȚIE!

Pericol de strivire! Există pericolul de strivire a degetelor și mâinilor.

- În timpul procesului de presare, nu introduceți niciun membru al corpului și nici obiecte străine între fălcile de presare.
- În timpul procesului de presare, nu țineți cu mâinile maneta fălcilor.
 - Verificați dacă diametrul nominal al fittingului de presare se potrivește cu diametrul nominal al fălcii de presare / chingii de presă.
 - Respectați indicațiile producătorului sistemului referitoare la montarea fălcii de presare/chingii de presă.

În cazul utilizării unei chingii de presă: Așezați falca intermediară pe chinga de presă conform instrucțiunilor producătorului chingii de presă.

i **OBSERVAȚIE**

După încheierea procesului de presare, asigurați-vă că falca de presare este complet închisă.

După încheierea procesului de presare, asigurați-vă că nu există niciun spațiu liber între segmentele chingii de presă.

Dacă presa tubulară cu acumulator este oprită, apăsați scurt butonul de pornire, pentru a activa presa tubulară cu acumulator. Pentru pornirea unui proces de presare, apăsați din nou butonul de pornire.

- Pentru pornire, apăsați butonul de pornire.

După încheierea procesului de presare, în cazul utilizării unei chingi de presă (figura J-K):

- nai întâi slăbiți falca intermediară de la chinga de presă.
- apoi desprindeți falca de presare/chinga de presă de la fitingul de presare.

Sistemul automat de presare

Sistemul automat de presare asigură întotdeauna o presare completă. Acesta se activează după aproximativ 1 secundă.

După declanșarea funcției de presare automată, LED-ul verde se stinge, iar procesul de presare se desfășoară automat. Acum, presarea poate fi întreruptă doar prin apăsarea și menținerea apăsată a butonului de eliberare. După încheierea procesului de presare, motorul se oprește automat, iar LED verde se aprinde din nou.

Dacă butonul de pornire este eliberat înainte de pornirea procesului automat de presare, pistonul din dispozitivul de presare revine în poziția sa de pornire. Presarea nu a fost efectuată. Procesul de presare trebuie declanșat din nou.

Buton de eliberare

Procesul de presare poate fi întrerupt în orice moment prin apăsarea și menținerea apăsată a butonului de eliberare. Această operațiune determină pistonul din presa tubulară cu acumulator să revină în poziția sa de pornire.

Iluminarea punctului de presare

Prin apăsarea butonului de pornire, punctul de presare este iluminat de LED-uri. Dacă presa tubulară cu acumulator nu este utilizată pentru un interval mai mare de timp, aceasta se deconectează, iar LED-uri se sting.

Interfața sistemului wireless

Presa tubulară cu acumulator este dotată cu o interfață a sistemului wireless.

Prin intermediul interfeței sistemului wireless și aplicației (FLEX Presscontrol), presa tubulară cu acumulator poate fi conectată la un dispozitiv mobil, cum ar fi un smartphone, o tabletă etc. (cu sistem de operare Android sau iOS. Pentru informații suplimentare, accesați site-ul web www.flex-tools.com).

Sunt posibile următoarele funcții:

- Citirea informațiilor de pe presa tubulară cu acumulator
- Verificarea presei tubulare cu acumulator
- Transferul setărilor
- Crearea de rapoarte privind șantierul de construcții

Pentru a stabili o conexiune, presa tubulară cu acumulator trebuie să fie pregătită pentru funcționare, iar aplicația (FLEX Presscontrol) trebuie să fie instalată pe dispozitivul mobil.

LED-ul albastru se aprinde intermitent. (FLEX Presscontrol) poate fi conectat acum la aplicație. (Pentru informații în această privință, accesați site-ul web www.flex-tools.com)

Când interfața sistemului wireless este conectată cu succes, LED-ul albastru se aprinde. Acesta se atinge dacă nu s-a stabilit nicio conexiune până în momentul efectuării primei presări. Reconectarea este posibilă numai dacă presa tubulară cu acumulator este oprită. În acest scop, ar putea fi necesară extragerea acumulatorului.

Dacă nu este stabilită nicio conexiune, apăsați din nou butonul de pornire și efectuați presarea.

Modul de economisire a energiei

Dacă presa tubulară cu acumulator nu este utilizată pentru o perioadă mai mare de timp, aceasta se deconectează automat.

Niciun LED nu se mai aprinde. Pentru activarea presei tubulare cu acumulator, apăsați scurt butonul de pornire.

Indicațiile de pe afișajul cu LED-uri

Afișaj cu LED-uri	Stare sau cauză	Măsură
LED-ul verde se aprinde.	Pregătit pentru funcționare	---
LED-ul verde este stins (în timpul funcționării procesului de presare).	Procesul automat de presare este activat; dispozitivul de presare încheie automat procesul de presare.	---
LED-ul verde se aprinde intermitent.	Șurubul de fixare nu este fixat corect.	Introduceți șurubul de fixare sau verificați șurubul de fixare și cilindrul.
LED-ul verde se aprinde intermitent. (Dispozitivul de presare revine automat în poziția de pornire.)	Șurubul de fixare s-a desprins!	Introduceți șurubul de fixare sau verificați șurubul de fixare și cilindrul. i OBSERVAȚIE <i>Este posibil ca procesul de compresie să nu se fi încheiat complet; verificați și repetați, dacă este necesar.</i>
LED-ul albastru se aprinde intermitent.	Dispozitivul de presare este pregătit pentru conectare.	Dispozitivul de presare poate fi conectat la aplicația FLEX Presscontrol.
LED-ul albastru se aprinde.	Dispozitivul de presare este conectat al aplicația FLEX Presscontrol.	---
LED-ul roșu se aprinde intermitent.	Temperatura dispozitivului de presare este în afara intervalului de temperatură	Dispozitivul de presare funcționează numai într-un interval de temperatură cuprins între -10 și +50 °C. Dacă LED-ul roșu se aprinde intermitent, dispozitivul de presare trebuie adus într-un mediu mai cald/mai rece. Prin funcționarea în gol, dispozitivul de presare se poate încălzi și poate atinge temperatura optimă de lucru. Dacă dispozitivul de presare este prea cald, acesta se poate răci dacă se ia o pauză de la utilizare.
LED-ul roșu este aprins.	Eroare la aparat	Apăsați butonul de pornire. Dacă acest lucru nu remediază problema, înseamnă că dispozitivul de presare este defect. Expediați dispozitivul de presare la un atelier de specialitate. i OBSERVAȚIE <i>Este posibil ca procesul de compresie să nu se fi încheiat complet; verificați și repetați, dacă este necesar.</i>
LED-ul roșu și cel verde se aprind intermitent și alternativ.	Intervalul de întreținere este scadent.	Solicitați întreținerea dispozitivului de presare.

Întreținerea și îngrijirea



AVERTISMENT!

Înainte de efectuarea oricăror intervenții asupra sculei electrice, scoateți acumulatorul din aparat.



OBSERVAȚIE

Pe dispozitivul de presare este specificată data următoarei lucrări de întreținere. Această lucrare de întreținere trebuie efectuată cel puțin o dată la fiecare 2 ani.

Curățarea (figurile L și M)



AVERTISMENT!

Nu utilizați apă sau detergent lichid.

lubrifiere

- consultați figura L

Reparațiile

Dispuneți executarea lucrărilor de reparație exclusiv de către un serviciu de asistență tehnică autorizat de producător.



OBSERVAȚIE

Nu desfaceți șuruburile de la carcasă în timpul perioadei de garanție. În cazul nerespectării acestor specificații, obligațiile de garanție ale producătorului își pierd valabilitatea.

Piese de schimb și accesoriile

Alte accesorii, în special accesorii interschimbabile, sunt disponibile în cataloagele producătorului.

Pentru schițe detaliate și liste ale pieselor de schimb, accesați site-ul nostru web:

www.flex-tools.com

Transportul

Acumulatorii litiu-ion sunt supuși cerințelor reglementărilor privind mărfurile periculoase.

Transportul acestui tip de acumulatori trebuie să fie efectuat în conformitate cu dispozițiile și reglementările locale, naționale și internaționale.

Utilizatorii pot transporta acești acumulatori pe șosele, fără a se supune și altor cerințe.

Totuși, transportul comercial al acumulatorilor litiu-ion de către companiile de transport este supus reglementelor privind transportul de mărfuri periculoase. Pregătirile pentru expediere și transport pot fi efectuate numai de persoane instruite corespunzător.

Întregul proces trebuie să fie monitorizat în mod profesional.

În cazul transportului de acumulatori reîncărcabili, trebuie respectate următoarele aspecte:

- Asigurați-vă că contactele acumulatorului sunt protejate și izolate, pentru a preveni producerea de scurtcircuite.
- Asigurați-vă că acumulatorul este asigurat împotriva deplasării în interiorul ambalajului.
- Nu trebuie transportați acumulatori deteriorați sau care au scurgeri.

Pentru informații suplimentare, adresați-vă companiei de transport.



ATENȚIE!

Nu expediați acumulatori care au carcase deteriorate.

Indicații privind eliminarea ca deșeu

Sculele electrice uzate trebuie să fie aduse într-o stare inutilizabilă înainte de eliminarea ca deșeu:

- *sculele electrice cu conectare la rețea prin îndepărtarea cablului de rețea,*
- *la sculele electrice cu acumulatori, este necesară scoaterea acumulatorilor.*



Numai pentru statele membre UE
Nu eliminați sculele electrice
împreună cu deșeurile menajere!

Conform Directivei Europene 2012/19/UE privind aparatele electrice și electronice uzate și punerea în practică în legislația națională, sculele electrice uzate trebuie să fie colectate separat și trebuie predate la un centru de reciclare ecologică.



Recuperarea materiilor prime în locul eliminării ca deșeu.

Aparatul, accesoriile și ambalajul trebuie să fie predate la un centru de reciclare ecologică. Piese din plastic sunt marcate în vederea reciclării sortate.



AVERTISMENT!

Nu eliminați acumulatorii/bateriile împreună cu deșeurile menajere, în foc sau în apă. Nu deschideți acumulatorii uzați.

Numai pentru statele membre UE:

Conform directivei 2006/66/CE, acumulatorii/bateriile defecți/defecte sau uzați/uzate trebuie reciclați/reciclate.



OBSERVAȚIE

Informați-vă la reprezentanța locală cu privire la posibilitățile de eliminare ca deșeu!

Declarație de declinare a responsabilității

Producătorul și reprezentantul său nu își asumă răspunderea pentru prejudiciile și pierderile financiare cauzate de întreruperea activității din cauza produsului sau imposibilității de utilizare a produsului.

Producătorul și reprezentantul său nu își asumă răspunderea pentru prejudiciile rezultate în cazul utilizării necorespunzătoare sau în combinație cu produse de la alți producători.

Съдържание

Използвани символи	196
Символи по продукта	196
За вашата сигурност	196
Шум и вибрации	198
Накратко (изображение А)	200
Технически данни	199
Упътване за експлоатация	200
Указания за работа	201
Обслужване и поддръжка	204
Указания за изхвърляне	205
Изключване на отговорност	205

Използвани символи

ПРЕДУПРЕЖДЕНИЕ!

Обозначава непосредствена опасност. Неспазването на указанията може да причини животозастрашаващи ситуации или тежки наранявания.

ВНИМАНИЕ!

Обозначава потенциално опасна ситуация. Неспазването на указанията може да причини наранявания или материални щети.

УКАЗАНИЕ

Обозначава съвети за употреба и важна информация.

Символи по продукта



Преди въвеждане в експлоатация прочетете упътването за употреба!



Предупреждение за хвърчащи частици!



Носете предпазни очила!



Стикер за поддръжка; указва следващата поддръжка.



Указания за изхвърляне на стари уреди (вж. страница 205)!



ВКЛ. ИЗКЛ



Внимание



Bluetooth



CE маркировка



UKCA маркировка

За вашата сигурност

ПРЕДУПРЕЖДЕНИЕ!

Преди употреба на електроинструмента прочетете и след това действайте съгласно:

- настоящото ръководство за употреба,
- „Общите указания за безопасност“ за боравене с електроинструменти в приложения документ (ном.: 315915),
- местните действащи правила и предписания за предотвратяване на инциденти.

Този електроинструмент е конструиран съгласно нивото на технически познания и признатите правила за техническа безопасност. Неговата употреба обаче може да причини животозастрашаващи опасности или физически наранявания на потребителя или трети лица, респ. щети по машината или по други вещи. Електроинструментът трябва да се използва само

- само по предназначение,
 - в безупречно технически състояние.
- Повредите, които влияят на безопасността, трябва се отстраняват незабавно.

Използване по предназначение

Акумулаторната преса за тръби PP 40 12/ PP 110 18-EC е предназначена за

- за промишлена употреба в индустрията и занаятчийството,
- за използване на пресовачи челюсти или междинни челюсти и пресовачи ремъци,
- за пресоване на тръби и фитинги за съответните пресовачи челюсти и пресовачи ремъци.

Използването по предназначение включва спазване на условията за проверка и поддръжка.

Указания за безопасност



ПРЕДУПРЕЖДЕНИЕ!

Прочетете всички указания за безопасност и инструкции.

Неспазването на инструкциите за безопасност и указанията може да доведе до токов удар, пожар и/или сериозни наранявания.

Съхранявайте всички инструкции за безопасност и указания за бъдещи справки.

Риск от нараняване от хвърчащи частици



ПРЕДУПРЕЖДЕНИЕ!

Неправилното прилагане или използване на износени или повредени пресовачи инструменти и пресовачи устройства може да доведе до нараняване от хвърчащи частици.

- Инструментите за пресоване и оборудването за пресоване могат да се използват само от специалист.
- Интервалите за поддръжка и обслужване трябва да се спазват.
- Проверявайте инструментите и устройствата за пресоване за пукнатини и други признаци на износване преди всяка употреба.
- Незабавно изкарайте от употреба инструментите и устройства за пресоване с пукнатини в материала или други признаци на износване и не ги използвайте повече.

- Използвайте само инструменти и устройства за пресоване, които са в отлично техническо състояние.
- Не използвайте инструмента и устройството за пресоване след неправилна употреба и ги инспектирайте в оторизиран специализиран сервис.
- Не използвайте износени инструменти за пресоване, а ги заменете незабавно.
- Използвайте транспортен калъф за транспортиране и съхранение и съхранявайте инструментите и устройството за пресоване в сухо помещение.
- Незабавно проверявайте всяка повреда в оторизиран специализиран сервис.
- Спазвайте инструкциите за безопасност за използваните препарати за почистване и защита от корозия.
- Използвайте само оригинални акумулаторни батерии с посоченото върху типовата табелка на Вашия електроинструмент **напрежение**. При използване на други акумулаторни батерии, напр. имитации, регенерирани или други марки акумулаторни батерии е налице опасност от наранявания, както и от материални щети поради експлодиране на акумулаторните батерии.

Указания за безопасност при боравене с акумулаторни батерии

- Не отваряйте акумулаторната батерия. Съществува риск от късо съединение.
- Пазете акумулатора от топлина, напр. от продължително нагриване от слънцето, от огън, вода и влага. Има опасност от експлозия.
- При повреда и неправилна употреба на акумулаторната батерия могат да започнат да излизат пари. Осигурете чист въздух и при оплаквания потърсете лекар. Парите могат да раздразнят дихателните пътища.

- При неправилна употреба от акумулаторната батерия може да изтече течност. Избягвайте контакт с нея. При случаен контакт, промийте с вода. Ако течността попадне в очите, допълнително потърсете медицинска помощ. Изтеклата акумулаторна течност може да причини дразнене или изгаряне.
- Използвайте FLEX акумулаторните батерии само в комбинация с FLEX машини и FLEX принадлежности. Само така акумулаторната батерия е защитена от опасно претоварване.
- Зареждайте акумулаторните батерии само със зарядни устройства, които са препоръчани от производителя. Ако дадено зарядно устройство е предвидено за определен вид акумулаторни батерии, а с него се зареждат други батерии, има опасност от пожар.
- Острите предмети като напр. игли или отвертки, както и външни силови въздействия могат да повредят акумулаторната батерия. Може да се стигне до късо съединение и акумулаторната батерия да се запали, да започне да дими, да експлодира или да се прегрее.

Допълнителни указания за безопасност

- Номиналното напрежение и данните за напрежение върху типовата табелка трябва да съответстват.

Шум и вибрации



УКАЗАНИЕ

Стойностите за А-претегленото ниво на шума и общите стойности на вибрации можете да вземете от таблицата „Технически данни“.

Стойностите на шум и вибрации са установени съгласно EN 62841.



ВНИМАНИЕ!

Посочените измерени стойности важат за нови уреди. Стойностите на шума и вибрациите се променят при ежедневна употреба.

Посочените стойности на вибрациите и шума са измерени съгласно стандартизирана процедура за изпитване в съответствие с EN62841 и могат да се използват за сравнение с други уреди. Те могат да се използват и за предварителна оценка на натоварването.



ВНИМАНИЕ!

Посочените стойности на вибрациите и шума представляват основните приложения на уреда. Ако той се използва за други приложения, с различни работни инструменти или недостатъчна поддръжка, е възможно стойностите на вибрациите и шумовете да се различават. Това може значително да увеличи ефекта им за целия работен период.

Когато се оценява излагането на вибрации и шум, трябва да се вземат предвид времената, в които електрическият инструмент е изключен или работи, но не извършва действителна работа. Това може значително да намали ефекта им за целия работен период.

Посочете допълнителни мерки за безопасност, за да защитите оператора от въздействието на вибрациите и/или шума, напр.: Поддържане на инструментите и принадлежностите, поддържане на ръцете топли, организация на работните процеси.



ВНИМАНИЕ!

При ниво на шума над 85 dB(A) носете защита за слуха.

Технически данни

Тип на продукта		PP 40 12	PP 110 18-EC
Продукт		Акумулаторната преса за тръби	
Номинално напрежение	V	12	18
Потребление на мощност	W	240	450
Номинална сила	kN	19	32
Размери (В x Д x Ш)	mm	332 x 75 x 88	360 x 88 x 108
Тегло (без акумулаторна батерия)	kg	1,6	2,4
Зона за пресоване – Пластмаса: – Метал:	mm	40 35	до 110 мм Ø до 54 мм Ø (до 108 мм Ø в зависимост от системата)
Акумулаторна батерия		AP 12/2,5 AP 12/4,0	AP 18/2,5 AP 18/5,0 AP 18/8,0
Тегло акумулаторна батерия	kg	2,5 Ah: 0,26 4,0 Ah: 0,42	2,5 Ah: 0,42 5,0 Ah: 0,72 8,0 Ah: 1,10
допустими зарядни устройства		CA 12 CA 12/18 CA 18	
допустима температура на околната среда – Работа: – Съхранение: – Процес на зареждане:	°C	-10 – 40 < 50 4 – 40	
Клас на защита		IP20	
А-претеглено ниво на шума съгласно EN 62841 (вж. „Шум и вибрация“):			
Праг на нивото на шума LpA	dB(A)	71,0	85,0
Праг на нивото на шума LWA	dB(A)	79,0	93,0
Колебание К	db	3	
Обща стойност за вибрации съгласно EN 62841 (вж. „Шум и вибрация“):			
Емисионна стойност ah	m/s2	<2,5	
Колебание К	m/s2	2,5	
Безжична технология		Bluetooth 4.0 smart	
Честотен диапазон	MHz	2402,0 – 2480,0	
Bluetooth, макс. изходен канал	dBm	1,8	

Накратко (изображение А)

В това ръководство се описват различни устройства. Детайлите на изображенията може да се различават от закупената Акумулаторна преса за тръби.

- 1 Ръкохватка
- 2 Зелен светодиод – работно състояние
- 3 Бутон „Старт“
- 4 Червен светодиод – неизправност
- 5 Светодиодна работна светлина
- 6 Бутон за освобождаване
- 7 Укрепващ болт
- 8 Пресови челюсти/междинни челюсти
- 9 Отвор за вкарване на акумулаторната батерия
- 10 Li-Ion акумулаторна батерия (2,5 Ah/5,0 Ah/8,0 Ah)
- 11 Бутон за деблокиране на акумулаторната батерия
- 12 Индикатор за състоянието на акумулаторната батерия
- 13 Син светодиод – Bluetooth

Упътване за експлоатация

ПРЕДУПРЕЖДЕНИЕ!

Преди всякакви дейности по акумулаторната преса за тръби сваляйте акумулаторната батерия от уреда.

Преди пускане в експлоатация

Разопакувайте акумулаторната преса за тръби и проверете доставката за цялостност и транспортни повреди.

УКАЗАНИЕ

Акумулаторните батерии не са напълно заредени при доставка. Преди първата употреба заредете напълно акумулаторните батерии. Вж. ръководството за експлоатация на зарядното устройство.

Поставяне/смяна на акумулаторната батерия

Изображение В:

- Притиснете заредения акумулатор до пълно фиксиране акумулаторната преса за тръби.

Изображение С:

- За сваляне натиснете бутона за деблокиране (1.) и изтеглете акумулаторната батерия (2.).



ВНИМАНИЕ!

При използване обезопасете контактите на акумулаторната батерия. Хлабавите метални части могат да закъсят контактите, има опасност от експлозия и пожар!

Състояние на зареждане на акумулатора (Изображение D)

- Чрез натискане на бутона по светодиодите на индикатора за състоянието на акумулаторната батерия може да се провери състоянието на зареждане.

Индикаторът угасва след 5 секунди.

Ако един от светодиодите мига, акумулаторната батерия трябва да се зареди. Ако след натискането на бутона не светне светодиод, акумулаторната батерия е дефектна и трябва да се смени.

Поведение на акумулаторната преса за тръби, когато акумулаторът е разреден

В началото на операция по пресоване системата проверява дали зарядът на батерията е достатъчен за завършване на операцията по пресоване.

В противен случай акумулаторната преса за тръби няма да се включи. Зеленият светодиод (2) мига.

Ако зеленият светодиод (2) мига след операция по пресоване, тази операция е извършена правилно.

Преди следващото пресоване акумулаторът трябва да се зареди.

Включване и изключване

Изображение E:

- За включване натиснете бутона „Старт“ 1x (веднъж). Зеленият светодиод свети.
- Когато не се използва, акумулаторната преса за тръби се изключва след около 30 s.

Указания за дълъг експлоатационен живот на акумулаторната батерия

ВНИМАНИЕ!

- Никога не зареждайте акумулаторните батерии при температури под 0°C респ. над 40°C.
- Не зареждайте акумулаторните батерии в среда с висока влажност на въздуха или висока температура.
- Не покривайте акумулаторните батерии и зарядното устройство по време на процеса на зареждане.
- Изтегляйте щепсела на зарядното устройство след края на процеса на зареждане.

По време на процеса на зареждане акумулаторната батерия и зарядното устройство се нагряват. Това е нормално!

Литиево-йонните акумулатори не показват известния „мемъри“ ефект. Въпреки това акумулаторната батерия трябва да се изтощи докрай преди зареждането и процесът на зареждане винаги трябва да се завършва докрай.

УКАЗАНИЕ

- Спазвайте инструкциите за зареждане на акумулаторни батерии в упътването за употреба на електроинструмента или зарядното устройство.
- Съкратеното време за работа след зареждане показва износване на батерията. Батерията трябва да се смени.

Ако акумулаторните батерии няма да се използват по-дълго време, заредете ги частично и ги съхранявайте на хладно.

Указания за работа

Изображение F:

ВНИМАНИЕ!

Опасност от премазване на пръстите при работа с акумулаторната преса за тръби без челюстта за пресоване/междинната челюст.

Ако не е поставена челюст за пресоване/междинна челюст, пръстите може да са разположени в опасната зона. При стартиране на уреда пръстите може да бъдат премазани.

- Не използвайте акумулаторната преса за тръби без челюсти за пресоване.
- Не поставяйте пръсти в опасната зона.

УКАЗАНИЕ

Акумулаторната преса за тръби не е предназначена за продължителна работа. След 30 минути непрекъсната работа трябва да се направи кратка почивка от поне 15 минути, за да се позволи на акумулаторната преса за тръби да изстине.

Поставяне на челюстите за пресоване/междинната челюст (Изображение G – I)

- Разхлабете укрепващия болт.
- Поставете челюстите за пресоване/междинната челюст.
- Затегнете отново укрепващия болт.

УКАЗАНИЕ

Пресата за акумулаторни батерии няма да се включи, ако фиксиращият болт не е поставен правилно. Зеленият светодиод мига.

Пресоване (Изображения J и K)

ВНИМАНИЕ!

Опасност от премазване! Съществува опасност от премазване на пръстите и ръцете.

- Не поставяйте части от тялото си или чужди предмети между челюстите за пресоване по време на процеса на пресоване.
- Не дръжте лостовете на челюстите с ръце по време на процеса на пресоване.

- Проверете дали номиналният диаметър на фитинга за пресоване съвпада с номиналния диаметър на челюстта/ремъка за пресоване.
- Следвайте инструкциите на производителя на системата за закрепване на челюстта/ремъка за пресоване.

При използване на примка за пресоване: Поставете междинната челюст върху ремъка за пресоване в съответствие с инструкциите на производителя на ремъка за пресоване.



УКАЗАНИЕ

След приключване на пресоването се уверете, че челюстта за пресоване е напълно затворена.

След приключване на пресоването се уверете, че между сегментите на ремъка за пресоване няма разстояние.

Ако акумулаторната преса за тръби е изключена, натиснете за кратко бутона „Старт“, за да активирате акумулаторната преса за тръби. За пресоване натиснете бутона „Старт“ отново.

- Натиснете бутона „Старт“, за да започнете.

След приключване на пресоването, когато използвате примка за пресоване (изображение J-K):

- първо извадете междинната челюст от ремъка за пресоване.
- След това отстранете челюстта/ремъка за пресоване от приспособлението за пресоване.

Автоматично пресоване

Автоматичното пресоване осигурява непрекъснато пресоване. То се включва след около 1 секунди. След задействане на функцията за автоматично пресоване зеленият светодиод угасва и процесът на пресоване протича автоматично.

Процесът на пресоване вече може да бъде прекъснат само чрез натискане и задържане на бутона за освобождаване. След приключване на пресоването двигателят се изключва автоматично и зеленият светодиод отново светва.

Ако бутонът „Старт“ бъде освободен преди стартирането на автоматичната преса, буталото в уреда за пресоване се връща в началното си положение. Пресоването не е извършено. Процесът по пресоване трябва да се задейства отново.

Бутон за освобождаване

Процесът по пресоване може да бъде прекъснат по всяко време чрез натискане и задържане на бутона за освобождаване. Буталото на акумулаторната преса за тръби се връща в началното си положение.

Осветление на зоната на пресоване

При натискане на бутона „Старт“ зоната на пресоване се осветява от светодиоди. Ако акумулаторната преса за не се използва за по-дълъг период от време, тя и светодиодите се изключват.

Безжичен интерфейс

Акумулаторната преса за тръби разполага с безжичен интерфейс. С помощта на безжичния интерфейс и приложението (FLEX Presscontrol) акумулаторната преса за тръби може да бъде свързано с мобилно устройство като смартфон, таблет и т.н. (Android, iOS. Допълнителна информация на www.flex-tools.com).

Възможни са следните функции:

- Проследяване на работата на акумулаторната преса за тръби
- Проверка на акумулаторната преса за тръби
- Извършване на настройки
- Създаване на отчети за строителния обект

За да се установи връзка, акумулаторната преса за тръби трябва да е готова за работа и приложението (FLEX Presscontrol) трябва да е инсталирано на крайното устройство. Синият светодиод мига. (FLEX Presscontrol) вече може да бъде свързан с приложението. (Информация за това можете да намерите на www.flex-tools.com)

При успешно свързване на безжичния интерфейс синият светодиод светва. Той угасва, ако до първото пресоване не е установена връзка. Нова връзка е възможна само ако акумулаторната преса за тръби е била изключена. За тази цел може да се наложи батерията да бъде извадена.

Ако не бъде установена връзка, натиснете отново бутона „Старт“ и извършете операцията по пресоване.

Енергоспестяващ режим

Ако акумулаторната преса за тръби не се използва за по-дълъг период от време, тя се изключва автоматично. Светодиодите изгасват. За активиране на акумулаторната преса за тръби натиснете за кратко бутона „Старт“.

Значение на светодиодните показания

Светодиодни показания	Състояние или причина	Действие
Зеленият светодиод свети.	Готовност за работа	---
Зеленият светодиод е изключен (по време на процеса на пресоване).	Автоматичното пресоване е включено; Устройството за пресоване приключва процеса на пресоване автоматично.	---
Зеленият светодиод мига.	Укрепващият болт не е поставен правилно.	Поставете укрепващия болт или проверете укрепващия болт и цилиндър.
Зеленият светодиод мига. (Пресата автоматично се връща в изходно положение.)	Укрепващият болт се е разхлабил!	Поставете укрепващия болт или проверете укрепващия болт и цилиндър. i УКАЗАНИЕ Възможно е пресоването да не е завършено напълно, проверете и повторете, ако е необходимо.
Синият светодиод мига.	Пресата е готова за свързване.	Пресата може да бъде свързана с приложението FLEX Presscontrol.
Синият светодиод свети.	Пресата е свързана с приложението FLEX Presscontrol.	---
Червеният светодиод мига.	Пресата е извън температурния диапазон	Пресата функционира само в температурния диапазон от -10 до +50°C. Ако червеният светодиод мига, пресата трябва да се премести в по-топла/по-хладна среда. Пресата може да се загрее и да се приведе в работна температура със свободни ходове. Ако пресата е твърде гореща, трябва да се охлади, като се направи почивка.

Светодиодни показания	Състояние или причина	Действие
Червеният светодиод свети.	Грешка на уреда	Натиснете бутон „Старт“. Ако това не даде резултат, значи пресата е повредена. Изпратете пресата в специализиран сервис.  УКАЗАНИЕ <i>Възможно е пресоването да не е завършено напълно, проверете и повторете, ако е необходимо.</i>
Червеният и зеленият светодиод мигат последователно.	Достигнат интервал на поддръжка.	Изпратете пресата за поддръжка.

Обслужване и поддръжка

 **ПРЕДУПРЕЖДЕНИЕ!**
Преди всякакви дейности по електроуредата сваляйте акумулатора от уреда.

 **УКАЗАНИЕ**
Следващата поддръжка е посочена на уреда за пресоване. Тази поддръжка трябва да се извършва най-малко веднъж на всеки 2 години.

Почистване (Изображение L и M)

 **ПРЕДУПРЕЖДЕНИЕ!**
Не използвайте вода или течна почистващо средство.

точките на смазване

- вижте Изображение L

Ремонти

Ремонтите трябва да се извършват изключително от оторизиран от производителя сервис за клиентско обслужване.

 **УКАЗАНИЕ**
Не разхлабвайте винтовете върху корпуса по време на гаранционния период. При неспазване гаранционните задължения на производителя отпадат.

Резервни части и принадлежности

Допълнителни принадлежности, и в частност приставки, можете да намерите в каталозите на производителя.

Изображенията в разглобен вид и списъците с резервни части ще откриете на нашата начална страница:

www.flex-tools.com

Транспортиране

Литиевойонните батерии са предмет на изискванията на разпоредбите за опасни товари.

Транспортирането на тези батерии трябва да съответства на местните, националните и международните правила и разпоредби.

Потребителите могат да транспортират тези батерии чрез сухопътен транспорт без допълнителни ограничения.

Търговският превоз на литиевойонни батерии от спедиторски фирми обаче е предмет на разпоредбите за превоз на опасни товари.

Подготовката за изпращане и транспортирането трябва да се извършват само от подходящо обучени лица.

Целият процес трябва да бъде професионално наблюдаван.

При транспортиране на акумулаторни батерии трябва да се спазват следните точки:

- Уверете се, че контактите на батерията са защитени и изолирани, за да се предотврати късо съединение.
- Уверете се, че батерията е обезопасена срещу движение в опаковката.
- Повредените или нехерметични батерии не трябва да се използват.

Допълнителна информация можете да получите от спедитора.



ВНИМАНИЕ!

Не изпрачайте батерии с повредени корпуси.

Указания за изхвърляне

Излезлите от експлоатация електроинструменти преди изхвърляне да се правят неизползваеми:

- електроинструментите с кабел чрез отстраняване на електрическия кабел,
- акумулаторните електроинструменти чрез отстраняване на акумулаторната батерия.



Само за държави – членки на ЕС
Не изхвърляйте електрическите уреди в общия боклук!

В съответствие с Директива 2012/19/ЕС относно отпадъци от електрическо и електронно оборудване (ОЕЕО) и приложението ѝ в националното законодателство използваните електрически уреди трябва да се събират отделно и да бъдат преработвани за опазване на околната среда.



Рециклиране на суровини вместо изхвърляне на отпадъци.

Уредът, принадлежностите и опаковката трябва да се предадат за екологично рециклиране. За целите на правилното рециклиране пластмасовите части са обозначени.



ПРЕДУПРЕЖДЕНИЕ!

Акумулаторните батерии да не се изхвърлят при битовите отпадъци и да не се хвърлят в огън или вода. Излезлите от експлоатация акумулаторни батерии да не се отварят.

Само за държави – членки на ЕС:
Съгласно Директива 2006/66/ЕО дефектните или изразходвани акумулатори/батерии трябва да се рециклират.



УКАЗАНИЕ

За възможностите за изхвърляне се осведомете при търговеца!

Изключване на отговорност

Производителят и неговите представители не отговарят за нанесени щети и пропуснати ползи поради прекратяване на работата, които са причинени от продукта или от невъзможността да се използва продукта.

Производителят и неговите представители не отговарят за щети, които са причинени от неправилна употреба или използване в комбинация с продукти на други производители.

Содержание

Используемые символы	206
Символы на изделии	206
Техника безопасности	206
Шумы и вибрация	209
Краткий обзор (рис. А)	211
Технические данные	210
Инструкция по эксплуатации	211
Указания по работе	212
Техническое обслуживание и уход	215
Указания по утилизации	216
Исключение ответственности	216

Используемые символы

ОСТОРОЖНО!

Обозначает непосредственно угрожающую опасность. При несоблюдении указания существует опасность получения серьезных травм или смертельного исхода.

ВНИМАНИЕ!

Обозначает возможность возникновения опасной ситуации. При несоблюдении указания существует опасность получения травм или материального ущерба.

УКАЗАНИЕ

Обозначает советы по применению и важную информацию.

Символы на изделии

-  Перед использованием прочтите руководство по эксплуатации!
-  Предупреждение о разлетающихся осколках!
-  Надевать защитные очки!
-  Наклейка с напоминанием о ТО; указание срока следующего ТО.
-  Указание по утилизации бывшего в использовании устройства (см. с. 216)!



ВКЛ/ВЫКЛ



Внимание



Bluetooth



Маркировка CE



Маркировка UKCA

Техника безопасности

ОСТОРОЖНО!

Перед использованием электроинструмента необходимо прочесть перечисленную документацию и действовать согласно указаниям:

- в прилагаемом руководстве по эксплуатации;
- «Общих указаниях по технике безопасности» при обращении с электроинструментами в прилагаемом справочном руководстве (документ № : 315915);
- правилах и положениях по предотвращению несчастных случаев, применимых в месте использования.

Этот электроинструмент изготовлен в соответствии с современным уровнем развития техники согласно общепризнанным правилам техники безопасности. Тем не менее, при его использовании может возникнуть опасность для жизни и здоровья пользователя или третьих лиц, а также повреждение оборудования или иного имущества. Электроинструмент должен использоваться только

- по назначению и
- в технически исправном состоянии.

Немедленно устраняйте любые неисправности, нарушающие безопасность эксплуатации.

Использование по назначению

Аккумуляторный пресс для труб PP 40 12/ PP 110 18-EC предназначен

- для профессионального использования в промышленной и коммерческой сферах;
- для использования с обжимными губками/матрицами и обжимными клещами,
- для обжима труб и фитингов с использованием подходящей оснастки.

Использование по назначению предполагает соблюдение условий проверки и технического обслуживания.

Указания по технике безопасности

ОСТОРОЖНО!

Внимательно ознакомьтесь со всеми указаниями по технике безопасности и инструкциями. Несоблюдение приведенных указаний по технике безопасности и инструкций может привести к поражению электрическим током, пожару и/или к тяжелым травмам. Сохраните все указания по технике безопасности и инструкции для будущих пользователей.

Опасность травмирования разлетающимися осколками

ОСТОРОЖНО!

При неправильном функционировании или использовании изношенных/поврежденных обжимных инструментов/устройств существует опасность получения травм от разлетающихся осколков.

- Обжимные инструменты/устройства разрешается использовать только квалифицированным специалистам.
- Необходимо строго соблюдать интервалы технического обслуживания и выполнять все предписанные соответствующим регламентом работы.

- Перед каждым использованием проверяйте обжимные инструменты/устройства на отсутствие трещин и иных признаков износа.
- Немедленно отбраковывайте обжимные инструменты/устройства, которые имеют трещины или другие признаки износа, и больше не используйте их.
- Используйте обжимные инструменты/устройства только в том случае, если они находятся в технически безупречном состоянии.
- В случае неправильного функционирования прекратите использовать обжимной инструмент/устройство и обратитесь в авторизованную специализированную мастерскую для проведения соответствующей проверки.
- Не используйте изношенные обжимные инструменты и сразу заменяйте их.
- Для транспортировки и хранения используйте транспортировочный кейс и храните обжимные инструменты/устройства в сухом помещении.
- Незамедлительно проверяйте наличие возможных повреждений в авторизованной специализированной мастерской.
- Соблюдайте указания по технике безопасности для применяемых чистящих средств и средств защиты от коррозии.
- Используйте только оригинальные аккумуляторы, напряжение которых соответствует напряжению, указанному на заводской табличке вашего электроинструмента. При использовании других аккумуляторов, например подделок, восстановленных аккумуляторов или изделий сторонних производителей, существует риск получения травм или материального ущерба вследствие взрыва аккумулятора.

Указания по технике безопасности при обращении с аккумуляторами

- **Не вскрывайте аккумулятор.**
Существует опасность короткого замыкания.
- **Защищайте аккумулятор от нагрева, в частности от прямых солнечных лучей, а также от огня, воды и влаги.** Существует риск взрыва.
- **При повреждении и неправильном обращении с аккумулятором возможно образование паров.**
Обеспечьте приток свежего воздуха, а в случае ухудшения самочувствия обратитесь к врачу. Пары могут раздражать дыхательные пути.
- **При неправильном применении из аккумуляторов может вытечь жидкость. Избегайте контакта с ней. При случайном контакте смойте жидкость водой. При попадании жидкости в глаза немедленно обратитесь за помощью к врачу.**
Вытекшая аккумуляторная жидкость может привести к раздражению кожи или к ожогам.
- **Используйте аккумуляторы FLEX только с машинами и принадлежностями FLEX.** Лишь в этом случае обеспечивается защита аккумулятора от недопустимой перегрузки.
- **Заряжайте аккумуляторы только в рекомендуемых изготовителем зарядных устройствах.** Зарядное устройство, предназначенное для аккумуляторов определенного вида, может воспламениться, если его использовать для зарядки аккумуляторов других типов.
- **Воздействие острых предметов, например иглы или отвертки, а также внешней силы может повредить аккумулятор.** Это может привести к внутреннему короткому замыканию и возгоранию, дымлению, взрыву или перегреву аккумулятора.

Другие указания по технике безопасности

- Напряжение в сети электропитания и значение напряжения на заводской табличке должны соответствовать друг другу.

Шумы и вибрация



УКАЗАНИЕ

Значения A-скорректированного уровня шума, а также общего уровня вибрации приводятся в таблице «Технические данные».

Значения уровня шума и вибрации были определены согласно нормативной документации EN 62841.



ВНИМАНИЕ!

Приведенные измеренные значения действительны для новых электроинструментов. При ежедневном использовании значения шума и вибрации изменяются.

Указанные значения вибрации и шума были измерены в соответствии со стандартизированной процедурой испытания согласно EN62841 и могут использоваться для сравнения с другими электроинструментами/устройствами. Их также можно использовать для предварительной оценки нагрузки.



ВНИМАНИЕ!

Указанные значения вибрации и шума относятся к основным областям применения электроинструмента/устройства. При использовании в других целях, с другими рабочими (сменными) инструментами или в случае ненадлежащего технического обслуживания значения вибрации и шума могут отличаться. Вследствие этого в течение всего периода работы возможно значительное повышение этих показателей.

Для определения вибрационной и шумовой нагрузки следует также учитывать промежутки времени, в течение которых электроинструмент находился в выключенном состоянии или работал вхолостую. Вследствие этого в течение всего периода работы возможно значительное снижение этих показателей. Примите дополнительные меры для защиты пользователя от воздействий вибрационной и/или шумовой нагрузки, такие как: техническое обслуживание электроинструмента/принадлежностей, сохранение тепла рук, правильная организация рабочих процессов.



ВНИМАНИЕ!

При звуковом давлении свыше 85 дБ(А) следует использовать средства защиты органов слуха.

Технические данные

Тип изделия		PP 40 12	PP 110 18-EC
Изделие		Аккумуляторный пресс для труб	
Номинальное напряжение	В	12	18
Потребляемая мощность	Вт	240	450
Номинальное усилие	кН	19	32
Размеры (Д x Ш x В)	мм	332x75x88	360x88x108
Масса (без аккумулятора)	кг	1,6	2,4
Диапазон обжима – пластик: – металл:	мм	40 35	Ø < 110 мм Ø < 54 мм (Ø < 108 мм в зависимости от системы)
Аккумулятор		AP 12/2,5 AP 12/4,0	AP 18/2,5 AP 18/5,0 AP 18/8,0
Масса аккумулятора	кг	2,5 А·ч: 0,26 4,0 А·ч: 0,42	2,5 А·ч: 0,42 5,0 А·ч: 0,72 8,0 А·ч: 1,10
Разрешенные зарядные устройства		CA 12 / CA 12/18 / CA 18	
Допустимая температура окружающей среды – эксплуатация: – хранение: – процесс зарядки:	°C	-10 ... 40 < 50 4 ... 40	
Вид защиты		IP20	
А-скорректированный уровень шума согласно EN 62841 (см. «Шумовая и вибрационная нагрузка»):			
Уровень звукового давления, L_{pA}	дБ(А)	71,0	85,0
Уровень звуковой мощности, L_{WA}	дБ(А)	79,0	93,0
Коэффициент погрешности, К	дБ	3	
Значение общего уровня вибрации в соответствии с EN 62841 (см. «Шумы и вибрация»):			
Значение вибрации, a_h	м/с ²	<2,5	
Коэффициент погрешности, К	м/с ²	2,5	
Радиоинтерфейс		Bluetooth 4.0 smart	
Частотный диапазон	МГц	2402,0–2480,0	
Bluetooth, макс. выходная мощность	дБм	1,8	

Краткий обзор (рис. А)

В этом руководстве описываются различные устройства. В некоторых деталях представленное изображение может отличаться от приобретенного вами аккумуляторного пресса для труб.

- 1 Рукоятка
- 2 Зеленый светодиод — рабочий режим
- 3 Кнопка пуска
- 4 Красный светодиод — неисправность
- 5 Светодиодная рабочая подсветка
- 6 Кнопка разгрузки (сброса нагрузки)
- 7 Стопорный палец
- 8 Обжимные губки/матрицы
- 9 Гнездо для установки аккумулятора
- 10 Литийионный аккумулятор (2,5 А·ч/5,0 А·ч/8,0 А·ч)
- 11 Кнопка разблокировки аккумулятора
- 12 Индикатор уровня заряда аккумулятора
- 13 Синий светодиод — Bluetooth

Инструкция по эксплуатации



ОСТОРОЖНО!

Перед выполнением любых работ на аккумуляторном прессе для труб извлекайте из него аккумулятор.

Перед вводом в эксплуатацию

Распакуйте аккумуляторный пресс для труб, проверьте комплектность поставки и отсутствие повреждений при транспортировке.



УКАЗАНИЕ

Аккумуляторы при поставке заряжены не полностью. Перед первым использованием полностью зарядите аккумуляторы. См. руководство по эксплуатации зарядного устройства.

Установка/замена аккумулятора

Рис. В:

- Вставьте заряженный аккумулятор в аккумуляторный пресс для труб до фиксации.

Рис. С:

- Для извлечения нажмите кнопки разблокировки (1.) и извлеките аккумулятор (2.).



ВНИМАНИЕ!

Примите меры по защите контактов на неиспользуемом аккумуляторе. Отдельные металлические предметы могут закоротить контакты — опасность взрыва и возгорания!

Уровень заряда аккумулятора (рис. D)

- Нажатием кнопки на аккумуляторе можно проверить уровень его заряда по индикатору уровня заряда.

Индикатор гаснет через 5 с.

Если один из светодиодов мигает, аккумулятор необходимо зарядить. Если после нажатия кнопки ни один из светодиодов не горит, аккумулятор неисправен и подлежит замене.

Поведение аккумуляторного пресса для труб при разряженном аккумуляторе

В начале обжима проверяется, достаточен ли уровень заряда аккумулятора для завершения рабочего процесса.

Если нет, то аккумуляторный пресс для труб не включается. Зеленый светодиод (2) мигает.

Если после завершения обжима мигает зеленый светодиод (2), то обжим был выполнен правильно.

Перед выполнением следующего обжима необходимо подзарядить аккумулятор.

Включение и выключение

Рис. Е:

- Для включения нажмите кнопку пуска один раз. Зеленый светодиод горит.
- При неиспользовании аккумуляторный пресс для труб выключается автоматически примерно через 30 с.

Указания по обеспечению длительного срока службы аккумуляторов

ВНИМАНИЕ!

- Ни в коем случае не заряжать аккумуляторы при температурах ниже 0 °C или выше 40 °C!
- Не заряжать аккумуляторы в среде с высокой влажностью/температурой наружного воздуха!
- Не следует накрывать аккумуляторы и зарядное устройство во время зарядки.
- По окончании зарядки извлеките сетевой штекер зарядного устройства.

Во время зарядки аккумулятор и зарядное устройство нагреваются. Это нормально!

Литийионные аккумуляторы не имеют известного «эффекта памяти». Несмотря на это, аккумулятор перед зарядкой необходимо полностью разрядить, а процесс зарядки следует всегда доводить до конца.

УКАЗАНИЕ

- Соблюдайте указания по зарядке аккумулятора, приводимые в руководстве по эксплуатации электроинструмента/зарядного устройства.
- Сокращение времени работы после зарядки указывает на износ аккумулятора. В таком случае аккумулятор следует заменить.

Если аккумуляторы не используются в течение длительного времени, частично зарядите аккумуляторы и храните их в прохладном месте.

Указания по работе

Рис. F:

ВНИМАНИЕ!

Опасность защемления пальцев при работе с аккумуляторным прессом для труб без обжимных губок/матрицы.

Если на прессе не установлены обжимные губки/матрица, пальцы могут находиться в опасной зоне. Включение пресса может привести к их защемлению.

- Не используйте аккумуляторный пресс для труб без обжимных губок.
- Не хватайтесь пальцами в опасной зоне электроинструмента.

УКАЗАНИЕ

Аккумуляторный пресс для труб не предназначен для работы в непрерывном режиме. После 30 мин непрерывной работы необходимо сделать небольшой перерыв продолжительностью не менее 15 мин, чтобы аккумуляторный пресс для труб мог охладиться.

Установка обжимных губок/матрицы (рис. G — I)

- Извлечь стопорный палец.
- Установить обжимные губки/матрицу.
- Снова плотно задвинуть стопорный палец.

УКАЗАНИЕ

При неправильно задвинутом стопорном пальце аккумуляторный пресс для труб не включается. Зеленый светодиод мигает.

Обжим (рис. J и K)

ВНИМАНИЕ!

Опасность защемления! Существует опасность защемления пальцев и кистей рук.

- Не держите части тела или посторонние предметы между обжимными губками при выполнении обжима.
- Не придерживайте рычажные элементы губок руками во время обжима.

- Проверьте, соответствует ли номинальный диаметр пресс-фитинга номинальному диаметру обжимных губок/клещей.
- При установке обжимных губок/клещей следуйте инструкциям от производителя.

При использовании обжимных клещей: установите обжимную матрицу в клещи согласно инструкциям от производителя клещей.



УКАЗАНИЕ

После завершения обжима убедитесь в том, что обжимные губки полностью закрыты.

После завершения обжима убедитесь в том, что между сегментами обжимной матрицы нет зазоров.

Если аккумуляторный пресс для труб выключен, коротко нажмите кнопку пуска, чтобы активировать его. Для выполнения обжима снова нажмите кнопку пуска.

- Для включения нажмите кнопку пуска.

После завершения обжима при использовании обжимных клещей (рис. J-K):

- Сначала снимите обжимную матрицу с обжимных клещей.
- Затем снимите обжимные губки/клещи с пресс-фитинга.

Автоматический режим обжима

При включенной автоматике пресса обжим всегда выполняется полностью. Автоматика включается примерно через 1 с. После ее срабатывания зеленый светодиод гаснет и процесс обжима происходит автоматически. Теперь обжим можно прервать только нажатием и удержанием кнопки сброса нагрузки. После полного завершения обжима двигатель автоматически выключается и снова загорается зеленый светодиод. Если кнопку пуска отпустить до активации автоматике, то поршень в прессе вернется в исходное положение. Обжим не выполнен. Обжим следует запустить заново.

Кнопка разгрузки (сброса нагрузки)

Нажатием и удержанием этой кнопки процесс обжима можно прервать в любой момент. При этом поршень в аккумуляторном прессе для труб возвращается в свое исходное положение.

Подсветка места обжима

При нажатии кнопки пуска место обжима освещается светодиодами. Если аккумуляторный пресс для труб больше не используется, то пресс и светодиоды выключаются.

Радиоинтерфейс

Аккумуляторный пресс для труб оснащен радиоинтерфейсом.

С помощью этого интерфейса и мобильного приложения (FLEX Presscontrol) аккумуляторный пресс для труб можно синхронизировать с каким-либо мобильным устройством, например смартфоном, планшетом и т. п. (Android, iOS; дополнительную информацию см. на www.flex-tools.com).

Доступны следующие функции:

- считывание данных аккумуляторного пресса для труб;
- проверка аккумуляторного пресса для труб;
- выполнение настроек;
- создание отчетов по работе.

Для подключения аккумуляторный пресс для труб должен находиться в состоянии готовности к работе, а на конечном устройстве должно быть установлено мобильное приложение (FLEX Presscontrol).

Синий светодиод мигает. Теперь (FLEX Presscontrol) можно подключить к приложению. (Информацию см. на www.flex-tools.com)

При успешном создании соединения по радиоинтерфейсу синий светодиод начинает гореть непрерывно. Он гаснет, если соединение не было установлено до начала выполнения первого обжима. Повторное соединение возможно только в том случае, если аккумуляторный пресс

для труб был выключен. Для этого может потребоваться извлечь аккумулятор.

Если соединение не устанавливается, нажмите кнопку пуска еще раз и выполните обжим.

Режим энергосбережения

Если аккумуляторный пресс для труб не используется в течение длительного времени после включения, он автоматически отключается.

Светодиоды не горят. Для активации аккумуляторного пресса для труб коротко нажмите кнопку пуска.

Значение светодиодной индикации

Светодиодная индикация	Состояние/причина	Необходимое действие
Зеленый светодиод горит непрерывно.	Пресс готов к работе	---
Зеленый светодиод выключен (пока выполняется обжим).	Автоматический режим обжима включен; пресс автоматически завершит процесс обжима.	---
Зеленый светодиод мигает.	Неправильно вставлен/зафиксирован стопорный палец.	Вставить/проверить стопорный палец и цилиндр.
Зеленый светодиод мигает. (Пресс автоматически возвращается в исходное положение)	Стопорный палец расфиксировался!	Вставить/проверить стопорный палец и цилиндр.  УКАЗАНИЕ <i>Возможно, процесс обжима не был завершен полностью — проверить и при необходимости повторить.</i>
Синий светодиод мигает.	Пресс готов к установке соединения.	Пресс можно подключить к приложению FLEX Presscontrol.
Синий светодиод горит непрерывно.	Пресс соединен с приложением FLEX Presscontrol.	---
Красный светодиод мигает.	Пресс используется вне температурного диапазона	Пресс исправно работает только в температурном диапазоне от -10 °C до +50 °C. Если мигает красный светодиод, то последующая работа с прессом должна выполняться в более теплой/прохладной среде. Пресс можно нагреть и таким образом довести его до рабочей температуры путем холостых срабатываний. Если пресс слишком теплый, то необходимо сделать перерыв для его охлаждения.

Светодиодная индикация	Состояние/причина	Необходимое действие
Красный светодиод горит непрерывно.	Сбой инструмента	Нажать кнопку пуска. Если это не дало результата, то пресс неисправен. Отправить пресс в специализированную мастерскую. i УКАЗАНИЕ <i>Возможно, процесс обжима не был завершен полностью — проверить и при необходимости повторить.</i>
Красный и зеленый светодиод мигают попеременно.	Наступило время очередного ТО.	Сдать пресс для проведения технического обслуживания.

Техническое обслуживание и уход



ОСТОРОЖНО!

Перед проведением любых работ на электроинструменте извлекайте из него аккумулятор.



УКАЗАНИЕ

На обжимном устройстве указана дата следующего ТО. Это техническое обслуживание должно проводиться по меньшей мере каждые два года.

Очистка (рис. L и M)



ОСТОРОЖНО!

Не используйте воду или жидкие чистящие средства.

смазывания точек смазки

- см. рис. L

Ремонтные работы

Ремонтные работы должны проводиться исключительно в сервисной мастерской, авторизованной изготовителем.



УКАЗАНИЕ

Не выкручивать винты на корпусе в течение гарантийного срока.
Невыполнение этого требования влечет за собой аннулирование гарантийных обязательств производителя.

Запасные части и принадлежности

Другие принадлежности, в частности рабочие инструменты, см. в каталогах изготовителя.

Покомпонентные изображения и перечни запчастей см. на нашем сайте:

www.flex-tools.com

Транспортировка

На литий-ионные АКБ распространяются требования правил обращения с опасными грузами.

Транспортировка этих аккумуляторных батарей должна осуществляться в соответствии с местными, национальными и международными правилами и предписаниями.

Непосредственно сами пользователи могут перевозить эти аккумуляторные батареи по дорогам без каких-либо дополнительных ограничений.

Однако коммерческая перевозка литий-ионных АКБ транспортно-экспедиционными компаниями регулируется правилами перевозки опасных грузов.

Подготовка к отправке и транспортировка должны выполняться только специально обученными лицами. Все эти процессы должны контролироваться экспертами.

В случае транспортировки подзаряжаемых АКБ необходимо учитывать следующее:

- Во избежание коротких замыканий необходимо обеспечить надлежащую защиту и изоляцию контактов АКБ.
- Следует убедиться в надежной фиксации аккумуляторной батареи от каких-либо перемещений в упаковке.
- Транспортировка поврежденных или негерметичных АКБ запрещена.

Дополнительную информацию можно получить в транспортно-экспедиционной компании.



ВНИМАНИЕ!

Не отправлять аккумуляторы с поврежденным корпусом.

Указания по утилизации

Перед утилизацией бывшие в использовании электроинструменты подлежат выводу из эксплуатации:

- у электроинструментов с сетевым питанием следует отрезать сетевой кабель (кабель электропитания);
- у электроинструментов с аккумуляторным питанием следует извлечь аккумулятор.



Только для стран — членов ЕС
Не утилизируйте электроинструменты вместе с бытовыми отходами!

Согласно директиве ЕС 2012/19/EU об утилизации бывших в использовании электрических и электронных приборов и гармонизированным положениям национального законодательства бывшие в использовании электроинструменты должны собираться отдельно от прочих отходов и подвергаться экологически безопасной вторичной переработке.



Регенерация сырья вместо утилизации отходов.

Электроинструмент, принадлежности и упаковка подлежат сбору для экологически безопасного повторного использования. Пластмассовые детали промаркированы в целях сортировки для повторного использования.



ОСТОРОЖНО!

Аккумуляторы/элементы питания нельзя выбрасывать вместе с бытовыми отходами, бросать их в огонь или воду. Бывшие в использовании аккумуляторы нельзя вскрывать (разбирать).

Только для стран — членов ЕС:

Вышедшие из строя или отслужившие аккумуляторы / элементы питания должны утилизироваться согласно указаниям, приводимым в директиве 2006/66/EG.



УКАЗАНИЕ

Информацию о возможных способах утилизации можно получить в специализированных магазинах!

Исключение ответственности

Изготовитель и его представитель не несут ответственности за ущерб и упущенную прибыль в результате прерывания деловой деятельности, которые были обусловлены изделием или невозможностью использования изделия.

Изготовитель и его представитель не несут ответственности за повреждения, возникшие в результате использования изделия не по назначению или при его использовании с изделиями других изготовителей.

Sisukord

Kasutatud sümbolid	217
Toote sümbolid.	217
Teie ohutuseks.	217
Müra ja vibratsioon.	219
Ülevaatliskult (joonis A)	221
Tehnilised andmed.	220
Kasutusjuhend	221
Töösuunised	222
Hooldus ja korrashoid	225
Jäätmekäitlus	226
Vastutuse välistamine	226

Kasutatud sümbolid



HOIATUS!

Tähistab vahetult ähvardavat ohtu. Suunise eiramisel ähvardab surm või rasked vigastused.



ETTEVAATUST!

Tähistab võimalikku ohtlikku olukorda. Suunise eiramisel ähvardavad vigastused või aineiline kahju.



MÄRKUS

Tähistab rakendusnõuandeid ja olulist teavet.

Toote sümbolid



Enne kasutuselevõttu lugeda kasutusjuhendit!



Hoiatus laialipaiskuvate kildude eest!



Kandke kaitseprille!



Hoolduskleebis; näitab järgmist hooldust.



Vana seadme jäätmekäitlussuunis (vaata lehekülge 226)!



SISSE/VÄLJAS



Ettevaatust



Bluetooth



CE-märk



UKCA-märk

Teie ohutuseks



HOIATUS!

Enne elektrilise tööriista kasutamist lugege ja järgige alljärgnevat:

- seda kasutusjuhendit,
- „Üldisi ohutussuuniseid“ elektriliste tööriistade kasutamisel kaasasolevast vihikust (dokument nr: 315915),
- kasutuskohal kehtivaid õnnetuste ärahoidmise reegleid.

See elektriline tööriist vastab tehnika tasemele ja tunnustatud ohutustehnilistele reeglitele. Siiski võivad selle kasutamisel tekkida oht kasutaja või kõrvaliste isikute tervisele ja elule ning masina või muude materiaalsete väärtuste kahjustused.

Elektrilist tööriista tohib kasutada

- ainult sihipäraselt,
- ainult ohutustehniliselt laitmatus seisundis.

Ohutust mõjutavad tõrked tuleb kohe kõrvaldada.

Sihipärane kasutamine

Akuga torupress PP 40 12/

PP 110 18-EC on ette nähtud

- majandustegevuslikuks kasutuseks tööstuses ja käsitööstuses,
- kruustangide või vahetangide ja pressimisasaade kasutamiseks,
- torude ja liitmike pressimiseks, vastavate kruustangide ja pressimisasaade jaoks.

Sihitotstarbekohase kasutuse hulka kuulub ülevaatus- ja hooldustingimuste järgimine.

Ohutussuunised

HOIATUS!

Lugege läbi kõik ohutusnõuded ja juhised. Ohutusnõuete ja juhiste eiramise tagajärjeks võib olla elektrilöök, tulekahju ja/ või rasked kehavigastused.

Hoidke kõik ohutusnõuded ja juhised edaspidiseks kasutamiseks alles.

Laialipaiskuvatest tükikestest tulenev vigastusohu

HOIATUS!

Vale kasutamine või kulunud või kahjustatud pressimistööriistade ja pressimisseadmete kasutamine võib põhjustada vigastusi laialipaiskuvate tükikeste tõttu.

- Pressimistööriistu ja pressimisseadmeid tohivad kasutada üksnes spetsialistid.
- Hooldusnõuetest ja -välpadest tuleb tingimata kinni pidada.
- Kontrollige pressimistööriistu ja pressimisseadmeid enne iga kasutamist pragude ja muude kulumismärkide suhtes.
- Pressimistööriistad ja pressimisseadmed, mille materjal on pragenenud või millel on muid kulumismärke, tuleb viivitamata kasutuselt kõrvaldada ja neid ei tohi enam kasutada.
- Kasutage ainult tehniliselt korras olevaid pressimistööriistu ja pressimisseadmeid.
- Ärge kasutage pressimistööriista ja pressimisseadet pärast valet kasutamist ja laske neid kontrollida volitatud töökojas.

- Ärge kasutage kulunud pressimistööriistu, vaid vahetage need kohe välja.
- Kasutage transportimiseks ja hoiustamiseks transpordikohvrit ning hoidke pressimistööriistu ja pressimisseadet kuivas ruumis.
- Laske kõiki kahjustusi viivitamata volitatud töökojas kontrollida.
- Järgige kasutatavate puhastus- ja korrosioonitõrjevahendite ohutusjuhiseid.
- Kasutage ainult elektritööriista tüübisildile märgitud pingega originaalakusid. Muude akude, nt imitatsioonide, töödeldud akude või vöörtodete korral on akuplahvatustest põhjustatud vigastuste ning aineliste kahjude oht.

Ohutusnõuded akude käitlemisel

- Ärge avage akut. See võib tekitada lühise.
- Kaitske akut kuumuse, ka näiteks pideva päikesekiirguse ja tule eest, kuid samuti vee ja niiskuse eest. Plahvatusoht!
- Aku kahjustamise või väärkasutamise korral võivad väljuda aurud. Tuulutage ruum värske õhuga ja pöörduge kaebuste tekkimisel arsti poole. Aurud võivad põhjustada hingamisteede ärritusi.
- Ebaõige kasutamise tagajärjel võib akut väljuda vedelikku. Vältige kokkupuudet vedelikuga. Juhuslikul kokkupuutel vedelikuga peske see veega maha. Vedeliku sattumisel silma pöörduge lisaks sellele ka arsti poole. Akust väljunud vedelik võib põhjustada ärritusi või põletusi.
- Kasutage FLEXi akusid ainult koos FLEXi masinate ja FLEXi tarvikutega. Ainult nii on aku ohtliku ülekoormuse eest kaitsitud.
- Laadige akusid ainult tootja soovitatud akulaadijaga. Kui akulaadijaga laetakse akusid, mis ei ole selle akulaadija jaoks ette nähtud, võib tekkida tulekahju.
- Teravad esemed (nt naelad või kruvikeerajad) või välise jõu mõju võivad akut kahjustada. Võib tekkida sisemine lühis, aku võib põlema süttida, suitseda, plahvatada või üle kuumeneda.

Ohutusalaane lisateave

- Võrgupinge peab vastama tüübisildil näidatud pingele.

Müra ja vibratsioon



MÄRKUS

A-sageduskorrektsiooniga mürataseme väärtused ja vibratsiooni koguväärtused on esitatud tabelis „Tehnilised andmed“.

Müra- ja vibratsiooninäitajad on kindlaks määratud standardi EN 62841 kohaselt.



ETTEVAATUST!

Need mõõteväärtused kehtivad uute seadmete puhul. Igapäevatöös müra- ja vibratsiooninäitajad muutuvad.

Näidatud vibratsiooni ja müra emissiooniväärtused on mõõdetud standardile EN62841 vastava katsemeetodiga ning neid saab kasutada teiste seadmetega võrdlemiseks.

Samuti saab neid kasutada koormuse esialgseks hindamiseks.



ETTEVAATUST!

Näidatud vibratsiooni ja müra emissiooniväärtused vastavad seadme põhilistele kasutusviisidele. Kui seadet kasutatakse muul viisil või teiste tarvikutega või kui seadet piisavalt ei hooldata, võivad vibratsiooni ja müra emissiooniväärtused siin näidatutest erineda. See võib vibratsiooni ja müra mõju kogu tööaja lõikes tunduvalt suurendada.

Vibratsiooni- ja mürakoormuse hindamisel tuleks arvestada ka perioode, kus elektritööriist on välja lülitatud või küll töötab, kuid tegelikku tööd ei tehta. See võib vibratsiooni ja müra mõju kogu tööaja lõikes tunduvalt vähendada.

Võtke kasutaja kaitsmiseks vibratsiooni ja/või müra mõju eest täiendavaid ohutusmeetmeid, näiteks: hooldage tööriista ja tarvikuid, hoidke käed soojad, optimeerige tööprotsessi.



ETTEVAATUST!

Kui helirõhk on üle 85 dB(A), tuleb kanda kuulmiskaitsevahendit.

Tehnilised andmed

Tootetüüp		PP 40 12	PP 110 18-EC
Toode		Akuga torupress	
Nimipinge	V	12	18
Võimsustarve	W	240	450
Nimijõud	kN	19	32
Mõõtmed (P × L × K)	mm	332 × 75 × 88	360 × 88 × 108
Kaal (ilma akuta)	kg	1,6	2,4
Pressimistsoon - plast: - metall:	mm	40 35	kuni 110 mm Ø kuni 54 mm Ø (kuni 108 mm Ø olenevalt süsteemist)
Aku		AP 12/2,5 AP 12/4,0	AP 18/2,5 AP 18/5,0 AP 18/8,0
Aku kaal	kg	2,5 Ah: 0,26 4,0 Ah: 0,42	2,5 Ah: 0,42 5,0 Ah: 0,72 8,0 Ah: 1,10
lubatud laadijad		CA 12 CA 12/18 CA 18	
Lubatud keskkonnatemperatuur - kasutamine: - hoiustamine: - laadimine:	°C	-10 - 40 < 50 4 - 40	
Kaitseklass		IP20	
A-klassi müratase standardi EN 62841 kohaselt (vt „Müra ja vibratsioon“):			
Helirõhutase L_{pA}	dB(A)	71,0	85,0
Helivõimsustase L_{WA}	dB(A)	79,0	93,0
Mõõtemääramatus K	dB	3	
Vibratsiooni koguväärtus standardi EN 62841 kohaselt (vt „Müra ja vibratsioon“):			
Emissiooniväärtus a_h	m/s^2	<2,5	
Mõõtemääramatus K	m/s^2	2,5	
Raadiotehnoloogia		Bluetooth 4.0 smart	
Sagedusala	MHz	2402,0 - 2480,0	
Bluetooth, maksimaalne väljundjuhe	dBm	1,8	

Ülevaatlikult (joonis A)

Käesolevas juhendis kirjeldatakse erinevaid seadmeid. Kujutatud detailid võivad erineda ostetud akuga torupressi detailidest.

- 1 Käepide
- 2 LED roheline – tööolek
- 3 Käivitusnupp
- 4 LED punane – tõrge
- 5 LED-töötuli
- 6 Vabastusnupp
- 7 Kinnituspolt
- 8 Kruustangid/vahetangid
- 9 Aku sisestamisšah
- 10 Li-ioonaku (2,5 Ah/5,0 Ah/8,0 Ah)
- 11 Aku lukustuse vabastamisnupp
- 12 Aku olekunäit
- 13 LED sinine – Bluetooth

Kasutusjuhend



HOIATUS!

Enne kõiki akuga torupressil tehtavaid töid eemaldage seadmest aku.

Enne kasutuselevõttu

Võtke akuga torupress pakendist välja ja kontrollige, kas tarne sisaldab kõiki ettenähtud osi ning kas transportimisel võib olla tekkinud kahjustusi.



MÄRKUS

Akud ei ole tarnimisel täielikult laetud. Laadige enne kasutuselevõttu akud täielikult. Selle kohta vaadake laadija kasutusjuhendit.

Aku kohaleasetamine/vahetamine

Joonis B:

- suruge laetud aku akuga torupressi selle täieliku fikseerumiseni.

Joonis C:

- Eemaldamiseks vajutage lukustuse vabastamisnuppu (1.) ja tõmmake aku välja (2.).



ETTEVAATUST!

Kasutusvälisel ajal kaitske aku kontakte. Lahtised metallidetailid võivad kontaktid lühistada, on plahvatus- ja tulekahjuoht!

Aku laetuse tase (joonis D)

- Nupu vajutamisega saab kontrollida aku laetusseisundi näidiku LEDidelt aku laetusseisundit.

Näit kustub 5 sekundi pärast.

Kui üks LED vilgub, tuleb akut laadida.

Kui nupu vajutamise järel ei sütti ükski LED, on aku defektne ja tuleb asendada.

Akuga torupressi käitumine tühjenenud aku korral

Pressimistoimingu alguses kontrollitakse, kas aku laetuse tase on pressimistoimingu lõpuleviimiseks piisav.

Kui see ei ole nii, siis akuga torupress ei käivitu. Roheline LED (2) vilgub.

Kui roheline LED (2) vilgub pärast pressimist, siis on see pressimistoiming siiski õigesti sooritatud.

Enne järgmist pressimistoimingut tuleb akut laadida.

Sisse- ja väljalülitamine

Joonis E:

- sisselülitamiseks vajutage 1x käivitusnuppu. Roheline LED põleb.
- Akuga torupress lülitub välja umbes 30 sekundi pärast, kui seda ei kasutata.

Akude tööea pikendamise juhised



ETTEVAATUST!

- Ärge kunagi laadige akut temperatuuril alla 0 °C või üle 40 °C.
- Ärge laadige akut suure õhuniiskuse või kõrge temperatuuriga keskkonnas.
- Ärge katke akut ega akulaadijat laadimise ajal kinni.
- Tõmmake pärast laadimist akulaadija võrgupistik välja.

Laadimise ajal aku ja akulaadija soojenevad. See on normaalne!

Liitiumioonakudel tuntud mälu efekti ei esine. Sellest hoolimata tuleks aku enne laadimist täielikult tühjaks laadida ja laadimine alati täielikult lõpule viia.

i MÄRKUS

- Lugege elektriööriista või laadija kasutusjuhendist teavet aku laadimise kohta.
- Kui aku ei pea pärast laadimist enam nii kaua vastu, on aku kulunud. Selline aku tuleb välja vahetada.

Kui akusid pikemat aega ei kasutata, hoidke neid osaliselt laetuna ja jahedas.

Töösuunised**Joonis F:****⚠ ETTEVAATUST!**

Sõrmede muljumise oht akuga torupressi kasutamisel ilma kruustangide/vahetangideta.

Juhul kui kruustange/vahetange ei kasutata, võivad sõrmed sattuda ohupiirkonda.

Seadme käivitamisel võivad sõrmed muljuda saada.

- Ärge kasutage akuga torupressi ilma kruustangideta.
- Ärge hoidke sõrmi ohualas.

i MÄRKUS

Akuga torupress ei sobi pidevaks tööks. Pärast 30 minutit katkematut töötamist tuleb teha vähemalt 15-minutiline lühike paus, et akuga torupress saaks jahtuda.

Kruustangide/vahetangide kasutamine (joonised G–I)

- Vabastage kinnituspolt.
- Asetage kruustangid/vahetangid omale kohale.
- Lükake kinnituspolt jälle tugevalt kinni.

i MÄRKUS

Akuga torupress ei käivitu, kui kinnituspolt ei ole õigesti sisestatud. Roheline LED vilgub.

Pressimine (pildid J ja K)**⚠ ETTEVAATUST!**

Muljumisoht! Sõrmede ja käte muljumise oht.

- Ärge hoidke pressimisprotsessi ajal mingeid kehaosi ega võõrkehi kruustangide vahel.

- Ärge hoidke pressimise ajal kätega tangide hoobadest kinni.

- Kontrollige, kas pressimisliitmiku nimiläbimõõt vastab kruustangide/pressimisaasa nimiläbimõõdule.
- Kruustangide/pressimisaasa paigaldamisel järgige süsteemi tootja suuniseid.

Pressimisaasa kasutamisel: asetage vahetangid pressimisaasa tootja juhiste kohaselt pressimisaasale.

i MÄRKUS

Pärast lõpetatud pressimist jälgige, et kruustangid oleksid täielikult suletud. Pärast lõpetatud pressimist jälgige, et pressimisaasal ei oleks segmentide vahel pragu.

Kui akuga torupress on välja lülitatud, siis vajutage lühidalt käivitusnuppu, et akuga torupress aktiveerida. Pressimiseks vajutage uuesti käivitusnuppu.

- Käivitamiseks vajutage käivitusnuppu. Pärast pressimise lõpetamist, kui kasutatakse pressimisaasa (joonis J-K):
- esmalt vabastage vahetangid pressimisaasa küljest.
- Seejärel vabastage kruustangid/pressimisaas pressimisliitmiku küljest.

Automaatne pressimissüsteem

Automaatne pressimissüsteem tagab alati täieliku pressimise. See lülitub u 1 sekund pärast sisse. Pärast automaatse pressimisfunktsiooni käivitamist kustub roheline LED ja pressimisprotsess käivitub automaatselt. Pressimise saab nüüd katkestada ainult vabastamisnuppu vajutades ja seda all hoides. Pärast täielikku pressimist lülitub mootor automaatselt välja ja roheline LED süttib uuesti.

Kui käivitusnupp vabastatakse enne automaatse pressimisfunktsiooni käivitumist, pöördub pressimisseadme kolb tagasi lähteasendisse. Pressimist ei toimunud. Pressimisprotsess tuleb uuesti käivitada.

Vabastusnupp

Pressimisprotsessi saab mistahes ajal katkestada vabastusnuppu vajutades ja seda all hoides. Akuga torupressis olev kolb pöördub seeläbi tagasi lähteasendisse.

Pressimiskoha valgustus

Käivitusnupu vajutamise valgustatakse pressimiskohta LEDidega. Kui akuga torupressi pikemat aega ei kasutata, lülituvad torupress ja LEDid välja.

Raadioliides

Akuga torupress on varustatud raadioliidesega. Raadioliidese ja rakenduse (FLEX Presscontrol) abil saab akuga torupressi ühendada mobiilsideseadmega, näiteks nutitelefoniga või tahvelarvutiga jne (Android, iOS. Lisateavet leiate veebilehelt www.flex-tools.com).

Võimalikud on järgmised funktsioonid:

- akuga torupressi andmete lugemine
- akuga torupressi kontrollimine
- seadistuste tegemine
- ehitusobjekti aruannete koostamine

Ühenduse loomiseks peab akuga torupress olema kasutusvalmis ja rakendus (FLEX Presscontrol) peab olema paigaldatud mobiilsideseadmesse.

Sinine LED vilgub. Torupressi (FLEX Presscontrol) saab nüüd rakendusega ühendada. (Teavet selle kohta leiate veebilehelt www.flex-tools.com)



Raadioliidese eduka ühendamise korral vilgub sinine LED. See kustub, kui ühendust pole loodud kuni esimese pressimistoiminguni. Uus ühendamine on võimalik vaid siis, kui akuga torupress oli vahepeal välja lülitatud. Selleks võib olla vajalik aku eemaldamine.

Kui ühendust pole vaja luua, siis vajutage uuesti käivitusnuppu ja tehke vajalik pressimine.

Energiasäästurežiim

Kui akuga torupressi enam ei kasutata, lülitub see automaatselt välja. Ükski LED ei põle enam. Akuga torupressi aktiveerimiseks vajutage lühidalt käivitusnuppu.

LED-näidiku tähendus

LED-näidik	Olek või põhjus	Meede
Roheline LED põleb.	Kasutusvalmis	---
Roheline LED kustunud (pressimistoi-ningu ajal).	Automaatne pressimissüsteem on sisse lülitatud; pressimisseade lõpetab pressimise automaatselt.	---
Roheline LED vilgub.	Kinnituspolt pole korralikult suletud.	Sisestage kinnituspolt või kontrollige kinnituspolti ja silindrit.
Roheline LED vilgub. (Pressimisseade pöördub automaatselt tagasi lähtesendis-.)	Kinnituspolt on lahti tulnud!	Sisestage kinnituspolt või kontrollige kinnituspolti ja silindrit.  MÄRKUS <i>Pressimine ei pruugi olla täielikult lõpetatud, kontrollige ja vajaduse korral korrake seda.</i>
Sinine LED vilgub.	Pressimisseade on ühendusvalmis.	Pressimisseadme saab rakendusega FLEX Presscontrol ühendada.
Sinine LED põleb.	Pressimisseade on rakendusega FLEX Presscontrol ühendatud.	---
Punane LED vilgub.	Pressimisseade väljaspool temperatuurivahemikku	Pressimisseade toimib ainult temperatuurivahemikus -10 kuni +50 °C. Kui punane LED vilgub, tuleb pressimisseade viia soojemasse/külmemasse keskkonda. Pressimisseadet saab tühikäigul soojendada ja selle töötemperatuurile viia. Kui pressimisseade on liiga soe, tuleb teha paus, et see saaks jahtuda.
Punane LED põleb.	Seadme viga	Vajutage käivitusnuppu. Kui sellest pole abi, siis on pressimisseade defektne. Saatke pressimisseade töökotta.  MÄRKUS <i>Pressimine ei pruugi olla täielikult lõpetatud, kontrollige ja vajaduse korral korrake seda.</i>
Punane ja roheline LED vilguvad vaheldumisi.	Hooldusvälp on saavutatud.	Viige pressimisseade hooldusesse.

Hooldus ja korrashoid

HOIATUS!

Enne kõiki elektritööriista tehtavaid töid eemaldage sellest aku.

MÄRKUS

Järgmine hooldus on näidatud pressimisseadmel. See hooldus tuleb teha vähemalt iga 2 aasta järel.

Puhastamine (pildid L ja M)

HOIATUS!

Mitte kasutada vett või vedelaid pesuvahendeid.

Määrimispunktide

- vt pilti L

Remondid

Laske remonditööd teha ainult tootja volitatud klienditeeninduses.

MÄRKUS

Garantii ajal ei tohi korpuse küljes olevaid kruvisid lahti keerata. Mittejärgimisel kaotavad tootja garantiikohustused kehtivuse.

Varuosad ja lisavarustus

Tarvikud, eelkõige otsakud, leiate tootja kataloogidest.

Koostejoonised ja varuosade loendid leiate meie kodulehelt: **www.flex-tools.com**

Transport

Liitumioonakudele kehtivad ohtlike kaupade eeskirjade nõuded.

Nende akude transportimine peab toimuma kooskõlas kohalike, riiklike ja rahvusvaheliste reeglite ja määrustega.

Kasutajad saavad neid akusid maanteel transportida ilma täiendavate piiranguteta.

Liitium-ioonakude kaubanduslikul transpordil ekspediitorite poolt aga kehtivad ohtlike kaupade veo eeskirjad.

Transpordi ettevalmistusi ja transporti võivad teostada ainult vastava väljaõppe saanud isikud.

Kogu toimingut tuleb professionaalselt jälgida.

Laetavate akude transportimisel tuleb järgida järgmisi punkte:

- Lühise vältimiseks tuleb tagada, et aku kontaktid oleksid kaitstud ja isoleeritud.
- Tuleb tagada, et aku oleks pakendis fikseeritud ega pääseks liikuma.
- Kahjustatud või lekkivaid akusid ei tohi transportida.

Lisateavet saate veofirmalt.

ETTEVAATUST!

Kahjustunud korpusega akut ei tohi postiga saata.

Jäätmekäitlus

Muutke elektritööriistad enne jäätmekäitlusse andmist kasutuskõlbmatuks:

- eemaldades võrgutoitega elektritööriistadel võrgukaabli,
- eemaldades akutoitega elektritööriistadel aku.



Ainult ELi riikidele

Ärge visake elektritööriistu olmeprügi hulka!

Järgides vanade elektri- ja elektroonikaseadmete Euroopa direktiivi 2012/19/EL ja rakendades siseriiklikke õigussätteid, tuleb kasutatud elektriseadmeid eraldi koguda ja suunata keskkonnahoidlikult taaskasutusse.



Tooraine taaskasutamine prügikäitluse asemel.

Seade, tarvikud ja pakend tuleb suunata keskkonnahoidlikult taaskasutusse.

Sordipuhtaks taaskasutuseks on plastdetailid tähistatud.



HOIATUS!

Ärge visake akusid/patareisid olmeprügi hulka, tulle või vette. Ärge avage kasutuskõlbmatuid akusid.

Ainult ELi riikidele:

direktiivi 2006/66/EÜ järgi kuuluvad defektsed või kasutatud akud/patareid ümbertöötamisele.



MÄRKUS

Palun tutvuge taaskasutusvõimalustega volitatud edasimüüjate juures!

Vastutuse välistamine

Tootja ja tema esindaja ei vastuta kahju ja töö katkemisest tingitud tulukaotuse eest, mille põhjustab toode või olukord, mis ei võimalda toodet kasutada.

Tootja ja tema esindaja ei vastuta kahju eest, mis on tekkinud seadme otstarbele mittevastava kasutamise või teiste tootjate toodete kasutamise tagajärjel.

Turinys

Naudojami simboliai	227
Simboliai ant prietaiso	227
Jūsų saugumui	227
Triukšmas ir vibracija	229
Trumpa apžvalga (A pav.)	231
Techniniai duomenys	230
Naudojimo instrukcija	231
Darbo nurodymai	232
Techninė ir profilaktinė priežiūra	235
Nurodymai utilizuoti	236
Atleidimas nuo atsakomybės	236

Naudojami simboliai



ĮSPĖJIMAS!

Įspėja apie gresiantį tiesioginį pavojų. Nesilaikant šio įspėjimo, gresia žūtis arba sunkūs sužalojimai.



DĖMESIO!

Nurodo galimą pavojingą situaciją. Nesilaikant šio nurodymo, gresia kūno sužalojimo arba materialinės žalos pavojus.



NURODYMAS

Nurodo naudojimo patarimus ir svarbią informaciją.

Simboliai ant prietaiso



Prieš eksploatavimą perskaitykite naudojimo instrukciją!



Įspėjimas apie atskylančias dalis!



Būkite su apsauginiais akiniais!



Techninės priežiūros lipdukas; nurodo kitos techninės priežiūros terminą.



Nuoroda dėl seno įrankio utilizavimo (žr. 236 psl.!).



ĮJUNGTAI/IŠJUNGTAI



Dėmesio



Bluetooth



CE ženklিনimas



UKCA ženklিনimas

Jūsų saugumui



ĮSPĖJIMAS!

Prieš naudodami elektrinį įrankį, pirmiausiai perskaitykite ir vadovaukitės:

- šia naudojimo instrukcija,
- pridedamoje knygelėje pateiktomis „Bendrosiomis saugos taisyklėmis“, kurios taikomos dirbant su elektriniais įrankiais (spaudinio Nr.: 315915),
- naudojimo vietoje galiojančiomis taisyklėmis, padedančiomis išvengti nelaimingų atsitikimų.

Šis elektrinis įrankis pagamintas pagal naujausią technikos lygį ir pripažintas techninės saugos taisyklės. Tačiau, juo naudojantis, gali kilti pavojus juo dirbančiojo ar pašalinio asmens gyvybei ar sveikatai, taip pat gali būti sugadintas įrankis ar atsirasti kita materialinė žala. Šis elektrinis įrankis gali būti naudojamas tik

- pagal paskirtį,
- nepriekaištingos techninės būklės. Gedimus, kurie neigiamai veikia darbo saugą, nedelsiant pašalinkite.

Naudojimas pagal paskirtį

Akumulatorinis vamzdžių presavimo įrankis PP 40 12/PP 110 18-EC skirtas

- profesionaliam naudojimui pramonės ir smulkaus verslo įmonėse;
- naudoti su tarpinėmis žiotimis ir presavimo žiedu;
- vamzdžiams ir jungiamosioms dalims, skirtoms atitinkamoms presavimo žiotims ir presavimo žiedams, presuoti.

Naudojimui pagal paskirtį priskiriamas tikrinimo ir techninės priežiūros sąlygų laikymasis.

Saugos nurodymai

ISPĖJIMAS!

Perskaitykite visus saugos nurodymus ir instrukcijas. Jei saugos nurodymų ir instrukcijų nesilaikoma, gali ištikti elektros šokas, kilti gaisras ir (arba) pavojus sunkiai susižaloti.

Visus saugos nurodymus ir instrukcijas saugokite ateičiai.

Sužalojimo dėl atskylančių dalių pavojus

ISPĖJIMAS!

Jeigu presavimo įrankiai ir presavimo prietaisai yra naudojami netinkamai arba susidėvėję ar techniškai netvarkingi, kyla pavojus susižaloti pasklidus atskilusioms dalims.

- Presavimo įrankius ir presavimo prietaisus leidžiama naudoti tik specialistams.
- Būtina laikytis priežiūros ir techninės priežiūros intervalų.
- Kiekvieną kartą prieš naudodami presavimo įrankius ir presavimo prietaisus patikrinkite, ar nematyti įtrūkimų ir kitų susidėvėjimo požymių.
- Ant presavimo įrankių ir presavimo prietaisų pastebėję įtrūkimų arba kitokių susidėvėjimo požymių, juos iš karto padėkite į šalį ir daugiau nenaudokite.
- Naudokite tik nepriekaištingos techninės būklės presavimo įrankius ir presavimo prietaisus.

- Jeigu presavimo įrankis ir presavimo prietaisas veikia netinkamai, jų daugiau nenaudokite ir paveskite patikrinti specializuotose dirbtuvėse.
- Susidėvėjusių presavimo prietaisų daugiau nenaudokite ir iš karto pakeiskite.
- Transportavimui ir laikymui naudokite transportavimo lagaminą. Presavimo įrankius ir presavimo prietaisą laikykite sausoje patalpoje.
- Pažeidimus iš karto paveskite pašalinti specializuotoms dirbtuvėms.
- Atkreipkite dėmesį į naudojamų valymo ir apsaugos nuo korozijos priemonių saugos nurodymus.
- Naudokite tik originalius akumuliatorius, kurių elektros įtampa atitinka jūsų elektrinio įrankio specifikacijų lentelėje nurodytą elektros įtampą. Naudojant kitokius akumuliatorius, pvz., panašaus modelio, perdirbtus ar kitų gamintojų, sproges akumuliatorius gali sužaloti, galite patirti materialinę žalą.

Saugos nurodymai naudojant akumuliatorių

- Akumulatoriaus neatidarykite. Gali įvykti trumpasis jungimas.
- Saugokite akumuliatorių nuo karščio, pvz., taip pat nuo tiesioginių saulės spindulių, ugnies, vandens ir drėgmės. Kyla sprogimo pavojus.
- Pažeidus akumuliatorių arba naudojant netinkamai, gali pradėti sklisti garai. Pasirūpinkite šviežiu oru ir, jei pasijutote blogai, kreipkitės į gydytoją. Garai gali dirginti kvėpavimo takus.
- Neteisingai naudojant akumulatoriaus bateriją, iš jos gali pradėti bėgti skystis. Nelieskite skysčio rankomis. Jeigu atsitiktinai prisilietėte, nedelsiant nuplaukite vandeniu. Jeigu skysčio pateko į akis, kreipkitės į gydytoją. Iš akumulatoriaus ištekėjęs skystis gali sudirginti ar nudeginti.
- Naudokite FLEX akumuliatorius tik kartu su FLEX įrenginiais ir FLEX priedais. Tik taip akumuliatorius apsaugomas nuo pavojingos perkrovos.

- **Akumulatorius kraukite tik krovimo prietaisuose, kuriuos rekomenduoja gamintojas.** Jei krovimo prietaise galima naudoti tik tam tikrus akumulatorius, naudojant kitokius akumulatorius, gali kilti gaisras.
- **Akumuliatorių gali pažeisti aštrūs daiktai, pavyzdžiui, vinys ar atsuktuvai arba išorinis jėgos poveikis.** Gali įvykti vidinis trumpasis jungimas ir akumulatorius gali užsidegti, pradėti rūkti, sprogti ar perkaisti.

Kiti saugos nurodymai

- Vardinė įtampa turi atitikti įtampą, nurodytą įrankio skydelyje.

Triukšmas ir vibracija



NURODYMAS

A koreguoto triukšmo lygio vertės bei bendrosios virpesių lygio vertės nurodytos lentelėje „Techniniai duomenys“.
Triukšmo ir vibracijos dydžiai išmatuoti pagal EN 62841.



DĖMESIO!

Pateikiami dydžiai galioja naujiems prietaisams. Kasdien naudojant, triukšmo ir vibracijos lygis keičiasi.

Nurodytos vibracijos ir triukšmo emisijos vertės pamatuotos pagal standartinę bandymo procedūrą, atitinkančią EN62841, ir gali būti naudojamos palyginimui su kitais prietaisais.

Jas taip pat galima naudoti preliminariai apkrovai įvertinti.



DĖMESIO!

Nurodytos vibracijos ir triukšmo emisijos vertės atspindi pagrindinius prietaiso naudojimo būdus. Jei jis naudojamas kitais tikslais, su kitokiais įstatomaisiais įrankiais arba atliekant nepakankamą techninę priežiūrą, vibracijos ir triukšmo emisijos vertės gali skirtis. Tai gali padidinti jų poveikį viso darbo laikotarpio metu.

Vertinant vibracijos ir triukšmo sukeliama apkrovą reikia atsižvelgti į laiką, kai elektrinis įrankis yra išjungtas arba veikia, bet faktiškai neatlieka jokios funkcijos. Tai gali sumažinti jų poveikį viso darbo laikotarpio metu. Imkitės papildomų saugos priemonių, kad operatorių apsaugotumėte nuo vibracijos ir (arba) triukšmo poveikio, pvz.: įrankio ir priedų techninė priežiūra, rankų šilumos palaikymas, darbo eigos organizavimas.



DĖMESIO!

Jei triukšmo slėgis didesnis, negu 85 dB(A), būtina naudoti klausos apsaugą.

Techniniai duomenys

Prietaiso tipas		PP 40 12	PP 110 18-EC
Prietaisas		Akumuliatorinis vamzdžių presavimo įrankis	
Vardinė įtampa	V	12	18
Imama galia	W	240	450
Vardinė jėga	kN	19	32
Matmenys (l x P x A)	mm	332x75x88	360x88x108
Svoris (be akumuliatoriaus)	kg	1,6	2,4
Presavimo sritis – Plastikas: – Metalas:	mm	40 35	iki 110 mm Ø iki 54 mm Ø (iki 108 mm Ø, atsi- žvelgiant į sistemą)
Akumuliatorius		AP 12/2,5 AP 12/4,0	AP 18/2,5 AP 18/5,0 AP 18/8,0
Akumuliatoriaus svoris	kg	2,5 Ah: 0,26 4,0 Ah: 0,42	2,5 Ah: 0,42 5,0 Ah: 0,72 8,0 Ah: 1,10
Leistini krovimo prietaisai		CA 12 CA 12/18 CA 18	
Leistina aplinkos temperatūra – Veikimas: – Laikymas: – Krovimas:	°C	nuo –10 iki 40 < 50 4 – 40	
Apsaugos klasė		IP20	
A koreguotas triukšmo lygis pagal EN 62841 (žr. „Triukšmas ir vibracija“):			
Garso slėgio lygis L_{pA}	dB(A)	71,0	85,0
Garso galios lygis L_{WA}	dB(A)	79,0	93,0
Paklaida K	db	3	
Bendroji virpesių lygio vertė pagal EN 62841 (žr. „Triukšmas ir vibracija“):			
Emisijos vertė a_h	m/s^2	<2,5	
Paklaida K	m/s^2	2,5	
Radio ryšio technologija		„Bluetooth 4.0 smart“	
Dažnių diapazonas	MHz	2402,0 – 2480,0	
„Bluetooth“, maksimali išvesties galia	dBm	1,8	

Trumpa apžvalga (A pav.)

Šioje instrukcijoje aprašomi įvairūs prietaisai. Kai kuriomis detalėmis atvaizdas gali skirtis nuo įsigyto akumuliatorinio vamzdžių presavimo įrankio.

- 1 Rankena
- 2 Žalias šviesos diodas – veikimo būseną
- 3 Paleisties mygtukas
- 4 Raudonas šviesos diodas – veikimo sutrikimas
- 5 Darbinio apšvietimo šviesos diodas
- 6 Nukrovimo mygtukas
- 7 Atraminis kaištis
- 8 Presavimo žiaunos / tarpinės žiaunos
- 9 Akumuliatoriaus skyrius
- 10 Ličio jonų akumuliatorius (2,5 Ah/5,0 Ah/8,0 Ah)
- 11 Akumuliatoriaus atlaisvinimo mygtukas
- 12 Akumuliatoriaus įkrovimo būklės indikatorius
- 13 Mėlynas šviesos diodas – „Bluetooth“

Naudojimo instrukcija



ĮSPĖJIMAS!

Prieš pradėdami bet kokius darbus su akumuliatoriniu vamzdžių presavimo įrankiu iš prietaiso išimkite akumuliatorių.

Prieš pirmąjį naudojimą

Akumuliatorinį vamzdžių presavimo įrankį išimkite iš pakuotės, patikrinkite komplektaciją ir ar nėra matomų transportavimo pažeidimų.



NURODYMAS

Pristatyti akumuliatoriai nėra visiškai įkrauti. Prieš pradėdami naudoti pirmą kartą, visiškai įkraukite akumuliatorių. Apie tai skaitykite krovimo prietaiso naudojimo instrukcijoje.

Akumuliatoriaus įdėjimas / keitimas

B pav.

- Įkrautą akumuliatorių spauskite į akumuliatorinį vamzdžių presavimo įrankį, kol tinkamai užsifiksuos.

C pav.:

- Norėdami išimti, paspauskite atlaisvinimo mygtukus (1.) ir akumuliatorių išimkite (2.).



DĖMESIO!

Jeigu akumuliatoriaus nenaudojate, apsaugokite jo kontaktus. Dėl nepritvirtintų metalinių dalių kontaktai gali trumpai susijungti, kyla sprogo ir gaisro pavojus!

Akumuliatoriaus įkrovos lygis (D pav.)

- Paspaudus mygtuką, pagal akumuliatoriaus būklės indikatorius šviesos diodus galima patikrinti įkrovos lygį.

Indikatorius užgesa po 5 sekundžių.

Jei vienas iš šviesos diodų sumirksi, reikia akumuliatorių įkrauti. Jei paspaudus mygtuką nešviečia nė vienas šviesos diodas, vadinasi, akumuliatorius sugedo ir jį reikia pakeisti.

Akumuliatorinis vamzdžių presavimo įrankio veikimas išsikrovus akumuliatoriui

Prieš pradėdami presavimą tikrinama, ar akumuliatoriaus įkrovos pakanka presavimui užbaigti.

Jeigu taip nėra, akumuliatorinis vamzdžių presavimo įrankis nepaleidžiamas. Mirksi žalias šviesos diodas (2).

Jeigu baigus presavimo darbus mirksi žalias šviesos diodas (2), vadinasi, šį presavimą dar pavyko užbaigti tinkamai.

Prieš pradėdami kitą presavimą akumuliatorių reikia iš naujo įkrauti.

Įjungimas ir išjungimas

E pav.:

- Norėdami įjungti, 1 kartą paspauskite paleisties mygtuką. Užsidega žalias šviesos diodas.
- Nenaudojamas akumuliatorinis vamzdžių presavimo įrankis išsijungia maždaug po 30 sek.

Nurodymai, kurių laikantis akumuliatorių galima naudoti ilgiau

DĖMESIO!

- Akumuliatoriaus niekada nekraukite žemesnėje nei 0 °C arba aukštesnėje nei 40 °C temperatūroje.
- Akumuliatoriaus nekraukite labai drėgnoje arba aukštos temperatūros aplinkoje.
- Įkraunamų akumuliatorių ir krovimo prietaiso neuždenkite.
- Įkrovimo pabaigoje ištraukite krovimo prietaiso el. tinklo kištuką.

Kraunamas akumuliatorius ir krovimo prietaisas įkaista. Tai yra normalu!

Ličio jonų akumuliatoriai neturi žinomo „atminties efekto“. Vis dėlto reikėtų prieš kraunant visiškai iškrauti akumuliatorių ir jį įkrauti iki galo.

NURODYMAS

- Atkreipkite dėmesį į akumuliatoriaus krovimo nurodymus elektrinio įrankio arba krovimo prietaiso naudojimo instrukcijoje.
- Jei po krovimo darbo laikas yra sutrumpėjęs, tai yra susidėvėjusio akumuliatoriaus požymis. Akumuliatorių reikia pakeisti.

Jei akumuliatoriaus ilgai nenaudosite, jį šiek tiek įkraukite ir laikykite vėsioje vietoje.

Darbo nurodymai

F pav.:

DĖMESIO!

Akumuliatorinį vamzdžių presavimo įrankį naudojant be presavimo žiaunų ir (arba) tarpinių žiaunų, kyla pavojus prispausti pirštus.

Jeigu nėra įdėtų presavimo žiaunų ir (arba) tarpinių žiaunų, pirštai gali būti laikomi pavojaus zonoje. Paleidžiant prietaisą, pirštai gali būti prispausti.

- Akumuliatorinio vamzdžių presavimo įrankio nenaudokite be presavimo žiaunų.
- Pirštų nelaikykite pavojaus zonoje.

NURODYMAS

Akumuliatorinis vamzdžių presavimo įrankis nėra skirtas naudoti nuolat. Po 30 minučių nenutrūkstamo veikimo reikia padaryti ne trumpesnę negu 15 minučių pertrauką, kad akumuliatorinis vamzdžių presavimo įrankis galėtų atvėsti.

Presavimo žiaunų ir (arba) tarpinių žiaunų įdėjimas (G pav., I)

- Atlaisvinkite atraminį kaištį.
- Įdėkite presavimo žiaunas ir (arba) tarpines žiaunas.
- Atraminį kaištį vėl tvirtai įstatykite.

NURODYMAS

Jeigu atraminis kaištis įstatytas netinkamai, akumuliatorinio vamzdžių presavimo įrankio nepavyks paleisti. Mirksi žalias šviesos diodas.

Presavimas (J ir K pav.)

ATSARGIAI!

Prispaudimo pavojus! Kyla pavojus prispausti pirštus ir rankas.

- Kol vykdomas presavimas, tarp presavimo žiaunų neikiškite kūno dalių ir jokių daiktų.
- Kol vykdomas presavimas, žiaunų svirties nelaikykite rankomis.
- Patikrinkite, ar presuojamų jungiamųjų dalių vardinis skersmuo sutampa su presavimo žiočių ir (arba) ir presavimo žiedo vardinu skersmeniu.
- Uždėdami presavimo žiotis ir (arba) ir presavimo žiedą, vadovaukitės sistemos gamintojo nurodymais.

Naudodami presavimo žiedą: tarpines žiotis dėkite ant presavimo žiedo, kaip nurodė presavimo žiedo gamintojas.

NURODYMAS

Presavimo pabaigoje įsitikinkite, kad presavimo žiotys yra visiškai uždarytos. Presavimo pabaigoje įsitikinkite, kad tarp presavimo žiedo segmentų nėra tarpo. Jeigu akumuliatorinis vamzdžių presavimo įrankis išjungtas, trumpai spustelėkite paleisties mygtuką ir suaktyvinkite akumuliatorinį vamzdžių presavimo įrankį. Norėdami pradėti presavimą, iš naujo paspauskite paleisties mygtuką.

- Norėdami paleisti, paspauskite paleisties mygtuką.

Užbaigus presavimą, kurio metu buvo naudojamas presavimo žiedas (J-K pav.):

- pirmiausia nuimkite nuo presavimo žiedo tarpines žiaunas;
- tada nuo presavimo žiaunų ir (arba) presavimo žiedo nuimkite presuojamą jungiamąją dalį.

Automatinis presavimas

Automatinis presavimas visada garantuoja, kad presavimas bus atliktas tinkamai. Jis įsijungia maždaug po 1 sekundė.

Suaktyvinus automatinį presavimą, žalias šviesos diodas užgęsta ir presavimo procesas vykdomas automatiškai. Dabar presavimą galima sustabdyti nuspaudus ir laikant nukrovimo mygtuką. Tinkamai užbaigus presavimą, variklis automatiškai išsijungia, vėl užsidega žalias šviesos diodas.

Jeigu paleisties mygtukas atleidžiamas prieš įsijungiant automatiniam presavimui, presavimo prietaiso stūmoklis grįžta į pradinę padėtį. Presavimas nevykdomas. Presavimo procesą reikia suaktyvinti iš naujo.

Nukrovimo mygtukas

Presavimo procesą galima bet kada sustabdyti nuspaudus ir laikant nukrovimo mygtuką. Dėl to akumuliatoriniame vamzdžių presavimo įrankyje esantis stūmoklis grįžta į pradinę padėtį.

Presavimo vietos apšvietimas

Paspaudus paleisties mygtuką, presavimo vieta apšviečiama šviesos diodais. Jeigu akumuliatorinis vamzdžių presavimo įrankis nenaudojamas ilgesnį laiką, jis ir šviesos diodai išsijungia.

Radijo ryšio sąsaja

Akumuliatorinis vamzdžių presavimo įrankis turi radijo ryšio sąsają.

Naudojant radijo ryšio sąsają ir programėlę („FLEX Presscontrol“) akumuliatorinį vamzdžių presavimo įrankį galima susieti su mobiliuoju galiniu įrenginiu, pvz., išmaniuoju telefonu, planšetiniu kompiuteriu ir pan. („Android“, „iOS“, daugiau informacijos žr. www.flex-tools.com).

Galima naudoti šias funkcijas:

- nuskaityti akumuliatorinį vamzdžių presavimo įrankį;

- patikrinti akumuliatorinį vamzdžių presavimo įrankį;
- nustatyti nuostatas;
- kurti statybvietės atskaitas.

Tam, kad būtų užmegztas ryšys, akumuliatorinis vamzdžių presavimo įrankis turi būti paruoštas naudoti, o mobiliajame galiniame įrenginyje turi būti įdiegta programėlė („FLEX Presscontrol“).

Mirksi mėlynas šviesos diodas. („FLEX Presscontrol“) dabar galima susieti su programėle. (Daugiau informacijos žr. www.flex-tools.com)

Radijo ryšio sąsają sėkmingai prijungus, užsidega mėlynas šviesos diodas. Jis vėl užgęsta, jeigu iki pirmojo presavimo ryšys neužmezgamas. Iš naujo megzti ryšį galima tik tada, jei akumuliatorinis vamzdžių presavimo įrankis buvo išjungtas. Tam gali reikėti išimti akumuliatorių.

Jeigu ryšio užmegzti nepavyksta, paleisties mygtuką paspauskite dar kartą ir atlikite presavimą.

Energijos taupymo režimas

Jeigu akumuliatorinis vamzdžių presavimo įrankis nenaudojamas ilgesnį laiką, jis automatiškai išsijungia. Šviesos diodas nebešviečia. Norėdami suaktyvinti akumuliatorinį vamzdžių presavimo įrankį, trumpai spustelėkite paleisties mygtuką.

Šviesos diodų indikacijų reikšmės

Šviesos diodų indikacija	Būsena arba priežastis	Priemonė
Šviečia žalias šviesos diodas.	Naudojimo parengtis	---
Žalias šviesos diodas nešviečia (kol vykdomas presavimo procesas).	Ijungtas automatinis presavimas. Presavimo prietaisais automatiškai užbaigia presavimo procesą.	---
Mirksi žalias šviesos diodas.	Netinkamai įstatytas atraminis kaištis.	Atraminį kaištį įstatykite iš naujo arba atraminį kaištį ir cilindrą patikrinkite.
Mirksi žalias šviesos diodas. (Presavimo prietaisais automatiškai grįžta į pradinę padėtį.)	Atsilaisvino atraminis kaištis!	Atraminį kaištį įstatykite iš naujo arba atraminį kaištį ir cilindrą patikrinkite. i NURODYMAS <i>Gali būti, kad presavimas nebuvo iki galo užbaigtas, patikrinkite ir, jeigu reikia, pakartokite.</i>
Mirksi mėlynas šviesos diodas.	Presavimo prietaisais paruoštas susieti.	Presavimo prietaisą galima susieti su „FLEX Presscontrol“ programėle.
Šviečia mėlynas šviesos diodas.	Presavimo prietaisais yra susietas su „FLEX Presscontrol“ programėle.	---
Mirksi raudonas šviesos diodas.	Presavimo prietaiso temperatūra neatitinka leidžiamo temperatūros diapazono	Presavimo prietaisais veikia tik temperatūros diapazone nuo -10 iki $+50$ °C. Jeigu mirksi raudonas šviesos diodas, presavimo prietaisą reikia nunešti į šiltesnę arba vėsesnę aplinką. Presavimo prietaisais gali sušilti veikdamas tuščiaja eiga ir taip pasiekti darbinę temperatūrą. Jeigu presavimo prietaisais pernelyg įkaitę, reikalinga pertrauka, kad jis galėtų atvėsti.
Šviečia raudonas šviesos diodas.	Prietaiso gedimai	Paspauskite paleisties mygtuką. Jeigu paleisti nepavyksta, tai reiškia, kad presavimo prietaisais sugedo. Presavimo prietaisą išsiųskite į specializuotas dirbtuves. i NURODYMAS <i>Gali būti, kad presavimas nebuvo iki galo užbaigtas, patikrinkite ir, jeigu reikia, pakartokite.</i>
Pakaitomis mirksi raudonas ir žalias šviesos diodai.	Pasiektas techninės priežiūros intervalas.	Presavimo prietaisą atiduokite techninei priežiūrai.

Techninė ir profilaktinė priežiūra

ISPĖJIMAS!

Prieš pradėdami bet kokius darbus su elektriniu įrankiu, išimkite akumuliatorių iš prietaiso.

NURODYMAS

Presavimo prietaise nurodoma artimiausia techninė priežiūra. Šią techninę priežiūrą būtina atlikti mažiausiai kas 2 metus.

Valymas (L ir M pav.)

ISPĖJIMAS!

Nenaudokite vandens arba skystų valiklių.

Tepimo taškų

- žr. L pav.

Remonto darbai

Remontuoti atiduokite tik į gamintojo įgaliotas klientų aptarnavimo dirbtuves.

NURODYMAS

Garantiniu laikotarpiu neatpalaiduokite korpuse esančių varžtų. Jei nesilaikysite šio reikalavimo, gamintojo garantiniai įsipareigojimai negalios.

Atsarginės dalys, ir reikmenys

Informaciją apie kitus priedus, ypač įstatomuosius darbo įrankius, rasite gamintojo kataloguose.

Surinkimo brėžinius ir atsarginių dalių sąrašus rasite mūsų pagrindiniame puslapyje: www.flex-tools.com

Transportavimas

Ličio jonų akumulatoriams taikomi pavojingų gaminių reglamentų reikalavimai. Šie akumulatoriai turi būti transportuojami laikantis vietinių, nacionalinių ir tarptautinių nuostatų ir taisyklių.

Naudotojai šiuos akumulatorius gali transportuoti be jokių papildomų apribojimų. Tačiau logistikos įmonėms, gabenančioms ličio jonų akumulatorius komerciniais tikslais, taikomos pavojingų krovinių vežimo taisyklės.

Paruošti gabenimui ir transportuoti gali tik tinkamai apmokyti asmenys.

Visas procesas turi būti profesionaliai stebimas.

Transportuojant įkraunamus akumulatorius reikia atkreipti dėmesį į šiuos veiksnius:

- Reikia įsitikinti, kad akumuliatorių kontaktai yra apsaugoti ir izoliuoti, kad būtų išvengta trumpojo jungimo.
- Reikia įsitikinti, kad akumulatorius pakuotėje yra apsaugotas nuo pajudėjimo.
- Negalima transportuoti pažeistų arba nesandarių akumuliatorių.

Daugiau informacijos gali suteikti logistikos įmonė.

DĖMESIO!

Nesiųskite akumuliatorių, jeigu apgadintas korpusas.

Nurodymai utilizuoti

Prieš utilizuodami netinkamus naudoti elektrinius įrankius, juos sugadinkite:

- *nupjaukite prie el. tinklo jungiamų elektrinių įrankių kabelį,*
- *iš elektrinių įrankių su akumuliatoriumi išimkite akumuliatorių.*



Tik ES šalyse

Neišmeskite elektrinių įrankių į buitinių atliekų konteinerius!

Pagal Europos Sąjungos direktyvą 2012/19/ES dėl elektros ir elektroninės įrangos atliekų ir pagal nacionalinius įstatymus pasenę elektriniai įrankiai turi būti surenkami atskirai ir utilizuojami arba perdirbami taip, kad nekenktų aplinkai.



Antrinis žaliavų panaudojimas vietoje atliekų utilizavimo.

Prietaisą, priedus ir pakuotę reikėtų atiduoti aplinką tausojančiam antriniam panaudojimui. Kad būtų galima tinkamai išrūšiuoti perdirbimui, plastikinės dalys yra paženklintos.



ISPĖJIMAS!

Nemeskite akumuliatorių / baterijų į buitines atliekas, ugnį arba vandenį. Atitarnavusių akumuliatorių neatidarykite.

Tik ES šalyse:

Pagal 2006/66/EB direktyvą sugadintus arba sunaudotus akumuliatorius reikia pakartotinai panaudoti.



NURODYMAS

Informaciją apie utilizavimo galimybes gausite iš pardavėjo!

Atleidimas nuo atsakomybės

Gamintojas ir jo atstovai neatsako už nuostolius ir negautą pelną dėl darbinės veiklos nutraukimo, kurį sukėlė gaminyje arba netinkamas gaminių naudojimas.

Gamintojas ir jo atstovai neatsako už nuostolius, jeigu buvo naudojama ne pagal paskirtį arba kartu su kitų gamintojų gaminiais.

Saturs

Izmantotie simboli	237
Simboli uz produkta	237
Jūsu drošībai	237
Trokšņi un vibrācija	239
Īss pārskats (A attēls)	241
Tehniskā informācija	240
Lietošanas noteikumi	241
Darba norādījumi	242
Tehniskā apkope un kopšana	245
Norādījumi par utilizāciju	246
Atruna	246

Izmantotie simboli



BRĪDINĀJUMS!

Apzīmē tiešu draudošu bīstamību. Šī norādījuma neievērošanas gadījumā draud nāve vai ļoti smagas traumas.



UZMANĪBU!

Apzīmē iespējamu bīstamu situāciju. Šī norādījuma neievērošanas gadījumā draud traumas vai materiāli zaudējumi.



NORĀDE

Apzīmē izmantošanas ieteikumus un svarīgu informāciju.

Simboli uz produkta



Pirms ekspluatācijas izlasiet lietošanas pamācību!



Brīdinājums par lidojošām atlūzām!



Valkājiet aizsargbrilles!



Apkopes uzlīme; tajā norādīta nākamā apkope.



Norādījums par vecās iekārtas likvidēšanu (sk. 246 lpp.)!



IESLĒGTS/IZSL



Uzmanību



Bluetooth



CE marķējums



UKCA marķējums

Jūsu drošībai



BRĪDINĀJUMS!

Pirms elektroinstrumenta izmantošanas izlasiet un rīkojieties saskaņā ar:

- šo lietošanas pamācību,
- pievienotajā brošūrā sniegtajiem „Vispārējiem drošības tehnikas norādījumiem” darbā ar elektroinstrumentiem (atsauces Nr.: 315915),
- darba vietā paredzētajiem nelaimes gadījumu aizsardzības noteikumiem un instrukcijām.

Šis elektroinstruments ir izgatavots atbilstoši jaunākajiem tehniskajiem standartiem, ievērojot vispārpieņemtos, ar darba drošību saistītos tehniskos noteikumus. Neskatoties uz to, tās izmantotājam vai trešajām personām ekspluatēšanas laikā var rasties dzīvībai bīstamas situācijas, kā arī mašīnas bojājumi vai citi materiāli zaudējumi. Šo elektroinstrumentu drīkst izmantot tikai

- atbilstīgi paredzētajam lietojumam,
- tehniskajiem drošības noteikumiem atbilstīgā stāvoklī.

Drošību ietekmējoši traucējumi nekavējoties jānovērš.

Noteikumiem atbilstīgs lietojums

Ar akumulatoru darbināmā cauruļu prese
PP 40 12/PP 110 18-EC ir paredzēta

- profesionālai lietošanai rūpniecībā un amatniecībā,
- presēšanas žokļu vai starpžokļu un presēšanas skavu izmantošanai,
- cauruļu un fittingu presēšanai, atbilstošajiem presēšanas žokļiem un presēšanas skavām.

Noteikumiem atbilstīgs lietojums ietver arī pārbaudes un apkopes noteikumu ievērošanu.

Drošības norādījumi

BRĪDINĀJUMS!

Izlasiet visus drošības tehnikas noteikumus un norādījumus. Neievērojot drošības tehnikas noteikumus un norādījumus, iespējams elektriskais trieciens, aizdegšanās un/vai smagas traumas.

Saglabājiet visus drošības tehnikas noteikumus un norādījumus nākotnei.

Traumu risks lidojošu atlūzu dēļ

BRĪDINĀJUMS!

Nepareizas izmantošanas vai nodilušu vai bojātu presēšanas instrumentu un presēšanas ierīču gadījumā lidojošas atlūzas rada traumu risku.

- Presēšanas instrumentus un presēšanas ierīces drīkst izmantot tikai speciālisti.
- Obligāti veiciet apkopi un ievērojiet apkopes intervālus.
- Ikreiz pirms lietošanas pārbaudiet, vai presēšanas instrumentos un presēšanas ierīcēs nav plaisu vai citu nodiluma pazīmju.
- Presēšanas instrumentus un presēšanas ierīces ar plaisām materiālā vai citām nodiluma pazīmēm nekavējoties izņemiet no ekspluatācijas un vairs neizmantojiet.
- Izmantojiet tikai tādus presēšanas instrumentus un presēšanas ierīces, kas ir tehniski nevainojamā stāvoklī.

- Pēc kļūdainas lietošanas vairs neizmantojiet presēšanas instrumentu un presēšanas ierīci un pārbaudiet to pilnvarotā specializētajā darbnīcā.
- Neizmantojiet nolietotus presēšanas instrumentus, bet gan tos nekavējoties nomainiet.
- Transportēšanai un glabāšanai izmantojiet transportēšanas koferi un glabājiet presēšanas instrumentus un presēšanas ierīci sausā telpā.
- Bojājumus nekavējoties lūdziet pārbaudīt pilnvarotā specializētajā darbnīcā.
- Ievērojiet izmantoto tīrīšanas un pretkorozijas līdzekļu drošības norādījumus.
- Izmantojiet vienīgi oriģinālos akumulatorus ar spriegumu, kāds norādīts jūsu elektroinstrumenta datu plāksnītē. Ja tiek izmantoti citādi akumulatori, piemēram, atdarinājumi, atjaunoti akumulatori vai citu firmu ražojumi, iespējams traumu un materiālo zaudējumu risks, ko rada eksplodējoši akumulatori.

Drošības tehnikas norādījumi darbā ar akumulatoriem

- Neatveriet akumulatoru. Pastāv īsslēguma risks.
- Sargājiet akumulatoru no karstuma, piem., arī no ilgstošas saules staru iedarbības, kā arī liesmām, ūdens un mitruma. Pastāv eksplozijas risks.
- No bojāta vai nepareizi izmantota akumulatora var izplūst tvaiki. Nodrošiniet svaigu gaisu un sūdzību gadījumā vērsieties pie ārsta. Tvaiki var kairināt elpceļus.
- Nepareizas izmantošanas rezultātā no akumulatora var izlīst šķidrums. Izvairieties no saskaršanās ar to. Saskaroties ar šķidrumu aiz neuzmanības, noskalojiet to ar ūdeni. Ja šķidrums iekļūst acīs, tad papildus griezieties pie ārsta. Izplūdušais akumulatora šķidrums var izraisīt kairinājumus vai apdegumus.
- Lietojiet FLEX akumulatorus tikai ar FLEX darbarīkiem un FLEX piederumiem. Tikai tā varat pasargāt šos akumulatorus no bīstamas pārslodzes.

- **Uzlādējiet akumulatorus tikai ražotāja ieteiktajās uzlādes ierīcēs.** Uzlādes ierīce, kura piemērota tikai noteikta tipa akumulatoru uzlādei, var izraisīt uguns bīstamību, ja tiek izmantota kopā ar citiem akumulatoriem.
- **Akumulatoru var sabojāt ar tādiem smailiem priekšmetiem kā naglām un skrūvgriežiem vai ārēja spēka iedarbībā.** Iespējams iekšējais īssavienojums, un akumulators var aizdegties, sākt kūpēt, eksplodēt vai pārkarst.

Citi drošības norādījumi

- Tikla spriegumam ir jāatbilst sprieguma datiem datu plāksnītē.

Trokšņi un vibrācija



NORĀDE

A-izsvaroto trokšņa līmeni, kā arī kopējās vibrāciju vērtības skatiet tabulā „Tehniskā informācija”.

Trokšņa un svārstību vērtības noteiktas saskaņā ar standartu EN 62841.



UZMANĪBU!

Dotās mērījumu vērtības attiecas uz jaunām ierīcēm. Ikdienas lietojumā mainās trokšņu un svārstību koeficienti.

Norādītās svārstību un trokšņa emisijas vērtības izmērītas saskaņā ar standartizētu pārbaudes procedūru atbilstoši EN62841 un var tikt izmantotas salīdzināšanai ar citām ierīcēm.

Tās var izmantot arī pagaidu slodzes novērtējumam.

UZMANĪBU!

Norādītās svārstību un trokšņa emisijas vērtības atbilst galvenajiem ierīces izmantošanas veidiem. Izmantojot to citiem veidiem, ar atšķirīgiem instrumentiem vai nepietiekamu apkopi, svārstību un trokšņa emisijas vērtības var atšķirties. Tas var ievērojami palielināt to iedarbību visā darba periodā.

Novērtējot svārstību un trokšņa radīto slodzi, jāņem vērā arī laiks, kad elektroinstrumenti ir izslēgti vai darbojas, bet faktiski darbs netiek veikts. Tas var ievērojami samazināt to iedarbību visā darba periodā.

Nosakiet papildu drošības pasākumus operatora aizsardzībai no svārstību un/vai trokšņa iedarbības, piemēram: instrumenta un piederumu apkope, roku uzturēšana siltumā, darba procesu organizēšana.



UZMANĪBU!

Skaņas spiedienam pārsniedzot 85 dB(A), jālieto skaņas aizsargs.

Tehniskā informācija

Produkta tips		PP 40 12	PP 110 18-EC
Produkts		Ar akumulatoru darbināma cauruļu prese	
Nominālais spriegums	V	12	18
Patērējamā jauda	W	240	450
Nominālais spēks	kN	19	32
Izmēri (G x P x A)	mm	332x75x88	360x88x108
Svars (bez akumulatora)	kg	1,6	2,4
Presēšanas diapazons - plastmasa: - metāls:	mm	40 35	Līdz 110 mm Ø Līdz 54 mm Ø (līdz 108 mm Ø atkarībā no sistēmas)
Akumulators		AP 12/2,5 AP 12/4,0	AP 18/2,5 AP 18/5,0 AP 18/8,0
Akumulatora svars	kg	2,5 Ah: 0,26 4,0 Ah: 0,42	2,5 Ah: 0,42 5,0 Ah: 0,72 8,0 Ah: 1,10
Atļautās uzlādes ierīces		CA 12 CA 12/18 CA 18	
Atļautā apkārtējā temperatūra - ekspluatācija: - glabāšana: - uzlāde:	°C	-10 – 40 < 50 4 – 40	
Aizsardzības klase		IP20	
A-izsvartais trokšņa līmenis saskaņā ar EN 62841 (skatiet „Trokšņi un vibrācija”):			
Skaņas spiediena līmenis L_{pA}	dB(A)	71,0	85,0
Akustiskās jaudas līmenis L_{WA}	dB(A)	79,0	93,0
Kļūda K	db	3	
Kopējā vibrāciju vērtība saskaņā ar EN 62841 (skatiet „Trokšņi un vibrācija”):			
Emisiju vērtība a_h	m/s^2	<2,5	
Kļūda K	m/s^2	2,5	
Bezvadu tehnoloģija		Bluetooth 4.0 smart	
Frekvences diapazons	MHz	2402,0 – 2480,0	
Bluetooth, maksimālā izejas jauda	dBm	1,8	

Īss pārskats (A attēls)

Šajā instrukcijā ir aprakstītas vairākas ierīces. Attēli detaļās var atšķirties no iegādātās ar akumulatoru darbināmās cauruļu preses.

- 1 Rokturis
- 2 Zaļā gaismas diode – darbības stāvoklis
- 3 Ieslēgšanas poga
- 4 Sarkana gaismas diode – traucējums
- 5 Gaismas diožu darba apgaismojums
- 6 Atslogošanas poga
- 7 Turētājtape
- 8 Presēšanas žoklis/starpžoklis
- 9 Akumulatora ievietošanas ligzda
- 10 Litija jonu akumulators (2,5 Ah/5,0 Ah/8,0 Ah)
- 11 Akumulatora atbloķēšanas taustiņš
- 12 Akumulatora uzlādes līmeņa indikators
- 13 Zila gaismas diode – Bluetooth

Lietošanas noteikumi



BRĪDINĀJUMS!

Pirms veicat darbus pie ar akumulatoru darbināmās cauruļu preses, vienmēr izņemiet no tās akumulatoru.

Pirms ekspluatācijas

Izņemiet ar akumulatoru darbināmo cauruļu presi no iepakojumu, pārbaudiet komplektāciju un iespējamās transportēšanas laikā radušos bojājumus.



NORĀDE

Piegādes brīdī akumulatori nav pilnībā uzlādēti. Pirms pirmreizējās lietošanas pilnībā uzlādējiet akumulatorus. Attiecīgi skatiet uzlādes ierīces lietošanas instrukciju.

Akumulatora ievietošana/ nomaiņa

B attēls

- Iebīdīet uzlādēto akumulatoru ar akumulatoru darbināmajā cauruļu presē, līdz akumulators tiek nofiksēts.

C attēls

- Lai akumulatoru izņemtu, nospiediet atbloķēšanas pogas (1.) un izvelciet akumulatoru (2.).



UZMANĪBU!

Ja akumulatoru nelietojat, aizsargājiet tā kontaktus. Nenostiprinātas metāla detaļas var radīt kontaktu īssavienojumu, pastāv sprādzienbīstamība un ugunsbīstamība!

Akumulatora uzlādes līmenis (D attēls)

- Nospiežot pogu, ar akumulatora uzlādes līmeņa indikatora gaismas diodēm var pārbaudīt uzlādes līmeni.

Indikators nodziest pēc 5 sekundēm.

Ja mirgo viena gaismas diode, akumulators ir jāuzlādē. Ja pogu nospiež un neiedegas neviena gaismas diode, akumulators ir bojāts un ir jānomaina.

Ar akumulatoru darbināmās cauruļu preses darbība zema akumulatora uzlādes līmeņa gadījumā

Pirms presēšanas tiek veikta pārbaude, vai akumulatora uzlādes līmenis ir pietiekams, lai pabeigtu presēšanas darbību.

Ja tas nav pietiekams, ar akumulatoru darbināmā cauruļu prese neieslēdzas.

Mirgo zaļā gaismas diode (2).

Ja zaļā gaismas diode (2) mirgo pēc presēšanas darbības, šī darbība vēl ir izpildīta pareizi.

Pirms nākamās presēšanas darbības no jauna ir jāuzlādē akumulators.

Ieslēgšana un izslēgšana

E attēls

- Lai ieslēgtu, 1 reizi nospiediet ieslēgšanas pogu. Deg zaļā gaismas diode.
- Ja ar akumulatoru darbināmā cauruļu prese netiek izmantota apmēram 30 sekundes, tā tiek automātiski izslēgta.

Norādes par akumulatoru darbmūža pagarināšanu



UZMANĪBU!

- Nekad neveiciet akumulatora uzlādi temperatūrā, kas ir zemāka par 0 °C vai augstāka par 40 °C.
- Neveiciet akumulatoru uzlādi vidē ar augstu gaisa mitruma līmeni vai augstu temperatūru.
- Uzlādes laikā neapklājiet akumulatorus un uzlādes ierīci.
- Kad uzlāde ir pabeigta, atvienojiet uzlādes ierīces tīkla spraudni.

Uzlādes laikā akumulators un uzlādes ierīce sasilst. Tas ir normāli!

Litija jonu akumulatoriem nav tā sauktā „atmiņas efekta”. Tomēr pirms uzlādes akumulatoram vajadzētu būt pilnīgi izlādētam, un uzlādes process vienmēr jāpabeidz līdz galam.



NORĀDE

- Ievērojiet elektroinstrumenta vai uzlādes ierīces lietošanas instrukcijā sniegtos norādījumus par akumulatora uzlādi.
- Īss ekspluatācijas laiks pēc akumulatora uzlādēšanas norāda uz akumulatora nolietojumu. Akumulators jānomaina.

Ja akumulatori ilgāku laiku netiek izmantoti, tie jāglabā vēsā vietā daļēji uzlādētā stāvoklī.

Darba norādījumi

F attēls:



UZMANĪBU!

Pirkstu saspiešanas risks, ja ar akumulatoru darbināmā cauruļu prese tiek izmantota bez presēšanas žokļa/starpžokļa.

Ja nav ievietots presēšanas žoklis/starpžoklis, bīstamajā zonā var tikt ievietoti pirksti. Kad ierīce tiek ieslēgta, tā var saspīest pirkstus.

- Nedarbiniet ar akumulatoru darbināmo cauruļu presi, ja nav ievietoti presēšanas žokļi.
- Nelieciet un neturiet pirkstus bīstamajā zonā.



NORĀDE

Ar akumulatoru darbināmā cauruļu prese nav paredzēta ilgstošai lietošanai. Pēc 30 minūšu nepārtrauktas darbināšanas jāievēro vismaz 15 minūšu pārtraukums, lai ar akumulatoru darbināmā cauruļu prese varētu atdzist.

Presēšanas žokļa/starpžokļa ievietošana (G–I attēli)

- Izņemiet turētājtapu.
- Ievietojiet presēšanas žokli/starpžokli.
- Stingri iebīdīet atpakaļ turētājtapu.



NORĀDE

Ja turētājtapu nav pareizi iebīdīta, ar akumulatoru darbināmā cauruļu prese neieslēdzas. Mirgo zaļā gaismas diode.

Presēšana (J un K attēls)



UZMANĪBU!

Saspiešanas risks! Pastāv pirkstu un plaukstu saspiešanas risks.

- Presēšanas procesa laikā nelieciet un neturiet kermeņa daļas vai citas daļas starp presēšanas žokļiem.
- Presēšanas procesa laikā neturiet žokļa sviru ar rokām.
- Pārbaudiet, vai presēšanas fittinga nominālais diametrs atbilst presēšanas žokļa/presēšanas skavas nominālajam diametram.
- Lai uzliktu presēšanas žokli/presēšanas skavu, ievērojiet sistēmas ražotāja norādījumus.

Ja izmantojat presēšanas skavu: piestipriniet starpžokli pie presēšanas skavas saskaņā ar presēšanas skavas ražotāja norādījumiem.



NORĀDE

Kad presēšanas darbība ir pabeigta, raugiet, lai presēšanas žoklis būtu pilnībā aizvērts.

Kad presēšanas darbība ir pabeigta, raugiet, lai starp presēšanas skavas segmentiem nebūtu spraugas.

Ja ar akumulatoru darbināmā cauruļu prese ir izslēgta, īsi nospiediet ieslēgšanas pogu, lai aktivizētu ar akumulatoru darbināmo cauruļu presi. Lai veiktu presēšanu, vēlreiz nospiediet ieslēgšanas pogu.

- Lai ieslēgtu, nospiediet ieslēgšanas pogu.
- Kad presēšanas darbība ir pabeigta, ja izmantojat presēšanas skavu (J-K attēls):
- vispirms atvienojiet starpzokli no presēšanas skavas;
 - pēc tam atvienojiet presēšanas žokli/ presēšanas skavu no presēšanas fittinga.

Automātiskā presēšanas sistēma

Automātiskā presēšanas sistēma vienmēr nodrošina pilnīgu sapresēšanu. Tā ieslēdzas pēc apmēram 1 sekund. Kad tiek aktivizēta automātiskā presēšanas sistēma, zaļā gaismas diode nodziest un presēšanas process norit automātiski. Tagad presēšanas darbību var pārtraukt tikai, nospiežot un turot nospiestu atslogošanas pogu. Kad presēšanas darbība ir pilnībā pabeigta, motors tiek automātiski izslēgts un zaļā gaismas diode atkal iedegas.

Ieslēgšanas pogu atlaižot pirms automātiskā presēšanas sistēmas aktivizēšanas, presēšanas ierīces virzulis tiek atbīdīts atpakaļ sākuma stāvoklī. Presēšanas darbība netika veikta. Presēšanas darbība jāsāk no jauna.

Atslogošanas pogu

Presēšanas procesu var pārtraukt jebkurā brīdī, nospiežot un turot nospiestu atslogošanas pogu. Virzulis ar akumulatoru darbināmajā cauruļu presē tiek atbīdīts atpakaļ sākuma stāvoklī.

Presēšanas vietas apgaismojums

Nospiežot ieslēgšanas pogu, presēšanas vieta tiek apgaismota, izmantojot gaismas diodes. Ja ar akumulatoru darbināmā cauruļu prese vairs netiek izmantota, tā izslēdzas un gaismas diodes nodziest.

Bezvadu saskarne

Ar akumulatoru darbināmajā cauruļu presē ir iebūvēta bezvadu saskarne.

Izmantojot bezvadu saskarni un lietotni (FLEX Presscontrol), ar akumulatoru darbināmo cauruļu presi var savienot ar mobilo ierīci, piemēram, viedtālruni, planšetdatoru u. tml. ierīci (Android, iOS; plašāku informāciju skatiet vietnē www.flex-tools.com).

Tiek piedāvātas šādas funkcijas:

- ar akumulatoru darbināmās cauruļu preses datu nolasišana;
- ar akumulatoru darbināmās cauruļu preses pārbaude;
- iestatījumu veikšana;
- būvlaukuma atskaišu izveide.

Lai izveidotu savienojumu, ar akumulatoru darbināmajai cauruļu preseī jābūt darbīgai stāvoklī un lietotnei (FLEX Presscontrol) jābūt instalētai gala ierīcē.

Zilā gaismas diode mirgo. Tagad instrumentu var savienot ar lietotni (FLEX Presscontrol). (Informāciju skatiet vietnē www.flex-tools.com)

Ja savienojums ar bezvadu saskarni ir izveidots veiksmīgi, deg zilā gaismas diode. Tā nodziest, ja līdz pirmajai presēšanas darbībai nav izveidots savienojums. Atkārtotu savienojumu var izveidot tikai tad, ja ar akumulatoru darbināmo cauruļu presi vispirms izslēdz un atkal ieslēdz. Šai nolūkā, iespējams, var rasties nepieciešamība izņemt akumulatoru.

Ja nevēlaties izveidot savienojumu, vēlreiz nospiediet ieslēgšanas pogu un veiciet presēšanas darbību.

Enerģijas taupīšanas režīms

Ja ar akumulatoru darbināmā cauruļu prese vairs netiek izmantota, tā tiek automātiski izslēgta. Vairs nedeg neviena gaismas diode. Lai aktivizētu ar akumulatoru darbināmo cauruļu presi, īsi nospiediet ieslēgšanas pogu.

Gaismas diodes indikatora nozīme

Gaismas diodes indikators	Stāvoklis vai cēlonis	Rīcība
Deg zaļā gaismas diode.	Ierīce ir gatava darbam	---
Zaļā gaismas diode nodziest (presēšanas procesa laikā).	Darbojas automātiskā presēšanas sistēmā; presēšanas ierīce automātiski pabeidz presēšanas procesu.	---
Mirgo zaļā gaismas diode.	Turētājtaipa nav pareizi aizvērta.	Ievietojiet turētājtaipu vai pārbaudiet turētājtaipu un cilindru.
Mirgo zaļā gaismas diode. (Presēšanas ierīce automātiski atgriežas sākuma stāvoklī.)	Turētājtaipa ir atvienojusies!	Ievietojiet turētājtaipu vai pārbaudiet turētājtaipu un cilindru. i NORĀDE <i>Iespējams, presēšanas darbība nav pilnībā pabeigta, pārbaudiet un nepieciešamības gadījumā atkārtojiet to.</i>
Mirgo zilā gaismas diode.	Presēšanas ierīce ir gatava savienojuma izveidei.	Presēšanas ierīci var savienot ar lietotni „FLEX Presscontrol”.
Deg zilā gaismas diode.	Presēšanas ierīce ir savienota ar lietotni „FLEX Presscontrol”.	---
Mirgo sarkanā gaismas diode.	Pārsniegts presēšanas ierīces temperatūras diapazons	Presēšanas ierīce darbojas tikai temperatūras diapazonā no -10 līdz +50 °C. Ja mirgo sarkanā gaismas diode, presēšanas ierīce jānovieto siltākā/aukstākā vidē. Presēšanas ierīci var uzsildīt līdz darba temperatūrai, darbinot to tukšgaitā. Ja presēšanas ierīce ir kļuvusi pārāk silta, tā jāatdziest, ievērojot pārtraukumu.
Deg sarkanā gaismas diode.	Ierīces kļūda	Nospiediet ieslēgšanas pogu. Ja kļūda joprojām pastāv, presēšanas ierīce ir bojāta. Nosūtiet presēšanas ierīci uz specializētu darbnīcu. i NORĀDE <i>Iespējams, presēšanas darbība nav pilnībā pabeigta, pārbaudiet un nepieciešamības gadījumā atkārtojiet to.</i>
Pārmaiņus mirgo sarkanā un zaļā gaismas diode.	Sasniegts apkopes intervāls.	Nododiet presēšanas ierīci apkopes veikšanai.

Tehniskā apkope un kopšana

BRĪDINĀJUMS!

Pirms sākat darbus pie elektroinstrumenta, izņemiet no ierīces akumulatoru.

NORĀDE

Uz presēšanas ierīces norādīta nākamā apkope. Šī apkope jāveic vismaz ik pēc 2 gadiem.

Tīrīšana (L un M attēls)

BRĪDINĀJUMS!

Neizmantojiet ūdeni un šķidrums tīrīšanas līdzekļus.

Eļļošanas vietu

- Skatiet L attēlu

Remontdarbi

Remontdarbus drīkst veikt tikai ražotāja pilnvarotā klientu servisa darbnīcā.

NORĀDE

Korpusa skrūves garantijas laikā neatskrūvējiet. Neievērošanas gadījumā ražotāja garantijas pienākumi tiek anulēti.

Rezerves daļas un aprīkojums

Informāciju par pārējo aprīkojumu, galvenokārt par izmantojamajiem darba instrumentiem, skatiet ražotāja katalogā.

Detāļu izkārtojuma attēlus un rezerves daļu sarakstus skatiet mūsu mājas lapā:

www.flex-tools.com

Transportēšana

Uz litija jonu baterijām attiecas bīstamo kravu transportēšanas noteikumi.

Šīs baterijas jātransportē saskaņā ar vietējiem, valsts un starptautiskajiem nosacījumiem un noteikumiem.

Lietotāji šīs baterijas var transportēt, neievērojot papildu prasības.

Taču uz litija jonu bateriju komercpārvadājumiem, ko veic pārvadājumu uzņēmumi, tiek attiecināti bīstamo kravu pārvadāšanas noteikumi.

Pārvadājumu sagatavošanu un transportēšanu drīkst veikt tikai attiecīgi apmācītas personas.

Nodrošiniet profesionālu procesa uzraudzību.

Pārvadājot uzlādējamās baterijas, ievērojiet turpmākās norādes:

- Pārliedzinieties, ka bateriju kontakti ir aizsargāti un izolēti, lai novērstu īssavienojumus.
- Pārliedzinieties, ka iepakotā baterija ir nodrošināta pret kustībām.
- Aizliegts izmantot bojātas vai nehermētiskas baterijas.

Papildu informāciju varat iegūt transportēšanas uzņēmumā.

UZMANĪBU!

Nesūtiet akumulatorus, ja ir bojāts to korpuss.

Norādījumi par utilizāciju

Pirms utilizējat nolietotus elektroinstrumentus, padariet tos nelietojamus:

- ja elektroinstrumentu barošanu nodrošina no tīkla, noņemiet barošanas kabeli;
- ja elektroinstrumentu barošanu nodrošina ar akumulatoru, izņemiet akumulatoru.



Tikai ES valstīs

Elektroinstrumentus

neizmetiet sadzīves atkritumos!

Saskaņā ar Eiropas Savienības Direktīvu 2012/19/ES par elektrisko un elektronisko iekārtu atkritumiem un tās transponējumu valsts tiesību aktos nolietotie elektroinstrumenti ir jāsavāc dalīti un ir jānodod vides aizsardzības prasībām atbilstīgai atkārtotai pārstrādei.



Izejvielu pārstrāde, nevis atkritumu likvidēšana.

Instrumenti, piederumi un iepakojums ir jānodod atkārtotai izmantošanai videi nekaitīgā veidā. Lai plastmasas detaļas varētu dalīti pārstrādāt pa veidiem, tās ir attiecīgi apzīmētas.



BRĪDINĀJUMS!

Neizmetiet akumulatorus/baterijas sadzīves atkritumos, nemetiet tos ugunī vai ūdenī.

Neatveriet nolietotus akumulatorus.

Tikai ES valstīm

Saskaņā ar Direktīvu 2006/66/EK bojāti vai nolietoti akumulatori/baterijas ir jāpārstrādā.



NORĀDE

Informāciju par utilizācijas iespējām var saņemt pie izplatītāja!

Atruna

Ražotājs un viņa pārstāvis nav atbildīgi par zaudējumiem un negūto peļņu uzņēmuma darbības pārtraukšanas gadījumā, kurš tika izraisīts izstrādājuma vai izstrādājuma neiespējamās izmantošanas dēļ.

Ražotājs un viņa pārstāvis neatbild par materiālajiem zaudējumiem, kuri tika izraisīti, ierīci izmantojot neatbilstoši vai izmantojot to kopā ar citu ražotāju izstrādājumiem.

إخلاء المسؤولية

صانع المنتج ومثله لا يتحملان أية مسؤولية عن أي ضرر وعن فوات كسب يتم التسبب فيه من خلال انقطاع مؤقت للعمل في المؤسسة يكون قد تم التسبب فيه من خلال المنتج أو من خلال عدم إمكانية استخدام المنتج.

صانع المنتج ومثله لا يتحملان أية مسؤولية عن أي ضرر يكون قد تم التسبب فيه من خلال الاستخدام بصورة غير صحيحة أو من خلال الاستخدام ارتباطاً بمنتجات مصنوعة من قبل منتجين آخرين.

يمكنك الحصول على مزيد من المعلومات لدى شركة الشحن.

⚠️ احتس!

جنّب شحن البطاريات الموجود أضرار بجسمها الخارجي.

تنبيه بشأن التخلص من المنتج المستهلك

⚠️ تحذير!

قبل التخلص من أدوات العمل الكهربائية المستهلكة يجب جعلها غير صالحة للاستخدام:

- من خلال استبعاد كبل التوصيل بالكهرباء عند تعلق الأمر بأدوات عمل كهربائية يتم تشغيلها بالتوصيل بشبكة الكهرباء.
- من خلال استبعاد البطارية القابلة للشحن عند تعلق الأمر بأدوات عمل كهربائية يتم تشغيلها ببطارية قابلة للشحن.

فقط لدول الاتحاد الأوروبي

يجب عدم التخلص من أدوات العمل الكهربائية من خلال إلقائها مع الخلفات المنزلية!

حسب القاعدة التوجيهية الأوروبية 2012/19/EU بشأن الأجهزة الكهربائية والإلكترونية المستهلكة وتطبيق هذه القاعدة التوجيهية في تشريعات قومية. فإن أدوات العمل الكهربائية يلزم جمعها بصورة منفصلة والانتفاع من موادها بصورة متوافقة مع المتطلبات البيئية.

إعادة اكتساب المواد الخام بدلا من التخلص من النفايات.

الجهاز والملحقات التكميلية ومواد التغليف ينبغي أن يتم إعادة الانتفاع من موادها بصورة متوافقة مع المتطلبات البيئية. الأجزاء المصنوعة من لدائن اصطناعية مميزة بعلامة لغرض إعادة التدوير كنوع مادة صرف.

⚠️ تحذير!

البطاريات القابلة لإعادة الشحن/البطاريات يجب عدم التخلص منها من خلال إلقائها مع الخلفات المنزلية. ويجب عدم وضعها في نار أو في ماء. يجب عدم فتح البطاريات القابلة للشحن المستهلكة.

البطاريات القابلة لإعادة الشحن/البطاريات يجب أن يتم جمعها وإعادة تدويرها أو التخلص منها بصورة غير مضرّة بالبيئة.

فقط لدول الاتحاد الأوروبي:

حسب القاعدة التوجيهية الأوروبية 2006/66/EU فإن البطاريات القابلة لإعادة الشحن/البطاريات التالفة أو المستهلكة يلزم أن يتم إعادة تدويرها.

ⓘ تنبيه!

يرجى منكم الاستعلام لدى التاجر التخصصي عن إمكانيات التخلص من الأجهزة المستهلكة!

الصيانة والعناية

⚠️ تحذير!

احرص على إخراج البطارية من الجهاز قبل إجراء أية أعمال على الأداة الكهربائية.

ⓘ تنبيه!

يتم الإشارة إلى موعد الصيانة التالي على جهاز الكبس. يجب إجراء هذه الصيانة كل عامين على الأقل.

التنظيف (الصورة L و M)

⚠️ تحذير!

لا تستخدم الماء أو المنظفات السائلة.

نقاط التشحيم

■ انظر الصورة L

الإصلاحات

لا يجوز إجراء أية إصلاحات إلا من خلال ورشة خدمة عملاء مُعتمدة من الجهة الصانعة.

ⓘ تنبيه!

لا تقم بفك البراغي الموجودة على الجسم خلال فترة الضمان. في حالة عدم مراعاة ذلك، تسقط التزامات الضمان من جانب الجهة الصانعة.

قطع الغيار والملحقات

يمكنك الاطلاع على مزيد من الملحقات، وبخاصة أدوات الشغل، في كتالوجات الجهة الصانعة.

جد الرسومات المدة وقوائم قطع الغيار على صفحتنا الرئيسية: www.flex-tools.com

النقل

تخضع بطاريات أيونات الليثيوم لمتطلبات لوائح المواد الخطرة. يجب نقل هذه البطاريات وفقاً للتشريعات واللوائح المحلية والوطنية والدولية.

ويمكن للمستخدمين نقل هذه البطاريات على الطريق دون أي ضوابط إضافية.

ومع ذلك، فإن النقل التجاري لبطاريات أيونات الليثيوم بواسطة شركات الشحن يخضع للوائح نقل المواد الخطرة.

لا يجوز إجراء خضيرات الشحن والنقل إلا بواسطة أشخاص مدربين بشكل مناسب.

ويجب مراقبة العملية برمتها بشكل احترافي.

عند نقل البطاريات القابلة لإعادة الشحن يجب مراعاة النقاط التالية:

- التأكد أن نقاط اتصال البطارية محمية ومعزولة لتجنب حدوث قفلات كهربائية.
- التأكد أن البطارية مؤمنة ضد الحركة في العبوة.
- لا يجوز استخدام بطاريات تالفة أو غير محكمة.

إجراء عملية الكيس الأولى، ولا يمكن إعادة التوصيل إلا إذا تم إيقاف مكبس الأنابيب العامل ببطارية، وقد يلزم إزالة البطارية لهذا الغرض.

إذا تعذر إنشاء اتصال، فاضغط مجدداً على زر التشغيل وقم بتنفيذ عملية الكيس.

وضع توفير الطاقة

إذا لم يتم استخدام مكبس الأنابيب العامل ببطارية لفترة طويلة نسبياً، فسيتم إيقافه أوتوماتيكياً، ولن تضيء بعد ذلك أي لمبة LED. لغرض تفعيل مكبس الأنابيب العامل ببطارية اضغط لوهلة قصيرة على زر التشغيل.

مدلول لمبة البيان LED

الإجراء	الحالة أو السبب	لمبة البيان LED
---		لمبة LED الخضراء تضيء.
---		لمبة LED الخضراء مطفأة (أثناء إجراء عملية الكيس).
أدخل خابور التثبيت أو افحص خابور التثبيت والأسطوانة.		لمبة LED الخضراء تومض.
أدخل خابور التثبيت أو افحص خابور التثبيت والأسطوانة.  تنبيه! قد لا تكون عملية الكيس قد اكتملت تماماً. يرجى التحقق من ذلك وتكرار العملية إذا لزم الأمر.		لمبة LED الخضراء تومض. (يعود جهاز الكيس أوتوماتيكياً إلى الوضع الأصلي).
يمكن توصيل جهاز الكيس مع التطبيق FLEX Presscontrol.		لمبة LED الزرقاء تومض.
---		لمبة LED الزرقاء تضيء.
يعمل جهاز الكيس فقط في نطاق درجة حرارة من 10° - حتى 50°م. عندما تومض لمبة LED الحمراء، يجب نقل جهاز الكيس إلى محيط أكثر دفئاً/أكثر برودة. يمكن تدفئة جهاز الكيس من خلال عمليات التشغيل على الفارغ ومن ثم يصل إلى درجة حرارة التشغيل. إذا كان جهاز الكيس ساخناً للغاية، فيجب تبريده من خلال أخذ فترة استراحة.		لمبة LED الحمراء تومض.
اضغط على زر التشغيل. وإذا لم ينجح ذلك، فهذا يعني أن جهاز الكيس معطل. أرسل جهاز الكيس إلى ورشة فنية متخصصة.  تنبيه! قد لا تكون عملية الكيس قد اكتملت تماماً. يرجى التحقق من ذلك وتكرار العملية إذا لزم الأمر.		لمبة LED الحمراء تضيء.
قم بتسليم جهاز الكيس للصيانة.		تومض لمبة LED الحمراء والخضراء بالتناوب.

بعد انتهاء عملية الكيس. عند استخدام عروة الكيس

(الصورة J-K):

- قم أولاً بحل المَك الوسيط من عروة الكيس.
- ثم قم بحل فَك الكيس/عروة الكيس من تركيبية الكيس.

آلية الكيس

تضمن آلية الكيس تنفيذ عملية كيس كاملة دائماً. يتم تشغيلها بعد حوالي 1 ثانية. بعد تشغيل آلية الكيس. تنطفئ لبة LED الخضراء ويتم تنفيذ عملية الكيس أوتوماتيكياً. وعندئذ لا يمكن قطع عملية الكيس إلا من خلال الضغط مع الاستمرار على زر التحرير. بعد إجراء عملية الكيس بالكامل. يتم إيقاف المحرك أوتوماتيكياً وتضيء لبة LED الخضراء مرة أخرى.

إذا تم تحرير زر التشغيل قبل بدء تشغيل آلية الكيس، فسيعود الكيس الموجود في جهاز الكيس إلى وضعه الأصلي ولا يتم تنفيذ عملية الكيس. ويجب عندئذ تفعيل عملية الكيس مرة أخرى.

زر التحرير

يمكن قطع عملية الكيس في أي وقت من خلال الضغط مع الاستمرار على زر التحرير. ومن خلال ذلك يعود الكيس الموجود في مكبس الأنابيب العامل ببطارية إلى وضعه الأصلي.

إضاءة مواضع الكيس

من خلال الضغط على زر التشغيل يتم إضاءة موضع الكيس من خلال لبات LED. إذا لم يتم استخدام مكبس الأنابيب العامل ببطارية لفترة طويلة نسبياً، فسيتم إيقافه وتنطفئ لبات LED.

الواجهة اللاسلكية

يشتمل مكبس الأنابيب العامل ببطارية على واجهة لاسلكية. بالاستعانة بالواجهة اللاسلكية والتطبيق (FLEX Presscontrol) يمكن توصيل مكبس الأنابيب العامل ببطارية مع جهاز جوال. مثل الهاتف الذكي أو الجهاز اللوحي وخلافه (نظام Android. نظام iOS. المزيد من المعلومات على موقع www.flex-tools.com). تُتاح الوظائف التالية:

- قراءة بيانات مكبس الأنابيب العامل ببطارية
 - فحص مكبس الأنابيب العامل ببطارية
 - إجراء عمليات الضبط
 - إعداد تقارير مواقع الإنشاءات
- لإنشاء اتصال. يجب أن يكون مكبس الأنابيب العامل ببطارية جاهزاً للتشغيل ويجب أن يكون التطبيق (FLEX Presscontrol) مثبتاً على الجهاز المعني.

تومض لبة LED الزرقاء. يمكن عندئذ التوصيل مع التطبيق (FLEX Presscontrol). (المعلومات حول هذا الشأن على موقع www.flex-tools.com)

عندما يتم توصيل الواجهة اللاسلكية بنجاح، تضيء لبة LED الزرقاء. وتنطفئ هذه اللبنة إذا لم يتم إنشاء اتصال حتى وقت

إرشادات العمل

الصورة F:

⚠ احترس!

خطر انحصار الأصابع من جراء تشغيل مكبس الأنابيب العامل ببطارية دون فَك الكيس/فك وسيط.

إذا لم يتم إدخال فَك الكيس/فك وسيط، فقد تصل الأصابع إلى نطاق الخطر. وقد تتعرض الأصابع للانحصار من جراء تشغيل الجهاز:

- لا تقم بتشغيل مكبس الأنابيب العامل ببطارية دون فكوك الكيس.

- لا تضع أصابعك في نطاق الخطر.

ⓘ تنبيه!

مكبس الأنابيب العامل ببطارية غير مناسب للتشغيل المستمر. بعد مرور 30 دقيقة من التشغيل المتواصل، يجب أخذ استراحة قصيرة لمدة 15 دقيقة على الأقل للسماح بتبريد مكبس الأنابيب العامل ببطارية.

إدخال فَك الكيس/المَك الوسيط (الصورة G - I)

- قم بحل خابور التثبيت.

- أدخل فَك الكيس/المَك الوسيط.

- أعد إدخال خابور التثبيت وأحكام ربطه.

ⓘ تنبيه!

لا يتم تشغيل مكبس الأنابيب العامل ببطارية إذا لم يتم إدخال خابور التثبيت بشكل صحيح. تومض لبة LED الخضراء.

الكيس (الصورة L و K)

⚠ احترس!

خطر الانحصار! يكون هناك خطر انحصار الأصابع والأيدي.

- لا تضع أي أجزاء من الجسم أو أي أجزاء أخرى بين فكوك الكيس أثناء عملية الكيس.

- لا تثبت أزرع الفكوك بيدك أثناء عملية الكيس.

- خفّف ما إذا كان المقاس الاسمي لتركيبية الكيس يتطابق مع المقاس الاسمي لمَك الكيس/عروة الكيس.

- احرص على مراعاة إرشادات الشركة المصنعة للنظام

- لغرض تركيب فَك الكيس/عروة الكيس.

عند استخدام عروة كيس: قم بتركيب المَك الوسيط على عروة

الكيس وفقاً لتعليمات الشركة المصنعة لعروة الكيس.

ⓘ تنبيه!

بعد اكتمال عملية الكيس. تأكد من إغلاق فَك الكيس تماماً. بعد اكتمال عملية الكيس. تأكد من عدم وجود فجوة بين

القطاعات في عروة الكيس.

إذا تم إيقاف مكبس الأنابيب العامل ببطارية، فاضغط لفوهلة قصيرة على زر التشغيل لتفعيل مكبس الأنابيب العامل

ببطارية. لغرض الكيس اضغط مجدداً على زر التشغيل.

- لغرض التشغيل اضغط على زر التشغيل.

نظرة سريعة (الصورة A)

تم شرح الأجهزة المختلفة في هذا الدليل. قد يختلف الرسم التوضيحي في تفاصيله عن مكبس الأنابيب العامل بطارية الذي تم شراؤه.

- 1 المقبض
- 2 لمبة LED خضراء - حالة التشغيل
- 3 زر التشغيل
- 4 لمبة LED حمراء - خلل
- 5 كشاف العمل LED
- 6 زر التحرير
- 7 خابور التثبيت
- 8 فكوك الكبس/الفكوك الوسيطة
- 9 فتحة إدخال للبطارية
- 10 بطارية أيونات الليثيوم (2,5 أمبير ساعة/5,0 أمبير ساعة/8,0 أمبير ساعة)
- 11 زر تحرير البطارية
- 12 مؤشر حالة البطارية
- 13 لمبة LED زرقاء - تقنية بلوتوث

حالة شحن البطارية (الصورة D)

■ يمكن من خلال الضغط على الزر فحص حالة البطارية من خلال لمبة LED الخاصة بمبين حالة البطارية.

ينطفئ المبين بعد 5 ثوان.

في حالة إضاءة أحد لمبات LED يجب شحن البطارية. إذا لم تضئ أي لمبة LED بعض الضغط على الزر فهذا يعني تلف البطارية وضرورة تغييرها.

خصائص أداء مكبس الأنابيب العامل ببطارية

عندما تكون البطارية فارغة الشحن

في بداية عملية الكبس. يتم التحقق مما إذا كان شحن البطارية كافيًا لإكمال عملية الكبس.

وإذا لم يكن الحال كذلك. فلن يتم تشغيل مكبس الأنابيب العامل ببطارية. تومض لمبة LED الخضراء (2).

إذا ومضت لمبة LED الخضراء (2) بعد الكبس. فهذا يعني أن عملية الكبس هذه لا تزال تتم بشكل صحيح.

يجب إعادة شحن البطارية قبل عملية الكبس التالية.

التشغيل والإيقاف

الصورة E:

■ لغرض التشغيل اضغط على زر التشغيل مرة واحدة. تضئ لمبة LED الخضراء.

■ يتم إيقاف مكبس الأنابيب العامل ببطارية بعد حوالي 30 ثانية في حالة عدم استخدامه.

إرشادات لضمان عمر افتراضي طويل للبطارية

⚠ احتس!

- لا تقم مطلقًا بشحن البطاريات في درجات حرارة أقل من 0 °م أو أعلى من 40 °م.
- لا تشحن البطاريات في بيئة محيطتها ذات رطوبة عالية أو درجة حرارة محيطتها عالية.
- لا تقم بتغطية البطاريات والشاحن أثناء عملية الشحن.
- اسحب القابس الكهربائي للشاحن من المقبس في نهاية عملية الشحن.

تسخن البطارية والشاحن أثناء عملية الشحن. وهذا أمر طبيعي! لا يوجد في بطاريات أيونات الليثيوم «تأثير الذاكرة» المعروف. وعلى الرغم من ذلك يجب تفريغ شحن البطارية بالكامل قبل شحنها ويجب أن تكون عملية الشحن قد اكتملت تمامًا.

ⓘ تنبيه!

- احرص على مراعاة تعليمات شحن البطارية الواردة في دليل استعمال الأداة الكهربائية أو الشاحن.
- تشير أوقات التشغيل القصيرة بعد الشحن إلى تهالك البطارية. وعندئذ يجب استبدال البطارية.
- إذا لم يتم استخدام البطاريات لفترة زمنية طويلة نسبيًا. فأشحنها جزئيًا وخرزنها في مكان بارد.

إرشادات الاستخدام



تحذير!

قبل إجراء أية أعمال على مكبس الأنابيب العامل ببطارية قم بإزالة البطارية من الجهاز.

قبل التشغيل لأول مرة

أخرج مكبس الأنابيب العامل ببطارية من عبوته وتأكد من اكتمال الأجزاء الموردة وحقن من عدم وجود أضرار ناجمة عن النقل.



تنبيه!

لا تكون البطاريات مشحونة بالكامل عند تسليم الجهاز. قبل التشغيل للمرة الأولى قم بشحن البطاريات بشكل كامل. لهذا الغرض انظر دليل استعمال جهاز الشحن.

تركيب/تغيير البطارية

الصورة B:

■ أدخل البطارية المشحونة في مكبس الأنابيب العامل ببطارية إلى أن تثبت تمامًا.

الصورة C:

■ لتأخرج اضغط على أزرار تحرير الأقفال (1) وإخلع البطارية (2). احتس!



في حالة عدم الاستخدام احرص على حماية ملامسات البطارية. يمكن أن تتسبب الأجزاء المعدنية السائبة في عمل دائرة قصر للملامسات. ونتيجة لذلك ينشأ خطر انفجار وحرق!

بيانات تقنية

PP 110 18-EC	PP 40 12	نوع المنتج	
مكيس الأنابيب العامل ببطارية		المنتج	
18	12	فلط تيار مستمر	الجهد الاسمي
450	240	واط	ستهلاك الطاقة
32	19	ك نيوتن	القوة الاسمية
108x88x360	88x75x332	م	الأبعاد (طول x عرض x ارتفاع)
2,4	1,6	كجم	الوزن (دون البطارية)
حتى قطر 110 م حتى قطر 54 م (حتى قطر 108 م تبعاً للنظام)	40 35	م	نطاق الكبس - البلاستيك: - المعدن:
AP 18/2,5 AP 18/5,0 AP 18/8,0	AP 12/2,5 AP 12/4,0		البطارية
2,5 أمبير ساعة: 0,24 5,0 أمبير ساعة: 0,72 8,0 أمبير ساعة: 1,10	2,5 أمبير ساعة: 0,26 4,0 أمبير ساعة: 0,42	كجم	وزن البطارية
CA 12 CA 12/18 CA 18			أجهزة الشحن المسموح بها
40 - - 10 50> 40 - 4		م°	درجة الحرارة المحيطة المسموح بها - التشغيل: - التخزين: - عملية الشحن:
IP20			نوع الحماية
مستوى ضجيج الجهاز مُقدر بالمستوى A وفقاً للمواصفة EN 62841 (انظر "الضجيج والاهتزاز"):			
85,0	71,0	ديسبيل (أ)	مستوى ضغط الصوت L_{pA}
93,0	79,0	ديسبيل (أ)	مستوى شدة الصوت L_{WA}
3		ديسبيل	نسبة التفاوت K
القيمة الإجمالية للاهتزاز وفقاً للمواصفة EN 62841 (انظر "الضجيج والاهتزاز"):			
2,5>		م/ث ²	قيمة الانبعثات أمبيرساعة
2,5		م/ث ²	نسبة التفاوت K
تقنية بلونوث 4,0 الذكية			التقنية اللاسلكية
2480,0 - 2402,0		ميغا هرتز	نطاق التردد
1,8		ديسبيل ملي واط	تقنية بلونوث، قدرة الخرج القصوى

- لا تتشحن البطاريات إلا باستخدام أجهزة الشحن الموصى بها من قبل الجهة الصانعة. قد ينشأ خطر حدوث حريق في حال استخدام جهاز شحن مخصص لنوع معين من البطاريات مع بطاريات أخرى.
- قد تتعرض البطارية للتلف بفعل الأدوات الحادة، مثل الملف أو الكماشنة، أو بفعل تأثير القوى الخارجية. قد تحدث دائرة قصر (قفلة كهربائية) داخلية وتتعرض البطارية للاحتراق أو بتصاعد منها الدخان أو تنفجر أو تتعرض لفرط السخونة.

مزید من إرشادات السلامة

- يجب أن يتوافق جهد الاسمي مع قيمة الجهد الواردة في لوحة الصنع.

الضوضاء والاهتزازات

ⓘ تنبيهه

القيم الخاصة بمنسوب الضوضاء الذي تم تقييمها للمنسوب «أ» وكذلك القيمة الإجمالية للاهتزازات يمكن الاطلاع عليها في «بيانات تقنية».

قيم الضوضاء وقيم الاهتزازات تم تحديدها وفقاً للمعيار EN 62841.

⚠ احترس!

قيم القياس المذكورة تكون سارية للأجهزة الجديدة. في أثناء الاستخدام اليومي تتغير قيم الضوضاء وقيم الاهتزازات.

تم قياس مستوى الاهتزاز وقيم انبعاث الضوضاء المذكورة وفقاً لإجراء اختبار موحد في المواصفة EN ١٢٨٤١ ويمكن استخدامها للمقارنة مع أجهزة أخرى.

ويمكن استخدامها أيضاً لتقدير الحمل بشكل مؤقت.

⚠ احترس!

تمثل مستويات الاهتزاز وقيم انبعاث الضوضاء المذكورة التطبيقات الرئيسية للجهاز. إلا أنه في حالة استعمال الجهاز في استخدامات أخرى مع أدوات تشغيل مختلفة أو في ظل نقص الصيانة، فقد تختلف مستويات الاهتزاز وقيم انبعاث الضوضاء. وهذا قد يزيد من فعاليته بشكل واضح خلال فترة العمل الإجمالية.

ولتغرض التقدير الصحيح لحمل الاهتزاز والضوضاء يتعين أيضاً مراعاة الأوقات التي تتوقف خلالها الأداة الكهربائية، أو تدور بدون تنفيذ أي عمل فعلياً. وهذا قد يقلل من فعاليتها بشكل واضح خلال فترة العمل الإجمالية.

قم بتحديد تدابير إضافية للسلامة لحماية المستخدم من تأثيرات الاهتزازات / أو الضوضاء. على سبيل المثال: صيانة الأداة والملحقات، والحفاظ على دفع اليد، وتنظيم سير العمل.

⚠ احترس!

عند وجود ضغط صوت يزيد عن 85 ديسيبل(أ) يجب ارتداء جبهة واقية للسمع.

خطر الإصابة من جراء النشاطات المتطيرة

⚠ تحذير!

يمكن أن يؤدي الاستخدام الخاطئ أو استخدام أدوات وأجهزة كبس متناكلة أو متضررة إلى خطر الإصابة من جراء النشاطات المتطيرة. لا يجوز استخدام أدوات وأجهزة الكبس إلا من قبل فني متخصص.

- يجب الالتزام بالصيانة ومواعيد الصيانة.
- قبل كل استخدام افحص أدوات وأجهزة الكبس بحثاً عن أي تشققات أو علامات تآكل أخرى.
- استبعد على الفور أدوات وأجهزة الكبس التي بها شقوق في الخامات أو أي علامات تآكل أخرى ولا تستخدمها بعد ذلك.
- اقتصر على استخدام أدوات وأجهزة الكبس التي تكون في حالة فنية سليمة.

- بعد الاستخدام الخاطئ لا تستخدم أداة وجهاز الكبس مرة أخرى واعمل على فحصهما من قبل ورشة فنية متخصصة معتمدة.
- توقف عن استخدام أدوات الكبس المتهاكلة، واستبدلها على الفور.
- لغرض النقل والتخزين استخدم حقيبة نقل واحفظ أدوات الكبس وجهاز الكبس في غرفة جافة.
- اعمل على فحص أي أضرار على الفور من قبل ورشة فنية متخصصة معتمدة.

- احرص على مراعاة إرشادات السلامة الخاصة بمواد التنظيف والحماية من التآكل المستخدمة.
- لا تستخدم سوى البطاريات الأصلية ذات الجهد الكهربائي المبين على لوحة صنع الأداة الكهربائية. في حال استخدام بطاريات أخرى، مثل بطاريات مقلدة أو بطاريات مجمدة أو ماركات أخرى، ينشأ خطر حدوث إصابات وأضرار مادية بفعل انفجار البطاريات.

إرشادات السلامة حول التعامل مع البطاريات

- لا تفتح البطارية. حيث يكون هناك خطر حدوث قفلة كهربائية.
- احرص على حماية البطارية من السخونة. على سبيل المثال بفعل أشعة الشمس الدائمة أيضاً، والنار والماء والرطوبة، ينشأ خطر حدوث انفجار.
- في حال حدوث تلفيات والاستخدام غير السليم للبطارية يمكن أن تتصاعد أبخرة. احرص على إمداد المكان بهواء متجدد واستشر طبيياً في حال وجود متاعب صحية. نظراً لأن الأبخرة قد تتسبب في تهيج المجاري التنفسية.
- عند الاستخدام الخاطئ يمكن أن يتسرب سائل من البطارية. تجنب ملامسته. فإذا حدث تلامس دون قصد اغتسل بالماء، في حالة ملامسة السائل للعينين، اطلب المساعدة الطبية إضافة لذلك. السائل المتسرب من البطارية قد يتسبب في حدوث تهيجات أو حروق.
- يُرعى استخدام بطاريات FLEX فقط مع ماكينات FLEX وملحقات FLEX. وبهذه الطريقة فقط تكون البطارية محمية من التحميل المفرط الخطير.

بلوتوث علامة CE علامة UKCA **من أجل أمانكم وسلامتكم****⚠️ تحذير!**

قبل استخدام الأداة الكهربائية، احرص على قراءة ما يلي وتصرف وفقاً له:

- إرشادات التشغيل هذه.

- «تنبيهات الأمان والسلامة العامة» بشأن التعامل مع

أدوات العمل الكهربائية في الكتيب المرفق

(رقم المنشور: 315915).

- قواعد وأحكام الوقاية من الحوادث الواجبة التطبيق في موقع استخدام الجهاز.

تم تصميم هذه الأداة الكهربائية وفقاً لأحدث المعايير التقنية والقواعد الفنية المتعارف عليها المتعلقة بالسلامة، ومع ذلك،

فقد تنشأ أثناء الاستخدام مخاطر على جسم وحياة المستخدم

أو أطراف أخرى. أو أضرار بالماكينة أو بالململكات الأخرى. يتعين

استخدام الأداة الكهربائية فقط

للاستخدام المطابق للتعليمات.

وفي الحالة السليمة من حيث السلامة التقنية.

احرص على إزالة الاختلالات التي تؤثر بالسلب على السلامة.

الاستخدام المطابق للتعليمات

مكيس الأنابيب العامل ببطارية PP 40 12/PP 110 18-EC

مخصص

- للاستخدام التجاري في المصانع والورش.

- لاستخدام فكوك الكيس أو الفكوك الوسيطة وعروات

الكيس.

- لكيس الأنابيب والوصلات التركيبية، لفكوك الكيس

وعروات الكيس المعنية.

- الاستخدام المطابق للتعليمات يتضمن الامتنال لشروط

الفحص والصيانة.

إرشادات السلامة**⚠️ تحذير!**

احرص على قراءة جميع إرشادات وتعليمات السلامة. عدم

الالتزام بإرشادات وتعليمات السلامة قد ينتج عنه حدوث

صدمة كهربائية أو حريق وأو إصابات بالغة.

احرص على الاحتفاظ بإرشادات وتعليمات السلامة للرجوع

إليها مستقبلاً.

المحتويات

- 1- ar الرموز المستخدمة في إرشادات التشغيل
- 1- ar الرموز على المنتج
- 1- ar من أجل أمانكم وسلامتكم
- 2- ar الضوضاء والاهتزازات
- 3- ar بيانات تقنية
- 4- ar نظرة سريعة (الصورة A)
- 4- ar إرشادات الاستخدام
- 5- ar إرشادات العمل
- 7- ar الصيانة والعناية
- 7- ar تنبيه بشأن التخلص من المنتج المستهلك
- 8- ar إخلاء المسؤولية

الرموز المستخدمة في إرشادات التشغيل**⚠️ تحذير!**



يشير إلى خطر محقق بصورة مباشرة. عدم الالتزام باتباع التنبيه يمكن أن يؤدي إلى الموت أو إلى إحداث إصابات جسيمة جدا.

⚠️ احترس!

يشير إلى موقف يحتمل أن يكون خطراً. عدم الالتزام باتباع التنبيه يمكن أن يؤدي إلى إحداث إصابات أو إلحاق ضرر أو تلف

ⓘ**تنبيه!**

يشير إلى تلميحات مفيدة حول الاستخدام ومعلومات هامة.

الرموز على المنتجيجب قراءة إرشادات التشغيل قبل البدء في تشغيل الجهاز! تحذير من الشظايا المتطايرة! ارتد نظارة واقية! ملصق الصيانة، يشير إلى الصيانة التالية. تنبيه بشأن التخلص من الجهاز القديم 

(أنظر صفحة 7- ar)!

علامة CE احترس 

de CE Konformität

Wir erklären als Hersteller in alleiniger Verantwortung, dass die nachfolgend aufgeführten Produkte¹⁾ mit zugehörigen Produkttypen²⁾, sowie Sach- und Seriennummern³⁾ alle nachstehend aufgeführten relevanten Verordnungen und Richtlinien⁴⁾ erfüllen und die folgenden harmonisierten Normen⁵⁾ angewandt wurden. Verantwortlich für technische Unterlagen:⁶⁾

en CE conformity

As the manufacturer, we declare under our sole responsibility that the products listed¹⁾ along with the corresponding product types²⁾ and article and serial numbers³⁾ comply with all relevant regulations and directives listed⁴⁾ and that the following harmonised standards⁵⁾ were applied. Responsible for technical documents:⁶⁾

fr Conformité CE

En tant que fabricant, nous déclarons sous notre seule responsabilité que les produits¹⁾ indiqués ci-dessous, accompagnés de leurs types²⁾, des références ainsi que des numéros de série³⁾, sont conformes à tous les règlements et directives⁴⁾ pertinents indiqués ci-après et que les normes harmonisées⁵⁾ suivantes ont été appliquées. Responsable de la documentation technique :⁶⁾

it Conformità CE

In qualità di produttore, dichiariamo sotto la nostra esclusiva responsabilità che i prodotti elencati di seguito¹⁾ con i relativi tipi di prodotto²⁾, nonché i numeri di parte e di serie³⁾, sono conformi a tutti i regolamenti e le direttive⁴⁾ elencati di seguito e che sono state applicate le seguenti norme armonizzate⁵⁾. Il responsabile della documentazione tecnica:⁶⁾

es Conformidad CE

Como fabricante, declaramos bajo nuestra única responsabilidad que los productos enumerados a continuación¹⁾ con los tipos de producto²⁾ y números de pieza/serie³⁾ correspondientes cumplen con todos reglamentos y directivas⁴⁾ pertinentes mencionadas a continuación y que se han aplicado las siguientes normas⁵⁾ armonizadas. Responsable de la documentación técnica:⁶⁾

pt Conformidade CE

Na qualidade de fabricante, declaramos sob a nossa exclusiva responsabilidade que os produtos abaixo indicados¹⁾ com os respetivos tipos de produto²⁾ bem como os números de peça e de série³⁾, estão em conformidade com todos os regulamentos e diretivas relevantes⁴⁾ listados abaixo e que as seguintes normas foram harmonizadas⁵⁾. Responsável pela documentação técnica:⁶⁾

nl CE conformiteit

Als fabrikant verklaren wij onder eigen verantwoordelijkheid dat de hieronder genoemde producten¹⁾ met bijbehorende producttypen²⁾ en artikel- en serienummers³⁾ voldoen aan alle relevante verordeningen en richtlijnen⁴⁾ en dat de volgende geharmoniseerde normen⁵⁾ zijn toegepast. Verantwoordelijk voor technische documentatie:⁶⁾

da CE overensstemmelse

Som producent erklærer vi på eget ansvar, at de nedenfor anførte produkter¹⁾ med tilhørende produkttyper²⁾ samt sags- og serienummer³⁾ er i overensstemmelse med alle nedenfor anførte forordninger og direktiver⁴⁾, og at følgende harmoniserede standarder⁵⁾ er blevet anvendt. Ansvarlig for den tekniske dokumentation:⁶⁾

no CE samsvar

Som produsent erklærer vi på eget ansvar at produktene som er oppført nedenfor¹⁾ med tilhørende produkttyper²⁾, samt del- og serienummer³⁾ er i samsvar med alle relevante forskrifter og direktiver⁴⁾ som er oppført nedenfor, og at følgende harmoniserte standarder⁵⁾ er blitt anvendt. Ansvarlig for teknisk dokumentasjon:⁶⁾

sv CE överensstämmelse

Vi förklarar som ensam ansvarig tillverkare att nedan angivna produkter¹⁾ med tillhörande produkttyper²⁾ samt artikel- och serienummer³⁾ uppfyller alla relevanta förordningar och direktiv⁴⁾ som anges nedan och att följande harmoniserade standarder⁵⁾ har tillämpats. Ansvarig för tekniska underlag:⁶⁾

fi CE vaatimustenmukaisuus

Vakuumien valmistajana yksinomaisesti vastuullamme, että jäljempänä kuvattut tuotteet¹⁾ niihin liittyvät tuotetyypit²⁾ sekä osa- ja sarjanumerot³⁾ täyttävät kaikkien alla mainittujen olettamien määräysten ja direktiivien⁴⁾ vaatimukset ja että niissä on sovellettu seuraavia yhdenmukaistettuja standardeja⁵⁾. Teknisestä dokumentaatiosta vastaa:⁶⁾

el CE Δήλωση πιστότητας

Δηλώνουμε ως κατασκευαστής σε αποκλειστική ευθύνη ότι τα στη συνέχεια παρατιθέμενα προϊόντα¹⁾ με τους αντίστοιχους τύπους προϊόντος²⁾, και τους αριθμούς προϊόντος και σειράς³⁾, αντιστοιχούν σε όλους τους στη συνέχεια παρατιθέμενους σχετικούς κανονισμούς και οδηγίες⁴⁾ και έχουν εφαρμόσει τα ακόλουθα εναρμονισμένα πρότυπα⁵⁾. Υπεύθυνος για τεχνικά έγγραφα:⁶⁾

tr CE uygunluğu beyanı

Üretici olarak, aşağıda listelenen ürünlerin¹⁾ ilgili ürün türleri²⁾, parça ve seri numaraları³⁾ ile birlikte aşağıda listelenen tüm ilgili yönetmelik ve direktiflere⁴⁾ uygun olduğunu ve aşağıdaki uyumlaştırılmış standartların⁵⁾ uygulandığını kendi sorumluluğumuz altında beyan ederiz. Teknik belgelerden sorumlu:⁶⁾

pl CE zgodności

Jako producent oświadczamy na własną odpowiedzialność, że wymienione poniżej produkty¹⁾ z powiązaniem typami produktów²⁾ oraz numerami rzeczowymi i serijnymi³⁾ są zgodne ze wszystkimi wymiennymi poniżej właściwymi rozporządzeniami i dyrektywami⁴⁾ oraz zastosowanymi poniższe normy zharmonizowane⁵⁾. Odpowiedzialność za dokumentację techniczną:⁶⁾

hu CE megfelelőség

Mint gyártó, kizárólagos felelőségünkre kijelentjük, hogy az alább felsorolt termékek¹⁾ hozzájuk tartozó termék típusokkal²⁾, valamint az alkatrészei és sorozatszámokkal³⁾ megfelelnek az alább felsorolt valamennyi vonatkozó rendeletnek és irányelvnek⁴⁾ és a következők harmonizált szabványok⁵⁾ kerültek felhasználásra. Felelős a műszaki dokumentációért:⁶⁾

cs CE shoda

Jako výrobce na výhradní zodpovědnost prohlašujeme, že níže uvedené výrobky¹⁾ s příslušnými typy výrobků²⁾ a věcnými a sériovými čísly³⁾ splňují všechny níže uvedené relevantní nařízení a směrnice⁴⁾ a byly použity následující harmonizované normy⁵⁾. Odpovědnost za technickou dokumentaci:⁶⁾

sk CE vyhlásenie o zhode

My, ako výrobca, vyhlasujeme na svoju výhradnú zodpovednosť, že nižšie uvedené výrobky¹⁾ s príslušnými typmi výrobkov²⁾, ako aj věcnými a sériovými číslami³⁾, splňujú všetky nižšie uvedené relevantné nariadenia a smernice⁴⁾ a že boli použité nasledujúce harmonizované normy⁵⁾. Zodpovednosť za technické podklady:⁶⁾

hr CE suglasnost

Kao proizvođač izjavljujemo pod vlastitom odgovornošću da su u nastavku navedeni proizvodi¹⁾ s pripadajućim oznakama tipovima proizvoda²⁾ te kataloškim i serijskim brojevima³⁾ u skladu sa svim u nastavku navedenim relevantnim propisima i direktivama⁴⁾ i da su primijenjene sljedeće usklađene norme⁵⁾. Odgovorna osoba za tehničku dokumentaciju:⁶⁾

sl Izjava o skladnosti CE

Kot proizvajalec na lastno odgovornost izjavljamo, da so spodaj navedeni izdelki¹⁾ z ustreznimi oznakami tipa izdelka²⁾ ter kataloškim in serijskimi številkami³⁾ skladni z vsemi ustreznimi predpisi in direktivami⁴⁾, navedenimi v nadaljevanju, ter da so bili uporabljeni naslednji harmonizirani standardi⁵⁾. Odgovorna oseba za tehnično dokumentacijo:⁶⁾

ro Conformitatea CE

În calitate de producător, declaram în proprie răspundere că produsele menționate mai jos¹⁾, cu tipurile de produse²⁾, precum și cu codurile de piese și numerele de serie³⁾ corespunzătoare, sunt conforme cu toate reglementările și directivele⁴⁾ relevante menționate mai jos și că au fost aplicate următoarele standarde armonizate⁵⁾. Responsabil pentru documentația tehnică:⁶⁾

bg Декларация за съответствие CE

В качеството си на производител ние декларираме на своя отговорност, че изброените по-долу продукти¹⁾ със съответните типове продукти²⁾, както и номерата на частите и серийните номера³⁾, отговарят на всички приложими регламенти и директиви⁴⁾, изброени по-долу, и че са приложени следните хармонизирани стандарти⁵⁾. Отговорен за техническата документация:⁶⁾

ru Соответствие нормам CE

Мы, как компания-производитель, заявляем под свою исключительную ответственность, что нижеперечисленные изделия¹⁾ с указанием их типов/моделей²⁾, а также артикулов и серийных номеров³⁾, отвечают требованиям всех нижеприведенных соответствующих предписаний и директив⁴⁾ и что к ним были применены нижеуказанные гармонизированные стандарты⁵⁾. Лицо, ответственное за подготовку технической документации:⁶⁾

et CE vastavus

Tootjana kinnitame omal vastutusel, et allpool loetletud tooted¹⁾ ja nendega seotud tootetüübid²⁾ ning osa- ja serienumbrid³⁾ vastavad kõigile allpool loetletud asjakohastele määrustele ja direktiividele⁴⁾ ning et kohaldatud on järgmisi harmoneeritud standardeid⁵⁾. Tehnilise dokumentatsiooni eest vastutav isik:⁶⁾

lt CE Atitikties deklaracija

Mes, kaip gamintojai, prisiiđamiems visi atsakomybę, pareiškiame, kad toliau išvardyti gaminiai¹⁾, pažymėti atitinkamais gaminių tipais²⁾ ir gaminių ir serijos numeriais³⁾, atitinka visus toliau išvardytus reglamentus ir direktyvas⁴⁾ ir kad buvo taikomi šie darnieji standartai⁵⁾. Už techninę dokumentaciją atsakingas asmuo:⁶⁾

lv CE atbilstība

Kā ražotājs ar pilnu atbildību apliecinām, ka tālāk norādītie izstrādājumi¹⁾ ar atbilstīgajiem izstrādājumu tipiem²⁾, kā arī ražojuma un sērijas numuriem³⁾, atbilst visām minētajām regulām un direktīvām⁴⁾ un ka tika izmantoti tālāk norādītie saskaņotie standarti⁵⁾. Atbildīgais par tehniskajām dokumentācijām:⁶⁾

بيان التوافق CE ar

بمسئلتنا الجدية المسالمة، نعلن على مسؤوليتنا وحدنا أن المنتجات المدرجة أدناه¹⁾ مع أنواع المنتجات المرتبطة بها²⁾، وكذلك أرقام الأجزاء والأرقام التسلسلية³⁾، تتوافق مع جميع اللوائح والمواصفات ذات الصلة⁴⁾ المدرجة أدناه وأنه تم تطبيق المعايير الموحدة التالية⁵⁾. المسؤول عن الوثائق التقنية:⁶⁾

1)	DE_Akku-Rohrpresse EN_Cordless press tool FR_Presse à tubes sans fil IT_Pressatrice radiale a batteria ES_Herramienta de prensado a batería PT_Ferramenta de prensagem sem fio NL_Accuperstang DA_Akku presværktøj NO_Batteridrevet pressverktøy SV_Batteridreven rörpress FI_Akkukäyttöinen puristustyökalu EL_Επιαναφορτιζόμενη ακτινική πρέσα TR_Akkumulátoros rádiálprés PL_Zaciskarka akumulatorowa HU_Akkus préselőszerszám CS_Aku lisovací nářadí SK_Akumulátorová lisovačka HR_Akumulatorska radijalna presa SL_Akumulatorska radijalna stiskalnica RO_Sculă de presare cu acumulator BG_Акумулаторна радиална преса RU_Акумуляторный радиальный пресс ET_Aku-toripress LT_Akumuliatorinis presavimo įrankis LV_Akumulatora preses instruments AR_مكبس أنابيب يعمل بالبطارية ¹⁾	2)	PP 40 12 PP 110 18-EC
		3)	534221 xx 01 001 00001 x →xx 99 999 99999 x 530619 xx 01 001 00001 x →xx 99 999 99999 x
		4)	2014/53/EC (RED-Directive) 2011/65/EU (ROHS-Directive)
		5)	EN 62841-1:2015+A11:2022 EN 55014-1:2017+A11:2020 EN 55014-2:1997+A1:2001+A2:2008 EN 301 489-1 V2.2.3 EN 300 328 V2.2.2 EN 62368-1:2014 EN 62479:2010 EN ISO 12100:2010
		6)	FLEX-Elektrowerkzeuge GmbH, R&D Bahnhofstrasse 15, D-71711 Steinheim/Murr
 i.V. René Schlägeter Head of R & D FLEX-Elektrowerkzeuge GmbH Bahnhofstrasse 15, D-71711 Steinheim/Murr 28.01.2025			

UK Declaration

As the manufacturer, we declare under our sole responsibility that the products listed below along with the corresponding product types¹⁾ and article and serial numbers²⁾ comply with all relevant regulations listed³⁾ and that the following designated standards⁴⁾ were applied. Authorised to compile the technical file:⁵⁾

Cordless press tool	1)	PP 40 12 PP 110 18-EC
	2)	534221 xx 01 001 00001 x →xx 99 999 99999 x 530619 xx 01 001 00001 x →xx 99 999 99999 x
	3)	S.I. 2017/1206 (as amended) S.I. 2012/3032 (as amended)
	4)	EN 62841-1:2015+A11:2022 EN 55014-1:2017+A11:2020 EN 55014-2:1997+A1:2001+A2:2008 EN 301 489-1 V2.2.3 EN 300 328 V2.2.2 EN 62368-1:2014 EN 62479:2010 EN ISO 12100:2010
	5)	FLEX Power Tools Limited, Unit 8 Anglo Office Park, Lincoln Road, HP 12, 3RH Buckinghamshire, United Kingdom
 i.V. René Schlägeter Head of R & D FLEX-Elektrowerkzeuge GmbH Bahnhofstrasse 15, D-71711 Steinheim/Murr 28.01.2025		

FLEX-Elektrowerkzeuge GmbH
Bahnhofstr. 15
71711 Steinheim/Murr

Tel. +49 (0) 7144 828-0
Fax +49 (0) 7144 25899

info@flex-tools.com
www.flex-tools.com
