

Fisher & Paykel
innovative living

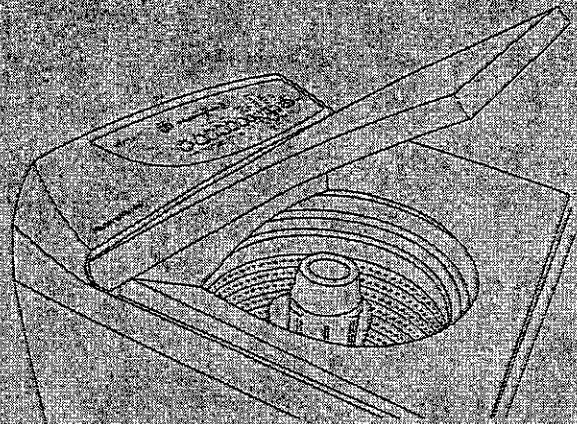

ecōsmart™

GWL11

Clothes Washer
Installation instructions and
User guide EN

Lave-linge
Instructions d'installation
et mode d'emploi FR

New Zealand Australia USA Canada Europe Asia Pacific

WARNING



Electric Shock Hazard

Read and follow the **IMPORTANT SAFETY INSTRUCTIONS** outlined in this User Guide before operating this appliance, pages 11 – 13.

Failure to do so can result in death, electric shock, fire or injury to persons.

Please Note: To obtain maximum efficiency, your Ecosmart washer has the ability to learn and adapt to the local environment. This may take several wash cycles, therefore maximum energy efficiency may not be achieved until a number of wash cycles have been completed. This usually takes about 5 cycles.

English

Page 2 – 38

Français

Page 40 – 67



As an ENERGY STAR® Partner Fisher & Paykel Limited has determined that this product meets ENERGY STAR® guidelines for energy efficiency.

Contents

Installation Instructions	5
Important Safety Instructions	11
How to get Started	14
About your Ecosmart	
How your Ecosmart Works	16
Lid Lock	17
Wash Cycles and Options	
The Wash Progress Lights	17
The Wash Cycles, Wash Options	18
Softener Rinse, Soak, Time Saver	19
Water Levels	20
Spin Hold, Delay Start, Clothes Care Safeguards	21
Customizing the Wash Cycle, Favorite Cycle	22
Washing Bulky Items, Washing Woollens, Cold Water Washing	23
Before You Wash	
Sorting and Loading	24
Bleach	25
Fabric Softener	25
Scrud	25
Changing Pre-Set Options	
Option Adjustment Mode	26
Out of Balance Recovery Routine	28
Auto Water Fill Level	28
End of Cycle Beeps	29
Default Rinse Options	29
Volume of Water used in the Shower Rinse	29
Controlled Cold	29
Caring for your Ecosmart	
Care and Cleaning	30
Products that might Damage your Ecosmart	31
Ecosmart Sounds and Beeps	31
Automatic Lint System	31
If your Ecosmart Beeps for Help	32
Service	33
Operating Problems	34
Wash Problems	35
Limited Warranty	36

Congratulations on purchasing a new Fisher & Paykel washing machine. We are very proud of our washers and trust they will serve you well for many years.

At Fisher & Paykel we aim to provide innovative products that are simple to use, ergonomic and energy efficient. Thousands of tonnes of washing and 70 years of laundry experience have been programmed into your washing machine to help give you the best possible performance.

We hope you enjoy your new washing machine, we have certainly enjoyed designing it.

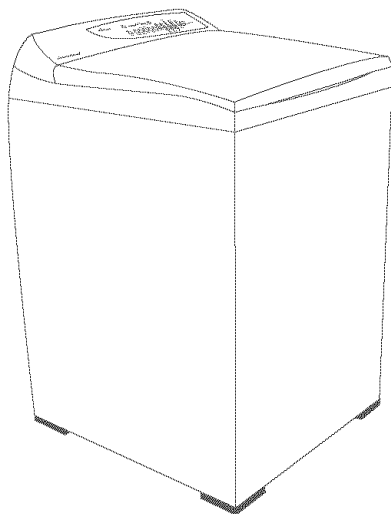

Important!

It is important that the User Guide should be retained with the appliance for future reference. Should the appliance be sold or transferred to another owner, always ensure that the User Guide is left with the appliance in order that the new owner can familiarize themselves with the appliance and the relevant warnings.

Installation Instructions

Before you begin – read these instructions completely and carefully.

WARNING



Electric Shock Hazard

Read and follow the **IMPORTANT SAFETY INSTRUCTIONS** outlined in this User Guide before operating this appliance, pages 11 – 13.

Failure to do so can result in death, electric shock, fire or injury to persons.

Important!

Observe all governing codes and ordinances.

Installation requirements

Location

Your washer must be installed on firm flooring to minimize vibration during spin cycles. Concrete flooring is best, but wood base is sufficient providing the floor support meets FHA standards.

Your washer should not be installed on rugs or exposed to the weather.

Plumbing

Water Temperature

Your cold water should not exceed 95°F (35°C) or your hot water exceed 150°F (65°C). Temperatures above this may damage your washer.

Shut Off Valves

Both hot and cold shut-off valves (faucets) should be available in the laundry area.

Drain

Water may be drained into a standpipe or set tub. The standpipe must be 1 1/2" (38mm) minimum interior diameter and must be open to the atmosphere.

Electrical

This appliance must be supplied with 110V – 120V, 60Hz electrical supply and connected to an individual, properly grounded branch circuit, protected by a 15 or 20 amp circuit breaker or time delay fuse.

Installation Instructions

Specifications

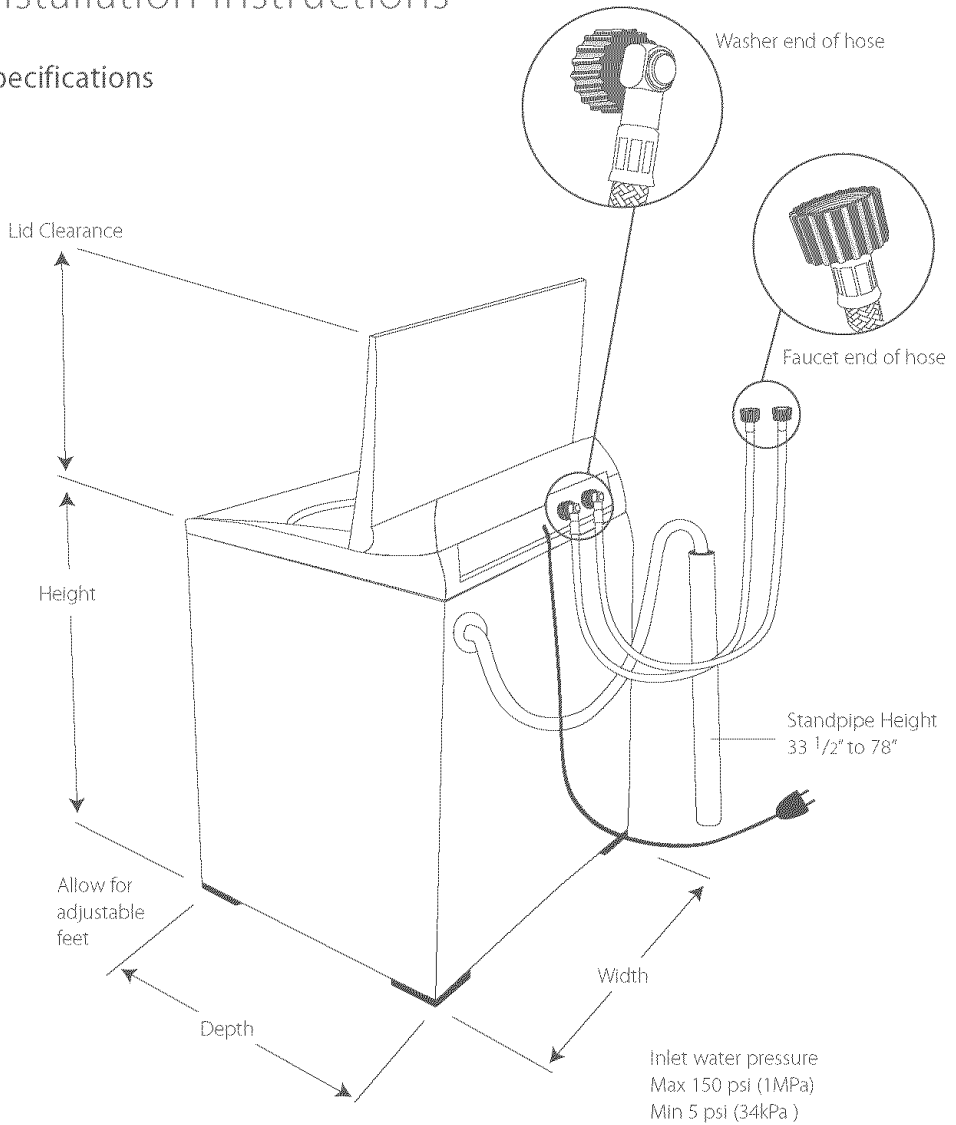

Dimensions

Model	All models
Depth	25 1/2" (650mm)
Width	25 1/2" (650mm)
Height to top of console	40" - 41 3/4" (1020-1060mm)
Height lid open	55" - 56 3/4" (1400-1440mm)

Installation Instructions

Step 1

Remove Bottom Packer

1. Remove outer packaging.
2. Tilt the machine backwards and walk the machine off the bottom packer. The plastic bottom packer can now be removed.



CAUTION!

Operating the machine when the bottom packer is in place can result in damage to the machine.

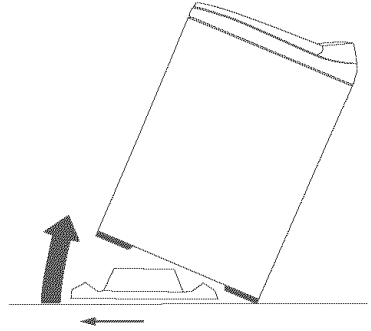

Step 2

Removing Basket Packer and Accessories

1. Lift the lid and remove cardboard basket packer from the top of the washer basket.
2. Keep the bottom packer and basket packer in case they are required for future transit.
3. Remove hoses, accessories and installation pack.

The installation pack contains the following:

- 4 rubber inserts for the leveling feet
- 1 drain hose guide

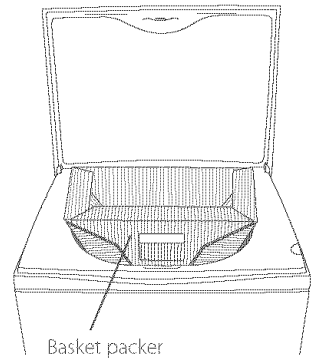

Basket packer

Step 3

Drain Hose

1. Carefully pull the drain hose out from the back of the washer by pulling the exposed part of the hose downwards and then out.
2. The hose guide is used to guide the drain hose over the tub or standpipe. It **MUST** be fitted to the drain hose. To prevent siphoning the drain hose should not extend more than $\frac{3}{4}$ " (20mm) from the end of the guide. If necessary, the drain hose can be trimmed to length.
3. Place the drain hose in the laundry tub or standpipe.

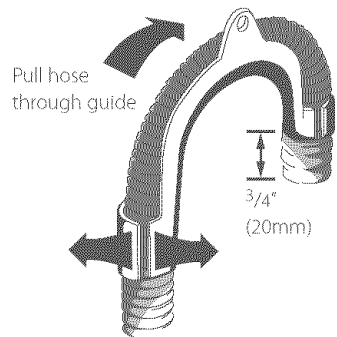

Note:

- In multi-storey apartments or any upper floor installation, the machine should be installed on a drained floor.
- Check that the tub or standpipe is free from lint or other obstructions before operating the washer.
- In basement installation do not exceed a standpipe height of (78").

Installation Instructions

Step 4

Inlet Hoses

1. Install hoses with the straight end (with filters) fitted to the faucets.
2. Install elbow ends onto washing machine (inlet valves are marked on the back of the machine H=hot, C=cold)

Note: If there is a cold water supply only, an inlet valve cap (available from Fisher & Paykel) MUST be connected to the hot valve. The cap prevents water leaking from the hot valve.

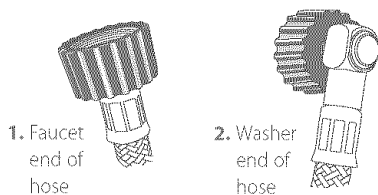

Step 5

Leveling the Washer

1. Insert the four rubber leveling feet inserts into the feet on the base of the washer. (See diagram 1).

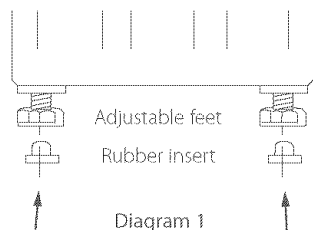

2. Move the washer into its final position. We suggest a minimum clearance of 1" (25mm) on each side for ease of installation. (See diagram 2).

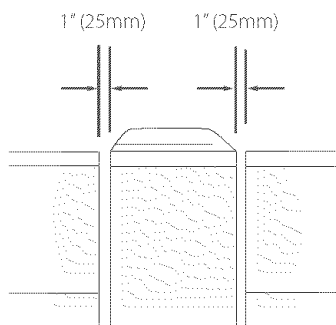

Diagram 2

3. Turn on water and check hose connections for leaks. Check that there are no kinks in the hoses.
4. It is IMPORTANT to level the washer to ensure proper performance during spin.

Adjust the feet by unscrewing/screwing to make sure the washer is level and cannot rock.

5. Use the walls and adjacent counter tops as a sight guide to check to see if washer appears level. Readjust the feet if necessary.

6. Open the lid and check the washer basket to see that it sits slightly forward of centre. (See diagram 3).

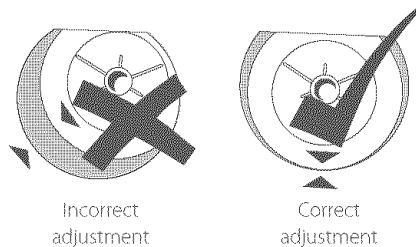
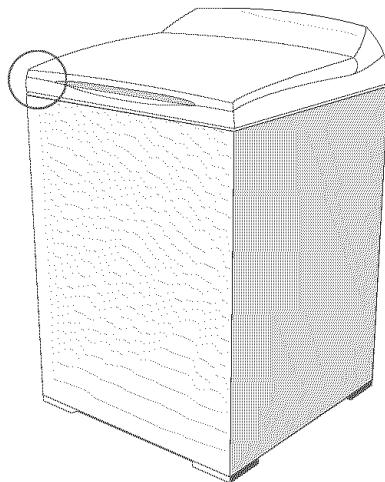
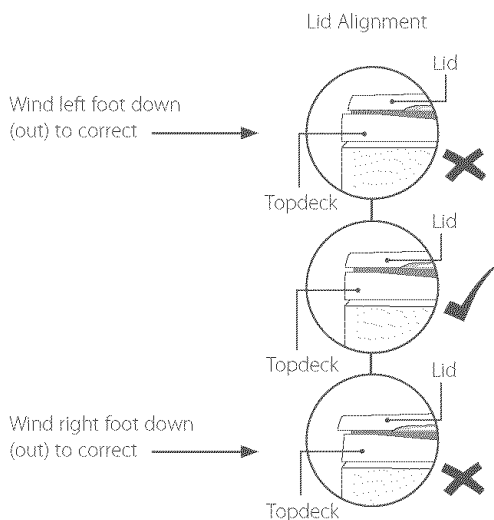

Diagram 3

Installation Instructions

8. Close the lid. Visually check that the lid and topdeck are aligned. If not aligned, adjust the feet again until the lid and topdeck match.



Step 6

Operation

1. Turn faucets on. Check for leaks, noise, vibration, correct water temperatures and proper operation in spin. Check that the lid locks during spin.
2. Turn hot and cold water faucets off when washer is not in use.

Special Instructions

1. The washer may give warning signals when low water pressure, or drain problems are encountered. See 'If your Ecosmart beeps for help' (page 32).

If further help is needed concerning this appliance, refer to Service, page 33.

Installation Instructions

Special Requirements for Alcove or Closet Installation

The minimum ventilation clearance between the washer and adjacent walls or other surfaces is:

1" (25mm) minimum either side and front

3" (75mm) minimum rear

Consideration must be given to providing adequate clearance for installation and servicing.

The minimum vertical space required from floor to overhead shelves, cabinets, ceilings etc is 59" (1500mm).

Closet doors must be louvered or otherwise ventilated and have at least 60 square inches open area for a washer only, or if the closet contains both a washer and dryer, doors must contain at least 120 square inches of open area equally distributed.

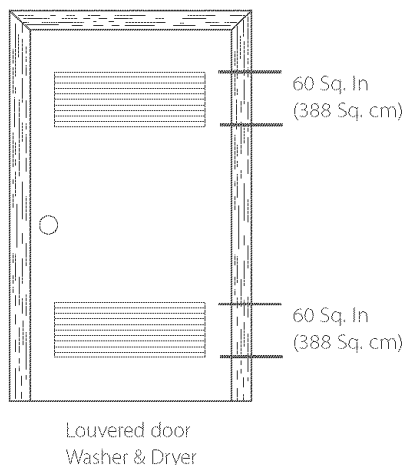

CAUTION!

Do not install this appliance in a closet with a solid door.

Mobile Home Installation

Installation must conform to the STANDARD FOR MOBILE HOMES, ANSI A119.1 and NATIONAL MOBILE HOME CONSTRUCTION & SAFETY STANDARDS ACT OF 1974 (PL93-383).

Grounding Instructions

This appliance must be grounded. In the event of malfunction or break down, grounding will reduce the risk of electric shock by providing a path of least resistance for electric current. This appliance is equipped with a cord that has an equipment-grounding conductor and a grounding plug. The plug must be plugged into an appropriate outlet that is properly installed and grounded in accordance with all local codes and ordinances.



WARNING!

Improper connection of an equipment-grounding conductor can result in a risk of electric shock. Check with a qualified electrician or serviceman if you are in doubt as to whether the appliance is properly grounded.

Do not modify the plug provided with the appliance – if it will not fit the outlet, have a proper outlet installed by a qualified electrician.

Specification subject to change without notice.

Important Safety Instructions

Read all safety information before using

Many washers are located near a gas dryer or a water heater in the home.

WARNING



Fire Hazard

For your safety the information in this manual must be followed to minimize the risk of fire or explosion or to prevent property damage, personal injury or loss of life.

Do not store or use gasoline or other flammable vapors and liquids in the vicinity of this or any other appliance.

Installation and service must be performed by a qualified installer, service agency or the gas supplier.

What to do if you smell gas

- DO NOT try to light any appliance.
- DO NOT touch an electrical switch; do not use any phone in your building.
- Clear the room, building or area of all occupants.
- Immediately call your gas supplier from your neighbor's phone. Follow the gas suppliers instructions.
- If you cannot reach your gas supplier, call the fire department.

Water Heater Safety

Under certain conditions Hydrogen gas may be produced in a water heater that has not been used for two weeks or more.

HYDROGEN GAS CAN BE EXPLOSIVE UNDER THESE CIRCUMSTANCES.

If the hot water has not been used for two weeks or more, prevent the possibility of damage or injury by turning on all hot water faucets and allowing them to run for several minutes before using any electrical appliance which is connected to the hot water system. This will allow any hydrogen gas to escape. Since the gas is flammable, do not smoke or use an open flame or appliance during this process.

Important Safety Instructions

WARNING



Electric Shock Hazard

Follow the safety precautions outlined in this User Guide.

Failure to do so can result in death, electric shock, fire or injury to persons.

Safety Precautions:

- Read all instructions before using the appliance.
- Use this appliance only for its intended purpose as described in this User Guide.
- This washer must be properly installed and located in accordance with the Installation Instructions before it is used.
- Properly ground to conform with all governing codes and ordinances. Follow details in the Installation Instructions.
- Do not install or store washer where it will be exposed to temperatures below freezing or exposed to the weather.
- Connect to a properly rated, protected and sized power supply circuit to avoid electrical overload.
- Connect to adequate plumbing and drain facilities as described in the Installation Instructions.
- Turn off water faucets when the washer is not in use to relieve pressure on hoses and valves and to minimize leakages if a hose or valve should break or rupture.
- Do not repair or replace any part of the appliance or attempt any servicing unless specifically recommended in this User Guide or in published user repair instructions that you understand, and have skills to carry out.
- When disconnecting the appliance pull by the plug rather than the cord or junction of cord to avoid damage to the cord or junction of the cord and plug.
- Make sure that the cord is located so that it will not be stepped on, tripped over or otherwise subject to damage or stress.
- Keep all laundry aids (such as detergents, bleach, fabric softener, etc.) out of the reach of children, preferably in a locked cabinet. Observe all warnings on container labels to avoid personal injury.
- Do not tamper with the controls.
- Keep the area around/underneath your appliance free from the accumulation of combustible materials, such as lint, paper, rags, chemicals, etc.
- Keep the floor around your appliance clean and dry to reduce the possibility of slipping.
- Never reach into the washer if the basket or agitator is moving.

Important Safety Instructions

- Before loading, unloading or adding clothes, press **START/PAUSE** and wait until the machine has completely stopped before opening the lid.
- Close supervision is necessary if this appliance is used by or near children. Do not allow children to play inside, or with this appliance or any discarded appliance.
- Dispose of discarded appliances and shipping/packing materials properly. Before discarding a washer, or removing from service, remove the washer lid.
- Do not leave the washer lid up during the cycle. This will stop the spin action and prevent completion of the cycle. To restart, close lid and press **START/PAUSE**.
- Do not wash or dry articles that have been cleaned in, washed in, soaked in, or spotted with combustible or explosive substances (such as wax, oil, paint, gasoline, degreasers, dry-cleaning solvents, kerosene, etc.) which may ignite or explode. Do not add these substances to the wash water. Do not use these substances around your washer and/or dryer during operation, as they give off vapors that could ignite or explode.
- The laundry process can reduce the flame retardancy of fabrics. To avoid such a result, the garment manufacturer's care instructions should be followed very carefully.
- Do not mix chlorine bleach with ammonia or acid such as vinegar and/or rust remover. Mixing can produce a toxic gas which may cause death.
- Never climb on or stand on the washer top or lid.
- Do not wash fibreglass articles in your washer. Skin irritation could result from the remaining particles that may be picked up by clothing during subsequent washer use.
- To minimize the possibility of electric shock, unplug this appliance from the power supply or disconnect the washer at the household distribution panel by removing the fuse or switching off the circuit breaker before attempting any maintenance or cleaning.
- Note: Pressing the **POWER** button does **NOT** disconnect the appliance from the power supply, even though the lights are out.
- Do not operate this appliance if it is damaged, malfunctioning, partially disassembled or has missing or broken parts, including a damaged cord or plug.
- Do not operate this appliance if the lid has been incorrectly fitted.
- If you are using an extension cord or a portable electrical outlet device (eg mult-socket outlet box), ensure that it is positioned so that it does not come into contact with water or moisture.

SAVE THESE INSTRUCTIONS

How To Get Started

- Remove the fabric softener dispenser.
- Place load evenly around the agitator.

A. Detergent

- Follow the instructions on the detergent package.
- Use the mark on the agitator, nearest to the top of the clothes, as a guide to the correct amount of detergent to use.
- Pour the detergent down the center of the agitator stem.
- Replace the fabric softener dispenser, as this stops articles falling down the center of the agitator.

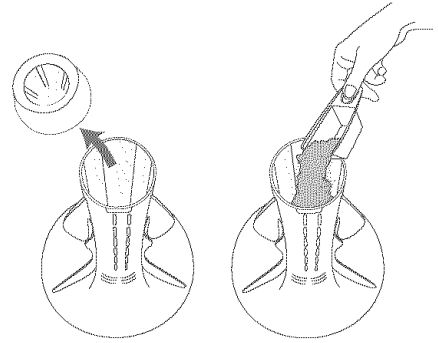

ecSMART™

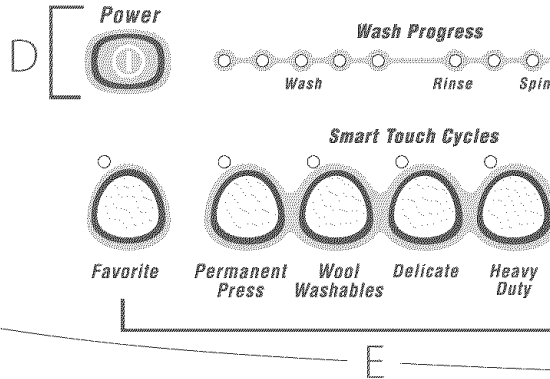

B. Bleach

If you wish to use bleach:

- Use half the recommended dose of bleach.
- Dilute bleach and pour carefully down the inner surface of the agitator stem, in-line with the fins. (Refer to Bleach page 25).
- Select the Softener Rinse Option. This will ensure that any residual bleach is well cleared out of your washer.

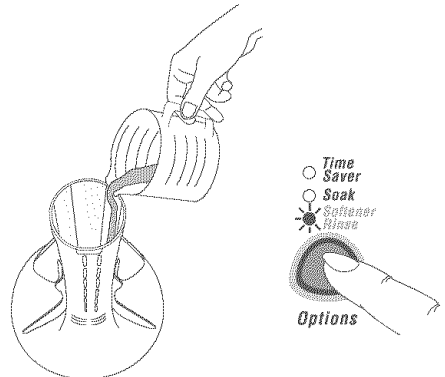

C. Fabric Softener

- If you wish to use fabric softener, place it in the dispenser on the top of the agitator.
- Select the Softener Rinse option so that the softener will be dispensed correctly into the final rinse. (Refer to fabric softener page 19 and 25).

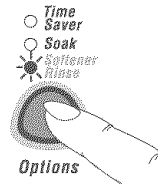
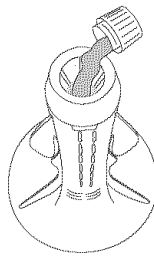

D. Power

- Turn your Ecosmart on by pressing the POWER button.

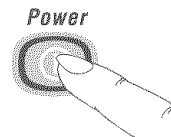

E. Wash Cycle

- Close the lid and press your chosen wash cycle.

F. Wash Options

- Select the wash temperature and other wash options. (Refer to pages 18–23).

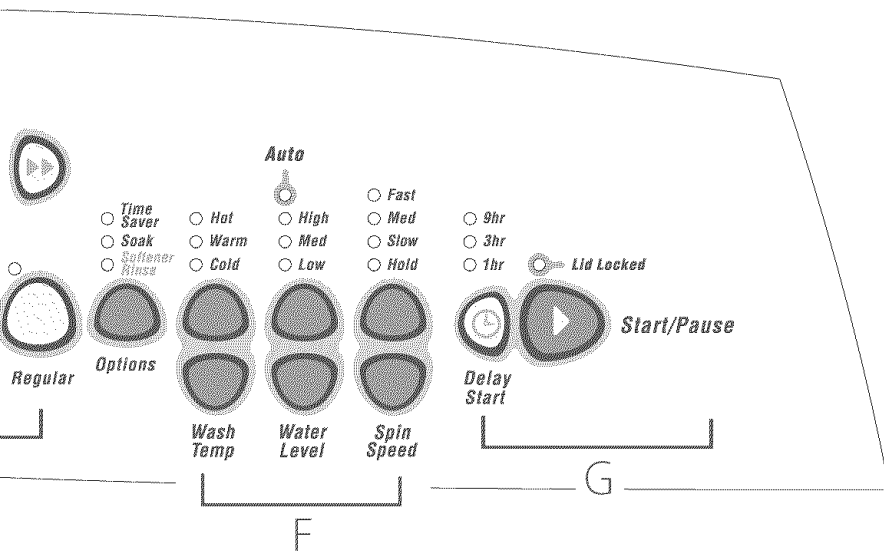

G. Start

- Press START/PAUSE to start the machine.

If you wish to stop your Ecosmart

- Press START/PAUSE.
- Wait until the machine has fully stopped, and the lid lock light is off, before opening the lid.

For best fabric and color care remove your clothes as soon as the cycle has finished

About Your Ecosmart

How Ecosmart Works

The Fisher & Paykel Ecosmart's '2 in 1' wash system gives you the best of both worlds. Using a combination of front loader and top loader wash systems, the Ecosmart gives exceptional wash results while using up to 50% less hot water*, and, at the same time, taking better care of your clothes than a conventional top load washer.

Phase 1 – Eco Active Wash

Front Loader Type Wash

The Ecosmart fills the bowl, at the selected temperature, with just enough water so that the clothes are 100% saturated.

This small amount of sudsy water is circulated through the clothes, up the specially designed portal and back onto the clothes with a waterfall effect.

The chemical action provided by a small amount of water, combined with detergent, rapidly targets soil and stains at fiber level, boosting soil removal and accelerating the wash process.

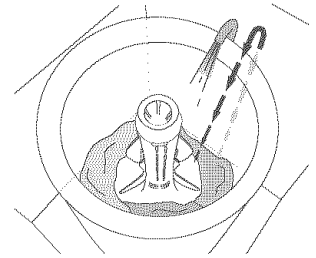

Phase 2 – Top Loader Type Wash

After 4 minutes, your Ecosmart will fill with just enough cooler water to suspend the soil in solution. Agitation will then begin, moving soil away from the clothes. Because of its head-start, the wash requires less agitation than a conventional top loader wash.

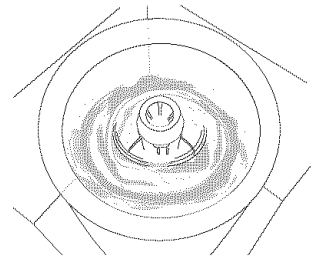

Unique Fisher & Paykel Shower Rinse

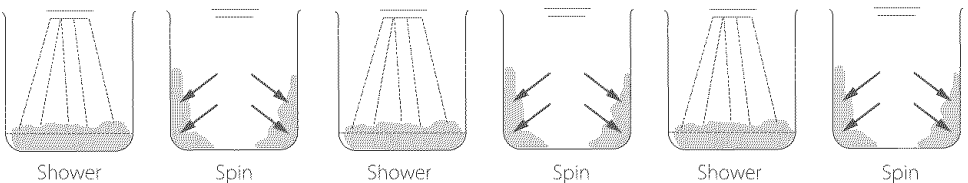

*CEE, March 2002

About your Ecosmart

Lid Lock

Your Ecosmart has a lid lock. This ensures the lid cannot be opened during hazardous parts of the cycle, providing added safety for you and your family.

The lid lock light (above the start/pause button) comes on when the lid is locked to tell you when you cannot open the lid.

If the lid lock light is flashing the lid lock is in the process of locking or unlocking (i.e. while the machine coasts down or start/pause has been pressed). During this stage the lid still cannot be lifted.

Keep children away from the machine during the fill and agitate stage of the cycle, especially when using hot water, as the lid can be opened and the machine will not stop.

If the lid is left open, the machine will be unable to lock and the cycle will be halted. The machine will beep and the lid lock light will flash until the lid is closed and the START/PAUSE button is pressed

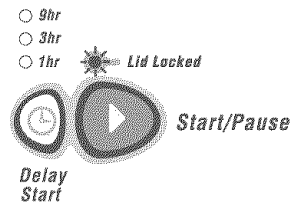

Do not put anything down the slot in the top deck of your machine.
Do not try to disable the lid lock.

Wash Cycles and Options

The Wash Progress Lights

The wash progress lights show all the tasks your Ecosmart will complete during the wash cycle. As each task is completed a light goes out, so you can tell at a glance how far the cycle has to go.

Advancing the Wash Cycle

To shorten the wash time, to rinse and spin only, or to spin only:

1. Select the wash cycle.
2. Press **ADVANCE** repeatedly until only the right number of lights remain on.
3. Press **START/PAUSE**.

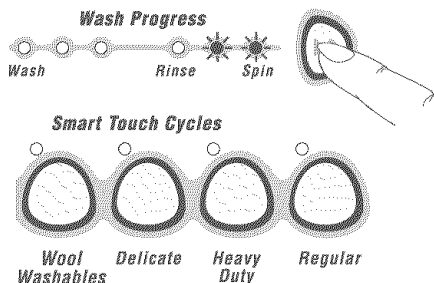

Note: The wash consists of two parts. The first amber light is essential for all washes except Permanent Press, therefore, you can only advance through the green lights, not the amber.

Wash Cycles and Options

	Heavy Duty	Regular	Delicate	Wool Washables	Permanent Press
Eco Active Wash*	4 min	4 min	4 min	4 min	-
Agitate Time*	12 min	9 min	6 min	3 min	9 min
Wash Action	Heavy Duty	Regular	Delicate	Delicate	Regular
Wash Temp	warm	warm	warm/cold	warm/cold	warm/cold
Rinse	cold shower rinse	cold shower rinse	spray rinse + cold deep rinse	spray rinse + warm/cold deep rinse	spray rinse + cold deep rinse
Spin Speed	Fast	Fast	Slow	Medium	Slow
Spin Time	6 min	6 min	4 min	6 min	2 min

* Does not include fill times.

The Wash Cycles

HEAVY DUTY	For heavily soiled and heavy duty fabrics.
REGULAR	For medium to lightly soiled cottons, linens, work and play clothes.
DELICATE	For lingerie and special-care fabrics with light soil.
WOOL WASHABLES	Specially designed for normally soiled knits and machine washable woollens.
PERMANENT PRESS	A more traditional wash for synthetics, blends, and/or delicate fabrics with normal soil and clothes which wrinkle easily.

Wash Options

When you press **POWER** to turn on your Ecosmart, it will automatically select a:

- **REGULAR** wash cycle
- **WARM** wash temperature
- **AUTO** water level
- **FAST** spin speed

Each of these wash options can be altered to suit your wash needs. The following pages explain each of the wash options and how to use them.

In the following diagrams:

(*) = light is on

(o) = light is off

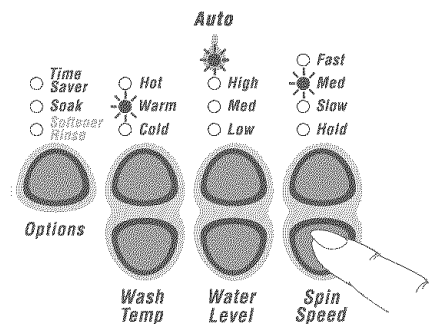

Note: Two lights are used to show warm/hot and warm/cold wash temperatures.

To select Wash Options

1. Select wash cycle.
2. Use the up or down arrows, or the options button, to select the wash options you want to use.
3. Press **START/PAUSE**.

Wash Cycles and Options

Softener Rinse

We recommend the use of softener dryer sheets because liquid fabric softener has been known to cause an unpleasant build-up inside washing machines. (Refer to Scrud page 25).

Use the **SOFTENER RINSE** option:

- If you use liquid fabric softener
- If you use bleach

This option changes the rinse to include a spray and deep rinse, so that the fabric softener will be dispensed correctly, and the machine sump will be thoroughly cleaned of bleach.

Some wash loads are better washed using a cycle with a deep rinse. For instance, garments that have a lot of sand or sawdust in them, or garments where the color still runs. For these loads select the **SOFTENER RINSE** option, as this will change the rinse to include a deep rinse.

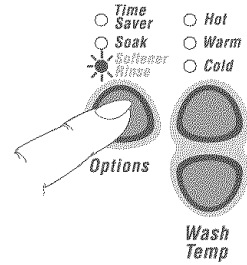

Soak

When you select **SOAK** your Ecosmart will stop at the end of wash and soak for 2 hours before completing the rinse and spin. During soak your washer will agitate for a few seconds every minute.

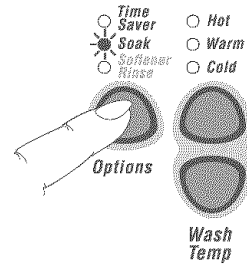

Time Saver

TIME SAVER allows you to shorten the wash cycle for lightly soiled clothes. Selecting this option reduces the wash and spin times.

Time Saver can be turned on or off at any time during the cycle.

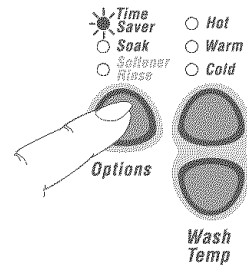

Wash Cycles and Options

Water Levels

Auto Water Level

Your Ecosmart can automatically select the appropriate water level for the load.

1. Place your clothes in the machine, and press Power.
2. Select wash cycle (select Auto water level if not automatically selected)
3. Press **START/PAUSE**
During fill the machine will pause occasionally to sense the water level. The machine will check if the water level is correct by using a series of two different agitate strokes. (This may take over a minute). If it detects that the water level is not enough, it will fill with more water and re-check the level.

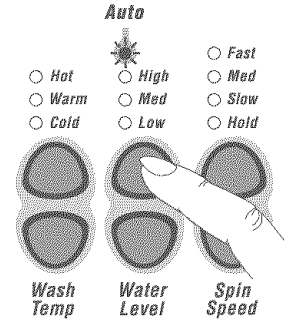

- When washing an unusual load eg. large bulky garments, pillows, we recommend you manually select the water level and select the Delicate cycle.
- Manually select the water level if there is already water in the machine.
- For a large bulky load, or large single item (eg. comforter) push the load down after the first fill.

Manual Water Level Selection

The agitator has five levels marked on its stem that can be used to help you select the correct water levels. Select the correct water level by using the mark nearest to the top of the clothes.

- The levels marked on the agitator do not correspond exactly to the level of water. They indicate the level of dry clothes suitable for the water level.
- Your Ecosmart may occasionally add water during agitation. This is to maintain the water level due to the release of air trapped in the garments.
- Out of balance loads, tangling or splashover can be caused by selecting a water level that is too high.

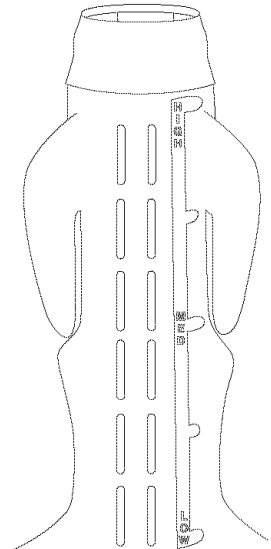

Wash Cycles and Options

Spin Hold

Use the **SPIN HOLD** option to:

- Remove drip dry garments from a mixed load before the wash goes into spin.
- Minimize wrinkling that is caused when clothes are left sitting in the machine at the end of the cycle.

When **SPIN HOLD** is selected, your Ecosmart will pause at the end of rinse, beep and the spin light will flash to tell you that it is waiting for another instruction. Press **START/PAUSE** to begin the spin.

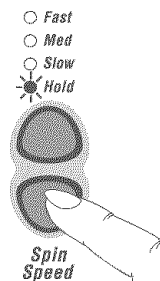

Delay Start

Delay Start will delay the start of the wash cycle for 1, 3 or 9 hours.

Press **DELAY START** once for a delay of 1 hour. Press again for 3 hours, a third time for 9 hours (and again to return to normal).

- Once you press Delay Start your Ecosmart will begin the delay period, you do not have to press Start/Pause.
- Be careful if using Delay Start for non-colorfast clothes as dyes may run if the clothes are damp.
- Your Ecosmart will not beep at the end of the cycle if Delay Start is selected.

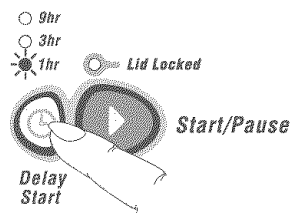

Clothes Care Safeguards

To avoid accidentally damaging your clothes, there are a few options that your Ecosmart will not accept. For example, you cannot select a hot wash on Delicate, Permanent Press or Wool cycles.

Wash Cycles and Options

Customizing the Wash Cycles

You can program your Ecosmart to remember the wash options you prefer for each wash cycle. For instance, you may want to set the Regular cycle to cold wash or set Heavy Duty to include a soak.

To Customize a Cycle

1. Press the Power Button.
2. Press selected wash cycle button. Hold down for 4 seconds. You will hear two quick beeps and the wash cycle light will flash.
3. Select your wash options, (eg cold wash, soak).
4. Press the wash cycle button again to store your customized cycle.

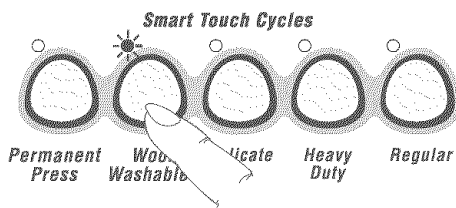

When you are customizing a wash cycle, you can shorten or lengthen the agitation time.

- To shorten the agitation time, press **ADVANCE** to reduce the number of green lights.
- To increase the agitation time keep pressing **ADVANCE** until all the green lights are on. (On Heavy Duty you can only decrease the wash time)



Note: Unlike the Favorite cycle you cannot customize a wash cycle to start at the rinse or spin stage.

Favorite Cycle

Favorite cycle lets you design your own wash cycle. Favorite can be any wash cycle with any of its wash options, and it can start from any point in the cycle.

To set your Favorite Cycle

1. Press the **POWER** Button.
2. Press the **FAVORITE** cycle button. Hold down for 4 seconds until you hear two quick beeps and the Favorite light flashes.
3. Select your favorite cycle (eg Regular or Delicate).
4. Select the wash options (eg soak, time saver). Use **Advance** if you want part of a cycle (eg spin only).
5. Press **FAVORITE** again to store your favorite cycle.

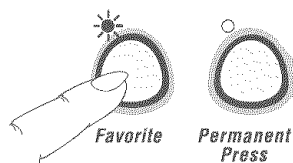

Note: Your Ecosmart will remember your favorite cycle, or any other cycle that has been customized, even when unplugged from the wall. It is not possible to program a delayed start into the Favorite cycle.

Wash Cycles and Options

Washing Bulky Items

Make sure there is enough room in the machine for items to move when being washed. Forcing large items into the machine may result in them being damaged during washing.

Some items float up during the wash (eg comforters and pillows). If they sit too high they may touch stationary parts of the machine during agitate or spin. To minimize the chance of this happening, **bulky items should be pushed down below the water level after fill and pushed to sit below the medium high water level mark on the agitator before spinning.** Select the correct water level manually. Select a slow spin.

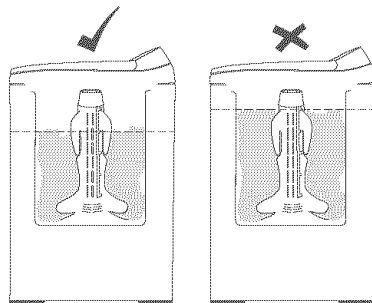

Bulky items should sit below the medium high water level mark.

To prevent an out of balance load we recommend washing these items on the **Delicate cycle**. If you wish to re-spin the load at a faster speed make sure the load is sitting below the medium high mark before spinning.

Washing Woollens

The Wool cycle has been designed for products carrying a **MACHINE WASHABLE** care claim. The fibers of these woollens have been treated to prevent felting when they are machine washed. Most handknitted garments are not made of machine washable wool and we recommend that you hand wash them.

- Check the care label.
- Use a wool detergent
- Use the **WOOL WASHABLES** cycle.
- Hand washed woollens may be spun in your Ecosmart.
- To dry woollens lay them flat on a towel and pat into shape. Dry out of direct sunlight.
- Some wool underlays and sheepskin products can be washed in a washing machine but may produce excessive amounts of lint that may cause pump blockages.

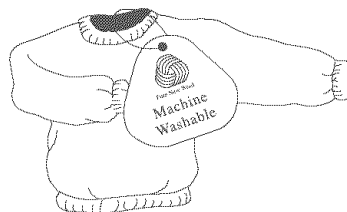

Cold Water Washing

If you always use cold water, we recommend that you run a warm Permanent Press wash at regular intervals, eg every 5th wash.

Before You Wash

Sorting

To get the best wash results sort your clothes before washing.

Color

Sort white fabrics from colored fabrics.

Care Labels





The care label will tell you about the fabric of the garment and how it should be washed.

Soil

Sort clothes according to the type and amount of soil. Some soils suit warmer washes eg oily soils, while others are best washed in cold water eg mud, blood.

Lint

Wash lint givers and lint collectors separately. Where possible, turn lint collectors inside out.

	Hand Wash
	Do not bleach
	Do not tumble dry
	Medium iron
	Dryclean

Lint givers	Lint collectors
Terry cloth	Synthetics
Chenille	Corduroy
Towels	Permanent Press
	Socks

Loading

Check Pockets

Loose items can damage both your autowasher and your clothes.

Close Zippers, Hooks and Eyes

This is to make sure that these items do not snag on other clothes.

Mend any Torn Garments or Loose Buttons

Tears or holes may become larger during washing. Remove any loose bra wires as they can damage your washing machine and/or dryer.

Pretreat any Stains

Make sure the Water Level suits the Load Size

Ensure that the load does not extend above the fabric softener dispenser as splashing may occur.

For a Balanced Load:

- A mixture of small and large items will wash the best.
- Place unfolded clothes firmly and evenly around the agitator.
- Do not wrap large items, such as sheets, around the agitator.

Before You Wash

Bleach

Check clothing care labels for special instructions.

Liquid Bleach:

1. Use half the recommended dose of bleach and dilute with water.
2. Remove the fabric softener dispenser and pour down the inside edge of the agitator stem, in line with the fins. Select the **SOFTENER RINSE** button. This changes the rinse to thoroughly remove bleach residue.
3. Add detergent and replace the fabric softener dispenser.
4. For best results, add liquid bleach after the first amber wash light is no longer visible.

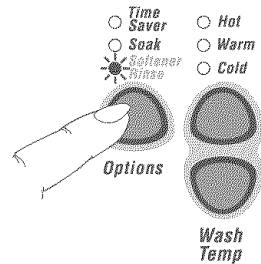

Powdered Bleach:

Pour half the recommended dose of powdered bleach into the agitator with your detergent.

Note: Never pour undiluted, liquid chlorine bleach directly onto clothes, into the wash basket, or into the center of the agitator.

Fabric Softener

The fabric softener goes into the dispenser on the top of the agitator. The ring on the dispenser cup is a guide for the amount of fabric softener to add for a full load. Smaller loads require less fabric softener.

Softener Rinse

If you wish to use fabric softener when using the Regular or Heavy Duty cycles you **must select the SOFTENER RINSE** option. This changes the rinse option to include a deep rinse so the fabric softener will be dispensed correctly.

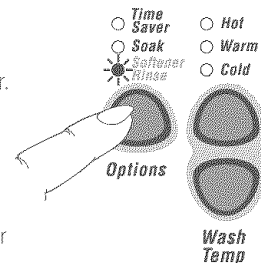

Scrud

Scrud is the name given to the waxy build-up that can occur within any washer when fabric softener comes into contact with detergent. This build-up is not brought about by a fault in the machine. If scrud is allowed to build-up in the machine it can result in stains on your clothes or an unpleasant smell in your washer.

If you wish to use fabric softener we recommend:

- Using fabric softener sparingly.
- When filling the dispenser, do not splash or overfill.
- Clean the dispenser as soon as the cycle is finished, (refer page 30).
- Clean your machine regularly (refer page 30).
- Cold water washing increases the chance of the build-up occurring. We recommend that a warm permanent press wash be used at regular intervals, eg every 5th wash should be warm.
- Fabric softener of a thinner consistency is less likely to leave residue on the dispenser and contribute to a build-up.

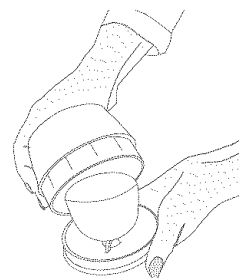

Changing Pre-Set Options

Option Adjustment Mode

After using your Ecosmart you may want to fine tune some of the options to suit your wash needs.

You can change the following pre-set options:

- the default rinse option
- the amount of water used in the Shower Rinse
- the number of beeps at the end of the cycle
- the Out of Balance recovery routine
- the fill level selected by auto water level
- the controlled cold

To make these changes it is necessary to enter the "Option Adjustment Mode".

To enter Option Adjustment Mode

1. Plug the machine in, but do not press **POWER**. Press **START / PAUSE** and hold down, then press **POWER**.
2. You will hear three quick beeps and the machine will show an unusual pattern of lights. In this mode the lights are used to indicate the different options available. The diagram on page 27 shows how the lights relate to the options you can change. Pages 28–29 explain the different options in more detail.
3. Use the buttons on the panel to make your changes to the pre-set options.
4. Press **POWER** to return to normal mode.
5. Your Ecosmart will automatically remember your changes.
6. To make further changes, repeat the above steps.

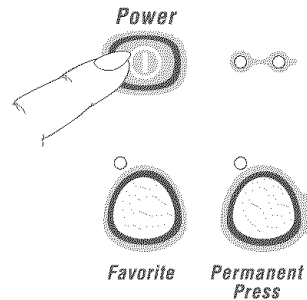
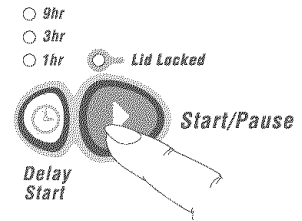

Changing Pre-Set Options

1. Press **START / PAUSE** and hold down. Press **POWER**.



2. The diagram below shows how the lights relate to the options you can change. It also shows which lights will be on when you first enter the Option Adjustment Mode.

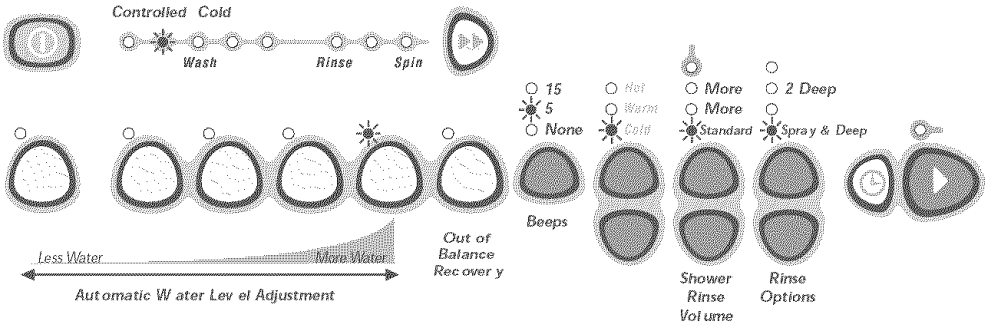

3. Use the buttons on the panel to change the pre-set options.

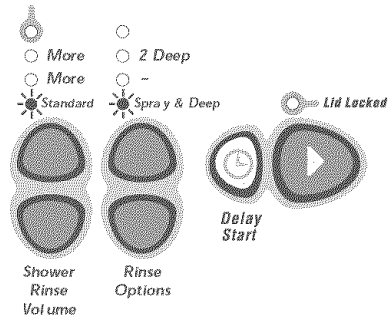

Changing Pre-Set Options

Out of Balance Recovery Routine

When your Ecosmart is spinning it can sense if the wash load is out of balance and will stop and re-try spinning up to 3 times. If the machine still senses an unbalanced load there are two options the machine offers.

Automatic Recovery Option:

Your Ecosmart will try to automatically correct the out of balance load. It will fill with water and agitate to redistribute the load before trying to spin up again.

Machine Stops Option:

Your Ecosmart will stop, giving a short burst of beeps every five seconds and the **RINSE** or **SPIN** light will flash. You must redistribute the load more evenly yourself. (Use this option if you wish to conserve water.)

Out of Balance Recovery Options

Regular		
Light on	=	automatic recovery
Light off	=	machine stops

1. Enter the Option Adjustment Mode.
2. Use the **REGULAR** button to select the Out of Balance Recovery Option you prefer.
3. Press Power to store your selection.

Auto Water Fill Level

If you are not satisfied with the level that your Ecosmart fills to on **AUTO WATER LEVEL**, you can alter the fill level that Auto will select.

If you feel there is too much water, you can decrease the fill level that will be selected.

1. Enter the Option Adjustment Mode.
2. Use the **CYCLE** buttons to decrease the amount of water selected.
3. Press **POWER** to store your selection.

Auto Water Level Adjustment

Light on		
FAVOURITE	=	less water
PERM. PRESS	=	less water
WOOL	=	less water
DELICATE	=	less water
HEAVY DUTY	=	factory setting

If you feel that there is not enough water for the load, we recommend that you check by pausing the machine and pushing the clothes down to see how much spare water is at the bottom of the wash basket. Clothes often float and your Ecosmart can sense the water under the clothes. Failing this, you might like to select a higher water level manually.

Changing Pre-Set Options

End of Cycle Beeps

The beeps signaling the end of the cycle can be increased or decreased.

1. Enter the Option Adjustment Mode.
2. Use the **WASH OPTION** button to select the number of beeps you prefer.
3. Press **POWER** to store your selection.

Default Rinse Option

The normal rinse on the Regular and Heavy Duty cycles is a Shower Rinse. When you select Softener Rinse on these cycles the rinse changes to the default rinse. The default rinse is the rinse option used on the Wool, Delicate and Permanent Press cycles. The default rinse is a spray rinse followed by a deep rinse. However you can change the default rinse to two deep rinses.

1. Enter the Option Adjustment Mode.
2. Use the **SPIN SPEED** buttons to select the rinse option you prefer.
3. Press **POWER** to store your selection.

Volume of Water used in the Shower Rinse (Regular cycle)

You can increase or decrease the volume of water added during the shower rinse on the Regular cycle.

1. Enter the Option Adjustment Mode.
2. Use the **WATER LEVEL** buttons to select the volume of water you wish to be used in the shower rinse.
3. Press **POWER** to store your selection.

Controlled Cold

Ecosmart is designed for installations that have both hot and cold water. To ensure optimum performance even in very cold weather, the cold water temperature is controlled to 60°F. However if for some reason you do not have hot water available you may need to change to uncontrolled cold in very cold weather.

Ecosmart leaves the factory with the Controlled Cold Option set. You can change this by entering the Option Adjustment mode and by pressing the **ADVANCE** button once.

Number of Beeps

Light on

TIME SAVER	=	15 beeps
SOAK	=	5 beeps
SOFTENER RINSE	=	no beeps

Rinse Option

Light on	1st rinse	2nd rinse
MED spin	deep rinse	deep rinse
SLOW spin	–	–
HOLD	spray rinse	deep rinse

Shower Rinse Volume

Light on

HIGH	=	more water
MED	=	more water
LOW	=	FACTORY SETTING

Controlled Cold Options

Light color

green	=	controlled cold
amber	=	uncontrolled cold

Caring For Your Ecosmart

Care and Cleaning

When you have finished

- Turn off the faucets to prevent any chance of flooding should a hose burst.
- Unplug the machine from the wall socket.

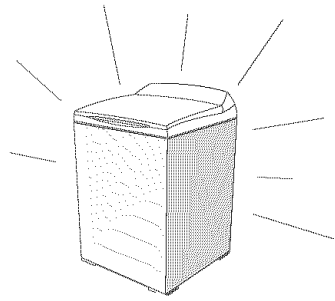

Cleaning your Ecosmart

- Clean with a soft damp cloth and wipe dry. Do not use chemical or scouring cleaners as they can damage the paint and plastic surfaces.
- You can remove the lid for cleaning. Open the lid fully, hold one side with one hand and gently tap the other side with an upward motion.
- To replace the lid, hold the lid vertically and align both hinges before pushing down firmly.
- To remove the agitator for cleaning, unscrew the nut down the center of the agitator by turning counter-clockwise.

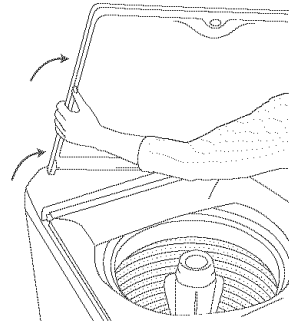

CAUTION!

The agitator must be fully pushed on to the shaft when refitting. Tighten the plastic nut firmly by hand. Ensure the agitator is not loose.

Cleaning the Fabric Softener Dispenser

When using fabric softener, rinse your dispenser at the end of each wash, using warm soapy water.

- Separate the cup from the dispenser body by pushing downwards on the base of the cup.

Cleaning the Inside of your Ecosmart

You can program a hot wash into your Favorite cycle to thoroughly clean your machine.

1. Press **POWER** button.
2. Press and hold the Favorite cycle button until you hear two quick beeps and the Favorite light flashes.
3. Select the Permanent Press cycle.
4. Select a hot wash.
5. Press Favorite again to store the selection.
6. The Ecosmart will then fill with hot water and do a hot wash. It's a good idea to clean the machine using this cycle without clothes and a couple of cups of powered detergent, every few weeks.

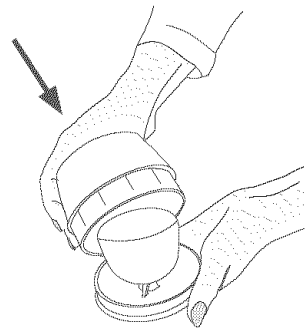

Push cup through dispenser with thumb

Caring For Your Ecosmart

Products that Might Damage your Ecosmart Autowasher

- Concentrated bleaches, diaper sanitizers and hydrocarbon solvents (eg gasoline and paint thinners) can cause damage to the paintwork and components of your autowasher. (Do not wash or dry garments stained with these solvents as they are flammable).
- Do not use pre-treatment sprays or liquids on or near your autowasher as they can damage your machine's control panel.
- Use of dyes in your autowasher may cause staining of the plastic components. The dye will not damage the machine but we suggest you thoroughly clean your autowasher afterwards. We do not recommend the use of dye strippers in your autowasher.

Ecosmart Sounds and Beeps

Your Ecosmart will make sounds that you will not have heard from other autowashers.

- During drain you will hear the pump of your machine turn on and off quickly about every 10 seconds. This is part of your Ecosmart's automatic lint removal system.
- While draining your machine may give several low thuds. Your machine is checking that the water has drained before spinning.
- Your Ecosmart will beep at the end of the cycle or if you have used Spin Hold or Soak.
- If your machine is beeping continuously or giving a musical series of beeps refer to page 32.

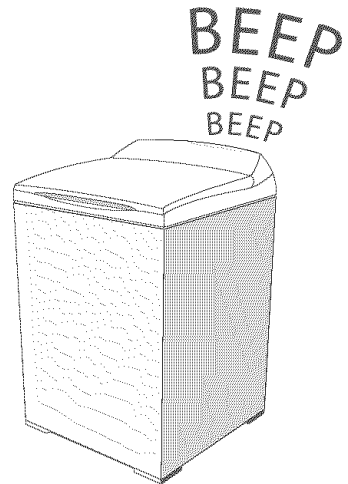

Automatic Lint System

Your Ecosmart has a self cleaning lint system. It automatically separates the lint from the wash water, trapping the lint between the inner basket and outer tub and flushing it out at the end of the wash.

Before You Call For Service

Please read the following pages before calling for service.

You can correct many of your machine's problems using the checklists on the following pages.

Your machine is capable of diagnosing its own problems. If it has a problem it will beep and display a message telling you what is wrong.

If Your Ecosmart Beeps For Help

Musical series of beeps* every 5 seconds and...

* The beeps are the same sound your washer makes when you plug your machine in.

HOT water temperature light is flashing.

Hot faucet has not been turned on.

Inlet hose screens may be blocked.

Hot water supply is not hot enough to maintain the wash temperature you have selected. Select a lower wash temperature.

Inlet hoses connected the wrong way around.

COLD water temperature light is flashing.

Cold faucet has not been turned on.

Inlet hose screens may be blocked.

Inlet hoses connected the wrong way around.

Cold water temperature exceeds recommended limits.

HOT and COLD water temperature lights are flashing.

The faucets have not been turned on.

Inlet hose screens may be blocked.

The drain hose is too low and the water is siphoning out of the machine.

The flow rate of the supply water is too slow.

HIGH water level light is flashing.

The machine is overloaded and can not agitate. Ensure the machine is stationary. Remove items until the remaining ones can move freely.

Select a higher water level.

First RINSE light or SPIN light is flashing.

The machine has a suds build-up. (Too much detergent may have been used for the amount of soil in the load). Wait for suds to dissolve. Rinse clothes using a deep rinse.

If your Ecosmart Beeps For Help

First RINSE or SPIN light is flashing as well as the SPIN SPEED light.

Wash load is out of balance. Ensure the machine is stationary. Manually redistribute the load. Check machine is level. (Refer to Installation Instructions pages 8–9).

Lid Lock light is flashing.

Make sure the lid is closed.

Press START/PAUSE (refer to page 17).

Single beep every second and...

The pattern of lights is unfamiliar.

1. Unplug machine from the wall. Wait 60 seconds, plug back in and operate machine.
2. If the fault re-occurs repeat step 1.
3. If the machine still will not work, look below for service contacts.

If the problem persists refer to the service contacts below.
(Before calling for help please locate the serial number of your washer on its back top left corner).

Service

For your local Fisher & Paykel Authorized Service Agent please call TOLL FREE 888 9FNP USA (888 936 7872) Canada also, or contact us through our web site: www.fisherpaykel.com

Note: Proof of purchase is required for any warranty claim. For your records we suggest you attach your proof of purchase here.

Operating Problems

Pressing POWER does not turn the machine on.

Is the power switched on?

Unplug machine from the wall. Wait 60 seconds, plug back in and operate the machine.

Could your household power supply be at fault? Try plugging in another electrical appliance.

Pressing START / PAUSE does not start the fill.

Are both hot and cold faucets turned on?

Are the inlet hose screens blocked?

Is Delay Start on?

FILLING continuously.

Check that the machine is not siphoning.

Check the black hose guide is installed.

NOT SPINNING properly.

Is the load out of balance? (refer pages 23 and 28).

Check the machine is level and does not rock.

It may have suds build-up (refer spin light flashing, page 32).

SPIN SPEED sounds slower than it should.

The clothes are unevenly distributed in the wash basket, your Ecosmart has compensated by lowering the spin speed.

Machine is continually going OUT OF BALANCE.

Check the machine is level and does not rock, and has rubber feet fitted.

Too much water for load (page 20).

Too much or too little water when filling on AUTO WATER LEVEL.

It may still be in the process of sensing the water level. (Refer to page 20).

Some loads do not suit Auto water level eg pillows, bedding, large bulky items. Manually select the water level.

Refer to pages 26 to 28 to adjust the Auto fill level.

NOISES.

Banging – The load is out of balance (refer page 23).

Other noises – refer page 31.

SMALL PUDDLE of water coming from under the machine.

The water level is too high for the amount of clothes. This has caused excessive splashing. Use a lower water level.

Large bulky garments (eg pillows, comforters) can cause splashing. (Wash on Delicate cycle.)

If the problem persists refer to the service contacts on page 33.

(Before calling for help please locate the serial number of your washer on its back top left corner).

Wash Problems

WRINKLING.

Overloading the washer or dryer.

Choose a Permanent Press or Delicate cycle as these cycles have been designed to minimize wrinkles.

Try selecting a slower spin speed.

Do not leave wet clothes to sit in the washer or laundry basket.

POOR SOIL REMOVAL.

Not enough detergent for load size or amount of soil.

White clothes are better washed separately. Separate light and heavily soiled items, as clothes can pick up soil from dirty wash water.

Select the wash temperature according to soil type. For example, blood and mud are better washed in cold water, while oily soils wash better in warmer water.

Overloading the washer.

Loads made up of articles of varying sizes will wash better (eg full loads of sheets may not wash as well).

Hard water requires more detergent than soft water.

LINTING.

Wash lint gives eg towels, flannel sheets, separately from lint collectors eg synthetic fabrics.

Overloading the washer.

Not enough detergent to hold the lint in suspension.

Overdrying in a dryer can cause a build-up of static electricity in synthetic fabrics and cause them to attract lint.

RESIDUE DETERGENT.

Overloading the washer.

Try using less detergent.

Some detergents need to be pre-dissolved, check the detergent instructions.

Cold ambient temperatures, cold washes or short agitation times may not let the detergent dissolve properly. Try pre-dissolving the detergent.

BLACK MARKS on clothes.

A build-up caused by the interaction of fabric softener and detergent can flake off and mark clothes. (Refer to Scrud page 25).

Insufficient detergent, for the amount of soil on the clothes, can result in black marks on clothes.

DYE TRANSFER.

Wash and dry non-colorfast clothes separately.

Non-colorfast clothes left sitting in a washer or laundry basket can transfer dye to other clothes.

TANGLING.

Washing with too much water (ie underloading) can cause the clothes to tangle around one another.

Do not load the washer by wrapping clothes around the agitator.

Limited Warranty

When you purchase any new Fisher & Paykel Whiteware Product for personal or consumer use you automatically receive a two year Limited Warranty covering parts and labor for servicing within the 48 mainland United States, Hawaii, Washington D.C and Canada. In Alaska the Limited Warranty is the same except that you must pay to ship the Product to the service shop or the service technician's travel to your home. Products for use in Canada must be purchased through the Canadian distribution channel to ensure regulatory compliance.

If the Product is installed in a motor vehicle, boat or similar mobile facility, you receive the same two year Limited Warranty, but you must bring the vehicle, boat or mobile facility containing the Product to the service shop at your expense or pay the service technician's travel to the location of the Product.

Fisher & Paykel undertakes to:

Repair without cost to the owner either for material or labor any part of the Product, the serial number of which appears on the Product, which is found to be defective. In Alaska, you must pay to ship the Product to the service shop or for the service technician's travel to your home. If the Product is installed in a motor vehicle, boat or similar mobile facility, you must bring it to the service shop at your expense or pay for the service technician's travel to the location of the Product. If we are unable to repair a defective part of the Product after a reasonable number of attempts, at our option we may replace the part or the Product, or we may provide you a full refund of the purchase price of the Product (not including installation or other charges).

This warranty extends to the original purchaser and any succeeding owner of the Product for products purchased for ordinary single-family home use.

All service under this Limited Warranty shall be provided by Fisher & Paykel or its Authorized Service Agent during normal business hours.

How long does this Limited Warranty last?

Our liability under this Limited Warranty expires TWO YEARS from the date of purchase of the Product by the first consumer.

Our liability under any implied warranties, including the implied warranty of merchantability (an unwritten warranty that the Product is fit for ordinary use) also expires ONE YEAR (or such longer period as required by applicable law) from the date of purchase of the Product by the first consumer. Some states do not allow limitations on how long an implied warranty lasts, so this limit on implied warranties may not apply to you.

Limited Warranty

This Warranty does not cover:

- A** Service calls that are not related to any defect in the Product. The cost of a service call will be charged if the problem is not found to be a defect of the Product. For example:
 1. Correct faulty installation of the Product.
 2. Instruct you how to use the Product.
 3. Replace house fuses, reset circuit breakers, correct house wiring or plumbing, or replace light bulbs.
 4. Correct fault(s) caused by the user.
 5. Change the set-up of the Product.
 6. Unauthorized modifications of the Product.
 7. Noise and vibration that is considered normal eg drain sounds, regeneration noises and user warning beeps.
 8. Correcting damage caused by pests eg. rats, cockroaches etc.
- B** Defects caused by factors other than:
 1. Normal domestic use or
 2. Use in accordance with the Product's User Guide.
- C** Defects to the Product caused by accident, neglect, misuse, fire, flood or Act of God.
- D** The cost of repairs carried out by non-authorized repairers or the cost of correcting such unauthorized repairs.
- E** Travel Fees and associated charges incurred when the product is installed in a location with limited or restricted access. (i.e. airplane flights, ferry charges, isolated geographic areas).
- F** Normal recommended maintenance as set forth in the Product's User Guide.

If you have an installation problem contact your dealer or installer. You are responsible for providing adequate electrical, exhausting and other connection facilities.

We are not responsible for consequential or incidental damages (the cost of repairing or replacing other property damaged if the Product is defective or any of your expenses caused if the Product is defective). Some states do not allow the exclusion or limitation of incidental or consequential damages, so the above limitation or exclusion may not apply to you.

How to get Service

Please read your User Guide. If you then have any questions about operating the Product, need the name of your local Fisher & Paykel Authorized Service Agent, or believe the Product is defective and wish service under this Limited Warranty, please contact your dealer or call us at:

TOLL FREE **1-888-9-FNP-USA (1-888-9-367-872)** Canada also
or contact us through our web site: www.usa.fisherpaykel.com

You may be required to provide reasonable proof of the date of purchase of the Product before the Product will be serviced under this Limited Warranty.

Limited Warranty

Commercial use

If you are using the Product in a commercial setting (any use other than a single family dwelling), we agree to repair or replace, without cost to you for parts only, any defective parts, the serial number of which appears on the Product. Our liability for these repairs expires ONE YEAR from the date of original purchase.

At our option we may replace the part or the Product, or we may provide you a full refund of the purchase price of the Product (not including installation or other charges). All service under this Limited Warranty shall be provided by Fisher & Paykel or its Authorized Service Agent during normal business hours.

No other Warranties

This Limited Warranty is the complete and exclusive agreement between you and Fisher & Paykel regarding any defect in the Product. None of our employees (or our Authorized Service Agents) are authorized to make any addition or modification to this Limited Warranty.

Warrantor: Fisher & Paykel Appliances, Inc.

If you need further help concerning this Limited Warranty, please call us at the above number, or write to:

Fisher & Paykel Appliances, Inc.
27 Hubble, Irvine, CA 92618

This Limited Warranty gives you specific legal rights, and you may also have other rights which vary from State to State.

Table des matières

Instructions d'installation	41
Importantes consignes de sécurité	47
Démarrage	50
A propos de votre Ecosmart	
Verrouillage du couvercle	52
Cycles et options de lavage	
Les Cycles de lavage	53
Rinçage avec adoucissant, Tremper, Gain de temps	54
Niveaux d'eau	55
En attente, Départ différé, Recommandations de lavage	56
Avant le lavage	
Triage et chargement du lave-linge	57
Eau de Javel	58
Adoucissant	58
Dépôt collant	58
Entretien de votre Ecosmart	
Entretien et nettoyage	59
Produits susceptibles d'endommager votre machine Ecosmart	60
Signaux et bips sonores du lave-linge Ecosmart	60
Système anti-peluche automatique	60
En cas de signal sonore d'appel à l'aide	61
Service à la clientèle	62
Problèmes de fonctionnement	63
Problèmes de lavage	64
Garantie limitée	65



Instructions d'installation

Avant de commencer, lisez ces instructions attentivement et dans leur intégralité.

DANGER



Risque d'électrocution

Suivez les **CONSIGNES DE SÉCURITÉ** décrites dans le mode d'emploi pages 47 à 49 avant d'utiliser cet appareil.

Le manquement à ces consignes peut provoquer des incidents graves tel que: électrocution, incendie, blessures, décès.

Important!

Respectez tous les codes et règlements en vigueur.

Conditions d'installation

Lieu d'installation

La laveuse doit être installée sur un sol ferme afin de minimiser les vibrations pendant les cycles d'essorage. Un sol en béton est préférable, mais une base en bois est suffisante tant que le support du sol est conforme aux normes nationales.

Il est recommandé de ne pas installer la laveuse sur un tapis et de la mettre à l'abri des intempéries.

Plomberie

Température de l'eau

Il est recommandé de conserver votre eau froide à une température inférieure à 35°C (95°F) et votre eau chaude à une température inférieure à 65°C (150°F).

Des températures au-delà de ces marges pourraient endommager votre laveuse.

Robinets de contrôle

Votre buanderie devrait disposer de robinets de contrôle d'entrée d'eau tant pour l'eau chaude que pour l'eau froide.

Tuyau d'écoulement

L'eau peut être écoulee par un tuyau vertical ou dans une cuve de lavage. Le diamètre interne du tuyau vertical doit être de 38mm minimum et doit être ouvert à l'air.

Électricité

Cet appareil doit être branché sur une prise électrique de 110 - 120V, 60Hz, et reliée à un circuit individuel de mise à terre et protégé par un circuit de 15 -20 ampères ou encore un dispositif de surcharge.

Instructions d'installation

Spécifications

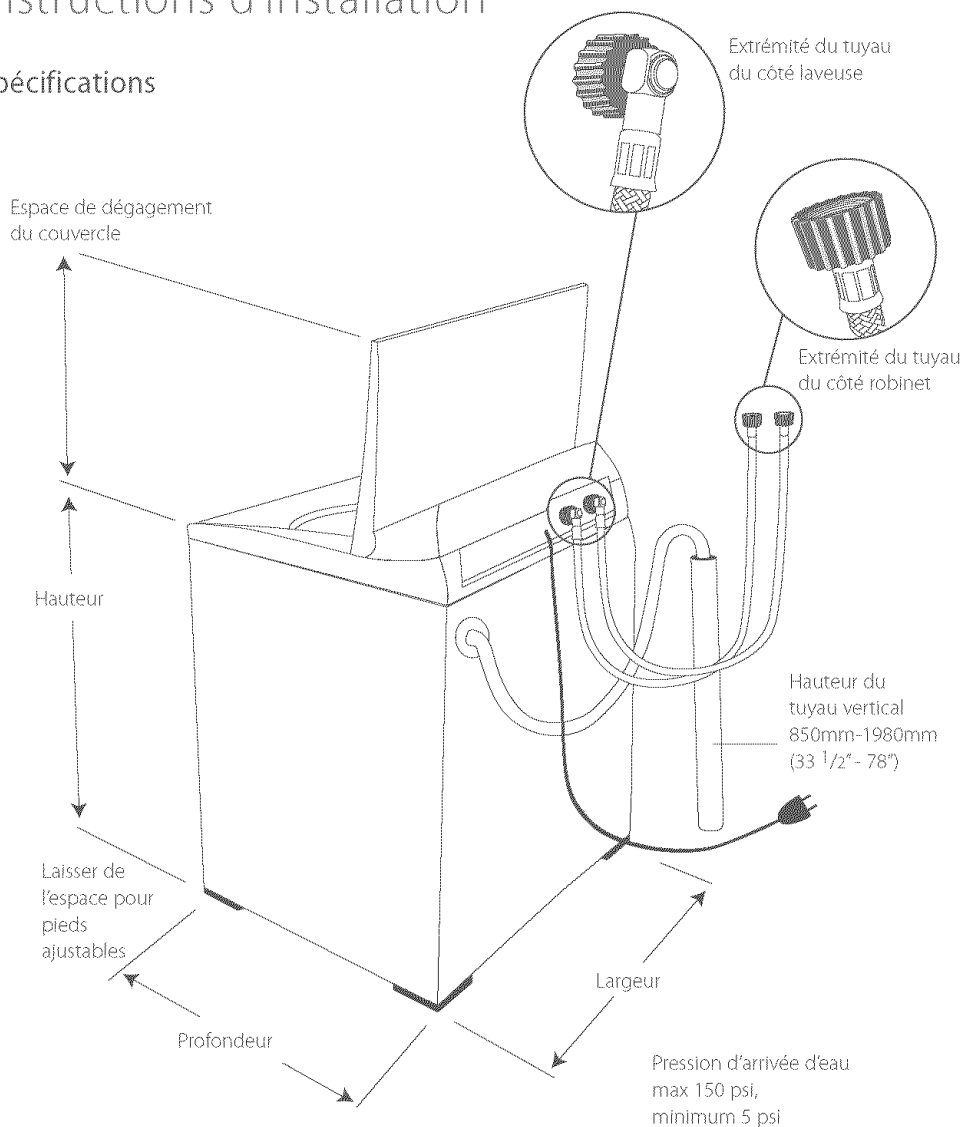

Dimensions

Modèle	Tous les modèles
Profondeur	25 1/2" (650mm)
Largeur	25 1/2" (650mm)
Hauteur totale	40" - 41 3/4" (1020-1060mm)
Hauteur avec dégagement du couvercle	55" - 56 3/4" (1400-1440mm)

Instructions d'installation

Étape 1

Enlever l'emballage du bas

1. Enlever l'emballage extérieur.
2. Basculez la machine vers l'arrière et faites-la pivoter sur un coin pour la dégager de l'emballage plastique du bas. Celui-ci peut alors être enlevé.

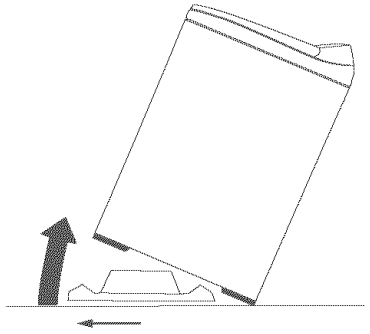

ATTENTION!

Mettre la machine en marche sans avoir enlevé l'emballage du bas risque d'endommager la machine.

Étape 2

Enlever l'emballage du tambour et les accessoires

1. Soulevez le couvercle et enlever l'emballage en carton situé sous le couvercle.
2. Conservez l'emballage du bas et du tambour au cas où vous en auriez besoin pour un déplacement futur.
3. Enlever les tuyaux, les accessoires et le kit d'installation.

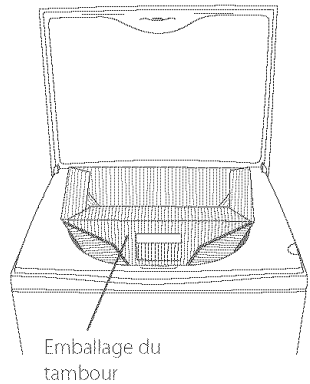

Le kit d'installation contient :

- 4 lames de caoutchouc pour les cales à poser sous la machine
- 1 guide de tuyau d'écoulement

Étape 3

Tuyau d'écoulement

1. Tirez de l'arrière de la laveuse la partie exposée du tuyau vers le bas, puis dégagez-le avec précaution.
2. Le guide du tuyau est utilisé pour guider le tuyau d'écoulement dans la cuve de lavage ou le tuyau vertical. Il est impératif que vous le fixiez au tuyau d'écoulement. Pour prévenir tout siphonnement, le tuyau d'écoulement ne doit pas dépasser de l'extrémité du guide de plus de 20mm. Si nécessaire, le tuyau d'écoulement peut être raccourci.
3. Installez le tuyau d'écoulement dans la cuve de lavage ou introduisez-le dans le tuyau vertical.

Note:

- Dans les appartements à plusieurs niveaux ou à étages, la machine pourra être installée à tout niveau où se trouve un système d'évacuation des eaux.
- Vérifiez que la cuve ou le tuyau vertical ne soient pas obstrués par la charpie ou tout autre élément.
- Pour les installations au sous-sol, la hauteur du tuyau ne doit pas excéder 78"; 1980mm. (1980mm; 78")

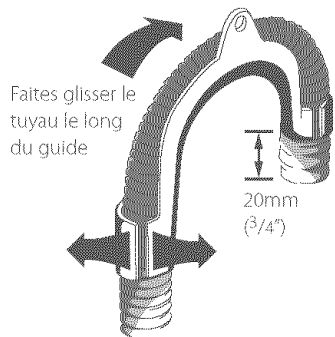

Instructions d'installation

Étape 4

Tuyaux d'arrivée d'eau

1. Installez l'extrémité à bout droit des tuyaux (avec filtres) sur les robinets.
2. Installez les extrémités en coude sur la laveuse (les valves d'arrivée sont indiquées au dos de la machine H=chaud, C=froid).

Note: S'il n'y a qu'un robinet d'eau froide, un bouchon de valve d'arrivée (disponible auprès de Fisher & Paykel) DOIT être fixé à la valve d'arrivée d'eau chaude. Le bouchon empêche les fuites de la valve d'eau chaude. Une connexion à l'eau froide est nécessaire.

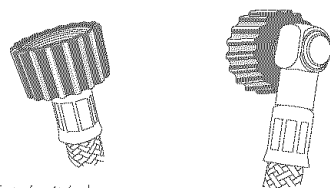

1. Extrémité du tuyau côté robinet

2. Extrémité du tuyau côté laveuse

Étape 5

Mettre la laveuse de niveau

1. Insérez les quatre cales sur les pieds à la base de la laveuse (voir diagramme 1).
2. Placez la laveuse dans sa position finale. Nous suggérons un espace de dégagement minimal de 25mm de chaque côté pour faciliter l'installation (voir diagramme 2).
3. Ouvrez les robinets et vérifiez que les tuyaux ne fuient pas. Vérifiez également que les tuyaux ne sont pas entortillés.
4. Il est IMPORTANT de niveler la laveuse pour garantir un essorage optimal.

Veillez à ce que les cales en caoutchouc soient insérées dans les pieds ajustables à la base de la laveuse. Ajustez les pieds en les dévissant/revissant pour vous assurer que la laveuse soit nivelée et ne se balance pas.

5. Guidez-vous sur les murs de la pièce, ainsi qu'avec les plans de travail adjacents pour vous assurer que la laveuse soit droite. Réajustez les pieds si nécessaire.
6. Veuillez tester la machine en cycle.
7. Ouvrez le couvercle et vérifiez le tambour de la laveuse pour vous assurer qu'il est bien centré et légèrement vers l'avant (Voir diagramme 3).



Diagramme 1



Diagramme 2

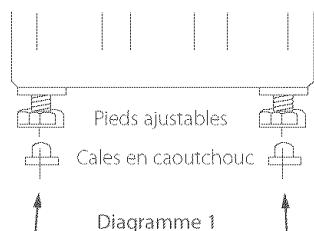

Ajustement incorrect

Ajustement correct

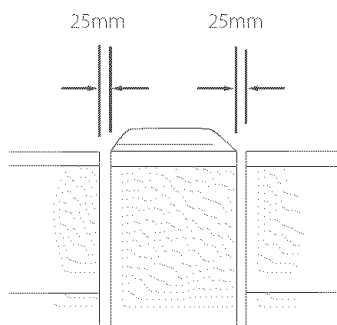
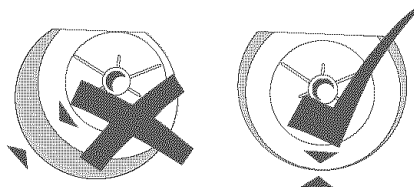
Diagramme 3

Instructions d'installation

8. Fermez le couvercle. Vérifiez de vue que le couvercle et le haut de la machine s'alignent.

Si le couvercle et le haut de la machine ne sont pas alignés comme l'indique le diagramme coché, réajustez l'un des pieds jusqu'à ce qu'ils le soient.

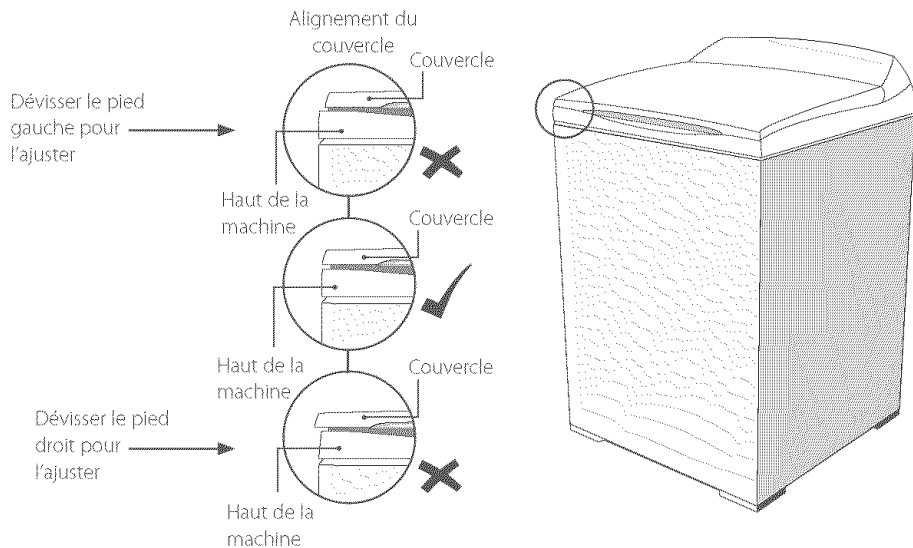

Étape 6

Mise en marche

1. Ouvrez les robinets. Vérifiez qu'il n'y ait pas de fuite et que le bruit, la vibration et les températures de l'eau soient correctes. Vérifiez également que l'essorage fonctionne correctement. Vérifiez que le couvercle se bloque pendant l'essorage.
2. Fermez les robinets d'eau chaude et d'eau froide lorsque la laveuse n'est pas en fonction.

Instructions particulières

1. Il est possible que la laveuse émette des signaux d'avertissement lorsque la pression de l'eau est trop basse ou que l'eau n'est pas évacuée convenablement. Consultez 'En cas de signal d'appel à l'aide' (page 61).

Pour toute aide supplémentaire concernant cet appareil, référez-vous au paragraphe Service, page 62.

Instructions d'installation

Conditions spéciales pour les installations en alcôve ou placard

L'espace de dégagement minimal de ventilation entre la laveuse et les murs ou autres surfaces adjacents est de :

25mm (1") de chaque côté et devant

75mm (3") à l'arrière

Note: les espaces de dégagement mentionnés ici sont minimum. Veuillez considérer qu'un plus grand espace pourra être nécessaire pour l'installation et l'entretien.

L'espace vertical minimal du sol au plafond, ou étagères, cabinets etc. situés au-dessus de la machine, est de 15cm (59").

Le placard doit être équipé de portes persiennes ou d'un autre système de ventilation. L'espace de ventilation des portes doit être d'au moins 388 cm² pour une laveuse, et d'au moins 776 cm², également distribué, pour une laveuse et une sécheuse.

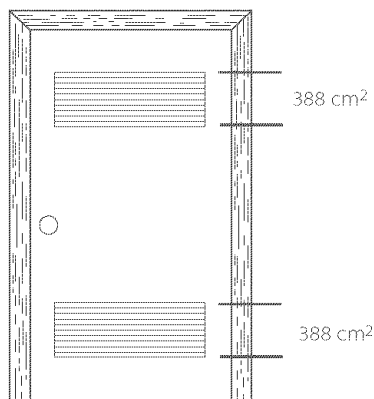

Portes à persiennes pour une laveuse et une sécheuse



ATTENTION!

N'installez pas cet appareil dans un placard équipé d'une porte sans ventilation.

Installation dans des maisons mobiles

L'installation doit être conforme aux NORMES POUR LES MAISONS MOBILES, ANSI A119.1 et à la LOI NATIONALE SUR LES NORMES DE CONSTRUCTION ET DE SÉCURITÉ DES MAISONS MOBILES DE 1974 (PL93-383).

Instructions de mise à la terre

Cet appareil doit être branché à une prise de terre. En cas de dysfonctionnement ou de panne, la mise à la terre réduira le risque d'électrocution en déviant le courant électrique vers un trajet de moindre résistance. Cet appareil est équipé d'un cordon avec un conducteur de protection et une prise mâle de mise à la terre. Cette prise doit être branchée dans une prise femelle adéquate correctement installée et mise à la terre conformément aux codes et règlements locaux.



DANGER!

Le branchement inadéquat d'un conducteur de protection peut créer un risque d'électrocution. Vérifiez auprès d'un électricien certifié que l'appareil est indubitablement mis à la terre.

Ne modifiez pas la prise fournie avec l'appareil. Si celle-ci n'est pas compatible avec la prise femelle, faites-en installer une adéquate par un électricien certifié.

Ces spécifications sont susceptibles de changer sans pré-avis.

Importantes consignes de sécurité

Veuillez lire toutes les informations sur la sécurité avant l'utilisation

De nombreux lave-linge sont installés dans les maisons à proximité d'un sèche-linge ou d'un chauffe-eau au gaz.

DANGER



Risque d'incendie

Pour votre sécurité, les informations contenues dans ce manuel doivent être respectées afin de minimiser les risques d'incendie ou d'explosion et d'éviter tout dommage matériel, toute blessure corporelle ou décès.

Ne pas conserver ou utiliser d'essence ou d'autres liquides et vapeurs inflammables à proximité du lave-linge ou de tout autre appareil.

L'installation et l'entretien devront être confiés à un installateur, une agence de maintenance ou une compagnie de gaz certifiée.

Si vous sentez le gaz :

- NE PAS essayer d'allumer un quelconque appareil.
- NE PAS toucher d'interrupteur électrique ; ne pas utiliser le téléphone du domicile.
- Evacuer toutes les personnes de la pièce, du bâtiment.
- Prendre immédiatement contact avec la compagnie de gaz en utilisant le téléphone d'un voisin. Suivre les instructions de la compagnie de gaz.
- Si vous ne pouvez pas contacter la compagnie de gaz, appeler les pompiers.

Sécurité - chauffe-eau

Il est possible dans certaines conditions que de l'hydrogène soit produit dans un chauffe-eau non utilisé pendant deux semaines ou plus.

LE GAZ HYDROGENE EST UN GAZ EXPLOSIF EN PRESENCE DE CES CIRCONSTANCES.

Si l'eau chaude n'a pas été utilisée pour deux semaines ou plus, nous vous recommandons vivement d'ouvrir tous les robinets d'eau chaude et de les laisser couler pendant plusieurs minutes avant d'utiliser tout appareil électrique raccordé au système d'eau chaude afin d'éviter tout dommage matériel ou blessure corporelle. Cela permettra à tout gaz hydrogène de s'échapper. Dans la mesure où le gaz est inflammable, ne pas fumer ou utiliser de flamme nue ou d'appareil pendant ce processus.

Importantes consignes de sécurité

DANGER



Risque d'électrocution

Suivez les consignes de sécurité décrites dans le mode d'emploi. Le manquement à ces consignes peut provoquer des incidents tel que: électrocution, des blessures corporelles, ou le décès.

Précautions de sécurité :

- Lire toutes les instructions avant d'utiliser l'appareil.
- Utiliser uniquement cet appareil conformément à son utilisation prévue comme décrit dans ce manuel d'utilisation et d'entretien.
- Il est impératif que ce lave-linge soit correctement installé et positionné en conformité avec les instructions d'utilisation avant son utilisation.
- Relier correctement l'appareil à la terre conformément à tous les codes et réglementations. Suivre les conseils donnés dans les instructions d'utilisation.
- Ne pas installer ou entreposer le lave-linge dans un endroit où il sera exposé à des températures en-dessous de zéro ou aux conditions climatiques.
- Le raccorder à un circuit électrique de puissance nominale correcte, bien protégé et de capacité appropriée pour éviter toute surcharge électrique.
- Le raccorder à des installations d'évacuation et de plomberie adéquates comme décrit dans les instructions d'utilisation.
- Fermer les robinets d'eau lorsque le lave-linge n'est pas utilisé pour limiter la pression sur les tuyaux et valves et minimiser les fuites dans le cas où une valve ou un tuyau viendrait à casser ou rompre.
- Ne pas réparer ou remplacer une quelconque pièce de l'appareil ni entreprendre une quelconque tâche de maintenance à moins que cela ne soit spécifiquement recommandé dans ce manuel d'utilisation et d'entretien ou dans les instructions de réparations publiées destinées à l'utilisateur que vous comprenez et pour lesquelles vous êtes qualifié.
- Lors du débranchement de l'appareil, tirer depuis la prise et non sur le cordon ou le point de raccordement du cordon pour éviter d'endommager le cordon ou le point de raccordement de la prise du cordon.
- Vérifier que le cordon soit positionné de manière à ce que personne ne marche dessus, trébuche dessus et vérifier qu'il ne risque pas d'être soumis à tout endommagement ou charge.
- Garder tous les produits de blanchisserie (comme les détergents, l'eau de Javel, les adoucissants, etc.) hors de la portée des enfants, de préférence dans un placard fermant à clé. Respecter tous les avertissements sur les étiquettes des emballages pour éviter toute blessure corporelle.
- Ne pas trafiquer les boutons et touches de commande.
- Garder la zone autour et sous votre appareil dégagée de toute accumulation de matériaux inflammables, tels que les peluches, le papier, les chiffons, les produits chimiques, etc.
- Garder le sol autour de l'appareil propre et sec pour éviter de glisser.

Importantes consignes de sécurité

- Ne jamais essayer d'attraper quelque chose dans le lave-linge si le tambour ou l'agitateur sont en mouvement.
- Avant d'ouvrir le couvercle, de décharger ou d'ajouter des vêtements, appuyer sur la touche **MARCHE/PAUSE** et attendre que la machine soit complètement arrêtée avant de soulever le couvercle.
- Une étroite surveillance est recommandée si cet appareil est utilisé par ou à proximité d'enfants. Ne pas laisser les enfants jouer à l'intérieur de cet appareil, ni jouer avec cet appareil ou tout autre appareil remis.
- Vous séparer de manière appropriée de tout appareil mis de côté pour le rebut et des matériaux d'emballage/d'expédition. Avant de mettre au rebut un lave-linge ou de le mettre hors service, retirer le couvercle du lave-linge.
- Ne pas laisser le couvercle relevé pendant le cycle. Cela arrêtera le remplissage et l'essorage et empêchera de terminer le cycle. Pour redémarrer l'appareil, rabaisser le couvercle et appuyer sur **MARCHE/PAUSE**.
- Ne pas laver ou sécher des articles ayant été nettoyés avec, lavés dans, mis à tremper dans ou tachés de substances explosives ou inflammables (comme la cire, l'huile, la peinture, l'essence, les produits dégraissant, les solvants de nettoyage à sec, le kérosène, etc.) pouvant s'enflammer ou exploser. Ne pas ajouter ces substances à l'eau de lavage. Ne pas utiliser ces substances autour de votre lave-linge et/ou sèche-linge pendant l'utilisation, car ils dégagent des vapeurs pouvant s'enflammer ou exploser.
- Le processus de blanchisserie peut réduire le degré ignifuge des tissus. Pour éviter un tel résultat, les instructions de nettoyage du fabricant du vêtement devront être suivies attentivement.
- Ne pas mélanger d'eau de Javel à base de chlorure avec de l'ammoniaque ou des acides tels que le vinaigre et/ou des agents antirouille. Le mélange peut dégager un gaz toxique pouvant entraîner la mort.
- Ne jamais grimper sur ou vous tenir debout sur le dessus du lave-linge ou le couvercle du lave-linge.
- Ne pas laver d'articles en fibre de verre dans votre lave-linge. Vous risquez de provoquer une irritation cutanée à partir des particules restantes qui pourront être récupérées par les vêtements au cours des prochaines utilisations du lave-linge.
- Pour minimiser les risques d'électrocution, débrancher l'appareil de la prise électrique et déconnecter le lave-linge du panneau de distribution de la maison en retirant les fusibles ou en déconnectant le disjoncteur avant d'entreprendre tout travaux de maintenance ou de nettoyage.
- REMARQUE : En appuyant sur le bouton **PUISSANCE**, vous ne coupez **PAS** l'appareil de l'alimentation électrique, même si tous les témoins sont éteints.
- Ne pas utiliser cet appareil s'il a été endommagé, en cas de mauvais fonctionnement, s'il est partiellement démonté ou en cas de pièces manquantes ou cassées, y compris une prise ou un cordon endommagé(e).
- Ne pas utiliser cet appareil si le couvercle n'a pas été correctement remis en place.
- Si vous utilisez une rallonge ou un dispositif de prise électrique portable (comme par exemple une boîte à prises de courant multiples), vérifier qu'il soit positionné de manière à ne pas entrer en contact avec de l'eau ou l'humidité.

VEUILLEZ CONSERVER CES INSTRUCTIONS



Démarrage

- Retirer le dispensateur à adoucissant.
Repartir de manière égale la charge autour de l'agitateur.

A. Detergent

- Suivre les instructions sur la charge de lessive.
- Utiliser le repère sur l'agitateur, se rapprochant le plus du haut du niveau de la charge, comme guide pour déterminer et verser la quantité de détergent à utiliser.
- Verser le détergent au centre de la tige de l'agitateur.
- Ne pas oublier de remettre en place le dispensateur à adoucissant car il empêche les articles de tomber au centre de l'agitateur.

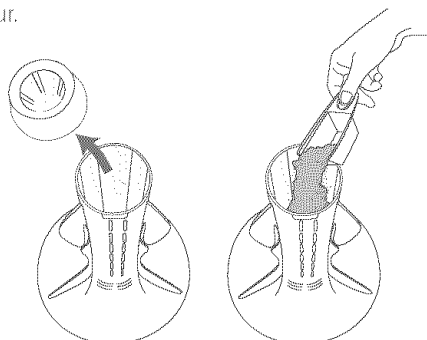

ecSMART™

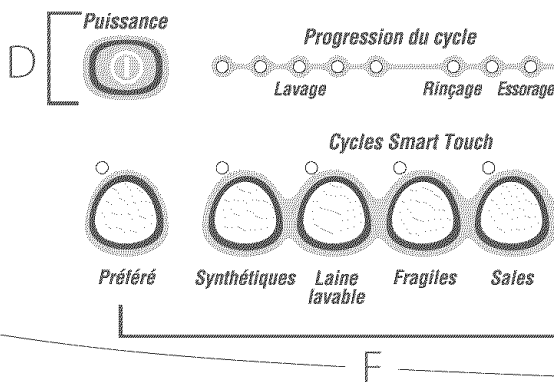

B. Eau de javel

Si vous voulez utiliser de l'eau de Javel :

- Utiliser la moitié de la dose recommandée d'eau de Javel.
- Diluer l'eau de Javel et la verser doucement dans le tube intérieur de la tige du tambour, aligné avec les ailettes (vous référer à la section Eau de Javel à la page 58).
- Sélectionner l'option Rinçage avec adoucissant. Cela permet à tout résidu d'eau de Javel d'être évacué de votre lave-linge.

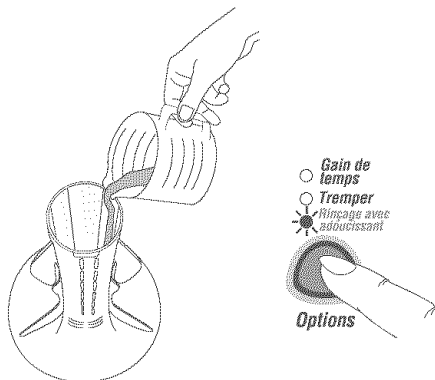

C. Adoucissant

- Si vous voulez utiliser un adoucissant, le verser dans le dispensateur à adoucissant en haut de l'agitateur.
- Sélectionner l'option Rinçage avec adoucissant de manière à ce que l'adoucissant soit correctement déversé dans l'eau du rinçage final (vous référer à la section Adoucissant aux pages 54 et 58).

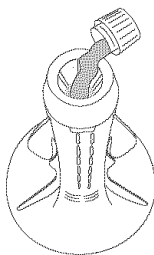

D. Puissance

- Démarrer votre lave-linge Ecosmart en appuyant sur la touche PUISSANCE.

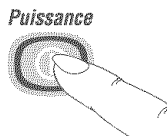

E. Cycle de lavage

- Refermer le couvercle et sélectionner votre cycle de lavage.

F. Options de lavage

- Sélectionner la température de lavage et les autres options de lavage (vous référer aux pages 53 à 56).

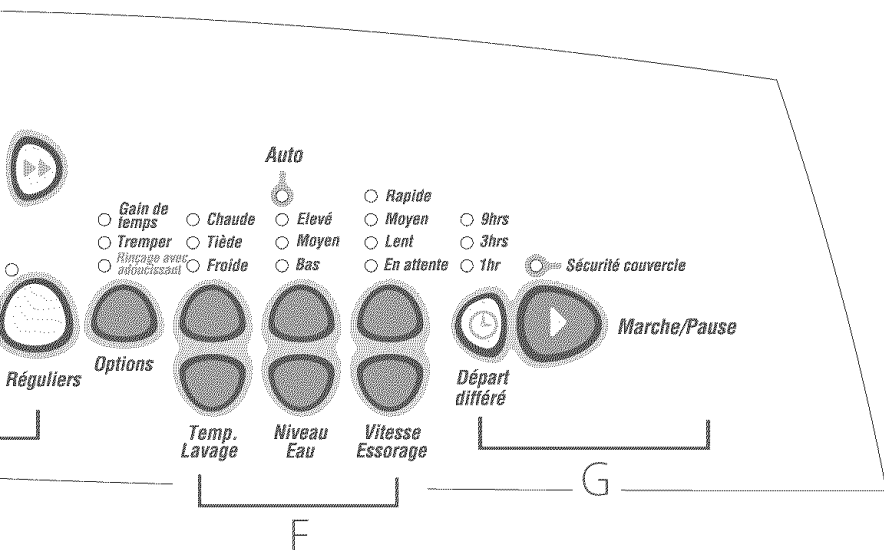

G. Mise en marche

- Appuyer sur la touche MARCHE/PAUSE pour mettre en marche la machine.

Si vous voulez arrêter votre lave-linge Ecosmart

- Appuyer sur la touche MARCHE/PAUSE.
- Attendre que la machine soit complètement arrêtée et que le témoin de sécurité du couvercle soit éteint avant d'ouvrir le couvercle.

Nous vous recommandons de retirer vos vêtements dès la fin du cycle pour respecter la couleur et éviter d'endommager les tissus

A propos de votre Ecosmart

Verrouillage du couvercle

Votre lave-linge Ecosmart est équipé d'un système de sécurité avec verrouillage du couvercle. Grâce à cette fonction, le couvercle ne pourra pas être ouvert pendant les phases dangereuses du cycle d'où une sécurité accrue pour vous et les membres de votre famille.

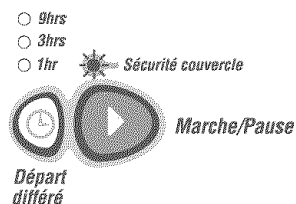

Le témoin de sécurité du couvercle (situé au-dessus de la touche Marche/Pause s'allume lorsque le couvercle est verrouillé pour vous indiquer que vous ne pouvez pas ouvrir le couvercle.

Si le témoin de sécurité du couvercle clignote, cela signifie que le verrouillage du couvercle est en phase de verrouillage ou de déverrouillage. Pendant cette phase, vous ne pouvez toujours pas soulever le couvercle.

Garder les enfants à l'écart du lave-linge pendant la phase de remplissage et d'agitation du cycle, notamment lorsque vous utilisez de l'eau chaude, car le couvercle peut être soulevé sans que cela ne provoque l'arrêt du lave-linge.

Si le couvercle est laissé ouvert, le lave-linge ne pourra pas se verrouiller et le cycle sera arrêté. La machine émettra un bip sonore et le témoin de sécurité du couvercle clignotera jusqu'à ce que le couvercle soit rabattu et que vous appuyiez sur la touche **MARCHE/PAUSE**.

NE RIEN insérer dans la fente sur le plateau supérieur de votre lave-linge. NE PAS essayer de désactiver le verrouillage du couvercle.

Cycles et options de lavage

	Sales	Réguliers	Fragiles	Laine Lavable	Synthétiques
Lavage Eco Actif	4 min	4 min	4 min	4 min	-
Durée d'agitation	12 min	9 min	6 min	3 min	9 min
Mouvement de lavage	Fort	Régulier	Fragile	Fragile	Régulier
Temp de lavage	Tiède	Tiède	Tiède/froide	Tiède/froide	Tiède/froide
Rinçage	Rinçage par jet d'eau froide	Rinçage par jet d'eau froide	Rinçage par vaporisation + rinçage en profondeur à eau froide	Rinçage par vaporisation + rinçage en profondeur à eau tiède/froide	Rinçage par vaporisation + rinçage en profondeur à eau froide
Vitesse d'essorage	Rapide	Rapide	Lent	Moyen	Lent
Durée de l'essorage	6 min	6 min	4 min	6 min	2 min

Les Cycles de lavage

SALES	Sélectionner ce cycle de lavage pour les articles très sales et les tissus résistants.
REGULIERS	Sélectionner ce cycle de lavage pour les articles en coton légèrement à moyennement sales, les vêtements de lin, les tenues de travail et tenues de jeu.
FRAGILES	Sélectionner ce cycle de lavage pour la lingerie et les tissus fragiles nécessitant un nettoyage spécial et légèrement sales.
LAINES LAVABLES	Cycle spécialement adapté aux articles de laine normalement sales et aux vêtements de laine lavables en machine.
SYNTHETIQUES	Cycle de lavage plus traditionnel pour les synthétiques, les mélanges et/ou les tissus fragiles normalement sales et les vêtements se froissant facilement.



Cycles et options de lavage

Rinçage avec adoucissant

Nous vous recommandons d'utiliser de préférence des feuilles adoucissantes pour sèche-linge dans la mesure où les adoucissants liquides sont réputés pour provoquer une accumulation désagréable à l'intérieur des lave-linge (vous référer à la section Dépôt collant à la page 58).

Utiliser l'option **RINÇAGE AVEC ADOUCISSANT** :

- Si vous utilisez un adoucissant liquide
- Si vous utilisez de l'eau de Javel

Cette option change le rinçage pour inclure un rinçage en profondeur et par vaporisation de manière à ce que l'adoucissant soit réparti correctement et à ce que le carter de la machine soit complètement nettoyé de toute eau de Javel restante.

Certaines charges sont mieux lavées en utilisant un cycle avec rinçage en profondeur comme par exemple, les vêtements fortement imprégnés de sable ou de sciure de bois ou les vêtements qui déteignent. Nous vous recommandons de sélectionner l'option **RINÇAGE AVEC ADOUCISSANT** pour ces charges, car cette sélection changera le rinçage pour inclure un rinçage en profondeur.

Tremper

Lorsque vous sélectionnez l'option **TREMPER**, votre lave-linge Ecosmart s'arrêtera à la fin du lavage et laissera tremper le linge pendant 2 heures avant de terminer le rinçage et l'essorage. Pendant que le linge est laissé à tremper, votre lave-linge déclenchera un mouvement d'agitation de quelques secondes toutes les minutes.

Gain de temps

L'option **GAIN DE TEMPS** vous permet d'écourter le cycle de lavage pour les vêtements légèrement sales. En sélectionnant cette option, vous pouvez réduire le temps de lavage et la durée de l'essorage.

L'option Gain de temps peut être activée ou désactivée à tout moment pendant le cycle.

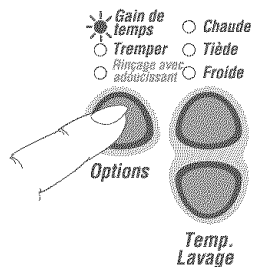
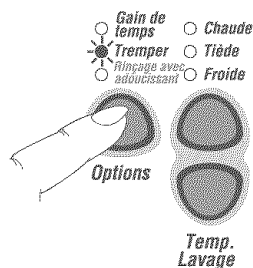
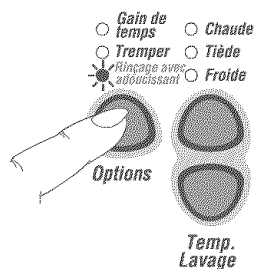

Cycles et options de lavage

Niveaux d'eau

Niveau d'eau automatique

Votre lave-linge Ecosmart peut sélectionner automatiquement le niveau d'eau approprié à la charge de linge.

1. Mettre les vêtements dans le lave-linge et appuyer sur la touche Puissance.
2. Sélectionner le cycle de lavage (sélectionner le niveau d'eau Auto si la sélection n'est pas automatique).
3. Appuyer sur **MARCHE/PAUSE**.

Pendant le remplissage, la machine se mettra de temps à autre en pause pour déterminer le niveau d'eau. La machine vérifiera si le niveau d'eau est correct via une série de deux temps d'agitation différents (cela prendra un peu plus d'une minute). Si elle détecte un niveau d'eau insuffisant, elle poursuivra le remplissage et vérifiera à nouveau le niveau.

- Lors du lavage d'une charge inhabituelle comme par exemple des vêtements volumineux, des oreillers, nous vous recommandons de sélectionner manuellement le niveau d'eau et de sélectionner le cycle Fragiles.
- Sélectionner manuellement le niveau d'eau s'il y a déjà de l'eau dans la machine.
- Lors du lavage d'une charge volumineuse ou d'un seul article volumineux (comme par exemple un édredon), tasser la charge après le premier remplissage.

Sélection manuelle du niveau d'eau

L'agitateur se caractérise par cinq niveaux indiqués sur sa tige et pouvant être utilisés pour vous aider à sélectionner les niveaux d'eau appropriés. Sélectionner le niveau d'eau approprié en utilisant le repère se rapprochant le plus du haut du niveau des vêtements.

- Les niveaux indiqués sur l'agitateur ne correspondent pas exactement au niveau d'eau. Ils indiquent le niveau des vêtements secs approprié au niveau d'eau.
- Votre lave-linge Ecosmart pourra de temps à autre rajouter de l'eau pendant la phase d'agitation afin de maintenir le niveau d'eau à cause de la libération de l'air coincé dans les vêtements.
- Les charges non équilibrées, les vêtements entortillés et les éclaboussures peuvent résulter de la sélection d'un niveau d'eau trop élevé.

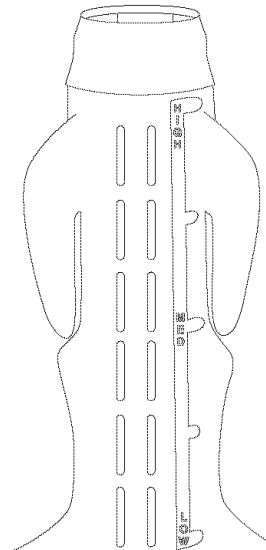
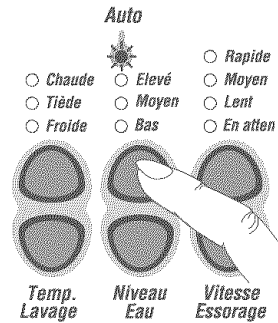

Cycles et options de lavage

En attente

Utiliser l'option **EN ATTENTE** pour :

- Retirer des vêtements devant être étendus mouillés, lesquels ont été lavés avec une charge mixte, avant la phase d'essorage.
- Minimiser le chiffonnage résultant des vêtements laissés en attente dans la machine à la fin du cycle.

Lorsque l'option **EN ATTENTE** est sélectionnée, votre lave-linge Ecosmart fera une pause à la fin du rinçage, émettra un bip sonore et le témoin d'essorage clignotera pour vous indiquer qu'il attend d'autres instructions. Appuyer sur la touche **MARCHE/PAUSE** pour démarrer l'essorage.

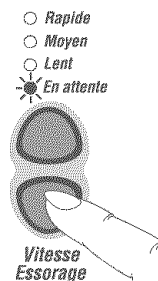

Départ différé

L'option Départ différé vous permet de retarder le démarrage du cycle de lavage de 1, 3 ou 9 heures.

Appuyer une fois sur la touche **DÉPART DIFFÉRÉ** pour retarder le démarrage d'une heure, appuyer à nouveau pour 3 heures et appuyer une troisième fois pour retarder le démarrage de 9 heures (et appuyer une fois de plus pour retourner à l'option normale).

- Une fois que vous appuyez sur Départ différé, votre lave-linge Ecosmart commence la période de retardement et vous n'avez pas à appuyer sur Marche/Pause.
- Faire attention lorsque vous utilisez l'option Départ différé pour les articles n'étant pas de bon teint car ils pourront déteindre si les vêtements sont humides.
- Votre lave-linge Ecosmart n'émettra pas de bip sonore à la fin du cycle si l'option Départ différé a été sélectionnée.

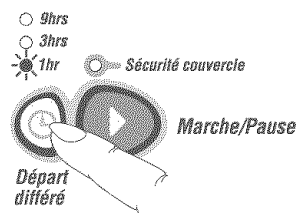

Recommandations de lavage

Pour éviter d'abîmer accidentellement vos vêtements, certaines options ne seront pas acceptées par votre lave-linge Ecosmart. Vous ne pouvez pas par exemple sélectionner un lavage à l'eau chaude sur des cycles de lavage d'articles de laine, articles synthétiques ou articles fragiles.

Avant le lavage

Triage

Pour obtenir d'excellents résultats au lavage, trier vos vêtements avant le lavage.

Couleur

Faire le tri entre les couleurs et le blanc.

Étiquettes d'entretien

L'étiquette d'entretien vous décrit le tissu du vêtement et comment le laver.

Saleté

Trier les vêtements selon le type et le niveau de saleté. Suivant le type de saleté, il est préférable de laver à l'eau tiède comme par exemple la saleté grasse tandis que d'autres se lavent parfaitement bien à l'eau froide comme par exemple le sang ou la boue.

Peluche

Laver séparément les vêtements ayant tendance à faire des peluches des vêtements ayant à l'inverse tendance à attirer les peluches. Dans la mesure du possible, laver à l'envers les vêtements ayant tendance à attirer les peluches.

Chargement

Vérifier que les poches sont vides

Les choses laissées dans les poches peuvent endommager votre lave-linge et vos vêtements.

Fermer les fermetures éclair, les crochets et œillets pour vous assurer qu'ils ne se prendront pas dans d'autres vêtements.

Réparer tout vêtement déchirés et recoudre les boutons lâches

Les trous et les déchirures pourront s'agrandir pendant le lavage. Retirer tous les supports lâches dans les soutiens-gorge car ils risquent d'endommager votre lave-linge et/ou le sèche-linge.





Détacher au préalable toute tache

Vérifier que le niveau d'eau est approprié a la charge

Vérifier que la charge ne recouvre pas le dispensateur à adoucissant pour éviter toute éclaboussure.

Pour un charge équilibrée :

- Un mélange de petits articles et d'articles plus volumineux vous donnera de meilleurs résultats au lavage.
- Répartir fermement et de manière uniforme les vêtements dépliés autour de l'agitateur.
- Ne pas envelopper les articles volumineux comme les draps autour de l'agitateur.

	Lavage à la main
	Javel interdite
	Sèche-linge déconseillé
	Repassage à fer moyen
	Nettoyage à sec

Producteurs de peluches	Ramasseurs de peluches
Tissu éponge	Synthétiques
Chenille	Velours côtelé
Serviettes de toilette	Articles synthétiques
	Chaussettes

Avant le lavage

Eau de Javel

Vérifier l'étiquette d'entretien pour toute recommandation spéciale.

Eau de Javel liquide :

1. Utiliser la moitié de la dose d'eau de Javel recommandée et la diluer dans de l'eau.
2. Retirer le dispensateur à adoucissant et verser l'eau de Javel dans la tige de l'agitateur contre la paroi, alignée avec les ailettes. Sélectionner la touche **RINÇAGE AVEC ADOUCISSANT**. Cela modifie le rinçage pour retirer complètement tous les résidus d'eau de Javel.
3. Ajouter le détergent et remettre en place le dispensateur à adoucissant.
4. Pour un résultat optimum, ajouter le liquide javellisant après que les deux premiers voyants lumineux de lavage ambres soient éteints.

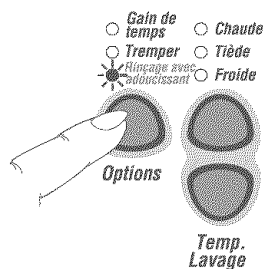

Eau de Javel en poudre :

Verser la moitié de la dose d'eau de Javel en poudre recommandée dans l'agitateur avec votre détergent.

Remarque : Ne jamais verser de solution de chlorure non diluée liquide directement sur les vêtements, dans le panier à linge ou au centre de l'agitateur.

Adoucissant

L'adoucissant se verse dans le dispensateur à adoucissant située en haut de l'agitateur. La ligne tracée sur le dispensateur à adoucissant sert de guide pour déterminer la quantité d'adoucissant à ajouter à une machine pleine. Les charges plus petites nécessiteront moins d'adoucissant.

Rinçage avec adoucissant

Si vous voulez utiliser de l'adoucissant lorsque vous utilisez les cycles Réguliers ou Sales, vous devez impérativement sélectionner l'option **RINÇAGE AVEC ADOUCISSANT**. Cela modifie l'option de rinçage pour inclure un rinçage en profondeur de manière à ce que l'adoucissant soit bien réparti.

Dépôt collant

Le dépôt collant correspond à l'accumulation paraffineuse provoquée par le mélange du détergent et de l'adoucissant comme régulièrement observé dans les lave-linge. Cette accumulation ne résulte pas d'une défaillance du lave-linge. Dans le cas où le dépôt collant ne serait pas régulièrement retiré du lave-linge, cela risque de tacher vos vêtements ou de diffuser une odeur désagréable dans votre lave-linge.

Si vous voulez utiliser de l'adoucissant, suivre nos recommandations :

- Utiliser une petite quantité d'adoucissant.
- Lorsque vous remplissez le dispensateur à adoucissant, éviter les éclaboussures et ne pas le remplir jusqu'au rebord.
- Nettoyer le dispensateur à adoucissant dès la fin du cycle.
- Nettoyer votre lave-linge régulièrement (vous référer à la page 59).
- Le lavage à l'eau froide augmente les risques d'accumulation. Nous vous recommandons d'utiliser un cycle de lavage Synthétiques à intervalles réguliers, comme par exemple 1 fois tous les 5 cycles de lavage.
- Les adoucissants moins épais laissent moins de résidus dans le dispensateur à adoucissant et ne contribuent donc pas à la création de l'accumulation du dépôt collant.

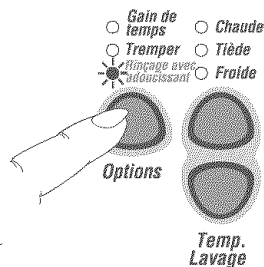

Entretien de votre Ecosmart

Entretien et nettoyage

Une fois que vous avez terminé

- Fermer les robinets pour éviter tout risque d'inondation dans le cas où un tuyau viendrait à éclater.
- Débrancher le lave-linge de la prise murale.

Nettoyage du lave-linge Ecosmart

- Le nettoyer avec un chiffon doux humide et l'essuyer à sec. Ne pas utiliser de produits chimiques ni de nettoyants à récurer au risque d'endommager les surfaces en plastique et la peinture.
- Vous pouvez retirer le couvercle pour le nettoyage. Ouvrir complètement le couvercle, tenir un côté d'une main tandis que de l'autre main vous retirez l'autre côté dans un mouvement vers le haut.
- Pour remettre en place le couvercle, tenir le couvercle à la verticale et aligner les deux charnières avant de pousser fermement pour l'enclencher.
- Pour retirer l'agitateur pour le nettoyer, dévisser l'écrou en bas au centre de l'agitateur en le tournant dans le sens inverse des aiguilles d'une montre.

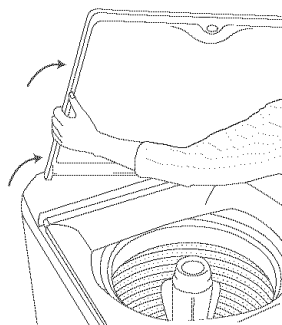
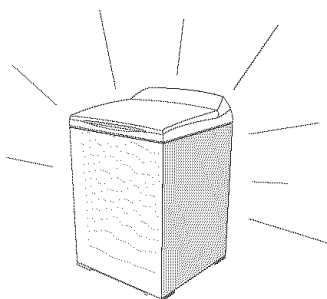

ATTENTION!

L'agitateur doit être totalement poussé sur l'arbre lorsque vous le remettez en place. Serrer fermement à la main l'écrou. Vérifier que l'agitateur n'est pas lâche.

Nettoyage du dispensateur à adoucissant

Lorsque vous utiliser de l'adoucissant, rincer le dispensateur à adoucissant à la fin de chaque cycle de lavage avec de l'eau tiède savonneuse.

- Séparer la coupelle du dispensateur en poussant à la base de la coupelle.

Nettoyer l'intérieur du lave-linge Ecosmart

Vous pouvez programmer un cycle de lavage à l'eau chaude à votre cycle de lavage préféré pour nettoyer complètement votre machine.

1. Appuyer sur la touche **PUISSANCE**.
2. Appuyer et maintenir enfoncée la touche du cycle Préféré jusqu'à ce que vous entendiez deux courts bips sonores et que le témoin Préféré clignote.
3. Sélectionner le cycle Synthétiques.
4. Sélectionner un lavage à l'eau chaude.
5. Appuyer à nouveau sur la touche Préféré pour sauvegarder la sélection.
6. Le lave-linge Ecosmart se remplira ensuite d'eau chaude et fera un cycle de lavage à l'eau chaude. Nous vous recommandons vivement de nettoyer le lave-linge en utilisant ce cycle à vide et deux mesures de lessive en poudre de temps à autre.

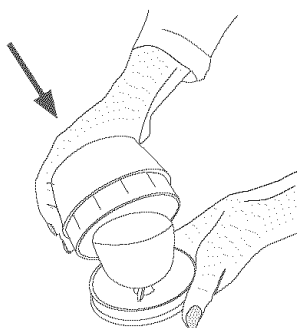

pousser la coupelle avec votre pouce pour la faire ressortir le dispensateur.



Entretien de votre Ecosmart

Produits susceptibles d'endommager votre machine Ecosmart

- Les solutions javellisées concentrées, les produits désinfectants de couches pour enfants et les solvants à base d'hydrocarbure (comme par ex l'essence et les diluants de peinture) peuvent endommager la peinture et les composantes de votre lave-linge. (Ne pas laver ou faire sécher des vêtements tachés avec ces solvants car ils sont inflammables).
- Ne pas utiliser des aérosols ou liquides de détachage sur ou à proximité de votre lave-linge car ils risquent d'endommager le panneau de commande du lave-linge.
- L'utilisation de produits de teinture dans votre lave-linge risque de tacher les composants en plastique. La teinture n'endommagera pas la machine mais nous vous suggérons de nettoyer complètement votre machine lorsque vous avez terminé. Nous vous déconseillons l'utilisation de décapants de teinture dans votre lave-linge.

Signaux et bips sonores du lave-linge Ecosmart

Votre lave-linge Ecosmart émettra des bips sonores que vous n'aurez jamais entendu auprès d'autres lave-linge.

- Pendant l'évacuation de l'eau vous entendrez la pompe de la machine se mettre en marche et s'arrêter rapidement toutes les 10 secondes environ. Cela fait partie du système de retrait automatique des peluches du lave-linge Ecosmart.
- Pendant l'évacuation de l'eau votre machine émettra plusieurs courts bruits sourds. Votre machine vérifie tout simplement que l'eau a été évacuée avant de procéder à l'essorage.
- Votre lave-linge Ecosmart émettra un bip sonore à la fin du cycle ou si vous avez utilisé l'option Tremper ou En attente.
- Si votre machine continue d'émettre des bips sonores ou une série musicale de bips, vous référer à la page 61.

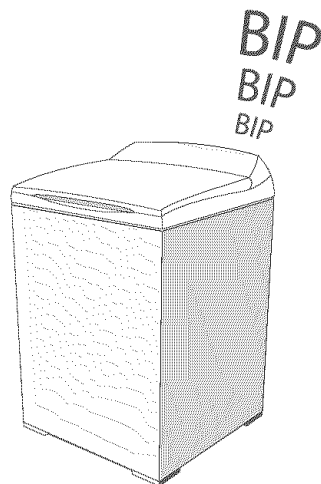

Système anti-peluche automatique

Votre lave-linge Ecosmart se caractérise par un système anti-peluche autonettoyant. Il sépare automatiquement les peluches de l'eau du lavage en piégeant les peluches entre les bacs intérieurs et extérieurs et en les évacuant à la fin du cycle de lavage.

Avant d'appeler le service d'entretien

Veuillez lire les pages suivantes avant d'appeler le service d'entretien.

Vous pouvez remédier à un grand nombre de problèmes par vous-même en suivant les instructions décrites dans les pages suivantes.

Votre machine est capable de diagnostiquer ses propres problèmes. En cas de problème, elle émettra un signal sonore et affichera un message vous indiquant ce qui ne fonctionne pas.

En cas de signal sonore d'appel à l'aide

Série de plusieurs signaux sonores* toutes les 5 secondes et...

* Note : Cette série de signaux sonores est la même que celle que votre laveuse émet lorsque vous la branchez à la prise électrique.

Le témoin de température d'eau CHAUDE clignote.

Le robinet d'eau chaude n'a pas été ouvert.

Il est possible que les tamis du tuyau d'arrivée soient bloqués.

L'eau chaude tirée n'est pas suffisamment chaude pour maintenir la température de lavage sélectionnée. Sélectionner une température de lavage inférieure.

Tuyaux d'arrivée raccordés à l'envers.

Le témoin de température d'eau FROIDE clignote.

Le robinet d'eau chaude n'a pas été ouvert.

Il est possible que les tamis du tuyau d'arrivée soient bloqués.

Tuyaux d'arrivée raccordés à l'envers.

La température de l'eau froide excède les limites recommandées.

Les témoins d'eau FROIDE et d'eau CHAUDE clignotent.

Les robinets n'ont pas été ouverts.

Il est possible que les tamis du tuyau d'arrivée soient bloqués.

Le tuyau d'évacuation est trop bas et l'eau sort en siphon de la machine.

Le débit d'arrivée d'eau est trop faible.

Le témoin de niveau d'eau ELEVÉ clignote.

La machine est surchargée et ne peut pas être agitée. Vérifier que la machine ne bouge pas. Retirer des articles jusqu'à ce que les articles restants puissent bouger librement.

Sélectionner un niveau d'eau supérieur.

Le témoin de premier RINÇAGE ou le témoin ESSORAGE clignote.

Accumulation de lessive de savon dans la machine (trop de détergent a été utilisé par rapport au niveau de saleté de la charge). Attendre la dissolution de l'accumulation. Rincer les vêtements en utilisant un rinçage en profondeur.

En cas de signal sonore d'appel à l'aide

Le témoin de premier RINÇAGE ou le témoin ESSORAGE clignote ainsi que le témoin VITESSE ESSORAGE.

Charge déséquilibrée. Vérifier que la machine ne bouge pas. Répartir manuellement la charge. Vérifier que la machine est bien en équilibre.

Le témoin de sécurité du couvercle clignote.

Vérifier que le couvercle est fermé.

Appuyer sur MARCHE/PAUSE (vous référer à la page 52).

Un seul bip émis toutes les secondes et ...

Les témoins clignotent d'une manière inhabituelle.

1. Débrancher la machine de la prise murale. Attendre 60 secondes et la rebrancher avant de faire fonctionner la machine.
2. Si le problème se reproduit, répétez l'étape 1.
3. Si la machine ne fonctionne toujours pas, contactez votre service clientèle le plus proche (voir liste ci-dessous).

Si le problème persiste, contactez votre service d'entretien le plus proche (voir ci-dessous). (Avant d'appeler, veuillez identifier le numéro de série de votre laveuse situé au coin arrière gauche de la machine).

Service à la clientèle

Pour contacter votre plus proche agent agréé de service à la clientèle Fisher & Paykel, appelez LE NUMERO GRATUIT 888 9FNP USA (888 936 7872), depuis le Canada également, ou contactez-nous par le biais de notre site internet : www.fisherpaykel.com

Note : une preuve d'achat vous sera demandée pour toute demande de remboursement ou réparation. Nous vous recommandons d'agrafer votre preuve d'achat à cette page pour ne pas l'égarer.

Problèmes de fonctionnement

La machine ne se met pas en marche après avoir appuyé sur PUISSANCE

Vérifier que l'alimentation est sous tension.

Débrancher la machine de la prise murale. Attendre 60 secondes avant de la rebrancher et de faire fonctionner la machine.

Vérifier que l'alimentation électrique de la maison n'est pas défectueuse. Essayer de brancher un autre appareil électroménager.

Le remplissage ne se fait pas après avoir appuyé sur MARCHÉ/PAUSE

Vérifier que les robinets d'eau froide et d'eau chaude sont ouverts.

Vérifier que les tamis du tuyau d'arrivée ne sont pas bloqués.

Vérifier que l'option DÉPART DIFFÉRÉ n'a pas été enclenchée.

REMPLISSAGE en continu

Vérifier que la machine ne siphonne pas.

Vérifier que le guide du tuyau noir est installé.

Mauvais ESSORAGE

Charge déséquilibrée.

Vérifier si la machine est en équilibre et qu'elle ne bascule pas.

Accumulation de lessive de savon possible (vous référer à la section Témoin d'essorage clignotant à la page 61).

VITESSE D'ESSORAGE plus lente que d'habitude

Répartition inégale des vêtements dans le panier de lavage, votre lave-linge Ecosmart compense en réduisant la vitesse d'essorage.

La machine est en permanence DÉSÉQUILIBRÉE

Vérifier l'équilibrage de la machine et vérifier qu'elle ne bascule pas et que les patins en caoutchouc ont été installés.

Trop d'eau pour la charge (page 55).

Niveau d'eau insuffisant ou trop élevé lors du REMPLISSAGE EN AUTOMATIQUE

La machine est en train de déterminer le niveau d'eau (vous référer à la page 55).

Certaines charges ne conviennent pas à la fonction du niveau d'eau en automatique comme les oreillers, le linge de couchage, les articles très volumineux. Sélectionner manuellement le niveau d'eau.

BRUITS

Claquement – la charge est déséquilibrée.

Autres bruits – vous référer à la page 60.

Petite FLAQUE D'EAU venant de dessous la machine

Le niveau d'eau est trop élevé pour la charge résultant en des éclaboussures excessives. Utiliser un niveau d'eau inférieur.

Les articles très volumineux (comme les oreillers et les édredons) peuvent provoquer des éclaboussures (les laver sur le cycle Fragiles).

Si le problème persiste, contactez votre service d'entretien le plus proche (voir page 62). (Avant d'appeler, veuillez identifier le numéro de série de votre laveuse situé au coin arrière gauche de la machine).

Problèmes de lavage

Linge FROISSE

Machine ou sèche-linge trop chargé.

Sélectionner un cycle Fragiles ou Synthétiques dans la mesure où ces cycles ont été conçus pour limiter au minimum le problème du linge froissé.

Sélectionner une vitesse d'essorage plus lente.

Ne pas laisser le linge mouillé en attente dans le lave-linge ou le panier à linge.

Retrait médiocre de la SALETÉ

Quantité de détergent insuffisante pour la charge ou le niveau de saleté.

Le blanc est mieux lavé séparément. Faire le tri entre les articles légèrement sales et les articles très sales car les vêtements peuvent récupérer la saleté de l'eau de lavage sale.

Sélectionner la température de lavage en fonction du type de saleté. Le sang et la boue partent mieux par exemple à l'eau froide tandis que la saleté grasse requiert un lavage à l'eau tiède.

Lave-linge surchargé.

Les charges se composant d'articles de différentes tailles se lavent mieux (par ex des charges de draps uniquement pourront ne pas donner un excellent résultat).

L'eau dure requiert plus de détergent que l'eau douce.

PELUCHE

Laver séparément les articles ayant tendance à pelucher comme les serviettes de toilette, les draps en flanelle des articles ayant tendance à attirer les peluches comme les tissus synthétiques.

Lave-linge surchargé.

Quantité de détergent insuffisante pour maintenir les peluches en suspension.

Le séchage excessif en sèche-linge peut provoquer une accumulation d'électricité statique dans les tissus synthétiques et faire qu'ils attirent les peluches.

RÉSIDUS DE DÉTERGENT

Lave-linge surchargé.

Essayer d'utiliser moins de détergent.

Certains détergents doivent être dissous au préalable, vérifier le mode d'emploi sur le paquet de détergent.

Il est possible que les températures ambiantes froides, les lavages à l'eau froide et les temps d'agitation réduits ne permettent pas au détergent de se dissoudre complètement. Essayer de dissoudre le détergent au préalable.

MARQUES NOIRES sur les vêtements

Une accumulation causée par l'interaction de l'adoucissant et du détergent peut s'émietter et tacher les vêtements (vous référer à la section Dépôt collant à la page 58).

Une quantité de détergent insuffisante pour le niveau de saleté sur les vêtements peut laisser des taches noires sur les vêtements.

TRANSFERT DE TEINTURE

Laver et sécher séparément les vêtements n'étant pas de bon teint.

Les vêtements n'étant pas de bon teint qui sont laissés en attente dans le lave-linge ou le panier à linge peuvent déteindre sur d'autres vêtements.

Linge ENTORTILLE

Le lavage avec trop d'eau (c'est-à-dire en sous charge) peut faire entortiller les vêtements les uns avec les autres.

Ne pas charger le lave-linge en enroulant les vêtements autour de l'agitateur.

Garantie limitée

Lorsque vous achetez un nouvel appareil électroménager Fisher & Paykel pour une utilisation ménagère, vous recevez automatiquement une Garantie limitée de deux ans couvrant les pièces de rechange et la main d'œuvre pour le service dans les 48 états du continent américain, Hawaï, Washington D.C. et au Canada. Eu égard à l'Alaska, la Garantie limitée est identique sauf que vous devez prendre en charge les frais d'expédition du Produit jusqu'au service clientèle ou prendre en charge les frais de déplacement du technicien de maintenance jusqu'à votre domicile. Les Produits destinés à être utilisés au Canada doivent être achetés par l'intermédiaire de la chaîne de distribution canadienne pour garantir la conformité avec la réglementation en vigueur.

Si le Produit est installé dans un véhicule automobile, sur un bateau ou sur une unité mobile similaire, vous bénéficiez de la même Garantie limitée de deux ans, mais il relève de votre responsabilité d'amener le véhicule, bateau ou l'unité mobile dans laquelle est installé le Produit au service après-vente à vos frais ou de prendre en charge les frais de déplacement du technicien de maintenance jusqu'au lieu où se trouve le Produit.

Fisher & Paykel s'engage à :

Réparer sans frais encourus sur le propriétaire en termes de main d'œuvre ou de matériau une quelconque partie du Produit, dont le numéro de série se trouve sur le Produit, s'avérant défectueuse. Eu égard à l'Alaska, vous devez prendre en charge les frais d'expédition du Produit jusqu'au service clientèle ou prendre en charge les frais de déplacement du technicien de maintenance jusqu'à votre domicile. Si le Produit est installé dans un véhicule automobile, sur un bateau ou sur une unité mobile similaire, il relève de votre responsabilité d'amener le véhicule, bateau ou l'unité mobile dans laquelle est installé le Produit au service après-vente à vos frais ou de prendre en charge les frais de déplacement du technicien de maintenance jusqu'au lieu où se trouve le Produit. Si nous ne pouvons pas réparer une pièce défectueuse du Produit après un nombre raisonnable de tentatives, nous procéderons au remplacement de la pièce ou du Produit ou nous vous proposerons de vous rembourser intégralement le prix d'achat du Produit (frais d'installation et autres frais étant exclus), selon notre choix.

Cette garantie s'étend à l'acheteur original et à tout propriétaire successeur du Produit pour les Produits achetés pour toute utilisation ménagère par une seule famille.

Le service en vertu de cette Garantie limitée devra être assuré par Fisher & Paykel ou par son agent agréé pendant les heures normales de bureau.

Durée de cette Garantie limitée

Notre responsabilité en vertu de cette Garantie limitée expire DEUX ANS après la date d'achat du Produit par le premier consommateur. Notre responsabilité en vertu de toutes garanties implicites, y compris la garantie implicite de qualité marchande (une garantie implicite selon laquelle le Produit est adapté à toute utilisation ordinaire) expire également UN AN (ou durée supérieure comme requis par la loi en vigueur) à compter de la date d'achat du Produit par le premier consommateur. Certains états n'autorisent pas les limitations sur la durée de la garantie implicite, il est donc possible que les limitations sur les garanties implicites ne vous concernent pas.



Garantie limitée

Cette garantie ne couvre pas les points suivants :

- A** Les déplacements d'un technicien de maintenance jusqu'à votre domicile pour tout problème non lié à un défaut dans le Produit. Les frais du déplacement vous seront facturés si le problème s'avère ne pas être un défaut du Produit. Par exemple :
1. Rectifier une mauvaise installation du Produit.
 2. Vous expliquer comment utiliser le Produit.
 3. Remplacer les fusibles de la maison ou procéder au réglage des disjoncteurs, refaire le câblage ou la plomberie de la maison ou remplacer les ampoules.
 4. Rectifier les défaillances provoquées par l'utilisateur.
 5. Rectifier le réglage du Produit.
 6. Modifications non autorisées du Produit.
 7. Bruit ou vibrations considérés comme normaux, par exemple, bruits de tuyauterie, bruits de régénération ou sonneries d'avertissement destinées à l'utilisateur.
 8. Réparations des dommages provoqués par des animaux nuisibles comme les rats ou les cafards, etc.
- B** Défauts causés par des facteurs autres que :
1. L'utilisation ménagère normale ou
 2. L'utilisation en conformité avec le manuel d'utilisation du Produit.
- C** Les défaillances du Produit causées par accident, la négligence, une mauvaise utilisation, l'incendie, l'inondation ou une catastrophe naturelle.
- D** Les frais des réparations effectuées par des réparateurs non agréés ou les frais associés à la correction de telles réparations non autorisées.
- E** Les frais de déplacement et frais associés encourus lorsque le Produit est installé dans un endroit disposant d'un accès limité ou restreint (par ex frais d'avions, frais de ferry et zones géographiques isolées).
- F** La maintenance recommandée normale comme énoncée dans le manuel d'utilisation du Produit.

En cas de problème avec l'installation, prenez contact avec votre revendeur ou installateur. Les raccordements électriques et d'évacuation et autres raccordements relèvent de votre responsabilité.

Nous ne sommes pas responsable des dommages indirects (les frais des réparations ou les frais de remplacement d'autres propriétés endommagées si le Produit est défectueux ou vos dépenses encourues si le Produit est défectueux). Certains états n'autorisent pas l'exclusion ou la limitation des dommages indirects, il est donc possible que la limitation ou l'exclusion ci-dessus ne s'applique pas à votre situation.

Garantie limitée

Comment solliciter le service clientèle ?

Veuillez lire le manuel d'utilisation. Si après la lecture du manuel, vous avez toujours des questions sur le fonctionnement du Produit, ou si vous avez besoin de connaître le nom de votre représentant Fisher & Paykel agréé local ou si vous pensez que le Produit est défectueux et que vous souhaitez contacter le service clientèle dans le cadre de cette Garantie limitée, veuillez prendre contact avec votre revendeur ou nous appeler au numéro suivant :

1-888-9-FNP-USA (1-888-9-367-872) – Canada également – ou nous contacter sur notre site Internet : www.usa.fisherpaykel.com

Il est possible qu'il vous soit demandé de fournir une preuve valable de la date d'achat du Produit avant que le Produit puisse être accepté par le service clientèle en vertu de cette Garantie limitée.

Utilisation commerciale

Si vous utilisez le Produit dans un environnement commercial (toute autre utilisation que l'utilisation par une unité familiale simple), nous nous engageons à réparer ou remplacer, sans frais de pièces uniquement, les pièces défectueuses dont le numéro de série figure sur le Produit. Notre responsabilité eu égard à ces réparations expire UN AN à compter de la date d'achat originale.

Selon notre choix, nous procéderons au remplacement de la pièce ou du Produit ou nous vous proposerons de vous rembourser intégralement le prix d'achat du Produit (frais d'installation et autres frais étant exclus). Le service en vertu de cette Garantie limitée devra être assuré par Fisher & Paykel ou par son agent agréé pendant les heures normales de bureau.

Aucune autre garantie

Cette Garantie limitée constitue l'intégralité de l'accord exclusif passé entre l'acheteur et Fisher & Paykel eu égard à toute défaillance du Produit. Aucun de nos employés (ou de nos agents agréés) n'est autorisé à procéder à un quelconque ajout ou à une quelconque modification de cette Garantie limitée.

Garant : Fisher & Paykel Appliances, Inc.

Si vous avez besoin d'assistance eu égard à cette Garantie limitée, veuillez nous contacter au numéro ci-dessus ou nous écrire à l'adresse ci-dessous :

Fisher & Paykel Appliances, Inc.
27 Hubble, Irvine, CA 92618

Cette Garantie limitée vous donne des droits juridiques spécifiques et il est également possible que vous bénéficiiez d'autres droits pouvant varier d'un état à un autre.



Copyright Reserved © Fisher & Paykel 2004.
The product specifications in this booklet apply to the specific products and models described at the date of issue. Under our policy of continuous product improvement, these specifications may change at any time. You should therefore check with your Customer Care Centre to ensure this booklet correctly describes the product currently available.

Tous droits réservés © Fisher & Paykel 2004.
Les spécifications du produit présente dans ce livret s'appliquent aux produits et modèles spécifiquement décrits à la date de publication. En accord avec notre politique d'amélioration continue de nos produits, ces spécifications sont susceptibles de changer à tout moment. Veuillez donc vérifier auprès de votre centre de service à la clientèle que ce livret décrit correctement le produit disponible actuellement.

www.fisherpaykel.com

English/French

User Guide

published: 07/2004

translated: 07/2004

Part No. 420553