

# **VEVOR<sup>®</sup>**

## **TOUGH TOOLS, HALF PRICE**

Technical Support and E-Warranty Certificate [www.vevor.com/support](http://www.vevor.com/support)

### **ICE FISHING SHELTER**

### **USER MANUAL**

We continue to be committed to provide you tools with competitive price.

"Save Half", "Half Price" or any other similar expressions used by us only represents an estimate of savings you might benefit from buying certain tools with us compared to the major top brands and does not necessarily mean to cover all categories of tools offered by us. You are kindly reminded to verify carefully when you are placing an order with us if you are actually saving half in comparison with the top major brands.

# VEVOR<sup>®</sup>

TOUGH TOOLS, HALF PRICE

## ICE FISHING SHELTER

Model: DT035, DT036, DT031, DT033, DT039



### **NEED HELP? CONTACT US!**

Have product questions? Need technical support? Please feel free to contact us: Technical Support and E-Warranty Certificate [www.vevor.com/support](http://www.vevor.com/support)

This is the original instruction, please read all manual instructions carefully before operating. VEVOR reserves a clear interpretation of our user manual. The appearance of the product shall be subject to the product you received. Please forgive us that we won't inform you again if there are any technology or software updates on our product.

## **ASSEMBLY AND SAFETY INSTRUCTIONS**

Please pay close attention to the following instructions in order to reduce the risk of injuries, accidents or damage to the product by itself.

### **IMPORTANT**

Please follow ALL safety instructions listed below.

Please remove the packaging material before assembling or using the product.

Please make sure that all listed parts are included in the package and that they are not damaged.

Please read these assembly and safety instructions carefully before usage of the tent and keep them for future reference.

This product should only be used in a non-commercial way.

### **SAFETY INFORMATION**

The tent was not tested for wind and snow loads, unless that is clearly indicated otherwise. Therefore, these loads are not covered by guarantee. Please watch the weather forecasts to be able to properly protect or disassemble the tent before problems appear. Tents should only be used as temporary accommodation and should be disassembled in adverse weather conditions.

Make sure to keep sufficient distance to houses as well as gas and power lines to avoid possible damage. Please check the area for power cables and gas lines. Ask your local authority for further information if needed.

When making use of suitable heaters, keep a safe distance . Open fire or heaters with open flames such as patio heaters, umbrella heaters, gas heaters etc. should NOT be used inside the tent in any case.

## SPECIFICATIONS

Model	DT035
Product Size	60×60×65in
Color	Red

Model	DT036
Product Size	70.8×70.8×78.8in
Color	Red

Model	DT031
Product Size	60×60×65in
Color	Black

Model	DT033
Product Size	70.8×70.8×78.8in
Color	Black





Model	DT039
Product Size	90×90×80in
Color	Black

# Components

			
Tent	Tent bag	Guy rope	Ground stake
1PC	1PC	4 PCS	8PCS





Please read, understand, and practice the guidelines in this user manual before use, and keep it for future reference.

## Assembly instructions:

	
1. Spread the tent out from the Floor at four corners.	2. Pull up the top hanging ring of the tent.
	
3. Pull up the hanging rings around the tent.	4. Rings were pulled up, tent sets up.
NOTE: User can install the ground stakes and guy ropes according to the actual use requirements.	

## Storage instructions:

(Note: Snow layer cannot accumulate on the top of the product, please clean or put it away in a timely manner)

	
<p>1. Push the rings forward from four sides.</p>	<p>2. Tent closed, push the top ring downward.</p>
	
<p>3. Fold up the frames together.</p>	<p>4. Roll to the middle, folding finished.</p>

**Manufacturer:**Shanghaimuxinmuyeyouxiangongsi

**Address:** Shuangchenglu 803nong11hao1602A-1609shi, baoshanqu, shanghai 200000 CN.

**Imported to AUS:** SIHAO PTY LTD. 1 ROKEVA STREETEASTWOOD NSW 2122 Australia

**Imported to USA:** Sanven Technology Ltd. Suite 250, 9166 Anaheim Place, Rancho Cucamonga, CA 91730

<b>EC</b>	<b>REP</b>
-----------	------------

E-CrossStu GmbH  
Mainzer Landstr.69, 60329 Frankfurt am Main.

<b>UK</b>	<b>REP</b>
-----------	------------

YH CONSULTING LIMITED.  
C/O YH Consulting Limited Office 147, Centurion House,  
London Road, Staines-upon-Thames, Surrey, TW18 4AX

**VEVOR<sup>®</sup>**

**TOUGH TOOLS, HALF PRICE**

**Technical Support and E-Warranty Certificate**

**[www.vevor.com/support](http://www.vevor.com/support)**

# **VEVOR<sup>®</sup>**

## **TOUGH TOOLS, HALF PRICE**

Tecnico Supporto e certificato di garanzia elettronica [www.vevor.com/support](http://www.vevor.com/support)

### **RIPARO PER LA PESCA SUL GHIACCIO**

### **MANUALE D'USO**

Continuiamo a impegnarci per fornirvi strumenti a prezzi competitivi.

"Risparmia la metà", "Metà prezzo" o qualsiasi altra espressione simile da noi utilizzata rappresenta solo una stima del risparmio che potresti trarre dall'acquistare determinati strumenti con noi rispetto ai principali marchi più importanti e non significa necessariamente coprire tutte le categorie di strumenti offerti da noi. Ti ricordiamo di verificare attentamente quando effettui un ordine con noi se stai effettivamente risparmiando la metà rispetto ai migliori marchi principali.

# VEVOR®

TOUGH TOOLS, HALF PRICE

## ICE FISHING SHELTER

Modello: DT035 , DT036, DT031, DT033, DT039



### **HO BISOGNO DI AIUTO? CONTATTACI!**

Hai domande sul prodotto? Hai bisogno di supporto tecnico? Non esitate a contattarci:

Supporto tecnico e certificato di garanzia elettronica [www.vevor.com/support](http://www.vevor.com/support)

Queste sono le istruzioni originali, leggere attentamente tutte le istruzioni del manuale prima dell'uso. VEVOR si riserva una chiara interpretazione del nostro manuale d'uso. L'aspetto del prodotto sarà soggetto al prodotto ricevuto. Ti preghiamo di perdonarci se non ti informeremo più se sono presenti aggiornamenti tecnologici o software sul nostro prodotto.

## **MONTAGGIO E SICUREZZA ISTRUZIONI**

Si prega di prestare particolare attenzione alle seguenti istruzioni al fine di ridurre il rischio di lesioni, incidenti o danni al prodotto si.

### **IMPORTANTE**

Si prega di seguire TUTTE le istruzioni di sicurezza elencate di seguito.

Rimuovere il materiale di imballaggio prima di assemblare o utilizzare il prodotto.

Assicurati che tutte le parti elencate siano incluse nella confezione e che non siano danneggiate.

Si prega di leggere attentamente queste istruzioni di montaggio e di sicurezza prima di utilizzare la tenda e di conservarle per riferimento futuro.

Questo prodotto deve essere utilizzato solo in modo non commerciale.

### **INFORMAZIONI SULLA SICUREZZA**

La tenda non è stata testata contro i carichi di vento e neve, a meno che non sia chiaramente indicato diversamente. Pertanto questi carichi non sono coperti da garanzia. Si prega di guardare le previsioni del tempo per poter proteggere adeguatamente o smontare la tenda prima che si verifichino problemi. Le tende devono essere utilizzate solo come alloggio temporaneo e devono essere smontate in condizioni meteorologiche avverse.

Assicurati di mantenere una distanza sufficiente dalle case e dalle linee del gas e dell'elettricità per evitare possibili danni. Si prega di controllare l'area per cavi elettrici e linee del gas. Se necessario, chiedi alla tua autorità locale ulteriori informazioni.

Quando si utilizzano riscaldatori adeguati, mantenere una distanza di sicurezza . All'interno della tenda NON devono essere in nessun caso utilizzati fuochi aperti o stufe a fiamma libera come stufe da

esterno, stufe per ombrelli, stufe a gas, ecc.

## SPECIFICHE

Modello	DT035
Taglia del prodotto	60 × 60 × 65 pollici
Colore	Rosso

Modello	DT036
Taglia del prodotto	70,8 × 70,8 × 78,8 pollici
Colore	Rosso

Modello	DT031
Taglia del prodotto	60 × 60 × 65 pollici
Colore	Nero

Modello	DT033
Taglia del prodotto	70,8 × 70,8 × 78,8 pollici
Colore	Nero



Modello	DT039
Taglia del prodotto	90 × 90 × 80 pollici
Colore	Nero

## Componenti

			
Tenda	Borsa da tenda	Corda per ragazzi	Paletto da terra
1 PC	1 PC	4 PZ	8 pezzi

Si prega di leggere, comprendere e mettere in pratica le linee guida contenute in questo manuale utente prima dell'uso e conservarlo per riferimento futuro.



### Istruzioni di montaggio:

	
1. Stendere la tenda dal pavimento ai quattro angoli.	2. Tirare verso l'alto l'anello superiore della tenda .

	
<p>3. Tirare su gli anelli di sospensione attorno alla tenda .</p>	<p>4. Gli anelli furono sollevati, la tenda montata.</p>
<p>NOTA: l' utente può installare i picchetti di terra e i tiranti in base alle effettive esigenze di utilizzo .</p>	

## Istruzioni per la conservazione:

(Nota: lo strato di neve non può accumularsi sulla parte superiore del prodotto, pulirlo o riporlo tempestivamente)

	
<p>1. Spingere gli anelli in avanti da quattro lati.</p>	<p>2. Tenda chiusa, spingere l'anello superiore verso il basso.</p>
	
<p>3. Ripiegare insieme le cornici.</p>	<p>4. Rotolare al centro e terminare la piegatura.</p>



**Produttore** : Shanghaimuxinmuyeyouxiangongsi

**Indirizzo**: Shuangchenglu 803nong11hao1602A-1609shi, baoshanqu, shanghai 200000 CN.

**Importato in AUS**: SIHAO PTY LTD. 1 ROKEVA STREETEASTWOOD NSW 2122 Australia

**Importato negli Stati Uniti**: Sanven Technology Ltd. Suite 250, 9166 Anaheim

Luogo, Rancho Cucamonga, CA 91730

<b>EC</b>	<b>REP</b>
-----------	------------

E-CrossStu GmbH  
Mainzer Landstr.69, 60329 Frankfurt am Main.

<b>UK</b>	<b>REP</b>
-----------	------------

YH CONSULTING LIMITED.  
C/O YH Consulting Limited Office 147, Centurion House,  
London Road, Staines-upon-Thames, Surrey, TW18 4AX

**VEVOR**<sup>®</sup>

**TOUGH TOOLS, HALF PRICE**

**Tecnico Supporto e certificato di garanzia elettronica**

**[www.vevor.com/support](http://www.vevor.com/support)**

# VEVOR®

## TOUGH TOOLS, HALF PRICE

Techniczny Certyfikat wsparcia i e-gwarancji [www.vevor.com/support](http://www.vevor.com/support)

## SCHRONISKO DO POŁOWÓW POD LODEM

### INSTRUKCJA OBSŁUGI

Nadal dokładamy wszelkich starań, aby zapewnić Państwu narzędzia w konkurencyjnej cenie.

„Zaoszczędź o połowę”, „o połowę ceny” lub inne podobne wyrażenia używane przez nas przedstawiają jedynie szacunkową oszczędność, jaką możesz zyskać kupując u nas określone narzędzia w porównaniu z głównymi najlepszymi markami i niekoniecznie oznaczają uwzględnienie wszystkich kategorii oferowanych narzędzi przez nas.

Przypominamy, aby podczas składania zamówienia u nas dokładnie sprawdzić, czy faktycznie oszczędzasz połowę w porównaniu z czołowymi markami.



# VEVOR®

TOUGH TOOLS, HALF PRICE

## ICE FISHING SHELTER

Modelu: DT035 , DT036, DT031, DT033, DT039



### **POTRZEBUJĘ POMOCY? SKONTAKTUJ SIĘ Z NAMI!**

Masz pytania dotyczące produktu? Potrzebujesz wsparcia technicznego? Śmiało możesz się z nami skontaktować:

Wsparcie techniczne i certyfikat e-gwarancji [www.vevor.com/support](http://www.vevor.com/support)

To jest oryginalna instrukcja. Przed przystąpieniem do obsługi prosimy o dokładne zapoznanie się ze wszystkimi instrukcjami. VEVOR zastrzega sobie jasną interpretację naszej instrukcji obsługi. Wygląd produktu zależy od produktu, który otrzymałeś. Proszę wybaczyć nam, że nie będziemy ponownie informować Państwa, jeśli pojawią się jakieś aktualizacje technologii lub oprogramowania

naszego produktu.

## **MONTAŻ I BEZPIECZEŃSTWO INSTRUKCJE**

Prosimy o zwrócenie szczególnej uwagi na poniższe instrukcje, aby zmniejszyć ryzyko obrażeń, wypadków lub uszkodzenia produktu samo.

### **WAŻNY**

Należy przestrzegać **WSZYSTKICH** instrukcji bezpieczeństwa wymienionych poniżej.

Przed montażem lub użyciem produktu należy usunąć opakowanie.

Upewnij się, że wszystkie wymienione części znajdują się w opakowaniu i nie są uszkodzone.

Przed użyciem namiotu prosimy o dokładne zapoznanie się z niniejszą instrukcją montażu i bezpieczeństwa oraz zachowanie jej na przyszłość.

Produkt ten powinien być używany wyłącznie w sposób niekomercyjny.

### **INFORMACJE DOTYCZĄCE BEZPIECZEŃSTWA**

Namiot nie był testowany pod kątem obciążenia wiatrem i śniegiem, chyba że wyraźnie wskazano inaczej. Dlatego też obciążenia te nie są objęte gwarancją. Prosimy o śledzenie prognoz pogody, aby móc odpowiednio zabezpieczyć lub zdemontować namiot zanim pojawią się problemy. Namioty należy używać wyłącznie jako tymczasowego zakwaterowania i należy je demontować w przypadku niesprzyjających warunków atmosferycznych.

Należy zachować odpowiednią odległość od domów oraz linii gazowych i energetycznych, aby uniknąć ewentualnych uszkodzeń. Proszę sprawdzić okolicę pod kątem kabli zasilających i gazowych.

W razie potrzeby poproś władze lokalne o dalsze informacje.

Korzystając z odpowiednich grzejników, należy zachować bezpieczną odległość. Wewnątrz namiotu **NIE** należy w żadnym przypadku używać otwartego ognia lub grzejników z otwartym

plomieniem, takich jak grzejniki tarasowe, grzejniki parasolowe, grzejniki gazowe itp.

## SPECYFIKACJE

Model	DT035
Rozmiar produktu	60 × 60 × 65 cali
Kolor	Czerwony

Model	DT03 6
Rozmiar produktu	70,8 × 70,8 × 78,8 cala
Kolor	Czerwony

Model	DT03 1
Rozmiar produktu	60 × 60 × 65 cali
Kolor	Czarny

Model	DT03 3
Rozmiar produktu	70,8 × 70,8 × 78,8 cala
Kolor	Czarny



Model	DT03 9
Rozmiar produktu	90 × 90 × 80 cali
Kolor	Czarny

## składniki

			
Namiot	Torba namiotowa	Lina faceta	Stawka ziemna
1 szt	1 szt	4 szt	8szt

Przed użyciem należy przeczytać, zrozumieć i zastosować się do wskazówek zawartych w niniejszej instrukcji obsługi oraz zachować ją na przyszłość.

### Instrukcje składania:

	
1. Rozłóż namiot z podłogi w czterech rogach.	2. Pociągnij górny pierścień do zawieszania namiotu .



3. Rozciągnij wiszące pierścienie wokół namiotu .

4. Rozciągnięto pierścienie, rozstawiono namiot.

UWAGA: Użytkownik może zainstalować słupki uziemiające i liny odciągowe zgodnie z rzeczywistymi wymaganiami użytkownika .

## Instrukcje przechowywania:

(Uwaga: warstwa śniegu nie może gromadzić się na wierzchu produktu, należy go wyczyścić lub odłożyć w odpowiednim czasie)



1. Przesuń pierścienie do przodu z czterech stron.

2. Namiot zamknięty, pchnij górny pierścień w dół.

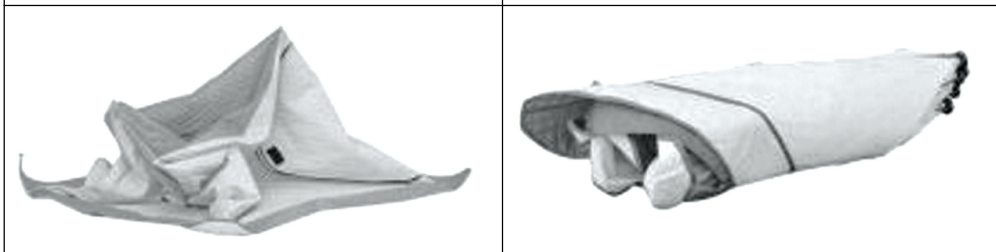

3. Złóż ramki razem.

4. Zwiń do środka i zakończ składanie.



**Producent** : Shanghaimuxinmuyeyouxiangongsi

**Adres**: Shuangchenglu 803nong11hao1602A-1609shi, baoshanqu, szanghaj 200000 CN.

**Import do AUS**: SIHAO PTY LTD. 1 ROKEVA STREETEASTWOOD NSW 2122 Australia

**Import do USA**: Sanven Technology Ltd. Suite 250, 9166 Anaheim Place, Rancho Cucamonga, Kalifornia 91730

<b>EC</b>	<b>REP</b>
-----------	------------

E-CrossStu GmbH  
Mainzer Landstr.69, 60329 Frankfurt am Main.

<b>UK</b>	<b>REP</b>
-----------	------------

YH CONSULTING LIMITED.  
C/O YH Consulting Limited Office 147, Centurion House,  
London Road, Staines-upon-Thames, Surrey, TW18 4AX

# **VEVOR**<sup>®</sup>

**TOUGH TOOLS, HALF PRICE**

**Techniczny Certyfikat wsparcia i e-gwarancji**

**[www.vevor.com/support](http://www.vevor.com/support)**

# **VEVOR<sup>®</sup>**

## **TOUGH TOOLS, HALF PRICE**

Technisch Support und E-Garantie-Zertifikat [www.vevor.com/support](http://www.vevor.com/support)

## **UNTERSTAND ZUM EISFISCHEN BENUTZERHANDBUCH**

Wir sind weiterhin bestrebt, Ihnen Werkzeuge zu wettbewerbsfähigen Preisen anzubieten. „Sparen Sie die Hälfte“, „Halber Preis“ oder andere ähnliche Ausdrücke, die wir verwenden, stellen nur eine Schätzung der Ersparnis dar, die Sie beim Kauf bestimmter Werkzeuge bei uns im Vergleich zu den großen Topmarken erzielen können, und decken nicht unbedingt alle von uns angebotenen Werkzeugkategorien ab. Wir möchten Sie freundlich daran erinnern, bei Ihrer Bestellung bei uns sorgfältig zu prüfen, ob Sie im Vergleich zu den großen Topmarken tatsächlich die Hälfte sparen.

# VEVOR<sup>®</sup>

TOUGH TOOLS, HALF PRICE

## ICE FISHING SHELTER

Modell: DT035 , DT036, DT031, DT033, DT039



### **SIE HILFE? KONTAKTIEREN SIE UNS!**

Sie haben Fragen zu unseren Produkten? Sie benötigen technischen Support?

Dann kontaktieren Sie uns gerne:

Technischer Support und E-Garantie-Zertifikat [www.vevor.com/support](http://www.vevor.com/support)

Dies ist die Originalanleitung. Bitte lesen Sie alle Anweisungen sorgfältig durch, bevor Sie das Gerät in Betrieb nehmen. VEVOR behält sich eine klare Auslegung unserer Bedienungsanleitung vor. Das Erscheinungsbild des Produkts richtet sich nach dem Produkt, das Sie erhalten haben. Bitte verzeihen Sie uns, dass wir Sie nicht erneut informieren, wenn es Technologie- oder Software-Updates für unser

Produkt gibt.

## **MONTAGE UND SICHERHEIT ANWEISUNGEN**

Beachten Sie die folgenden Hinweise genau, um das Risiko von Verletzungen, Unfällen oder Schäden am Produkt zu verringern. selbst.

### **WICHTIG**

Bitte befolgen Sie ALLE unten aufgeführten Sicherheitshinweise. Bitte entfernen Sie vor der Montage und Inbetriebnahme des Produktes das Verpackungsmaterial.

Bitte achten Sie darauf, dass alle aufgeführten Teile im Paket enthalten sind und diese nicht beschädigt sind.

Bitte lesen Sie diese Aufbau- und Sicherheitshinweise vor Inbetriebnahme des Zeltes sorgfältig durch und bewahren Sie diese zur späteren Verwendung auf.

Dieses Produkt darf nur für nicht-kommerzielle Zwecke verwendet werden.

### **SICHERHEITSINFORMATION**

Das Zelt wurde nicht auf Wind- und Schneelasten getestet, es sei denn, dies ist ausdrücklich anders angegeben. Daher sind diese Lasten nicht durch die Garantie abgedeckt. Bitte beachten Sie die Wettervorhersagen, um das Zelt richtig schützen oder abbauen zu können, bevor Probleme auftreten. Zelte sollten nur als vorübergehende Unterkunft verwendet und bei widrigen Wetterbedingungen abgebaut werden.

Achten Sie auf ausreichenden Abstand zu Häusern sowie Gas- und Stromleitungen, um mögliche Schäden zu vermeiden. Bitte überprüfen Sie die Umgebung auf Stromkabel und Gasleitungen. Fragen Sie bei Bedarf Ihre Gemeindeverwaltung nach weiteren Informationen.

Bei der Nutzung geeigneter Heizgeräte ist ein ausreichender Abstand einzuhalten. Offenes Feuer oder Heizgeräte mit offener

Flamme wie z.B. Heizpilze, Heizschirme, Gasstrahler etc. dürfen im Zelt grundsätzlich NICHT genutzt werden.

## SPEZIFIKATIONEN

Modell	DT035
Produktgröße	60×60×65 Zoll
Farbe	Rot

Modell	DT03 6
Produktgröße	70,8×70,8×78,8 Zoll
Farbe	Rot

Modell	DT03 1
Produktgröße	60×60×65 Zoll
Farbe	Schwarz

Modell	DT03 3
Produktgröße	70,8×70,8×78,8 Zoll
Farbe	Schwarz



Modell	DT03 9
Produktgröße	90×90×80 Zoll
Farbe	Schwarz

## Komponenten

			
Zelt	Zelttasche	Abspannseil	Erdspeiß
1 Stück	1 Stück	4 STÜCK	8 STÜCKE

Bitte lesen Sie die Richtlinien in diesem Benutzerhandbuch vor der Verwendung, verstehen Sie sie, befolgen Sie sie und bewahren Sie sie zum späteren Nachschlagen auf.

## Montageanleitungen:

	
1. Breiten Sie das Zelt an den vier Ecken vom Boden aus aus.	2. Ziehen Sie den oberen Aufhänger des Zelttes nach oben .



3. Ziehen Sie die Aufhängeringe rund um das Zelt hoch .

4. Ringe wurden hochgezogen, Zelte aufgestellt.

HINWEIS: Der Benutzer kann die Bodenpfähle und Abspannseile entsprechend den tatsächlichen Nutzungsanforderungen installieren .

## Lagerungshinweise:

(Hinweis: Auf der Oberseite des Produkts kann sich keine Schneeschicht ansammeln. Bitte reinigen oder räumen Sie diese rechtzeitig weg.)

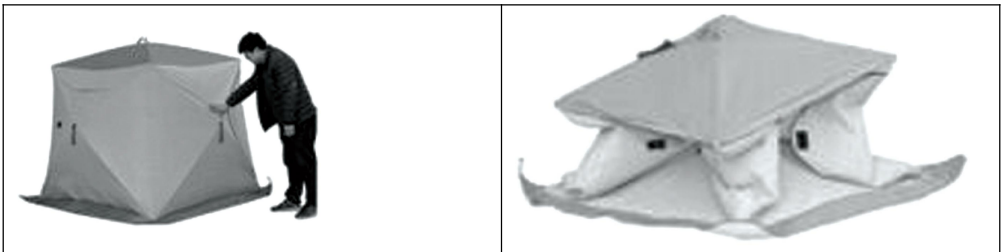

1. Die Ringe von vier Seiten nach vorne drücken.

2. Zelt geschlossen, oberen Ring nach unten drücken .

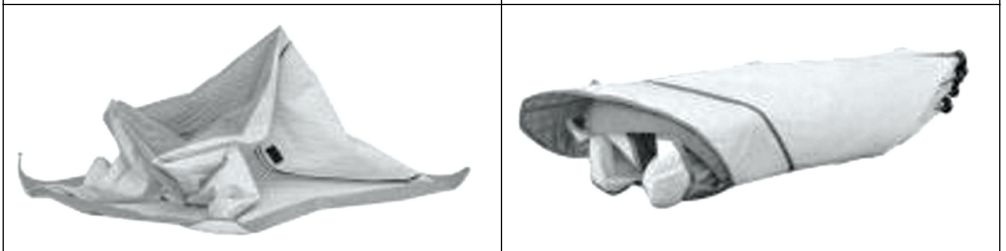

3. Klappen Sie die Rahmen zusammen.

4. Zur Mitte aufrollen, Falten fertig.



**Hersteller :** Shanghaimuxinmuyeyouxiangongsi

**Adresse:** Shuangchenglu 803nong11hao1602A-1609shi, Baoshanqu, Shanghai 200000 CN.

**Nach AUS importiert:** SIHAO PTY LTD. 1 ROKEVA  
STREETEASTWOOD NSW 2122 Australien

**Importiert in die USA:** Sanven Technology Ltd. Suite 250, 9166 Anaheim  
Ort, Rancho Cucamonga, CA 91730

<b>EC</b>	<b>REP</b>
-----------	------------

E-CrossStu GmbH  
Mainzer Landstr.69, 60329 Frankfurt am Main.

<b>UK</b>	<b>REP</b>
-----------	------------

YH CONSULTING LIMITED.  
C/O YH Consulting Limited Office 147, Centurion House,  
London Road, Staines-upon-Thames, Surrey, TW18 4AX

**VEVOR**<sup>®</sup>

**TOUGH TOOLS, HALF PRICE**

**Technisch Support und E-Garantie-Zertifikat**

**[www.vevor.com/support](http://www.vevor.com/support)**

# **VEVOR<sup>®</sup>**

## **TOUGH TOOLS, HALF PRICE**

Technique Assistance et certificat de garantie électronique

[www.vevor.com/support](http://www.vevor.com/support)

## **ABRI POUR LA PÊCHE SUR GLACE**

### **MANUEL DE L'UTILISATEUR**

Nous continuons à nous engager à vous fournir des outils à des prix compétitifs. "Économisez la moitié", "Moitié prix" ou toute autre expression similaire que nous utilisons ne représente qu'une estimation des économies dont vous pourriez bénéficier en achetant certains outils chez nous par rapport aux grandes marques et ne signifie pas nécessairement couvrir toutes les catégories d'outils proposés. par nous. Nous vous rappelons de vérifier attentivement lorsque vous passez une commande chez nous si vous économisez réellement la moitié par rapport aux grandes marques.



# VEVOR®

TOUGH TOOLS, HALF PRICE

## ICE FISHING SHELTER

Modèle : DT035 , DT036, DT031, DT033, DT039.



### **BESOIN D'AIDE? CONTACTEZ-NOUS!**

Vous avez des questions sur les produits ? Besoin d'une assistance technique ?  
N'hésitez pas à nous contacter:

Assistance technique et certificat de garantie électronique [www.vevor.com/support](http://www.vevor.com/support)

Il s'agit des instructions originales, veuillez lire attentivement toutes les instructions du manuel avant de l'utiliser. VEVOR se réserve une interprétation claire de notre manuel d'utilisation. L'apparence du produit dépend du produit que vous avez reçu. Veuillez nous pardonner que nous ne vous informerons plus s'il y a des mises à jour technologiques ou logicielles sur notre produit.

## **MONTAGE ET SÉCURITÉ INSTRUCTIONS**

Veuillez prêter une attention particulière aux instructions suivantes afin de réduire le risque de blessures, d'accidents ou de dommages au produit en lui-même.

### **IMPORTANT**

Veuillez suivre TOUTES les instructions de sécurité répertoriées ci-dessous.

Veuillez retirer le matériau d'emballage avant d'assembler ou d'utiliser le produit.

Veuillez vous assurer que toutes les pièces répertoriées sont incluses dans l'emballage et qu'elles ne sont pas endommagées.

Veuillez lire attentivement ces instructions de montage et de sécurité avant d'utiliser la tente et les conserver pour référence future.

Ce produit ne doit être utilisé que de manière non commerciale.

### **INFORMATION DE SÉCURITÉ**

La tente n'a pas été testée pour les charges de vent et de neige, sauf indication contraire claire. Ces charges ne sont donc pas couvertes par la garantie. Merci de surveiller les prévisions météo pour pouvoir bien protéger ou démonter la tente avant que des problèmes n'apparaissent. Les tentes ne doivent être utilisées que comme hébergement temporaire et doivent être démontées en cas de conditions météorologiques défavorables.

Assurez-vous de garder une distance suffisante par rapport aux maisons ainsi qu'aux lignes de gaz et d'électricité pour éviter d'éventuels dommages. Veuillez vérifier la zone pour les câbles électriques et les conduites de gaz. Renseignez-vous auprès de votre autorité locale si nécessaire.

Lorsque vous utilisez des radiateurs adaptés, gardez une distance de sécurité . Les feux ouverts ou les radiateurs à flammes nues tels que les radiateurs de terrasse, les radiateurs parasols, les radiateurs

à gaz, etc. ne doivent en aucun cas être utilisés à l'intérieur de la tente.

## CARACTÉRISTIQUES

Modèle	DT035
Taille du produit	60 × 60 × 65 pouces
Couleur	Rouge

Modèle	DT03 6
Taille du produit	70,8 × 70,8 × 78,8 pouces
Couleur	Rouge

Modèle	DT03 1
Taille du produit	60 × 60 × 65 pouces
Couleur	Noir

Modèle	DT03 3
Taille du produit	70,8 × 70,8 × 78,8 pouces
Couleur	Noir



Modèle	DT03 9
Taille du produit	90 × 90 × 80 pouces
Couleur	Noir

## Composants

			
Tente	Sac de tente	Corde de haubanage	Piquet de terre
1 PC	1 PC	4 PIÈCES	8 pièces

Veuillez lire, comprendre et mettre en pratique les directives de ce manuel d'utilisation avant utilisation, et conservez-le pour référence future.

## Instructions de montage:

	
1. Écartez la tente du sol aux quatre coins.	2. Tirez vers le haut l'anneau de suspension supérieur de la tente .



3. Tirez les anneaux de suspension autour de la tente .

4. Les anneaux ont été remontés et la tente installée.

REMARQUE : L' utilisateur peut installer les piquets de terre et les haubans en fonction des exigences d'utilisation réelles .

## Instructions de stockage :

(Remarque : la couche de neige ne peut pas s'accumuler sur le dessus du produit, veuillez le nettoyer ou le ranger en temps opportun)



1. Poussez les anneaux vers l'avant des quatre côtés.

2. Tente fermée, poussez l'anneau supérieur vers le bas.



3. Pliez les cadres ensemble.

4. Roulez vers le milieu, pliage terminé.



**Fabricant** : Shanghai muxinmuyeyouxiangongsi

**Adresse** : Shuangchenglu 803nong11hao1602A-1609shi, baoshanqu, Shanghai 200000 CN.

**Importé en Australie** : SIHAO PTY LTD. 1 ROKEVA STREETASTWOOD NSW 2122 Australie

**Importé aux États-Unis** : Sanven Technology Ltd. Suite 250, 9166 Anaheim

Lieu, Rancho Cucamonga, CA 91730

<b>EC</b>	<b>REP</b>
-----------	------------

E-CrossStu GmbH  
Mainzer Landstr.69, 60329 Frankfurt am Main.

<b>UK</b>	<b>REP</b>
-----------	------------

YH CONSULTING LIMITED.  
C/O YH Consulting Limited Office 147, Centurion House,  
London Road, Staines-upon-Thames, Surrey, TW18 4AX

**VEVOR**<sup>®</sup>

**TOUGH TOOLS, HALF PRICE**

**Technique Assistance et certificat de garantie électronique**

**[www.vevor.com/support](http://www.vevor.com/support)**

# **VEVOR<sup>®</sup>**

## **TOUGH TOOLS, HALF PRICE**

Technisch Ondersteuning en e-garantiecertificaat [www.vevor.com/support](http://www.vevor.com/support)

### **IJSVISSENSCHUIF**

### **HANDLEIDING**

We blijven ons inzetten om u gereedschap tegen een concurrerende prijs te bieden. 'Bespaar de helft', 'Halve prijs' of andere soortgelijke uitdrukkingen die door ons worden gebruikt vertegenwoordigen slechts een schatting van de besparingen die u zou kunnen profiteren als u bepaalde gereedschappen bij ons koopt in vergelijking met de grote topmerken en betekenen niet noodzakelijkerwijs dat ze alle categorieën van aangeboden gereedschappen dekken. door ons. Wij verzoeken u vriendelijk om bij het plaatsen van een bestelling bij ons goed na te gaan of u daadwerkelijk de helft bespaart in vergelijking met de grote topmerken.



# VEVOR®

TOUGH TOOLS, HALF PRICE

## ICE FISHING SHELTER

Modellen: DT035 , DT036, DT031, DT033, DT039



### **NODIG ? NEEM CONTACT MET ONS OP!**

Heeft u productvragen? Technische ondersteuning nodig? Neem dan gerust contact met ons op:

Technische ondersteuning en e-garantiecertificaat [www.vevor.com/support](http://www.vevor.com/support)

Dit is de originele instructie. Lees alle instructies in de handleiding zorgvuldig door voordat u ermee aan de slag gaat. VEVOR behoudt zich een duidelijke interpretatie van onze gebruikershandleiding voor. Het uiterlijk van het product is afhankelijk van het product dat u heeft ontvangen. Vergeef ons alstublieft dat we u niet opnieuw informeren als er technologie- of software-updates zijn voor ons

product.

## **MONTAGE EN VEILIGHEID INSTRUCTIES**

Neem de volgende instructies nauwlettend in acht om het risico op letsel, ongevallen of schade aan het product te verminderen zelf.

### **BELANGRIJK**

Volg ALLE onderstaande veiligheidsinstructies.

Verwijder het verpakkingsmateriaal voordat u het product monteert of gebruikt.

Zorg ervoor dat alle vermelde onderdelen in het pakket zitten en dat ze niet beschadigd zijn.

Lees deze montage- en veiligheidsinstructies zorgvuldig door voordat u de tent gebruikt en bewaar ze voor toekomstig gebruik.

Dit product mag uitsluitend op niet-commerciële wijze worden gebruikt.

### **VEILIGHEIDSINFORMATIE**

De tent is niet getest op wind- en sneeuwbelasting, tenzij dat duidelijk anders is aangegeven. Daarom vallen deze ladingen niet onder de garantie. Houd de weersverwachtingen in de gaten om de tent goed te kunnen beschermen of demonteren voordat er zich problemen voordoen. Tenten mogen alleen worden gebruikt als tijdelijke accommodatie en moeten worden gedemonteerd bij ongunstige weersomstandigheden.

Zorg ervoor dat u voldoende afstand houdt tot huizen en gas- en elektriciteitsleidingen om mogelijke schade te voorkomen.

Controleer het gebied op stroomkabels en gasleidingen. Vraag indien nodig uw plaatselijke overheid om meer informatie.

Houd bij het gebruik van geschikte verwarmingstoestellen een veilige afstand aan. Open vuur of kachels met open vuur zoals terrasverwarmers, parasolverwarmers, gaskachels etc. mogen in ieder geval NIET in de tent worden gebruikt.

## SPECIFICATIES

Model	DT035
Product grootte	60×60×65in
Kleur	Rood

Model	DT03 6
Product grootte	70,8×70,8×78,8in
Kleur	Rood

Model	DT03 1
Product grootte	60×60×65in
Kleur	Zwart

Model	DT03 3
Product grootte	70,8×70,8×78,8in
Kleur	Zwart





Model	DT03 9
Product grootte	90×90×80in
Kleur	Zwart

## Componenten

			
Tent	Tentzak	Kerel touw	Grondstaa k
1 ST	1 ST	4 STUKS	8 STUKS

Lees, begrijp en oefen de richtlijnen in deze gebruikershandleiding vóór gebruik, en bewaar deze voor toekomstig gebruik.

### Montage-instructies:

	
1. Spreid de tent op vier hoeken uit vanaf de vloer.	2. Trek de bovenste ophangring van de tent omhoog .
	

3. Trek de ophangringen rond de tent omhoog .

4. Ringen werden opgetrokken, tent opgezet.

OPMERKING: De gebruiker kan de grondpennen en scheerlijnen installeren volgens de feitelijke gebruiksvereisten .

## Bewaarinstructies:

(Opmerking: de sneeuwlaag kan zich niet ophopen op de bovenkant van het product. Maak het product tijdig schoon of berg het op)



1. Duw de ringen vanaf vier kanten naar voren.



2. Tent gesloten, bovenste ring naar beneden drukken .



3. Vouw de frames samen.



4. Rol naar het midden, vouwen voltooid.

**Fabrikant :** Shanghaimuxinmuyeyouxiangongsi

**Adres:** Shuangchenglu 803nong11hao1602A-1609shi, baoshanqu, shanghai 200000 CN.

**Geïmporteerd naar AUS:** SIHAO PTY LTD. 1 ROKEVA  
STREETEASTWOOD NSW 2122 Australië

**Geïmporteerd in de VS:** Sanven Technology Ltd. Suite 250, 9166  
Anaheim

Plaats, Rancho Cucamonga, CA 91730

<b>EC</b>	<b>REP</b>
-----------	------------

E-CrossStu GmbH  
Mainzer Landstr.69, 60329 Frankfurt am Main.

<b>UK</b>	<b>REP</b>
-----------	------------

YH CONSULTING LIMITED.  
C/O YH Consulting Limited Office 147, Centurion House,  
London Road, Staines-upon-Thames, Surrey, TW18 4AX

**VEVOR**<sup>®</sup>

**TOUGH TOOLS, HALF PRICE**

**Technisch Ondersteuning en e-garantiecertificaat**

**[www.vevor.com/support](http://www.vevor.com/support)**

# **VEVOR<sup>®</sup>**

## **TOUGH TOOLS, HALF PRICE**

Teknisk Support och e-garanticertifikat [www.vevor.com/support](http://www.vevor.com/support)

### **IS FISKERY**

## **ANVÄNDARMANUAL**

Vi fortsätter att vara engagerade i att ge dig verktyg till konkurrenskraftiga priser.

"Spara hälften", "halva priset" eller andra liknande uttryck som används av oss representerar bara en uppskattning av besparingar du kan dra nytta av att köpa vissa verktyg hos oss jämfört med de stora toppmärkena och betyder inte nödvändigtvis att täcka alla kategorier av verktyg som erbjuds av oss. Du påminns vänligen om att noggrant kontrollera när du gör en beställning hos oss om du faktiskt sparar hälften i jämförelse med de främsta stora varumärkena.

# VEVOR®

TOUGH TOOLS, HALF PRICE

## ICE FISHING SHELTER

Modell: DT035 , DT036, DT031, DT033, DT039



### **BEHÖVS HJÄLP? KONTAKTA OSS!**

Har du produktfrågor? Behöver du teknisk support? Kontakta oss gärna:  
Teknisk support och e-garanticertifikat [www.vevor.com/support](http://www.vevor.com/support)

Detta är den ursprungliga instruktionen, läs alla instruktioner noggrant innan du använder den. VEVOR reserverar sig för en tydlig tolkning av vår användarmanual. Utseendet på produkten är beroende av den produkt du fått. Ursäkta oss att vi inte kommer att informera dig igen om det finns någon teknik eller mjukvaruuppdateringar på vår produkt.

## MONTERING OCH SÄKERHET INSTRUKTIONER

Var noga med att följa följande instruktioner för att minska risken för personskador, olyckor eller skador på produkten sig.

### VIKTIG

Följ ALLA säkerhetsinstruktioner nedan.

Ta bort förpackningsmaterialet innan du monterar eller använder produkten.

Se till att alla listade delar ingår i paketet och att de inte är skadade.

Läs dessa monterings- och säkerhetsinstruktioner noggrant innan du använder tältet och spara dem för framtida referens.

Denna produkt bör endast användas på ett icke-kommersiellt sätt.

### SÄKERHETSINFORMATION

Tältet testades inte för vind- och snölast, om inte annat tydligt anges.

Därför täcks dessa laster inte av garantin. Vänligen titta på

väderprognoserna för att kunna skydda eller demontera tältet

ordentligt innan problem uppstår. Tält bör endast användas som

tillfälligt boende och bör tas isär vid ogynnsamma väderförhållanden.

Se till att hålla tillräckligt avstånd till hus samt gas- och kraftledningar

för att undvika eventuella skador. Kontrollera området för elkablar

och gasledningar. Fråga din lokala myndighet om ytterligare

information om det behövs.

säkert avstånd när du använder lämpliga värmare . Öppen eld eller

värmare med öppen låga som altanvärmare, paraplyvärmare,

gasolvärmare etc. ska i alla fall INTE användas inne i tältet.

## SPECIFIKATIONER

Modell	DT035
--------	-------

Produktstorlek	60×60×65 tum
Färg	Röd

Modell	DT03 6
Produktstorlek	70,8×70,8×78,8tum
Färg	Röd

Modell	DT03 1
Produktstorlek	60×60×65 tum
Färg	Svart

Modell	DT03 3
Produktstorlek	70,8×70,8×78,8tum
Färg	Svart





Modell	DT03 9
Produktstorlek	90×90×80 tum
Färg	Svart

## Komponenter

			
Tält	Tältväska	Killrep	Markinsat s
1 ST	1 ST	4 st	8 st

Vänligen läs, förstå och öva på riktlinjerna i denna bruksanvisning före användning och spara den för framtida referens.

## Monteringsanvisningar:

	
1. Läs ut tältet från golvet i fyra hörn.	2. Dra upp den övre hängringen på tältet .
	
3. Dra upp de hängande ringarna runt tältet .	4. Ringar drogs upp, tältuppsättningar.
ANMÄRKNING: Användaren kan installera markspetsarna och stavarna enligt de faktiska användningskraven .	

## Förvaringsinstruktioner:

(Obs: Snölager kan inte samlas på toppen av produkten, rengör eller lägg undan det i tid)



1. Skjut ringarna framåt från fyra sidor.

2. Tält stängt, tryck den övre ringen nedåt.



3. Vik ihop ramarna.

4. Rulla till mitten, vikningen klar.

**Tillverkare :** Shanghaimuxinmuyeyouxiangongsi

**Adress:** Shuangchenglu 803nong11hao1602A-1609shi, baoshanqu, shanghai 200000 CN.

**Importerad till AUS:** SIHAO PTY LTD. 1 ROKEVA STREETEASTWOOD NSW 2122 Australien

**Importerad till USA:** Sanven Technology Ltd. Suite 250, 9166 Anaheim Place, Rancho Cucamonga, CA 91730

<b>EC</b>	<b>REP</b>
-----------	------------

E-CrossStu GmbH  
Mainzer Landstr.69, 60329 Frankfurt am Main.

<b>UK</b>	<b>REP</b>
-----------	------------

YH CONSULTING LIMITED.  
C/O YH Consulting Limited Office 147, Centurion House,  
London Road, Staines-upon-Thames, Surrey, TW18 4AX

**VEVOR**<sup>®</sup>

**TOUGH TOOLS, HALF PRICE**

**Teknisk Support och e-garanticertifikat**

**[www.vevor.com/support](http://www.vevor.com/support)**

# **VEVOR<sup>®</sup>**

## **TOUGH TOOLS, HALF PRICE**

Técnico Soporte y certificado de garantía electrónica [www.vevor.com/support](http://www.vevor.com/support)

## **REFUGIO DE PESCA EN EL HIELO**

### **MANUAL DE USUARIO**

Seguimos comprometidos a proporcionarle herramientas a precios competitivos. "Ahorre a mitad de precio", "A mitad de precio" o cualquier otra expresión similar utilizada por nosotros solo representa una estimación de los ahorros que podría beneficiarse al comprar ciertas herramientas con nosotros en comparación con las principales marcas y no significa necesariamente cubrir todas las categorías de herramientas ofrecidas por nosotros. Le recordamos que, cuando realice un pedido con nosotros, verifique cuidadosamente si realmente está ahorrando la mitad en comparación con las principales marcas.



# VEVOR®

TOUGH TOOLS, HALF PRICE

## ICE FISHING SHELTER

Modelo: DT035 , DT036, DT031, DT033, DT039



### ¿ NECESITAS AYUDA? ¡CONTÁCTENOS!

¿Tiene preguntas sobre el producto? ¿Necesita soporte técnico? Siéntete libre de contactarnos:

Soporte técnico y certificado de garantía electrónica [www.vevor.com/support](http://www.vevor.com/support)

Estas son las instrucciones originales; lea atentamente todas las instrucciones del manual antes de operar. VEVOR se reserva una interpretación clara de nuestro manual de usuario. La apariencia del producto estará sujeta al producto que recibió. Perdón que no le informaremos nuevamente si hay actualizaciones de tecnología o software en nuestro producto.

## **MONTAJE Y SEGURIDAD INSTRUCCIONES**

Preste mucha atención a las siguientes instrucciones para reducir el riesgo de lesiones, accidentes o daños al producto al sí mismo.

### **IMPORTANTE**

Siga TODAS las instrucciones de seguridad que se enumeran a continuación.

Retire el material de embalaje antes de ensamblar o utilizar el producto.

Asegúrese de que todas las piezas enumeradas estén incluidas en el paquete y que no estén dañadas.

Lea atentamente estas instrucciones de montaje y seguridad antes de utilizar la tienda y consérvelas para consultarlas en el futuro.

Este producto sólo debe utilizarse de forma no comercial.

### **INFORMACIÓN DE SEGURIDAD**

La tienda no ha sido probada contra cargas de viento y nieve, a menos que se indique claramente lo contrario. Por lo tanto, estas cargas no están cubiertas por garantía. Esté atento a las previsiones meteorológicas para poder proteger adecuadamente o desmontar la tienda antes de que aparezcan problemas. Las tiendas de campaña sólo deben utilizarse como alojamiento temporal y deben desmontarse en condiciones climáticas adversas.

Asegúrese de mantener una distancia suficiente con las casas, así como con las líneas de gas y electricidad para evitar posibles daños. Verifique el área en busca de cables de alimentación y líneas de gas. Solicite más información a su autoridad local si es necesario.

Al hacer uso de calefactores adecuados, mantenga una distancia de seguridad . En ningún caso se deben utilizar dentro de la tienda fuegos abiertos o calentadores con llamas abiertas, como calentadores de patio, calentadores de sombrillas, calentadores de gas, etc.

## ESPECIFICACIONES

Modelo	DT035
Tamaño del producto	60×60×65 pulgadas
Color	Rojo

Modelo	DT03 6
Tamaño del producto	70,8×70,8×78,8 pulgadas
Color	Rojo

Modelo	DT03 1
Tamaño del producto	60×60×65 pulgadas
Color	Negro

Modelo	DT03 3
Tamaño del producto	70,8×70,8×78,8 pulgadas
Color	Negro

Modelo	DT03 9
Tamaño del producto	90×90×80pulgadas
Color	Negro

## Componentes

Carpa	Bolsa de tienda	cuerda tensora	estaca de tierra
1 PC	1 PC	4 PIEZAS	8 Uds.

Lea, comprenda y practique las pautas de este manual del usuario antes de usarlo y consérvelo para consultarlo en el futuro.

### Instrucciones de montaje:

1. Extienda la tienda desde el piso en las cuatro esquinas.	2. Levante el anillo colgante superior de la tienda .

3. Levante los anillos para colgar alrededor de la tienda .

4. Se levantaron los anillos y se montó la tienda.

NOTA: El usuario puede instalar las estacas de tierra y los vientos de acuerdo con los requisitos de uso reales .

## Instrucciones de almacenamiento:

(Nota: la capa de nieve no se puede acumular en la parte superior del producto; límpiela o guárdela de manera oportuna)



1. Empuje los anillos hacia adelante desde los cuatro lados.



2. Carpa cerrada, empuje el anillo superior hacia abajo.



3. Doble los marcos juntos.



4. Enrolle hasta el medio y termine de doblar.

**Fabricante :** Shanghaimuxinmuyeyouxiangongsi

**Dirección:** Shuangchenglu 803nong11hao1602A-1609shi, baoshanqu, shanghai 200000 CN.

**Importado a AUS:** SIHAO PTY LTD. 1 ROKEVA STREETASTWOOD NSW 2122 Australia

**Importado a EE. UU.:** Sanven Technology Ltd. Suite 250, 9166 Anaheim Lugar, Rancho Cucamonga, CA 91730

<b>EC</b>	<b>REP</b>
-----------	------------

E-CrossStu GmbH  
Mainzer Landstr.69, 60329 Frankfurt am Main.

<b>UK</b>	<b>REP</b>
-----------	------------

YH CONSULTING LIMITED.  
C/O YH Consulting Limited Office 147, Centurion House,  
London Road, Staines-upon-Thames, Surrey, TW18 4AX

**VEVOR<sup>®</sup>**

**TOUGH TOOLS, HALF PRICE**

**Técnico Certificado de soporte y garantía electrónica**

**[www.vevor.com/support](http://www.vevor.com/support)**