

VEVOR[®]

TOUGH TOOLS, HALF PRICE

Technical Support and E-Warranty Certificate www.vevor.com/support

ROOFTOP TENT

MODEL: LY-YS6161

We continue to be committed to provide you tools with competitive price. "Save Half", "Half Price" or any other similar expressions used by us only represents an estimate of savings you might benefit from buying certain tools with us compared to the major top brands and does not necessarily mean to cover all categories of tools offered by us. You are kindly reminded to verify carefully when you are placing an order with us if you are actually saving half in comparison with the top major brands.

VEVOR[®]

TOUGH TOOLS, HALF PRICE

ROOFTOP TENT

LY-YS6161



NEED HELP? CONTACT US!

Have product questions? Need technical support? Please feel free to contact us:

Technical Support and E-Warranty Certificate
www.vevor.com/support

This is the original instruction, please read all manual instructions carefully before operating. VEVOR reserves a clear interpretation of our user manual. The appearance of the product shall be subject to the product you received. Please forgive us that we won't inform you again if there are any technology or software updates on our product.

INTRODUCTION

WARNING:

PLEASE READ AND UNDERSTAND ALL DETAILS BEFORE ASSEMBLY AND USE OF THE ROOFTOP TENT.

WARNING!

- If you have any back, knee or any other health complications, do not attempt to mount the roof tent on your vehicle.
- At least 2-3 people are needed to install the rooftop tent.
- DO NOT try and lift and install the rooftop tent on your own.



Save the instructions.





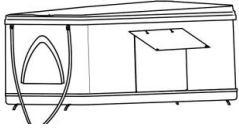

PRODUCT PARAMETERS

Model	LED Lights	Occupant Capacity	Vehicle Service Type	Vehicle Load Capacity
LY-YS6161	DC5V , 3W	2 adults & 1 children	Minivan, Suv, Car, Pickup Truck	> 600 lbs

PART LIST

When unpacking this product, ensure the parts listed below are included and carefully inspect for any damage that may have occurred during transit. Do not attempt to assemble or use the product if any part is missing or damaged.

NO	PART NAME	QTY	PICTURE
①	Tent	1	
②	Iron Sheet	8	

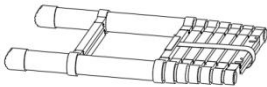
③	Wrench	1	
④	Carriage Screw M8 * 55	8	
⑤	Anti Loosening Nut M8	8	
⑥	Steel Bar Pole	4	
⑦	Tool Bag	1	
⑧	Reinforcement Bag	1	
⑨	Telescopic Ladder	1	

INSTALLATION METHODS

Model:LY-YS6161

Step 1:

1. Un-pack all the components from the box.
2. Lift the rooftop tent onto your vehicle's roof rack. Position so that the weight is centred evenly over the roof. FIGURE 1.



Step 2:

Assemble 4 of the flat brackets with 2 bolts each. FIGURE 2.

FIGURE 2



Step 3:

With the flat brackets assembled, lift the side of the rooftop tent and slide 2 flat brackets with bolts along each mounting rail. FIGURE 3.

FIGURE 3



Step 4:

Slide the flat brackets with bolts along the mounting rails, so that they align with the roof rack's cross-bars. FIGURE 4.

FIGURE 4

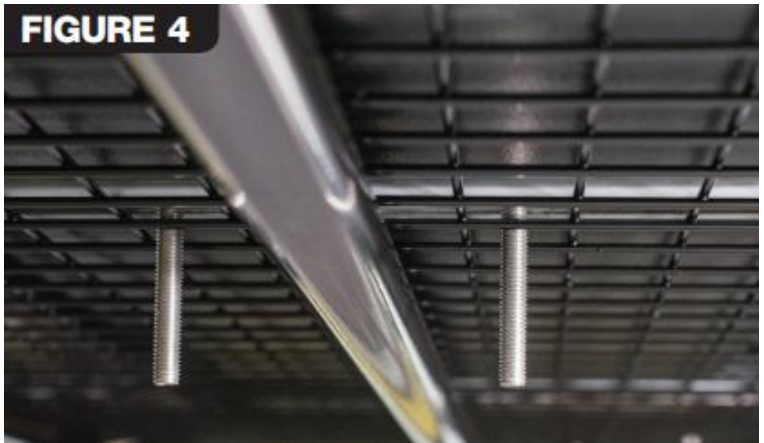

Step 5:

Do not clamp onto your roof racks mesh. the rooftop tent should have 4 spaced, strong points of contact on the roof rack. FIGURE 5 .

FIGURE 5

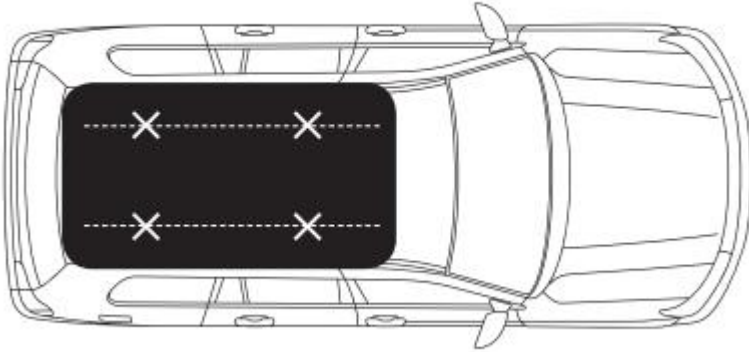

Step 6:

Connect the 4 remaining flat brackets with 2 nuts each. FIGURE 6.

Tighten all the nuts, making sure the rooftop tent is firmly mounted and will not move.



The flat brackets should have a slight bend around the cross bar.

Step 7:

Take the vehicle for a low-speed, short drive. Afterwards, check all the bolts are secure. Tighten if required.

Manufacturer: Shanghaimuxinmuyeyouxiangongsi

Address: Shuangchenglu 803nong11hao1602A-1609shi, baoshanqu, shanghai 200000 CN.

Imported to AUS: SIHAO PTY LTD. 1 ROKEVA STREETEASTWOOD NSW 2122 Australia

Imported to USA: Sanven Technology Ltd. Suite 250, 9166 Anaheim Place, Rancho Cucamonga, CA 91730

UK	REP
-----------	------------

YH CONSULTING LIMITED.

C/O YH Consulting Limited Office 147, Centurion House, London Road, Staines-upon-Thames, Surrey, TW18 4AX

EC	REP
-----------	------------

E-CrossStu GmbH

Mainzer Landstr.69,
60329 Frankfurt am Main.

VEVOR[®]

TOUGH TOOLS, HALF PRICE

Technical Support and E-Warranty Certificate

www.vevor.com/support

VEVOR[®]

TOUGH TOOLS, HALF PRICE

Assistance technique et certificat de garantie électronique www.vevor.com/support

TENTE SUR LE TOIT

MODÈLE : LY-YS6161

Nous continuons à nous engager à vous fournir des outils à des prix compétitifs.

"Économisez la moitié", "Moitié prix" ou toute autre expression similaire que nous utilisons ne représente qu'une estimation des économies dont vous pourriez bénéficier en achetant certains outils chez nous par rapport aux grandes marques et ne signifie pas nécessairement couvrir toutes les catégories d'outils proposés. par nous. Nous vous rappelons de vérifier attentivement lorsque vous passez une commande chez nous si vous économisez réellement la moitié par rapport aux grandes marques.

VEVOR[®]
TOUGH TOOLS, HALF PRICE

TENTE SUR LE TOIT

LY-YS6161



BESOIN D'AIDE? CONTACTEZ-NOUS!

Vous avez des questions sur les produits ? Besoin d'une assistance technique ? N'hésitez pas à nous contacter:

Assistance technique et certificat de garantie
électronique www.vevor.com/support

Il s'agit des instructions originales, veuillez lire attentivement toutes les instructions du manuel avant de l'utiliser. VEVOR se réserve une interprétation claire de notre manuel d'utilisation. L'apparence du produit dépend du produit que vous avez reçu. Veuillez nous pardonner de ne plus vous informer s'il y a des mises à jour technologiques ou logicielles sur notre produit.

INTRODUCTION

AVERTISSEMENT:

VEUILLEZ LIRE ET COMPRENDRE TOUS LES DÉTAILS AVANT L'ASSEMBLAGE ET UTILISATION DE LA TENTE SUR LE TOIT.

AVERTISSEMENT!

Si vous avez des problèmes de dos, de genoux ou toute autre complication de santé, n'essayez pas pour monter la tente de toit sur votre véhicule.

Au moins 2 à 3 personnes sont nécessaires pour installer la tente sur le toit.

N'essayez PAS de soulever et d'installer la tente de toit vous-même.



Enregistrez les instructions.





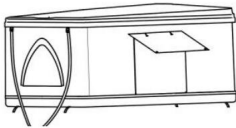

PARAMÈTRES DU PRODUIT

Modèle	DIRIGÉ Lumières	Occupant Capacité	Service de véhicule Taper	Charge du véhicule Capacité
LY-YS6161 DC5V,3W		2 adultes & 1 enfants	Mini-fourgonnette, SUV, Voiture, Pick-up	>600 lb

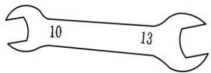
LISTE DES PIÈCES

Lors du déballage de ce produit, assurez-vous que les pièces répertoriées ci-dessous sont incluses et inspectez soigneusement tout dommage qui aurait pu survenir pendant le transport. Ne pas essayer d'assembler ou d'utiliser le produit si une pièce est manquante ou endommagée.

NON	NOM DE LA PIÈCE	QTÉ	IMAGE
①	Tente	1	
②	Feuille de fer	8	

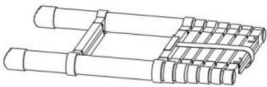
③	Clé	1	
④	Vis de carrosserie M8 * 55	8	
⑤	Écrou anti-desserrage M8	8	
⑥	Poteau de barre d'acier	4	
⑦	Caisse à outils	1	
⑧	Sac de renfort	1	
⑨	Échelle télescopique	1	

MÉTHODES D'INSTALLATION

Modèle:LY-YS6161

Étape 1:

1. Déballez tout composants de la boîte.
2. Soulevez la tente de toit sur la galerie de toit de votre véhicule.

Positionner de manière à ce que le poids soit centré uniformément sur le toit.
FIGURE 1.



Étape 2:

Assemblez 4 des supports plats avec 2 boulons chacun. FIGURE 2.

FIGURE 2



Étape 3 :

Une fois les supports plats assemblés, soulevez le côté de la tente de toit et faites glisser 2 supports plats avec des boulons le long de chaque rail de montage. FIGURE 3.



Étape 4:

Faites glisser le plat supports avec boulons le long des rails de montage, de sorte qu'ils s'alignent avec les barres de toit. barres transversales.

FIGURE 4.

FIGURE 4

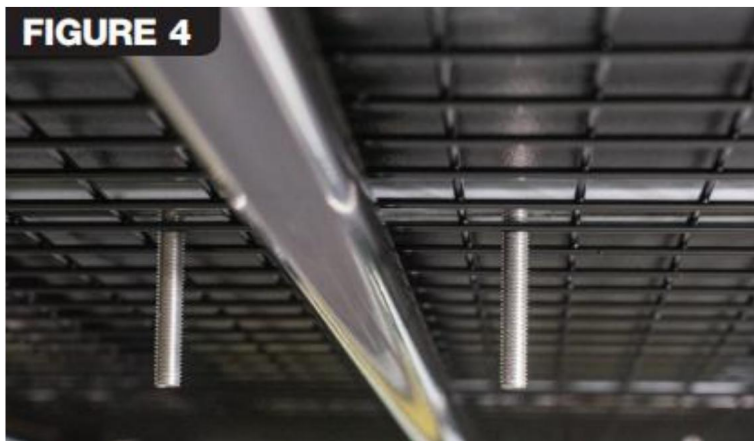

Étape 5 :

Ne serrez pas le treillis de vos barres de toit. la tente sur le toit devrait en avoir 4 Points de contact forts et espacés sur la galerie de toit. FIGURE 5 .

FIGURE 5

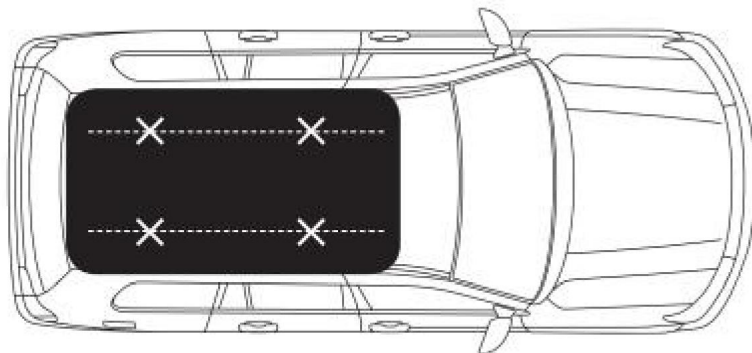

Étape 6 :

Connectez les 4 rester à plat supports avec 2 noix chacun.

FIGURE 6.

Serrez tout le noix, en s'assurant la tente sur le toit est solidement monté et ne bougera pas.

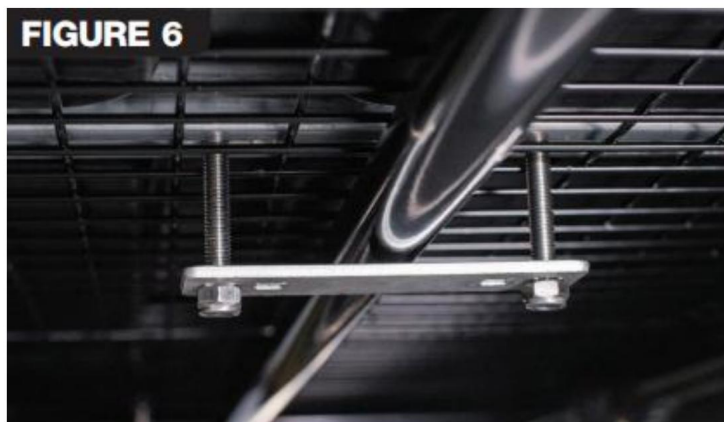

Les supports plats doivent être légèrement pliés autour de la barre transversale.

Étape 7 :

Conduisez le véhicule pour un court trajet à basse vitesse. Ensuite, vérifiez que tous les boulons sont sécurisé. Serrez si nécessaire.

Fabricant : Shanghaimuxinmuyeyouxiangongsi

Adresse : Shuangchenglu 803nong11hao1602A-1609shi, baoshanqu, Shanghai
200 000 CN.

Importé en Australie : SIHAO PTY LTD. 1 ROKEVA STREETASTWOOD NSW 2122
Australie

Importé aux États-Unis : Sanven Technology Ltd. Suite 250, 9166 Anaheim Place, Rancho
Cucamonga, CA 91730



YH CONSULTING LIMITÉE.

C/O YH Consulting Limited Bureau 147, Centurion
Maison, London Road, Staines-upon-Thames,
Surrey, TW18 4AX

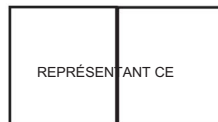

E-CrossStu GmbH

Mainzer Landstr.69,
60329 Francfort-sur-le-Main.

VEVOR[®]

TOUGH TOOLS, HALF PRICE

Assistance technique et certificat de garantie
électronique www.vevor.com/support

VEVOR[®]

TOUGH TOOLS, HALF PRICE

Technischer Support und E-Garantie-Zertifikat www.vevor.com/support

DACHZELT

MODELL: LY-YS6161

Wir sind weiterhin bestrebt, Ihnen Werkzeuge zu wettbewerbsfähigen Preisen anzubieten.

„Sparen Sie die Hälfte“, „Halber Preis“ oder andere ähnliche Ausdrücke, die wir verwenden, stellen nur eine Schätzung der Ersparnis dar, die Sie beim Kauf bestimmter Werkzeuge bei uns im Vergleich zu den großen Topmarken erzielen können, und decken nicht unbedingt alle von uns angebotenen Werkzeugkategorien ab. Wir möchten Sie freundlich daran erinnern, bei Ihrer Bestellung bei uns sorgfältig zu prüfen, ob Sie im Vergleich zu den großen Topmarken tatsächlich die Hälfte sparen.

VEVOR®

TOUGH TOOLS, HALF PRICE

DACHZELT

LY-YS6161



Brauchen Sie Hilfe? Kontaktieren Sie uns!

Sie haben Fragen zu unseren Produkten? Sie benötigen technischen Support? Dann kontaktieren Sie uns gerne:

Technischer Support und E-Garantie-Zertifikat
www.vevor.com/support

Dies ist die Originalanleitung. Bitte lesen Sie alle Anweisungen sorgfältig durch, bevor Sie das Gerät in Betrieb nehmen. VEVOR behält sich eine klare Auslegung unserer Bedienungsanleitung vor. Das Erscheinungsbild des Produkts richtet sich nach dem Produkt, das Sie erhalten haben. Bitte verzeihen Sie uns, dass wir Sie nicht erneut informieren, wenn es Technologie- oder Software-Updates für unser Produkt gibt.

EINFÜHRUNG

WARNUNG:

BITTE LESEN UND VERSTEHEN SIE ALLE DETAILS VOR DER MONTAGE UND NUTZUNG DES DACHZELTS.

WARNUNG!

ÿ Wenn Sie Rücken-, Knie- oder andere gesundheitliche Probleme haben, versuchen Sie nicht um das Dachzelt auf Ihrem Fahrzeug zu montieren.

ÿ Für den Aufbau des Dachzeltes werden mindestens 2-3 Personen benötigt.

ÿ Versuchen Sie NICHT, das Dachzelt alleine anzuheben und zu installieren.

Bewahren Sie die Anleitung auf.



PRODUKTPARAMETER





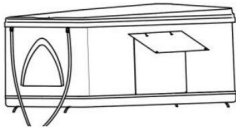

Modell	LED Beleuchtung	Bewohner Kapazität	Fahrzeugservice Typ	Fahrzeugbeladung Kapazität
LY-YS6161 DC5V, 3W		2 Erwachsene & 1 Kinder	Minivan, Geländewagen, Auto, Pick-up	>600 Pfund

STÜCKLISTE

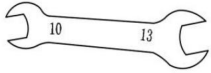
Stellen Sie beim Auspacken des Produkts sicher, dass die unten aufgeführten Teile enthalten sind und Überprüfen Sie sorgfältig, ob während des Transports Schäden aufgetreten sind.

Versuchen Sie, das Produkt zusammenzubauen oder zu verwenden, wenn ein Teil fehlt oder beschädigt ist.

NEIN	TEILNAME	Menge	BILD
①	Zelt	1	
②	Eisenblech	8	

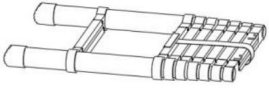
③	Schlüssel	1	
④	Schlossschraube M8 * 55	8	
⑤	Sicherungsmutter M8	8	
⑥	Stangenmast aus Stahl	4	
⑦	Werkzeugtasche	1	
⑧	Verstärkungstasche	1	
⑨	Teleskopleiter	1	

INSTALLATIONSMETHODEN

Modell: LY-YS6161

Schritt 1:

1. Packen Sie alle Komponenten aus der Box.
 2. Heben Sie das Dachzelt auf den Dachgepäckträger Ihres Fahrzeugs. Positionieren Sie das Gewicht so, gleichmäßig mittig über dem Dach verteilt.
- ABBILDUNG 1.



Schritt 2:

Montieren Sie 4 der flachen Klammern mit jeweils 2 Bolzen. ABBILDUNG 2.

FIGURE 2



Schritt

3: Wenn die flachen Halterungen montiert sind, heben Sie die Seite des Dachzeltes an und schieben Sie 2 flache Halterungen mit Bolzen entlang jeder Montageschiene. ABBILDUNG 3.



Schritt 4:

Schieben Sie die flache Klammern mit Schrauben Sie die Schrauben entlang der Montageschienen so, dass sie mit den Querstangen. FIGUR 4.

FIGURE 4

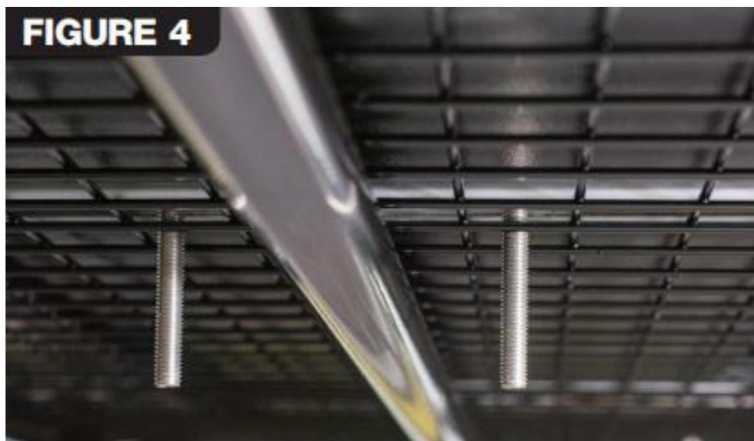

Schritt 5:

Nicht auf dem Dachgepäckträger befestigen. Das Dachzelt sollte 4

weit auseinander liegende, starke Kontaktpunkte auf dem Dachgepäckträger. ABBILDUNG 5 .

FIGURE 5

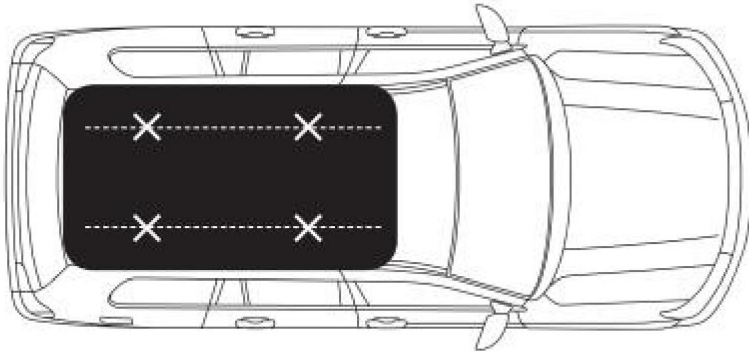

Schritt 6:

Verbinde die 4

flach bleiben

Klammern mit 2

Nüsse pro Stück.

ABBILDUNG 6.

Ziehen Sie alle

Nüsse, stellen Sie sicher,

das Dachzelt ist

fest montiert

und wird sich nicht bewegen.



Die flachen Klammern sollten eine leichte Biegung um die Querstange aufweisen.

Schritt 7:

Machen Sie eine kurze Fahrt mit niedriger Geschwindigkeit. Überprüfen Sie anschließend, ob alle Schrauben fest sitzen.

Sichern. Bei Bedarf festziehen.

Hersteller: Shanghaimuxinmuyeyouxiangongsi

Adresse: Shuangchenglu 803nong11hao1602A-1609shi, Baoshanqu, Shanghai
200000 CN.

Nach AUS importiert: SIHAO PTY LTD. 1 ROKEVA STREETEASTWOOD NSW 2122
Australien

Importiert in die USA: Sanven Technology Ltd. Suite 250, 9166 Anaheim Place, Rancho
Cucamonga, CA 91730



YH CONSULTING LIMITED.

C/O YH Consulting Limited, Büro 147, Centurion
Haus, London Road, Staines-upon-Thames,
Surrey, TW18 4AX

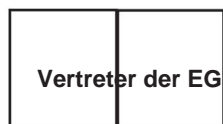

E-CrossStu GmbH
Mainzer Landstr.69,
60329 Frankfurt am Main.

VEVOR[®]

TOUGH TOOLS, HALF PRICE

Technischer Support und E-Garantie-Zertifikat

www.vevor.com/support

VEVOR[®]

TOUGH TOOLS, HALF PRICE

Supporto tecnico e certificato di garanzia elettronica www.vevor.com/support

TENDA DA TETTO

MODELLO: LY-YS6161

Continuiamo a impegnarci per fornirvi strumenti a prezzi competitivi.

"Risparmia la metà", "Metà prezzo" o qualsiasi altra espressione simile da noi utilizzata rappresenta solo una stima del risparmio che potresti trarre dall'acquistare determinati strumenti con noi rispetto ai principali marchi più importanti e non significa necessariamente coprire tutte le categorie di strumenti offerti da noi. Ti ricordiamo di verificare attentamente quando effettui un ordine con noi se stai effettivamente risparmiando la metà rispetto ai migliori marchi principali.

VEVOR®

TOUGH TOOLS, HALF PRICE

TENDA DA TETTO

LY-YS6161



HO BISOGNO DI AIUTO? CONTATTACI!

Hai domande sul prodotto? Hai bisogno di supporto tecnico? Non esitate a contattarci:

**Supporto tecnico e certificato di garanzia
elettronica www.vevor.com/support**

Queste sono le istruzioni originali, leggere attentamente tutte le istruzioni del manuale prima dell'uso. VEVOR si riserva una chiara interpretazione del nostro manuale d'uso. L'aspetto del prodotto sarà soggetto al prodotto ricevuto. Ti preghiamo di perdonarci se non ti informeremo più se sono presenti aggiornamenti tecnologici o software sul nostro prodotto.

INTRODUZIONE

AVVERTIMENTO:

SI PREGA DI LEGGERE E COMPNDERE TUTTI I DETTAGLI PRIMA DEL MONTAGGIO E UTILIZZO DELLA TENDA DA TETTO.

AVVERTIMENTO!

ÿ Se soffri di problemi alla schiena, al ginocchio o ad altre complicazioni di salute, non tentare per montare la tenda da tetto sul tuo veicolo.

ÿ Sono necessarie almeno 2-3 persone per installare la tenda sul tetto.

ÿ NON tentare di sollevare e installare la tenda sul tetto da soli.

Salva le istruzioni.







PARAMETRI DEL PRODOTTO

Modello	GUIDATO	Occupante Capacità	Servizio veicoli	Carico del veicolo Capacità
	Luci		Tipo	
LY-YS6161 CC 5	V, 3 W	2 adulti e 1 bambini	Minivan, Suv, Auto, Camioncino	>600 libbre

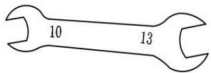
ELENCO PARTI

Quando si disimballa il prodotto, assicurarsi che le parti elencate di seguito siano incluse e ispezionare attentamente per eventuali danni che potrebbero essersi verificati durante il trasporto. Non tentare di assemblare o utilizzare il prodotto se qualche parte è mancante o danneggiata.

NO	NOME DELLA PARTE	QUANTITÀ	IMMAGINE
①	Tenda	1	
②	Lamiera di ferro	8	

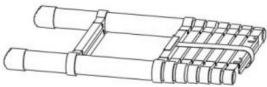
③	Chiave inglese	1	
④	Vite del carrello M8 * 55	8	
⑤	Dado antiavvitamento M8	8	
⑥	Palo in barra d'acciaio	4	
⑦	Borsa degli attrezzi	1	
⑧	Borsa di rinforzo	1	
⑨	Scala Telescopica	1	

METODI DI INSTALLAZIONE

Modello:LY-YS6161

Passo 1:

1. Disimballare tutto componenti dalla scatola.
2. Sollevare la tenda da tetto portapacchi del tuo veicolo. Posizionare in modo che il peso sia centrato uniformemente sul tetto. FIGURA 1.



Passo 2:

Assemblare 4 staffe piatte con 2 bulloni ciascuno. FIGURA 2.

FIGURE 2



Passaggio

3: con le staffe piatte montate, sollevare il lato della tenda da tetto e far scorrere 2 staffe piatte con bulloni lungo ciascuna guida di montaggio. FIGURA 3.



Passaggio 4:

Fai scorrere l'appartamento parentesi con bulloni lungo le guide di montaggio, in modo che siano allineati con quelli del portapacchi traverse. FIGURA 4.

FIGURE 4

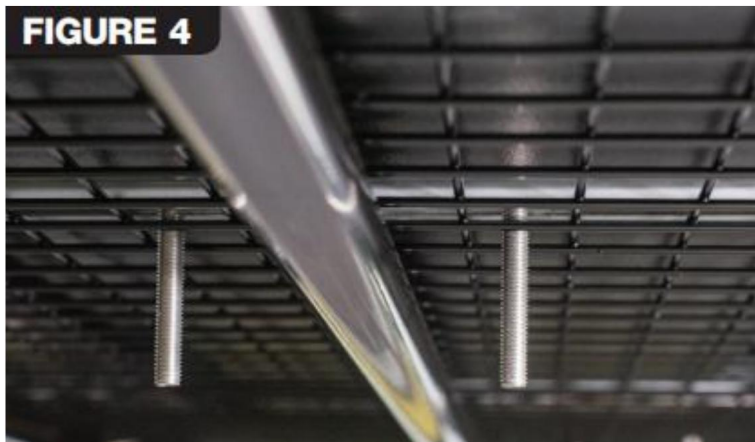

Passaggio 5:

Non fissarlo sulla rete del portapacchi. la tenda sul tetto dovrebbe averne 4 punti di contatto distanziati e forti sul portapacchi. FIGURA 5 .

FIGURE 5

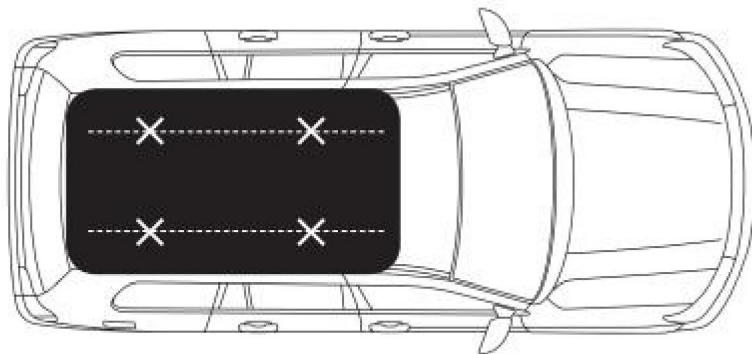

Passaggio 6:

Collega i 4

rimanendo piatto
parentesi con 2
noci ciascuno.

FIGURA 6.

Stringere tutto

noci, assicurandomi
la tenda sul tetto lo è
saldamente montato
e non si muoverà.

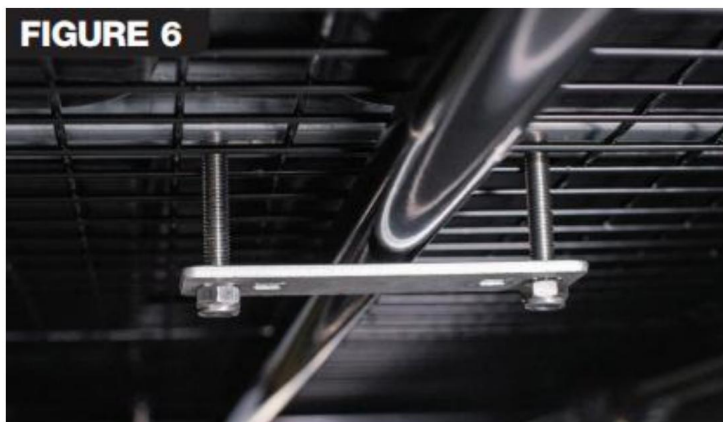

Le staffe piatte dovrebbero avere una leggera piega attorno alla barra trasversale.

Passaggio 7:

Prendere il veicolo per un breve tragitto a bassa velocità. Successivamente, controlla che tutti i bulloni siano sicuro. Stringere se necessario.

Produttore: Shanghaimuxinmuyeyouxiangongsi

Indirizzo: Shuangchenglu 803nong11hao1602A-1609shi, baoshanqu, shanghai
200000 NC.

Importato in AUS: SIHAO PTY LTD. 1 ROKEVA STREETEASTWOOD NSW 2122
Australia

Importato negli Stati Uniti: Sanven Technology Ltd. Suite 250, 9166 Anaheim Place,
Rancho Cucamonga, CA 91730

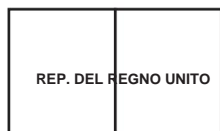

YH CONSULENZA LIMITATA.

C/O YH Consulting Limited Ufficio 147, Centurion
Casa, London Road, Staines-upon-Thames,
Surrey, TW18 4AX



E-CrossStu GmbH

Magonza Landstr.69,
60329 Francoforte sul Meno.

VEVOR[®]

TOUGH TOOLS, HALF PRICE

**Supporto tecnico e certificato di garanzia
elettronica www.vevor.com/support**

VEVOR®

TOUGH TOOLS, HALF PRICE

Soporte técnico y certificado de garantía electrónica www.vevor.com/support

TIENDA DE TECHO

MODELO: LY-YS6161

Seguimos comprometidos a proporcionarle herramientas a precios competitivos.

"Ahorre a mitad de precio", "A mitad de precio" o cualquier otra expresión similar utilizada por nosotros solo representa una estimación de los ahorros que podría beneficiarse al comprar ciertas herramientas con nosotros en comparación con las principales marcas y no significa necesariamente cubrir todas las categorías de herramientas ofrecidas por nosotros. Le recordamos que, cuando realice un pedido con nosotros, verifique cuidadosamente si realmente está ahorrando la mitad en comparación con las principales marcas.

VEVOR[®]
TOUGH TOOLS, HALF PRICE

TIENDA DE TECHO

LY-YS6161



¿NECESITAS AYUDA? ¡CONTÁCTENOS!

¿Tiene preguntas sobre el producto? ¿Necesita soporte técnico? Siéntete libre de contactarnos:

Soporte técnico y certificado de garantía
electrónica www.vevor.com/support

Estas son las instrucciones originales; lea atentamente todas las instrucciones del manual antes de operar. VEVOR se reserva una interpretación clara de nuestro manual de usuario. La apariencia del producto estará sujeta al producto que recibió. Perdone que no le informaremos nuevamente si hay actualizaciones de tecnología o software en nuestro producto.

INTRODUCCIÓN

ADVERTENCIA:

POR FAVOR LEA Y COMPRENDA TODOS LOS DETALLES ANTES DEL MONTAJE Y

USO DE LA TIENDA DE TECHO.

¡ADVERTENCIA!

Si tiene alguna complicación de salud en la espalda, la rodilla o cualquier otra complicación, no intente para montar la tienda de techo en su vehículo.

Se necesitan al menos 2 o 3 personas para instalar la carpa en la azotea.

NO intente levantar e instalar la carpa en la azotea usted mismo.

Guarde las instrucciones.







PARÁMETROS DEL PRODUCTO

Modelo	CONDUJO	Ocupante	Servicio de vehículos	Carga del vehículo
	Luces	Capacidad	Tipo	Capacidad
LY-YS6161 CC 5 V, 3 W.		2 adultos y 1 niños	Minivan, SUV, Coche, Camioneta	>600 libras

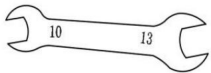
LISTA DE

Al desembalar este producto, asegúrese de que las piezas que se enumeran a continuación estén incluidas y inspeccione cuidadosamente para detectar cualquier daño que pueda haber ocurrido durante el transporte. No intente ensamblar o utilizar el producto si falta alguna pieza o está dañada.

NO	NOMBRE DE LA PARTE	CANTIDAD	IMAGEN
①	Carpa	1	
②	Hoja de hierro	8	

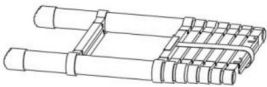
③	Llave inglesa	1	
④	Tornillo de carro M8 * 55	8	
⑤	Tuerca antiaflojamiento M8	8	
⑥	Poste de barra de acero	4	
⑦	Saco de herramientas	1	
⑧	Bolsa de refuerzo	1	
⑨	Escalera Telescópica	1	

MÉTODOS DE INSTALACIÓN

Modelo:LY-YS6161

Paso 1:

1. Desempaque todos los componentes de la caja.

2. Levante la tienda de campaña en la azotea portaequipajes de techo de su vehículo.

Colóquelo de modo que el peso quede centrado uniformemente sobre el techo.

FIGURA 1.



Paso 2:
Ensamble 4 de los soportes planos.
con 2 tornillos cada uno. FIGURA 2.



Paso 3:
Con los soportes planos ensamblados, levante el costado de la tienda de campaña en la azotea y
deslice 2 soportes planos con pernos a lo largo de cada riel de montaje. FIGURA 3.



Etapa 4:
Desliza el piso
corchetes con
pernos a lo largo de
los rieles de montaje,
de modo que se
alineen con el
soporte del portaequipajes.
barras transversales.
FIGURA 4.

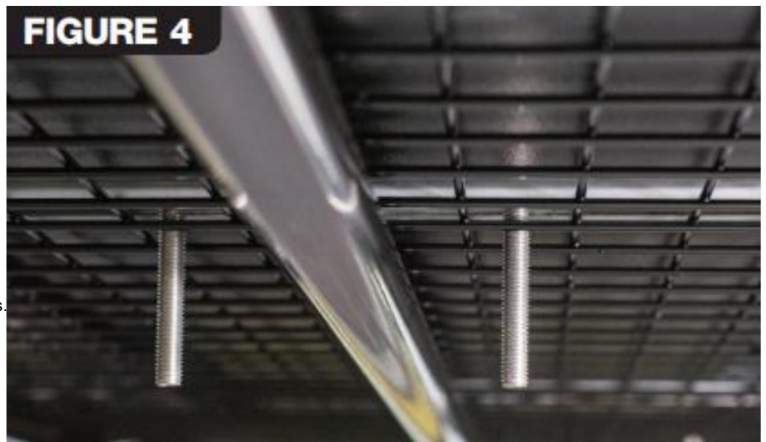

Paso 5:

No lo sujetes a la malla de las bacas. la tienda de la azotea debe tener 4 Puntos de contacto fuertes y espaciados en la baca. FIGURA 5 .

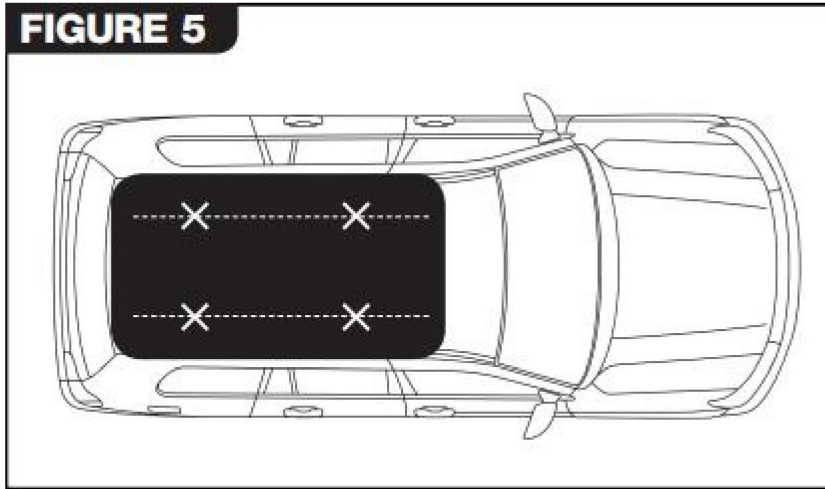

Paso 6:

conecta los 4
restante plano
soportes con 2
nueces cada uno.

FIGURA 6.

Apretar todos los
nueces, asegurándose
la carpa de la azotea es
firmemente montado
y no se moverá.

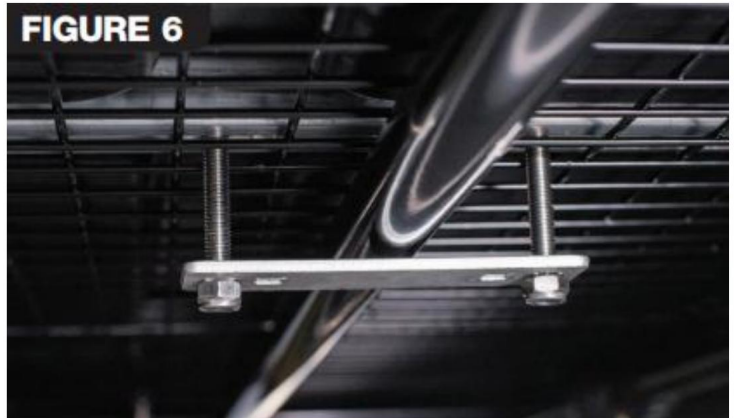

Los soportes planos deben tener una ligera curvatura alrededor de la barra transversal.

Paso 7:

Tome el vehículo para un recorrido corto y a baja velocidad. Luego, verifique que todos los pernos estén seguros. Apriete si es necesario.

Fabricante: Shanghai muxin muyeyouxiangongsi

Dirección: Shuangchenglu 803nong11hao1602A-1609shi, baoshanqu, shanghai
200.000 CN.

Importado a AUS: SIHAO PTY LTD. 1 ROKEVA STREET ASTWOOD NSW 2122
Australia

Importado a EE. UU.: Sanven Technology Ltd. Suite 250, 9166 Anaheim Place, Rancho
Cucamonga, CA 91730

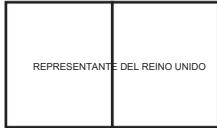

YH CONSULTING LIMITADO.

C/O YH Consulting Limited Oficina 147, Centurión
Casa, London Road, Staines-upon-Thames,
Surrey, TW18 4AX



E-CrossStu GmbH

Mainzer Landstraße 69,
60329 Fráncfort del Meno.

VEVOR[®]

TOUGH TOOLS, HALF PRICE

Soporte técnico y certificado de garantía
electrónica www.vevor.com/support

VEVOR[®]

TOUGH TOOLS, HALF PRICE

Wsparcie techniczne i certyfikat e-gwarancji www.vevor.com/support

NAMIOT NA DACHU

MODEL: LY-YS6161

Nadal dokładamy wszelkich starań, aby zapewnić Państwu narzędzia w konkurencyjnej cenie. „Zaoszczędź o połowę”, „o połowę ceny” lub inne podobne wyrażenia używane przez nas przedstawiają jedynie szacunkową oszczędność, jaką możesz zyskać kupując u nas określone narzędzia w porównaniu z głównymi najlepszymi markami i niekoniecznie oznaczają uwzględnienie wszystkich kategorii oferowanych narzędzi przez nas. Przypominamy, aby podczas składania zamówienia u nas dokładnie sprawdzić, czy faktycznie oszczędzasz połowę w porównaniu z czołowymi markami.

VEVOR[®]
TOUGH TOOLS, HALF PRICE

NAMIOT NA DACHU

LY-YS6161



POTRZEBUJĘ POMOCY? SKONTAKTUJ SIĘ Z NAMI!

Masz pytania dotyczące produktu? Potrzebujesz wsparcia technicznego? Śmiało możesz się z nami skontaktować:

Wsparcie techniczne i certyfikat e-gwarancji
www.vevor.com/support

To jest oryginalna instrukcja. Przed przystąpieniem do obsługi prosimy o dokładne zapoznanie się ze wszystkimi instrukcjami. VEVOR zastrzega sobie jasną interpretację naszej instrukcji obsługi. Wygląd produktu zależy od produktu, który otrzymałeś. Proszę wybaczyć nam, że nie będziemy ponownie informować Państwa, jeśli pojawią się jakieś aktualizacje technologii lub oprogramowania naszego produktu.

WSTĘP

OSTRZEŻENIE:

PROSZĘ PRZECZYTAĆ I ZROZUMIEĆ WSZYSTKIE SZCZEGÓŁY PRZED MONTAŻEM ORAZ

KORZYSTANIE Z NAMIOTU NA DACHU.

OSTRZEŻENIE!

Jeśli masz jakiegokolwiek problemy z plecami, kolanami lub inne problemy zdrowotne, nie próbuj do montażu namiotu dachowego na pojeździe.

Do montażu namiotu na dachu potrzebne są co najmniej 2-3 osoby.

NIE próbuj samodzielnie podnosić i instalować namiotu na dachu.

Zapisz instrukcje.



PARAMETRY PRODUKTU





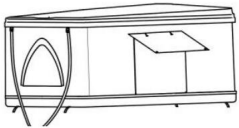

Model	PROWADZONY Światła	Mieszkaniec Pojemność	Serwis pojazdów Typ	Obciążenie pojazdu Pojemność
LY-YS6161 DC5V, 3W		2 dorosłych & 1 dzieci	Minivan, SUV, Samochód, Pickup	> 600 funtów

LISTA CZĘŚCI

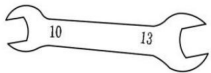
Podczas rozpakowywania tego produktu należy upewnić się, że w zestawie znajdują się wymienione poniżej części dokładnie sprawdź, czy nie doszło do uszkodzeń podczas transportu. Nie rób

podejmywać próby montażu lub użytkowania produktu, jeżeli brakuje jakiegokolwiek części lub jest ona uszkodzona.

NIE	CZĘŚCIOWE IMIĘ	ILOŚĆ	ZDJĘCIE
①	Namiot	1	
②	Stalowa blacha	8	

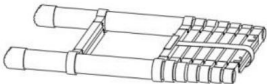
③	Klucz	1	
④	Śruba transportowa M8 * 55	8	
⑤	Nakrętka zapobiegająca poluzowaniu M8	8	
⑥	Stalowy słupek	4	
⑦	Torba na narzędzia	1	
⑧	Torba wzmacniająca	1	
⑨	Drabina teleskopowa	1	

METODY INSTALACJI

Model: LY-YS6161

Krok 1:

1. Rozpakuj wszystko elementy z pudełka.

2. Podnieś namiot na dachowy bagażnik Twojego pojazdu.

Ustaw tak, aby ciężar był wyśrodkowany równomiernie nad dachem.
RYSUNEK 1.



Krok 2:

Zamontuj 4 wsporniki płaskie z 2 śrubami każda. RYSUNEK 2.

FIGURE 2



Krok 3:

Po zmontowaniu płaskich wsporników podnieś bok namiotu dachowego i wsuń 2 płaskie wsporniki za pomocą śrub wzdłuż każdej szyny montażowej. RYSUNEK 3.

FIGURE 3



Krok 4:

Przesuń mieszkanie nawiasy z śruby wzdłuż szyn montażowych, tak aby zrównały się z bagażnikiem dachowym poprzeczki. RYSUNEK 4.

FIGURE 4

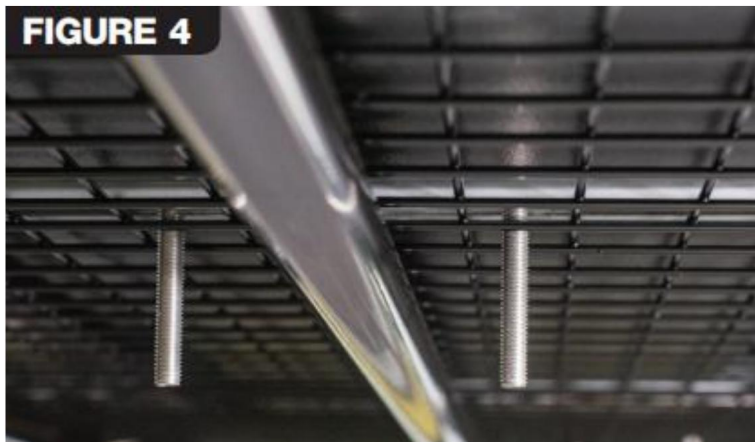

Krok 5:

Nie zaciskaj siatki bagażnika dachowego. namiot na dachu powinien mieć 4 rozmieszczone, mocne punkty styku z bagażnikiem dachowym. RYSUNEK 5 .

FIGURE 5

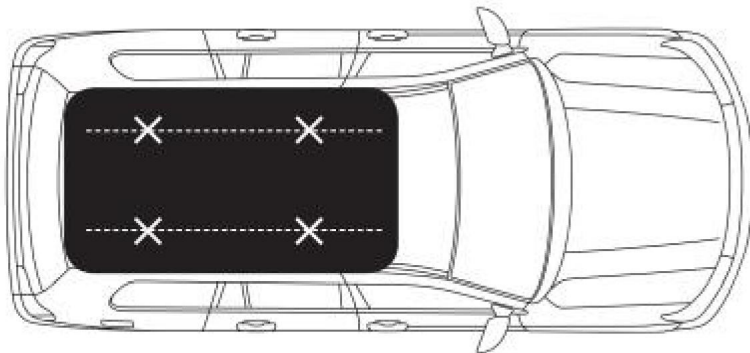

Krok 6:

Połącz 4

pozostając płaskie
nawiasy z 2
orzeczy każdy.

RYSUNEK 6.

Dokręć wszystkie
orzeczy, upewniam się
namiot na dachu jest
mocno zamontowany
i nie będzie się ruszać.

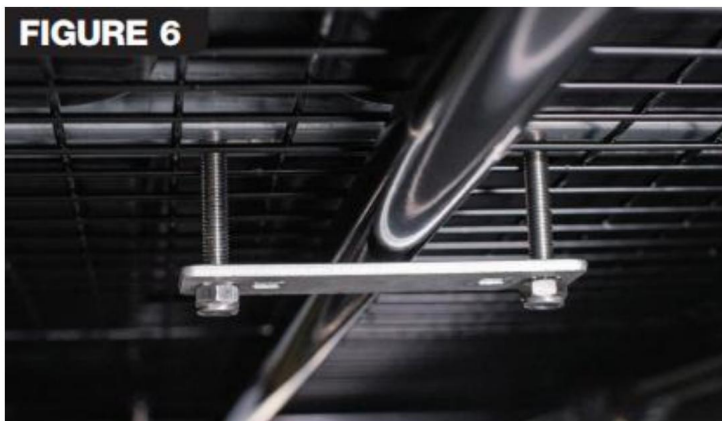

Płaskie wsporniki powinny mieć lekkie wygięcie wokół poprzeczki.

Krok 7:

Wybierz pojazd na krótką przejażdżkę z małą prędkością. Następnie sprawdź, czy wszystkie śruby są dobrze dokręcone
bezpieczne. Dokręć w razie potrzeby.

Producent: Shanghaimuxinmuyeyouxiangongsi

Adres: Shuangchenglu 803nong11hao1602A-1609shi, baoshanqu, Szanghaj
200 000 CN.

Import do AUS: SIHAO PTY LTD. 1 ROKEVA STREETEASTWOOD NSW 2122
Australia

Import do USA: Sanven Technology Ltd. Suite 250, 9166 Anaheim Place, Rancho Cucamonga,
CA 91730



YH CONSULTING SPÓŁKA Z OGRANICZONĄ ODPOWIEDZIALNOŚCIĄ.

C/O YH Consulting Limited Office 147, Centurion
House, London Road, Staines-upon-Thames,
Surrey, TW18 4AX



E-CrossStu GmbH
Mainzer Landstr.69,
60329 Frankfurt nad Menem.

VEVOR[®]

TOUGH TOOLS, HALF PRICE

Wsparcie techniczne i certyfikat e-gwarancji

www.vevor.com/support

VEVOR[®]

TOUGH TOOLS, HALF PRICE

Technische ondersteuning en e-garantiecertificaat www.vevor.com/support

DAKTENT

MODEL: LY-YS6161

We blijven ons inzetten om u gereedschap tegen een concurrerende prijs te bieden.

"Bespaar de helft", "Halve prijs" of andere soortgelijke uitdrukkingen die door ons worden gebruikt vertegenwoordigt slechts een schatting van de besparingen die u zou kunnen profiteren als u bepaalde gereedschappen bij ons koopt in vergelijking met de grote topmerken en betekent niet noodzakelijkerwijs dat deze alle categorieën van aangeboden gereedschappen omvatten door ons. Wij verzoeken u vriendelijk om bij het plaatsen van een bestelling bij ons goed na te gaan of u daadwerkelijk de helft bespaart in vergelijking met de grote topmerken.

VEVOR[®]

TOUGH TOOLS, HALF PRICE

DAKTENT

LY-YS6161



HULP NODIG? NEEM CONTACT MET ONS OP!

Heeft u productvragen? Technische ondersteuning nodig? Neem dan gerust contact met ons op:

Technische ondersteuning en e-garantiecertificaat www.vevor.com/support

Dit is de originele instructie. Lees alle instructies in de handleiding zorgvuldig door voordat u ermee aan de slag gaat. VEVOR behoudt zich een duidelijke interpretatie van onze gebruikershandleiding voor. Het uiterlijk van het product is afhankelijk van het product dat u heeft ontvangen. Vergeef ons alstublieft dat we u niet opnieuw informeren als er technologie- of software-updates zijn voor ons product.

INVOERING

WAARSCHUWING:

LEES EN BEGRIJP ALLE DETAILS VOOR DE MONTAGE EN GEBRUIK VAN DE DAKTENT.

WAARSCHUWING!

ÿ Als u rug-, knie- of andere gezondheidscomplicaties heeft, probeer het dan niet om de daktent op uw voertuig te monteren.

ÿ Er zijn minimaal 2-3 personen nodig om de daktent te plaatsen.

ÿ Probeer de daktent NIET zelf op te tillen en te installeren.



Bewaar de instructies.





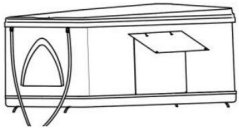

PRODUCTPAREMETERS

Model	LED Lichten	Bewoner Capaciteit	Voertuigservice Type	Voertuiglading Capaciteit
LY-YS6161 DC5V, 3W		2 volwassenen & 1 kinderen	Minivan, SUV, Auto, Pick-up	>600 pond

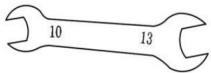
ONDERDELEN LIJST

Zorg er bij het uitpakken van dit product voor dat de onderstaande onderdelen aanwezig zijn. Inspecteer zorgvuldig op eventuele schade die tijdens het transport is ontstaan. Niet doen proberen het product te monteren of te gebruiken als een onderdeel ontbreekt of beschadigd is.

NEE	DEELNAAM	AANTAL	AFBEELDING
①	Tent	1	
②	Ijzeren plaat	8	

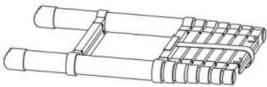
③	Moersleutel	1	
④	Slotschroef M8 * 55	8	
⑤	Anti-losdraaimoer M8	8	
⑥	Stalen staafpaal	4	
⑦	Gereedschapstas	1	
⑧	Verstevigingszak	1	
⑨	Telescopische ladder	1	

INSTALLATIEMETHODEN

Model:LY-YS6161

Stap 1:

1. Haal alles uit de verpakking componenten uit de doos.
 2. Til de daktent erop dakdrager van uw auto.
- Plaats zo dat het gewicht is gelijkmatig over het dak gecentreerd.
- FIGUUR 1.



Stap 2:

Monteer 4 van de platte beugels met elk 2 bouten. FIGUUR 2.

FIGURE 2



Stap 3:

Terwijl de platte beugels gemonteerd zijn, tilt u de zijkant van de daktent op en schuift u 2 platte beugels met bouten langs elke montagerail. FIGUUR 3.



Stap 4:

Schuif de platte kant beugels met bouten langs de montagerails, zodat ze op één lijn liggen met die van de dakdrager dwarsbalken. FIGUUR 4.

FIGURE 4

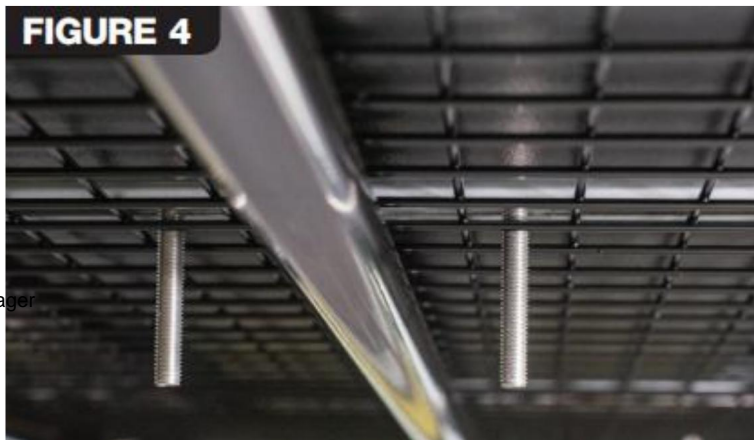

Stap 5:

Klem het gaas niet vast op uw dakdragers. de daktent zou er 4 moeten hebben uit elkaar geplaatste, sterke contactpunten op de imperiaal. FIGUUR 5 .

FIGURE 5

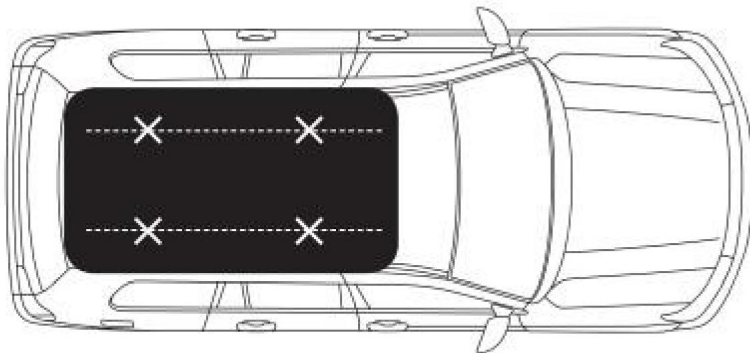

Stap 6:

Sluit de 4 aan vlak blijven beugels met 2 noten per stuk.

FIGUUR 6.

Draai alle noten, zorg ervoor de daktent is stevig gemonteerd en zal niet bewegen.

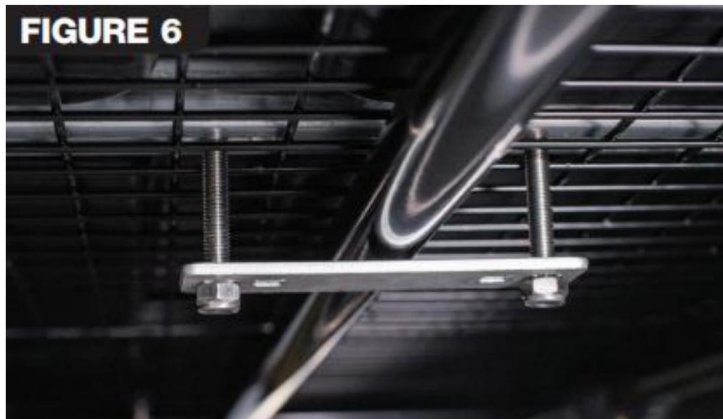

De platte beugels moeten een lichte buiging rond de dwarsbalk hebben.

Stap 7:

Neem het voertuig voor een korte rit met lage snelheid. Controleer daarna of alle bouten goed vastzitten zeker. Indien nodig vastdraaien.

Fabrikant: Shanghaimuxinmuyeyouxiangongsi

Adres: Shuangchenglu 803nong11hao1602A-1609shi, baoshanqu, shanghai
200.000 CN.

Geïmporteerd naar AUS: SIHAO PTY LTD. 1 ROKEVA STREETEASTWOOD NSW 2122
Australië

Geïmporteerd naar de VS: Sanven Technology Ltd. Suite 250, 9166 Anaheim Place, Rancho
Cucamonga, CA 91730



YH CONSULTING LIMITED.

C/O YH Consulting Limited Kantoor 147, Centurion
House, London Road, Staines-upon-Thames,
Surrey, TW18 4AX



E-CrossStu GmbH

Mainzer Landstr.69,
60329 Frankfort aan de Main.

VEVOR[®]

TOUGH TOOLS, HALF PRICE

Technische ondersteuning en e-
garantiecertificaat www.vevor.com/support

VEVOR®

TOUGH TOOLS, HALF PRICE

Teknisk support och e-garanticertifikat www.vevor.com/support

TAKTÄLT

MODELL: LY-YS6161

Vi fortsätter att vara engagerade i att ge dig verktyg till konkurrenskraftiga priser. "Spara hälften", "halva priset" eller andra liknande uttryck som används av oss representerar bara en uppskattning av besparingar du kan dra nytta av att köpa vissa verktyg hos oss jämfört med de stora toppmärkena och betyder inte nödvändigtvis att täcka alla kategorier av verktyg som erbjuds av oss. Du påminns vänligen om att noggrant kontrollera när du gör en beställning hos oss om du faktiskt sparar hälften i jämförelse med de främsta stora varumärkena.

VEVOR®

TOUGH TOOLS, HALF PRICE

TAKTÄLT

LY-YS6161



BEHÖVS HJÄLP? KONTAKTA OSS!

Har du produktfrågor? Behöver du teknisk support? Kontakta oss gärna:

Teknisk support och e-garanticertifikat
www.vevor.com/support

Detta är den ursprungliga instruktionen, läs alla instruktioner noggrant innan du använder den. VEVOR reserverar sig för en tydlig tolkning av vår användarmanual. Utseendet på produkten är beroende av den produkt du fått. Ursäkta oss att vi inte kommer att informera dig igen om det finns någon teknik eller mjukvaruuppdateringar på vår produkt.

INTRODUKTION

VARNING:

LÄS OCH FÖRSTÅ ALLA DETALJER INNAN MONTERING OCH ANVÄNDNING AV TAKTÄLTET.

VARNING!

• Om du har några rygg-, knä- eller andra hälsokomplikationer, försök inte för att montera taktältet på ditt fordon.

• Det behövs minst 2-3 personer för att installera taktältet.

• Försök INTE lyfta och installera taktältet på egen hand.



Spara instruktionerna.





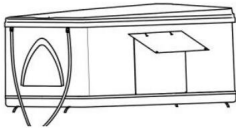

PRODUKTPAREMETRAR

Modell	LED Ljus	Åkande Kapacitet	Fordonsservice Typ	Fordonslast Kapacitet
LY-YS6161 DC5V	3W	2 vuxna & 1 barn	minivan, suv, bil, Pickup	~600 lbs

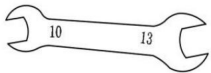
DELLISTA

När du packar upp denna produkt, se till att delarna som anges nedan ingår och inspektera noggrant för eventuella skador som kan ha uppstått under transporten. Låt bli försök att montera eller använda produkten om någon del saknas eller är skadad.

NEJ	DELNAMN	ANTAL	BILD
①	Tält	1	
②	Järnplåt	8	

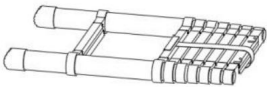
③	Rycka	1	
④	Transportskruv M8 * 55	8	
⑤	Antillossningsmutter M8	8	
⑥	Stångstång i stål	4	
⑦	Verktygsväska	1	
⑧	Förstärkningsväska	1	
⑨	Teleskopisk steg	1	

INSTALLATIONSMETODER

Modell: LY-YS6161

Steg 1:

1. Packa upp alla komponenter från lådan.
2. Lyft upp taktältet ditt fordons takräcke. Placera så att vikten är centrerad jämnt över taket. FIGUR 1.



Steg 2:

Montera 4 av de platta fästena med 2 bultar vardera. FIGUR 2.

FIGURE 2



Steg 3:

Med de platta fästena monterade lyfter du sidan av taktältet och skjuter 2 platta fästena med bultar längs varje monteringskena. FIGUR 3.



Steg 4:

Skjut plattan fästena med skruvar längs monteringskenorna så att de ligger i linje med takräckets tvärstänger. FIGUR 4.

FIGURE 4

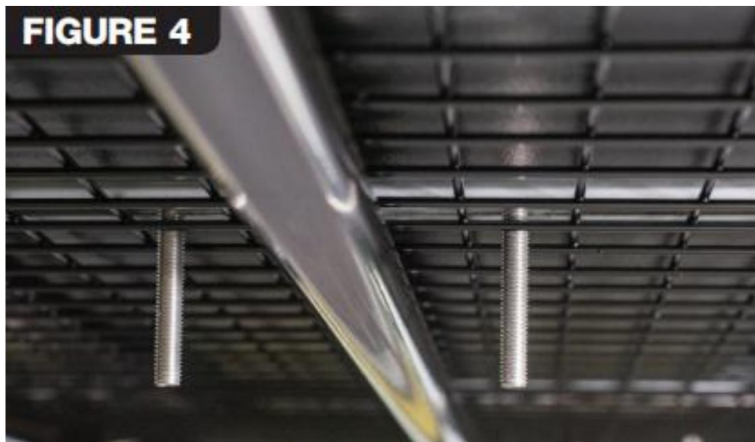

Steg 5:

Kläm inte fast på ditt takräckens mesh. taktältet ska ha 4 åtskilda, starka kontaktpunkter på takracket. FIGUR 5 .

FIGURE 5

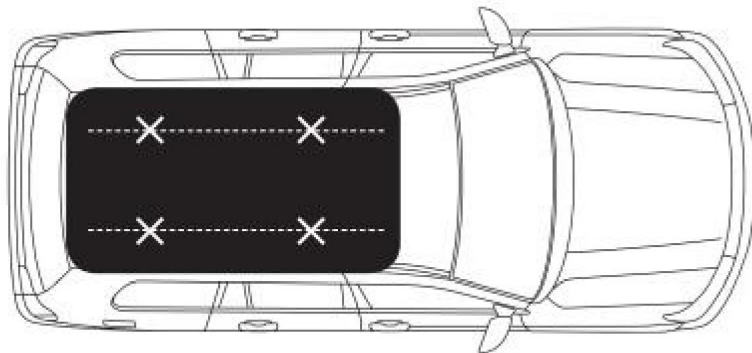

Steg 6:

Anslut 4

förlbi platt
fästen med 2

nötter vardera.

FIGUR 6.

Dra åt alla

nötter, se till

taktältet är

stadigt monterad

och kommer inte att röra sig.

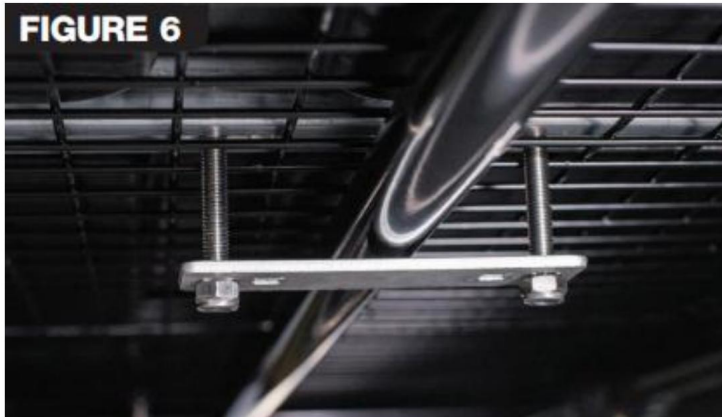

De platta fästena ska ha en lätt böjning runt tvärstången.

Steg 7:

Ta fordonet för en kort bilresa med låg hastighet. Kontrollera efteråt att alla bultar sitter säkra. Dra åt vid behov.

Tillverkare: Shanghaimuxinmuyeyouxiangongsi

Address: Shuangchenglu 803nong11hao1602A-1609shi, baoshanqu, shanghai
200 000 CN.

Importerad till AUS: SIHAO PTY LTD. 1 ROKEVA STREETEASTWOOD NSW 2122
Australien

Importerad till USA: Sanven Technology Ltd. Suite 250, 9166 Anaheim Place, Rancho
Cucamonga, CA 91730



YH CONSULTING LIMITED.

C/O YH Consulting Limited Office 147, Centurion
House, London Road, Staines-upon-Thames,
Surrey, TW18 4AX



E-CrossStu GmbH

Mainzer Landstr.69,
60329 Frankfurt am Main.

VEVOR[®]

TOUGH TOOLS, HALF PRICE

Teknisk support och e-garanticertifikat

www.vevor.com/support