

VEVOR[®]

TOUGH TOOLS, HALF PRICE

Technical Support and E-Warranty Certificate www.vevor.com/support

TIRE RACK

MODEL: LX061

We continue to be committed to provide you tools with competitive price. "Save Half", "Half Price" or any other similar expressions used by us only represents an estimate of savings you might benefit from buying certain tools with us compared to the major top brands and does not necessarily mean to cover all categories of tools offered by us. You are kindly reminded to verify carefully when you are placing an order with us if you are actually Saving Half in comparison with the top major brands.

VEVOR[®]

TOUGH TOOLS, HALF PRICE

TIRE RACK

MODEL: LX061

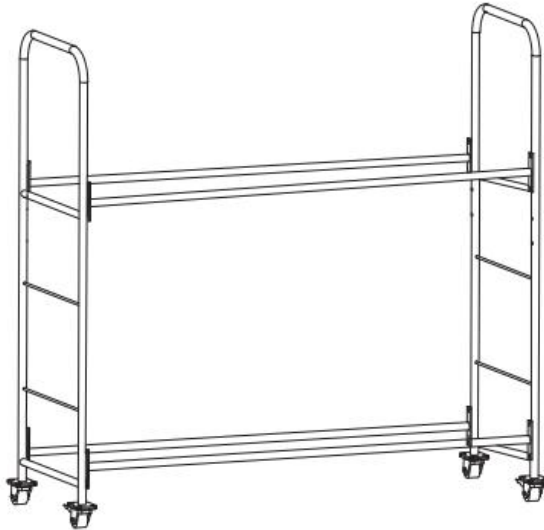

<Picture Only For Reference >

NEED HELP? CONTACT US!

Have product questions? Need technical support? Please feel free to contact us:

Technical Support and E-Warranty Certificate
www.vevor.com/support

This is the original instruction, please read all manual instructions carefully before operating. VEVOR reserves a clear interpretation of our user manual. The appearance of the product shall be subject to the product you received. Please forgive us that we won't inform you again if there are any technology or software updates on our product.

IMPORTANT SAFEGUARDS



WARNING: Read and understand this entire manual before operating or servicing this product. Failure to follow these warnings and instructions can cause personal injury or damage to valuable property.

- Avoid children using the product. And this product is not a toy. Do not allow children to play.

SETUP PRECAUTIONS

1. Assemble only according to these instructions. Improper assembly can create hazards.
2. Keep the assembly area clean and well-lit.
3. Capabilities apply to properly and completely assembled product only.
4. Keep bystanders out of the area during assembly.
5. Do not assemble when tired or when under the influence of alcohol, drugs or medication.
6. Keep away from sharp points, blades and other items.
7. For additional information regarding the parts listed in the following pages, please refer to the Assembly Diagram of this manual. Unwrap and separate all parts in a clean work area. Please keep small spare parts out of children's reach.

SAVE THESE INSTRUCTIONS

SAFETY AND PRECAUTIONS







 **WARNING:**







- Only used to place tires.
- This product is intended for indoor installation use only.

SPECIFICATION

Model	LX061
Size	L*W*H: 1585*570*1520mm
Caster wheel	Included
Number of layer	2
Capacity	8-12 tyres

PART LIST

No.	Name	Code	Picture	LX061
1	Upright	A		2
2	Beam	B		4
3	Caster wheel	C1		2
4	Caster wheel (brake)	C2		2
5	M8X35 Screw	D		16
6	Nut	F		32

7	M8 X16 Bolt	G		16
8	Dust cover rope	H		4
9	Allen key	I		1
10	13mm open end wrench	J		1
11	14mm open end wrench	K		1
12	Dust cover	L		1
13	Manual	/	/	1

Tire Rack ASSEMBLE

STEP1. Select the upright A, assemble it to the beam B, fasten the screws D with E, F.

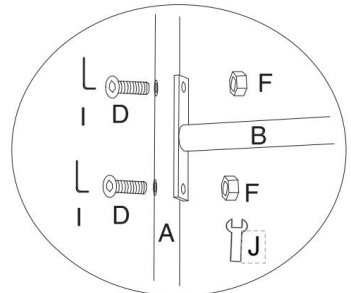
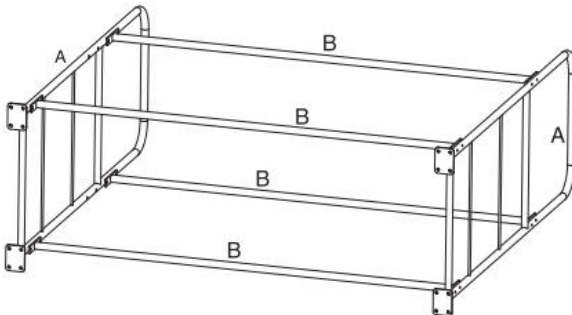

STEP2. Assemble the C1, C2 to A, use the tool J and K to fasten the F, G.

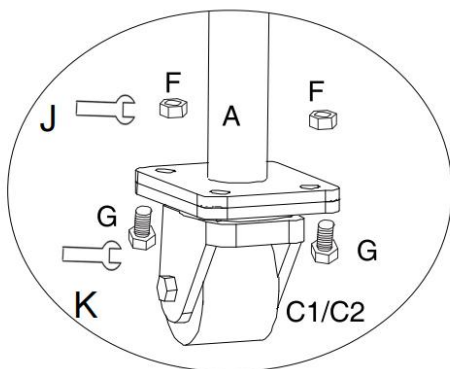
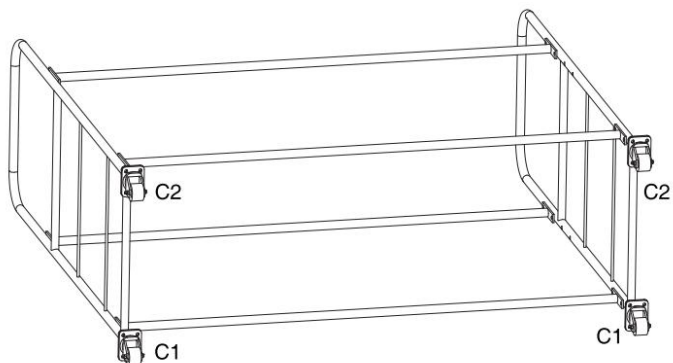

STEP3. Put the dust cover onto the tire rack frame, pass the duct cover rope into the dust cover hole, until fasten the dust cover.



Manufacturer: Shanghaimuxinmuyeyouxiangongsi

Address: Shuangchenglu 803nong11hao1602A-1609shi, baoshanqu, shanghai 200000 CN.

Imported to AUS: SIHAO PTY LTD. 1 ROKEVA STREET EASTWOOD NSW 2122 Australia

Imported to USA: Sanven Technology Ltd. Suite 250, 9166 Anaheim Place, Rancho Cucamonga, CA 91730

UK	REP
-----------	------------

YH CONSULTING LIMITED.

C/O YH Consulting Limited Office 147,
Centurion House, London Road,
Staines-upon-Thames, Surrey, TW18 4AX

EC	REP
-----------	------------

E-CrossStu GmbH
Mainzer Landstr.69,
60329 Frankfurt am Main.

VEVOR[®]

TOUGH TOOLS, HALF PRICE

Technical Support and E-Warranty Certificate

www.vevor.com/support

VEVOR[®]

TOUGH TOOLS, HALF PRICE

Assistance technique et certificat de garantie électronique www.vevor.com/support

SUPPORT DE PNEU

MODÈLE : LX061

Nous continuons à nous engager à vous fournir des outils à des prix compétitifs. « Économisez la moitié », « Moitié prix » ou toute autre expression similaire utilisée par nous ne représente qu'une estimation des économies que vous pourriez réaliser en achetant certains outils chez nous par rapport aux grandes marques et ne couvre pas nécessairement toutes les catégories d'outils que nous proposons. Nous vous rappelons de bien vouloir vérifier soigneusement lorsque vous passez une commande chez nous si vous économisez réellement la moitié par rapport aux grandes marques.

VEVOR[®]
TOUGH TOOLS, HALF PRICE

SUPPORT DE PNEU

MODÈLE : LX061

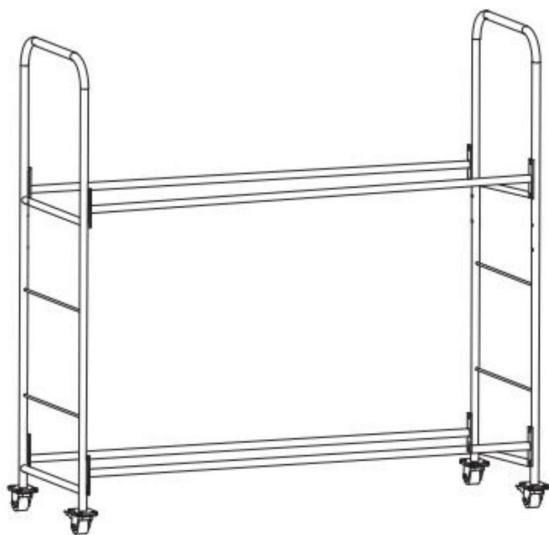

<Photo à titre indicatif seulement>

BESOIN D'AIDE? CONTACTEZ-NOUS!

Vous avez des questions sur nos produits ? Vous avez besoin d'assistance technique ?
N'hésitez pas

à nous contacter : Assistance technique et certificat de garantie
électronique www.vevor.com/support

Il s'agit de la notice d'utilisation d'origine. Veuillez lire attentivement toutes les instructions du manuel avant de l'utiliser. VEVOR se réserve le droit d'interpréter clairement notre manuel d'utilisation. L'apparence du produit dépend du produit que vous avez reçu. Veuillez nous excuser, nous ne vous informerons plus si des mises à jour technologiques ou logicielles sont disponibles sur notre produit.

MESURES DE SÉCURITÉ IMPORTANTES



AVERTISSEMENT : Lisez et comprenez l'intégralité de ce manuel avant d'utiliser ou l'entretien de ce produit. Le non-respect de ces avertissements et

le non-respect de ces instructions peut entraîner des blessures corporelles ou des dommages à des biens de valeur.

- Évitez que les enfants n'utilisent ce produit. Ce produit n'est pas un jouet. Ne laissez pas les enfants utiliser ce produit. enfants pour jouer.

PRÉCAUTIONS D'INSTALLATION

1. Assemblez uniquement selon ces instructions. Un assemblage incorrect peut créer dangers.
2. Gardez la zone de montage propre et bien éclairée.
3. Les capacités s'appliquent uniquement au produit correctement et complètement assemblé.
4. Gardez les spectateurs hors de la zone pendant le montage.
5. Ne vous assemblez pas lorsque vous êtes fatigué ou sous l'influence de l'alcool, de drogues ou médicament.
6. Tenir à l'écart des objets pointus, des lames et autres objets.
7. Pour plus d'informations sur les pièces répertoriées dans les pages suivantes, veuillez vous reporter au schéma d'assemblage de ce manuel. Déballez et séparez tous les

Conserver les pièces détachées dans un espace de travail propre. Conserver les petites pièces détachées hors de portée des enfants.

CONSERVEZ CES INSTRUCTIONS

SÉCURITÉ ET PRÉCAUTIONS



AVERTISSEMENT:







Utilisé uniquement pour placer







des pneus. Ce produit est destiné à une utilisation en intérieur uniquement.

SPÉCIFICATION

Modèle	LX061
Taille	L*I*H : 1585*570*1520mm
Roulette pivotante	Compris
Nombre de couches	2
Capacité	Pneus 8-12

LISTE DES PIÈCES

Non.	Nom	Code	Image	LX061
1	Droit	UN		2
2	Faisceau	B		4
3	Roulette pivotante	C1		2
4	Roulette pivotante (avec frein)	C2		2
5	Vis M8X35	D		16
6	Noix	F		32

7	Boulon M8 X16	G		16
8	Corde de protection anti-poussière	H		4
9	Clé Allen	.		1
10	Clés à fourche de 13 mm	J		1
	Clé à fourche de 11 14 mm	K		1
12	Cache-poussière	L		1
13	Manuel	/	/	1

Support à pneus ASSEMBLAGE

ÉTAPE 1. Sélectionnez le montant A, assemblez-le à la poutre B, fixez les vis D avec E, F.

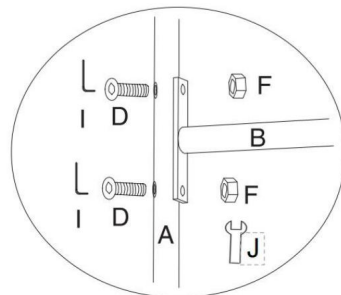
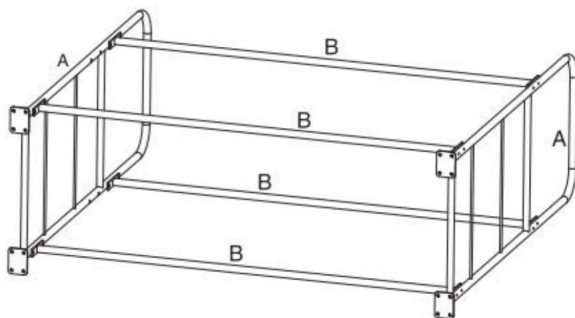

ÉTAPE 2. Assemblez les C1, C2 à A, utilisez l'outil J et K pour fixer les F, G.

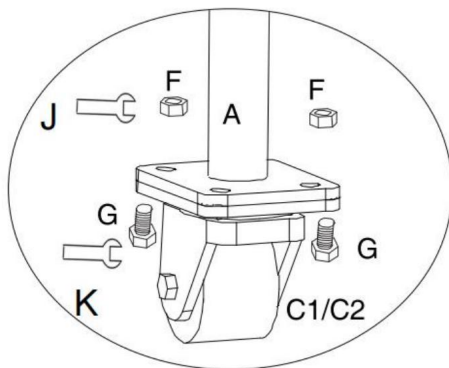
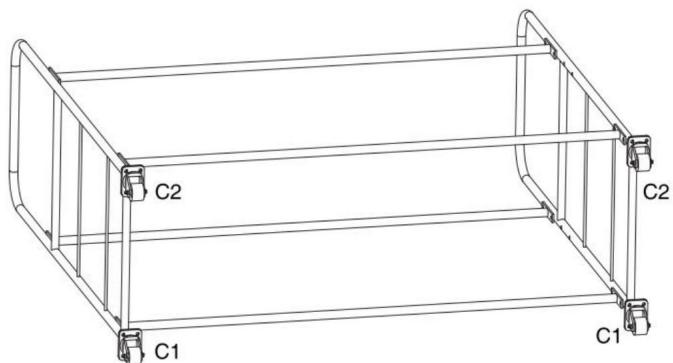

ÉTAPE 3. Placez le cache-poussière sur le cadre du support de pneu, passez la corde du cache-conduit dans le trou du cache-poussière, jusqu'à ce que le cache-poussière soit fixé.



Fabricant : Shanghaimuxinmuyeyouxiangongsi

Adresse : Shuangchenglu 803nong11hao1602A-1609shi, baoshanqu, shanghai
200000 CN.

Importé en Australie : SIHAO PTY LTD. 1 ROKEVA STREETEASTWOOD
NSW 2122 Australie

Importé aux États-Unis : Sanven Technology Ltd. Suite 250, 9166 Anaheim
Lieu, Rancho Cucamonga, CA 91730



YH CONSULTING LIMITÉE.

A/S YH Consulting Limited Bureau 147,
Centurion House, London Road,
Staines-upon-Thames, Surrey, TW18 4AX



E-CrossStu GmbH

Mainzer Landstr.69,
60329 Francfort-sur-le-Main.

VEVOR[®]

TOUGH TOOLS, HALF PRICE

Assistance technique et certificat de garantie
électronique www.vevor.com/support

VEVOR®

TOUGH TOOLS, HALF PRICE

Technischer Support und E-Garantie-Zertifikat www.vevor.com/support

REIFENREGAL

MODELL: LX061

Wir sind weiterhin bestrebt, Ihnen Werkzeuge zu wettbewerbsfähigen Preisen anzubieten. „Sparen Sie die Hälfte“, „Halber Preis“ oder andere ähnliche Ausdrücke, die wir verwenden, stellen nur eine Schätzung der Ersparnis dar, die Sie beim Kauf bestimmter Werkzeuge bei uns im Vergleich zu den großen Topmarken erzielen können, und decken nicht unbedingt alle von uns angebotenen Werkzeugkategorien ab. Wir möchten Sie freundlich daran erinnern, bei der Bestellung bei uns sorgfältig zu prüfen, ob Sie im Vergleich zu den großen Topmarken tatsächlich die Hälfte sparen.

VEVOR[®]

TOUGH TOOLS, HALF PRICE

REIFENREGAL

MODELL: LX061

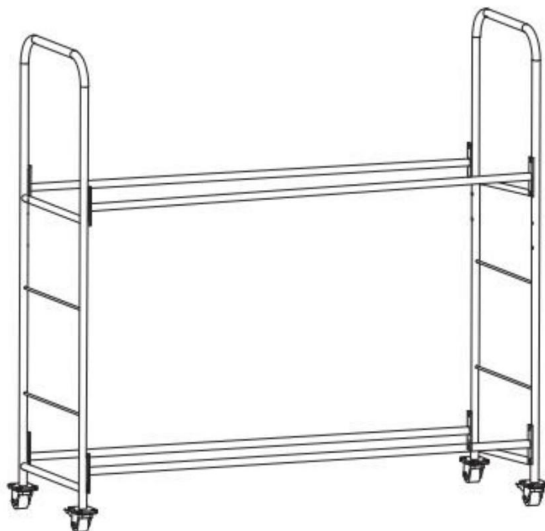

<Bild nur als Referenz>

Brauchen Sie Hilfe? Kontaktieren Sie uns!

Haben Sie Fragen zum Produkt? Benötigen Sie technischen Support? Bitte kontaktieren Sie uns:

Technischer Support und E-Garantie-Zertifikat www.vevor.com/support

Dies ist die Originalanleitung. Bitte lesen Sie alle Anweisungen sorgfältig durch, bevor Sie das Gerät in Betrieb nehmen. VEVOR behält sich eine klare Auslegung unserer Bedienungsanleitung vor. Das Erscheinungsbild des Produkts richtet sich nach dem Produkt, das Sie erhalten haben. Bitte verzeihen Sie uns, dass wir Sie nicht erneut informieren, wenn es Technologie- oder Software-Updates für unser Produkt gibt.

WICHTIGE SICHERHEITSHINWEISE



WARNUNG: Lesen und verstehen Sie dieses Handbuch vollständig, bevor Sie es in Betrieb nehmen. oder Wartung dieses Produkts. Bei Nichtbeachtung dieser Warnungen und Anweisungen können zu Verletzungen oder zur Beschädigung wertvoller Gegenstände führen.

- Vermeiden Sie die Verwendung des Produkts durch Kinder. Dieses Produkt ist kein Spielzeug. Erlauben Sie nicht Kinder zum Spielen.

VORSICHTSMASSNAHMEN BEI DER EINRICHTUNG

1. Die Montage muss gemäß dieser Anleitung erfolgen. Eine unsachgemäße Montage kann Gefahren.
2. Halten Sie den Versammlungsbereich sauber und gut beleuchtet.
3. Die Angaben beziehen sich nur auf ordnungsgemäß und vollständig montierte Produkte.
4. Halten Sie während der Montage unbeteiligte Zuschauer vom Bereich fern.
5. Montieren Sie nicht, wenn Sie müde sind oder unter dem Einfluss von Alkohol, Drogen oder Medikamente.
6. Von scharfen Spitzen, Klingen und anderen Gegenständen fernhalten.
7. Weitere Informationen zu den auf den folgenden Seiten aufgeführten Teilen finden Sie im Montagediagramm dieses Handbuchs. Packen Sie alle Ersatzteile in einem sauberen Arbeitsbereich. Bewahren Sie kleine Ersatzteile außerhalb der Reichweite von Kindern auf.

BEWAHREN SIE DIESE ANWEISUNGEN AUF

SICHERHEIT UND VORSICHTSMASSNAHMEN









WARNUNG:







- ÿ Wird nur zum Platzieren von Reifen verwendet. ÿ Dieses Produkt ist nur für die Installation im Innenbereich vorgesehen.

SPEZIFIKATION

Modell	LX061
Größe	L*B*H: 1585*570*1520mm
Lenkrolle	Inklusive
Anzahl der Schichten	2
Kapazität	8-12 Reifen

TEILELISTE

NEIN.	Name	Code	Bild	LX061
1	Aufrecht	A		2
2	Strahl	B		4
3	Lenkrolle	C1		2
4	Lenkrolle (mit Bremse)	C2		2
5	M8X35 Schraube	D		16
6	Nuss	F		32

7	M8 X16 Schraube	G		16
8	Staubschutzseil	H		4
9	Inbusschlüssel	-		1
10	13-mm-Maulschlüssel	J		1
11	14-mm-Maulschlüssel	K		1
12	Staubschutzhülle	M		1
13	Handbuch	/	/	1

Reifenregal MONTIEREN

SCHRITT 1. Wählen Sie den Pfosten A, montieren Sie ihn am Balken B und ziehen Sie die Schrauben fest. D mit E, F.

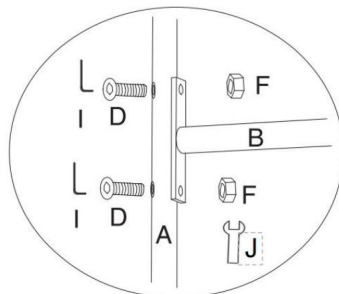
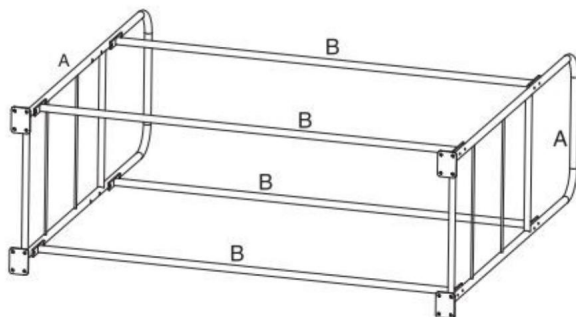

SCHRITT 2. Montieren Sie C1, C2 an A und befestigen Sie F, G mit den Werkzeugen J und K.

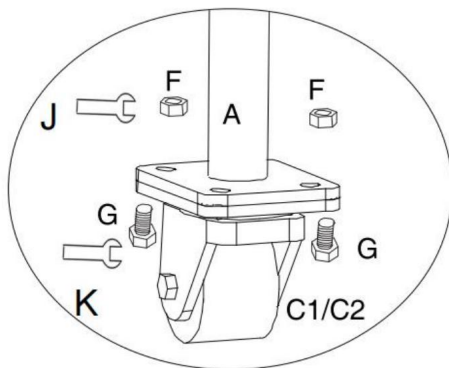
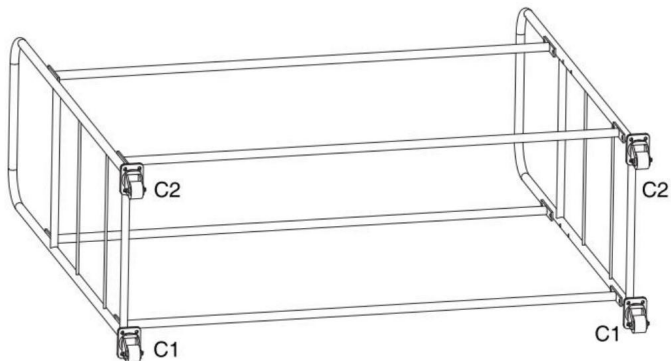

SCHRITT 3. Setzen Sie die Staubschutzhülle auf den Rahmen des Reifenregals, führen Sie das Kabel der Kanalabdeckung durch die Staubschutzhüllenöffnung und befestigen Sie die Staubschutzhülle.



Hersteller: Shanghaimuxinmuyeyouxiangongsi

Adresse: Shuangchenglu 803nong11hao1602A-1609shi, baoshanqu, Shanghai 200000 CN.

Nach AUS importiert: SIHAO PTY LTD. 1 ROKEVA STREETEASTWOOD NSW 2122 Australien

Importiert in die USA: Sanven Technology Ltd. Suite 250, 9166 Anaheim Ort, Rancho Cucamonga, CA 91730



YH CONSULTING LIMITED.

C/O YH Consulting Limited Office 147,
Centurion House, London Road,
Staines-upon-Thames, Surrey, TW18 4AX

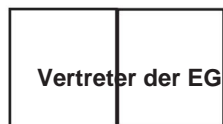

E-CrossStu GmbH

Mainzer Landstr.69,
60329 Frankfurt am Main.

VEVOR[®]

TOUGH TOOLS, HALF PRICE

Technischer Support und E-Garantie-Zertifikat

www.vevor.com/support

VEVOR®

TOUGH TOOLS, HALF PRICE

Supporto tecnico e certificato di garanzia elettronica www.vevor.com/support

PORTA PNEUMATICI

MODELLO: LX061

Continuiamo a impegnarci per fornirvi strumenti a prezzi competitivi.

"Risparmia la metà", "Metà prezzo" o qualsiasi altra espressione simile da noi utilizzata rappresenta solo una stima del risparmio che potresti ottenere acquistando determinati utensili con noi rispetto ai principali marchi principali e non significa necessariamente coprire tutte le categorie di utensili da noi offerti. Ti ricordiamo gentilmente di verificare attentamente quando effettui un ordine con noi se stai effettivamente risparmiando la metà rispetto ai principali marchi principali.

VEVOR[®]

TOUGH TOOLS, HALF PRICE

PORTA PNEUMATICI

MODELLO: LX061

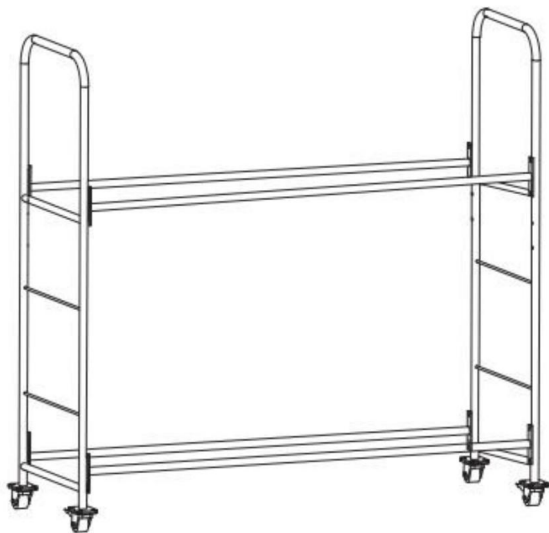

<Immagine solo per riferimento>

HAI BISOGNO DI AIUTO? CONTATTACI!

Hai domande sul prodotto? Hai bisogno di supporto tecnico? Non esitare a contattarci:

Supporto

**tecnico e certificato di garanzia elettronica [www.vevor.com/
support](http://www.vevor.com/support)**

Questa è l'istruzione originale, si prega di leggere attentamente tutte le istruzioni del manuale prima di utilizzare. VEVOR si riserva una chiara interpretazione del nostro manuale utente. L'aspetto del prodotto sarà soggetto al prodotto ricevuto. Vi preghiamo di perdonarci se non vi informeremo di nuovo se ci sono aggiornamenti tecnologici o software sul nostro prodotto.

IMPORTANTI MISURE DI SICUREZZA



ATTENZIONE: leggere e comprendere l'intero manuale prima di utilizzare il prodotto o la manutenzione di questo prodotto. La mancata osservanza di queste avvertenze e istruzioni possono causare lesioni personali o danni a beni di valore.

- Evitare che i bambini utilizzino il prodotto. E questo prodotto non è un giocattolo. Non permettere far giocare i bambini.

PRECAUZIONI DI INSTALLAZIONE

1. Montare solo secondo queste istruzioni. Un montaggio non corretto può creare pericoli.
2. Mantenere l'area di assemblaggio pulita e ben illuminata.
3. Le capacità si applicano solo al prodotto correttamente e completamente assemblato.
4. Tenere gli astanti fuori dall'area durante l'assemblea.
5. Non riunirsi quando si è stanchi o sotto l'effetto di alcol, droghe o farmaco.
6. Tenere lontano da punte affilate, lame e altri oggetti.
7. Per ulteriori informazioni sulle parti elencate nelle pagine seguenti, fare riferimento allo schema di montaggio di questo manuale. Disimballare e separare tutti i parti in un'area di lavoro pulita. Si prega di tenere le piccole parti di ricambio fuori dalla portata dei bambini.

SALVA QUESTE ISTRUZIONI

SICUREZZA E PRECAUZIONI









AVVERTIMENTO:







- ÿ Utilizzato solo per posizionare pneumatici. ÿ Questo prodotto è destinato esclusivamente all'installazione in ambienti interni.

SPECIFICHE

Modello	LX061
Misurare	L*W*H: 1585*570*1520mm
Ruota girevole	Incluso
Numero di strati	2
Capacità	Pneumatici 8-12

ELENCO DEI PEZZI

NO.	Nome	Codice	Immagine	LX061
1	Verticale	UN		2
2	Trave	B		4
3	Ruota girevole	C1		2
4	Ruota orientabile (freno)	C2		2
5	Vite M8X35	D		16
6	Noce	F		32

7	Bullone M8 X16	G		16
8	Corda di protezione antipolvere	H		4
9	Chiave a brugola	.		1
10	Chiave inglese aperta da 13 mm	J		1
11	Chiave inglese da 14 mm	E		1
12	Copertura antipolvere	L		1
13	Manuale	/	/	1

Montare il porta-pneumatici

STEP1. Selezionare il montante A, assemblarlo alla trave B, fissare le viti D con E, F.

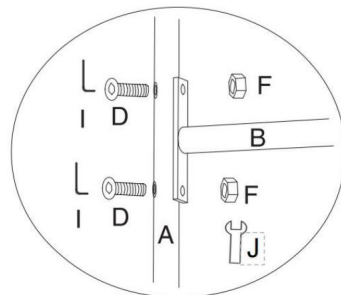
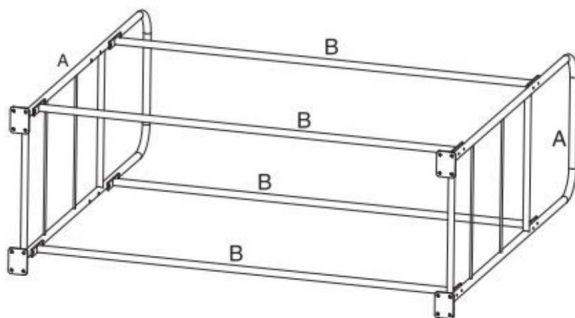

FASE 2. Assemblare C1, C2 ad A, utilizzare gli utensili J e K per fissare F, G.

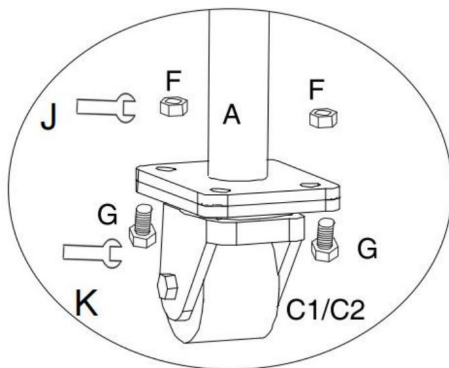
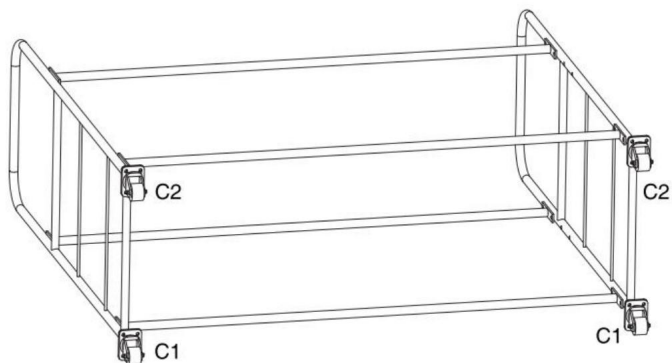

FASE 3. Posizionare la copertura antipolvere sul telaio del porta pneumatici, far passare la corda della copertura del condotto nel foro della copertura antipolvere, fino a fissare la copertura antipolvere.



Produttore: Shanghai muxinmuyeyouxiangongsi

Indirizzo: Shuangchenglu 803nong11hao1602A-1609shi, baoshanqu, shanghai
200000 CN.

Importato in AUS: SIHAO PTY LTD. 1 ROKEVA STREET EASTWOOD

Nuovo Galles del Sud 2122 Australia

Importato negli USA: Sanven Technology Ltd. Suite 250, 9166 Anaheim
Luogo, Rancho Cucamonga, CA 91730



CONSULENZA YH LIMITATA.

C/O YH Consulting Limited Ufficio 147,
Centurion House, London Road,
Staines-upon-Thames, Surrey, TW18 4AX

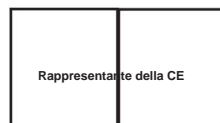

E-CrossStu GmbH

Mainzer Landstr.69,
60329 Francoforte sul Meno.

VEVOR[®]

TOUGH TOOLS, HALF PRICE

**Supporto tecnico e certificato di garanzia
elettronica www.vevor.com/support**

VEVOR®

TOUGH TOOLS, HALF PRICE

Soporte técnico y certificado de garantía electrónica www.vevor.com/support

PORTLANTAS PARA NEUMÁTICOS

MODELO: LX061

Seguimos comprometidos a brindarle herramientas a precios competitivos.

"Ahorre la mitad", "mitad de precio" o cualquier otra expresión similar que utilicemos solo representa una estimación del ahorro que podría obtener al comprar ciertas herramientas con nosotros en comparación con las principales marcas y no necesariamente significa que cubra todas las categorías de herramientas que ofrecemos. Le recordamos que, al realizar un pedido con nosotros, verifique cuidadosamente si realmente está ahorrando la mitad en comparación con las principales marcas.

VEVOR[®]

TOUGH TOOLS, HALF PRICE

PORTLANTAS PARA NEUMÁTICOS

MODELO: LX061

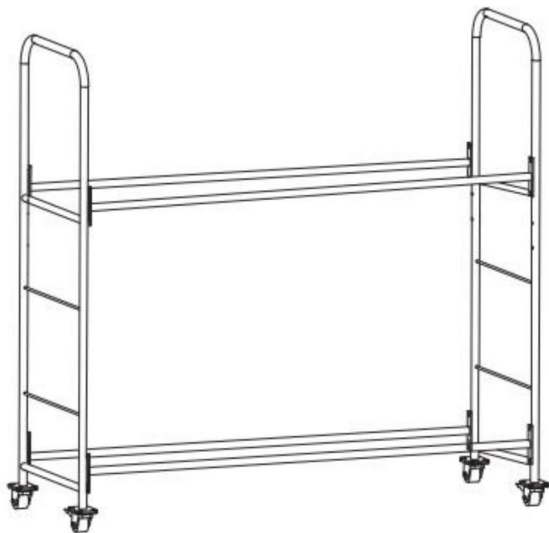

<Imagen solo como referencia>

¿NECESITAS AYUDA? ¡CONTÁCTANOS!

¿Tiene preguntas sobre el producto? ¿Necesita asistencia técnica? No dude en ponerse en contacto con

nosotros: Asistencia técnica y certificado de garantía electrónica
www.vevor.com/support

Estas son las instrucciones originales, lea atentamente todas las instrucciones del manual antes de utilizar el producto. VEVOR se reserva una interpretación clara de nuestro manual de usuario. La apariencia del producto estará sujeta al producto que recibió. Perdónenos por no informarle nuevamente si hay actualizaciones de tecnología o software en nuestro producto.

MEDIDAS DE SEGURIDAD IMPORTANTES



ADVERTENCIA: Lea y comprenda todo este manual antes de operar

o realizar el mantenimiento de este producto. El incumplimiento de estas advertencias y

No seguir estas instrucciones puede causar lesiones personales o daños a bienes valiosos.

- Evite que los niños utilicen el producto. Este producto no es un juguete. No permita que

Niños para jugar.

PRECAUCIONES DE INSTALACIÓN

1. Realice el montaje únicamente de acuerdo con estas instrucciones. Un montaje incorrecto puede provocar peligros
 2. Mantenga el área de reunión limpia y bien iluminada.
 3. Las capacidades se aplican únicamente a productos ensamblados de forma correcta y completa.
 4. Mantenga a los transeúntes fuera del área durante el montaje.
 5. No se reúna cuando esté cansado o bajo la influencia del alcohol, drogas o medicamento.
 6. Mantener alejado de puntas afiladas, cuchillas y otros elementos.
 7. Para obtener información adicional sobre las piezas que se enumeran en las páginas siguientes, consulte el diagrama de ensamblaje de este manual. Desenvuelva y separe todas las piezas.
- Guarde las piezas en un lugar de trabajo limpio. Mantenga las piezas de repuesto pequeñas fuera del alcance de los niños.

GUARDE ESTAS INSTRUCCIONES

SEGURIDAD Y PRECAUCIONES



ADVERTENCIA:







Se utiliza únicamente para colocar







neumáticos. Este producto está diseñado únicamente para uso en instalaciones en interiores.

ESPECIFICACIÓN

Modelo	LX061
Tamaño	Largo x Ancho x Alto: 1585 x 570 x 1520 mm
Rueda giratoria	Incluido
Número de capas	2
Capacidad	8-12 neumáticos

LISTA DE PIEZAS

No.	Nombre	Código	Imagen	LX061
1	Vertical	A		2
2	Haz	B		4
3	Rueda giratoria	C1		2
4	Rueda giratoria (freno)	C2		2
5	Tornillo M8X35	D		16
6	Tuerca	F		32

7	Perno M8 X16	GRAND		16
8	Cuerda protectora contra el polvo	yo		4
9	Llave Allen	I		1
	Llave de boca abierta de 10 x 13 mm	Yo		1
	11 Llave de boca abierta de 14 mm	K		1
12	Guardapolvo	yo		1
13	Manual	/	/	1

Porta neumáticos MONTAR

PASO 1. Seleccione el montante A, móntelo en la viga B y fije los tornillos.

D con E, F.

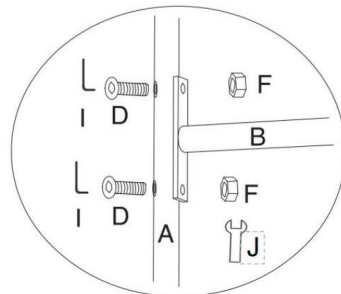
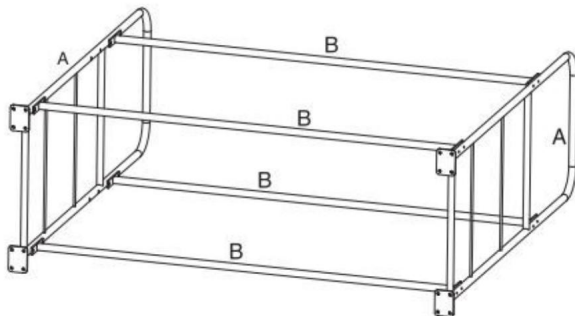

PASO 2. Ensamble C1, C2 a A, use la herramienta J y K para fijar F, G.

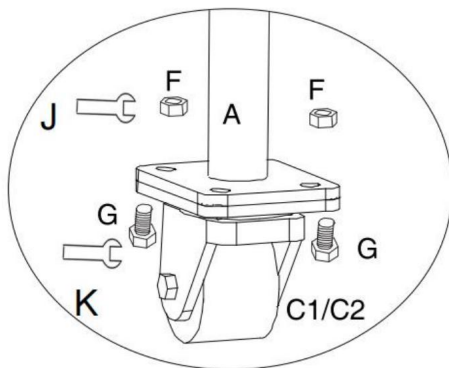

PASO 3. Coloque la cubierta antipolvo en el marco del porta neumáticos, pase la cuerda de la cubierta del conducto por el orificio de la cubierta antipolvo hasta que quede fija.



Fabricante: Shanghaimuxinmuyeyouxiangongsi

Dirección: Shuangchenglu 803nong11hao1602A-1609shi, baoshanqu, shanghai
200000 CN.

Importado a Australia: SIHAO PTY LTD. 1 ROKEVA STREETEASTWOOD

Nueva Gales del Sur 2122 Australia

Importado a EE. UU.: Sanven Technology Ltd. Suite 250, 9166 Anaheim

Lugar, Rancho Cucamonga, CA 91730

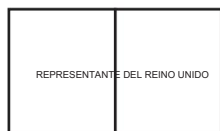

YH CONSULTING LIMITADA.

C/O YH Consulting Limited Oficina 147,
Centurion House, London Road,
Staines-upon-Thames, Surrey, TW18 4AX

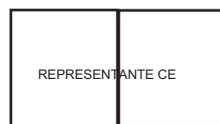

E-CrossStu GmbH

Mainzer Landstr.69,
60329 Fráncfort del Meno.

VEVOR[®]

TOUGH TOOLS, HALF PRICE

Soporte técnico y certificado de garantía
electrónica www.vevor.com/support

VEVOR[®]

TOUGH TOOLS, HALF PRICE

Wsparcie techniczne i certyfikat gwarancji elektronicznej www.vevor.com/support

STOJAK NA OPONY

MODEL: LX061

Nadal staramy się oferować Państwu narzędzia w konkurencyjnych cenach. „Oszczędź połowę”, „Połowa ceny” lub inne podobne wyrażenia używane przez nas stanowią jedynie szacunkowe oszczędności, jakie możesz uzyskać, kupując u nas określone narzędzia w porównaniu z głównymi markami i niekoniecznie oznaczają one objęcie wszystkich kategorii oferowanych przez nas narzędzi. Uprzejmie przypominamy, aby przy składaniu zamówienia dokładnie sprawdzić, czy faktycznie oszczędzasz połowę w porównaniu z głównymi markami.

VEVOR[®]
TOUGH TOOLS, HALF PRICE

STOJAK NA OPONY

MODEL: LX061

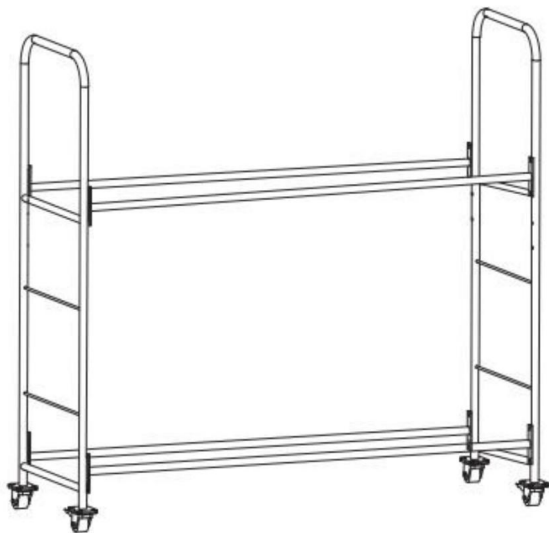

<Zdjęcie tylko w celach informacyjnych>

POTRZEBUJESZ POMOCY? SKONTAKTUJ SIĘ Z NAMI!

Masz pytania dotyczące produktu? Potrzebujesz wsparcia technicznego? Skontaktuj się z nami: Wsparcie

techniczne i certyfikat E-Gwarancji www.vevor.com/support

To jest oryginalna instrukcja, przed użyciem należy uważnie przeczytać wszystkie instrukcje. VEVOR zastrzega sobie jasną interpretację naszej instrukcji obsługi. Wygląd produktu będzie zależał od produktu, który otrzymałeś. Prosimy o wybaczenie, że nie poinformujemy Cię ponownie, jeśli w naszym produkcie pojawią się jakiegokolwiek aktualizacje technologiczne lub oprogramowania.

WAŻNE ZABEZPIECZENIA



OSTRZEŻENIE: Przed rozpoczęciem użytkowania należy przeczytać i zrozumieć całą instrukcję lub serwisowania tego produktu. Nieprzestrzeganie tych ostrzeżeń i instrukcji może spowodować obrażenia ciała lub uszkodzenie cennego mienia.

- Unikaj używania produktu przez dzieci. Produkt ten nie jest zabawką. Nie pozwalaj dzieci do zabawy.

ŚRODKI OSTROŻNOŚCI PODCZAS KONFIGURACJI

1. Montaż należy wykonywać wyłącznie zgodnie z niniejszą instrukcją. Nieprawidłowy montaż może spowodować zagrożenia.
2. Utrzymuj miejsce zgromadzenia w czystości i zapewnij dobre oświetlenie.
3. Możliwości dotyczą wyłącznie produktu prawidłowo i kompletnie zmontowanego.
4. Podczas montażu nie dopuszczaj osób postronnych na teren montażu.
5. Nie należy gromadzić się, gdy jest się zmęczonym lub pod wpływem alkoholu, narkotyków lub lek.
6. Trzymaj z dala od ostrych punktów, ostrzy i innych przedmiotów.
7. Aby uzyskać dodatkowe informacje dotyczące części wymienionych na kolejnych stronach, zapoznaj się ze schematem montażu w tym podręczniku. Rozpakuj i oddziel wszystkie części w czystym miejscu pracy. Proszę trzymać małe części zamienne poza zasięgiem dzieci.

ZAPISZ TE INSTRUKCJE

BEZPIECZEŃSTWO I ŚRODKI OSTROŻNOŚCI









OSTRZEŻENIE:







- Służy wyłącznie do zakładania opon. Produkt przeznaczony jest wyłącznie do montażu wewnątrz pomieszczeń.

SPECYFIKACJA

Model	LX061
Rozmiar	Dł.*szer.*wys.: 1585*570*1520 mm
Koło jezdne	Dołączony
Liczba warstw	2
Pojemność	8-12 opon

LISTA CZĘŚCI

NIE.	Nazwa	Kod	Zdjęcie	LX061
1	Pionowo	A		2
2	Belka	B		4
3	Koło jezdne	C1		2
4	Koło jezdne (hamulec)	C2		2
5	Śruba M8X35	D		16
6	Nakrętka	F		32

7	Śruba M8 X16	G		16
8	Lina osłony przeciwyptowej	H		4
9	Klucz imbusowy	I		1
10	klucz płaski 13 mm	J		1
11	14mm klucz płaski	K		1
12	Oslona przeciwyptowa	L		1
13	Podręcznik	/	/	1

Montaż stojaka na opony

KROK 1. Wybierz pion A, zamontuj go do belki B, przykręć śruby D z E, F.

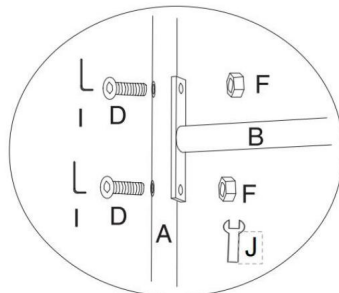
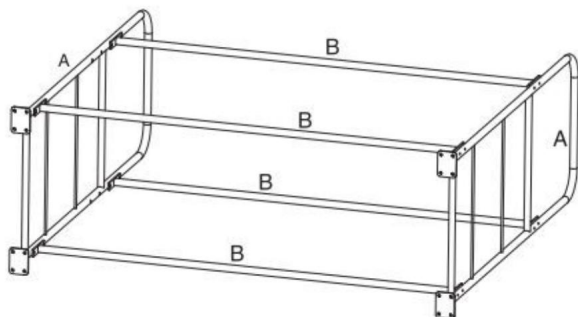

KROK 2. Złóż C1, C2 do A, użyj narzędzia J i K, aby przymocować F, G.

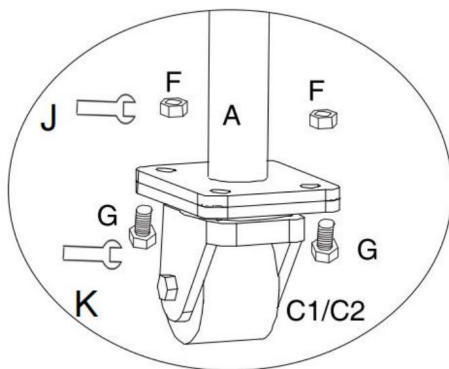
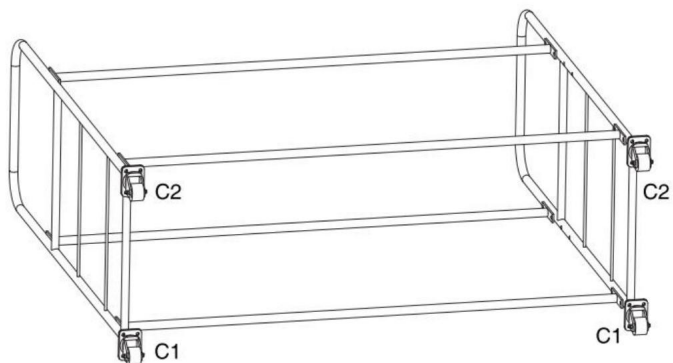

KROK 3. Załóż osłonę przeciwyfłową na ramę stojaka na opony, przeciągnij linkę osłony kanału przez otwór osłony przeciwyfłowej, aż do zamocowania osłony przeciwyfłowej.



Producent: Shanghaimuxinmuyeyouxiangongsi

Adres: Shuangchenglu 803nong11hao1602A-1609shi, baoshanqu, szanghaj
200000 CN.

Importowane do AUS: SIHAO PTY LTD. 1 ROKEVA STREETEASTWOOD
NSW 2122 Australia

Importowane do USA: Sanven Technology Ltd. Suite 250, 9166 Anaheim
Miejsce, Rancho Cucamonga, CA 91730



YH CONSULTING LIMITED.

C/O YH Consulting Limited Biuro 147,
Centurion House, London Road,
Staines-upon-Thames, Surrey, TW18 4AX



E-CrossStu GmbH

Mainzer Landstr.69,
60329 Frankfurt nad Menem.

VEVOR[®]

TOUGH TOOLS, HALF PRICE

Wsparcie techniczne i certyfikat gwarancji
elektronicznej www.vevor.com/support

VEVOR[®]

TOUGH TOOLS, HALF PRICE

Technische ondersteuning en e-garantiecertificaat www.vevor.com/support

BANDENREK

MODEL: LX061

Wij streven er voortdurend naar om u gereedschappen tegen concurrerende prijzen te leveren. "Save Half", "Half Price" of andere soortgelijke uitdrukkingen die wij gebruiken, geven alleen een schatting van de besparingen die u kunt behalen door bepaalde gereedschappen bij ons te kopen in vergelijking met de grote topmerken en betekent niet noodzakelijkerwijs dat alle categorieën gereedschappen die wij aanbieden, worden gedekt. Wij herinneren u eraan om zorgvuldig te controleren of u daadwerkelijk de helft bespaart in vergelijking met de grote topmerken wanneer u een bestelling bij ons plaatst.

VEVOR[®]
TOUGH TOOLS, HALF PRICE

BANDENREK

MODEL: LX061

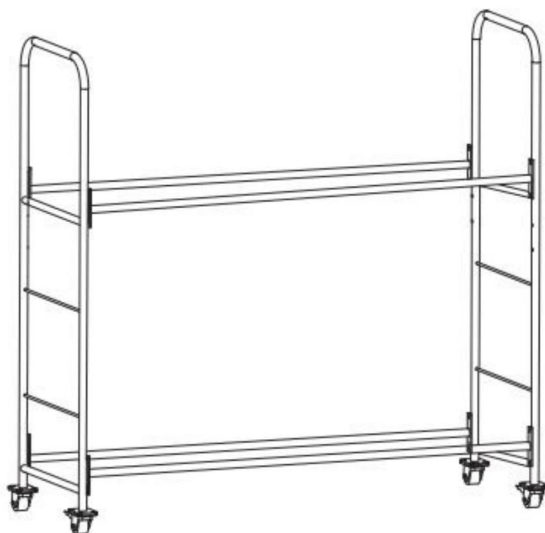

<Afbeelding alleen ter referentie>

HULP NODIG? NEEM CONTACT MET ONS OP!

Heeft u vragen over het product? Heeft u technische ondersteuning nodig? Neem dan gerust contact met

ons op: **Technische ondersteuning en E-garantiecertificaat**
www.vevor.com/support

Dit is de originele instructie, lees alle handleidingen zorgvuldig door voordat u het product gebruikt. VEVOR behoudt zich een duidelijke interpretatie van onze gebruikershandleiding voor. Het uiterlijk van het product is afhankelijk van het product dat u hebt ontvangen. Vergeef ons dat we u niet opnieuw zullen informeren als er technologie- of software-updates voor ons product zijn.

BELANGRIJKE VEILIGHEIDSMATREGELEN



WAARSCHUWING: Lees en begrijp deze volledige handleiding voordat u het apparaat bedient.

of het onderhouden van dit product. Het niet opvolgen van deze waarschuwingen en

Het niet opvolgen van de instructies kan leiden tot persoonlijk letsel of schade aan waardevolle eigendommen.

- Vermijd dat kinderen het product gebruiken. En dit product is geen speelgoed. Laat het niet toe kinderen om te spelen.

VOORZORGSMAATREGELEN BIJ DE INSTALLATIE

1. Monteer alleen volgens deze instructies. Onjuiste montage kan leiden tot gevaren.
2. Zorg ervoor dat de verzamelplaats schoon en goed verlicht is.
3. Mogelijkheden gelden alleen voor een correct en volledig gemonteerd product.
4. Houd omstanders uit de buurt tijdens de montage.
5. Kom niet in actie als u moe bent of onder invloed van alcohol, drugs of medicatie.
6. Houd het apparaat uit de buurt van scherpe punten, messen en andere voorwerpen.
7. Voor aanvullende informatie over de onderdelen die op de volgende pagina's worden vermeld, raadpleegt u het montageschema van deze handleiding. Pak alle onderdelen uit en scheid ze van elkaar. onderdelen in een schone werkruimte. Houd kleine reserveonderdelen buiten bereik van kinderen.

BEWAAR DEZE INSTRUCTIES

VEILIGHEID EN VOORZORGSMAATREGELEN



WAARSCHUWING:







ÿ Wordt alleen gebruikt om banden te







plaatsen. ÿ Dit product is uitsluitend bedoeld voor gebruik binnenshuis.

SPECIFICATIE

Model	LX061
Maat	Lengte*B*H: 1585*570*1520mm
Zwenkwiel	Inbegrepen
Aantal lagen	2
Capaciteit	8-12 banden

ONDERDELENLIJST

Nee.	Naam	Code	Afbeelding	LX061
1	Rechtop	A		2
2	Straal	B		4
3	Zwenkwiel	C1		2
4	Zwenkwiel (rem)	C2		2
5	M8X35 schroef	D		16
6	Moer	F		32

7	M8 X16 bout	G		16
8	Stofkap touw	H		4
9	Inbussleutel	I		1
10	13mm steeksleutel	J		1
11	14mm steeksleutel	Ik		1
12	Stofkap	Ik		1
13	Handmatig	/	/	1

Bandenrek MONTEREN

STAP 1. Selecteer de staander A, monteer deze aan de balk B en draai de schroeven vast D met E, F.

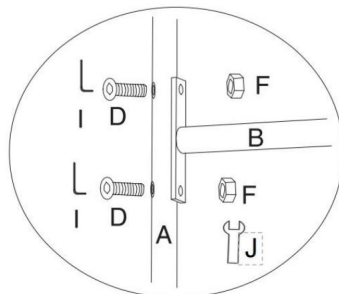
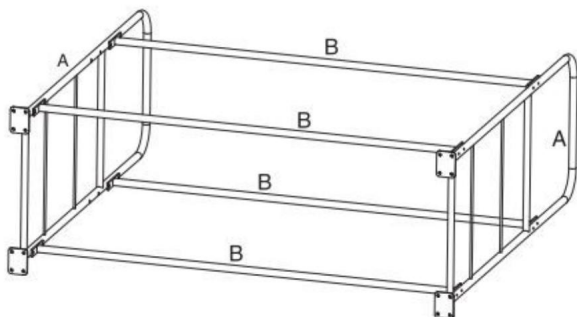

STAP 2. Monteer C1, C2 op A, gebruik gereedschap J en K om F, G vast te maken.

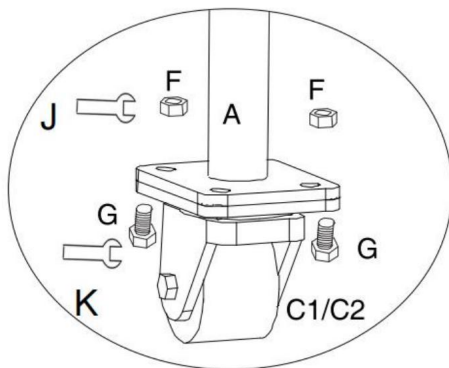
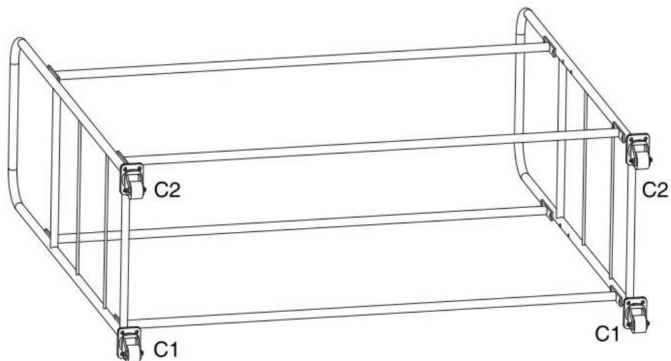

STAP 3. Plaats de stofkap op het frame van het bandenrek, steek het touw van de luchtkanaalkap door het gat in de stofkap en maak de stofkap vast.



Fabrikant: Shanghaimuxinmuyeyouxiangongsi

Adres: Shuangchenglu 803nong11hao1602A-1609shi, baoshanqu, shanghai
200000 CN.

Geïmporteerd naar AUS: SIHAO PTY LTD. 1 ROKEVA STREETEASTWOOD
NSW 2122 Australië

Geïmporteerd naar de VS: Sanven Technology Ltd. Suite 250, 9166 Anaheim
Plaats, Rancho Cucamonga, CA 91730



YH CONSULTING LIMITED.

C/O YH Consulting Limited Kantoor 147,
Centurion House, London Road,
Staines-upon-Thames, Surrey, TW18 4AX



E-CrossStu GmbH

Mainzer Landstr.69,
60329 Frankfurt am Main.

VEVOR[®]

TOUGH TOOLS, HALF PRICE

Technische ondersteuning en e-
garantiecertificaat www.vevor.com/support

VEVOR®

TOUGH TOOLS, HALF PRICE

Teknisk support och e-garanticertifikat www.vevor.com/support

DÄCKHÅLLARE

MODELL: LX061

Vi fortsätter att vara engagerade i att ge dig verktyg till konkurrenskraftiga priser. "Spara hälften", "halva priset" eller andra liknande uttryck som används av oss representerar bara en uppskattning av besparingar du kan dra nytta av att köpa vissa verktyg hos oss jämfört med de stora toppmärkena och betyder inte nödvändigtvis att täcka alla kategorier av verktyg som erbjuds av oss. Du påminns om att noggrant kontrollera när du gör en beställning hos oss om du verkligen sparar hälften i jämförelse med de främsta varumärkena.

VEVOR®

TOUGH TOOLS, HALF PRICE

DÄCKHÅLLARE

MODELL: LX061

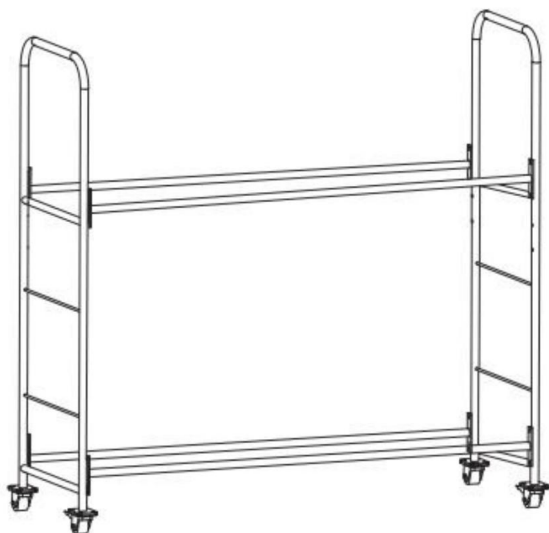

<Endast bild för referens >

BEHÖVER HJÄLP? KONTAKTA OSS!

Har du produktfrågor? Behöver du teknisk support? Kontakta oss gärna: **Teknisk support och e-garanticertifikat www.vevor.com/support**

Detta är den ursprungliga instruktionen, läs alla instruktioner noggrant innan du använder den. VEVOR reserverar sig för en tydlig tolkning av vår användarmanual. Utseendet på produkten är beroende av den produkt du fått. Ursäkta oss att vi inte kommer att informera dig igen om det finns någon teknik eller mjukvaruuppdateringar på vår produkt.

VIKTIGA SÄKERHETSÅTGÄRDER



VARNING: Läs och förstå hela denna bruksanvisning innan du använder den eller serva denna produkt. Underlåtenhet att följa dessa varningar och instruktioner kan orsaka personskada eller skada på värdefull egendom.

- Undvik att barn använder produkten. Och den här produkten är inte en leksak. Tillåt inte barn att leka.

FÖRSIKTIGHETSÅTGÄRDER FÖR INSTÄLLNING

1. Montera endast enligt dessa instruktioner. Felaktig montering kan skapa faror.
2. Håll monteringsområdet rent och väl upplyst.
3. Funktionerna gäller endast för korrekt och färdigmonterad produkt.
4. Håll åskådare borta från området under monteringen.
5. Montera inte när du är trött eller påverkad av alkohol, droger eller medicin.
6. Håll dig borta från vassa spetsar, knivar och andra föremål.
7. För ytterligare information om delarna som listas på följande sidor, se monteringsdiagrammet i denna manual. Packa upp och separera allt delar i ett rent arbetsområde. Förvara små reservdelar utom räckhåll för barn.

SPARA DESSA INSTRUKTIONER

SÄKERHET OCH FÖRSIKTIGHETSÅTGÄRDER









VARNING:







- Används endast för att placera
- däck. • Denna produkt är endast avsedd för installation inomhus.

SPECIFIKATION

Modell	LX061
Storlek	L*B*H: 1585*570*1520mm
Svänghjul	Ingår
Antal lager	2
Kapacitet	8-12 däck

DELLISTA

Inga.	Namn	Koda	Bild	LX061
1	Upprätt	A		2
2	Balk	B		4
3	Svänghjul	C1		2
4	Svänghjul (broms)	C2		2
5	M8X35 Skruv	D		16
6	Mutter	F		32

7	M8 X16 Bult	G		16
8	Dammskyddsrep	H		4
9	Insexnyckel			1
10	13mm skiftnyckel	J		1
11	14mm skiftnyckel	K		1
12	Dammskydd	L		1
13	Manuell	/	/	1

Däckställ MONTERING

STEG1. Välj stolpen A, montera den till balken B, skruva fast skruvarna D med E, F.

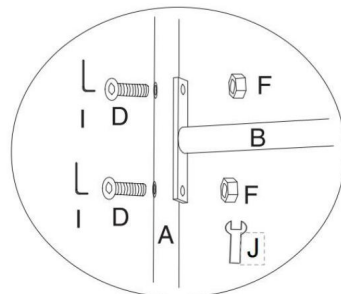
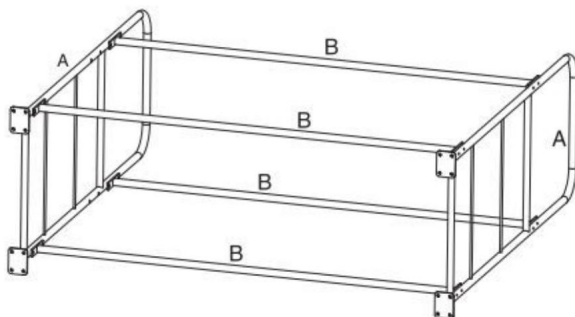

STEG 2. Montera C1, C2 till A, använd verktygen J och K för att fästa F, G.

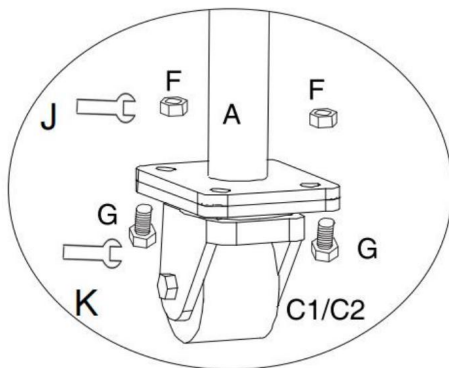
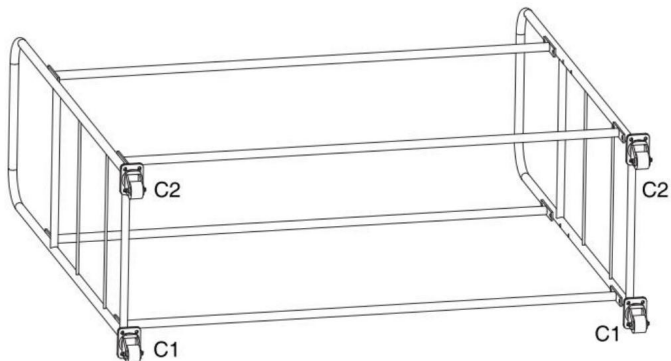

STEG 3. Sätt dammskyddet på däckställets ram, för kanalskyddsrepet in i dammskyddets hål tills dammskyddet fästs.



Tillverkare: Shanghaimuxinmuyeyouxiangongsi

Adress: Shuangchenglu 803nong11hao1602A-1609shi, baoshanqu, shanghai
200000 CN.

Importerad till AUS: SIHAO PTY LTD. 1 ROKEVA STREETEASTWOOD
NSW 2122 Australien

Importerad till USA: Sanven Technology Ltd. Suite 250, 9166 Anaheim
Place, Rancho Cucamonga, CA 91730



YH CONSULTING LIMITED.

C/O YH Consulting Limited Office 147,
Centurion House, London Road,
Staines-upon-Thames, Surrey, TW18 4AX



E-CrossStu GmbH

Mainzer Landstr.69,
60329 Frankfurt am Main.

VEVOR®

TOUGH TOOLS, HALF PRICE

Teknisk support och e-garanticertifikat

www.vevor.com/support