



BOSCH



Register your
new device on
MyBosch now and
get free benefits:
[bosch-home.com/
welcome](https://bosch-home.com/welcome)

Cordless handstick vacuum cleaner

BBHF2...

BCHF2....

[de]	Gebrauchsanleitung	8
[en]	Information for Use	13
[fr]	Manuel d'utilisation	18
[it]	Manuale utente	24
[nl]	Gebruikershandleiding	29
[da]	Betjeningsvejledning	34
[no]	Bruksanvisning	39
[sv]	Bruksanvisning	44
[fi]	Käyttöohje	48
[es]	Manual de usuario	53
[pt]	Manual do utilizador	58
[el]	Εγχειρίδιο χρήστη	63
[tr]	Kullanım kılavuzu	69
[pl]	Instrukcja obsługi	74
[hu]	Használati útmutató	80
[ru]	Руководство пользователя	85
[ar]	دليل المستخدم	91
[fa]	دستورالعمل استفاده	96
[zh-tw]	使用手冊	100
[cs]	Návod k obsluze	104



<https://digitalguide.bsh-group.com?mat-no=8001293132>



- [de]** Scannen Sie den QR-Code oder besuchen Sie die Webseite, um die erweiterten Hinweise zur Benutzung zu öffnen. Dort finden Sie zusätzliche Informationen zu Ihrem Gerät oder Zubehör.
- [en]** Scan the QR code or visit the website to open the Further Notices for Use. You can find additional information about your appliance or accessory here.
- [fr]** Scannez le code QR ou visitez le site Web pour ouvrir les informations d'utilisation complémentaires. Vous y trouverez des informations supplémentaires concernant votre appareil ou accessoire.
- [it]** Scansionare il codice QR oppure visitare il sito Web per indicazioni dettagliate sull'uso. Si trovano informazioni aggiuntive sull'apparecchio o gli accessori.
- [nl]** Scan de QR-code of bezoek de website om de uitgebreide gebruiksinstructies te openen. Hierin vindt u meer informatie over het apparaat of toebehoren.
- [da]** Scan QR-koden, eller besøg hjemmesiden, for at åbne de udvalgte anvisninger om anvendelse. Der kan der findes yderligere oplysninger om apparatet eller tilbehøret.
- [no]** Skann QR-koden eller besøk nettstedet for å åpne mer informasjon om bruken. Der finner du mer informasjon om apparatet eller tilbehøret.
- [sv]** Scanna QR-koden eller gå till webbplatsen och öppna de utökade användningsanvisningarna. Där finns mer information om din apparat eller dina tillbehör.
- [fi]** Skanna QR-koodi tai vieraille internet-sivustollamme, jotta voit avata laajennetut käyttötiedot. Sieltä löydät laitetta tai varustetta koskevia lisätietoja.
- [es]** Para abrir las indicaciones ampliadas sobre el uso, visite la página web o escanee el código QR. Allí encontrará más información sobre el aparato o los accesorios.
- [pt]** Leia o código QR ou visite a página web para abrir as indicações avançadas relativas à utilização. Aí encontra informações adicionais sobre o seu aparelho ou acessório.
- [el]** Σαρώστε τον κωδικό QR ή επισκεφτείτε την ιστοσελίδα, για να ανοίξετε τις διευρυμένες υποδείξεις για τη χρήση. Εκεί θα βρείτε πρόσθετες πληροφορίες για τη συσκευή σας ή τα εξαρτήματά.
- [tr]** Ayrıntılı kullanım bilgilerine ulaşmak için QR kodu taratın veya web sayfasını ziyaret ediniz. Cihaz ve aksesuarlar ile ilgili ayrıntılı bilgileri bu şekilde edinebilirsiniz.
- [pl]** Aby uzyskać rozszerzone informacje na temat zastosowań urządzenia, należy zeskanować kod QR albo wejść na stronę internetową. Można tam znaleźć dodatkowe informacje na temat posiadanego urządzenia i akcesoriów.
- [hu]** Olvassa be a QR-kódot vagy keresse fel a weboldalt a kibővített használati utasítás megnyitásához. Ott kiegészítő információkat talál a készülékkel vagy tartozékkal kapcsolatban.
- [ru]** Чтобы узнать больше о пользовании, отсканируйте QR-код или зайдите на сайт. Там вы найдете более подробные сведения о приборе и принадлежностях.
- [ar]** امسح رمز الاستجابة السريعة ضوئياً أو تفضّل زيارة الموقع الإلكتروني لفتح الإرشادات الموسّعة حول الاستخدام. تجد هناك معلومات إضافية حول جهازك أو الملحقات.
- [fa]** برای مشاهده اطلاعات بیشتر در خصوص نحوه استفاده، QR را اسکن کنید یا به وبسایت مراجعه کنید. در آنجا اطلاعات بیشتر درباره دستگاه یا لوازم جانبی موجود است.



<https://digitalguide.bsh-group.com?mat-no=8001293132>



[zh-tw] 掃描 QR-Code 或訪問網站，以開啟更詳細的使用說明。您可於此處找到有關電器或配件的更多資訊。

[cs] Pro další informace k používání načtěte QR kód nebo navštivte webovou stránku. Tam najdete další informace ke spotřebiči nebo příslušenství.

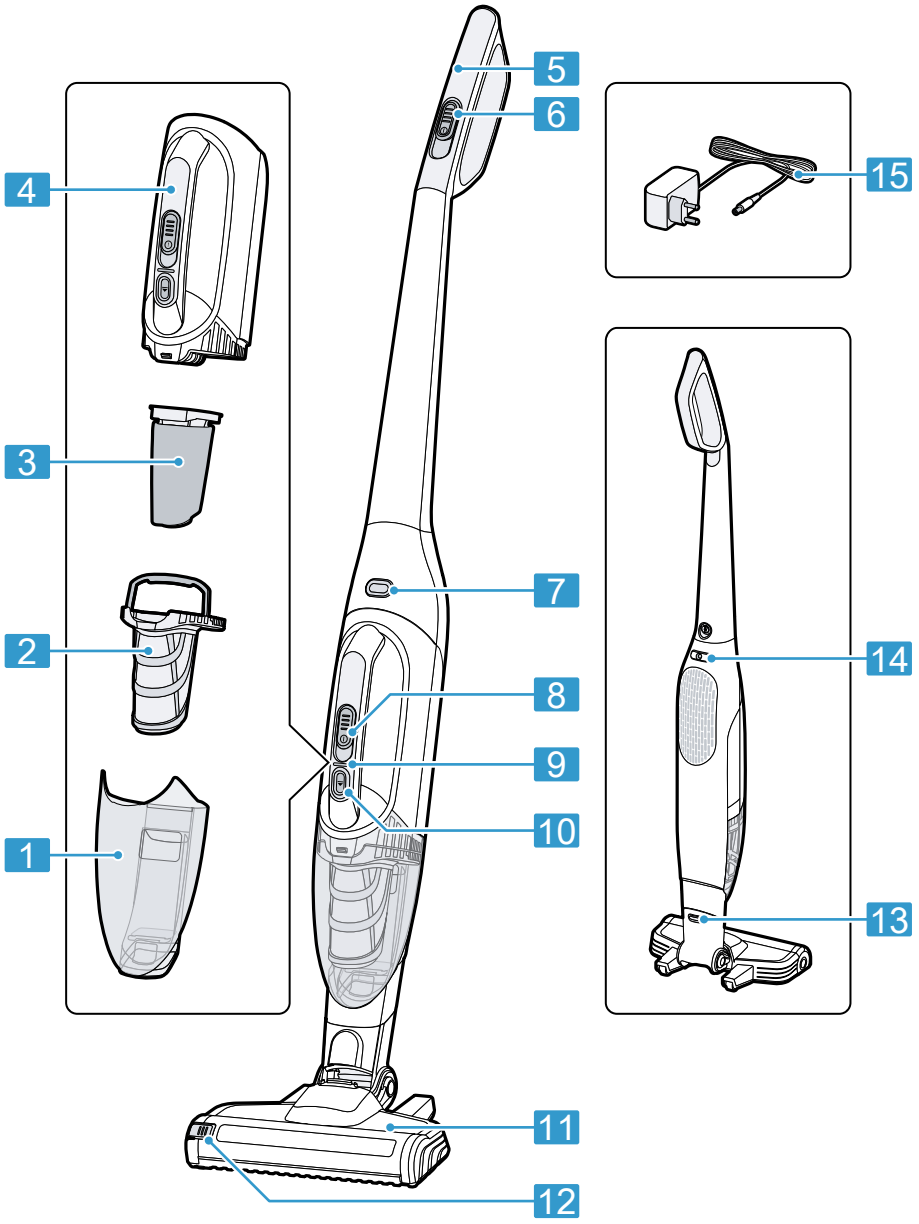

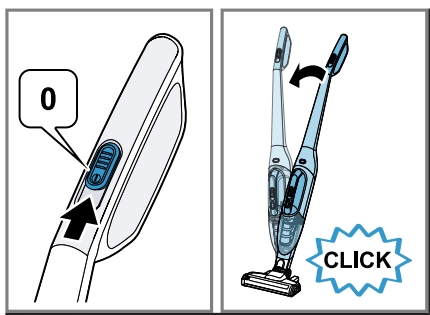
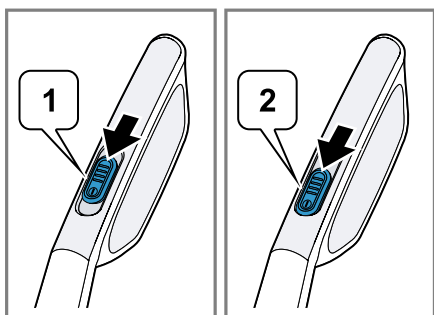
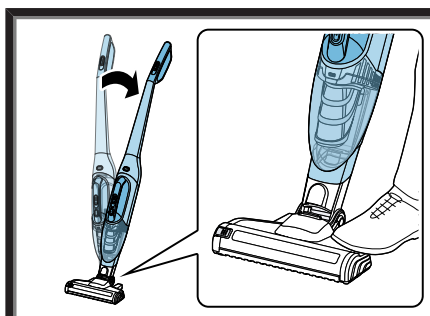
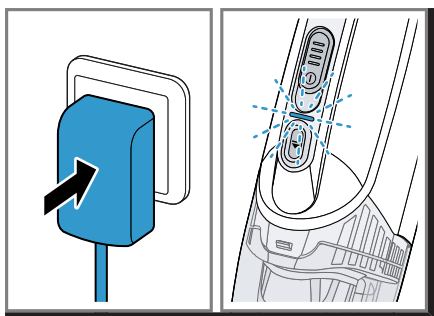
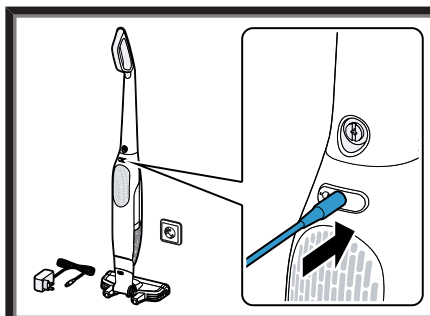
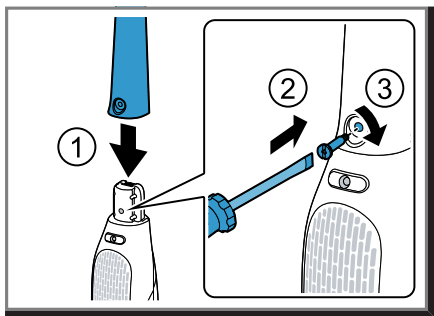
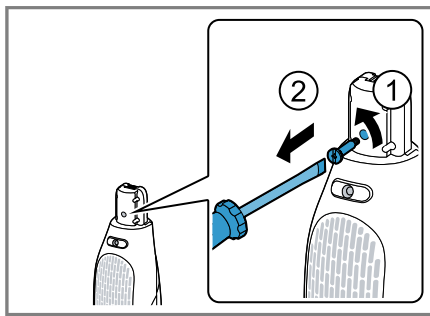
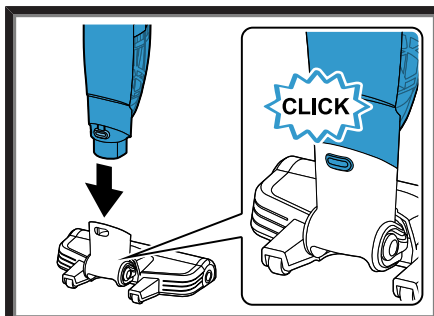

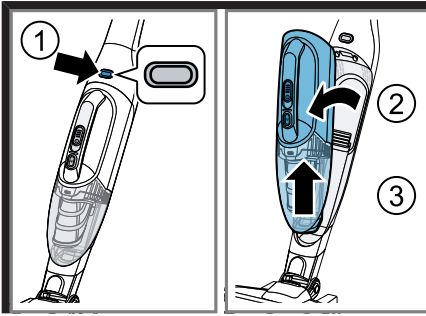

10

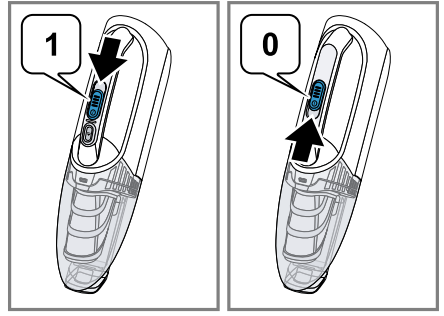

11

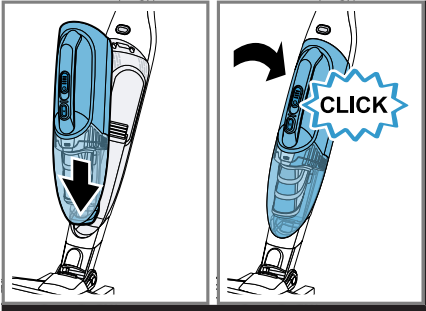

12

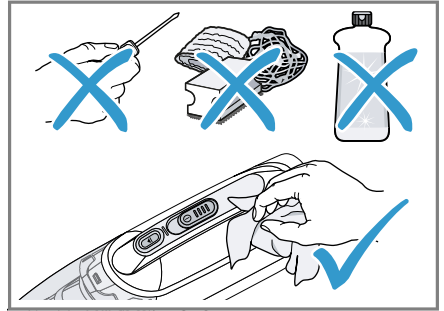

13

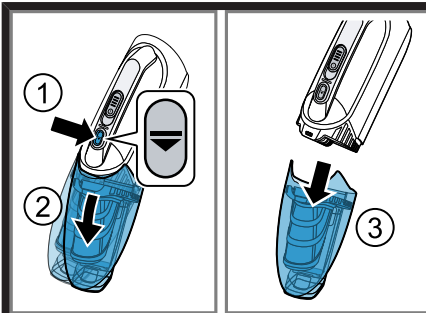

14

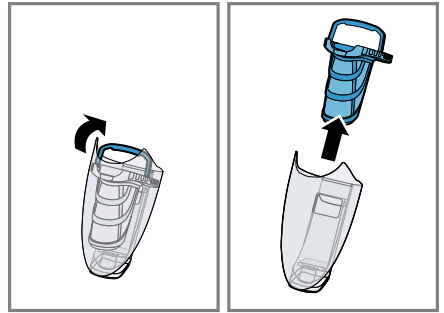

15



16



17

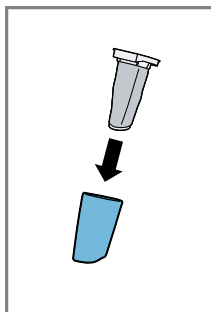

18

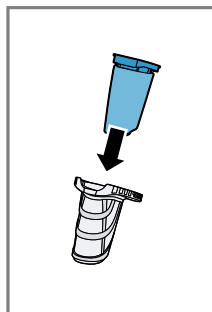
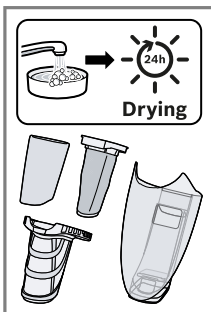

19

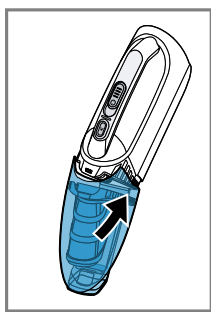
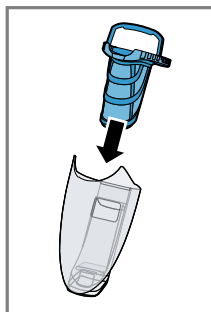

20

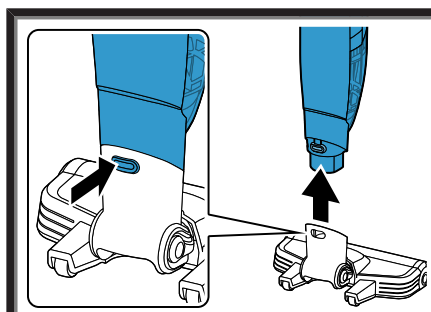
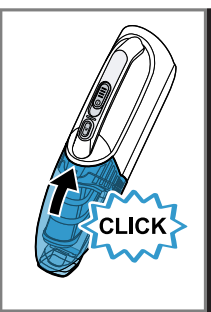

21

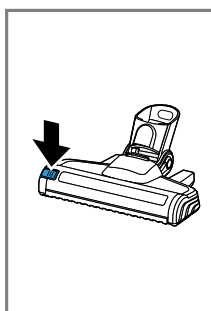

22

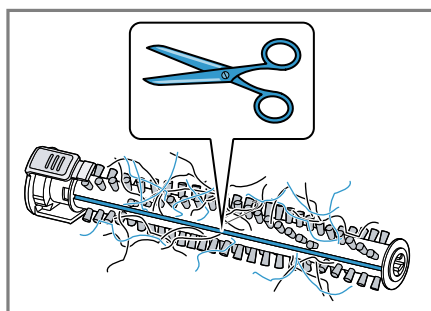
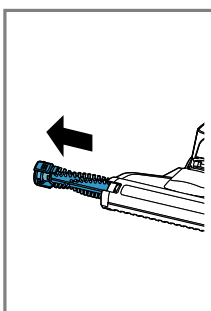

23

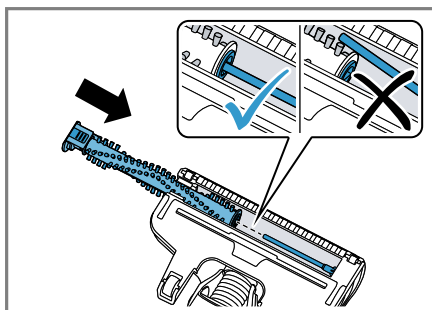

24

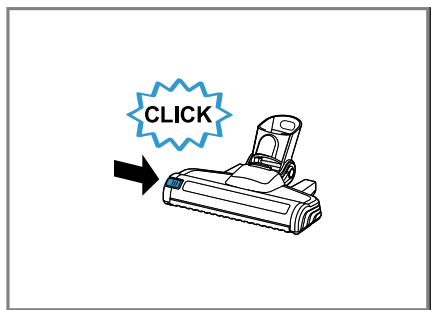

25



Sicherheit

- Lesen Sie diese Anleitung sorgfältig.
- Bewahren Sie die Anleitung sowie die Produktinformationen für einen späteren Gebrauch oder Nachbesitzer auf.
- Schließen Sie das Gerät bei einem Transportschaden nicht an.

Verwenden Sie das Gerät nur:

- mit Originalteilen und -zubehör. Bei Schäden durch Verwendung fremder Produkte besteht kein Anspruch auf Garantie.
- zum Reinigen von Oberflächen.
- im privaten Haushalt und in geschlossenen Räumen des häuslichen Umfelds bei Raumtemperatur.
- bis zu einer Höhe von 2000 m über dem Meeresspiegel.

Verwenden Sie das Gerät nicht:

- zum Absaugen von Menschen oder Tieren.
- zum Aufsaugen von gesundheitsschädlichen, scharfkantigen, heißen oder glühenden Substanzen.
- zum Aufsaugen von feuchten oder flüssigen Substanzen.
- zum Aufsaugen von leicht entflammaren oder explosiven Stoffen und Gasen.
- zum Aufsaugen von Asche, Ruß aus Öfen und Zentral-Heizungsanlagen.
- zum Aufsaugen von Tonerstaub aus Druckern und Kopierern.
- zum Aufsaugen von Bauschutt.

Trennen Sie das Gerät von der Stromversorgung, wenn Sie:

- das Gerät reinigen.

Dieses Gerät kann von Kindern ab 8 Jahren und darüber und von Personen mit reduzierten physischen, sensorischen oder mentalen Fähigkeiten oder Mangel an Erfahrung und/oder Wissen benutzt werden, wenn sie beaufsichtigt oder bezüglich des sicheren Gebrauchs des Geräts unterwiesen wurden und die daraus resultierenden Gefahren verstanden haben.

Kinder dürfen nicht mit dem Gerät spielen.

Reinigung und Benutzerwartung dürfen nicht durch Kinder ohne Beaufsichtigung durchgeführt werden.

- ▶ Nur dafür geschultes Fachpersonal darf Reparaturen am Gerät durchführen.

- ▶ Nur Original-Ersatzteile dürfen zur Reparatur des Geräts verwendet werden.
- ▶ Nie ein beschädigtes Gerät betreiben.
- ▶ Nie ein Gerät mit gerissener oder gebrochener Oberfläche betreiben.
- ▶ Den Kundendienst rufen. → *Seite 12*
- ▶ Das Gerät nur in geschlossenen Räumen verwenden.
- ▶ Nie das Gerät großer Hitze und Nässe aussetzen.
- ▶ Keinen Dampfreiniger oder Hochdruckreiniger verwenden, um das Gerät zu reinigen.
- ▶ Das Netzteil nur gemäß den Angaben auf dem Typenschild anschließen und betreiben.
- ▶ Das Netzteil nur über eine vorschriftsmäßig installierte Steckdose mit Erdung an ein Stromnetz mit Wechselstrom anschließen.
- ▶ Keine brennbaren oder alkoholhaltigen Stoffe auf die Filter geben.
- ▶ Bei der Reinigung des Geräts keine brennbaren oder alkoholhaltigen Stoffe verwenden.
- ▶ Die Kleidung, das Haar, die Finger und andere Körperteile von den Öffnungen am Gerät und den beweglichen Teilen fernhalten.
- ▶ Nie das Rohr oder die Düsen auf Augen, Haare, Ohren oder Mund richten.
- ▶ Sicherstellen, dass sich beim Saugen auf Treppen keine Personen unterhalb des Geräts befinden.
- ▶ Verpackungsmaterial von Kindern fernhalten.
- ▶ Kinder nicht mit Verpackungsmaterial spielen lassen.
- ▶ Den Akku vor Feuer, Hitze und andauernder Sonneneinstrahlung schützen.
- ▶ Den Akku vor Wasser und eindringender Feuchtigkeit schützen.
- ▶ Wenn aus einem beschädigten Akku Dämpfe austreten, Frischluft zuführen.
- ▶ Bei Beschwerden einen Arzt aufsuchen.
- ▶ Wenn aus einem beschädigten Akku Flüssigkeiten austreten, bei Hautkontakt sofort mit Wasser spülen.
- ▶ Bei Augenkontakt zusätzlich ärztliche Hilfe in Anspruch nehmen.

de Sachschäden vermeiden

Sachschäden vermeiden

- ▶ Benetzte Gegenstände prüfen und reinigen.
- ▶ Beschädigte Gegenstände austauschen.
- ▶ Die Laufsohlen regelmäßig auf Abnutzung prüfen.
- ▶ Die abgenutzte Düse ersetzen.
- ▶ Nie die Düse ohne eingesetzte Bürstenwalze verwenden.
- ▶ Nie das Gerät mit eingeschalteter Bodendüse abstellen.
- ▶ Nie das Gerät ohne Filtereinheit betreiben.

Kennenlernen

Gerät

Hier finden Sie eine Übersicht über die Bestandteile Ihres Geräts.

→ Abb. **1**

1	Staubbehälter
2	Flusensieb
3	Filter mit Filterschaum
4	Motoreinheit
5	Handgriff
6	Schiebeschalter Akkustaubsauger
7	Entriegelungstaste Handgerät
8	Schiebeschalter Handgerät
9	Statusanzeige
10	Entriegelungstaste Staubbehälter
11	Bodendüse mit Elektrobürste
12	Entriegelungstaste Bürstenwalze
13	Entriegelungstaste Bodendüse
14	Anschluss Ladekabel
15	Netzteil mit Ladekabel ¹

¹ Je nach Geräteausstattung

Statusanzeige

Die Statusanzeige zeigt Ihnen verschiedene Betriebszustände an.

Betriebszustand	Statusanzeige
Normalmodus	Anzeige leuchtet weiß.
Akkuladung unter 20 %	Anzeige blinkt langsam weiß.
Akku leer	Anzeige erlischt.
Ladevorgang	Anzeige blinkt langsam weiß.
Akku vollständig geladen	Anzeige leuchtet weiß und erlischt nach ca. 2 Minuten.
Über- / Untertemperaturschutz	Anzeige leuchtet rot und erlischt nach ca. 10 Sekunden.

Leistungsstufen

Mit den Leistungsstufen können Sie die Saugkraft einstellen.

Stufe	Verwendung
1	Saugen mit eingeschalteter Elektrobürste oder mit dem Handgerät. Für routinemäßige Reinigungsaufgaben.
2	Saugen mit maximaler Leistung und eingeschalteter Elektrobürste. Für anspruchsvolle Reinigungsaufgaben auf allen Bodenarten, insbesondere auf Teppichen.

Akkulaufzeiten

Hier finden Sie Informationen zu den Akkulaufzeiten.

Hinweise

- Die maximalen Akkulaufzeiten unterscheiden sich je nach gewählter Leistungsstufe und verbautem Akkutyp.
- Wie jeder Li-Ion-Akku verschleißt Akkus mit der Zeit, weshalb die Akkukapazität und die Laufzeit abnehmen. Das ist ein natürlicher Alterungsprozess und keine Folge eines Materialfehlers, Herstellungsfehlers oder Sachmangels.

Betriebszustand	Statusanzeige
-----------------	---------------

- Durch folgende Maßnahmen können Sie den natürlichen Verschleiß verzögern:
 - Laden Sie das Gerät nur im Temperaturbereich zwischen 3 °C und 40 °C auf.
 - Lagern Sie das Gerät nur im Temperaturbereich zwischen 0 °C bis 40 °C.
 - Lagern Sie das Gerät nicht über einen längeren Zeitraum vollgeladen oder komplett entladen.

Bedienung

Gerät vor dem ersten Gebrauch montieren

→ Abb. **2** - **4**

Akku laden

Hinweis: Der Akkustaubsauger kann nur mit korrekt eingesetztem Handgerät geladen und verwendet werden.

→ Abb. **5** - **6**

Hinweis: Das Netzteil am Ladekabel und das Gerät erwärmen sich beim Laden. Das ist normal und unbedenklich.

Tipp: Um die vollständige Ladung zu kontrollieren, trennen Sie das Gerät kurz vom Netz und verbinden es wieder. Danach leuchtet die Statusanzeige weiß.

Mit dem Akkustaubsauger saugen

→ Abb. **7** - **9**

Mit dem Handgerät saugen

→ Abb. **10** - **12**

Reinigen und Pflegen

Damit Ihr Gerät lange funktionsfähig bleibt, reinigen und pflegen Sie es sorgfältig.

Gerät reinigen

Voraussetzung: Das Gerät ist ausgeschaltet und vom Ladekabel getrennt.

1. Das Handgerät entnehmen.
2. Das Gerät mit einem weichen Tuch und einem handelsüblichen Kunststoffreiniger reinigen.

→ Abb. **13**

Staubbehälter entleeren und Filtereinheit reinigen

Voraussetzung: Das Handgerät ist aus dem Staubsauger entnommen.

→ Abb. **14** - **20**

Hinweis: Für eine gründliche Reinigung den Filterschaum vom Filter ziehen. Die Teile der Filtereinheit und den Staubbehälter unter fließendem Wasser reinigen und 24 Stunden trocknen lassen.

Elektrobürste reinigen

→ Abb. **21** - **25**

Hinweis: Die Bürstenwalze verfügt über eine Reinigungsfunktion. Ihr Gerät saugt beim Betrieb der Bürstenwalze auf Teppich die durchgeschnittenen Fäden und Haare nach über 30 Sekunden automatisch ein.

Störungen beheben

- ▶ Nur dafür geschultes Fachpersonal darf Reparaturen am Gerät durchführen.
- ▶ Nur Original-Ersatzteile dürfen zur Reparatur des Geräts verwendet werden.

Gerät funktioniert nicht.

Akku ist nicht geladen.

- ▶ Laden Sie den Akku.
→ "Akku laden", Seite 11

Gerät funktioniert nicht und die Statusanzeige leuchtet für 10 Sekunden rot.

Über-/Untertemperaturschutz ist aktiviert.

1. Schalten Sie das Gerät aus und trennen Sie das Gerät von der Stromzufuhr.
2. Warten Sie, bis das Gerät die Raumtemperatur angenommen hat.

Staubbehälter lässt sich nicht einsetzen.

Filtereinheit oder Staubbehälter sitzt nicht richtig.

- ▶ Prüfen Sie, ob die Filtereinheit und der Staubbehälter richtig eingesetzt sind.

Altgerät entsorgen

- ▶ Das Gerät umweltgerecht entsorgen.

de Akkus/Batterien entsorgen

Informationen über aktuelle Entsorgungswege erhalten Sie bei Ihrem Fachhändler sowie Ihrer Gemeinde- oder Stadtverwaltung.



Dieses Gerät ist entsprechend der europäischen Richtlinie 2012/19/EU über Elektro- und Elektronikaltgeräte (waste electrical and electronic equipment – WEEE) gekennzeichnet. Die Richtlinie gibt den Rahmen für eine EU-weit gültige Rücknahme und Verwertung der Altgeräte vor.

Akkus/Batterien entsorgen

Akkus/Batterien sollen einer umweltgerechten Wiederverwertung zugeführt werden. Akkus/Batterien nicht in den Hausmüll werfen.

- ▶ Akkus/Batterien umweltgerecht entsorgen.



Gemäß der europäischen Richtlinie 2006/66/EG müssen defekte oder verbrauchte Akkus/Batterien getrennt gesammelt und einer umweltgerechten Wiederverwertung zugeführt werden.

Kundendienst

Detaillierte Informationen über die Garantiedauer und die Garantiebedingungen in Ihrem Land erhalten Sie bei unserem Kundendienst, Ihrem Händler oder auf unserer Website.

Die Kontaktdaten des Kundendienstes finden Sie im beiliegenden Kundendienstverzeichnis oder auf unserer Website.

Safety

- Read this instruction manual carefully.
- Keep the instruction manual and the product information safe for future reference or for the next owner.
- Do not connect the appliance if it has been damaged in transit.

Only use this appliance:

- with genuine parts and accessories. Damage caused by using third-party products is not covered under the warranty.
- for cleaning surfaces.
- in private households and in enclosed spaces in a domestic environment at room temperature.
- up to an altitude of max. 2000 m above sea level.

Do not use the appliance:

- for vacuum-cleaning persons or animals.
- for vacuuming up harmful, sharp-edged, hot or burning substances.
- for vacuuming up damp substances or liquids.
- for vacuuming up highly flammable or explosive materials and gases.
- for vacuuming up ash or soot from stoves and central heating systems.
- for vacuuming up toner dust from printers and photocopiers.
- for vacuuming up building rubble.

Disconnect the appliance from the power supply when:

- cleaning the appliance.

This appliance may be used by children aged 8 or over and by people who have reduced physical, sensory or mental abilities or inadequate experience and/or knowledge, provided that they are supervised or have been instructed on how to use the appliance safely and have understood the resulting dangers.

Do not let children play with the appliance.

Cleaning and user maintenance must not be performed by children unless they are being supervised.

- ▶ Repairs to the appliance should only be carried out by trained specialist staff.
- ▶ Only use genuine spare parts when repairing the appliance.
- ▶ Never operate a damaged appliance.

en Preventing material damage

- ▶ Never operate an appliance with a cracked or fractured surface.
- ▶ Call customer service. → *Page 17*
- ▶ Only use the appliance in enclosed spaces.
- ▶ Never expose the appliance to intense heat or humidity.
- ▶ Do not use steam- or high-pressure cleaners to clean the appliance.
- ▶ Only connect and operate the power supply unit according to the data on the rating plate.
- ▶ Connect the power supply unit to a power supply with alternating current only via a properly installed socket with earthing.
- ▶ Do not apply flammable substances or substances containing alcohol to the filter.
- ▶ When cleaning the appliance, do not use flammable substances or substances that contain alcohol.
- ▶ Keep clothing, hair, fingers and other body parts away from the openings on the appliance and the moving parts.
- ▶ Never point the pipe or the nozzles towards eyes, hair, ears or mouths.
- ▶ When vacuuming stairs, ensure that there are no persons underneath the appliance.
- ▶ Keep packaging material away from children.
- ▶ Do not let children play with packaging material.
- ▶ Protect the battery against fire, heat and constant sunlight.
- ▶ Protect the battery against water and penetrating moisture.
- ▶ If fumes are escaping from a damaged battery, supply fresh air.
- ▶ If there are any problems, seek medical advice from a doctor.
- ▶ If liquids are escaping from a damaged battery and they come into contact with the skin, rinse immediately with water.
- ▶ If these come into contact with the eyes, seek medical help.

Preventing material damage

- ▶ Check and clean any wet objects.
- ▶ Replace damaged objects.
- ▶ Regularly check the running surfaces of the nozzles for wear.
- ▶ Replace worn nozzles.
- ▶ Never use the nozzle without the brush roller in place.

- ▶ Never stop the appliance with the floor nozzle switched on.
- ▶ Never operate the appliance without the filter unit.

Familiarising yourself with your appliance

Appliance

You can find an overview of the parts of your appliance here.

→ Fig. 1

1	Dust container
2	Fluff filter
3	Filter with foam filter
4	Motor unit
5	Handle
6	Cordless vacuum sliding switch
7	Hand-held device release button
8	Hand-held device sliding switch
9	Status display
10	Dust container release button
11	Floor nozzle with power brush
12	Brush roller release button
13	Floor nozzle release button
14	Charging cable connection
15	Power supply unit with charging cable ¹

¹ Depending on the appliance specifications

Status display

The status display indicates the different operating statuses.

Operating status	Status display
Normal mode	Display lights up white.
Battery charge below 20%	Display slowly flashes white.
Battery empty	Display goes out.
Charging process	Display slowly flashes white.
Battery is fully charged	Display lights up white and goes out after approx. 2 minutes.

Operating status	Status display
Over-/under-temperature protection	Display lights up red and goes out after approx. 10 seconds.

Power levels

You can set the suction power using the power levels.

Level	Use
1	Vacuuming with the power brush switched on or using the hand-held device. For routine cleaning tasks.
2	Vacuuming at full power and with the power brush switched on. For demanding cleaning tasks on all floor types, particularly on carpets.

Battery runtimes

You can find information about battery runtimes here.

Notes

- The maximum battery runtimes differ depending on the selected power level and type of battery installed.
- Like every Li-ion battery, the batteries wear out over time, meaning that the battery capacity and the runtime decrease. This is a natural aging process and not the result of a material error, manufacturing error or material defect.
- You can delay the natural wear by using the following measures:
 - Only charge the appliance in the temperature range between 3 °C and 40 °C.
 - Only store the battery in the temperature range between 0 °C and 40 °C.
 - Do not store the battery for an extended period of time if it is fully charged or fully discharged.

Operation

Assembling the appliance before using for the first time

→ Fig. 2 - 4

Charging the battery

Note: The cordless vacuum cleaner can only be charged and used with the correct hand-held device inserted.

→ Fig. 5 - 6

Note: The power supply unit on the charging cable and the appliance heat up while charging. This is normal and harmless.

Tip: To check that the battery is full, briefly disconnect it from the mains and then reconnect it. The status display then lights up white.

Vacuuming with the cordless vacuum cleaner

→ Fig. 7 - 9

Vacuuming using the hand-held device

→ Fig. 10 - 12

Cleaning and servicing

To keep your appliance working efficiently for a long time, it is important to clean and maintain it carefully.

Cleaning the appliance

Requirement: The appliance is switched off and the charging cable has been unplugged.

1. Remove the hand-held device.
2. Clean the appliance with a soft cloth and a commercially available plastic cleaner.

→ Fig. 13

Emptying the dust container and cleaning the filter unit

Requirement: The hand-held device is removed from the vacuum cleaner.

→ Fig. 14 - 20

Note: For thorough cleaning, pull the filter foam out of the filter. Clean the parts of the filter unit and the dust container under running water and leave them to dry for 24 hours.

Cleaning the power brush

→ Fig. 21 - 25

Note: The brush roller features a cleaning function. When operating the brush roller on carpet, your appliance automatically vacuums the cut threads and hairs after more than 30 seconds.

Troubleshooting

- ▶ Repairs to the appliance should only be carried out by trained specialist staff.
- ▶ Only use genuine spare parts when repairing the appliance.

The appliance is not working.

The battery has not been charged.

- ▶ Charge the battery.
→ "Charging the battery", Page 16

Appliance is not working and the status display lights up red for 10 seconds.

Over-/under-temperature protection is activated.

1. Switch off the appliance and disconnect the appliance from the power supply.
2. Wait until the appliance has reached room temperature.

The dust container cannot be inserted.

The filter unit or dust container is not positioned correctly.

- ▶ Check whether the filter unit and dust container are inserted correctly.

Disposing of old appliance

- ▶ Dispose of the appliance in an environmentally friendly manner.
Information about current disposal methods are available from your specialist dealer or local authority.



This appliance is labelled in accordance with European Directive 2012/19/EU concerning used electrical and electronic appliances (waste electrical and electronic equipment - WEEE). The guideline determines the framework for the return and recycling of used appliances as applicable throughout the EU.

Disposing of batteries

Batteries should be recycled in an environmentally friendly manner. Do not dispose of the batteries in the household rubbish.

- ▶ Dispose of batteries in an environmentally friendly manner.



According to the European Guideline 2006/66/EC, defective or used battery packs/batteries, must be collected separately and disposed of in an environmentally correct manner.

Customer Service

Detailed information on the warranty period and terms of warranty in your country is available from our after-sales service, your retailer or on our website.

The contact details for Customer Service can be found in the enclosed Customer Service directory or on our website.



Sécurité

- Lisez attentivement cette notice.
- Conservez la notice ainsi que les informations produit en vue d'une réutilisation ultérieure ou pour un futur nouveau propriétaire.
- Ne branchez pas l'appareil si ce dernier a été endommagé durant le transport.

Utilisez l'appareil uniquement :

- avec des pièces et accessoires d'origine. En cas de dommages dus à l'utilisation de produits tiers, le droit à la garantie expire.
- pour nettoyer les surfaces.
- pour un usage domestique privé et dans les pièces fermées d'un domicile, à la température ambiante.
- jusqu'à une altitude maximale de 2000 m au-dessus du niveau de la mer.

N'utilisez pas l'appareil :

- pour l'aspiration de personnes et d'animaux.
- pour l'aspiration de substances nocives pour la santé, aux arêtes vives, chaudes ou brûlantes.
- pour l'aspiration de substances humides ou liquides.
- pour l'aspiration de substances et gaz légèrement inflammables ou explosibles.
- pour l'aspiration de cendres, de la suie de four et d'installations de chauffage central.
- pour l'aspiration de poussières de toner des imprimantes et copieurs.
- pour l'aspiration de débris de construction.

Débranchez l'appareil du secteur lorsque :

- vous nettoyez l'appareil.

Les enfants de 8 ans et plus, les personnes souffrant d'un handicap physique, sensoriel ou mental ou ne détenant pas l'expérience et/ou les connaissances nécessaires pourront utiliser cet appareil à condition de le faire sous surveillance, ou que son utilisation sûre leur ait été enseignée et qu'ils aient compris les dangers qui en émanent.

Les enfants ne sont pas autorisés à jouer avec l'appareil.

Le nettoyage de l'appareil, et l'entretien par l'utilisateur, sont des activités que les enfants ne peuvent pas effectuer sans surveillance.

- ▶ Seul un personnel dûment qualifié peut entreprendre des réparations sur l'appareil.
- ▶ Seules des pièces de rechange d'origine peuvent être utilisées pour réparer l'appareil.
- ▶ Ne jamais utiliser un appareil endommagé.
- ▶ Ne jamais faire fonctionner l'appareil avec une surface fissurée ou cassée.
- ▶ Appelez le service après-vente. → *Page 23*
- ▶ Utiliser l'appareil uniquement dans des pièces fermées.
- ▶ Ne jamais exposer l'appareil à une forte chaleur ou humidité.
- ▶ Ne pas utiliser de nettoyeur vapeur ou haute pression pour nettoyer l'appareil.
- ▶ Raccordez et utilisez le bloc secteur uniquement dans le respect des indications figurant sur la plaque signalétique.
- ▶ Le bloc secteur doit être branché uniquement à une source d'alimentation avec courant alternatif à l'aide d'une prise murale correctement installée et reliée à la terre.
- ▶ Ne mettez pas de substances inflammables ou à base d'alcool sur les filtres.
- ▶ Lors du nettoyage de l'appareil, n'utilisez pas de substances inflammables ou à base d'alcool.
- ▶ Tenez les vêtements, les cheveux, les doigts et toute autre partie du corps à l'écart des orifices de l'appareil et des pièces mobiles.
- ▶ Ne dirigez jamais le tuyau ni les buses vers les yeux, les cheveux, les oreilles ou la bouche.
- ▶ Lorsque vous passez l'aspirateur dans les escaliers, assurez-vous que personne ne se trouve en-dessous de l'appareil.
- ▶ Conserver les matériaux d'emballage hors de portée des enfants.
- ▶ Ne jamais laisser les enfants jouer avec les emballages.
- ▶ Protégez la batterie du feu, de la chaleur et d'une exposition prolongée aux rayons du soleil.
- ▶ Protégez la batterie de l'eau et de l'humidité pénétrante.

fr Prévenir les dégâts matériels

- ▶ Si des vapeurs s'échappent d'une batterie endommagée, faites entrer de l'air frais.
- ▶ Consultez un médecin en cas de plaintes.
- ▶ Si des liquides s'échappent d'une batterie endommagée et entrent en contact avec la peau, rincez cette dernière immédiatement.
- ▶ En cas de contact avec les yeux, consultez un médecin.

Prévenir les dégâts matériels

- ▶ Contrôlez et nettoyez les objets mouillés.
- ▶ Remplacez les objets endommagés.
- ▶ Vérifiez régulièrement l'usure des semelles extérieures.
- ▶ Remplacez les buses usées.
- ▶ N'utilisez jamais la buse sans brosse rotative.
- ▶ Ne laissez jamais l'appareil avec la brosse pour sols en marche.
- ▶ Ne faites jamais fonctionner l'appareil sans unité de filtre.

Élimination de l'emballage

Les emballages sont écologiques et recyclables.

- ▶ Veuillez éliminer les pièces détachées après les avoir triées par matière.



Éliminez l'emballage en respectant l'environnement.

Description de l'appareil

Appareil

Cette section contient une vue d'ensemble des composants de votre appareil.

→ Fig. **1**

1	Collecteur de poussières
2	Filtre à peluche
3	Filtre avec mousse
4	Bloc moteur
5	Poignée

¹ Selon l'équipement de l'appareil

6	Commutateur à glissière de l'aspirateur sans fil
7	Touche de déverrouillage de l'appareil portatif
8	Commutateur à glissière de l'appareil portatif
9	Affichage du statut
10	Touche de déverrouillage du collecteur de poussières
11	Brosse pour sols avec électro-brosse
12	Bouton de déverrouillage de la brosse rotative
13	Touche de déverrouillage de la brosse pour sols
14	Raccordement du cordon de charge
15	Bloc secteur avec cordon de charge ¹

¹ Selon l'équipement de l'appareil

Affichage du statut

L'affichage du statut vous indique différents états de fonctionnement.

Statut de fonctionnement	Affichage du statut
Mode normal	L'affichage s'allume en blanc.
Charge de la batterie inférieure à 20 %	L'affichage clignote lentement en blanc.
Batterie vide	L'affichage s'éteint.
Processus de charge	L'affichage clignote lentement en blanc.

Statut de fonctionnement	Affichage du statut
Batterie entièrement chargée	L'affichage s'allume en blanc et s'éteint après environ 2 minutes.
Sécurité de sur/sous-température	L'affichage s'allume en rouge et s'éteint après environ 10 secondes.

Niveaux de puissance

Les niveaux de puissance vous permettent de régler la puissance d'aspiration.

Puissance	Utilisation
1	Aspiration avec une brosse électrique activée ou avec l'appareil portable. Pour des tâches de nettoyage usuelles.
2	Aspiration à la puissance maximale et la brosse électrique activée. Pour des tâches de nettoyage difficiles sur tous les types de sols, en particulier sur les tapis.

Autonomie de la batterie

Vous trouverez ici des informations sur l'autonomie de la batterie.

Remarques

- L'autonomie maximale de la batterie varie en fonction du niveau de puissance choisi et du type de batterie installé.
- Comme toutes les batteries au Lithium-ion, les batteries s'usent avec le temps, c'est pourquoi leur capacité et leur autonomie diminuent. Il s'agit d'un processus de vieillissement naturel et non du résultat d'un défaut matériel, de fabrication ou de matière.

- Les mesures suivantes permettent de retarder l'usure naturelle :
 - Chargez l'appareil uniquement dans une plage de température située entre 3 °C et 40 °C.
 - Stockez l'appareil uniquement dans une plage de température située entre 0 °C et 40 °C.
 - Ne stockez pas l'appareil pendant une période de temps prolongée alors qu'il est entièrement chargé ou complètement déchargé.

Utilisation

Installer l'appareil avant la première utilisation

→ Fig. 2 - 4

Charger la batterie

Remarque : L'aspirateur sans fil peut uniquement être chargé et utilisé avec un appareil portable correctement inséré.

→ Fig. 5 - 6

Remarque : Le bloc secteur du cordon de charge et l'appareil chauffent pendant la charge. Cela est normal et sans risque.

Conseil : Pour contrôler la charge complète, débranchez brièvement l'appareil du secteur et rebranchez-le. L'affichage du statut s'allume ensuite en blanc.

Aspirer avec l'aspirateur sans fil

→ Fig. 7 - 9

Aspirer avec l'appareil portable

→ Fig. 10 - 12

Nettoyage et entretien

Pour que votre appareil reste longtemps opérationnel, nettoyez-le et entretenez-le avec soin.

Nettoyer l'appareil

Condition : L'appareil est éteint et son cordon de charge est débranché.

1. Retirez l'appareil portable.

fr Dépannage

- Nettoyez l'appareil avec un chiffon doux et un produit de nettoyage pour plastique disponible dans le commerce.
→ Fig. **13**

Vider le collecteur de poussières et nettoyer l'unité du filtre

Condition : L'appareil portatif est retiré de l'aspirateur.

→ Fig. **14** - **20**

Remarque : Pour un nettoyage approfondi, retirez la mousse du filtre. Nettoyez les pièces de l'unité du filtre et le collecteur de poussières sous l'eau courante et laissez-les sécher pendant 24 heures.

Nettoyer la brosse électrique

→ Fig. **21** - **25**

Remarque : La brosse rotative est dotée d'une fonction de nettoyage. Votre appareil aspire automatiquement les fils et les cheveux coupés après plus de 30 secondes lorsque vous utilisez la brosse rotative sur le tapis.

Dépannage

- Seul un personnel dûment qualifié peut entreprendre des réparations sur l'appareil.
- Seules des pièces de rechange d'origine peuvent être utilisées pour réparer l'appareil.

L'appareil ne fonctionne pas.

La batterie n'est pas chargée.

- Chargez la batterie.
→ "Charger la batterie", Page 21

L'appareil ne fonctionne pas et l'affichage du statut s'allume en rouge pendant 10 secondes.

La sécurité de sur/sous-température est activée.

- Éteignez l'appareil et débranchez-le de l'alimentation électrique.
- Patiencez jusqu'à ce que l'appareil soit à température ambiante.

Le bac à poussières ne peut être utilisé.

L'unité de filtre ou le bac à poussières n'est pas correctement en place.

- Vérifiez si l'unité de filtre et le bac à poussières sont correctement en place.

Mettre au rebut un appareil usagé

- Éliminez l'appareil dans le respect de l'environnement.

Vous trouverez des informations sur les circuits actuels d'élimination auprès de votre revendeur spécialisé ou de l'administration de votre commune/ville.



Cet appareil est marqué selon la directive européenne 2012/19/UE relative aux appareils électriques et électroniques usagés (waste electrical and electronic equipment - WEEE).

La directive définit le cadre pour une reprise et une récupération des appareils usagés applicables dans les pays de la CE.

Mettre les batteries/piles au rebut

Les batteries/piles doivent être recyclées dans le respect de l'environnement. Ne jetez pas les batteries/piles avec les ordures ménagères.

- Éliminez les batteries/piles de manière écologique.



Conformément à la directive européenne 2006/66/CE, les batteries/accumulateurs usagés ou défectueux doivent être triés et recyclés dans le respect de l'environnement.

Service après-vente

Pour plus d'informations sur la durée et les conditions de la garantie dans votre pays, adressez-vous à notre service après-vente, à votre revendeur ou consultez notre site Web.

Vous trouverez les données de contact du service après-vente dans la liste ci-jointe ou sur notre site Web.



Sicurezza

- Leggere attentamente le presenti istruzioni.
- Conservare le istruzioni e le informazioni sul prodotto per il successivo utilizzo o per il futuro proprietario.
- Non collegare l'apparecchio se ha subito danni durante il trasporto.

Utilizzare l'apparecchio soltanto:

- con gli accessori e le parti originali. In caso di danni causati dall'utilizzo di prodotti non originali, decade il diritto di garanzia.
- per pulire le superfici.
- in case private e in locali chiusi in ambito domestico a temperatura ambiente;
- fino a un'altitudine di massimo 2000 m sul livello del mare.

Non usare l'apparecchio:

- per aspirare persone o animali.
- per aspirare sostanze nocive, oggetti affilati, materiali caldi o incandescenti.
- per aspirare sostanze umide o liquide.
- per aspirare materiali e gas facilmente infiammabili o esplosivi.
- per aspirare cenere, fuliggine dalle stufe e dagli impianti di riscaldamento centralizzati.
- per aspirare polvere del toner di stampanti e fotocopiatrici.
- per aspirare calcinacci.

Scollegare l'apparecchio dall'alimentazione elettrica se:

- l'apparecchio viene pulito.

Questo apparecchio può essere utilizzato da bambini di età pari o superiore a 8 anni e da persone con ridotte facoltà fisiche, sensoriali o mentali o prive di sufficiente esperienza e/o conoscenza se sorvegliati o già istruiti in merito all'utilizzo sicuro dell'apparecchio e se hanno compreso i rischi da esso derivanti.

I bambini non devono giocare con l'apparecchio.

Ai bambini senza sorveglianza è vietato eseguire la pulizia e manutenzione di competenza dell'utente.

- ▶ Solo il personale adeguatamente specializzato e formato può eseguire riparazioni sull'apparecchio.
- ▶ Per la riparazione dell'apparecchio possono essere impiegati soltanto pezzi di ricambio originali.

- ▶ Non azionare mai un apparecchio danneggiato.
- ▶ Non utilizzare mai un apparecchio con la superficie danneggiata.
- ▶ Rivolgersi al servizio di assistenza clienti. → *Pagina 28*
- ▶ Utilizzare l'apparecchio esclusivamente in luoghi chiusi.
- ▶ Non esporre mai l'apparecchio a calore e umidità eccessivi.
- ▶ Non lavare l'apparecchio con pulitori a vapore o idropulitrici.
- ▶ Collegare ed usare l'alimentatore solo secondo i dati della targhetta d'identificazione.
- ▶ Collegare l'alimentatore a una rete a corrente alternata soltanto con una presa con messa a terra installata a norma.
- ▶ Non collocare sostanze infiammabili o contenenti alcol sul filtro.
- ▶ Durante la pulizia dell'apparecchio, non utilizzare sostanze infiammabili o contenenti alcool.
- ▶ Indumenti, capelli, dita e altre parti del corpo potrebbero impigliarsi nelle aperture dell'apparecchio e nelle parti mobili.
- ▶ Non rivolgere mai il tubo o le bocchette in direzione degli occhi, dei capelli, delle orecchie e della bocca.
- ▶ Accertarsi che non vi sia nessuno sui gradini più in basso della scala mentre si aspira.
- ▶ Tenere lontano il materiale di imballaggio dai bambini.
- ▶ Vietare ai bambini di giocare con materiali d'imballaggio.
- ▶ Proteggere la batteria dal fuoco, dal calore e da un'esposizione solare continuativa.
- ▶ Proteggere la batteria dall'acqua e dall'umidità.
- ▶ In caso di fuoriuscita di vapori da una batteria danneggiata, immettere aria pulita.
- ▶ In caso di lesioni, contattare un medico.
- ▶ Se fuoriescono liquidi da una batteria danneggiata, sciacquare immediatamente con acqua in caso di contatto con la pelle.
- ▶ In caso di contatto con gli occhi, rivolgersi anche un medico.

Prevenzione di danni materiali

- ▶ Controllare e pulire gli oggetti bagnati.
 - ▶ Sostituire gli oggetti danneggiati.
 - ▶ Controllare regolarmente che le basi non siano usurate.
 - ▶ Sostituire la bocchetta usurata.
 - ▶ Utilizzare la bocchetta senza rullo spazzola innestato.
- ▶ Non spegnere mai l'apparecchio con la spazzola per pavimenti accesa.
 - ▶ Non mettere mai in funzione l'apparecchio senza l'unità filtro.

Conoscere l'apparecchio

Apparecchio

Di seguito è riportata una panoramica dei componenti dell'apparecchio.

→ Fig. **1**

1	Contenitore raccogli sporco
2	Filtro lanugine
3	Filtro con materiale espanso
4	Motore
5	Impugnatura
6	Interruttore a cursore dell'aspirapolvere a batteria
7	Pulsante di sblocco dell'apparecchio manuale
8	Interruttore a cursore dell'apparecchio manuale
9	Indicatore di stato
10	Pulsante di sblocco contenitore raccogli sporco
11	Spazzola per pavimenti con spazzola elettrica
12	Pulsante di sblocco del rullo della spazzola
13	Pulsante di sblocco della spazzola per pavimenti
14	Allacciamento del cavo di carica
15	Alimentatore con cavo di carica ¹

¹ In funzione dell'allestimento dell'apparecchio

Indicatore di stato

L'indicatore di stato mostra diversi stati di funzionamento.

Stato di funzionamento	Indicatore di stato
Modalità normale	L'indicatore si accende a luce bianca.
Carica della batteria inferiore al 20%	L'indicatore lampeggia lentamente a luce bianca.

Stato di funzionamento	Indicatore di stato
Batteria scarica	L'indicatore si spegne.
Processo di carica	L'indicatore lampeggia lentamente a luce bianca.
Batteria completamente carica	Il display si accende a luce bianca e si spegne dopo circa 2 minuti.
Protezione da sovratemperatura/dal mancato raggiungimento della temperatura	L'indicatore si accende a luce rossa e si spegne dopo circa 10 secondi.

Livelli di potenza

Con i livelli di potenza è possibile impostare la potenza di aspirazione.

Livello	Utilizzo
1	Aspirazione con spazzola elettrica inserita o con l'apparecchio manuale. Per interventi di pulizia di routine.
2	Aspirazione a potenza massima e spazzola elettrica inserita. Per interventi di pulizia sofisticati su tutti i tipi di pavimento, specialmente tappeti.

Tempi di autonomia della batteria

Qui sono riportate informazioni relative alla durata della batteria.

Note

- La durata massima della batteria varia a seconda del livello di potenza selezionato e del tipo di batteria installata.
- Come tutte le batterie agli ioni di litio, le batterie si usurano con il tempo, per cui la capacità e il tempo di funzionamento diminuiscono. Si tratta di un processo di invecchiamento naturale, non è la conseguenza dell'inadeguatezza del materiale, di un errore da parte del produttore o di un vizio della cosa.

- Grazie ai seguenti accorgimenti si può pertanto ritardare la naturale comparsa dell'usura:
 - Caricare l'apparecchio solo a un intervallo di temperatura compreso tra 3 °C e 40 °C.
 - Conservare l'apparecchio solo a un intervallo di temperatura compreso tra 0 °C e 40 °C.
 - Non conservare l'apparecchio completamente carico o completamente scarico per un lasso di tempo prolungato.

Funzionamento

Montaggio dell'apparecchio prima del primo utilizzo

→ Fig. **2** - **4**

Ricaricare la batteria

Nota: L'aspirapolvere a batteria può essere caricato e utilizzato solo se l'apparecchio manuale è inserito correttamente.

→ Fig. **5** - **6**

Nota: L'alimentatore del cavo di carica e l'apparecchio si surriscaldano durante l'operazione di carica. Ciò è normale e non c'è da preoccuparsi.

Consiglio: Per controllare la ricarica completa, staccare l'apparecchio brevemente dalla rete e ricollegarlo. Poi l'indicatore di stato si accende a luce bianca.

Aspirare con l'aspirapolvere a batteria

→ Fig. **7** - **9**

Aspirare con l'apparecchio manuale

→ Fig. **10** - **12**

Pulizia e cura

Per mantenere a lungo l'apparecchio in buone condizioni, sottoporlo a una cura e a una manutenzione scrupolose.

Pulizia dell'apparecchio

Requisito: L'apparecchio è spento e staccato dal cavo di carica.

1. Rimuovere l'apparecchio manuale.
2. Pulire l'apparecchio con un panno morbido e un normale detergente per plastica.

→ Fig. **13**

Svuotare il contenitore raccogli sporco e pulire l'unità filtro

Requisito: L'apparecchio manuale è rimosso dall'aspirapolvere.

→ Fig. **14** - **20**

Nota: Per una pulizia accurata, rimuovere la schiuma dal filtro. Pulire le parti dell'unità filtro e il contenitore raccogli sporco sotto l'acqua corrente e lasciare asciugare per 24 ore.

Pulizia della spazzola elettrica

→ Fig. **21** - **25**

Nota: Il rullo spazzola dispone di una funzione di pulizia. Durante il funzionamento del rullo spazzola sui tappeti, dopo 30 secondi l'apparecchio aspira automaticamente i fili e i capelli tagliati.

Sistemazione guasti

- ▶ Solo il personale adeguatamente specializzato e formato può eseguire riparazioni sull'apparecchio.
- ▶ Per la riparazione dell'apparecchio possono essere impiegati soltanto pezzi di ricambio originali.

L'apparecchio non funziona.

La batteria non è carica.

- ▶ Ricaricare la batteria.
→ "Ricaricare la batteria", Pagina 27

L'apparecchio non funziona e l'indicatore di stato si illumina di rosso per 10 secondi.

La protezione da sovratemperatura/dal mancato raggiungimento della temperatura è attivata.

1. Spegnerne l'apparecchio e staccarlo dalla corrente.
2. Attendete che l'apparecchio raggiunga la temperatura ambiente.

it Rottamazione di un apparecchio dismesso

Il contenitore raccoglisorco non si inserisce.

L'unità filtro o il contenitore raccoglisorco non sono correttamente in sede.

- ▶ Controllare se l'unità filtro e il contenitore raccoglisorco sono inseriti correttamente.

Rottamazione di un apparecchio dismesso

- ▶ Smaltire l'apparecchio nel rispetto dell'ambiente.

Per informazioni sulle attuali procedure di smaltimento rivolgersi al rivenditore specializzato o al comune di competenza.



Questo apparecchio dispone di contrassegno ai sensi della direttiva europea 2012/19/UE in materia di apparecchi elettrici ed elettronici (waste electrical and electronic equipment - WEEE).

Questa direttiva definisce le norme per la raccolta e il riciclaggio degli apparecchi dismessi valide su tutto il territorio dell'Unione Europea.

Smaltimento delle batterie/delle pile

Le batterie/Le pile devono essere gestite nell'ottica di un riciclaggio rispettoso dell'ambiente. Non gettare batterie/pile nei rifiuti domestici!

- ▶ Smaltire le batterie/le pile nel rispetto dell'ambiente.

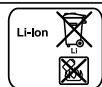

Secondo le direttive europee 2006/66/CE, le batterie difettose o esaurite vanno raccolte separatamente e smaltite per il riciclo ecocompatibile.

Servizio di assistenza clienti

Informazioni dettagliate sulla durata della garanzia e sulle condizioni di garanzia in ciascun Paese sono reperibili presso il nostro servizio di assistenza clienti, presso il proprio rivenditore o sul nostro sito Internet. I dati di contatto del servizio di assistenza clienti sono disponibili nell'elenco dei centri di assistenza allegato o sul nostro sito Internet.



Veiligheid

- Lees deze gebruiksaanwijzing zorgvuldig door.
- Bewaar de gebruiksaanwijzing en de productinformatie voor later gebruik of voor volgende eigenaren.
- Sluit het apparaat in geval van transportschade niet aan.

Gebruik het apparaat uitsluitend:

- met originele onderdelen en accessoires. Bij schade door gebruik van vreemde producten kunt u geen beroep op de garantie doen.
- voor het reinigen van oppervlakken.
- voor huishoudelijk gebruik en in gesloten ruimtes binnen de huiselijke omgeving bij kamertemperatuur.
- tot een hoogte van 2000 m boven zeeniveau.

Gebruik het apparaat niet:

- voor het schoonzuigen van mensen of dieren.
- voor het opzuigen van stoffen die schadelijk zijn voor de gezondheid, heet of gloeiend zijn of scherpe randen hebben.
- voor het opzuigen van vochtige of vloeibare stoffen.
- voor het opzuigen van licht ontvlambare of explosieve stoffen en gassen.
- voor het opzuigen van as, roet van kachels en centrale verwarmingsinstallaties.
- voor het opzuigen van tonerstof van printers en kopieerapparaten.
- voor het opzuigen van puin.

Koppel het apparaat van de stroomvoorziening los als u:

- het apparaat reinigt.

Dit apparaat kan worden bediend door kinderen vanaf 8 jaar en door personen met fysieke, sensorische of geestelijke beperkingen of met gebrekkige ervaring en/of kennis, indien zij onder toezicht staan of zijn geïnstrueerd in het veilige gebruik van het apparaat en de daaruit resulterende gevaren hebben begrepen.

Kinderen mogen niet met het apparaat spelen.

Reiniging en gebruikersonderhoud mogen niet worden uitgevoerd door kinderen indien deze niet onder toezicht staan.

- ▶ Alleen daarvoor geschoold vakpersoneel mag reparaties aan het apparaat uitvoeren.

nl Veiligheid

- ▶ Er mogen uitsluitend originele reserveonderdelen worden gebruikt voor reparatie van het apparaat.
- ▶ Nooit een beschadigd apparaat gebruiken.
- ▶ Nooit een apparaat met gescheurd of gebroken oppervlak gebruiken.
- ▶ Neem contact op met de klantenservice. → *Pagina 33*
- ▶ Gebruik het apparaat alleen in gesloten ruimtes.
- ▶ Stel het apparaat nooit bloot aan grote hitte en vochtigheid.
- ▶ Geen stoomreiniger of hogedrukreiniger gebruiken om het apparaat te reinigen.
- ▶ De voedingsadapter uitsluitend overeenkomstig de informatie op het typeplaat aansluiten en gebruiken.
- ▶ De voedingsadapter via een volgens de voorschriften geïnstalleerd stopcontact met aarding op een elektriciteitsnet met wisselstroom aansluiten.
- ▶ Zorg ervoor dat er geen brandbare of alcoholhoudende stoffen op de filters terechtkomen.
- ▶ Voor het schoonmaken van het apparaat geen brandbare of alcoholhoudende stoffen gebruiken.
- ▶ Houd kleding, haar, vingers en andere lichaamsdelen uit de buurt van openingen in het apparaat en van bewegende delen.
- ▶ De zuigbuis of mondstukken nooit op ogen, haar, oren of mond richten.
- ▶ Zorg ervoor dat bij het zuigen op trappen er zich geen personen onder het apparaat bevinden.
- ▶ Verpakkingsmateriaal uit de buurt van kinderen houden.
- ▶ Laat kinderen niet met verpakkingsmateriaal spelen.
- ▶ De accu beschermen tegen vuur, hitte en langdurige blootstelling aan zonlicht.
- ▶ De accu beschermen tegen binnendringend water en vocht.
- ▶ Wanneer uit een beschadigde accu dampen ontsnappen, frisse lucht toevoeren.
- ▶ Bij klachten een arts raadplegen.
- ▶ Wanneer er uit een beschadigde accu vloeistoffen lekken, bij huidcontact direct spoelen met water.
- ▶ In geval van oogcontact tevens medische hulp zoeken.

Het voorkomen van materiële schade

- ▶ Vochtige voorwerpen controleren en reinigen.
- ▶ Beschadigde voorwerpen vervangen.
- ▶ De onderkant regelmatig controleren op slijtage.
- ▶ Versleten mondstukken vervangen.
- ▶ Mondstukken nooit gebruiken zonder borstelrol.
- ▶ Nooit het apparaat met ingeschakelde vloerborstel neerzetten.
- ▶ Het apparaat nooit gebruiken zonder filtereenheid.

Uw apparaat leren kennen

Apparaat

Hier vindt u een overzicht van de onderdelen van uw apparaat.

→ Fig. 1

1	Stofreservoir
2	Pluizenfilter
3	Filter met filterschuim
4	Motorblok
5	Handgreep
6	Schuifschakelaar accustofzuiger
7	Ontgrendelingsknop handapparaat
8	Schuifschakelaar handapparaat
9	Statusindicatie
10	Ontgrendelingsknop stofreservoir
11	Vloermondstuk met elektrische borstel
12	Ontgrendelingsknop borstelrol
13	Ontgrendelknop vloermondstuk
14	Aansluiting laadkabel
15	Adapter met laadkabel ¹

¹ Afhankelijk van de apparaatuitvoering

Statusindicatie

Op het statusdisplay worden verschillende gebruikstoestanden weergegeven.

Gebruikstoestand	Statusindicatie
Normale modus	Indicatie is wit verlicht.
Acculading onder de 20%	Indicatie knippert langzaam wit.
Accu leeg	Indicatie gaat uit.
Laadprocedure	Indicatie knippert langzaam wit.
Accu volledig opgeladen	Indicatie is wit verlicht en gaat na ca. 2 minuten uit.
Over-/onder-temperatuurbewiliging	Indicatie is rood verlicht en gaat na ca. 10 seconden uit.

Vermogensstanden

Met de vermogensstanden kunt u de zuigkracht instellen.

Stand	Gebruik
1	Zuigen met ingeschakelde elektrische borstel of met het handapparaat. Voor routinematige reinigingstaken.
2	Zuigen met maximaal vermogen en ingeschakelde elektrische borstel. Voor veeleisende reinigingswerkzaamheden op alle soorten vloeren, met name op tapijten.

Levensduur van de accu

Hier vindt u informatie over de accugebruikstijden.

Opmerkingen

- De maximale accugebruikstijden verschillen al naar gelang het gekozen vermogenstype en de ingebouwde accu.
- Net als elk Li-Ion-accu slijten accu's in de loop der tijd, waarbij de accucapaciteit en de gebruikstijd afnemen. Dit is een natuurlijk verouderingsproces en geen gevolg van een materiaalfout, fabricagefout of materiaaldefect.

nl Bediening

- De volgende maatregelen kunnen de natuurlijke slijtage vertragen:
 - Laad het apparaat uitsluitend op in het temperatuurbereik tussen de 3°C en 40°C.
 - Bewaar het apparaat uitsluitend in het temperatuurbereik tussen de 0°C tot 40°C.
 - Bewaar het apparaat niet gedurende een langere periode volledig opgeladen, of volledig ontladen.

Bediening

Apparaat voor het eerste gebruik monteren

→ Fig. 2 - 4

Accu opladen

Opmerking: De accustofzuiger kan alleen met juist geplaatst handapparaat worden geladen en gebruikt.

→ Fig. 5 - 6

Opmerking: De adapter op de laadkabel en het apparaat worden warm tijdens het laden. Dit is normaal en ongevaarlijk.

Tip: Om te controleren of de lading volledig is, koppelt u het apparaat kort los van het net en verbindt u het weer. Hierna is de statusindicatie wit verlicht.

Met de accustofzuiger zuigen

→ Fig. 7 - 9

Met het handapparaat zuigen

→ Fig. 10 - 12

Reiniging en onderhoud

Reinig en onderhoud uw apparaat zorgvuldig om er voor te zorgen dat het lang goed blijft werken.

Apparaat reinigen

Vereiste: Het apparaat is uitgeschakeld en van de laadkabel losgekoppeld.

1. Het handapparaat verwijderen.

2. Het apparaat met een zachte doek en een gangbaar reinigingsmiddel voor kunststof reinigen.

→ Fig. 13

Stofreservoir legen en filtereenheid reinigen

Vereiste: Het handapparaat is uit de stofzuiger genomen.

→ Fig. 14 - 20

Opmerking: Voor en grondige reiniging het filterschuim van het filter trekken. De onderdelen van de filtereenheid en het stofreservoir onder stromend water reinigen en 24 uur laten drogen.

Elektrische zuigmond reinigen

→ Fig. 21 - 25

Opmerking: De borstelrol beschikt over een reinigingsfunctie. Uw apparaat zuigt bij gebruik met de borstelrol op tapijt de doorsgesneden draden en haren na meer dan 30 seconden automatisch op.

Storingen verhelpen

- ▶ Alleen daarvoor geschoold vakpersoneel mag reparaties aan het apparaat uitvoeren.
- ▶ Er mogen uitsluitend originele reserveonderdelen worden gebruikt voor reparatie van het apparaat.

Apparaat werkt niet.

Accu is niet opgeladen.

- ▶ Laad de accu op.
→ "Accu opladen", Pagina 32

Apparaat werkt niet en de statusaanwijzing brand rood gedurende 10 seconden.

Over-/ondertemperatuurbeveiliging is geactiveerd.

1. Schakel het apparaat uit en koppel het los van de voeding.
2. Wacht tot het apparaat op kamertemperatuur is.

Het stofreservoir kan niet worden geplaatst.

Filtereenheid of stofreservoir niet juist geplaatst.

- ▶ Controleer of de filtereenheid en het stofreservoir correct zijn geplaatst.

Afvoeren van uw oude apparaat

- ▶ Voer het apparaat milieuvriendelijk af. Bij uw dealer en uw gemeente- of deelraadskantoor kunt u informatie verkrijgen over de actuele afvoermethoden.



Dit apparaat is gekenmerkt in overeenstemming met de Europese richtlijn 2012/19/EU betreffende afgedankte elektrische en elektronische apparatuur (waste electrical and electronic equipment - WEEE).

De richtlijn geeft het kader aan voor de in de EU geldige terugneming en verwerking van oude apparaten.

Accu's afvoeren

Accu's/batterijen dienen op milieuvriendelijke wijze te worden afgevoerd. Accu's/batterijen niet meegeven met het huisvuil.

- ▶ Accu's/batterijen op een milieuvriendelijke manier afvoeren.



Conform Europese Richtlijn 2006/66/EG moeten defecte of versleten accu's/batterijen gescheiden worden ingezameld en voor een milieubewuste recycling worden afgevoerd.

Servicedienst

Gedetailleerde informatie over de garantieperiode en garantievooraarden in uw land kunt u opvragen bij onze servicedienst, uw dealer of op onze website.

De contactgegevens van de servicedienst vindt u in de meegeleverde servicedienstlijst of op onze website.



Sikkerhed

- Læs denne vejledning omhyggeligt igennem.
- Opbevar vejledningen og produktinformationerne til senere brug, og giv dem videre til en senere ejer.
- Tilslut ikke apparatet i tilfælde af en transportskade.

Anvend kun apparatet:

- med originale dele og tilbehør. Ved skader, der opstår som følge af anvendelse af fremmede produkter, bortfalder retten til garantiydelser.
- til rengøring af overflader.
- ved stuetemperatur i privat husholdning og i lukkede rum i huslige omgivelser.
- Op til en højde på maksimalt 2000 m over havets overflade.

Anvend ikke apparatet:

- til støvsugning af mennesker eller dyr.
- til opsugning af sundhedsskadelige, skarpkantede, varme eller glødende substanser.
- til opsugning af fugtige eller flydende substanser.
- til opsugning af letantændelige eller eksplosive stoffer og gasser.
- til opsugning af aske, sod fra ovne og centralvarmeanlæg.
- til opsugning af tonerstøv fra printere eller kopimaskiner.
- til opsugning af byggeaffald.

Afbryd apparatet fra strømforsyningen, når:

- apparatet rengøres.

Dette apparat kan bruges af børn, der er fyldt 8 år, samt af personer med begrænsede fysiske, sensoriske eller psykiske evner eller manglende erfaring og/eller viden, hvis de overvåges eller er blevet instrueret i en sikker brug af apparatet og har forstået de farer, der kan være forbundet med brugen af apparatet.

Børn må ikke bruge apparatet til leg.

Rengøring og brugervedligeholdelse må ikke udføres af børn, medmindre de overvåges.

- ▶ Kun fagpersonale, der er uddannet til det, må udføre reparationer på apparatet.
- ▶ Der må kun anvendes originale reservedele til reparation af apparatet.
- ▶ Brug aldrig et beskadiget apparat.

- ▶ Brug aldrig et apparat med revnet eller ødelagt overflade.
- ▶ Kontakt kundeservice. → *Side 38*
- ▶ Anvend kun apparatet i lukkede rum.
- ▶ Udsæt aldrig apparatet for ekstrem varme og fugt.
- ▶ Brug ikke damprensere eller højtryksrensere til at rengøre apparatet.
- ▶ Netdelen må udelukkende tilsluttes og anvendes iht. oplysningerne på typeskiltet.
- ▶ Netdelen må kun tilsluttes et strømforsyningsnet med vekselstrøm via en stikdåse med jord, der er installeret forskriftsmæssigt.
- ▶ Hæld ikke brændbare eller alkoholholdige substanser på filtrene.
- ▶ Anvend ikke brændbare eller alkoholholdige stoffer til rengøring af apparatet.
- ▶ Lad ikke beklædning, hår, fingre og andre kropsdele komme for tæt på apparatets åbninger og de bevægelige dele.
- ▶ Ret aldrig støvsugerrøret eller mundstykkerne mod øjne, hår, ører eller mund.
- ▶ Sørg for, at der ikke befinder sig personer nedenfor apparatet ved støvsugning på trapper.
- ▶ Opbevar emballagematerialet utilgængeligt for børn.
- ▶ Lad ikke børn lege med emballagemateriale.
- ▶ Beskyt akku'en mod ild, varme og vedvarende påvirkning af sollys.
- ▶ Beskyt akku'en mod vand og indtrængende fugtighed.
- ▶ Luft ud med frisk luft, hvis der sker udslip af damp fra en beskadiget akku.
- ▶ Søg læge ved ubehag.
- ▶ Skyl straks med vand, hvis der lækker væske ud af en beskadiget akku, og væsken kommer i kontakt med huden.
- ▶ Søg også læge, hvis væsken kommer i kontakt med øjnene.

Forhindring af materielle skader

- ▶ Kontroller genstande, som er blevet fugtet med akkuvæske, og rengør dem.
- ▶ Udskift beskadigede genstande.
- ▶ Kontroller med jævne mellemrum mundstykkernes underside for slitage.
- ▶ Udskift slidte mundstykker.
- ▶ Brug aldrig mundstykket uden børstevalsen.
- ▶ Lad aldrig apparatet stå med tændt gulvmundstykke.

da Lær apparatet at kende

► Brug aldrig apparatet uden filterenhed.

Lær apparatet at kende

Apparat

Her kan du finde en oversigt over apparatets bestanddele.

→ Fig. 1

1	Støvbeholder
2	Fnugfilter
3	Filter med filterskum
4	Motorenhed
5	Håndgreb
6	Skydekontakt akkustøvsuger
7	Frigørelsesknap, håndapparat
8	Skydekontakt håndapparat
9	Statusindikator
10	Frigørelsesknap, støvbeholder
11	Gulvmundstykke med elektro-børste
12	Frigørelsesknap for børstevalse
13	Frigørelsesknap, gulvmundstykke
14	Tilslutning, ladekabel
15	Netdel med ladekabel ¹

¹ Afhængigt af apparatets udstyr

Statusindikator

Statusindikatoren viser de forskellige driftstilstande.

Driftstilstand	Statusindikator
Normal modus	Indikatoren lyser hvidt.
Akku-opladning under 20 %	Indikatoren blinker langsomt hvidt.
Akku afladet	Indikatoren slukkes.
Opladningsproces	Indikatoren blinker langsomt hvidt.
Akku fuldstændig opladet	Indikatoren lyser hvidt og slukkes efter ca. 2 minutter.

Driftstilstand	Statusindikator
Beskyttelse mod over- / undertemperatur	Indikatoren lyser rødt og slukkes efter ca. 10 sekunder.

Effektrin

Sugestyrken kan indstilles med effektrinne.

Trin	Anvendelse
1	Støvsugning med aktiveret elektro-børste eller med håndapparat. Til normal rengøring.
2	Støvsugning ved maksimal effekt og med aktiveret elektro-børste. Til særligt krævende rengøring på alle gulvtyper, især på tæpper.

Akku, driftstider

Her findes oplysninger om akku-driftstider.

Bemærkninger

- De maksimale akku-driftstider varierer afhængigt af det valgte effektrin og den indbyggede akku-type.
- Som alle Li-Ion akku'er bliver akku'er også med tiden slidt, hvilket medfører, at akku'ens kapacitet og driftstid aftager. Det er en naturlig følge af ældningsprocessen og ikke et udtryk for en materialefejl, produktionsfejl eller en defekt ved apparatet.
- Med følgende forholdsregler kan den naturlige slitage forsinkes:
 - Oplad kun apparatet i temperaturområdet mellem 3 °C og 40 °C.
 - Opbevar kun apparatet i temperaturområdet mellem 0 °C til 40 °C.
 - Opbevar ikke apparatet fuldt opladet og fuldstændig afladet i længere tid.

Betjening

Montage af apparatet inden første ibrugtagning

→ Fig. 2 - 4

Oplad akku'en

Bemærk: Akku-støvsugeren kan kun oplades og anvendes med korrekt anbragt håndapparat.

→ Fig. **5** - **6**

Bemærk: Netdelen på ladekablet og apparatet bliver varme under opladningen. Det er normalt og uden risiko.

Tip Kontroller, om apparatet er fuldstændigt opladet ved kort at afbryde strømforsyningen til apparatet og tilslutte den igen. Derefter lyser statusindikatoren hvidt.

Støvsugning med akkustøvsugeren

→ Fig. **7** - **9**

Støvsugning med håndapparatet

→ Fig. **10** - **12**

Rengøring og pleje

Rengør og plej maskinen omhyggeligt, så maskinen forbliver funktionsdygtig længe.

Rengøring af apparat

Krav: Apparatet er slukket, og ladekablet er trukket ud.

1. Tag håndapparatet af.
2. Rengør apparatet med en blød klud og et almindeligt rengøringsmiddel til kunststof.

→ Fig. **13**

Tømning af støvbeholder og rengøring af filterenhed

Krav: Håndapparatet er taget ud af støvsugeren.

→ Fig. **14** - **20**

Bemærk: For en grundig rengøring skal filterskummet trækkes af filtret. Rengør filterenhedens dele og støvbeholderen under rindende vand, og lad dem tørre i 24 timer.

Rengøring af elektro-børste

→ Fig. **21** - **25**

Bemærk: Børstevalsen har en rensningsfunktion. Under driften med børstevalsen på tæpper suger apparatet automatisk de overskårne tråde og hår ind i løbet af 30 sekunder.

Afhjælpning af fejl

- ▶ Kun fagpersonale, der er uddannet til det, må udføre reparationer på apparatet.
- ▶ Der må kun anvendes originale reservedele til reparation af apparatet.

Apparatet virker ikke.

Akku'en er ikke opladet.

- ▶ Oplad akku'en.
→ "Oplad akku'en", Side 37

Apparatet fungerer ikke, og statusindikatoren lyser rødt i 10 sekunder.

Beskyttelse mod over-/undertemperatur er aktiveret.

1. Sluk for apparat, og afbryd strømforsyningen til apparatet.
2. Vent, til apparatet har fået stuetemperatur.

Støvbeholderen kan ikke sættes i apparatet.

Filterenheden eller støvbeholderen er ikke placeret korrekt.

- ▶ Kontroller, at filterenheden og støvbeholderen er placeret korrekt.

Bortskaffelse af udtjent apparat

- ▶ Bortskaf apparatet miljørigtigt. Hvis der er tvivl om genbrugsordningerne, og om hvor genbrugspladserne er placeret, så kan forhandleren, kommunen eller de kommunale myndigheder kontaktes for at få yderligere information.



Dette apparat er klassificeret iht. det europæiske direktiv 2012/19/EU om affald af elektrisk- og elektronisk udstyr (waste electrical and electronic equipment - WEEE).

da Bortskaffe akku'er/batterier

Dette direktiv angiver rammerne for indlevering og recycling af kasserede apparater gældende for hele EU.

Bortskaffe akku'er/batterier

Akku'er/batterier skal indleveres til miljøvenlig recycling. Akku'er/batterier må ikke lægges i det almindelige husholdningsaffald.

- ▶ Bortskaf akku'er/batterier miljøvenligt.



Iht. det europæiske direktiv 2006/66/EF skal defekte eller brugte batterier indsamles adskilt og afleveres på genbrugsstationen.

Kundeservice

Der findes detaljerede oplysninger om garantiperiode og garantibetingelser for det aktuelle land hos vores kundeservice, den lokale forhandler og på vores hjemmeside. Kontaktdata for kundeservice findes i vedlagte liste over kundeserviceafdelinger eller på vores hjemmeside.



Sikkerhet

- Les nøye gjennom denne anvisningen.
- Oppbevar veiledningen og produktinformasjonen for senere bruk eller for en senere eier.
- Ikke koble til apparatet dersom det har transportskader.

Apparatet må kun brukes:

- med originaldeler og -tilbehør. Garantien dekker ikke skader som følge av bruk av produkter av annet fabrikat.
- til rengjøring av overflater.
- ved romtemperatur i private husholdninger og i lukkede rom hjemme.
- opp til høyde på maks 2000 m over havet.

Ikke bruk apparatet:

- til støvsuging av mennesker eller dyr.
- til oppsuging av helseskadelige, skarpe, varme eller glødende stoffer.
- til oppsuging av fuktige eller flytende substanser.
- til oppsuging av lett antennelige eller eksplosive stoffer og gasser.
- til oppsuging av aske, sot fra ovner og sentralvarmeanlegg.
- til oppsuging av tonerstøv fra skrivere eller kopimaskiner.
- til oppsuging av byggeavfall.

Koble apparatet fra strømforsyningen når du:

- rengjør apparatet.

Dette apparatet kan brukes av barn fra og med 8 år og av personer med redusert fysiske, sensoriske eller mentale evner eller mangel på erfaring og/eller kunnskap, dersom de blir overvåket eller har fått opplæring i en sikker bruk av apparatet og dessuten har forstått farene som kan resultere av feil bruk.

Barn må ikke få leke med apparatet.

Rengjøring og brukervedlikehold må ikke utføres av barn uten oppsyn.

- ▶ Kun opplært fagpersonell skal utføre reparasjoner på maskinen.
- ▶ Det må kun brukes originale reservedeler til reparasjon av maskinen.
- ▶ Bruk aldri apparatet hvis det har skader.
- ▶ Bruk aldri apparatet med sprukket eller knust overflate.

no Unngå materielle skader

- ▶ Ta kontakt med kundeservice. → *Side 43*
- ▶ Apparatet skal kun brukes i lukkede rom.
- ▶ Utsett aldri apparatet for kraftig varme eller fuktighet.
- ▶ Ikke bruk dampstråle eller høytrykksspyler for å rengjøre apparatet.
- ▶ Nettdelen må kun tilkobles og brukes i henhold til angivelsene på typeskiltet.
- ▶ Nettdelen skal bare kobles til et strømnnett med vekselstrøm via en forskriftsmessig montert jordet stikkontakt.
- ▶ Unngå å få brennbare eller alkoholholdige stoffer på filteret.
- ▶ Ikke bruk brennbare eller alkoholholdige stoffer når du rengjør apparatet.
- ▶ Hold klær, hår, fingre og andre kroppsdeler unna åpningene på apparatet og de bevegelige delene.
- ▶ Røret eller munnstykkene må aldri rettes mot øyne, hår, ører eller munn.
- ▶ Kontroller at det ikke befinner seg personer under apparatet når du støvsuger i trapper.
- ▶ Hold emballasjen borte fra barn.
- ▶ Barn må ikke få leke med emballasjen.
- ▶ Beskytt batteriet mot ild, hete og varig sollys.
- ▶ Beskytt apparatet mot vann og fuktighet.
- ▶ Sørg for frisk luft hvis det siver damp ut av et ødelagt batteri.
- ▶ Oppsøk lege ved plager.
- ▶ Hvis væske som siver ut av et batteri kommer i kontakt med huden, må huden skylles grundig med vann.
- ▶ Ved kontakt med øynene må du oppsøke lege.

Unngå materielle skader

- ▶ Kontroller og rengjør tilsølte gjenstander.
- ▶ Skift ut skadde gjenstander.
- ▶ Kontroller sålene regelmessig med tanke på slitasje.
- ▶ Skift ut slitte munnstykker.
- ▶ Munnstykket må aldri brukes uten børstevals.
- ▶ Slå aldri av apparatet når gulvmunnstykket er slått på.
- ▶ Apparatet må aldri brukes uten filterenhet.

Bli kjent med

Apparat

Her finner du en oversikt over apparatets komponenter.

→ *Fig. 1*

- | | |
|---|-----------------------|
| 1 | Støvbeholder |
| 2 | Lofilter |
| 3 | Filter med filterskum |

¹ Avhengig av apparatets utstyr

4	Motorblokk
5	Håndtak
6	Skyvebryter for batteridrevet støvsuger
7	Utløsningstast for håndholdt apparat
8	Skyvebryter for håndholdt apparat
9	Statusindikator
10	Utløserknapp for støvbeholder
11	Gulvmunnstykke med elektrobørste
12	Oppplåsningsknapp børstevalse
13	Utløsningstast for gulvmunnstykke
14	Tilkobling til ladekabel
15	Nettdel med ladekabel ¹

¹ Avhengig av apparatets utstyr

Statusindikator

Statusindikatoren viser deg forskjellige driftstilstander.

Driftstilstand	Statusindikator
Vanlig modus	Indikatoren lyser hvitt.
Batteriets ladenivå er under 20 %	Indikatoren blinker sakte i hvitt.
Tomt batteri	Indikatoren slukner.
Ladeprosess	Indikatoren blinker sakte i hvitt.
Batteriet er fullt oppladet	Indikatoren lyser hvitt og slukner etter ca. 2 minutter.
Vern mot over-/undertemperatur	Indikatoren lyser rødt og slukner etter ca. 10 sekunder.

Effekttrinn

Du kan stille inn sugekraften med effekttrinene.

Trinn Bruk

Trinn	Bruk
1	Støvsuging når elektrobørsten er slått på eller med håndholdt apparat. For rutinemessig rengjøring.
2	Støvsuging på maksimal effekt og med innkoblet elektrobørste. Til spesielt krevende rengjøringsjobber på alle typer gulv, spesielt tepper.

Batteriets driftstid

Her finner du informasjon om batteriets driftstid.

Merknader

- Maksimal batteridriftstid varierer avhengig av det valgte effektnivået og batteritypen som er installert.
- Som alle litium-ion-batterier blir batteritytelsen redusert med tiden, og derfor avtar batterikapasiteten og driftstiden. Dette er en naturlig aldringsprosess og skyldes ikke materialfeil, produksjonsfeil eller mangler.
- Du kan bremse den naturlige slitassen med følgende tiltak:
 - Apparatet skal kun lades i et temperaturområde mellom 3 °C og 40 °C.
 - Apparatet skal kun oppbevares i et temperaturområde mellom 0 °C og 40 °C.
 - Ikke oppbevar apparatet i fullt oppladet eller fullt utladet tilstand over lengre tid.

Betjening

Montere apparatet før første gangs bruk

→ Fig. **2** - **4**

Lad opp batteriet

Merk: Den batteridrevne støvsugeren kan bare lades og brukes når håndholdt apparat er riktig satt inn.

→ Fig. **5** - **6**

no Rengjøring og pleie

Merk: Strømadapteren på ladekabelen og støvsugeren blir varme under ladingen. Dette er normalt og uproblematisk.

Tips: For å kontrollere ladestatusen kan du koble apparatet kort fra strømmen og koble det til igjen. Deretter lyser statusindikatoren hvitt.

Støvsuging med batteridrevet støvsuger

→ Fig. 7 - 9

Støvsuging med håndholdt apparat

→ Fig. 10 - 12

Rengjøring og pleie

Rengjør og vedlikehold vaskemaskinen omhyggelig, slik at den holder seg funksjonsdyktig i lang tid.

Rengjøre apparatet

Forutsetning: Apparatet er slått av, og ladekabelen er trukket ut.

1. Ta ut det håndholdte apparatet.
2. Rengjør apparatet med en myk klut og vanlig rensmiddel for plast.

→ Fig. 13

Tømme støvbeholderen og rengjøre filterenheten

Forutsetning: Det håndholdte apparatet er tatt ut av støvsugeren.

→ Fig. 14 - 20

Merk: Fjern filterskummet fra filteret for grundig rengjøring. Rengjør filterenheten og støvbeholderen under rennende vann og la dem tørke i 24 timer.

Rengjøre elektrobørsten

→ Fig. 21 - 25

Merk: Børstevalsen har også en rensfunksjon. Ved bruk av børstevalsen på et gulvteppe vil støvsugeren automatisk suge opp de oppklippede trådene og hårene etter 30 sekunder.

Utbedring av feil

- ▶ Kun opplært fagpersonell skal utføre reparasjoner på maskinen.
- ▶ Det må kun brukes originale reservedeler til reparasjon av maskinen.

Apparatet virker ikke.

Batteriet er ikke ladet.

- ▶ Lad opp batteriet.
→ "Lad opp batteriet", Side 41

Apparatet fungerer ikke, og statusindikatoren lyser rødt i 10 sekunder.

Vern mot over-/undertemperatur er aktivert.

1. Slå av apparatet og koble det fra strømtilførselen.
2. Vent til apparatet har fått romtemperatur.

Det går ikke an å sette inn støvbeholderen.

Filterenheten eller støvbeholderen sitter ikke riktig.

- ▶ Kontroller om filterenheten og støvbeholderen er satt i riktig.

Avfallsbehandling av gammelt apparat

- ▶ Kast apparatet på en miljøvennlig måte. Du kan innhente informasjon om aktuelle muligheter for avfallsbehandling hos en spesialisert forhandler eller hos kommuneadministrasjonen der du bor.



Dette apparatet er klassifisert i henhold til det europeiske direktivet 2012/19/EU om avhending av elektrisk og elektronisk utstyr (waste electrical and electronic equipment – WEEE). Direktivet angir rammene for innlevering og gjenvinning av innbytteprodukter.

Kaste oppladbare batterier / engangsbatterier

Oppladbare batterier / engangsbatterier må leveres til gjenvinning på en miljøvennlig måte. Ikke kast oppladbare batterier eller engangsbatterier i husholdningsavfallet.

- ▶ Oppladbare batterier / engangsbatterier må avfallsbehandles miljøvennlig.



I henhold til EF-direktiv 2006/66/EF må defekte eller utbrukte oppladbare batterier/batterier samles separat og leveres inn til miljøvennlig gjenvinning.

Kundeservice

Du får detaljert informasjon om garantitid og garantivilkår i ditt land hos vår kundeservice, din forhandler eller på våre nettsider.

Kontaktinformasjonen for kundeservice finner du i den vedlagte kundeserviceoversikten eller på våre nettsider.



Säkerhet

- Läs igenom anvisningen noga.
- Förvara bruksanvisningen och produktinformationen för senare användning eller till nästa ägare.
- Anslut inte enheten om den har transportskador.

Använd bara enheten för:

- med originaldelar och originaltillbehör. Garantin gäller inte för skador som orsakats av att externa produkter har använts.
- för att rengöra ytor.
- i privata hushåll och i slutna utrymmen i hemmiljö vid rumstemperatur.
- upp till max. 2000°möh.

Använd inte apparaten:

- för att dammsuga människor och djur.
- för att suga upp hälsoskadliga, skarpkantade, heta eller glödande ämnen.
- för att suga upp fuktiga eller flytande ämnen.
- för att suga upp lättantändliga eller explosiva ämnen och gaser.
- för att suga upp aska och sot från ugnar och centralvärmepannor.
- för att suga upp tonerpulver från skrivare och kopiatorer.
- för att suga upp byggavfall.

Koppla bort apparaten från elnätet när du:

- rengör den.

Denna apparat kan användas av barn från 8 år och äldre och av personer med begränsad fysisk, sensorisk eller mental förmåga eller brist på erfarenhet och/eller kunskap såvida detta sker under uppsikt eller om de undervisats i hur man säkert använder apparaten och förstått de faror som kan uppstå i samband med felaktig användning.

Låt inte barn leka med enheten.

Rengöring och användarskötsel får inte utföras av barn om de inte står under uppsikt.

- ▶ Det är bara specialutbildad personal som får reparera maskinen.
- ▶ Maskinen får bara repareras med originalreservdelar.
- ▶ Använd aldrig apparaten om den är skadad.
- ▶ Använd aldrig en apparat med sprucken trasig yta.

- ▶ Ring service. → *Sid. 47*
- ▶ Använd bara maskinen i slutna utrymmen.
- ▶ Exponera aldrig maskinen för kraftig värme och fukt.
- ▶ Använd inte ångrengöring eller högtryckstvätt för att rengöra apparaten.
- ▶ Anslut och använd bara nätdelen enligt uppgifterna på typskylten.
- ▶ Elanslut bara nätdelen via ett rätt installerat, jordat uttag för växelsström.
- ▶ Använd aldrig brännbara eller alkoholhaltiga ämnen på filtren.
- ▶ Använd inga brännbara eller alkoholhaltiga ämnen vid rengöring av enheten.
- ▶ Håll kläder, hår, fingrar och andra kroppsdelar borta från enhetens öppningar och rörliga delar.
- ▶ Rikta aldrig rör eller munstycken mot ögon, hår, öron eller mun.
- ▶ Se till så att ingen står nedanför enheten när du dammsuger trappor.
- ▶ Låt inte barn komma i närheten av förpackningsmaterial.
- ▶ Låt inte barn leka med förpackningsmaterialet.
- ▶ Skydda batteriet mot eld, värme och långvarig solstrålning.
- ▶ Skydda batteriet mot vatten och fuktinträning.
- ▶ Släpp in friskluft om det tränger ut ångor ur skadat batteri.
- ▶ Sök läkarvård vid besvär.
- ▶ Skölj omedelbart av med vatten vid hudkontakt om det tränger ut vätskor ur skadat batteri.
- ▶ Sök även läkarvård vid ögonkontakt.

Förhindra sakskador

- ▶ Kontrollera och rengör kontaminerade föremål.
- ▶ Byt skadade föremål.
- ▶ Kontrollera regelbundet glidsulornas förslitning.
- ▶ Byt nedslitna munstycken.
- ▶ Använd aldrig munstycket utan isatt borstvals.
- ▶ Ställ inte enheten med golvmunstycket på.
- ▶ Använd aldrig enheten utan filterdel.

Lär känna

Enhet

Här finns en översikt över apparatens beståndsdelar.

→ *Fig. 1*

1	Dammbehållare
2	Luddfilter
3	Skumgummifilter
4	Motorenhet

¹ Allt efter apparatens utrustning

sv Användning

5	Handtag
6	Skjutreglage sladdlös dammsugare
7	Låsknapp handdammsugare
8	Skjutreglage handdammsugare
9	Statusindikering
10	Låsknapp dammbehållare
11	Golvmunstycke med elborste
12	Låsknapp, borstvals
13	Låsknapp golvmunstycke
14	Laddsladdanslutning
15	Nätdel med laddsladd ¹

¹ Allt efter apparatens utrustning

Statusindikering

Statusindikeringen visar olika enhetsstatusar.

Funktionsstatus	Statusindikering
Normalläge	Indikeringen lyser vitt.
Batteriladdning < 20%	Indikeringen blinkar långsamt vit.
Batteriet tomt	Indikeringen slocknar.
Laddning	Indikeringen blinkar långsamt vit.
Batteriet är fulladdat	Indikeringen lyser vit och slocknar efter ca 2 minuter.
Över-/under-temperatur-skydd	Indikeringen lyser röd och slocknar efter ca 10 sekunder.

Effektlägen

Effektlägena ställer in sugkraften.

Läge	Användning
1	Dammsugning med elborste eller handdammsugare. För vanlig dammsugning.

Läge	Användning
2	Dammsugning på maxeffekt med elborste. För krävande dammsugning på alla slags golv, framförallt mattor.

Gångtider

Här hittar du information om gångtider.

Anmärkningar

- Max. gångtid beror på valt effektläge och monterad batterityp.
- Som alla Li-jonbatterier så slits batterierna med tiden så att batterikapacitet och gångtid avtar. Det är en helt normal åldringsprocess och inte något materialfel, tillverkningsfel eller produktfel.
- Du kan fördröja förslitningen med följande åtgärder:
 - Ladda bara enheten i temperaturintervallet 3°C till 40°C.
 - Förvara bara enheten i temperaturintervallet 0°C till 40°C.
 - Långtidsförvara inte enheten fulladdad eller helt urladdad.

Användning

Montera enheten före första användningen

→ Fig. 2 - 4

Ladda batteriet

Notera: Den sladdlösa dammsugaren går bara att ladda och använda med rätt isatt handdammsugare.

→ Fig. 5 - 6

Notera: Nätdelen blir varm vid laddsladden och enheten blir varm vid laddning. Det är ingen fara utan helt normalt.

Tips! Gör enheten strömlös ett tag och elanslut igen för att kontrollera om den är fulladdad. Statusindikeringen lyser då vit.

Dammsuga med den sladdlösa dammsugaren

→ Fig. 7 - 9

Dammsuga med handdammsugaren

→ Fig. 10 - 12

Rengöring och skötsel

Du måste rengöra och sköta om maskinen noga för att den ska fungera.

Rengöra enheten

Krav: Enheten är av och laddsladden urdragen.

1. Ta ur handdammsugaren.
2. Torka av enheten med mjuk trasa och vanlig plastrengöring.
→ Fig. **13**

Tömma dammbehållaren och rengöra filterdelen

Krav: Handdammsugaren är uttagen ur dammsugaren.

→ Fig. **14 - 20**

Notera: Dra bort skumgummit från filtret för noggrannare rengöring. Rengör filterdelar och dammbehållare under rinnande vatten och låt torka i 24 timmar.

Rengöra elborsten

→ Fig. **21 - 25**

Notera: Borstvalsen har en rengöringsfunktion. Enheten suger automatiskt upp de avklippta trådarna och håren i 30 sekunder om du kör borstvalsen på matta.

Avhjälpling av fel

- ▶ Det är bara specialutbildad personal som får reparera maskinen.
- ▶ Maskinen får bara repareras med originalreservdelar.

Apparaten fungerar inte.

Batteriet är inte laddat.

- ▶ Ladda batteriet.
→ "Ladda batteriet", Sid. 46

Enheten fungerar inte och statusindikeringen lyser röd i 10 sekunder.

Aktiverat över-/undertemperaturskydd.

1. Slå av enheten och dra ur elanslutningen.
2. Vänta tills enheten är rumsvarm.

Det går inte att sätta i dammbehållaren.

Filterdelen eller dammbehållaren sitter inte i ordentligt.

- ▶ Kontrollera om filterdel och dammbehållare sitter i ordentligt.

Omhändertagande av begagnade apparater

- ▶ Omhändertata enheten miljövänligt. Information om aktuell avfallshantering kan du få hos återförsäljare och kommun.



Denna enhet är märkt i enlighet med det europeiska direktivet 2012/19/EU om avfall som utgörs av eller innehåller elektroniska produkter (waste electrical and electronic equipment - WEEE).

Direktivet anger ramarna för inom EU giltigt återtagande och korrekt återvinning av uttjänta enheter.

Omhändertata batterierna

Släng batterierna i återvinningen. Släng inte batterierna i hushållssoporna.

- ▶ Släng batterierna i återvinningen.



EU-direktiv 2006/66/EG kräver att trasiga och förbrukade batterier källsorteras och lämnas i återvinningen.

Kundtjänst

Utförligare information om garantitid och garantivillkor i ditt land finns hos service, återförsäljare eller på vår webbsajt. Kontaktuppgifterna till kundtjänsten finns i den medföljande kundtjänstförteckningen eller på vår webbplats.



Turvallisuus

- Lue tämä ohje huolellisesti.
- Säilytä ohjeet ja tuotetiedot myöhempää käyttötarvetta tai mahdollista uutta omistajaa varten.
- Jos laitteessa on kuljetusvaurioita, älä kytke laitetta käyttöön.

Käytä laitetta vain:

- valmistajan alkuperäisillä osilla ja varusteilla. Takuu ei kata vieraiden tuotteiden käytöstä johtuvia vaurioita.
- pintojen puhdistukseen.
- yksityisissä kotitalouksissa ja kodinomaisen ympäristön suljetuissa tiloissa huonelämpötilassa.
- enintään 2000 m korkeudella merenpinnasta.

Älä käytä laitetta:

- ihmisten tai eläinten imurointiin.
- terveydelle haitallisten, terävien, kuumien tai hehkuvien aineiden imurointiin.
- kosteiden tai nestemäisten aineiden imurointiin.
- helposti syttyvien tai räjähtävien aineiden ja kaasujen imurointiin.
- tuhkan ja noen imurointiin uuneista ja keskuslämmitysjärjestelmistä.
- mustepölyn imurointiin tulostimista ja kopiokoneista.
- rakennusjätteen imurointiin.

Katkaise laitteen virransyöttö, kun:

- puhdistat laitetta.

Kahdeksanvuotiaat ja sitä vanhemmat lapset ja sellaiset henkilöt, joilla on alentunut fyysinen, aistillinen tai henkinen toimintakyky tai joilta puuttuu kokemusta ja/tai tietoa laitteen käytöstä, saavat käyttää laitetta vain valvonnan alaisena tai kun heille on neuvottu, miten laitetta käytetään turvallisesti ja he ovat ymmärtäneet laitteesta aiheutuvat vaarat.

Lapset eivät saa leikkiä laitteella.

Lapset eivät saa puhdistaa laitetta tai tehdä sille mitään käyttäjälle kuuluvia huoltotöitä ilman valvontaa.

- ▶ Laitteen korjaustöitä saavat tehdä vain alan ammattilaiset.
- ▶ Laitteen korjaukseen saa käyttää vain alkuperäisiä varaosia.
- ▶ Älä käytä viallista laitetta.

- ▶ Jos laitteen pinta on haljennut tai murtunut, sitä ei saa missään tapauksessa käyttää.
- ▶ Soita huoltopalveluun. → *Sivu 52*
- ▶ Käytä laitetta vain suljetuissa tiloissa.
- ▶ Älä altista laitetta voimakkaalle kuumuudelle tai kosteudelle.
- ▶ Älä käytä laitteen puhdistukseen höyry- tai painepesuria.
- ▶ Verkkolaitetta saa käyttää ja sen saa kytkeä sähköverkkoon vain tyyppikilven merkintöjen mukaisesti.
- ▶ Liitä verkkolaite vain määräysten mukaisesti asennetun, maadoitetun pistorasian kautta vaihtovirtaverkkoon.
- ▶ Älä laita palavia tai alkoholipitoisia aineita suodattimiin.
- ▶ Älä käytä laitteen puhdistuksen yhteydessä palavia tai alkoholipitoisia aineita.
- ▶ Pidä vaatteet, hiukset, sormet ja muut kehon osat poissa laitteen aukkojen ja liikkuvien osien läheltä.
- ▶ Älä suuntaa putkea tai suulakkeita silmiin, hiuksiin, korviin tai suuhun.
- ▶ Varmista, että laitteen alapuolella ei ole henkilöitä, kun imuroit portaita.
- ▶ Pidä pakkausmateriaali poissa lasten ulottuvilta.
- ▶ Älä anna lasten leikkiä pakkausmateriaalilla.
- ▶ Suojaa akku avotulelta, kuumuudelta ja jatkuvalta auringonpaisteelta.
- ▶ Suojaa akku vedeltä ja sisään pääsevältä kosteudelta.
- ▶ Jos vaurioituneesta akusta tulee ulos höyryjä, tuuleta tilaa.
- ▶ Jos höyryt aiheuttavat fyysisiä vaivoja, hakeudu lääkäriin.
- ▶ Jos vaurioituneesta akusta tulee ulos nesteitä, huuhto heti vedellä, jos niitä joutuu iholle.
- ▶ Jos nestettä pääsee silmiin, ota lisäksi yhteyttä lääkäriin.

Esinevahinkojen välttäminen

- ▶ Tarkasta ja puhdista kostuneet esineet.
- ▶ Vaihda vaurioituneet esineet.
- ▶ Tarkasta säännöllisesti suulakepohjien kuluneisuus.
- ▶ Vaihda kulunut suulake.
- ▶ Älä käytä suulaketta ilman paikalleen asennettua harjatelaa.

- ▶ Älä jätä laitetta paikalleen tauon ajaksi, kun lattiasuulake on kytkettynä päälle.
- ▶ Älä käytä laitetta koskaan ilman suodatinyksikköä.

Tutustuminen

Laite

Tästä löydät yleiskuvan laitteen osista.

→ *Kuva* **1**

fi Käyttö

1	Pölysäiliö
2	Nukkasihti
3	Suodatin ja vaahtomuovi
4	Moottoriosa
5	Kädensija
6	Varsi-imurin liukukytkin
7	Rikkaimurin lukituksen vapautuspainike
8	Rikkaimurin liukukytkin
9	Tilanäyttö
10	Pölysäiliön lukituksen vapautuspainike
11	Lattiasuulake, jossa sähkötoiminen harja
12	Harjatelan lukituksen vapautuspainike
13	Lattiasuulakkeen lukituksen vapautuspainike
14	Latausjohdon liitäntä
15	Verkkolaite ja latausjohto ¹

¹ Laitteen varustuksesta riippuen

Tilanäyttö

Tilanäytössä näkyvät eri käyttötilat.

Käyttötila	Tilanäyttö
Normaali käyttö	Näyttö palaa valkoisena.
Akun varaustila alle 20 %	Näyttö vilkkuu hitaasti valkoisena.
Akku tyhjä	Näyttö sammuu.
Lataaminen	Näyttö vilkkuu hitaasti valkoisena.
Akku on täyteen ladattu	Näyttö palaa valkoisena ja sammuu n. 2 minuutin kuluttua.
Yli- / alilämpötilasuojaa	Näyttö palaa punaisena ja sammuu n. 10 sekunnin kuluttua.

Tehoasteet

Tehoasteiden avulla voit säätää imutehoa.

Teho Käyttö

- 1 Imurointi päälle kytketyllä sähkötoimisella harjalla tai rikkaimurilla. Keveyeen imurointiin.
- 2 Imurointi maksimiteholla ja päälle kytketyllä sähkötoimisella harjalla. Erityisen vaativaan puhdistukseen kaikentyyppisillä lattiatpinnoilla, erityisesti matoilla.

Akun käyttöajat

Tässä on tietoja akun käyttöajoista.

Huomautukset

- Akun maksimikäyttöajat vaihtelevat valitun tehoasteen ja asennetun akkutyyppin mukaan.
- Kuten kaikki litiumioniakut, nämä akut kuluvat ajan mittaan, joten akkukapasiteetti laskee ja käyttöaika lyhenee. Kyse on luonnollisesta vanhenemisprosessista eikä se ole seurausta materiaali- tai valmistusvirheestä tai tuotteen viasta.
- Voit hidastaa luonnollista kulumista seuraavilla toimenpiteillä:
 - Lataa laitetta vain 3...40 °C:n lämpötilassa.
 - Säilytä laitetta vain 0...40 °C:n lämpötilassa.
 - Älä varastoi laitetta pidempää aikaa täyteen ladattuna tai kokonaan purkautuneena.

Käyttö

Laitteen asentaminen ennen ensimmäistä käyttöä

→ Kuva 2 - 4

Akun lataaminen

Huomautus: Varsi-imuria voidaan ladata ja käyttää vain, kun rikkaimuri on asetettu oikein paikalleen.

→ Kuva 5 - 6

Huomautus: Latausjohdon verkko-osa ja laite lämpenevät latauksen yhteydessä. Se on normaalia ja vaaratonta.

Ohje: Voit tarkastaa akun täyteen latautumisen irrottamalla laitteen hetkeksi sähköverkosta ja liittämällä sen uudelleen. Tilanäyttö palaa sen jälkeen valkoisena.

Imurointi varsi-imurilla

→ Kuva **7** - **9**

Imurointi rikkaimurilla

→ Kuva **10** - **12**

Puhdistus ja hoito

Puhdista ja hoida laitetta huolellisesti, jotta se pysyy pitkään toimintakuntoisena.

Laitteen puhdistus

Vaatus: Laitte on kytketty pois päältä ja latausjohto on irrotettu.

1. Irrota rikkaimuri.
2. Puhdista laite pehmeällä liinalla ja tavallisella muovinpuhdistusaineella.

→ Kuva **13**

Pölysäiliön tyhjentäminen ja suodatinyksikön puhdistaminen

Vaatus: Rikkaimuri on irrotettu varsi-imurista.

→ Kuva **14** - **20**

Huomautus: Irrota perusteellista puhdistusta varten vaahтомуovi suodatimesta. Puhdista suodatinyksikön ja pölysäiliön osat juoksevan veden alla ja anna kuivua 24 tuntia.

Sähkötoimisen harjan puhdistus

→ Kuva **21** - **25**

Huomautus: Harjatelassa on puhdistustoiminto. Kun harjatelaa käytetään matolla, laite imuroi leikatut langanpätkät ja hiukset automaattisesti 30 sekunnin kuluttua.

Toimintahäiriöiden korjaaminen

- ▶ Laitteen korjaustöitä saavat tehdä vain alan ammattilaiset.
- ▶ Laitteen korjaukseen saa käyttää vain alkuperäisiä varaosia.

Laite ei toimi.

Akku ei ole ladattu.

- ▶ Lataa akku.
→ "Akun lataaminen", Sivu 50

Laite ei toimi ja tilanäyttö palaa 10 sekunnin ajan punaisena.

Yli-/alilämpötilasuoja on aktivoitu.

1. Kytke laite pois päältä ja irrota laite sähköverkosta.
2. Odota, kunnes laite on saavuttanut huonelämpötilan.

Pölysäiliötä ei saa asetettua paikalleen.

Suodatinyksikkö tai pölysäiliö ei ole oikein paikallaan.

- ▶ Tarkasta, onko suodatinyksikkö ja pölysäiliö asennettu kunnolla paikalleen.

Käytöstä poistetun laitteen hävittäminen

- ▶ Hävitä laite ympäristöystävällisesti. Tarkempia tietoja kierrätysmahdollisuuksista saat kodinkoneliikkeistä sekä paikkakuntasi jätehuollosta vastaavilta viranomaisilta.



Tämän laitteen merkintä perustuu käytettyjä sähkö- ja elektroniikkalaitteita (waste electrical and electronic equipment - WEEE) koskevaan direktiiviin 2012/19/EU. Tämä direktiivi määrittää käytettyjen laitteiden palautus- ja kierrätys-säännökset koko EU:n alueella.

Akun/paristojen hävittäminen

Akut/paristot on toimitettava ympäristöystävälliseen kierrätykseen. Älä hävitä akkuja/paristoja kotitalousjätteen mukana.

- ▶ Hävitä akut/paristot ympäristöystävällisesti.

fi Huoltopalvelu



Eurooppalaisen direktiivin 2006/66/EY mukaan viialliset tai käytetyt akut/paristot on kerättävä erikseen ja toimitettava ympäristöystävälliseen kierrätykseen.

Huoltopalvelu

Lisätietoja käyttömaan takuuajasta ja takuehdoista saat huoltopalvelustamme, jälleenmyyjältäsi tai verkkosivuiltamme. Huoltopalvelun yhteystiedot löytyvät oheisesta huoltopalveluluettelosta tai internet-sivuiltamme.



Seguridad

- Lea atentamente estas instrucciones.
- Conservar las instrucciones y la información del producto para un uso posterior o para futuros propietarios.
- No conecte el aparato en el caso de que haya sufrido daños durante el transporte.

Utilizar el aparato únicamente:

- con piezas y accesorios originales. Los daños provocados por el uso de otros productos no están cubiertos por la garantía.
- para la limpieza de superficies.
- en el uso doméstico privado y en espacios cerrados del entorno doméstico a temperatura ambiente.
- hasta una altura de 2000 m sobre el nivel del mar.

No utilizar el aparato:

- aspirar personas o animales.
- aspirar objetos afilados; succionar sustancias calientes, incandescentes o nocivas para la salud.
- aspirar sustancias húmedas o líquidas.
- aspirar materiales y gases inflamables o explosivos.
- aspirar cenizas, hollín de hornos e instalaciones de calefacción central.
- aspirar polvo de tóner de impresoras y fotocopiadoras.
- para aspirar escombros o cascotes.

Desconectar el aparato de la fuente de alimentación cuando:

- se esté limpiando el aparato.

Este aparato podrá ser usado por niños a partir de 8 años y por personas con limitaciones físicas, sensoriales o mentales, o que carezcan de conocimientos o de experiencia, siempre que cuenten con la supervisión de una persona responsable de su seguridad o hayan sido instruidos previamente en su uso y hayan comprendido los peligros que pueden derivarse del mismo.

No deje que los niños jueguen con el aparato.

La limpieza y el cuidado del aparato a cargo del usuario no podrán ser efectuados por niños si no cuentan con la supervisión de una persona adulta responsable de su seguridad.

- ▶ Solo el personal especializado puede realizar reparaciones e intervenciones en el aparato.

es Seguridad

- ▶ Utilizar únicamente piezas de repuesto originales para la reparación del aparato.
- ▶ No poner nunca en funcionamiento un aparato dañado.
- ▶ No hacer funcionar nunca un aparato con una superficie agrietada o rota.
- ▶ Llamar al servicio de atención al cliente. → *Página 57*
- ▶ Utilizar el aparato solo en espacios interiores.
- ▶ No exponer el aparato a altas temperaturas y humedad.
- ▶ No utilizar limpiadores por chorro de vapor ni de alta presión para limpiar el aparato.
- ▶ Conectar y operar la unidad de alimentación solo conforme a los datos que figuran en la placa de características.
- ▶ Conectar la unidad de alimentación solo a una fuente de alimentación con corriente alterna mediante un enchufe reglamentario con puesta a tierra.
- ▶ No aplicar en los filtros productos inflamables o que contengan alcohol.
- ▶ No utilizar productos inflamables o con contenido alcohólico para la limpieza del aparato.
- ▶ Mantener la ropa, el pelo, los dedos y otras partes del cuerpo lejos de las aberturas del aparato y las piezas móviles.
- ▶ No dirigir bajo ningún concepto el tubo o las boquillas hacia los ojos, el pelo, las orejas o la boca.
- ▶ Al aspirar escaleras, es preciso asegurarse de que no haya nadie en una posición inferior con respecto a la del aparato.
- ▶ Mantener el material de embalaje fuera del alcance de los niños.
- ▶ No permita que los niños jueguen con el embalaje.
- ▶ Proteger la batería del fuego, el calor y la radiación solar prolongada.
- ▶ Proteger la batería del agua y la humedad.
- ▶ En caso de fuga de vapores de una batería dañada, suministrar aire fresco.
- ▶ En caso de molestias, consultar a un médico.
- ▶ En caso de fuga de líquidos de una batería dañada, enjuagar inmediatamente con agua en caso de contacto con la piel.
- ▶ En caso de contacto con los ojos, consultar a un médico.

Evitar daños materiales

- ▶ Revisar y limpiar los objetos húmedos.
- ▶ Sustituir los objetos dañados.
- ▶ Comprobar periódicamente si la base presenta muestras de desgaste.
- ▶ Sustituir la boquilla desgastada.
- ▶ No utilizar nunca la boquilla sin el cepillo giratorio.
- ▶ No apagar nunca el aparato con la boquilla para suelos encendida.
- ▶ No utilizar nunca el aparato sin la unidad filtrante.

Familiarizándose con el aparato

Aparato

Aquí encontrará una vista general de los componentes de su aparato.

→ Fig. 1

1	Depósito de polvo
2	Filtro de pelusas
3	Filtro con espuma de filtración
4	Motor
5	Empuñadura
6	Conmutador desplazable de la aspiradora de batería
7	Tecla de desbloqueo del aparato portátil
8	Conmutador desplazable del aparato portátil
9	Indicador de estado
10	Tecla de desbloqueo del depósito de polvo
11	Boquilla para suelo con cepillo eléctrico
12	Tecla de desbloqueo del rodillo del cepillo
13	Tecla de desbloqueo de la boquilla de suelo
14	Conexión del cable de carga

¹ Según el equipamiento del aparato

15 Unidad de alimentación con cable de carga¹

¹ Según el equipamiento del aparato

Indicador de funcionamiento

El indicador de funcionamiento muestra distintos estados de operatividad.

Operatividad	Indicador de funcionamiento
Modo normal	El panel indicador se ilumina en color blanco.
Carga de la batería inferior a 20 %	El panel indicador parpadea lento en color blanco.
Batería descargada	El panel indicador se apaga.
Proceso de carga	El panel indicador parpadea lento en color blanco.
La batería está totalmente cargada	El panel indicador se ilumina en color blanco y se apaga al cabo de aprox. 2 minutos.
Protección frente a un exceso de temperatura o en caso de temperatura demasiado baja	El panel indicador se ilumina en rojo y se apaga al cabo de aprox. 10 segundos.

Niveles de potencia

Con los niveles de potencia se puede ajustar la potencia de aspiración.

Posición	Utilización
1	Aspirar con el cepillo eléctrico conectado o con el aparato portátil. Para tareas rutinarias de limpieza.
2	Aspiración a máxima potencia con el cepillo eléctrico conectado. Para tareas de limpieza especialmente exigentes en todo tipo de suelos, especialmente alfombras.

Tiempos de funcionamiento de la batería

Aquí se puede encontrar información sobre la duración de la batería.

Notas

- La autonomía máxima de la batería varía en función del nivel de potencia seleccionado y del tipo de batería instalada.
- Al igual que cualquier batería de iones de litio, las baterías recargables se desgastan con el tiempo, lo que conlleva la reducción de la potencia y la vida útil de la batería. Se trata de un proceso de desgaste natural y no es consecuencia de ningún defecto en el material o fallo de fabricación.
- Las siguientes medidas permiten retrasar este desgaste natural:
 - Cargar el aparato únicamente en un rango de temperatura entre 3 °C y 40 °C.
 - Almacenar el aparato únicamente en un rango de temperatura entre 0 °C y 40 °C.
 - No almacenar el aparato totalmente cargado ni totalmente vacío durante un largo periodo de tiempo.

Manejo

Montar el aparato antes de usarlo por primera vez

→ Fig. 2 - 4

Cargar la batería

Nota: El aspirador de batería solo puede cargarse y utilizarse cuando el aparato portátil está correctamente colocado.

→ Fig. 5 - 6

Nota: El adaptador de corriente del cable de carga y el aparato se calientan durante la carga. Esto es normal y no supone ningún peligro.

Consejo: Para comprobar si la carga se ha cargado completamente, desconectar brevemente el aparato de la red y conectarlo de nuevo. A continuación, el indicador de estado se ilumina en color blanco.

Aspirar con la aspiradora de batería

→ Fig. 7 - 9

Aspirar con el aparato portátil

→ Fig. 10 - 12

Cuidados y limpieza

Para que el aparato mantenga durante mucho tiempo su capacidad funcional, debe mantenerse y limpiarse con cuidado.

Limpiar el aparato

Requisito: El aparato está apagado y desconectado del cable de carga.

1. Retirar el aparato portátil.
2. Limpiar el aparato con un paño suave y un producto de limpieza convencional para plástico.

→ Fig. 13

Vaciar el depósito de polvo y limpiar la unidad filtrante

Requisito: Se retira el aparato portátil de la aspiradora.

→ Fig. 14 - 20

Nota: Para una limpieza a fondo, retirar la espuma filtrante del filtro. Limpiar las piezas de la unidad filtrante y el depósito de polvo con agua corriente y dejar secar durante 24 horas.

Limpiar el cepillo eléctrico

→ Fig. 21 - 25

Nota: El rodillo del cepillo dispone de una función de limpieza. El aparato aspira automáticamente los hilos y pelos cortados al pasar el rodillo del cepillo por la alfombra durante más de 30 segundos.

Solucionar pequeñas averías

- ▶ Solo el personal especializado puede realizar reparaciones e intervenciones en el aparato.
- ▶ Utilizar únicamente piezas de repuesto originales para la reparación del aparato.

El aparato no funciona.

La batería no está cargada.

- ▶ Cargar la batería.
→ "Cargar la batería", Página 56

El aparato no funciona y el indicador de estado se ilumina en rojo durante 10 segundos.

La protección frente a un exceso de temperatura o en caso de temperatura demasiado baja está activada.

1. Apagar el aparato y desconectarlo de la corriente.
2. Esperar a que el aparato alcance la temperatura ambiente.

No es posible colocar el depósito de polvo.

La unidad filtrante o el depósito de polvo no están colocados correctamente.

- ▶ Comprobar si la unidad filtrante y el depósito de polvo están colocados correctamente.

Eliminación del aparato usado

- ▶ Desechar el aparato de forma respetuosa con el medio ambiente.

Puede obtener información sobre las vías y posibilidades actuales de desecho de materiales de su distribuidor o ayuntamiento local.



Este aparato está marcado con el símbolo de cumplimiento con la Directiva Europea 2012/19/UE relativa a los aparatos eléctricos y electrónicos usados (Residuos de aparatos eléctricos y electrónicos RAEE). La directiva proporciona el marco general válido en todo el ámbito de la Unión Europea para la retirada y la reutilización de los residuos de los aparatos eléctricos y electrónicos.

Desechar las pilas y baterías

Las pilas y baterías deben desecharse en un punto de reciclaje adecuado. No tirar las baterías junto con los residuos domésticos.

- ▶ Desechar las pilas y baterías de forma respetuosa con el medioambiente.



Conforme a la directiva europea 2006/66/CE, las baterías/pilas defectuosas o usadas deben separarse del resto de materiales y depositarse en los puntos de recogida selectiva de estos residuos.

Servicio de Asistencia Técnica

Para obtener información detallada sobre el periodo de validez de la garantía y las condiciones de garantía en su país, póngase en contacto con nuestro Servicio de Asistencia Técnica o con su distribuidor, o bien consulte nuestra página web. Los datos de contacto del Servicio de Asistencia Técnica se encuentran en el directorio adjunto o en nuestra página web.



Segurança

- Leia atentamente este manual.
- Guarde estas instruções e as informações sobre o produto para posterior utilização ou para entregar a futuros proprietários.
- Se detetar danos de transporte, não ligue o aparelho.

Utilize o aparelho apenas:

- com peças e acessórios originais. A garantia cessa em caso de danos provocados pela utilização de produtos de terceiros.
- para limpar superfícies.
- para uso doméstico e em espaços fechados domésticos à temperatura ambiente.
- a uma altitude até 2000 m acima do nível do mar.

Não utilize o aparelho:

- para limpar pessoas ou animais.
- para aspirar substâncias nocivas para a saúde, com arestas vivas, quentes ou incandescentes.
- para aspirar substâncias húmidas ou líquidas.
- para aspirar substâncias e gases facilmente inflamáveis ou explosivos.
- para aspirar cinza, fuligem de fornos e sistemas de aquecimento central.
- para aspirar pó de toner de impressão e cópia.
- para aspirar entulho.

Desligue o aparelho da corrente quando:

- limpar o aparelho.

Este aparelho pode ser utilizado por crianças a partir dos 8 anos e por pessoas com capacidades físicas, sensoriais ou mentais reduzidas ou com falta de experiência e/ou conhecimentos, se forem devidamente supervisionadas ou instruídas na utilização com segurança do aparelho e tiverem compreendido os perigos daí resultantes.

As crianças não podem brincar com o aparelho.

A limpeza e manutenção pelo utilizador não podem ser realizadas por crianças sem supervisão.

- ▶ As reparações no aparelho apenas podem ser realizadas por técnicos qualificados.

- ▶ Para a reparação do aparelho só podem ser utilizadas peças sobresselentes originais.
- ▶ Nunca operar um aparelho danificado.
- ▶ Nunca operar um aparelho com a superfície fissurada ou quebrada.
- ▶ Contacte o Serviço de Apoio ao Consumidor. → *Página 62*
- ▶ Utilize o aparelho apenas em espaços fechados.
- ▶ Nunca exponha o aparelho a calor intenso e humidade.
- ▶ Não utilizar aparelhos de limpeza a vapor ou de alta pressão para limpar o aparelho.
- ▶ Ligue e utilize a ficha de ligação apenas de acordo com as indicações na placa de características.
- ▶ Ligue a ficha de ligação a uma rede elétrica com corrente alternada apenas através de uma tomada com ligação à terra corretamente instalada.
- ▶ Não aplique substâncias inflamáveis ou com álcool nos filtros.
- ▶ Não utilize substâncias inflamáveis ou que contenham álcool durante a limpeza do aparelho.
- ▶ Mantenha o vestuário, o cabelo, os dedos e outras partes do corpo afastados das aberturas existentes no aparelho e das peças móveis.
- ▶ Nunca direcione o tubo ou os bocais para os olhos, o cabelo, os ouvidos ou a boca.
- ▶ Ao aspirar escadas, certifique-se de que não se encontram pessoas por baixo do aparelho.
- ▶ Manter o material de embalagem fora do alcance das crianças.
- ▶ Não permitir que as crianças brinquem com o material de embalagem.
- ▶ Proteja a bateria do fogo, do calor e da radiação solar permanente.
- ▶ Proteja a bateria da água e da entrada de humidade.
- ▶ Se saírem vapores de uma bateria danificada, deve providenciar ar fresco.
- ▶ Em caso de queixas, consulte um médico.
- ▶ Se saírem líquidos de uma bateria danificada, lavar imediatamente com água se estes entrarem em contacto com a pele.

pt Evitar danos materiais

- ▶ Em caso de contacto com os olhos, procure adicionalmente ajuda médica.

Evitar danos materiais

- ▶ Verifique e limpe objetos humedecidos.
- ▶ Substitua objetos danificados.
- ▶ Verifique regularmente as solas exteriores quanto a desgaste.
- ▶ Substitua o bocal gasto.
- ▶ Nunca utilize o bocal sem o cilindro da escova aplicado.
- ▶ Nunca desligue o aparelho com o bocal de piso ligado.
- ▶ Nunca utilize o aparelho sem unidade de filtro.

Familiarização

Aparelho

Aqui encontra uma vista geral dos componentes do seu aparelho.

→ Fig. 1

1	Recipiente do pó
2	Filtro de algodão
3	Filtro com esponja do filtro
4	Bloco do motor
5	Pega
6	Interruptor deslizante do aspirador de bateria
7	Botão de desbloqueio do aparelho manual
8	Interruptor deslizante do aparelho manual
9	Indicação de funcionamento
10	Tecla de desbloqueio do recipiente do pó
11	Bocal para pisos com escova elétrica
12	Botão de desbloqueio do cilindro da escova
13	Botão de desbloqueio do bocal

¹ Conforme o equipamento do aparelho

14	Ligação do cabo de carregamento
15	Ficha de ligação com cabo de carregamento ¹

¹ Conforme o equipamento do aparelho

Indicação de funcionamento

A indicação de funcionamento indica-lhe diferentes estados de funcionamento.

Estado operacional	Indicação de funcionamento
Modo normal	A indicação acende-se a branco.
Carga da bateria inferior a 20%	A indicação pisca lentamente a branco.
Bateria descarregada	A indicação apaga-se.
Processo de carregamento	A indicação pisca lentamente a branco.
Bateria completamente carregada	A indicação acende a branco e apaga-se após aprox. 2 minutos.
Proteção contra temperatura excessiva / insuficiente	A indicação acende a vermelho e apaga-se após aprox. 10 segundos.

Níveis de potência

Com os níveis de potência pode ajustar a potência de sucção.

Nível	Utilização
1	Aspirar com escova elétrica ligada ou com o aparelho manual. Para tarefas de limpeza de rotina.
2	Aspiração com potência máxima e escova elétrica ligada. Para tarefas de limpeza exigentes em todos os tipos de piso, especialmente em tapetes.

Duração da bateria

Aqui encontra informações sobre as durações das baterias.

Notas

- As máximas durações das baterias diferem consoante o nível de potência selecionado e o tipo de bateria instalado.
- Tal como todas as baterias de iões de lítio, as baterias desgastam-se com o tempo, razão pela qual a capacidade da bateria e a duração diminuem. Trata-se de um processo de envelhecimento natural que não resulta de qualquer defeito de material, de fabrico nem de qualidade.
- As seguintes medidas permitem-lhe retardar o desgaste natural:
 - Carregue o aparelho apenas no intervalo de temperaturas entre 3 °C e 40 °C.
 - Guarde o aparelho apenas no intervalo de temperaturas entre 0 °C e 40 °C.
 - Não guarde durante muito tempo o aparelho totalmente carregado ou completamente descarregado.

Operação

Montar o aparelho antes da primeira utilização

→ Fig. 2 - 4

Carregar bateria

Nota: O aspirador de bateria só pode ser carregado e utilizado com o aparelho manual corretamente aplicado.

→ Fig. 5 - 6

Nota: A ficha de ligação no cabo de carregamento e o aparelho aquecem durante o carregamento. Isso é normal e inofensivo.

Dica: Para verificar o carregamento completo, desligue brevemente o aparelho da rede e volte a ligá-lo. Depois disso, a indicação de funcionamento acende a branco.

Aspirar com o aspirador de bateria

→ Fig. 7 - 9

Aspire com o aparelho manual

→ Fig. 10 - 12

Limpeza e manutenção

Para que o seu aparelho se mantenha durante muito tempo operacional, deve proceder a uma limpeza e manutenção cuidadosa do mesmo.

Limpar o aparelho

Requisito: O aparelho está desligado e separado do cabo de carregamento.

1. Retire o aparelho manual.
2. Limpe o aparelho com um pano macio e um produto de limpeza para plásticos disponível no mercado.

→ Fig. 13

Esvazie o recipiente do pó e limpe a unidade de filtro

Requisito: O aparelho manual está retirado do aspirador.

→ Fig. 14 - 20

Nota: Para uma limpeza minuciosa, extraia a esponja do filtro. Limpe os componentes da unidade do filtro e o recipiente do pó sob água a correr e deixe secar durante 24 horas.

Limpar com escova elétrica

→ Fig. 21 - 25

Nota: O cilindro da escova dispõe de uma função de limpeza. Durante o funcionamento do cilindro da escova no tapete e após mais de 30 segundos, o seu aparelho aspira automaticamente os fios e cabelos cortados.

Eliminar falhas

- ▶ As reparações no aparelho apenas podem ser realizadas por técnicos qualificados.
- ▶ Para a reparação do aparelho só podem ser utilizadas peças sobresselentes originais.

pt Eliminar o aparelho usado

O aparelho não funciona.

A bateria não está carregada.

- ▶ Carregue a bateria.
→ "Carregar bateria", Página 61

O aparelho não funciona e a indicação de funcionamento acende a vermelho durante 10 segundos.

A proteção contra temperatura excessiva / insuficiente está ativa.

1. Desligue o aparelho e retire a ficha da tomada.
2. Aguarde até que o aparelho assuma a temperatura ambiente.

Não é possível inserir o recipiente do pó.

A unidade de filtro ou o recipiente do pó não está corretamente encaixada(o).

- ▶ Verifique se a unidade de filtro e o recipiente do pó estão corretamente inseridos.

Eliminar o aparelho usado

- ▶ Elimine o aparelho de forma ecológica. Para obter mais informações sobre os procedimentos atuais de eliminação, contacte o seu Agente Especializado ou os Serviços Municipais da sua zona.



Este aparelho está marcado em conformidade com a Directiva 2012/19/UE relativa aos resíduos de equipamentos eléctricos e electrónicos (waste electrical and electronic equipment - WEEE). A directiva estabelece o quadro para a criação de um sistema de recolha e valorização dos equipamentos usados válido em todos os Estados Membros da União Europeia.

- ▶ Elimine as baterias/pilhas de forma ecológica.



A Diretiva Europeia 2006/66/CE prevê a recolha seletiva de baterias/pilhas avariadas ou gastas, bem como a sua reutilização ambientalmente segura.

Assistência Técnica

Podem obter informações detalhadas sobre o período e as condições de garantia no seu país junto da nossa Assistência Técnica, do comerciante ou na nossa página web.

Os dados de contacto da Assistência Técnica encontram-se no registo de pontos de Assistência Técnica em anexo ou na nossa página web.

Eliminar as baterias/pilhas

As baterias/pilhas devem ser encaminhadas para uma reciclagem ecológica. Não deite as baterias/pilhas no lixo doméstico.



Ασφάλεια

- Διαβάστε προσεκτικά αυτές τις οδηγίες.
- Φυλάξτε τις οδηγίες καθώς και τις πληροφορίες προϊόντος για μετέπειτα χρήση ή για τον επόμενο κάτοχο της συσκευής.
- Μη συνδέετε τη συσκευή σε περίπτωση ζημιάς κατά τη μεταφορά.

Χρησιμοποιείτε τη συσκευή μόνο:

- Με γνήσια εξάρτητα και προσαρτήματα. Σε περίπτωση ζημιών που οφείλονται σε χρήση ξένων προϊόντων, δεν έχετε κανένα δικαίωμα εγγύησης.
- Για τον καθαρισμό επιφανειών.
- στα ιδιωτικά νοικοκυριά και σε κλειστούς χώρους του οικιακού περιβάλλοντος σε θερμοκρασία δωματίου.
- μέχρι ένα ύψος από 2000 m πάνω από την επιφάνεια της θάλασσας.

Μη χρησιμοποιείτε τη συσκευή:

- Για την αναρρόφηση σε ανθρώπους ή ζώα.
- Για την αναρρόφηση βλαβερών στην υγεία, κοφτερών, καυτών ή πυρακτωμένων υλικών.
- Για την αναρρόφηση υγρών ουσιών.
- Για την αναρρόφηση εύφλεκτων ή εκρηκτικών υλικών και αερίων.
- Για την αναρρόφηση στάχτης, αιθάλης από τζάκια και κεντρικές θερμάνσεις.
- Για την αναρρόφηση σκόνης μελανιού από εκτυπωτές και φωτοατυγραφικά μηχανήματα.
- Για την αναρρόφηση οικοδομικών μπαζών.

Αποσυνδέετε τη συσκευή από την τροφοδοσία ρεύματος όταν:

- Καθαρίζετε τη συσκευή.

Αυτή η συσκευή μπορεί να χρησιμοποιείται από παιδιά από 8 ετών και άνω και από πρόσωπα με μειωμένες φυσικές, αισθητήριες ή νοητικές ικανότητες καθώς και έλλειψη εμπειρίας και/ή γνώσης, αν επιβλέπονται ή έχουν κατατοπιστεί σχετικά με την ασφαλή χρήση της συσκευής και έχουν κατανοήσει τους κινδύνους που απορρέουν από αυτή.

Τα παιδιά δεν επιτρέπεται να παίζουν με τη συσκευή.

Ο καθαρισμός και η συντήρηση από το χρήστη δεν επιτρέπεται να εκτελείται από παιδιά χωρίς επίβλεψη.

- ▶ Μόνο εκπαιδευμένο γι' αυτό, ειδικευμένο προσωπικό επιτρέπεται να πραγματοποιήσει επισκευές στη συσκευή.
- ▶ Μόνο γνήσια ανταλλακτικά επιτρέπεται να χρησιμοποιηθούν για την επισκευή της συσκευής.
- ▶ Μη λειτουργείτε ποτέ μια συσκευή που έχει υποστεί ζημιά.
- ▶ Μη λειτουργείτε ποτέ μια συσκευή με ραγισμένη ή σπασμένη επιφάνεια.
- ▶ Καλέστε την υπηρεσία εξυπηρέτησης πελατών. → Σελίδα 68
- ▶ Χρησιμοποιείτε τη συσκευή μόνο σε κλειστούς χώρους.
- ▶ Μην εκθέτετε τη συσκευή ποτέ σε μεγάλη ζέστη και υγρασία.
- ▶ Μη χρησιμοποιείτε συσκευές εκτόξευσης ατμού ή συσκευές καθαρισμού υψηλής πίεσης, για να καθαρίσετε τη συσκευή.
- ▶ Συνδέστε και χρησιμοποιήστε το τροφοδοτικό μόνο σύμφωνα με τα στοιχεία, που αναφέρονται στην πινακίδα τύπου.
- ▶ Συνδέστε το τροφοδοτικό σε ένα δίκτυο ρεύματος με εναλλασσόμενο ρεύμα μόνο μέσω μιας γειωμένης πρίζας, εγκατεστημένης σύμφωνα με τους κανονισμούς.
- ▶ Μην τοποθετείτε κανένα εύφλεκτο υλικό ή υλικό που εμπεριέχει αλκοόλη στα φίλτρα.
- ▶ Κατά τον καθαρισμό της συσκευής μη χρησιμοποιείτε εύφλεκτα ή αλκοολούχα υλικά.
- ▶ Κρατάτε τα ενδύματα, τα μαλλιά, τα δάκτυλα και άλλα μέρη του σώματος μακριά από τα ανοίγματα στη συσκευή και τα κινούμενα εξαρτήματα.
- ▶ Μην κατευθύνετε τον σωλήνα ή τα πέλματα/στόμια αναρρόφησης ποτέ στα μάτια, στα μαλλιά, στα αυτιά ή στο στόμα.
- ▶ Βεβαιωθείτε, ότι κατά την αναρρόφηση στις σκάλες δεν βρίσκονται άτομα κάτω από τη συσκευή.
- ▶ Κρατάτε τα υλικά συσκευασίας μακριά από τα παιδιά.
- ▶ Μην αφήνετε τα παιδιά να παίζουν με τα υλικά συσκευασίας.
- ▶ Προστατεύετε την μπαταρία από φωτιά, θερμότητα και συνεχή ηλιακή ακτινοβολία.
- ▶ Προστατεύετε την μπαταρία από νερό και εισχώρηση υγρασίας.
- ▶ Εάν από μια χαλασμένη μπαταρία εξέρχονται αναθυμιάσεις, πάρτε καθαρό αέρα.
- ▶ Σε περίπτωση δυσφορίας επισκεφτείτε έναν γιατρό.

- ▶ Εάν από μια χαλασμένη μπαταρία διαρρεύσουν υγρά, σε περίπτωση επαφής με το δέρμα ξεπλύνετε αμέσως με νερό.
- ▶ Σε περίπτωση επαφής με τα μάτια ζητήστε πρόσθετη ιατρική βοήθεια.

Αποφυγή υλικών ζημιών

- ▶ Ελέγξτε και καθαρίστε τα τυχόν εμποτισμένα αντικείμενα.
- ▶ Αντικαταστήστε τα χαλασμένα αντικείμενα.
- ▶ Ελέγχετε τακτικά τις επιφάνειες ολίσθησης για φθορά.
- ▶ Αντικαταστήστε το φθαρμένο πέλμα.
- ▶ Μη χρησιμοποιείτε ποτέ το πέλμα χωρίς τοποθετημένο κύλινδρο βούρτσας.
- ▶ Μην εναποθέτετε τη συσκευή ποτέ με το πέλμα αναρρόφησης δαπέδου ενεργοποιημένο.
- ▶ Μη λειτουργείτε τη συσκευή ποτέ χωρίς μονάδα φίλτρου.

Γνωριμία

Συσκευή

Εδώ θα βρείτε μια επισκόπηση για τα εξαρτήματα της συσκευής σας.

→ *Εικ. 1*

1	Δοχείο συλλογής της σκόνης
2	Φίλτρο χνουδιών
3	Φίλτρο με αφρό φίλτρου
4	Μονάδα κινητήρα
5	Χειρολαβή
6	Συρόμενος διακόπτης, ηλεκτρική σκούπα μπαταρίας
7	Πλήκτρο απασφάλισης της συσκευής χειρός
8	Συρόμενος διακόπτης, συσκευή χειρός
9	Ένδειξη κατάστασης
10	Πλήκτρο απασφάλισης του δοχείου συλλογής της σκόνης

¹ Ανάλογα με τον εξοπλισμό της συσκευής

11 Πέλμα αναρρόφησης δαπέδου με ηλεκτρική βούρτσα

12 Πλήκτρο απασφάλισης του κυλίνδρου της βούρτσας

13 Πλήκτρο απασφάλισης του πέλματος αναρρόφησης δαπέδου

14 Σύνδεση καλωδίου φόρτισης

15 Τροφοδοτικό με καλώδιο φόρτισης¹

¹ Ανάλογα με τον εξοπλισμό της συσκευής

Ένδειξη κατάστασης

Η ένδειξη κατάστασης σας δείχνει διάφορες καταστάσεις λειτουργίας.

Κατάσταση λειτουργίας	Ένδειξη κατάστασης
Κανονική λειτουργία	Η ένδειξη ανάβει άσπρη.
Φορτίο μπαταρίας κάτω από 20 %	Η ένδειξη αναβοσβήνει αργά άσπρη.
Μπαταρία άδεια	Η ένδειξη σβήνει.
Διαδικασία φόρτισης	Η ένδειξη αναβοσβήνει αργά άσπρη.
Η μπαταρία είναι πλήρως φορτισμένη	Η ένδειξη ανάβει άσπρη και σβήνει μετά περίπου 2 λεπτά.
Προστασία από πολύ υψηλή / πολύ χαμηλή θερμοκρασία	Η ένδειξη ανάβει κόκκινη και σβήνει μετά περίπου 10 δευτερόλεπτα.

Βαθμίδες ισχύος

Με τις βαθμίδες ισχύος μπορείτε να ρυθμίσετε τη δύναμη αναρρόφησης.

Βαθμι- Χρήση δα

- | | |
|----------|---|
| 1 | Αναρρόφηση με ενεργοποιημένη την ηλεκτρική βούρτσα ή με τη συσκευή χειρός. Για τις συνήθειες εργασίες καθαρισμού. |
| 2 | Αναρρόφηση με μέγιστη ισχύ και ενεργοποιημένη την ηλεκτρική βούρτσα. Για ιδιαίτερα απαιτητικές εργασίες καθαρισμού σε όλους τους τύπους δαπέδων, ειδικά σε χαλιά. |

Χρόνοι λειτουργίας της μπαταρίας

Εδώ θα βρείτε πληροφορίες για τους χρόνους λειτουργίας της μπαταρίας.

Υποδείξεις

- Η μέγιστη χρόνοι λειτουργίας της μπαταρίας ποικίλλουν ανάλογα με την επιλεγμένη βαθμίδα ισχύος και τον τοποθετημένο τύπο μπαταρίας.
- Όπως κάθε μπαταρία ιόντων λιθίου φθείρονται οι μπαταρίες με την πάροδο του χρόνου, με αποτέλεσμα τη μείωση της χωρητικότητας της μπαταρίας και του χρόνου λειτουργίας. Αυτό είναι μια φυσική διαδικασία γήρανσης και όχι η συνέπεια ενός σφάλματος υλικού, κατασκευαστικού σφάλματος ή κάποιου ελαττώματος.
- Με τα ακόλουθα μέτρα μπορείτε να καθυστερήσετε τη φυσική φθορά:
 - Φορτίζετε τη συσκευή μόνο στην περιοχή θερμοκρασίας μεταξύ 3 °C και 40 °C.
 - Αποθηκεύετε τη συσκευή μόνο στην περιοχή θερμοκρασίας μεταξύ 0 °C μέχρι 40 °C.
 - Μην αποθηκεύετε τη συσκευή για μεγαλύτερο χρονικό διάστημα εντελώς φορτισμένη ή πλήρως αποφορτισμένη.

Χειρισμός

Συναρμολόγηση της συσκευής πριν την πρώτη χρήση

→ Εικ. **2** - **4**

Φόρτιση της μπαταρίας

Σημείωση: Η ηλεκτρική σκούπα μπαταρίας μπορεί να φορτιστεί και να χρησιμοποιηθεί μόνο με σωστά τοποθετημένη συσκευή χειρός.

→ Εικ. **5** - **6**

Σημείωση: Το τροφοδοτικό στο καλώδιο φόρτισης και η συσκευή ζεσταίνονται κατά τη φόρτιση. Αυτό είναι κάτι το κανονικό και ακίνδυνο.

Συμβουλή: Για τον έλεγχο του πλήρους φορτίου, αποσυνδέστε για λίγο τη συσκευή από το δίκτυο και συνδέστε την ξανά. Μετά ανάβει η ένδειξη κατάστασης άσπρη.

Αναρρόφηση με την ηλεκτρική σκούπα μπαταρίας

→ Εικ. **7** - **9**

Αναρρόφηση με τη συσκευή χειρός

→ Εικ. **10** - **12**

Καθαρισμός και φροντίδα

Για να παραμένει η συσκευή σας για μεγάλο χρονικό διάστημα λειτουργική, καθαρίζετε και φροντίζετε την προσεκτικά.

Καθαρισμός της συσκευής

Προϋπόθεση: Η συσκευή είναι απενεργοποιημένη και αποσυνδεδεμένη από το καλώδιο φόρτισης.

1. Αφαιρέστε τη συσκευή χειρός.
2. Καθαρίστε τη συσκευή με ένα μαλακό πανί και ένα υγρό καθαρισμού πλαστικών του εμπορίου.

→ Εικ. **13**

Άδειασμα του δοχείου συλλογής της σκόνης και καθαρισμός της μονάδας φίλτρου

Προϋπόθεση: Η συσκευή χειρός έχει αφαιρεθεί από την ηλεκτρική σκούπα.

→ Εικ. **14** - **20**

Σημείωση: Για έναν καλό καθαρισμό, αφαιρέστε τον αφρό φίλτρου από το φίλτρο. Καθαρίστε τα μέρη της μονάδας φίλτρου και

το δοχείο συλλογής της σκόνης κάτω από τρεχούμενο νερό και αφήστε τα να στεγνώσουν για 24 ώρες.

Καθαρισμός της ηλεκτρικής βούρτσας

→ *Εικ.* **21** - **25**

Σημείωση: Ο κύλινδρος βούρτσας διαθέτει μια λειτουργία καθαρισμού. Η συσκευή σας αναρροφά κατά τη λειτουργία του κυλίνδρου βούρτσας σε μοκέτα τις κομμένες κλωστές και μαλλιά μετά από 30 δευτερόλεπτα αυτόματα.

Αποκατάσταση βλαβών

- ▶ Μόνο εκπαιδευμένο γι' αυτό, ειδικευμένο προσωπικό επιτρέπεται να πραγματοποιήσει επισκευές στη συσκευή.
- ▶ Μόνο γνήσια ανταλλακτικά επιτρέπεται να χρησιμοποιηθούν για την επισκευή της συσκευής.

Η συσκευή δε λειτουργεί.

Η μπαταρία δεν είναι φορτισμένη.

- ▶ Φορτίστε την μπαταρία.
→ "Φόρτιση της μπαταρίας", Σελίδα 66

Η συσκευή δε λειτουργεί και η φωτεινή ένδειξη κατάστασης ανάβει κόκκινη για 10 δευτερόλεπτα.

Η προστασία από την πολύ υψηλή / πολύ χαμηλή θερμοκρασία είναι ενεργοποιημένη.

1. Απενεργοποιήστε τη συσκευή και αποσυνδέστε τη συσκευή από την παροχή ρεύματος.
2. Περιμένετε, μέχρι να αποκτήσει η συσκευή τη θερμοκρασία περιβάλλοντος.

Το δοχείο συλλογής της σκόνης δεν μπορεί να τοποθετηθεί.

Η μονάδα φίλτρου ή το δοχείο συλλογής της σκόνης δεν κάθεται σωστά.

- ▶ Ελέγξτε, εάν η μονάδα φίλτρου και το δοχείο συλλογής της σκόνης είναι τοποθετημένα σωστά.

Απόσυρση παλιάς συσκευής

- ▶ Αποσύρετε τη συσκευή σύμφωνα με τους κανόνες προστασίας του περιβάλλοντος. Πληροφορίες σχετικά με τους επίκαιρους τρόπους απόσυρσης θα βρείτε στο ειδικό κατάστημα ή στην αρμόδια τοπική Δημοτική Αρχή σας.



Αυτή η συσκευή χαρακτηρίζεται σύμφωνα με την ευρωπαϊκή οδηγία 2012/19/ΕΕ περί ηλεκτρικών και ηλεκτρονικών συσκευών (waste electrical and electronic equipment - WEEE). Η οδηγία προκαθορίζει τα πλαίσια για μια απόσυρση και αξιοποίηση των παλιών συσκευών με ισχύ σ' όλη την ΕΕ.

Απόσυρση των επαναφορτιζόμενων μπαταριών/μπαταριών

Οι επαναφορτιζόμενες μπαταρίες/μπαταρίες πρέπει να παραδοθούν σε μια φιλική για το περιβάλλον ανακύκλωση. Μην πετάτε τις επαναφορτιζόμενες μπαταρίες/μπαταρίες στα οικιακά απορρίμματα.

- ▶ Αποσύρετε τις επαναφορτιζόμενες μπαταρίες/μπαταρίες σύμφωνα με τους κανόνες προστασίας του περιβάλλοντος.



Σύμφωνα με την ευρωπαϊκή οδηγία 2006/66/ΕΚ οι χαλασμένες ή μεταχειρισμένες επαναφορτιζόμενες μπαταρίες/μπαταρίες πρέπει να συλλέγονται ξεχωριστά και να παραδίδονται για μια φιλική για το περιβάλλον επαναχρησιμοποίηση.

Υπηρεσία εξυπηρέτησης πελατών

Λεπτομερείς πληροφορίες για τον χρόνο εγγύησης και τους όρους εγγύησης στη χώρα σας θα λάβετε από την υπηρεσία εξυπηρέτησης πελατών της εταιρείας μας, τον έμπορό σας ή την ιστοσελίδα μας.

Τα στοιχεία επικοινωνίας της υπηρεσίας εξυπηρέτησης πελατών θα τα βρείτε στον συνημμένο κατάλογο της υπηρεσίας εξυπηρέτησης πελατών ή στην ιστοσελίδα μας.



Güvenlik

- Bu kılavuzu dikkatlice okuyunuz.
- Kılavuzu ve ürün bilgilerini, ileride kullanmak için veya cihazın muhtemel bir sonraki sahibi için saklayın.
- Nakliye hasarı varsa cihaz bağlantılarını kurmayınız.

Cihazı sadece şu amaçla kullanınız:

- orijinal parçaları ve aksesuarları ile birlikte kullanın. Yabancı ürünlerin kullanılması halinde oluşacak hasarlar için garanti talebinde bulunulamaz.
- yüzeylerin temizlenmesi için kullanın.
- özel konutlarda ve özel konutların kapalı mekanlarında oda sıcaklığında.
- deniz seviyesinden en fazla 2000 m yüksekliğe kadar kullanın.

Cihazı aşağıdaki amaçlar için kullanmayın:

- insanların veya hayvanların temizlenmesi için.
- sağlığa zararlı, keskin kenarlı, sıcak veya kızgın maddelerin çekilmesi için.
- nemli veya ıslak maddelerin çekilmesi için.
- yanıcı veya patlayıcı maddelerin ve gazların çekilmesi için.
- sobalardan veya merkezi ısıtma sistemlerinden çıkan kül ve kurumun çekilmesi için.
- yazıcılardan veya fotokopi makinelerinden çıkan toner tozunun çekilmesi için.
- inşaat atıklarının çekilmesi için.

Aşağıdaki durumlarda cihazın elektrik bağlantısını ayırın:

- cihazı temizlerken.

Bu cihaz, 8 yaşında ve daha büyük çocuklar tarafından, fiziksel, algısal veya zihinsel yetenekleri düşük kişiler veya yeterli tecrübesi ve / veya bilgisi olmayan kişiler tarafından ancak denetim altında veya cihazın güvenli kullanımı ve buna bağlı tehlikeleri anlamış olmaları şartıyla kullanılabilir.

Çocukların cihaz ile oynamasına izin vermeyiniz.

Temizlik ve kullanıcının yapacağı bakım çalışmaları gözetim olmadan çocuklar tarafından yapılmamalıdır.

- ▶ Sadece bunun eğitimini almış uzman personel cihazda onarımlar yapabilir.

tr Maddi hasarların önlenmesi

- ▶ Cihazın onarımı sırasında sadece orijinal yedek parçalar kullanılmalıdır.
- ▶ Hasarlı cihazlar kesinlikle kullanılmamalıdır.
- ▶ Yüzeyi çatlamış olan veya kırık olan bir cihazı kesinlikle kullanmayın.
- ▶ Müşteri hizmetlerini arayınız. → Sayfa 73
- ▶ Cihazı yalnızca kapalı alanlarda kullanın.
- ▶ Cihazı kesinlikle aşırı sıcaklığa ve ıslaklığa maruz bırakmayın.
- ▶ Cihazı temizlemek için buharlı temizleyiciler veya yüksek basınçlı temizleyiciler kullanmayın.
- ▶ Güç kaynağını mutlaka tip etiketi üzerindeki bilgilere uygun şekilde bağlayınız ve çalıştırınız.
- ▶ Güç kaynağını sadece kurallara uygun şekilde monte edilmiş olan topraklamalı bir priz üzerinden alternatif akımlı bir elektrik şebekesine bağlayınız.
- ▶ Yanıcı ve alkol içeren maddeler filtre üzerine uygulanmamalıdır.
- ▶ Cihazın temizlenmesi için yanıcı ve alkol içeren maddeler kullanılmamalıdır.
- ▶ Kıyafet, saç, parmak ve diğer uzuvlar cihazın açık yerlerinden ve hareketli parçalardan uzak tutulmalıdır.
- ▶ Boru veya başlıklar kesinlikle gözlere, saçlara, kulaklara veya dudaklara doğrultulmamalıdır.
- ▶ Basamaklardaki süpürme işlemi sırasında cihazın altında kimsenin bulunmadığından emin olunmalıdır.
- ▶ Ambalaj malzemesini çocuklardan uzak tutun.
- ▶ Çocukların ambalaj malzemeleri ile oynamasına izin vermeyin.
- ▶ Akü yangına, ısıya veya sürekli güneş ışınlarına karşı korunmalıdır.
- ▶ Akü suya ve nüfuz eden neme karşı korunmalıdır.
- ▶ Hasarlı aküden buhar sızıyorsa temiz hava sağlayınız.
- ▶ Bir rahatsızlığın ortaya çıkması halinde bir doktora danışılmalıdır.
- ▶ Hasarlı aküden sıvı sızıyorsa, ciltle teması halinde hemen suyla yıkayınız.
- ▶ Gözle teması halinde ek olarak tıbbi yardım alınız.

Maddi hasarların önlenmesi

- ▶ Bağlı cisimler kontrol edilmeli ve temizlenmelidir.

- ▶ Hasarlı cisimler değiştirilmelidir.
- ▶ İlgili yüzeyler yıpranmaya karşı düzenli olarak kontrol edilmelidir.
- ▶ Yıpranmış başlıklar değiştirilmelidir.

- ▶ Başlık, rulo fırça takılmadan kesinlikle kullanılmamalıdır.
- ▶ Zemin başlığı açıkken cihazı asla kapatmayınız.
- ▶ Cihaz kesinlikle filtre ünitesi olmadan çalıştırılmamalıdır.

Cihazı tanıma

Cihaz

Bu bölümde, cihazınızın parçalarını tanıtan bir genel görünüm verilmektedir.

→ Şek. 1

1	Toz haznesi
2	Tiftik filtresi
3	Köpüklü filtre
4	Motor ünitesi
5	Tutamak
6	Akülü süpürge için sürgülü anahtar
7	El ünitesi kilit açma tuşu
8	El ünitesi sürgülü anahtarı
9	Durum göstergesi
10	Toz haznesi kilit açma tuşu
11	Elektrikli fırçalı süpürge başlığı
12	Rulo fırça kilidi açma düğmesi
13	Zemin başlığı kilit açma tuşu
14	Şarj kablosu bağlantısı
15	Şarj kablolu güç kaynağı ¹

¹ Cihazın donanımına göre değişir

Durum göstergesi

Durum göstergesinde farklı çalışma durumları görüntülenir.

Çalışma durumu	Durum göstergesi
Normal mod	Gösterge beyaz yanar.
Akü şarjı % 20'nin altında	Gösterge yavaşça beyaz renkte yanıp söner.
Akü boş	Gösterge söner.

Çalışma durumu	Durum göstergesi
Şarj işlemi	Gösterge yavaşça beyaz renkte yanıp söner.
Akü tamamen dolu	Gösterge beyaz renkte yanar ve yakl. 2 dakika sonra söner.
Aşırı yüksek / düşük sıcaklık koruması	Gösterge kırmızı renkte yanar ve yakl. 10 saniye sonra söner.

Güç seviyeleri

Güç seviyelerini kullanarak emiş gücünü ayarlayabilirsiniz.

Kademe	Kullanımı
1	Elektrikli fırça açıkken veya el ünitesi ile süpürme. Rutin temizleme işleri için.
2	Elektrikli fırça açıkken maksimum güçte süpürme. Başta halılar olmak üzere tüm zemin türlerinde zorlu temizlik görevleri için.

Akü kullanım süreleri

Burada akü kullanım süreleri hakkındaki bilgileri bulabilirsiniz.

Notlar

- Maksimum akü kullanım süreleri, seçilen güç seviyesine ve takılan akünün türüne bağlı olarak değişir.
- Her Lityum iyon akü gibi, şarj edilebilir aküler de zamanla yıpranır, bu nedenle akü kapasitesi ve çalışma süresi azalır. Bu doğal bir yıpranma sürecidir; malzeme hatası, üretici hatası veya kalite eksikliği ile bir ilgisi yoktur.

tr Kullanım

- Aşağıdaki önlemlerle doğal yıpranma sürecini geciktirebilirsiniz:
 - Cihazı yalnızca 3 °C ile 40 °C arasındaki sıcaklık aralığında şarj ediniz.
 - Cihazı sadece 0 °C ile 40 °C arasındaki bir sıcaklık aralığında depolayınız.
 - Cihazı uzun süre tam şarjlı veya tamamen boşalmış olarak depolamayınız.

Kullanım

İlk kullanımdan önce cihazın monte edilmesi

→ Şek. 2 - 4

Akünün şarj edilmesi

Not: Akülü süpürge yalnızca el ünitesi doğru şekilde takıldığında şarj edilebilir ve kullanılabilir.

→ Şek. 5 - 6

Not: Şarj kablosundaki şebeke parçası ve cihaz şarj işlemi sırasında ısınır. Bu normaldir ve bir sakıncası yoktur.

İpucu: Tamamen şarj olup olmadığını kontrol etmek için cihazın elektrik bağlantısını kısa süreliğine kesiniz ve tekrar bağlarsınız. Ardından durum göstergesi beyaz renkte yanar.

Akülü süpürge ile süpürme

→ Şek. 7 - 9

El ünitesi ile süpürme

→ Şek. 10 - 12

Temizlik ve bakım

Cihazınızın uzun süre işler durumda kalmasını sağlamak için, itinayla temizliğini ve bakımını yapınız.

Cihazın temizlenmesi

Gereklilik: Cihaz kapatıldı ve şarj kablosundan ayrıldı.

1. El ünitesini çıkarınız.

2. Cihazı yumuşak bir bez ve piyasada satılan bir plastik temizleyicisi ile temizleyiniz.
→ Şek. 13

Toz haznesinin boşaltılması ve filtre ünitesinin temizlenmesi

Gereklilik: El ünitesi süpürge çıkarıldı.

→ Şek. 14 - 20

Not: Kapsamlı temizlik için filtre köpüğünü filtreden çıkarınız. Filtre ünitesinin parçalarını ve toz haznesini akan su altında temizleyiniz ve 24 saat kurumaya bırakınız.

Elektrikli fırçanın temizlenmesi

→ Şek. 21 - 25

Not: Rulo fırça bir temizleme fonksiyonuna sahiptir. Cihazınızın rulo fırçayı halı üzerinde 30 saniyeden fazla çalıştırdıktan sonra kesilmiş iplikleri ve kılları otomatik olarak emer.

Arızaları giderme

- ▶ Sadece bunun eğitimini almış uzman personel cihazda onarımlar yapabilir.
- ▶ Cihazın onarımı sırasında sadece orijinal yedek parçalar kullanılmalıdır.

Cihaz çalışmıyor.

Akü şarj edilmemiştir.

- ▶ Aküyü şarj ediniz.
→ "Akünün şarj edilmesi", Sayfa 72

Cihaz çalışmıyor ve durum göstergesi 10 saniye boyunca kırmızı yanıyor.

Aşırı/düşük sıcaklık koruması devreye girmiştir.

1. Cihazı kapatınız ve cihazı elektrik beslemesinden ayırınız.
2. Cihazın oda sıcaklığına gelmesini bekleyiniz.

Toz haznesi takılmıyor.

Filtre ünitesi veya toz haznesi tam olarak oturmuyor.

- ▶ Filtre ünitesinin veya toz haznesinin doğru takılıp takılmadığını kontrol ediniz.

Eski cihazları atığa verme

- Cihazı çevreye zarar vermeyecek şekilde imha ediniz.

Güncel imha yol ve yöntemleri hakkında bilgi edinmek için lütfen yetkili satıcınıza veya bağlı olduğunuz belediyeye ya da şehir idaresine başvurunuz.



Bu ürün T.C. Çevre ve Şehircilik Bakanlığı tarafından yayımlanan “Atık Elektrikli ve Elektronik Eşyaların Kontrolü Yönetmeliği”nde belirtilen zararlı ve yasaklı maddeleri içermez.

AEEE yönetmeliğine uygundur.

Bu ürün, geri dönüşümlü ve tekrar kullanılabilir nitelikteki yüksek kaliteli parça ve malzemelerden üretilmiştir.

Bu nedenle, ürünü, hizmet ömrünün sonunda evsel veya diğer atıklarla birlikte atmayın. Elektrikli ve elektronik cihazların geri dönüşümü için bir toplama noktasına götürün. Bu toplama noktalarını bölgenizdeki yerel yönetime sorun. Kullanılmış ürünleri geri kazanıma vererek çevrenin ve doğal kaynakların korunmasına yardımcı olun. Ürünü atmadan önce çocukların güvenliği için elektrik fişini kesin ve kilit mekanizmasını kırarak çalışmaz duruma getirin.



2 006/66/E Avrupa Yönetmeliği'ne göre, arızalı veya kullanılmış akülerin/pillerin ayrıca toplanması ve çevreye zarar vermeyecek şekilde geri dönüşüm işlemine tabi tutulması gerekmektedir.

Müşteri hizmetleri

Ülkenizde geçerli olan garanti süresi ve garanti koşulları ile ilgili ayrıntılı bilgileri müşteri hizmetlerimizden, yetkili satıcınızdan veya Web sitemizden alabilirsiniz.

İthalatçı Firma: BSH Ev Aletleri ve Sanayi Ticaret A.Ş.

Fatih Sultan Mehmet Mah. Balkan Cad. No:51

Ümraniye-İstanbul-Türkiye

Tel : 0216 528 90 00 Fax : 0216 528 99 99

Üretici Firma : BSH Hausgeräte GmbH

Carl-Wery Straße 34
81739 München, Germany

www.bosch-home.com

Müşteri hizmetlerinin irtibat bilgileri, ekteki müşteri hizmetleri dizininde veya web sitemizde yer almaktadır.

Tüm yetkili servis istasyonlarının iletişim bilgilerine aşağıdaki web sitemizden ulaşabilirsiniz.

<https://www.bosch-yetkiliservisi.com/>

Ayrıca yetkili servis istasyonlarına ait bilgiler, ilgili bakanlık tarafından oluşturulan www.servis.gov.tr adresli web sitesinde yer almaktadır.

Akülerin/pillerin imha edilmesi

Aküler/piller çevre dostu bir yeniden değerlendirme sürecine tabi tutulmalıdır. Aküler/piller evsel atıklara atılmamalıdır.

- Aküler/piller çevre dostu bir şekilde imha edilmelidir.



Bezpieczeństwo

- Należy dokładnie przeczytać niniejszą instrukcję.
- Instrukcję należy zachować i starannie przechowywać jako źródło informacji, a także z myślą o innych użytkownikach.
- Jeżeli w trakcie transportu urządzenie zostało uszkodzone, nie wolno go podłączać.

Urządzenia należy używać wyłącznie:

- z oryginalnymi częściami i akcesoriami. Gwarancja nie obejmuje szkód wynikających z używania produktów innych marek.
- do czyszczenia powierzchni.
- w prywatnym gospodarstwie domowym i zamkniętych otoczeniach domowych w temperaturze pokojowej.
- do wysokości 2000 m nad poziomem morza.

Nie używać urządzenia:

- do odkurzania ludzi i zwierząt.
- do wciągania substancji szkodliwych dla zdrowia, przedmiotów o ostrych krawędziach, gorących lub żarzących się substancji.
- do wciągania substancji wilgotnych lub płynnych.
- do wciągania łatwopalnych lub wybuchowych materiałów i gazów.
- do wciągania popiołu, sadzy z pieców i instalacji centralnego ogrzewania.
- do wciągania pyłu tonerowego z drukarek i kopiarek.
- do wciągania gruzu budowlanego.

Urządzenie należy odłączać od źródła zasilania prądem, gdy:

- jest czyszczone.

To urządzenie może być obsługiwane przez dzieci powyżej lat 8 oraz przez osoby o ograniczonych zdolnościach fizycznych, sensorycznych lub umysłowych albo osoby nieposiadające wymaganego doświadczenia i/lub wiedzy tylko pod warunkiem, że znajdują się one pod nadzorem lub zostały dokładnie poinformowane o sposobie bezpiecznej obsługi urządzenia oraz zrozumiały wynikające stąd zagrożenia.

Dzieciom nie wolno bawić się urządzeniem.

Dzieciom nie wolno wykonywać bez nadzoru żadnych przewidzianych dla użytkownika czynności z zakresu czyszczenia i konserwacji urządzenia.

- ▶ Naprawy urządzenia mogą być wykonywane wyłącznie przez wykwalifikowany personel.
- ▶ Do naprawy urządzenia należy używać wyłącznie oryginalnych części zamiennych.
- ▶ Nigdy nie włączać uszkodzonego urządzenia.
- ▶ Nigdy nie używać urządzenia, jeżeli jego powierzchnia jest pęknięta lub złamana.
- ▶ Wezwać serwis. → *Strona 79*
- ▶ Używać urządzenia wyłącznie w zamkniętych pomieszczeniach.
- ▶ Nigdy nie narażać urządzenia na działanie wysokiej temperatury i wilgoci.
- ▶ Nie używać do czyszczenia urządzenia myjek parowych ani ciśnieniowych.
- ▶ Zasilacz należy podłączyć i użytkować tylko w sposób zgodny z danymi podanymi na tabliczce znamionowej.
- ▶ Zasilacz musi być podłączony do sieci elektrycznej prądu przemiennego przez prawidłowo zainstalowane gniazdo z elementem uziemiającym.
- ▶ Unikać kontaktu filtrów z materiałami łatwopalnymi oraz zawierającymi alkohol.
- ▶ Nie używać substancji łatwopalnych ani zawierających alkohol podczas czyszczenia urządzenia.
- ▶ Nie zbliżać odzieży, włosów, palców ani innych części ciała do ruchomych części i otworów w urządzeniu.
- ▶ Nigdy nie kierować rury ani dysz w stronę oczu, włosów, uszu lub ust.
- ▶ Upewnić się, że podczas odkurzania na schodach nie ma żadnych osób poniżej urządzenia.
- ▶ Materiały z opakowania należy trzymać poza zasięgiem dzieci.
- ▶ Nie pozwalać dzieciom na zabawę opakowaniem, a szczególnie folią.
- ▶ Chronić akumulator przed ogniem, źródłem ciepła i długotrwałym działaniem promieni słonecznych.
- ▶ Chronić akumulator przed wodą i przenikaniem wilgoci.
- ▶ Jeżeli z uszkodzonego akumulatora wydostają się opary, zapewnić dopływ świeżego powietrza.
- ▶ W razie dolegliwości zwrócić się do lekarza.

pl Zapobieganie szkodom materialnym

- ▶ Jeżeli z uszkodzonego akumulatora wydostaje się płyn, to w przypadku jego kontaktu ze skórą, natychmiast spłukać to miejsce wodą.
- ▶ W przypadku kontaktu z oczami skorzystać dodatkowo z pomocy lekarza.

Zapobieganie szkodom materialnym

- ▶ Sprawdzić i wyczyścić zalane przedmioty.
- ▶ Wymienić uszkodzone przedmioty.
- ▶ Regularnie sprawdzać spody ssawek pod kątem zużycia.
- ▶ Zużyte ssawki wymienić.
- ▶ Nigdy nie używać dyszy bez włożonego wałka szczotki.
- ▶ Nigdy nie odstawiać urządzenia z włączoną szczotką do podłóg.
- ▶ Nigdy nie użytkować urządzenia bez jednostki filtrującej.

Poznanie urządzenia

Urządzenie

W tym miejscu można znaleźć przegląd części urządzenia.

→ Rys. **1**

1	Pojemnik na pył
2	Filtr wytapujący kłaczki
3	Filtr z pianką filtracyjną
4	Korpus urządzenia z silnikiem
5	Uchwyty
6	Przełącznik przesuwny odkurzacza akumulatorowego
7	Przycisk odblokowujący urządzenie ręczne
8	Przełącznik przesuwny urządzenia ręcznego
9	Wskaźnik stanu
10	Przycisk odblokowujący pojemnik na pył

¹ Zależnie od wyposażenia urządzenia

11	Szczotka do podłóg z elektroszczotką
12	Przycisk odblokowujący wałek szczotki
13	Przycisk odblokowujący szczotkę do podłóg
14	Przyłącze przewodu do ładowania
15	Zasilacz z przewodem do ładowania ¹

¹ Zależnie od wyposażenia urządzenia

Wskaźnik stanu

Wskaźnik stanu pokazuje różne tryby pracy.

Stan pracy	Wskaźnik stanu
Normalny tryb	Wskaźnik świeci się na biało.
Poziom naładowania akumulatora poniżej 20%	Wskaźnik miga powoli na biało.
Akumulator pusty	Wskaźnik gaśnie.
Proces ładowania	Wskaźnik miga powoli na biało.
Akumulator całkowicie naładowany.	Wskaźnik świeci się na biało i gaśnie po upływie ok. 2 minut.
Zabezpieczenie przed zbyt wysoką/zbyt niską temperaturę	Wskaźnik świeci się na czerwono i gaśnie po upływie ok. 10 sekund.

Stopnie mocy

Moc ssania można ustawić za pomocą stopni mocy.

Stopień	Zastosowanie
---------	--------------

Sto- pień	Zastosowanie
1	Odkurzanie z włączoną elektroszczotką lub przy użyciu urządzenia ręcznego. Do rutynowych zadań związanych z czyszczeniem.
2	Odkurzanie z maksymalną mocą i włączoną elektroszczotką. Do wymagających zadań związanych z czyszczeniem wszystkich rodzajów podłóg, zwłaszcza dywanów.

Czasy pracy akumulatora

Tutaj dostępne są informacje na temat czasu pracy akumulatora.

Uwagi

- Maksymalny czas pracy akumulatora różni się w zależności od wybranego stopnia mocy i typu zamontowanego akumulatora.
- Jak każdy akumulator litowo-jonowy, akumulatory ulegają z biegiem czasu zużyciu, co powoduje zmniejszenie pojemności i skrócenie czasu pracy akumulatora. Jest to naturalny proces starzenia, a nie wynik wady materiałowej, wady produkcyjnej lub wady rzeczowej.
- Poniższe środki mogą opóźnić naturalne zużycie:
 - Urządzenie ładować tylko w zakresie temperatur od 3°C do 40°C.
 - Urządzenie należy przechowywać wyłącznie w zakresie temperatur od 0°C do 40°C.
 - Nie przechowywać przez dłuższy czas w pełni naładowanego lub całkowicie rozładowanego urządzenia.

Obsługa

Montaż urządzenia przed pierwszym użyciem

→ Rys. **2** - **4**

Ładowanie akumulatora

Uwaga: Odkurzacz akumulatorowy może być ładowany i używany tylko wtedy, gdy urządzenie ręczne jest włożone prawidłowo.

→ Rys. **5** - **6**

Uwaga: Zasilacz na przewodzie do ładowarki i urządzenie ulegają rozgrzaniu podczas ładowania. Jest to normalne i nieszkodliwe zjawisko.

Wskazówka: Aby sprawdzić, czy urządzenie jest w pełni naładowane, należy na krótko odłączyć je od sieci elektrycznej i ponownie podłączyć. Następnie wskaźnik stanu świeci się na biało.

Odkurzanie za pomocą odkurzacza akumulatorowego

→ Rys. **7** - **9**

Odkurzanie za pomocą urządzenia ręcznego

→ Rys. **10** - **12**

Czyszczenie i pielęgnacja

Aby urządzenie długo zachowało sprawność, należy je starannie czyścić i pielęgnować.

Czyszczenie urządzenia

Wymaganie: Urządzenie jest wyłączone, a przewód do ładowania odłączony.

1. Zdjąć urządzenie ręczne.
2. Urządzenie należy czyścić miękką ściereczką i dostępnym w handlu środkiem czyszczącym do tworzyw sztucznych.

→ Rys. **13**

Opróżnianie pojemnika na pył i czyszczenie jednostki filtrującej

Wymaganie: Urządzenie ręczne jest zdjęte z odkurzacza.

→ Rys. **14** - **20**

pl Usuwanie usterek

Uwaga: W celu dokładnego wyczyszczenia należy usunąć piankę filtracyjną z filtra. Wyczyścić części jednostki filtrującej i pojemnika na pył pod bieżącą wodą i pozostawić do wyschnięcia na 24 godziny.

Czyszczenie elektroszczotki

→ Rys. 21 - 25

Uwaga: Wałek szczotki posiada funkcję czyszczenia. Urządzenie automatycznie zasysa w trybie wałka szczotki na dywanie przecięte nici i włosy przez 30 sekund.

Usuwanie usterek

- ▶ Naprawy urządzenia mogą być wykonywane wyłącznie przez wykwalifikowany personel.
- ▶ Do naprawy urządzenia należy używać wyłącznie oryginalnych części zamiennej.

Urządzenie nie działa.

Akumulator nie jest naładowany.

- ▶ Naładować akumulator.
→ "Ładowanie akumulatora", Strona 77

Urządzenie nie działa, a wskaźnik stanu świeci na czerwono przez 10 sekund.

Zabezpieczenie przed zbyt wysoką/zbyt niską temperaturą jest aktywowane.

1. Wyłączyć urządzenie i odłączyć je od zasilania.
2. Poczekać, aż urządzenie osiągnie temperaturę pokojową.

Nie można włożyć pojemnika na pył.

Jednostka filtrująca lub pojemnik na pył nie są stabilnie osadzone.

- ▶ Sprawdzić, czy jednostka filtrująca i pojemnik na pył zostały prawidłowo włożone.

Utylizacja zużytego urządzenia

- ▶ Urządzenie utylizować zgodnie z przepisami o ochronie środowiska naturalnego.

Informacje o aktualnych możliwościach utylizacji można uzyskać od sprzedawcy lub w urzędzie miasta lub gminy.



To urządzenie jest oznaczone zgodnie z Dyrektywą Europejską 2012/09/UE oraz polską Ustawą z dnia 29 lipca 2005r. „O zużyтым sprzęcie elektrycznym i elektronicznym” (Dz.U. z 2005 r. Nr 180, poz. 1495) symbolem przekreślonego kontenera na odpady. Takie oznakowanie informuje, że sprzęt ten, po okresie jego użytkowania nie może być umieszczany łącznie z innymi odpadami pochodzącymi z gospodarstwa domowego. Użytkownik jest zobowiązany do oddania go prowadzącym zbieranie zużytego sprzętu elektrycznego i elektronicznego. Prowadzący zbieranie, w tym lokalne punkty zbiórki, sklepy oraz gminne jednostka, tworzą odpowiedni system umożliwiający oddanie tego sprzętu. Właściwe postępowanie ze zużyтым sprzętem elektrycznym i elektronicznym przyczynia się do uniknięcia szkodliwych dla zdrowia ludzi i środowiska naturalnego konsekwencji, wynikających z obecności składników niebezpiecznych oraz niewłaściwego składowania i przetwarzania takiego sprzętu.

Utylizacja akumulatorów/baterii

Akumulatory/baterie powinny być poddawane recyklingowi w sposób przyjazny dla środowiska. Nie wyrzucać akumulatorów/baterii do pojemnika z odpadami komunalnymi.

- ▶ Zużyte akumulatory/baterie należy utylizować w sposób przyjazny dla środowiska.



Zgodnie z dyrektywą 2006/66/WE zużyte akumulatory/baterie muszą być zbierane osobno i poddawane recyklingowi w sposób przyjazny dla środowiska.

Serwis

Dokładne informacje na temat okresu i warunków gwarancji można uzyskać od naszego serwisu, od sprzedawcy urządzenia lub na naszej stronie internetowej.

Dane kontaktowe serwisu można znaleźć tutaj lub w dołączonym wykazie punktów serwisowych albo na naszej stronie internetowej.



Biztonság

- Gondosan olvassa el ezt az útmutatót.
- Őrizze meg az útmutatót és a termékinformációkat a későbbi használat céljára, vagy az újabb tulajdonos számára.
- Ha szállítás közben megsérült a készülék, ne csatlakoztassa.

A készüléket csak a következőkre használja:

- eredeti alkatrészekkel és tartozékokkal. Idegen termékek használatából eredő károk esetén garanciális igény nem érvényesíthető.
- felületek tisztítására.
- a háztartásban és az otthoni környezet zárt helyiségeiben, szoba-hőmérsékleten.
- legfeljebb 2000 méter tengerszint feletti magasságig.

Ne használja a készüléket:

- emberek vagy állatok leporszívására.
- egészségre ártalmas, éles szélű, forró vagy izzó anyagok felszívására.
- nedves vagy folyékony anyagok felszívására.
- gyúlékony vagy robbanékony anyagok és gázok felszívására.
- kályhából és központifűtés-berendezésekből származó hamu és korom felszívására.
- nyomtatók és fénymásolók toneréből származó por felszívására.
- építési törmelék felszívására.

Válassza le a készüléket az elektromos hálózatról, ha:

- a készüléket tisztítja.

Ezt a készüléket 8 év feletti gyermekek és csökkent testi, érzékszervi vagy mentális képességekkel, illetve kevés tapasztalattal és/vagy ismerettel rendelkező személyek is használhatják felügyelet mellett, vagy ha megtanították nekik a készülék biztonságos használatát és megértették a lehetséges veszélyeket.

Gyermekek nem játszhatnak a készülékkel.

A készülék tisztítását és a felhasználói karbantartást nem végezhetik gyermekek felügyelet nélkül.

- ▶ A készüléket csak szakképzett személyek javíthatják.
- ▶ A készülék javításához csak eredeti pótalkatrészeket szabad használni.
- ▶ Soha ne használjon megsérült készüléket.

- ▶ Soha ne használjon olyan készüléket, amelynek a felülete repedt vagy törött.
- ▶ Forduljon a vevőszolgálathoz. → *Oldal 84*
- ▶ A készüléket csak zárt helyiségben használja.
- ▶ A készüléket ne tegye ki nagy hőnek és nedvességnek.
- ▶ A készülék tisztításához ne használjon magasnyomású vagy gőzsugaras tisztítógépet.
- ▶ A hálózati egységet csak a típustábla adatainak megfelelően csatlakoztassa és üzemeltesse.
- ▶ A tápegységet csak szabályszerűen felszerelt, földelt csatlakozóaljzaton át csatlakoztassa a váltakozó áramú hálózatra.
- ▶ Ne juttasson éghető vagy alkoholtartalmú anyagokat a szűrőre.
- ▶ A készülék tisztításához ne használjon gyúlékony vagy alkoholtartalmú anyagokat.
- ▶ Tartsa távol ruházatát, haját, ujjait és más testrészeit a készüléken lévő nyílásoktól és a mozgó alkatrészekről.
- ▶ A csövet vagy a szívófejeket soha ne irányítsa a haj, szem, fül vagy száj felé.
- ▶ Ellenőrizze, hogy lépcsők porszívózása közben nincs senki a készülék alatt.
- ▶ Gyermekektől tartsa távol a csomagolóanyagot.
- ▶ Ne engedje, hogy gyermekek játsszanak a csomagolóanyaggal.
- ▶ Védje az akkumulátort a tűztől, a hőtől és a tartós napsugárzástól.
- ▶ Védje az akkumulátort a víztől és a beszivárgó nedvességtől.
- ▶ Ha a sérült akkumulátorból gőzök távoznak, biztosítson friss levegőt.
- ▶ Panasz esetén forduljon orvoshoz.
- ▶ Ha a sérült akkumulátorból folyadékok távoznak, bőrrel való érintkezés esetén azonnal öblítse le vízzel.
- ▶ Szembe kerülés esetén kérjen orvosi segítséget.

Anyagi károk elkerülése

- ▶ Ellenőrizze és tisztítsa meg a tárgyakat, amelyeket a folyadék ért.
- ▶ Cserélje ki a sérült tárgyakat.
- ▶ Rendszeresen ellenőrizze a talprészek kopását.
- ▶ A kopott szívófejet cserélje ki.
- ▶ Soha ne használja a szívófejet behelyezett kefehenger nélkül.
- ▶ Soha ne állítsa le a készüléket bekapcsolt padlószívófejjel.
- ▶ A készüléket soha ne üzemeltesse szűrőegység nélkül.

Ismerkedés

Készülék

Itt áttekintést talál készülékének részeiről.

→ *Ábra* **1**

1	Portartály
2	Pihefogó
3	Habszivacsos szűrő
4	Motoregység
5	Markolat
6	Akkus porszívó tolókapcsolója
7	Kézi készülék kioldógombja
8	Kézi készülék tolókapcsolója
9	Állapotkijelzés
10	Portartály kioldógombja
11	Padlószívófej elektromos kefével
12	Kefehenger kioldógombja
13	Padlószívófej kioldógombja
14	Töltőkábel csatlakozója
15	Tápegység töltőkábel ¹

¹ A készülék kivitelétől függően

Állapotkijelzés

Az állapotjelző különféle üzemállapotokat mutat.

Üzemállapot	Állapotkijelzés
Normál üzem-mód	A kijelző fehéren világít.
Az akkumulátor töltöttsége alacsonyabb, mint 20%	A kijelző lassan villog fehéren.
Üres akkumulátor	A kijelzés kialszik.
Töltési folyamat	A kijelző lassan villog fehéren.
Az akkumulátor teljesen fel van töltve	A kijelző fehéren világít, majd kb. 2 perc múlva kialszik.

Üzemállapot	Állapotkijelzés
Túl magas/alacsony hőmérséklet elleni védelem	A kijelző pirosan világít, majd kb. 10 másodperc múlva kialszik.

Teljesítményfokokozatok

A teljesítményfokokozatokkal állíthatja be a szívóerőt.

Fokozat	Használat
1	Porszívózás bekapcsolt elektromos kefével vagy a kézi készülékkel. Tisztítási rutinfeladatokhoz.
2	Porszívózás maximális teljesítményel és bekapcsolt elektromos kefével. Igényes tisztítási feladatokhoz minden padlótípus, elsősorban szőnyegek esetén.

Akkumulátor működési ideje

Az akkumulátor működési idejével kapcsolatos további információkat itt talál.

Megjegyzések

- Az akkumulátor maximális működési ideje a kiválasztott teljesítményfokokozattól és a beépített akkumulátor típusától függ.
- Az összes lítium-ion akkumulátorhoz hasonlóan az akkumulátorok is elhasználódnak, ezért csökken a kapacitásuk és a működési idejük. Ez egy természetes öregedési folyamat, és nem anyaghiba, gyártási hiba vagy hiányosság eredménye.
- A következő intézkedésekkel lassíthatja a természetes elhasználódást:
 - A készüléket csak 3 °C és 40 °C közötti hőmérsékleten töltsen.
 - A készüléket csak 0 °C és 40 °C közötti hőmérsékleten tárolja.
 - A készüléket ne tárolja hosszabb ideig teljesen feltöltött vagy lemerült állapotban.

Kezelés

Készülék felszerelése az első használat előtt

→ Ábra **2** - **4**

Akkumulátor feltöltése

Megjegyzés: Az akkus porszívó csak megfelelően behelyezett kézi készülékkel tölthető és használható.

→ Ábra **5** - **6**

Megjegyzés: Töltés során a töltőkábel tápegysége és a készülék felmelegszik. Ez normális és nem jelent problémát.

Tipp: A teljes töltési folyamat ellenőrzéséhez válassza le a készüléket rövid időre az elektromos hálózatról és csatlakoztassa ismét. Az állapotjelző ezután fehéren világít.

Porszívózás az akkus porszívóval

→ Ábra **7** - **9**

Porszívózás a kézi készülékkel

→ Ábra **10** - **12**

Tisztítás és ápolás

Annak érdekében, hogy készüléke hosszú ideig működőképes maradjon, tisztítsa és ápolja gondosan.

A készülék tisztítása

Követelmény: A készülék ki van kapcsolva és le van választva a töltőkábelről.

1. Vegye ki a kézi készüléket.
2. Tisztítsa meg a készüléket egy puha kendővel és háztartási műanyagtisztítóval.

→ Ábra **13**

A portartály kiürítése és a szűrőegység tisztítása

Követelmény: Vegye ki a kézi készüléket a porszívóból.

→ Ábra **14** - **20**

Megjegyzés: Az alapos tisztítás érdekében húzza ki a habszivacsot a szűrőből. Tisztítsa meg a szűrőegység és a portartály részeit folyó víz alatt és hagyja 24 órán át száradni.

Az elektromos kefe tisztítása

→ Ábra **21** - **25**

Megjegyzés: A kefehenger tisztító funkcióval rendelkezik. A kefehenger működtetésével készüléke 30 másodperc elteltével automatikusan felszívja a szétvágott textil- és hajszálakat.

Zavarok elhárítása

- ▶ A készüléket csak szakképzett személyek javíthatják.
- ▶ A készülék javításához csak eredeti pótalkatrészeket szabad használni.

A készülék nem működik.

Az akkumulátor nincs feltöltve.

- ▶ Töltse fel az akkumulátort.
→ "Akkumulátor feltöltése", Oldal 83

A készülék nem működik, és az állapotkijelző 10 másodpercig pirosan világít.

Túl magas/alacsony hőmérséklet elleni védelem aktiválva.

1. Kapcsolja ki a készüléket és válassza le az áramellátásról.
2. Várja meg, amíg a készülék felveszi a helyiség hőmérsékletét.

A portartályt nem lehet behelyezni.

A szűrőegység vagy a portartály nem megfelelően helyezkedik el.

- ▶ Ellenőrizze, hogy a szűrőegység vagy a portartály megfelelően helyezkedik-e el.

A régi készülék ártalmatlanítása

- ▶ Környezetkímélő módon ártalmatlanítsa a készüléket.

hu Akkumulátorok/elemek ártalmatlanítása

Az aktuális ártalmatlanítási lehetőségekről a szakkereskedőnél, ill. a települési közigazgatásnál vagy önkormányzatnál tájékozódhat.



Ez a készülék az elhasznált villamossági és elektronikai készülékekről szóló 2012/19/EU irányelvnek megfelelő jelölést kapott. Ez az irányelv a már nem használt készülékek visszavételének és hasznosításának EU-szerte érvényes kereteit határozza meg.

Akkumulátorok/elemek ártalmatlanítása

Az akkumulátorokat/elemeket környezetbarát újrahasznosítás céljából adja le. Ne dobja az akkumulátorokat/elemeket a háztartási hulladék közé.

- ▶ Gondoskodjon az akkumulátorok/elemek környezetbarát ártalmatlanításáról.



A 2006/66/EK európai irányelv értelmében a meghibásodott vagy elhasznált akkumulátorokat/elemeket külön össze kell gyűjteni, és környezetbarát módon újra kell hasznosítani.

Vevőszolgálat

Az Ön országában érvényes garanciaidőről és garanciális feltételekről vevőszolgálatunktól, kereskedőjétől vagy weboldalunkról szerezhet részletes információkat.

A vevőszolgálat elérhetőségét megtalálja a vevőszolgálatok mellékelt jegyzékében vagy a weboldalunkon.



Безопасность

- Внимательно прочитайте данное руководство.
- Сохраните инструкцию и информацию о приборе для дальнейшего использования или для передачи следующему владельцу.
- В случае обнаружения повреждений, связанных с транспортировкой, не подключайте прибор.

Используйте прибор только:

- с оригинальными частями и принадлежностями. В случае повреждений вследствие использования продуктов других производителей гарантийные обязательства теряют силу.
- для очистки поверхностей;
- в бытовых условиях и в закрытых помещениях домашних хозяйств при комнатной температуре.
- на высоте не более 2000 м над уровнем моря.

Не используйте прибор:

- для чистки людей и животных;
- для всасывания вредных для здоровья, острых, горячих или раскалиённых субстанций;
- для всасывания влажных или жидких субстанций;
- для всасывания легковоспламеняющихся или взрывчатых веществ и газов;
- для всасывания пепла, сажи из печей и установок центрального отопления;
- для всасывания тонера из принтеров или копировальных аппаратов;
- для всасывания строительного мусора.

Отсоедините прибор от подачи электроэнергии, если вы:

- очищаете прибор;

Данный прибор может использоваться детьми в возрасте от 8 лет и старше, а также лицами с ограниченными физическими, сенсорными или умственными способностями или с недостатком опыта и/или знаний, если они находятся под присмотром или после получения указаний по безопасному использованию прибора и после того, как они осознали опасности, связанные с неправильным использованием.

Детям запрещено играть с прибором.

Очистку и обслуживание прибора запрещается выполнять детям без надзора взрослых.

- ▶ Ремонтировать прибор разрешается только квалифицированным специалистом.
- ▶ Для ремонта прибора можно использовать только оригинальные запчасти.
- ▶ Категорически запрещается эксплуатировать поврежденный прибор.
- ▶ Категорически запрещается эксплуатация прибора, поверхность которого имеет трещины или повреждена.
- ▶ Обратитесь в сервисную службу. → *Страница 90*
- ▶ Используйте прибор только в закрытом помещении.
- ▶ Не пользуйтесь прибором при слишком высокой температуре или влажности.
- ▶ Не используйте для очистки прибора пароочистители или очистители высокого давления.
- ▶ При подключении блока питания и его эксплуатации соблюдайте данные, приведенные на типовой табличке.
- ▶ Блок питания можно подключать только к электросети переменного тока через установленную согласно предписаниям розетку с заземлением.
- ▶ Не допускайте попадания на фильтры горючих или спиртосодержащих веществ.
- ▶ Не используйте воспламеняющиеся или спиртосодержащие вещества при очистке прибора.
- ▶ Следите за тем, чтобы в отверстия или подвижные элементы прибора не попадали предметы одежды, волосы, пальцы и другие части тела.
- ▶ Не направляйте трубку или всасывающую насадку на глаза и уши, не подносите к волосам и рту.
- ▶ При уборке лестниц убедитесь, что на ступенях ниже нет людей.
- ▶ Не подпускайте детей к упаковочному материалу.
- ▶ Не позволяйте детям играть с упаковочным материалом.
- ▶ Не допускайте воздействия на аккумулятор огня, высоких температур и солнечного света в течение продолжительного времени.
- ▶ Защищайте аккумулятор от воды и проникновения влаги.

- ▶ Если из поврежденного аккумулятора выделяются пары, обеспечьте приток свежего воздуха.
- ▶ При наличии жалоб обратитесь к врачу.
- ▶ Если жидкость из поврежденного аккумулятора попала на кожу, немедленно промойте водой.
- ▶ При попадании в глаза обратитесь за медицинской помощью.

Во избежание материального ущерба

- ▶ Проверяйте и очищайте влажные предметы.
- ▶ Заменяйте поврежденные предметы.
- ▶ Регулярно проверяйте уровень износа рабочих поверхностей насадки.
- ▶ Заменяйте изношенные насадки.
- ▶ Никогда не используйте насадку без щёточного валика.
- ▶ Не выключайте прибор при включенной насадке для пола.
- ▶ Никогда не используйте прибор без фильтровального блока.

Знакомство с прибором

Прибор

Здесь приведен обзор составных частей прибора.

→ Рис. **1**

1	Контейнер для сбора пыли
2	Фильтрующая сетка
3	Основной фильтр с поролоновым фильтром
4	Блок двигателя
5	Ручка
6	Ползунковый переключатель аккумуляторного пылесоса
7	Кнопка разблокировки портативного ручного пылесоса
8	Ползунковый переключатель портативного ручного пылесоса
9	Индикация состояния

10	Кнопка фиксации контейнера для сбора пыли
11	Насадка для пола с электрощеткой
12	Кнопка фиксации валика щётки
13	Кнопка разблокировки насадки для пола
14	Разъем для зарядного кабеля
15	Блок питания с зарядным кабелем ¹

¹ В зависимости от комплектации

Индикация состояния

Индикатор состояния отображает различные режимы работы.

Рабочий режим	Индикация состояния
Обычный режим	Индикатор горит белым светом.
Заряд аккумулятора менее 20 %	Индикатор медленно мигает белым светом.
Аккумулятор разряжен	Индикатор гаснет.
Процесс зарядки	Индикатор медленно мигает белым светом.
Аккумулятор полностью заряжен	Индикатор загорается белым светом и гаснет прим. через 2 минуты.
Защита от воздействия повышенной/пониженной температуры	Индикатор загорается красным светом и гаснет прим. через 10 секунд.

¹ В зависимости от комплектации

Уровни мощности

Регулировка уровня мощности позволяет установить мощность всасывания.

Ре-жим	Применение
1	Пылесосьте с включенной электрощеткой или с помощью портативного ручного пылесоса. Для повседневной уборки.
2	Всасывание на максимальной мощности с включенной электрощеткой. Для тщательной уборки всех типов полов, идеально подходит для ковровых покрытий.

Время работы аккумуляторов

Здесь представлена информация о времени работы аккумуляторов.

Примечания

- Максимальное время работы аккумулятора зависит от выбранного уровня мощности и типа установленного аккумулятора.
- Как и любые литий-ионные аккумуляторы, эти аккумуляторы со временем изнашиваются, что негативно сказывается на их емкости и времени работы. Это естественный процесс старения, а не дефект материала или погрешности изготовления или какой-либо другой дефект изделия.
- Следующие рекомендации помогут замедлить естественный износ:
 - Заряжайте прибор только при температуре от 3 °C до +40 °C.
 - Храните прибор только при температуре от 0 °C до +40 °C.
 - Не храните прибор в течение длительного времени полностью заряженным или полностью разряженным.

Эксплуатация

Сборка прибора перед первым использованием

→ Рис. 2 - 4

Зарядка аккумулятора

Заметка: Аккумуляторный пылесос можно заряжать и использовать только при правильно установленном портативном ручном пылесосе.

→ Рис. 5 - 6

Заметка: Блок питания на кабеле зарядного устройства и сам прибор нагреваются во время зарядки. Это нормально и не представляет опасности.

Рекомендация: Для проверки полной зарядки ненадолго отключите прибор от сети и снова подключите его. После этого индикатор состояния загорится белым светом.

Уборка аккумуляторным пылесосом

→ Рис. 7 - 9

Уборка портативным ручным пылесосом

→ Рис. 10 - 12

Чистка и уход

Для долговременной исправной работы прибора требуется его тщательная очистка и уход.

Очистка прибора

Требование: Прибор выключен и отсоединен от зарядного кабеля.

1. Снимите портативный ручной пылесос.
2. Очищайте прибор мягкой тканевой салфеткой с обычным средством для очистки пластмассы.

→ Рис. 13

Опорожнение контейнера для сбора пыли и очистка фильтровального блока

Требование: Портативный ручной пылесос снят с основного агрегата.

→ Рис. 14 - 20

Заметка: Для более тщательной очистки снимите поролоновый фильтр с основного фильтра. Очистите элементы фильтровального блока и контейнер для сбора пыли под проточной водой и оставьте высыхать в течение 24 часов.

Очистка электрощётки

→ Рис. 21 - 25

Заметка: Щёточный валик обеспечивает выполнение функции очистки. При чистке ковра со щёточным валиком прибор автоматически всасывает обрезанные нитки и волосы через 30 с.

Устранение неисправностей

- ▶ Ремонтировать прибор разрешается только квалифицированным специалистам.
- ▶ Для ремонта прибора можно использовать только оригинальные запчасти.

Прибор не работает.

Аккумулятор не заряжен.

- ▶ Зарядите аккумулятор.
→ "Зарядка аккумулятора",
Страница 88

Прибор не работает, индикатор зарядки горит красным светом в течение 10 секунд.

Сработала защита при повышенной/пониженной температуре.

1. Выключите прибор и отсоедините его от электропитания.
2. Подождите, пока прибор не достигнет комнатной температуры.

Контейнер для пыли не установлен.

Фильтровальный блок или контейнер для сбора пыли установлены неправильно.

- ▶ Проверьте правильно ли установлены фильтровальный блок или контейнер для сбора пыли.

Утилизация старого бытового прибора

- ▶ Утилизируйте прибор в соответствии с экологическими нормами.

Сведения о возможных способах утилизации можно получить в специализированном торговом предприятии, а также в районных или городских органах управления.



Данный прибор имеет отметку о соответствии европейским нормам 2012/19/EU утилизации электрических и электронных приборов (waste electrical and electronic equipment - WEEE).

Данные нормы определяют действующие на территории Евросоюза правила возврата и утилизации старых приборов.

Утилизация аккумуляторов/батарей

Аккумуляторы/батареи следует отправить на дальнейшую утилизацию в соответствии с требованиями охраны окружающей среды. Не утилизируйте аккумуляторы/батареи вместе с бытовым мусором.

- ▶ Утилизируйте аккумуляторы/батареи в соответствии с экологическими нормами.



В соответствии с европейской Директивой 2006/66/ЕС повреждённые или ис-

использованные аккумуляторы/батареи должны собираться отдельно и отправляться на дальнейшую утилизацию в соответствии с требованиями охраны окружающей среды.

Сервисная служба

Подробную информацию о гарантийном сроке и условиях гарантии в вашей стране вы можете запросить в нашей сервисной службе, у вашего продавца или найти на нашем сайте.

Адрес и телефон сервисной службы можно найти в прилагаемом перечне сервисных служб или на нашем веб-сайте. Для доступа к контактам служб клиентского сервиса, вы также можете использовать данный QR код.

<https://www.bosch-home.ru>



Импортер/Организация, принимающая претензии по качеству/ ТОО «BSH Home Appliances (БСХ Хоум Аплайансэс)» Республика Казахстан, г. Алматы, ул. Хаджи Мукана, 22/5, 7 этаж

e-mail: ala-infokz@bshg.com

Срок службы устройства – 7 лет.

На территории Республики Казахстан, при обнаружении неисправности, звоните в сервисный контакт-центр 5454 (только для мобильных телефонов).

Сделано в Китае

الأمان

- اقرأ هذا الدليل بعناية.
- احتفظ بالدليل وبمعلومات المنتج لغرض الاستخدام اللاحق أو لتسليمها إلى المالك التالي.
- لا توصل الجهاز بالكهرباء في حالة وجود أضرار ناتجة عن عملية النقل.
- لا تستخدم الجهاز إلا:
 - مع الأجزاء والكماليات الأصلية. لا يحق المطالبة بحقوق الضمان في حالة حدوث أضرار نتيجة استخدام منتجات غريبة.
 - لتنظيف الأسطح.
 - في المنزل الخاص وفي الأماكن المغلقة من المحيط المنزلي في درجة حرارة الغرفة.
 - حتى ارتفاع يبلغ 2000 م فوق سطح البحر.
- لا تستخدم الجهاز:
 - لتنظيف الأفراد أو الحيوانات من خلال الشفط.
 - لامتصاص المواد الضارة بالصحة أو حادة الحواف أو الساخنة أو المتوهجة.
 - لامتصاص المواد الرطبة أو السائلة.
 - لامتصاص المواد والغازات سريعة الاشتعال أو المتفجرة.
 - لامتصاص الرماد والسخام الناتجين من الأفران وأجهزة التدفئة المركزية.
 - لامتصاص غبار الحبر الناتج من الطابعات وماكينات التصوير.
 - لامتصاص ردم البناء.
- افصل الجهاز من مصدر الإمداد بالتيار الكهربائي، عندما:
 - تنظف الجهاز.
- يمكن للأطفال بدءًا من عُمر 8 سنوات فما فوق، وكذلك للأشخاص الذين يعانون نقصًا في القدرات الجسمانية أو الحسية أو العقلية، أو يعانون نقصًا في الإدراك أو المعرفة أو كليهما، استخدام هذا الجهاز، إذا تم ذلك تحت إشرافٍ وبعد اطلاعهم على كيفية التشغيل الآمن للجهاز، وإدراك المخاطر الناتجة.
- لا يجوز للأطفال العبث بالجهاز.
- لا يجوز للأطفال تنظيف الجهاز أو إجراء أعمال الصيانة المنوطة بالمستخدم إلا إذا تمت مراقبتهم أثناء ذلك.
- ◀ وحدهم أفراد الطاقم الفني المدربون من أجل ذلك يُسمح لهم بإجراء إصلاحات على الجهاز.
- ◀ لا يُسمح إلا باستخدام قطع الغيار الأصلية لإصلاح الجهاز.
- ◀ لا تشغل أبدًا جهازًا متضررًا.

- ◀ لا تشغل جهازًا ذا سطح مشقوق أو مكسور.
- ◀ اتصل بخدمة العملاء. ←صفحة 95
- ◀ لا تستخدم الجهاز إلا في أماكن مغلقة.
- ◀ لا تعرّض الجهاز أبدًا للحرارة والرطوبة الشديديتين.
- ◀ لا تستخدم أجهزة تنظيف بالضغط العالي أو أجهزة تنظيف البخار، كي تنظف الجهاز.
- ◀ اقتصر على توصيل مزود الطاقة وتشغيله وفقًا للقيم الموضحة على لوحة الصنع.
- ◀ لا تقم بتوصيل مزود الطاقة إلا بمقبس مرّكب بطريقة سليمة ومزود بوصلة تأريض على شبكة كهربائية ذات تيار متردد.
- ◀ لا تضع أية مواد قابلة للاشتعال أو مواد محتوية على الكحول على الفلتر.
- ◀ عند تنظيف الجهاز لا تستخدم أية مواد قابلة للاشتعال أو محتوية على الكحول.
- ◀ أبعد الملابس والشعر والأصابع وأجزاء الجسم الأخرى عن الفتحات الموجودة بالجهاز والأجزاء المتحركة.
- ◀ لا تقم مطلقًا بتوجيه الماسورة أو رؤوس التنظيف على العينين أو الشعر أو الأذنين أو الفم.
- ◀ عند تنظيف السلالم، تأكد من عدم وجود أشخاص في المستوى الموجود أسفل الجهاز.
- ◀ أبعد مواد التغليف عن تناول الأطفال.
- ◀ لا تدع الأطفال يلعبون بمواد التغليف للجهاز.
- ◀ احرص على حماية البطارية من التعرض للنار أو الحرارة أو أشعة الشمس المستمرة.
- ◀ احرص على حماية البطارية من التعرض للماء والرطوبة المتوغلّة للداخل.
- ◀ إذا تسربت أبخرة من البطارية التالفة، فقم بتمرير الهواء النقي.
- ◀ في حالة أية شكاوى، استشر الطبيب.
- ◀ إذا تسربت سوائل من البطارية التالفة، ولا مست البشرة قم بشطفها على الفور بالماء.
- ◀ في حالة ملامسة العين اطلب أيضًا المساعدة الطبية.

تجنب الأضرار المادية

- ◀ لا تقم مطلقًا باستخدام رأس التنظيف دون تركيب بكرة الفرشاة.
- ◀ يحظر إيقاف الجهاز في ظل تشغيل رأس تنظيف الأرضيات.
- ◀ لا تقم مطلقًا بتشغيل الجهاز بدون وحدة الفلتر.
- ◀ افحص العناصر المبللة وقم بتنظيفها.
- ◀ استبدل العناصر التالفة.
- ◀ افحص النعال الخارجية بانتظام من حيث التآكل.
- ◀ استبدل رأس التنظيف المتآكلة.

التعرّف

الجهاز

تجد هنا نظرة عامة على مكوّنات جهازك.

← الشكل 1

حالة التشغيل	بيان الحالة
الحماية من ارتفاع/انخفاض درجة الحرارة	يضيء المبين باللون الأحمر وينطفئ بعد 10 ثوان تقريباً.

درجات القدرة

يمكنك ضبط قوة الشفط باستخدام درجات القدرة.

الدرجة الاستخدام	
1	الشفط مع تشغيل الفرشاة الكهربائية أو الجهاز المحمول. لمهام التنظيف الاعتيادية.
2	الشفط بأقصى قدرة مع تشغيل الفرشاة الكهربائية. لمهام التنظيف الصعبة على جميع أنواع الأرضيات، وخاصة السجاد.

أوقات تشغيل البطارية

يمكنك الاطلاع هنا على المعلومات حول أوقات تشغيل البطارية.

ملاحظات

- يختلف الحد الأقصى لوقت تشغيل البطارية وفقاً لدرجة القدرة المحددة ونوع البطارية المثبتة.
- كما هو الحال مع جميع بطاريات أيونات الليثيوم، تتآكل البطاريات بمرور الوقت، ولذلك تقل قدرة البطارية ووقت تشغيلها. وهذه عملية تقادم طبيعية وليست نتيجة لعيب في الخامات أو عيب تصنيع أو عيب مادي.
- ويمكنك من خلال التدابير التالية تأخير هذا التآكل الطبيعي:

- اشحن الجهاز فقط في نطاق درجات حرارة يتراوح بين 3 م° و 40 م°.
- قم بتخزين الجهاز فقط في نطاق درجات حرارة يتراوح بين 0 م° حتى 40 م°.
- لا تقم بتخزين الجهاز لفترة زمنية طويلة وهو مشحون تماماً أو فارغ الشحنة تماماً.

الاستعمال

تركيب الجهاز قبل أول استخدام

← الشكل 2 - 4

1	خزان تجميع الأتربة
2	مصفاة الوبر
3	فلتر مزود بإسفنجة
4	وحدة المحرك
5	مقبض
6	مفتاح انزلاقي للمكنسة العاملة ببطارية
7	زر تحرير الجهاز المحمول
8	مفتاح انزلاقي للجهاز المحمول
9	بيان الحالة
10	زر تحرير خزان تجميع الأتربة
11	رأس تنظيف الأرضيات مع الفرشاة الكهربائية
12	زر تحرير الفرشاة الدوارة
13	زر تحرير رأس تنظيف الأرضيات
14	صلة كابل الشحن
15	مزود الطاقة بكابل الشحن ¹

¹ حسب تجهيز الجهاز

بيان الحالة

يوضح لك بيان الحالة حالات التشغيل المختلفة.

حالة التشغيل	بيان الحالة
الوضع الاعتيادي	يضيء المبين باللون الأبيض.
شحنة البطارية أقل من 20 %	يوميض المبين باللون الأبيض ببطء.
البطارية فارغة الشحنة	ينطفئ المبين.
عملية الشحن	يوميض المبين باللون الأبيض ببطء.
البطارية مشحونة تماماً	يضيء المبين باللون الأبيض وينطفئ بعد دقيقتين تقريباً.

شحن البطارية

ملاحظة: تتمتع بكرة الفرشاة بوظيفة التنظيف. يقوم جهازك أثناء تشغيل بكرة الفرشاة بشفط الشعر والخيوط المقطوعة أو توماتيكياً بعد مرور 30 ثانية.

ملاحظة: لا يمكن شحن المكنسة العاملة ببطارية واستخدامها إلا بعد تركيب الجهاز المحمول بشكل صحيح.

الشكل 5 - 6

ملاحظة: يتعرض مصدر الطاقة بكابل الشحن والجهاز للسخونة أثناء الشحن. وهذا أمر طبيعي ولا يدعو للقلق.

نصيحة: للتحقق من الشحن الكامل، افصل الجهاز لفترة قصيرة عن شبكة الكهرباء، ثم أعد توصيله. بعد ذلك يضيء مبین الحالة باللون الأبيض.

الكنس باستخدام المكنسة العاملة ببطارية

الشكل 7 - 9

الكنس باستخدام الجهاز المحمول

الشكل 10 - 12

التنظيف والعناية

نظف جهازك واعتني به بدقة، كي يظل قادرًا على أداء وظيفته لمدة طويلة.

تنظيف الجهاز

الشرط: الجهاز متوقف وكابل الشحن مفصول.

1. اخلع الجهاز المحمول.
2. قم بتنظيف الجهاز باستخدام قطعة قماش ناعمة ومنظف أجزاء بلاستيكية من المتداول في الأسواق.

الشكل 13

تفريغ خزان تجميع الأتربة وتنظيف وحدة الفلتر

الشرط: تم خلع الجهاز المحمول من المكنسة.

الشكل 14 - 20

ملاحظة: اسحب إسفنجة الفلتر من الفلتر للتنظيف الجيد. قم بتنظيف أجزاء وحدة الفلتر وخزان تجميع الأتربة تحت ماء الصنبور واتركها تجف لمدة 24 ساعة.

تنظيف الفرشاة الكهربائية

الشكل 21 - 25

التغلب على الاختلالات

◀ وحدهم أفراد الطاقم الفني المدربون من أجل ذلك يُسمح لهم بإجراء إصلاحات على الجهاز.

◀ لا يُسمح إلا باستخدام قطع الغيار الأصلية لإصلاح الجهاز.

الجهاز لا يعمل.

البطارية غير مشحونة.

◀ قم بشحن البطارية.

← "شحن البطارية"، صفحة 94

الجهاز لا يعمل ومبین الحالة يضيء باللون الأحمر لمدة 10 ثوان.

الحماية من ارتفاع/انخفاض درجة الحرارة مفعلة.

1. أوقف الجهاز وافصله من مصدر الإمداد بالكهرباء.
2. انتظر حتى يصل الجهاز إلى درجة حرارة الغرفة.

يتعذر تركيب خزان تجميع الأتربة.

وحدة الفلتر أو خزان تجميع الأتربة غير محكم التثبيت بشكل صحيح.

◀ تحقق من إحكام تثبيت وحدة الفلتر وخزان تجميع الأتربة بشكل صحيح.

التخلص من الجهاز القديم

◀ تخلص من الجهاز بطريقة لا تضر بالبيئة. يمكنك الحصول على المعلومات الخاصة بأحدث سبل التخلص من المخلفات لدى تاجر المتخصص أو لدى إدارة البلدية أو المدينة التي تتبع لها.

هذا الجهاز مطابق للمواصفة الأوروبية 2012/19/المجموعة الاقتصادية الأوروبية الخاصة بالأجهزة الكهربائية والإلكترونية القديمة (waste electrical and electronic equipment - WEEE).



ar التلّص من البطاريات/البطاريات القابلة لإعادة الشحن

وهذه المواصفة تحدد الإطار العام لقواعد تسري في جميع دول الاتحاد الأوروبي بخصوص استعادة الأجهزة القديمة وإعادة استغلالها.

التلّص من البطاريات/ البطاريات القابلة لإعادة الشحن

ينبغي تسليم البطاريات/البطاريات القابلة لإعادة الشحن لأحد مراكز إعادة الاستخدام الصديقة للبيئة. لا تقم بإلقاء البطاريات/البطاريات القابلة لإعادة الشحن في القمامة المنزلية.

◀ تلّص من البطاريات/البطاريات القابلة لإعادة الشحن بطريقة محافظة على البيئة.

وفقًا للمواصفة الأوروبية EC/2006/66 فيجب أن يتم تجميع البطاريات التالفة أو المستعملة على حدة واستغلالها في أغراض إعادة التدوير صديقة البيئة.

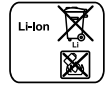

خدمة العملاء

يمكن الحصول على قطع غيار أصلية ذات صلة بالوظيفة وفقًا لتوجيهات التصميم الإلكتروني ذات الصلة من خدمة العملاء لمدة 7 سنوات على الأقل من تاريخ استلام العميل للسلعة أو تاريخ تفعيل الضمان للسلع التي تحتاج إلى تركيب أو تشغيل¹ سوف تحصل على معلومات مفصلة حول فترة الضمان وشروطه في بلدك لدى خدمة العملاء الخاصة بنا أو لدى التاجر الذي تتعامل معه أو على موقعنا الإلكتروني. تجد بيانات الاتصال بخدمة العملاء في فهرس خدمة العملاء المرفق أو على موقعنا الإلكتروني.

¹ يسري على مصر



- این دفترچه راهنما را به دقت بخوانید.
- دفترچه راهنما و اطلاعات خودرو را برای استفاده آتی یا استفاده مجدد نگه دارید.
- در صورت آسیب دیدن دستگاه هنگام حمل و نقل، آن را متصل نکنید.
- از دستگاه فقط در موارد ذیل استفاده کنید:
- همراه با قطعات و لوازم جانبی اصل. خسارت ناشی از استفاده قطعات منفرقه تحت پوشش گارانتی قرار ندارد.
- برای تمیز کردن سطوح.
- در منزل شخصی و اتاقهای دربسته محیط خانگی در دمای اتاق.
- تا ارتفاع 2000 متر بالاتر از سطح دریا.
- دستگاه را در موارد زیر استفاده نکنید:
- استفاده بر روی اشخاص یا حیوانات.
- مکش اشیاء مضر، دارای لبه‌های تیز، داغ و یا در حال اشتعال.
- مکش مواد مرطوب یا مایعات.
- مکش مواد دارای قابلیت بالای اشتعال و یا انفجار و همچنین گازها.
- برای مکش خاکستر، دوده اجاق گاز و سیستمهای گرمایش مرکزی.
- مکش گرد و غبار تونر دستگاههای چاپگر و فتوکپی.
- مکش خاک و ضایعات ساختمانی.
- دوشاخه دستگاه را در مواقع زیر از پریش جدا کنید:
- تمیز کردن دستگاه.
- کودکان بالای 8 سال و افراد دارای محدودیتهای حرکتی، حسی و فکری یا افراد کم تجربه و/یا کم اطلاع در صورتی میتوانند از این دستگاه استفاده کنند که تحت مراقبت باشند یا نحوه استفاده اینم از دستگاه به آنها آموزش داده شده باشد، طوری که خطرهای احتمالی استفاده از آن را درک کرده باشند.
- کودکان نباید با دستگاه بازی کنند.
- نظافت و نگهداری کاربر نباید توسط کودکان بدون نظارت انجام شود.
- ◀ فقط کارکنان آموزش دیده می توانند دستگاه را تعمیر کنند.
- ◀ برای تعمیر دستگاه فقط از قطعات یدکی اصلی استفاده کنید.
- ◀ هرگز دستگاه آسیب دیده را به کار نیندازید.
- ◀ هرگز دستگاهی را که سطح آن شکسته یا ترک خورده به کار نیندازید.
- ◀ با خدمات مشتریان تماس بگیرید. ← صفحه 99
- ◀ از این دستگاه فقط در فضای داخلی استفاده کنید.
- ◀ هرگز دستگاه را در معرض گرما و رطوبت شدید قرار ندهید.
- ◀ از بخارشو یا شوینده پرفشار برای تمیز کردن دستگاه استفاده نکنید.
- ◀ آداپتور را فقط با توجه به دادههای مندرج روی پلاک مشخصات متصل و استفاده کنید.
- ◀ آداپتور را فقط به یک منبع برق متناوب از طریق پریش دارای سیم ارت متصل کنید.

- ◀ از به کار بردن مواد قابل اشتعال یا حاوی الکل بر روی فیلتر اجتناب کنید.
- ◀ هنگام تمیز کردن دستگاه، از مواد قابل اشتعال یا حاوی الکل استفاده نکنید.
- ◀ لباسها، موها، انگشتان و سایر قسمتهای بدن را دور از دهانها و قطعات متحرک دستگاه نگه دارید.
- ◀ هرگز لوله یا نازلها را به طرف چشمها، مو، گوشها یا دهان نگیرید.
- ◀ هنگام جارو زدن پلکان، مراقب باشید هیچ فردی زیر دستگاه قرار نداشته باشد.
- ◀ لفاف بسته بندی را از دسترس کودکان دور کنید.
- ◀ مراقب باشید کودکان با مواد بستهبندی بازی نکنند.
- ◀ باتری را در مقابل آتش، گرما، و نور دایمی خورشید محافظت کنید.
- ◀ از باتری در برابر آب و نفوذ رطوبت محافظت کنید.
- ◀ اگر بخاراتی از باتری متصاعد میشود، هوای تازه را تأمین کنید.
- ◀ اگر علائمی دارید، به پزشک مراجعه کنید.
- ◀ در صورت تماس پوست با مایعات نشئت شده از باتری آسیب دیده، فوراً با آب بشویید.
- ◀ در صورت تماس چشمی، به دنبال مراقبتهای کمکی پزشکی باشید.

جلوگیری از آسیبهای مالی

- ◀ کلیه اشیاء مرطوب را کنترل و تمیز کنید.
- ◀ اشیاء معیوب را تعویض نمایید.
- ◀ کفی نازل را به طور مرتب از نظر فرسودگی بررسی کنید.
- ◀ نازل فرسوده را تعویض کنید.
- ◀ هرگز از نازل بدون وجود غلتک برس استفاده نکنید.
- ◀ هرگز دستگاه را با نازل کف روشن، خاموش نکنید.
- ◀ دستگاه را هرگز بدون واحد فیلتر به کار نیاورد.

آشنایی

دستگاه

در اینجا نمای کلی دستگاه خود را مشاهده می کنید.

← تصویر 1

10	دکمه باز کردن قفل محفظه گرد و غبار
11	نازل کف با برس برقی
12	دکمه باز کردن قفل برس غلطکی
13	دکمه باز کردن قفل نازل کف
14	اتصال کابل شارژ
15	آداپتور با کابل شارژ ¹

¹ بسته به تجهیزات

نشانهگر وضعیت

نشانهگر وضعیت، وضعیتهای مختلف عملیاتی را برای شما به نمایش میگذارد.

وضعیت عملیاتی	نشانهگر وضعیت
حالت نرمال	نشانهگر به رنگ سفید روشن میشود.
شارژ باتری زیر 20 %	نشانهگر به آرامی به رنگ سفید چشمک میزند.
باتری خالی	نشانهگر خاموش میشود.
روند شارژ	نشانهگر به آرامی به رنگ سفید چشمک میزند.
باتری کامل شارژ شده است	نشانهگر به رنگ سفید روشن میشود و پس از حدود 2 دقیقه خاموش میگردد.
حفاظت در برابر دمای بالا / پایین	نشانهگر به رنگ قرمز روشن میشود و پس از حدود 10 ثانیه خاموش میشود.

¹ بسته به تجهیزات

درجات توان

با درجات توان میتوانی قدرت مکش را تنظیم کنی.

سطح	کاربرد
1	مکش با برس برقی روشن یا با دستگاه دستی. برای انجام کارهای نظافتی روزانه.
2	مکش با حداکثر قدرت و برس برقی روشن. برای انجام کارهای نظافتی سخت در انواع کفها، بهخصوص فرشها.

طول عمر باتری

در اینجا اطلاعاتی در مورد طول عمر باتری کسب میکنی.

توصیه

- حداکثر طول عمر باتری برحسب درجه توان انتخاب شده و نوع باتری نصب شده متفاوت است.
- مانند هر باتری لیتیوم یون، باتریها با گذشت زمان فرسوده میشوند، از اینرو ظرفیت باتری و عمر باتری کاهش مییابد. این یک روند طبیعی است و نتیجه نقص مواد، نقص تولید یا نقص چیزی نیست.
- با انجام اقدامات زیر میتوانی روند فرسودگی طبیعی را به تأخیر بیندازی:
 - دستگاه را فقط در محدوده دمایی بین 3 تا 40 درجه سانتیگراد شارژ کنی.
 - دستگاه را فقط در محدوده دمایی بین 0 تا 40 درجه سانتیگراد نگهداری کنی.
 - دستگاه را برای مدت طولانی کاملاً شارژ یا کاملاً تخلیه نگه نداری.

بهکارگیری

نصب دستگاه قبل از اولین استفاده

← تصویر 2 - 4

شارژ کردن باتری قابل شارژ

توصیه: باتری جاروبرقی میتواند فقط با قرارگیری صحیح دستگاه دستی، شارژ شود و مورد استفاده قرار گیرد.

← تصویر 5 - 6

توصیه: آداپتور کابل شارژ و دستگاه هنگام شارژ، گرم میشوند. این امر عادی و بی ضرر است.

نکته: برای کنترل کامل شارژ، دستگاه را کوتاه از برق جدا کنی و دوباره وصل نمایی. سپس نشانگر وضعیت به رنگ سفید روشن میشود.

مکش با جاروبرقی شارژی

← تصویر 7 - 9

مکش با دستگاه دستی

← تصویر 10 - 12

تمیز کردن و مراقبت

برای اطمینان از کارکرد دستگاه خود به مدت طولانی، آن را با دقت تمیز و نگهداری کنی.

تمیز کردن دستگاه

پیش شرط: دستگاه خاموش و از کابل شارژ جدا است.

1. دستگاه دستی را برداری.
2. دستگاه را با یک دستمال نرم و تمیزکننده پلاستیک معمولی تمیز کنی.

← تصویر 13

خالی کردن محفظه گرد و غبار و تمیز کردن واحد فیلتر

پیش شرط: دستگاه دستی را از جاروبرقی جدا کنی.

← تصویر 14 - 20

توصیه: برای تمیز کردن اساسی، اسفنج فیلتر را از فیلتر جدا کنی. قطعات واحد فیلتر و محفظه گرد و غبار را زیر آب روان تمیز کنی و 24 ساعت بگذارید تا خشک شوند.

تمیز کردن برس برقی

← تصویر 21 - 25

توصیه: برس غلطکی مجهز به عملکرد تمیز کردن است. دستگاه شما به هنگام کار برس غلطکی روی فرش، نخ و موهای بریده شده را پس از 30 ثانیه به طور اتوماتیک به داخل میکشد.

عیب یابی

- ◀ فقط کارکنان آموزش دیده می توانند دستگاه را تعمیر کنند.
- ◀ برای تعمیر دستگاه فقط از قطعات یدکی اصلی استفاده کنی.

دستگاه کار نمی کند.

باتری شارژ نشده است.

◀ باتری قابل شارژ را شارژ کنی.

◀ "شارژ کردن باتری قابل شارژ"، صفحه 98

دستگاه کار نمیکند و نشانگر وضعیت برای 10 ثانیه به رنگ قرمز روشن میشود.

حفاظت در برابر دمای بالا/پایین فعال است.

1. دستگاه را خاموش کنی و آنرا از منبع برق جدا کنی.

2. صبر کنی تا دستگاه به دمای اتاق برسد.

محفظه گرد و خاک نمیتواند جایگذاری شود.

واحد فیلتر یا محفظه گرد و خاک به شکل صحیح قرار نگرفته است.

◀ بررسی کنی که واحد فیلتر و محفظه گرد و خاک به شکل صحیح جایگذاری شدهاند.

دور انداختن دستگاه قدیمی

- دستگاه را با توجه به اصول زیست محیطی دور بیندازید. می توانید درباره روشهای جدید دفع از فروشگاه تخصصی خود و شهرداری یا اداره امور شهری خود اطلاعات کسب کنید.

این دستگاه مطابق ضوابط اروپایی EU/2012/19 در باره دستگاه های کهنه برقی و الکترونیکی (waste electrical and electronic equipment - WEEE مشخص شده است.



این ضوابط که در سراسر اوپا معتبر است، چهار چوب کلی شیوه بازیافت و بازیافت دستگاه های کهنه را تعیین می کند.

دور انداختن باتریها

- باتریها باید با رعایت اصول زیست محیطی بازیافت شوند. باتریها را به همراه زباله های معمولی خانگی دور نریزید.
- باتریها را با توجه به اصول زیست محیطی دور بیندازید.

مطابق دستورالعمل اروپایی 2006 / EC / 66 ، باتری های آسیب دیده یا مستعمل باید به صورت جداگانه جمع آوری و بر طبق اصول زیست محیطی معدوم شوند.



مرکز خدمات مشتری

- اطلاعات دقیق درباره مدت و شرایط گارانتی در کشور خود را میتوانید از خدمات مشتریان، فروشنده یا وبسایت دریافت نمایید.
- می توانید جزئیات تماس اداره خدمات مشتریان را در فهرست ضمیمه شده خدمات مشتریان یا در وبسایت ما بیابید.



安全性

- 請仔細閱讀本說明書。
- 請妥善保管本說明書和產品資訊，以備日後查閱或提供給下一位使用者。
- 如本電器於運送途中受損，請勿連接。

本電器只能用於以下用途：

- 僅能搭配原廠零組件和附件使用。因使用其他產品造成損壞，不得主張保固。
- 用於清潔表面。
- 僅限私人家庭和室溫下的居家環境室內區域。
- 最高在海拔2000公尺以下。

請勿將本電器用於以下用途：

- 抽吸人類或動物。
- 抽吸有害健康、尖銳、高溫或灼熱的物質。
- 抽吸潮濕或液態的物質。
- 抽吸易燃或具爆炸特性的物質和氣體。
- 用於抽吸爐灶的煙灰、煤灰及中央暖氣設備。
- 抽吸印表機和複印機的碳粉塵。
- 抽吸建築碎料。

以下情況時，請將裝置與電源斷開：

- 清潔裝置。

凡年滿 8 歲的孩童和身體、感官或智力有缺陷之人士及缺乏相關經驗和／或知識之人士，應在負責安全使用機器人員的監督或指導下，瞭解使用機器可能帶來的危險後，方能使用本機。

孩童應受監護，以確保孩童不嬉玩電器。

孩童除非在監督下，否則不得進行清潔及保養的工作。

- ▶ 僅有合格的專業人員才可維修電器。
- ▶ 僅限使用原廠耗材來維修電器。
- ▶ 本電器受損時，請勿使用。
- ▶ 切勿操作表面有裂縫或破損的電器。
- ▶ 請聯絡客戶服務。→ 頁次103
- ▶ 本電器僅限於室內使用。
- ▶ 切勿將本電器置於高溫或潮濕處。
- ▶ 請勿使用蒸氣清潔機或高壓清潔機清潔本電器。
- ▶ 僅可按照規格銘板上的資訊連接和操作電源。
- ▶ 僅可透過正確安裝的接地插座將電源連接到交流電源。

- ▶ 不可將可燃性或含酒精的物品放置在過濾器上。
- ▶ 清潔本裝置時，請勿使用可燃性或含酒精的物質。
- ▶ 衣物、頭髮、手指和其他身體部位請遠離裝置開口和其活動零組件。
- ▶ 管子和吸頭請勿對準眼睛、頭髮、耳朵或嘴巴。
- ▶ 在樓梯進行吸塵時，請確認設備下方無人逗留。
- ▶ 請確保孩童遠離包材。
- ▶ 請勿讓孩童將包材當成玩具玩耍。
- ▶ 電池請勿靠近火源、高溫和長時間的陽光直射。
- ▶ 保護電池，避免水和濕氣進入。
- ▶ 如果受損的電池冒出煙霧，請引入新鮮空氣。
- ▶ 若感到不適，請立即就醫。
- ▶ 若受損的電池漏液接觸到皮膚，請立即用水沖洗。
- ▶ 若接觸到眼睛，請尋求額外的醫療幫助。

避免財務損失

- ▶ 請檢查和清潔因電池流出之液體而潮濕的物品。
- ▶ 物品若受損，請進行更換。
- ▶ 請定期檢查其底部是否有磨損。
- ▶ 更換掉磨損的吸頭。
- ▶ 請勿使用未安裝毛刷滾軸的刷頭。
- ▶ 切勿在地板吸頭啟動時關閉電器。
- ▶ 必須裝入過濾單元，才能使用本裝置。

深入瞭解

裝置

可在此查看電器的相關組件一覽。

→  1

1	集塵盒
2	棉絮濾網
3	帶有過濾泡棉的過濾器
4	電機單元
5	手把
6	無線吸塵器滑動開關
7	手持裝置釋放按鈕
8	手持裝置滑動開關

¹ 依電器的配備而定

9	狀態指示燈
10	集塵盒釋放按鈕
11	具電動刷的地板吸頭
12	毛刷滾軸釋放按鈕
13	地板吸頭釋放按鈕
14	充電線連接
15	帶有充電線 ¹ 的電源

¹ 依電器的配備而定

狀態指示燈

狀態指示燈會顯示不同的運作狀態。

運作狀態	狀態指示燈
正常模式	指示燈亮白燈。
電池電量低於 20 %	指示燈緩慢閃白燈。
電池沒電	指示燈熄滅。
充電程序	指示燈緩慢閃白燈。
電池已充飽電	指示燈亮白燈，且於約 2 分鐘後熄滅。
過熱 / 低溫保護	指示燈亮紅燈，且於約 10 秒鐘後熄滅。

出力

您可以使用功率等級來調整吸力。

等級	用途
1	啟動電動刷或手持裝置吸塵。適用於日常清潔任務。
2	以最高功率並啟動電動刷吸塵。適用於所有類型地板（尤其是地毯）要求嚴格的清潔任務。

電池使用時間

在這裡您可以找到有關電池壽命的資訊。

注意事項

- 電池最長壽命取決於所選功率等級和安裝的電池類型。
- 如同所有鋰離子電池一樣，電池會隨著時間耗損，導致電池容量和使用時間逐漸衰減。這是一種自然的老化程序，並非材料瑕疵、製造瑕疵或材料缺失導致的後果。
- 採取以下措施可延緩電池的自然損耗：
 - 僅可在溫度介於3 °C至40 °C的溫度範圍內為電器充電。
 - 電器只能存放在0 °C至40 °C的溫度範圍內。
 - 充滿電或完全放電的電器請勿長時間存放。

操作

首次使用前安裝本電器

→ **圖 2 - 4**

電池充電

注意事項：只有在正確裝入手持裝置的情況下，才能為手持裝置充電以及使用。

→ **圖 5 - 6**

注意事項：充電器的電源和吸塵器在充電時會變熱。這是正常現象，無須擔心。

提示：若要檢查是否已充滿電，請短暫斷開設備與電源的連接然後再重新連接。讓狀態指示燈亮白燈。

使用無線吸塵器吸塵

→ **圖 7 - 9**

使用手持裝置吸塵

→ **圖 10 - 12**

清潔和保養

為了讓電器長時間保持功能順暢，請仔細進行清潔和保養。

清潔電器

要求：電器已關閉並與充電線斷開連接。

1. 取下手持裝置。
2. 使用軟布和市售塑料清潔劑清潔電器。
→ **圖 13**

清空集塵盒並清潔過濾裝置

要求：手持裝置已從吸塵器中取出。

→ **圖 14 - 20**

注意事項：如需徹底清潔，請將過濾泡棉從過濾器中拉出。用流水清洗過濾裝置的零件和集塵盒，並乾燥24小時。

清潔電刷

→ **圖 21 - 25**

注意事項：毛刷滾軸有清潔功能。在地毯上操作毛刷滾軸30秒鐘後，裝置會自動吸除割斷的絲線和毛髮。

排除故障

- ▶ 僅有合格的專業人員才可維修電器。
- ▶ 僅限使用原廠耗材來維修電器。

本電器無法運作。

電池未充電。

- ▶ 為電池充電。
→ 「電池充電」，頁次102

電器未運作，狀態指示燈會亮起紅燈10秒。

過溫 / 欠溫保護已啟用。

1. 關閉裝置，並斷開裝置的電源供應。
2. 等待裝置恢復室溫。

集塵盒無法裝入。

過濾單元或集塵盒安裝不正確。

- ▶ 檢查過濾單元和集塵盒是否正確安裝。

舊電器處理

- ▶ 請以環保的方式進行本電器的廢棄處理。關於現行廢棄物處理的相關資訊，請向經銷商及當地或市政管理單位查詢。



本機已根據歐盟法令 2012/19/EU 關於電氣和電子設備之規定（報廢電子電氣設備，WEEE）進行了標記。

該法令是在全歐盟範圍內有關廢棄設備回收處理和再生利用的有效法律依據。

電池 / 電瓶廢棄處理

電池 / 電瓶應以符合環保的回收方式處理。
電池 / 電瓶不得棄置於家用垃圾。

- ▶ 電池 / 電瓶應以符合環保進行廢棄處理。



根據歐盟指令2006/66/EC，故障或使用過的電池組 / 電池必須分別回收並以符合環境友善的方式棄置。

客戶服務

有關您所在國家的保固期和保固條款的詳細資訊，請向本公司的客戶服務、您的經銷商或本公司網站查詢。

可在隨附的客戶服務目錄或本公司的網站查看客戶服務聯絡資料。

台灣RoHS限用物質含有情況標示資訊請參考網址：<https://www.bosch-home.com.tw/specials/rohs>



Bezpečnost

- Pečlivě si přečtěte tento návod.
- Uschovejte návod a také informace o výrobku pro pozdější použití nebo pro následujícího majitele.
- V případě poškození při přepravě spotřebič nepřipojujte.

Spotřebič používejte pouze:

- s originálními díly a příslušenstvím. V případě poškození při použití cizích produktů zanikají nároky ze záruky.
- k čištění povrchů.
- pro soukromé použití v domácnosti a v uzavřených místnostech domova při prostorové teplotě.
- do maximální nadmořské výšky 2000 m nad mořem.

Spotřebič nepoužívejte:

- k vysávání osob nebo zvířat.
- k nasávání zdraví škodlivých látek, materiálů s ostrými hranami, horkých nebo žhavých látek.
- k nasávání vlhkých nebo tekutých látek.
- k nasávání snadno vznětlivých nebo výbušných látek a plynů.
- k vysávání popela, sazí z kamen a centrálního topení.
- k nasávání prachu z toneru z tiskáren a kopírek.
- k nasávání stavebních sutin.

Spotřebič odpojte od napájení, pokud:

- spotřebič čistíte.

Tento spotřebič mohou používat děti starší 8 let a osoby s omezenými fyzickými, sensorickými nebo duševními schopnostmi nebo s nedostatečnými zkušenostmi a/nebo znalostmi, pokud jsou pod dohledem nebo byly instruovány o bezpečném použití spotřebiče a pochopily z toho vyplývající nebezpečí.

Děti si nesmí se spotřebičem hrát.

Čištění a údržbu spotřebiče nesmí provádět děti bez dozoru.

- ▶ Opravy spotřebiče smí provádět pouze odborný personál, který je k tomu vyškolený.
- ▶ K opravě spotřebiče se smí používat pouze originální náhradní díly.
- ▶ V žádném případě nepoužívejte poškozený spotřebič.
- ▶ Nikdy nepoužívejte spotřebič s natrženým nebo zlomeným povrchem.

- ▶ Kontaktujte zákaznický servis. → *Strana 108*
- ▶ Spotřebič používejte pouze v uzavřených místnostech.
- ▶ Spotřebič nikdy nevystavujte velkému teplu a vlhkosti.
- ▶ Při čištění spotřebiče nepoužívejte parní nebo vysokotlaké čističe.
- ▶ Síťový adaptér zapojte a používejte pouze v souladu s údaji na typovém štítku.
- ▶ Síťový adaptér zapojte do sítě střídavého proudu jen pomocí předpisově nainstalované zásuvky s uzemněním.
- ▶ Na filtry nepokládejte hořlavé látky nebo látky s obsahem alkoholu.
- ▶ Při čištění spotřebiče nepoužívejte hořlavé látky nebo látky s obsahem alkoholu.
- ▶ Nedávejte oděv, vlasy, prsty a jiné části těla do blízkosti otvorů ve spotřebiči a pohyblivých dílů.
- ▶ Trubku nebo hubice nikdy nemiřte proti očím, vlasům, uším nebo ústům.
- ▶ Zajistěte, aby se při vysávání na schodech nenacházely pod spotřebičem žádné osoby.
- ▶ Obalový materiál uchovávejte mimo dosah dětí.
- ▶ Nedovolte dětem, aby si hrály s obalovým materiálem.
- ▶ Chraňte baterii před ohněm, horkem a nepřetržitým slunečním zářením.
- ▶ Chraňte baterii před vodou a proniknutím vlhkosti.
- ▶ Pokud z poškozené baterie unikají výpary, zajistěte přívod čerstvého vzduchu.
- ▶ V případě potíží vyhledejte lékaře.
- ▶ Pokud z poškozené baterie unikají kapaliny, v případě kontaktu s pokožkou pokožku ihned opláchněte vodou.
- ▶ Při kontaktu s očima kromě toho vyhledejte lékařskou pomoc.

Zabránění věcným škodám

- ▶ Potřísněné předměty zkontrolujte a vyčistěte.
- ▶ Poškozené předměty vyměňte.
- ▶ Pravidelně kontrolujte, zda nejsou spodní části hubic opotřebované.
- ▶ Opotřebované hubice vyměňte.
- ▶ Hubici nikdy nepoužívejte bez nasazeného kartáčového válce.
- ▶ Spotřebič nikdy nenechávejte postavený se zapnutou podlahovou hubicí.
- ▶ Spotřebič nikdy nepoužívejte bez filtrační jednotky.

Seznámení

Spotřebič

Zde naleznete přehled součástí vašeho spotřebiče.

→ Obr. **1**

1	Nádoba na prach
2	Filtr na žmolky
3	Filtr s filtrační pěnou
4	Motorová jednotka
5	Rukojeť
6	Posuvný spínač bateriového vysavače
7	Uvolňovací tlačítko ručního nástavce
8	Posuvný spínač ručního nástavce
9	Ukazatel stavu
10	Uvolňovací tlačítko nádoby na prach
11	Podlahová hubice s elektrickým kartáčem
12	Odjišťovací tlačítko kartáčového válce
13	Uvolňovací tlačítko podlahové hubice
14	Přípojka pro nabíjecí kabel
15	Síťový adaptér s nabíjecím kabelem ¹

¹ V závislosti na vybavení spotřebiče

Ukazatel stavu

Ukazatel stavu vám signalizuje různě provozní stav.

Provozní stav	Ukazatel stavu
Normální režim	Ukazatel svítí bíle.
Baterie je nabitá na méně než 20 %	Ukazatel bliká pomalu bíle.
Baterie je vybitá	Ukazatel zhasne.

Provozní stav	Ukazatel stavu
Průběh nabíjení	Ukazatel bliká pomalu bíle.
Baterie je úplně nabitá	Ukazatel svítí bíle a zhasne po cca 2 minutách.
Ochrana před příliš vysokou/ nízkou teplotou	Ukazatel svítí červeně a zhasne po cca 10 sekundách.

Stupně výkonu

Pomocí stupňů výkonu můžete nastavit sací sílu.

Stupeň	Použití
1	Vysávání se zapnutým elektrickým kartáčem nebo s ručním nástavcem. Pro běžné úklidové práce.
2	Vysávání s maximálním výkonem a zapnutým elektrickým kartáčem. Pro náročné čištění všech druhů podlah, zejména koberců.

Doby nabíjení baterie

Zde najdete informace k dobám nabíjení.

Poznámky

- Maximální doby nabíjení baterie se liší podle zvoleného stupně výkonu a integrovaného typu baterie.
- Baterie se stejně jako všechny lithium-iontové baterie časem opotřebují, takže kapacita baterie a doba provozu mohou klesat. Je to přirozený proces stárnutí, a nikoli vada materiálu, výrobní vada nebo jiná vada výrobku.
- Přirozené opotřebenění můžete zpomalit pomocí následujících opatření:
 - Spotřebič nabíjejte pouze při teplotě prostředí od 3 °C do 40 °C.
 - Spotřebič skladujte pouze při teplotách od 0 °C do 40 °C.
 - Spotřebič neskladujte delší dobu plně nabitý ani zcela vybitý.

Ovládání

Montáž spotřebiče před prvním použitím

→ Obr. 2 - 4

Nabíjení baterie

Poznámka: Bateriový vysavač lze nabíjet a používat pouze se správně nasazeným ručním nástavcem.

→ Obr. 5 - 6

Poznámka: Síťový adaptér s nabíjecím kabelem a spotřebič se při nabíjení zahřívají. To je normální a neškodné.

Tip: Pro zkontrolování, zda je baterie úplně nabitá, odpojte spotřebič krátce ze sítě a znovu ho zapojte. Ukazatel stavu pak svítí bíle.

Vysávání s bateriovým vysavačem

→ Obr. 7 - 9

Vysávání s ručním nástavcem

→ Obr. 10 - 12

Čištění a ošetřování

Aby váš spotřebič zůstal dlouho funkční, pečlivě ho čistěte a ošetřujte.

Čištění spotřebiče

Požadavek: Spotřebič je vypnutý a odpojený od nabíjecího kabelu.

1. Sejměte ruční nástavec.
2. Spotřebič vyčistěte měkkým hadrem a běžným čisticím prostředkem na plasty.

→ Obr. 13

Vyprázdnění nádoby na prach a čištění filtrační jednotky

Požadavek: Ruční nástavec je sejmутý z vysavače.

→ Obr. 14 - 20

Poznámka: Pro důkladné vyčištění vytáhněte filtrační pěnu z filtru. Díly filtrační jednotky a nádobu na prach umyjte pod tekoucí vodou nechte uschnout 24 hodin.

Čištění elektrického kartáče

→ Obr. 21 - 25

Poznámka: Kartáčový válec má čistící funkci. Při provozu kartáčového válce spotřebič automaticky vysaje z koberce rozstříženě nitě a vlasy po 30 sekundách.

Odstranění poruch

- ▶ Opravy spotřebiče smí provádět pouze odborný personál, který je k tomu vyškolený.
- ▶ K opravě spotřebiče se smí používat pouze originální náhradní díly.

Spotřebič nepracuje.

Baterie není nabitá.

- ▶ Nabijte baterii.
→ "Nabíjení baterie", Strana 107

Spotřebič nefunguje a ukazatel stavu svítí 10 sekund červeně.

Je aktivovaná ochrana před příliš vysokou/nízkou teplotou

1. Vypněte spotřebič a odpojte ho od přívodu proudu.
2. Počkejte, dokud spotřebič nedosáhne pokojové teploty.

Nádobu na prach nelze nasadit.

Filtrační jednotka nebo nádoba na prach není správně nasazená.

- ▶ Zkontrolujte, zda filtrační jednotka a nádoba na prach jsou správně nasazené.

Likvidace starého spotřebiče

- ▶ Spotřebič ekologicky zlikvidujte. Informace o aktuálních možnostech likvidace obdržíte u specializovaného prodejce nebo na obecním nebo městském úřadu.



Tento spotřebič je označen v souladu s evropskou směrnicí 2012/19/EU o nakládání s použitými elektrickými a elektronickými zařízeními (waste electrical and electronic equipment - WEEE).

cs Likvidace baterií

Tato směrnice stanoví jednotný evropský (EU) rámec pro zpětný odběr a recyklování použitých zařízení.

Likvidace baterií

Baterie se musí odevzdávat k ekologické recyklaci. Baterie nevyhazujte do domovního odpadu.

- ▶ Baterie ekologicky zlikvidujte.



Podle evropské směrnice 2006/66/ES se musí vadné nebo opotřebené akumulátory/baterie shromažďovat odděleně a odevzdat k ekologické likvidaci.

Zákaznický servis

Podrobné informace o záruční době a záručních podmínkách ve vaší zemi obdržíte u svého zákaznického servisu, svého prodejce nebo na našich internetových stránkách.

Kontaktní údaje zákaznického servisu viz příložený seznam servisních služeb nebo naše webová stránka.



Thank you for buying a Bosch Home Appliance!

Register your new device on MyBosch now and profit directly from:

- **Expert tips & tricks for your appliance**
- **Warranty extension options**
- **Discounts for accessories & spare-parts**
- **Digital manual and all appliance data at hand**
- **Easy access to Bosch Home Appliances Service**

Free and easy registration – also on mobile phones:

www.bosch-home.com/welcome

BOSCH
HOME APPLIANCES
SERVICE

Looking for help? You'll find it here.

Expert advice for your Bosch home appliances, help with problems or a repair from Bosch experts.

Find out everything about the many ways Bosch can support you:

www.bosch-home.com/service

Contact data of all countries are listed in the attached service directory.

BSH Hausgeräte GmbH

Carl-Wery-Straße 34
81739 München, GERMANY
www.bosch-home.com

A Bosch Company



8001293131 (040105)

de, en, fr, it, nl, da, no, sv, fi, es, pt, el, tr, pl, hu, ru, ar, fa, zh-tw, cs

Valid within Great Britain:
Imported to Great Britain by
BSH Home Appliances Ltd.
Grand Union House
Old Wolverton Road
Wolverton, Milton Keynes
MK12 5PT
United Kingdom