

Stockton

DAB+ Radio mit CD-Player
DAB+ Radio with CD Player
Radio DAB+ avec lecteur CD
Radio DAB+ con reproductor de CD
Radio DAB+ con lettore CD

10034517

www.auna-multimedia.com

auna

Sehr geehrter Kunde,

wir gratulieren Ihnen zum Erwerb Ihres Gerätes. Lesen Sie die folgenden Hinweise sorgfältig durch und befolgen Sie diese, um möglichen Schäden vorzubeugen. Für Schäden, die durch Missachtung der Hinweise und unsachgemäßen Gebrauch entstehen, übernehmen wir keine Haftung. Scannen Sie den folgenden QR-Code, um Zugriff auf die aktuellste Bedienungsanleitung und weitere Informationen rund um das Produkt zu erhalten:



INHALTSVERZEICHNIS

Sicherheitshinweise 4

Geräteübersicht 6

Fernbedienung 8

Installation 9

Inbetriebnahme und Bedienung 10

DAB-Radio-Funktionen 13

FM-Radio-Funktionen 15

CD/USB 16

BT 18

AUX-IN 18

Weitere Funktionen und Einstellungen 19

Reinigung und Pflege 22

Fehlersuche und Fehlerbehebung 23

Technische Daten 25

Spezielle Entsorgungshinweise für Verbraucher in Deutschland 26

English 29

Français 53

Español 77

Italiano 101

SICHERHEITSHINWEISE

- Lesen Sie sich die Bedienungsanleitung vor der Installation und Inbetriebnahme des Geräts aufmerksam durch und bewahren Sie diese für den zukünftigen Gebrauch auf.
- Stellen Sie sicher, dass das Gerät in einem gut belüfteten Bereich aufgestellt wird und dass zu den Seiten und der Oberseite des Geräts ein Mindestabstand von 10 cm eingehalten wird.
- Stellen Sie das Gerät auf eine stabile und vibrationsarme Oberfläche.
- Stellen Sie das Gerät mindestens 30 cm entfernt von CRT-Fernsehern auf, um Bildstörungen zu vermeiden. Sollten dennoch Bildstörungen auftreten, stellen Sie das Gerät noch weiter weg. LCD-Fernseher sind hierfür nicht anfällig.
- Stellen Sie das Gerät nicht in der Nähe einer Wärmequelle (z.B. Heizkörper) auf. Halten Sie das Gerät fern von direkter Sonneneinstrahlung, starken Magnetfeldern, übermäßigem Staub, Feuchtigkeit und elektrischen Geräten, die elektrisches Rauschen verursachen.
- Stellen Sie keine Gegenstände auf dem Gerät ab.
- Bewegen Sie das Gerät vorsichtig, vermeiden Sie Stöße.
- Setzen Sie das Gerät keiner Feuchtigkeit oder extremen Temperaturen über 40 °C oder sehr niedrigen Temperaturen aus.
- Achten Sie darauf, dass die Belüftungsöffnungen nicht durch Gegenstände, wie beispielsweise Zeitungen, Tischdecken, Vorhänge etc., blockiert werden.
- Stellen Sie keine Gegenstände mit offener Flamme, wie beispielsweise Kerzen, auf dem Gerät ab.
- Verwenden Sie das Gerät ausschließlich im moderaten Temperaturbereich zwischen 5 °C und 35 °C.
- Das Gerät darf nicht in der Nähe von Wasser verwendet oder mit Feuchtigkeit in Berührung gebracht werden.
- Setzen Sie das Gerät keinem tropfenden oder spritzenden Wasser aus und stellen Sie keine mit Flüssigkeit gefüllten Gegenstände auf dem Gerät ab.



VORSICHT

Explosionsgefahr! Wenn die Batterien nicht richtig ausgetauscht werden, besteht Explosionsgefahr. Ersetzen Sie Batterien immer durch Batterien desselben Typs. Der Netzstecker dient als Trennvorrichtung und sollte deshalb immer leicht zugänglich sein.

- Verwenden Sie ausschließlich das im Lieferumfang enthaltene oder explizit vom Hersteller empfohlene Zubehör. Verwenden Sie den Netzadapter ausschließlich für seinen vorgesehenen Verwendungszweck.
- Ziehen Sie den Netzstecker aus Sicherheitsgründen bei Gewitter aus der Steckdose und wenn Sie das Gerät längere Zeit nicht benutzen.
- Versuchen Sie nicht das Gerät selbst zu reparieren. Das Gerät ist von einer qualifizierten Person zu reparieren, wenn:
 - a. das Netzkabel beschädigt ist.
 - b. Gegenstände in das Gerät gefallen sind oder eine Flüssigkeit in das Gerät eingedrungen ist.
 - c. das Gerät dem Regen ausgesetzt war.
 - d. das Gerät nicht korrekt bzw. ohne nennenswerte äußere Veränderungen funktioniert.
 - e. das Gerät defekt ist.
- Um die Stromzufuhr vollständig zu trennen, muss der Netzstecker des Gerätes vom Netz getrennt werden, da der Netzstecker als Trennvorrichtung des Gerätes fungiert. Achten Sie darauf, dass der Netzstecker leicht zugänglich ist.

**WARNUNG**

Brandgefahr! Die Stromspannung muss, mit der auf dem Typenschild des Geräts angegebenen Spannung, übereinstimmen. Die Verwendung einer höheren Spannung, als auf dem Typenschild angegeben, kann zu Bränden oder anderen Unfällen, welche Schäden verursachen, führen. Der Hersteller des Geräts übernimmt für Schäden, welche durch die Verwendung einer falschen Stromspannung entstehen, keine Haftung.

Lautstärkeregelung

Die Lautstärke bei einer bestimmten Einstellung hängt von der Effizienz des Lautsprechers, des Standorts und einer Vielzahl von anderen Faktoren ab. Drehen Sie die Lautstärke beim Einschalten nicht vollständig auf. Hören Sie bei gemäßigter Lautstärke Musik. Ein Hören von Musik bei hoher Lautstärke über einen längeren Zeitraum kann zum Verlust des Hörvermögens führen.

GERÄTEÜBERSICHT

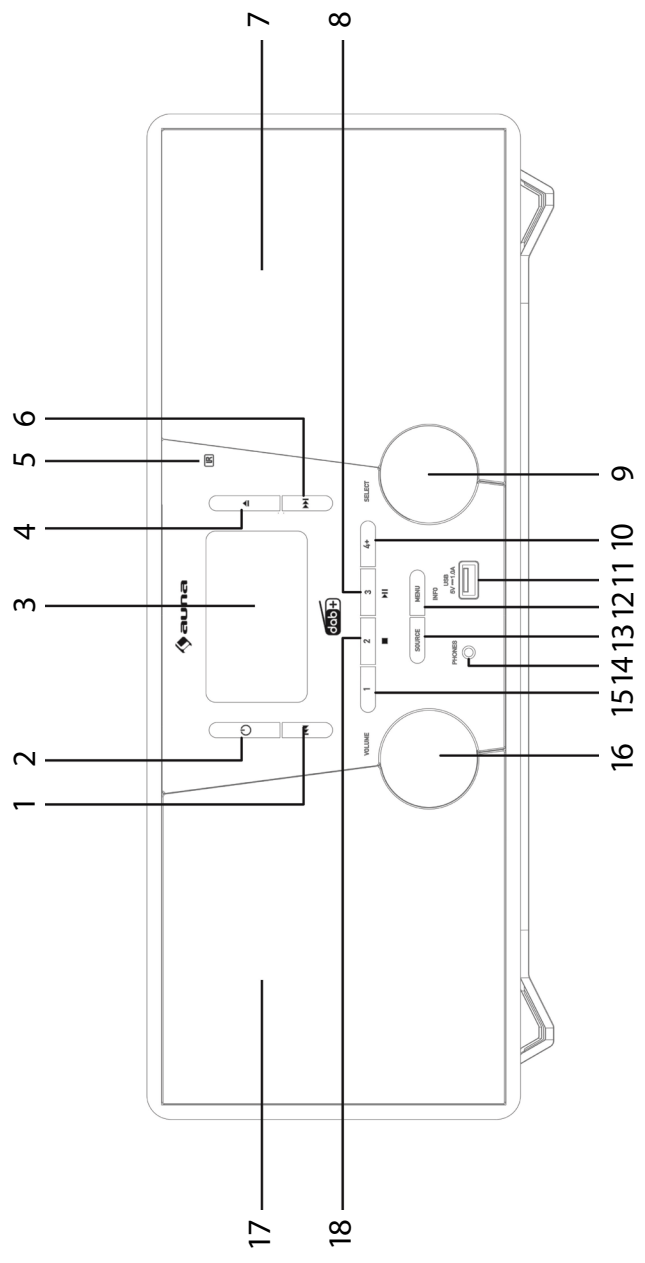

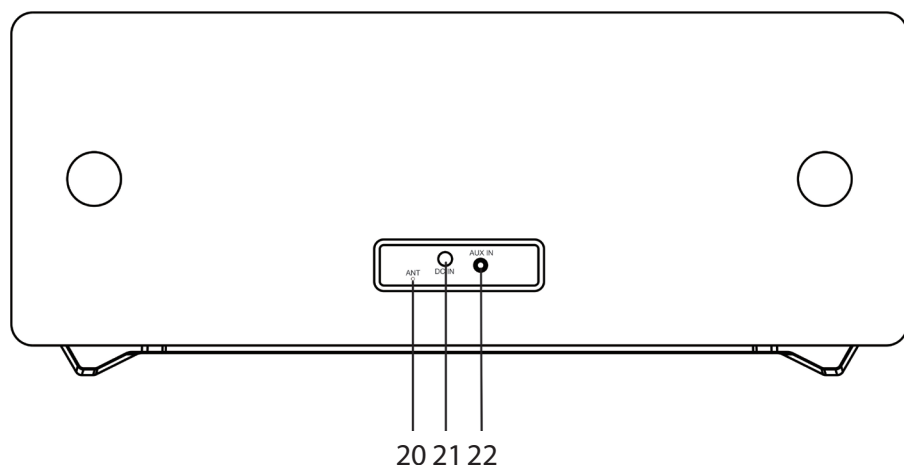
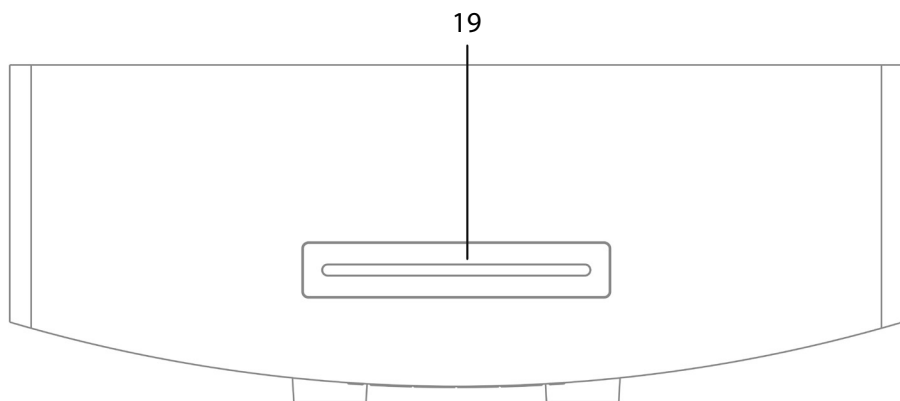

- | | | | |
|----|----------------------------------|----|--|
| 1 | Titel überspringen, vorspulen | 12 | MENU/INFO (Menü/Info) |
| 2 | Standby | 13 | SOURCE (Quelle) |
| 3 | LCD-Bildschirm | 14 | Telefonanschluss |
| 4 | CD-Fach öffnen | 15 | Speicherplatz 1 |
| 5 | Fernbedienungssensor | 16 | Lautstärkeregelung |
| 6 | Titel überspringen, zurückspulen | 17 | Linker Lautsprecher |
| 7 | Rechter Lautsprecher | 18 | Speicherplatz 2, Stopp (USB-/CD-Modus) |
| 8 | Wiedergabe/Pause/Speicherplatz 3 | 19 | CD-Fach |
| 9 | Auswahlregler | 20 | FM-/ DAB-Antenne |
| 10 | Speichern | 21 | DC-IN-Anschluss |
| 11 | USB-Anschluss | 22 | AUDIO-IN-Anschluss |

FERNBEDIENUNG

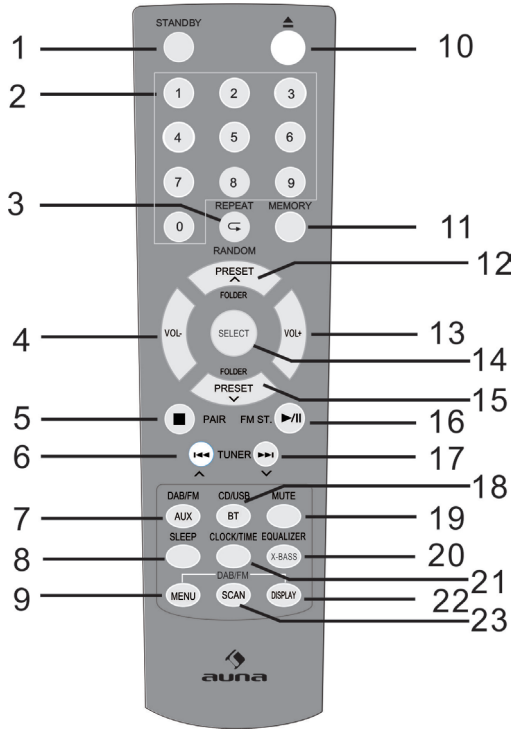

- | | | |
|--|--|---|
| 1 Einschalten / Standby | 9 DAB-/FM-Menü | 17 Nach oben überspringen, schnell vorspulen, Zeit hinzufügen |
| 2 Zifferntasten | 10 Öffnen | 18 CD / USB / BT |
| 3 Wiederholen / Zufallswiedergabe | 11 Speichern | 19 Stummschalten |
| 4 Lautstärke senken | 12 Einen Speicherplatz / Ordner nach oben (Radiomodus) | 20 EQ / X-BASS |
| 5 Stopp, Verbinden | 13 Lautstärke erhöhen | 21 Uhrzeit / Timer |
| 6 Nach unten überspringen, schnell zurückspulen, Zeit reduzieren | 14 SELECT (Auswahltaste) | 22 RDS-Anzeige (DAB), ID3 (CD / USB) |
| 7 DAB / FM / AUX | 15 Einen Speicherplatz / Ordner nach unten | 23 Suchen |
| 8 Sleeptimer | 16 Wiedergabe / Pause; Stereo (FM) | |

INSTALLATION

Batterien in die Fernbedienung einlegen

1. Öffnen Sie die Abdeckung des Batteriefachs.
2. Legen Sie die im Lieferumfang enthaltenen Batterien, der richtigen Polarität entsprechend, in das Batteriefach ein. Drücken Sie die Batterien beim Einlegen oder Entnehmen in Richtung des Minuspol (-).
3. Schließen Sie die Abdeckung des Batteriefachs.

Sicherheitshinweise zur Verwendung von Batterien

- Entnehmen Sie die Batterien, wenn Sie das Gerät über einen längeren Zeitraum nicht verwenden. Dadurch können potenzielle, durch auslaufende Batteriesäure entstehende Schäden, verhindert werden.
- Verwenden Sie keine wiederaufladbaren Batterien (Nickel-Kadmium-Batterien etc.).
- Ein falsches Einlegen der Batterien kann zu Fehlfunktionen des Geräts führen.
- Setzen Sie Batterien (sowohl eingelegt als auch in der Verpackung) keiner übermäßigen Hitzeeinwirkung, wie beispielsweise Sonnenlicht, aus.

Hinweise zur Verwendung der Fernbedienung

- Ersetzen Sie Batterien, wenn die Reichweite der Fernbedienung reduziert wird oder die Bedienung unregelmäßig funktioniert. Verwenden Sie Batterien der Größe AAA (UM-4/ SUM-4).
- Reinigen Sie den Transmitter der Fernbedienung und den Fernbedienungssensor des Geräts regelmäßig mit einem weichen Tuch.
- Wenn der Sensor starker Lichteinstrahlung ausgesetzt wird, kann dies die Bedienung beeinträchtigen. Reduzieren Sie die Lichteinstrahlung oder stellen Sie das Gerät an einen anderen Ort, falls dieses Problem auftreten sollte.
- Setzen Sie die Fernbedienung keiner Feuchtigkeit, Hitze, Erschütterungen oder Vibrationen aus.

Systemanschlüsse

Hinweis: Ziehen Sie das Netzkabel des Gerätes aus der Steckdose, bevor Sie Anschlüsse vornehmen.

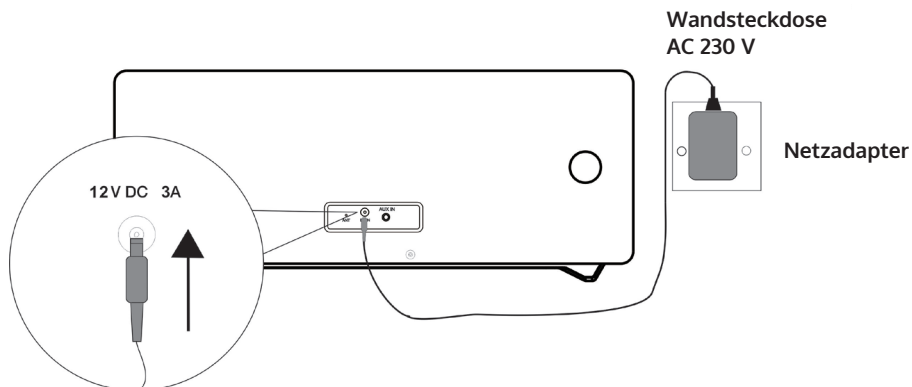

INBETRIEBNAHME UND BEDIENUNG

Stummschalten



Durch Drücken der MUTE-Taste auf der Fernbedienung oder durch Drücken des Lautstärkereglers des Geräts wird die Lautstärke kurzzeitig stummgeschaltet. Drücken Sie diese Taste erneut, um die normale Lautstärke wiederherzustellen.

Lautstärkeregelung

Drehen Sie am Lautstärkereglers des Geräts oder drücken Sie auf die Lautstärketasten der Fernbedienung, um die Lautstärke zu erhöhen oder zu verringern.

DAB-/FM-Radio

Stecken Sie den Anschluss des im Lieferumfang enthaltenen Netzadapters in den DC-Anschluss an der Rückseite des Geräts und stecken Sie den Netzstecker in die Steckdose. Der Bildschirm zeigt dann „Scan Time“ an. Das Gerät aktualisiert nun die Uhrzeit des Geräts auf die vom Sender zur Verfügung gestellten Uhrzeit. Warten Sie, bis der Aktualisierungsvorgang abgeschlossen ist und die tatsächliche Uhrzeit auf dem Bildschirm angezeigt wird.

Drücken Sie zum Einschalten des Geräts die STANDBY-Taste  des Geräts.
Drücken Sie zum Ausschalten erneut die STANDBY-Taste .

DAB/FM/CD/AUX/BT

Drücken Sie die DAB/FM-Taste auf der Fernbedienung oder mehrfach die SOURCE-Taste auf dem Gerät, um die verschiedenen Quellen auszuwählen.

Anpassung der Antenne

Die Antenne an der Rückseite des Geräts sollte vollständig ausgefahren werden, um einen guten DAB-/FM-Empfang zu gewährleisten. Passen Sie für einen guten Empfang die Ausrichtung der Antenne an.







DAB-RADIO-BEDIENUNG

Bei der ersten Auswahl des DAB-Modus wird automatisch nach allen verfügbaren DAB-Sendern gesucht. Warten Sie, bis die Suche abgeschlossen ist. Auf dem Bildschirm wird der Suchfortschritt angezeigt. Nachdem die Suche abgeschlossen ist, wird der erste gefundene Sender eingestellt.



Automatische Sendersuche (DAB)

1. Schalten Sie das Gerät ein und wählen Sie den DAB-Modus aus.
2. Drücken Sie die SCAN-Taste, um die automatische Suche nach allen verfügbaren Sendern zu starten.

Manuelle Sendersuche (DAB)

1. Schalten Sie das Gerät ein und stellen Sie den DAB-Modus ein.
2. Drücken Sie die MENU-Taste, um in das Kontrollmenü zu gelangen.
3. Drehen und drücken Sie den Auswahlregler des Geräts oder drücken Sie so lange die Tasten  oder  auf der Fernbedienung, bis auf dem Bildschirm „Manual tune“ angezeigt wird. Bestätigen Sie Ihre Auswahl durch Drücken der SELECT-Taste.
4. Drehen und drücken Sie zur Auswahl des gewünschten Senders (5A – 13F) den Auswahlregler des Geräts oder drücken Sie die Tasten  oder  auf der Fernbedienung,.
5. Bestätigen Sie Ihre Auswahl durch Drücken der SELECT-Taste.
6. Drehen und drücken Sie den Auswahlregler des Geräts oder drücken Sie die Tasten  oder  auf der Fernbedienung, um einen anderen Sender auszuwählen und drücken Sie zum Bestätigen die SELECT-Taste.
7. Drücken Sie, sobald der gewünschte Sender gefunden wurde, die SELECT-Taste.
8. Die Suche kann durch Drücken der MENU-Taste abgebrochen werden.

Sendereinstellung (DAB)

Drehen und drücken Sie den Auswahlregler des Geräts oder drücken Sie die Tasten  oder  auf der Fernbedienung, um die Informationen des nächsten Senders anzuzeigen. Drücken Sie die SELECT-Taste, um diesen Sender innerhalb von wenigen Sekunden einzustellen.

FM-RADIO-BEDIENUNG

Automatische Sendersuche (FM)

1. Schalten Sie das Gerät ein und stellen Sie den FM-Modus ein.
2. Halten Sie die SCAN-Taste gedrückt, um den automatischen Sendersuchlauf zu starten und die verfügbaren Sender (maximal 20) zu speichern.

Manuelle Sendersuche (FM)

1. Drücken Sie die Tasten  oder  des Geräts oder verwenden Sie die Tasten  oder  auf der Fernbedienung, um eine andere Frequenz einzustellen.
2. Halten Sie alternativ die Tasten  oder  des Geräts gedrückt oder drücken Sie die Tasten  oder  auf der Fernbedienung, um den nächsten verfügbaren Sender einzustellen.

DAB/FM-RADIOSENDER SPEICHERN

A) Mit der Fernbedienung:

1. Stellen Sie den Sender, den Sie speichern möchten, ein.
2. Halten Sie die MEMORY-Taste gedrückt. Der Bildschirm blinkt auf.
3. Drücken Sie die Tasten Preset+ und Preset-, um die gewünschte Speicherplatznummer einzustellen. Drücken Sie zum Speichern die SELECT-Taste.

HINWEIS: Es können bis zu 20 DAB- und FM-Sender gespeichert werden.

Gespeicherte DAB-/FM-Sender aufrufen

- Drücken Sie die Tasten Preset+ oder Preset-, um direkt zu einem gespeicherten Sender zu gelangen oder drücken Sie einmal die MEMORY-Taste und wählen Sie anschließend mit den Tasten Preset+ oder Preset- den gewünschten Speicherplatz, den Sie aufrufen möchten, aus und bestätigen Sie durch Drücken der SELECT-Taste.



- Um den gespeicherten Sender direkt aufzurufen, können Sie ebenfalls die Zifferntasten verwenden. Wenn Sie beispielsweise die Ziffer „3“ und dann die SELECT-Taste drücken, wird der auf Speicherplatz 3 gespeicherte Sender aufgerufen. Wenn Sie die Ziffer „1“ und anschließend die Ziffer „2“ sowie die SELECT-Taste drücken, wird der auf Speicherplatz 12 gespeicherte Sender aufgerufen.

B) Über das Bedienfeld auf der Gerätevorderseite:

Schnelle Senderspeicherung (1 – 3)

- Stellen Sie den DAB-/FM-Sender, den Sie speichern möchten, ein.
- Drücken und halten Sie einer der nummerierten Preset (1-3)-Tasten für zwei Sekunden gedrückt, bis auf dem Bildschirm die Nachricht angezeigt wird, dass der Sender auf diesem Speicherplatz gespeichert wurde.

Senderspeicherung in der Speicherliste (4 – 20)

1. Stellen Sie den DAB-/FM-Sender, den Sie speichern möchten, ein.
2. Halten Sie die Taste 4+ gedrückt, um die Speicherliste anzuzeigen. Drehen und drücken Sie den Auswahlregler (oder drücken Sie die Tasten  oder  auf der Fernbedienung), um einen beliebigen Speicherplatz auszuwählen. Bereits gespeicherte Sender können überschrieben werden.
3. Drücken Sie zum Speichern des ausgewählten Senders auf den Auswahlregler (oder auf die SELECT-Taste auf der Fernbedienung).

DAB-RADIO-FUNKTIONEN

DAB-Senderinformationen anzeigen

Mehrere Informationen werden vom Sender zur Verfügung gestellt. Drücken Sie zum Wechseln der angezeigten Informationen mehrfach die INFO-Taste:

1. **Radiotext:** Zeigt Musiktitel oder Programmdetails an.
2. **Signalstärke:** Je mehr das Sternsignal abgebildet wird, desto stärker ist das empfangene Signal. Passen Sie die Antenne an, um den Signalempfang zu verbessern.
3. **Programmart (PTY):** Art des Programms.
4. **Multiplexname:** Zeigt den Namen der Multiplex an, zu welcher der aktuelle Sender gehört.
5. **Frequenz:** Zeigt die aktuelle Senderfrequenz an.
6. **Signalfehlerrate:** Zeigt die Signalfehlerrate an. Je höher dieser Wert ist, desto mehr Fehler werden empfangen. Passen Sie für einen besseren Empfang die Position der Antenne an.
7. **Audio Bit Rate:** Zeigt die aktuelle Audio-Bitrate an.

Weitere DAB-Optionen

Drücken Sie die MENU-Taste, um in das Menü zu gelangen. Drehen und drücken Sie den Auswahlgler oder verwenden Sie die Tasten ▼ oder ▲ auf der Fernbedienung, um eine der im weiteren Verlauf folgenden Optionen auszuwählen:

Dynamikbereichssteuerung (DRC)

In lauter Umgebung können mithilfe von DRC leise Töne hörbarer gemacht werden. Die DRC-Stufe hängt von den Einstellungen des Senders ab. Sie können den DRC-Wert an Ihrem Gerät folgendermaßen verändern.

Es gibt 3 Kompressionsstufen:

- DRC hoch:** Maximale Komprimierung.
DRC niedrig: Komprimierung um die Hälfte (1/2) des vom Sender zur Verfügung gestellten Komprimierung.
DRC aus: Keine Komprimierung.

1. Drücken Sie die MENU-Taste, um in das Menü zu gelangen.
2. Drehen und drücken Sie den Auswahlgler des Geräts oder drücken Sie die Tasten ▼ oder ▲ auf der Fernbedienung, bis auf dem Bildschirm „DRC“ angezeigt wird und drücken Sie anschließend zum Bestätigen die SELECT-Taste.
3. Drehen und drücken Sie den Auswahlgler des Geräts oder drücken Sie die Tasten ▼ oder ▲ auf der Fernbedienung, stellen Sie den gewünschten DRC-Wert ein und drücken Sie anschließend zum Bestätigen die SELECT-Taste.
4. Drücken Sie zum Verlassen des Menüs erneut die MENU-Taste.

HINWEIS: Nicht alle DAB-Sender können die DRC-Funktion verwenden. Wenn ein Sender DRC nicht unterstützt, hat die DRC-Einstellung am Gerät keinen Effekt. Nachdem die DRC-Einstellung vorgenommen wurde, kann es vorkommen, dass der Ton lauter ist.

Inaktive Sender löschen

Mit dieser Funktion können inaktive Sender gelöscht werden.

1. Drücken Sie die MENU-Taste, um in das Menü zu gelangen.
2. Drehen und drücken Sie den Auswahlgler des Geräts oder drücken Sie die Tasten ▼ oder ▲ auf der Fernbedienung, bis auf dem Bildschirm „<Prune>“ angezeigt wird und drücken Sie anschließend zum Bestätigen die SELECT-Taste.

3. Drehen und drücken Sie den Auswahlregler des Geräts oder drücken Sie die Tasten ▼ oder ▲ auf der Fernbedienung, um „<YES>“ auszuwählen und drücken Sie anschließend zum Bestätigen die SELECT-Taste.
4. Drücken Sie zum Verlassen des Menüs erneut die MENU-Taste.

FM-RADIO-FUNKTIONEN

Auswahl Stereo/Force Mono

Drücken Sie, während Sie einen Stereo-FM-Sender empfangen, die FM ST.-Taste. Das Gerät wechselt dann zwischen Stereo und Mono.

FM-Senderinformationen

Mehrere Informationen werden vom Sender zur Verfügung gestellt. Drücken Sie zum Wechseln der angezeigten Informationen mehrfach die INFO-Taste:

1. **Radiotext:** Zeigt Musiktitel oder Programmdetails an.
2. **Programmart (PTY):** Art des Programms.
3. **Audio:** Stereo oder Mono.





Weitere FM-Menü-Funktionen aufrufen

- Drücken Sie die MENU-Taste, um auf das Menü aufzurufen.
- Drehen und drücken Sie den Auswahlregler oder verwenden Sie die Tasten ▼ oder ▲ auf der Fernbedienung zur Auswahl weiterer Funktionen, die nachfolgend beschrieben sind:

Sendersuche-Einstellungen

1. Drücken Sie die MENU-Taste, um in das Menü zu gelangen.
2. Drehen und drücken Sie den Auswahlregler des Geräts oder drücken Sie die Tasten ▼ oder ▲ auf der Fernbedienung, bis auf dem Bildschirm „Scan setting“ angezeigt wird und drücken Sie anschließend zum Bestätigen die SELECT-Taste.
3. Drehen und drücken Sie den Auswahlregler des Geräts oder drücken Sie die Tasten ▼ oder ▲ auf der Fernbedienung, um zwischen den Auswahlmöglichkeiten „All stations“ oder „Strong stations“ auszuwählen und drücken Sie anschließend zum Bestätigen die SELECT-Taste. Wenn Sie „All stations“ auswählen, werden bei der Suche alle Sender berücksichtigt, auch wenn diese rauschen. Wenn Sie „Strong stations“ auswählen, werden nur Sender mit starkem Signal berücksichtigt und rauschende Sender werden bei der Suche ignoriert.
4. Bei der nächsten Suche werden die von Ihnen vorgenommenen Einstellungen berücksichtigt.

Audio-Einstellung

1. Drücken Sie die MENU-Taste, um in das Menü zu gelangen.
2. Drehen und drücken Sie den Auswahlregler des Geräts oder drücken Sie die Tasten  oder  auf der Fernbedienung, bis auf dem Bildschirm „Audio setting“ angezeigt wird und drücken Sie anschließend zum Bestätigen die SELECT-Taste.
3. Drehen und drücken Sie den Auswahlregler des Geräts oder drücken Sie die Tasten  oder  auf der Fernbedienung, um zwischen den Auswahlmöglichkeiten „Stereo allowed“ oder „Forced mono“ auszuwählen und drücken Sie anschließend zum Bestätigen die SELECT-Taste.

CD/USB

CD einlegen und CD-Wiedergabe

Legen Sie eine CD mit der beschrifteten Seite nach oben in das CD-Fach ein. Der Bildschirm zeigt für einige Sekunden „Reading“ an, während die CD lädt. Anschließend wird die CD-Wiedergabe automatisch gestartet.

USB

Stecken Sie ein USB-Gerät in den USB-Anschluss. Drücken Sie die USB-Taste auf der Fernbedienung oder mehrfach die SOURCE-Taste des Geräts, bis auf dem Bildschirm „USB“ angezeigt wird. Nachdem das Gerät eingelesen wurde, wird die Gesamtanzahl der Titel auf dem Bildschirm angezeigt. Drücken Sie zum Starten der Wiedergabe die Taste .

Wiedergabe/Pause

Drücken Sie zum Pausieren der Wiedergabe die Taste . Drücken Sie zum Fortsetzen der Wiedergabe erneut die Taste .

Stopp

Drücken Sie zum Stoppen der Wiedergabe die Taste .

Titel überspringen

Drücken Sie die Tasten  oder , um zum vorherigen oder zum nächsten Titel zu gelangen.





Titel-Direktwahl

Verwenden Sie die Zifferntasten, um den gewünschten Titel direkt für die Wiedergabe auszuwählen. Wenn Sie beispielsweise die Taste „3“ drücken und dann die SELECT-Taste drücken, startet die Wiedergabe unmittelbar bei Titel 3. Oder wenn Sie erst die Tasten „1“ und „2“ und dann die SELECT-Taste drücken, startet die Wiedergabe von Track 12.

Schnelle Musiksuche

Halten Sie während der Wiedergabe die Tasten **⏮** oder **⏭** gedrückt, um die Schnellsuche zu starten. Wenn Sie die Tasten **⏮** oder **⏭** loslassen, wird die Musikwiedergabe an der entsprechenden Stelle fortgesetzt.

Wiederholen/ Zufallswiedergabe

- Drücken Sie während der Wiedergabe einmal die Taste REPEAT /RANDOM. Der Bildschirm zeigt dann „REP_ONE“ an, was bedeutet, dass der aktuelle Titel in Dauerschleife wiederholt wird.
- Wenn Sie die Taste REPEAT /RANDOM erneut drücken, zeigt der Bildschirm „REP_ALL“ an, was bedeutet, dass alle Titel wiederholt werden.
- Wenn Sie die Taste REPEAT /RANDOM erneut drücken, zeigt der Bildschirm „Random“ an, was bedeutet, dass alle Titel in zufälliger Reihenfolge wiedergegeben werden.
- Wenn Sie die Taste REPEAT /RANDOM erneut drücken, wird die normale Wiedergabe fortgesetzt.



Gespeicherte Wiedergabeliste

Dieses Gerät kann Musiktitel in beliebiger Reihenfolge speichern.

1. Legen Sie im Stopp-Modus eine CD ein und drücken Sie die MEMORY-Taste. „P-01“ wird angezeigt, und die Anzeige „01“ blinkt.
2. Wählen Sie mit den Tasten **⏮** oder **⏭** den gewünschten Titel aus.
3. Drücken Sie zum Speichern der gewünschten Titel die MEMORY-Taste.
4. Wiederholen Sie die Schritte 2-3, um bis zu 20 Titel (CD) und bis zu 99 Titel (MP3) zu speichern.
5. Drücken Sie zur Wiedergabe der gespeicherten Titel die Taste **▶/II**.
6. Löschen Sie die gespeicherte Liste durch zweimaliges Drücken der Taste **■**, oder durch Wechseln in einen anderen Modus.
7. Während der Wiedergabe der gespeicherten Liste können Sie die Wiederholungsfunktion für einen oder alle Titel verwenden. Die Zufallswiedergabe ist bei dieser Funktion nicht möglich.

BT

Befolgen Sie die folgenden Informationen, um Ihr mobiles BT-Gerät mit dem Gerät zu koppeln:

1. Drücken Sie die BT-Taste der Fernbedienung oder mehrfach die SOURCE-Taste der Fernbedienung, um in den BT-Modus zu gelangen. Auf dem Bildschirm wird „BT“ angezeigt. Die Suche nach verfügbaren Geräten wird gestartet und auf dem Bildschirm blinkt „BT AUDIO“ auf.
2. Falls das Gerät noch nie mit einem BT-Gerät verbunden wurde, oder das zuletzt verbundene Gerät nicht verfügbar ist, blinkt das BT-Symbol weiterhin auf dem Bildschirm auf. Aktivieren Sie die BT-Funktion Ihres mobilen BT-Geräts und suchen Sie in der Geräteliste nach „Stockton“. Wählen Sie zur Kopplung „Stockton“ aus. Geben Sie, falls erforderlich, das Passwort „0000“ an.
3. Nachdem die Kopplung erfolgreich hergestellt wurde, leuchtet das BT-Symbol permanent auf dem Bildschirm auf.
4. Sie können nun die Musikwiedergabe auf dem mobilen Endgerät starten und die Musik wird über den Lautsprecher des Geräts abgespielt.
5. Sie können zum Pausieren oder Fortsetzen der Wiedergabe die Taste  drücken.
6. Zum Abspielen des vorherigen oder nächsten Titels können Sie die Tasten  oder  drücken.

HINWEIS: Halten Sie die PAIR-Taste auf dem Gerät gedrückt, um die aktuelle Verbindung zu trennen und die Suche nach einem anderen BT-Gerät zu starten.

AUX-IN

Mit dieser Funktion können Sie den Ton eines externen Wiedergabegeräts über das Gerät wiedergeben lassen.

1. Stecken Sie den Anschluss eines 3,5-mm-Audiokabels (nicht im Lieferumfang enthalten) an den Line-Out-Anschluss des externen Geräts und den AUX-IN-Anschluss des Geräts an.
2. Drücken Sie die AUX-Taste auf der Fernbedienung oder mehrfach die SOURCE-Taste auf dem Gerät, um in den AUX-Modus zu gelangen. Auf dem Bildschirm wird „AUX“ angezeigt.
3. Starten Sie die Musikwiedergabe auf Ihrem externen Gerät.
4. Der Ton wird über das Gerät abgegeben.

WEITERE FUNKTIONEN UND EINSTELLUNGEN

EQ

Sie können über diese Funktion verschiedene Toneffekte einstellen.

- Drücken Sie mehrfach die EQ-Taste, um einen der verschiedenen Effekte auszuwählen: FLAT/CLASSIC/ROCK/POP/JAZZ.

X-BASS





Über diese Funktion können Sie den Basseffekt der Musik verstärken.

- Halten Sie die X-BASS-Taste gedrückt, um den X-Bass-Effekt ein- und auszuschalten.

Sleep-Funktion

1. Drücken Sie, während das Gerät eingeschaltet ist, mehrfach die SLEEP-Taste, um die Zeit bis zum automatischen Ausschalten des Geräts einzustellen. Sie können zwischen 90, 80, 70, 60, 50, 40, 30, 20 oder 10 Minuten auswählen.
2. Wenn der Timer bei „0“ angelangt ist, schaltet sich das Gerät automatisch aus.
3. Drücken Sie zum Abbrechen der Funktion die STANDBY-Taste , um das Gerät auszuschalten oder drücken Sie mehrfach die SLEEP-Taste, bis auf dem Bildschirm „sleep off“ angezeigt wird.

Uhrzeiteinstellung

1. Versetzen Sie das Gerät in den Standby-Modus.
2. Drücken Sie zur Uhrzeiteinstellung die CLOCK SET-Taste. Auf dem Bildschirm wird „Clock Set“ angezeigt.
3. Drücken Sie zur Stundenanpassung die Tasten  oder  und bestätigen Sie Ihre Auswahl mit der CLOCK SET-Taste.
4. Drücken Sie zur Minutenanpassung die Tasten  oder  und drücken Sie zum Abschließen die CLOCK SET-Taste.

HINWEISE:

- Die eingestellte Zeit kann automatisch von der DAB+- oder FM-Echtzeiteinstellung überschrieben werden.
 - Wenn das Gerät eingeschaltet wird und Sie in einem beliebigen Modus die CLOCK SET-Taste drücken, wird auf dem Bildschirm für einige Sekunden die Uhrzeit angezeigt.
-

Timer ein-/ausschalten

1. Versetzen Sie das Gerät in den Standby-Modus.
2. Halten Sie die TIMER-Taste gedrückt, um den Timer ein-/auszuschalten. Auf dem Bildschirm wird „On Timer“ angezeigt.
3. Drücken Sie zum Einstellen des Stundenwerts, an dem der Timer aktiviert werden soll, die Tasten **◀◀** oder **▶▶** und bestätigen Sie durch Drücken der TIMER-Taste.
4. Drücken Sie zum Einstellen des Minutenwerts, an dem der Timer aktiviert werden soll, die Tasten **◀◀** oder **▶▶** und bestätigen Sie durch Drücken der TIMER-Taste. Auf dem Bildschirm wird „Off Timer“ angezeigt.
5. Drücken Sie die TIMER-Taste, um zur nächsten Auswahl zu gelangen.
6. Drücken Sie zum Einstellen des Stundenwerts, an dem der Timer deaktiviert werden soll, die Tasten **◀◀** oder **▶▶** und bestätigen Sie durch Drücken der TIMER-Taste.
7. Drücken Sie zum Einstellen des Minutenwerts, an dem der Timer deaktiviert werden soll, die Tasten **◀◀** oder **▶▶** und bestätigen Sie durch Drücken der TIMER-Taste.
8. Stellen Sie mit den die Tasten **◀◀** oder **▶▶** die Timerquelle (CD/USB/DAB/FM) ein und bestätigen Sie durch Drücken der TIMER-Taste.
9. Stellen Sie mit den Tasten **◀◀** oder **▶▶** die Lautstärke des Timers ein und bestätigen Sie durch Drücken der TIMER-Taste.
10. Drücken Sie zum Aktivieren des Timerzeitplans die TIMER-Taste. Auf dem Bildschirm wird das Timer-Symbol angezeigt.

HINWEIS: Wenn Sie die TIMER-Taste erneut drücken, wird der Timerzeitplan deaktiviert.



Spracheinstellung

Sie können die gewünschte Sprache einstellen.

1. Aktivieren Sie den DAB- oder FM-Modus.
2. Drücken Sie die MENU-Taste, um in das Menü zu gelangen.
3. Drehen und drücken Sie den Auswahlgler oder drücken Sie die Tasten **▼** oder **▲** auf der Fernbedienung bis „Language“ angezeigt wird und drücken Sie zum Bestätigen die SELECT-Taste.
4. Drehen und drücken Sie den Auswahlgler oder drücken Sie die Tasten **▼** oder **▲** auf der Fernbedienung, um zwischen den verschiedenen Sprachen auszuwählen. Wählen Sie die gewünschte Sprache aus und bestätigen Sie die Sprache durch Drücken der SELECT-Taste.
5. Drücken Sie die MENU-Taste, um das Menü zu verlassen.





Softwareversion prüfen

Sie können die Softwareversion überprüfen.

1. Stellen Sie den FM- oder DAB-Modus ein.
2. Drücken Sie die MENU-Taste, um in das Menü zu gelangen.
3. Drehen und drücken Sie den Auswahlregler oder drücken Sie die Tasten  oder  auf der Fernbedienung bis „SW version“ angezeigt wird und drücken Sie zum Anzeigen der Softwareversionsnummer die SELECT-Taste.
4. Drücken Sie die MENU-Taste, um das Menü zu verlassen.

Zurücksetzen auf Werkseinstellung

Mit dieser Funktion kann das Gerät auf Werkseinstellung zurückgesetzt werden.

1. Stellen Sie den FM- oder DAB-Modus ein.
2. Drücken Sie die MENU-Taste, um in das Menü zu gelangen.
3. Drehen und drücken Sie den Auswahlregler oder drücken Sie die Tasten  oder  auf der Fernbedienung bis „Factory Reset“ angezeigt wird und drücken Sie zum Bestätigen die SELECT-Taste.
4. Drücken Sie die Tasten  oder  bis „<YES>“ angezeigt wird und drücken Sie zum Bestätigen die SELECT-Taste.

REINIGUNG UND PFLEGE

CD-Reinigung

CDs sind gegenüber Schäden ziemlich resistent, es kann jedoch durch Verschmutzungen auf der CD-Oberfläche zu Störungen bei der CD-Wiedergabe kommen. Befolgen Sie die nachfolgend genannten Pflegehinweise, um das bestmögliche Ergebnis bei der CD-Wiedergabe zu erzielen.

- Schreiben Sie auf keine der beiden CD-Seiten, insbesondere nicht auf die nicht-beschriftete Seite, da von dieser die Signale ausgelesen werden.
- Die CDs dürfen keinem direkten Sonnenlicht, Hitze oder extremer Feuchtigkeit ausgesetzt werden.
- Halten Sie CDs immer an den Kanten fest. Fingerabdrücke, Schmutz oder Wasser auf der CD können Rauschen oder eine fehlerhafte Wiedergabe zur Folge haben.
- Wenn eine CD verschmutzt ist oder nicht richtig wiedergegeben wird, reinigen Sie diese mit einem weichen, trockenen Tuch und wischen Sie diese von der Mitte nach außen ab.

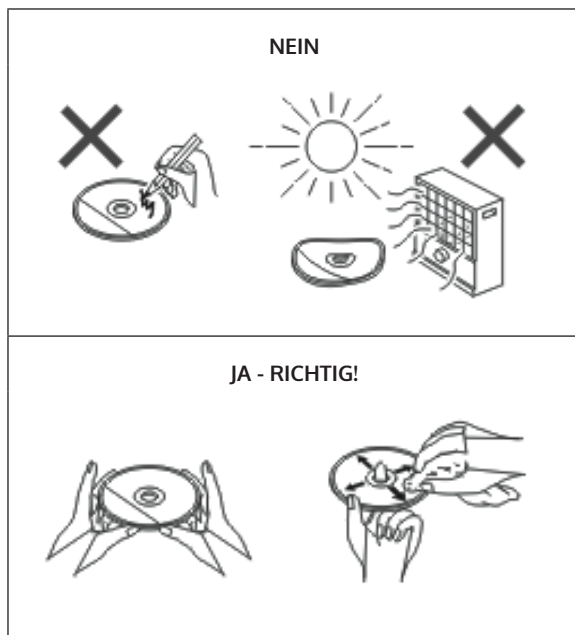

Gehäusereinigung

- Reiben Sie das Gehäuse regelmäßig mit einem weichen Tuch und einer milden Seifenlösung und reiben Sie es anschließend mit einem trockenen Tuch ab.
- Verwenden Sie keine Chemikalien zur Reinigung (Benzin, Verdünner, etc.). Es besteht die Gefahr, dass das Gehäuse beschädigt wird.
- Tragen Sie kein Öl auf die Innenseite des Gehäuses auf, da dies Fehlfunktionen verursachen kann.

FEHLERSUCHE UND FEHLERBEHEBUNG

Problem	Mögliche Ursache
Das Radio macht kontinuierlich seltsame Geräusche.	<ul style="list-style-type: none"> • Befindet sich das Gerät in der Nähe von Fernsehern oder Computern? • Ist die Antenne richtig ausgerichtet? Verändern Sie die Ausrichtung der Antenne.
Die Fernbedienung funktioniert nicht.	<ul style="list-style-type: none"> • Ist die Polarität der Batterie richtig? • Ist die Batterie leer? • Ist der Abstand oder der Winkel falsch? • Fällt helles Licht auf den Fernbedienungssensor.
Die CD-Wiedergabe startet nicht. Oder: Die CD-Wiedergabe stoppt in der Mitte oder wird nicht richtig wiedergegeben.	<ul style="list-style-type: none"> • Wurde die CD falsch herum eingelegt? • Entspricht die CD den Wiedergabestandards? • Ist die CD verschmutzt oder zerkratzt?
Die Musikwiedergabe ist sprunghaft oder stoppt in der Mitte des Titels.	<ul style="list-style-type: none"> • Ist das Gerät starken Vibrationen ausgesetzt? • Ist die CD stark verschmutzt? • Hat sich im Geräteinneren Kondensation gebildet?

Problem	Mögliche Ursache
USB-Gerät wird nicht erkannt.	<ul style="list-style-type: none"> • Befinden sich MP3/WMA-Dateien auf dem USB-Gerät? • Wurde das Gerät richtig angeschlossen? • Handelt es sich um ein MTP-Gerät? • Enthält das Gerät nur AAC-Dateien?
Die USB-Wiedergabe startet nicht.	<ul style="list-style-type: none"> • Handelt es sich um eine kopiergeschützte WMA-Datei? • Handelt es sich um eine falsche MP3-Datei?
Im BT-Modus ist die Tonwiedergabe unterbrochen oder gestört.	<ul style="list-style-type: none"> • Befindet sich das Gerät zu nah an einem anderen elektrischen Gerät, das Störungen verursacht? • Befindet sich zwischen dem BT-Gerät und dem Gerät ein Hindernis?
Es ist kein Ton zu hören.	<ul style="list-style-type: none"> • Ist die Lautstärkeeinstellung auf „Min“ (Minimal) eingestellt? • Sind Kopfhörer angeschlossen? • Befindet sich das mobile BT-Gerät zu weit weg vom Gerät? • Ist das Gerät mit einem anderen BT-Gerät verbunden?
Wenn eine Taste gedrückt wird, reagiert das Gerät nicht.	<ul style="list-style-type: none"> • Versetzen Sie das Gerät in den Standby-Modus und schalten Sie es erneut ein.

TECHNISCHE DATEN

Artikelnummer	10034517
Stromversorgung	Netzteil-Adapter (mitgeliefert) Eingang: AC 100-240 V ~ 50/60 Hz Ausgang: DC 12 V $\overline{=}$ 3.0 A
Standby-Verbrauch	< 1 W
Lautsprecherimpedanz	4 Ω
Ausgangsleistung	2 x 10 W RMS

Tuner:

Frequenzbereich:	FM: 87,5 - 108 MHz, DAB: 174,9 - 239,2 MHz
------------------	---

BT

BT-Frequenz	2402-2480 MHz
BT-Sendeleistung (max.)	4 dBm

CD-Wiedergabe

Typ	Single Disc Multi Play CD-Player
-----	----------------------------------

USB-Host

Schnittstelle	Kompatibel mit USB 1.1 / 2.0 Massenspeicher-Klasse
Unterstützte Dateiformate:	MPEG 1 Layer 3 WMA (ohne DRM)
Unterstützte Bitraten:	MP3 (32 ~ 320 kbps) WMA (64 ~ 160 kbps)

SPEZIELLE ENTSORGUNGSHINWEISE FÜR VERBRAUCHER IN DEUTSCHLAND

Entsorgen Sie Ihre Altgeräte fachgerecht. Dadurch wird gewährleistet, dass die Altgeräte umweltgerecht verwertet und negative Auswirkungen auf die Umwelt und menschliche Gesundheit vermieden werden. Bei der Entsorgung sind folgende Regeln zu beachten:

- Jeder Verbraucher ist gesetzlich verpflichtet, Elektro- und Elektronikaltgeräte (Altgeräte) sowie Batterien und Akkus getrennt vom Hausmüll zu entsorgen. Sie erkennen die entsprechenden Altgeräte durch folgendes Symbol der durchgestrichene Mülltonne (WEEE-Symbol). 
- Sie haben Altbatterien und Altkumulatoren, die nicht vom Altgerät umschlossen sind, sowie Lampen, die zerstörungsfrei aus dem Altgerät entnommen werden können, vor der Abgabe an einer Entsorgungsstelle vom Altgerät zerstörungsfrei zu trennen.
- Bestimmte Lampen und Leuchtmittel fallen ebenso unter das Elektro- und Elektronikgesetz und sind dementsprechend wie Altgeräte zu behandeln. Ausgenommen sind Glühlampen und Halogenlampen. Entsorgen Sie Glühlampen und Halogenlampen bitte über den Hausmüll, sofern sie nicht das WEEE-Symbol tragen.
- Jeder Verbraucher ist für das Löschen von personenbezogenen Daten auf dem Elektro- bzw. Elektronikgerät selbst verantwortlich.

Rücknahmepflicht der Vertreter

Vertreiber mit einer Verkaufsfläche für Elektro- und Elektronikgeräte von mindestens 400 Quadratmetern sowie Vertreter von Lebensmitteln mit einer Gesamtverkaufsfläche von mindestens 800 Quadratmetern, die mehrmals im Kalenderjahr oder dauerhaft Elektro- und Elektronikgeräte anbieten und auf dem Markt bereitstellen, sind verpflichtet,

- 1 bei der Abgabe eines neuen Elektro- oder Elektronikgerätes an einen Endnutzer ein Altgerät des Endnutzers der gleichen Geräteart, das im Wesentlichen die gleichen Funktionen wie das neue Gerät erfüllt, am Ort der Abgabe oder in unmittelbarer Nähe hierzu unentgeltlich zurückzunehmen und
- 2 auf Verlangen des Endnutzers Altgeräte, die in keiner äußeren Abmessung größer als 25 Zentimeter sind, im Einzelhandelsgeschäft oder in unmittelbarer Nähe hierzu unentgeltlich zurückzunehmen; die Rücknahme darf nicht an den Kauf eines Elektro- oder Elektronikgerätes geknüpft werden und ist auf drei Altgeräte pro Geräteart beschränkt.

- Bei einem Vertrieb unter Verwendung von Fernkommunikationsmitteln ist die unentgeltliche Abholung am Ort der Abgabe auf Elektro- und Elektronikgeräte der Kategorien 1, 2 und 4 gemäß § 2 Abs. 1 ElektroG, nämlich „Wärmeüberträger“, „Bildschirmgeräte“ (Oberfläche von mehr als 100 cm²) oder „Großgeräte“ (letztere mit mindestens einer äußeren Abmessung über 50 Zentimeter) beschränkt. Für andere Elektro- und Elektronikgeräte (Kategorien 3, 5, 6) ist eine Rückgabemöglichkeit in zumutbarer Entfernung zum jeweiligen Endnutzer zu gewährleisten.
- Altgeräte dürfen kostenlos auf dem lokalen Wertstoffhof oder in folgenden Sammelstellen in Ihrer Nähe abgegeben werden: www.take-e-back.de
- Für Elektro- und Elektronikgeräte der Kategorien 1, 2 und 4 bieten wir auch die Möglichkeit einer unentgeltlichen Abholung am Ort der Abgabe. Beim Kauf eines Neugeräts haben Sie die Möglichkeit, eine Altgerätabholung über die Webseite auszuwählen.
- Batterien können überall dort kostenfrei zurückgegeben werden, wo sie verkauft werden (z. B. Super-, Bau-, Drogeriemarkt). Auch Wertstoff- und Recyclinghöfe nehmen Batterien zurück. Sie können Batterien auch per Post an uns zurücksenden. Altbatterien in haushaltsüblichen Mengen können Sie direkt bei uns von Montag bis Freitag zwischen 08:00 und 16:00 Uhr unter der folgenden Adresse unentgeltlich zurückgeben:

Chal-Tec Fulfillment GmbH
Norddeutschlandstr. 3
47475 Kamp-Lintfort

- Wichtig zu beachten ist, dass Lithiumbatterien aus Sicherheitsgründen vor der Rückgabe gegen Kurzschluss gesichert werden müssen (z. B. durch Abkleben der Pole).
- Finden sich unter der durchgestrichenen Mülltonne auf der Batterie zusätzlich die Zeichen Cd, Hg oder Pb ist das ein Hinweis darauf, dass die Batterie gefährliche Schadstoffe enthält. »Cd« steht für Cadmium, »Pb« für Blei und »Hg« für Quecksilber).

Hinweis zur Abfallvermeidung

Indem Sie die Lebensdauer Ihrer Altgeräte verlängern, tragen Sie dazu bei, Ressourcen effizient zu nutzen und zusätzlichen Müll zu vermeiden. Die Lebensdauer Ihrer Altgeräte können Sie verlängern, indem Sie defekte Altgeräte reparieren lassen. Wenn sich Ihr Altgerät in gutem Zustand befindet, könnten Sie es spenden, verschenken oder verkaufen.

HINWEISE ZUR ENTSORGUNG



Wenn es in Ihrem Land eine gesetzliche Regelung zur Entsorgung von elektrischen und elektronischen Geräten gibt, weist dieses Symbol auf dem Produkt oder auf der Verpackung darauf hin, dass dieses Produkt nicht im Hausmüll entsorgt werden darf. Stattdessen muss es zu einer Sammelstelle für das Recycling von elektrischen und elektronischen Geräten gebracht werden. Durch regelkonforme Entsorgung schützen Sie die Umwelt und die Gesundheit Ihrer Mitmenschen vor negativen Konsequenzen. Informationen zum Recycling und zur Entsorgung dieses Produkts, erhalten Sie von Ihrer örtlichen Verwaltung oder Ihrem Hausmüllentsorgungsdienst.

Dieses Produkt enthält Batterien. Wenn es in Ihrem Land eine gesetzliche Regelung zur Entsorgung von Batterien gibt, dürfen die Batterien nicht im Hausmüll entsorgt werden. Informieren Sie sich über die örtlichen Bestimmungen zur Entsorgung von Batterien. Durch regelkonforme Entsorgung schützen Sie die Umwelt und die Gesundheit Ihrer Mitmenschen vor negativen Konsequenzen.

KONFORMITÄTSERKLÄRUNG



Hersteller:

Chal-Tec GmbH, Wallstraße 16, 10179 Berlin, Deutschland.

Importeur für Großbritannien:

Berlin Brands Group UK Limited
PO Box 42
272 Kensington High Street
London, W8 6ND
United Kingdom

Hiermit erklärt Chal-Tec GmbH, dass der Funkanlagentyp Stockton der Richtlinie 2014/53/EU entspricht. Der vollständige Text der EU-Konformitätserklärung ist unter der folgenden Internetadresse verfügbar: use.berlin/10034517

Dear Customer,

Congratulations on purchasing this device. Please read the following instructions carefully and follow them to prevent possible damages. We assume no liability for damage caused by disregard of the instructions and improper use. Scan the QR code to get access to the latest user manual and more product information.



CONTENTS

Safety Instructions	30
Device Overview	32
Remote Control	34
Installation	35
Initial Use and Operation	36
DAB Radio Functions	39
FM Radio Functions	41
CD/USB	42
BT	43
AUX IN	44
Further Functions and Settings	44
Cleaning and Care	46
Troubleshooting	48
Technical Data	50

SAFETY INSTRUCTIONS

- Read the operating instructions carefully before installing and commissioning the device and keep them for future use.
- Ensure that the equipment is positioned in a well ventilated area and ensure that there is at least 10 cm (4") of free space along the sides and top of the equipment.
- Use the unit on a firm, level surface free from vibration.
- Place the unit at least 30 cm (12") away from any CRT TV to avoid colour variations across the TV screen. If the variations persist, move the unit further away from the TV. LCD TV is not prone to such variation.
- Keep the unit away from direct sunlight, strong magnetic fields, excessive dust, humidity and electronic/electrical equipment (home computers, facsimiles, etc.) which generate electrical noise.
- Do not place anything on top of the unit.
- Move device carefully, avoid shocks.
- Do not expose the unit to moisture, to temperatures higher than 40 °C or to extremely low temperatures.
- The ventilation should not be impeded by covering the ventilation openings with items, such as newspapers, tablecloths, curtains, etc.
- No naked flame sources, such as lighted candles, should be placed on the device.
- This unit should only be used within the range of 5 °C – 35 °C. The device is designed for use in moderate climates.
- The device must not be used near water or brought into contact with moisture. The device shall not be exposed to dripping or splashing and that no objects filled with liquids, such as vases, shall be placed on the device.



CAUTION

Danger of explosion! If the batteries are not replaced correctly, there is a risk of explosion. Replace only with the same or equivalent type. The mains plug is used as the disconnect device, the disconnect device shall remain readily operable.

- Use only power supply listed in these user manual/user instructions to power the equipment and do not use the power supply for any other purpose.
- In case of an electrical storm, unplug the unit for safety and when not in use for long periods of time.
- Device shall be repaired by a qualified person when:
 - a. the power cord is damaged,
 - b. objects have fallen into the apparatus or a liquid has been spilled into device,
 - c. device was exposed to the rain,
 - d. device does not work correctly without notable exterior change,
 - e. device is broken.
- Do not attempt to repair the unit yourself.
- To completely disconnect the power supply, unplug the appliance from the wall outlet, as the mains plug acts as a disconnecting device for the appliance. Make sure that the power plug is easily accessible.

**WARNING**

Fire hazard! The voltage used must be the same as that specified on this unit. Using this product with a higher voltage other than that which is specified is dangerous and may result in a fire or other type of accident causing damage. Manufacturers will not be held responsible for any damage resulting from use of this unit with a voltage other than that which is specified.

Volume control

- The sound level at a given volume setting depends on speaker efficiency, location, and various other factors. It is advisable to avoid exposure to high volume levels.
- Do not turn the volume on to full at switch on. Listen to music at moderate levels. Excessive sound pressure from can cause hearing loss.

DEVICE OVERVIEW

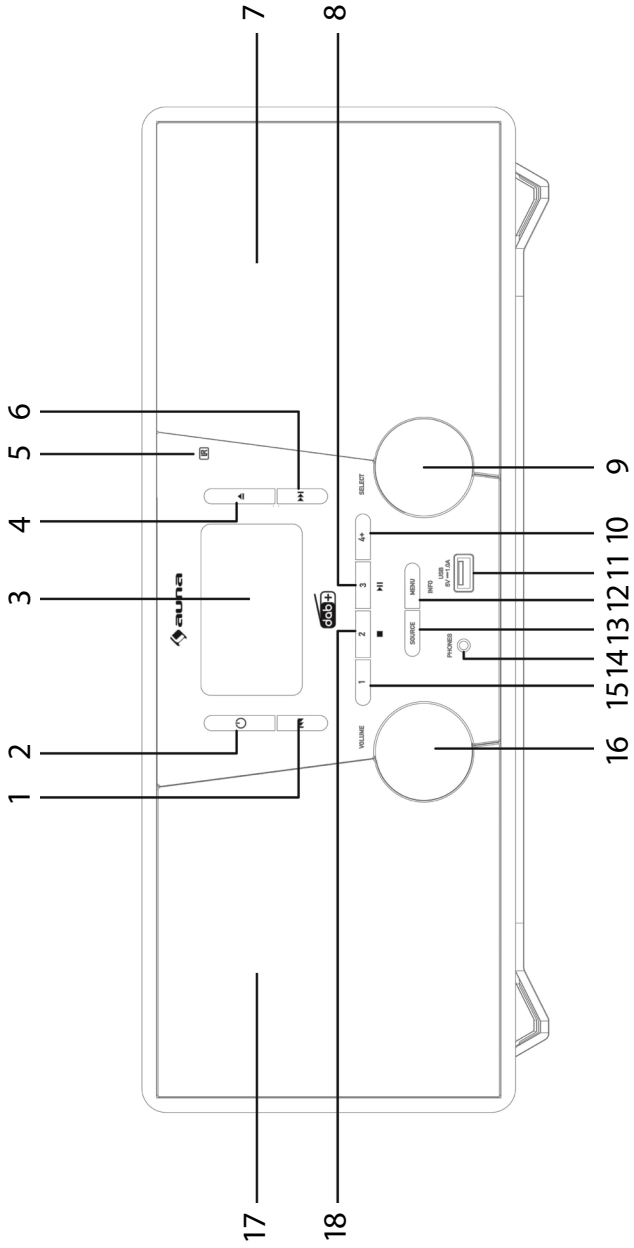

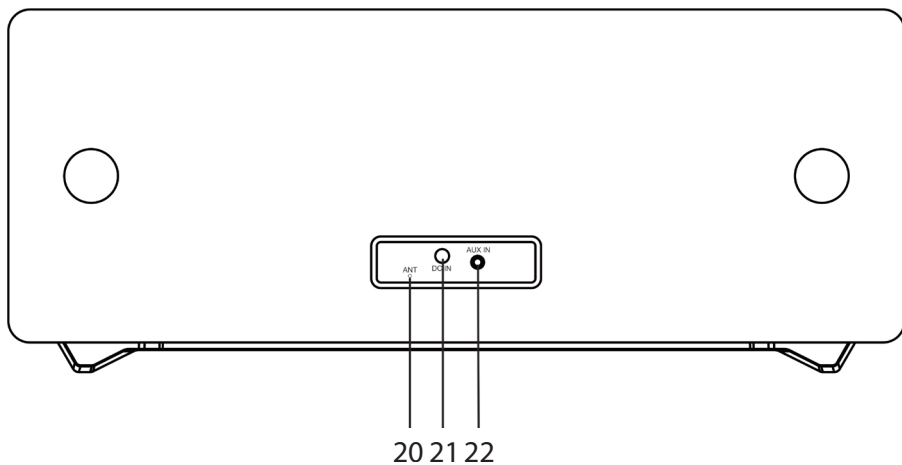
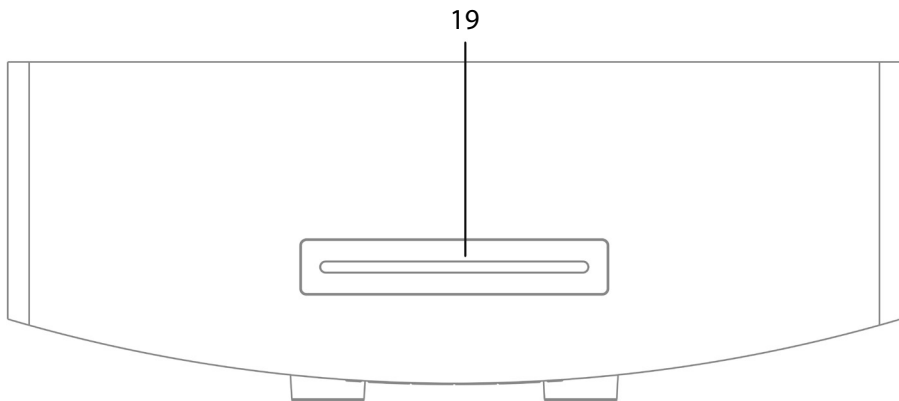

- | | |
|----------------------------------|--|
| 1 Skip up, Fast forward button | 12 MENU/INFO button |
| 2 Standby button | 13 SOURCE button |
| 3 LCD display | 14 Phone jack |
| 4 CD open button | 15 Preset 1 |
| 5 Remote sensor | 16 Volume control |
| 6 Skip down, Fast reverse button | 17 L-speakers |
| 7 R-speakers | 18 Preset 2 button, USB / CD stop button |
| 8 Play/Pause, Preset 3 button | 19 CD door |
| 9 Select dial | 20 FM/DAB antenna |
| 10 Preset button | 21 DC IN jack |
| 11 USB jack | 22 AUDIO IN jack |



REMOTE CONTROL

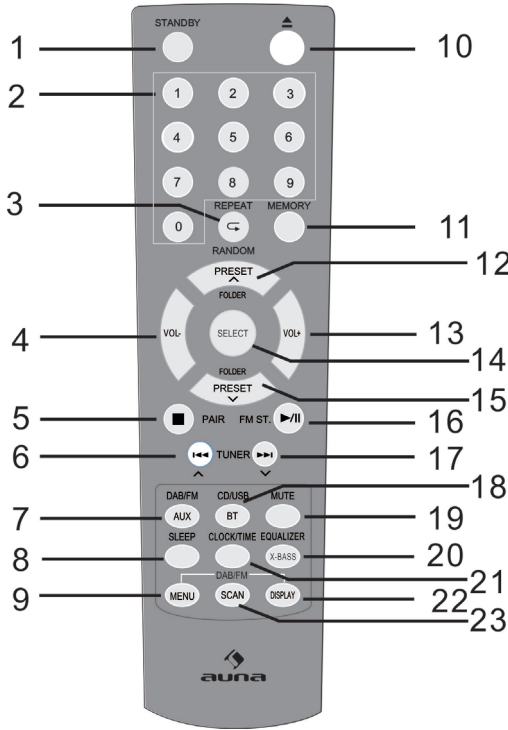

- | | | |
|---|--|--|
| 1 ON / STANDBY button | 9 DAB / FM menu button | 17 Skip up button,
Fast forward button,
Time up button |
| 2 Numeric button | 10 Open button | 18 CD/USB/BT button |
| 3 REPEAT / RANDOM button | 11 Memory button | 19 MUTE button |
| 4 Volume down button | 12 Tuner preset up button,
Folder up button | 20 EQ / X-BASS button |
| 5 STOP / PAIR button | 13 Volume up button | 21 Clock / Timer button |
| 6 Skip down button,
Fast reverse button,
Time down button | 14 SELECT button | 22 DAB/RDS display button,
CD/USB ID3 Tag display
button |
| 7 DAB / FM / AUX button | 15 Tuner preset down /
Folder down button | 23 SCAN button |
| 8 SLEEP button | 16 PLAY/PAUSE button,
FM Stereo button | |

INSTALLATION

Putting the batteries into the remote

1. Open the battery cover.
2. Insert the supplied battery according to the terminal indicated in the battery compartment. When inserting or removing the battery, push it towards the (-) battery terminals.
3. Close the cover.

Safety notes for the use of batteries

- Remove the battery if the unit will not be used for a long period of time. This will prevent potential damage due to battery leakage.
- Do not use rechargeable battery (nickel-cadmium battery, etc.).
- Installing the battery incorrectly may cause the unit to malfunction.
- Batteries (battery pack or batteries installed) shall not be exposed to excessive heat such as sunshine, fire or the like.

Notes on using the remote control

- Replace the battery if the operating distance is reduced or if the operation becomes erratic. Purchase an "AAA" size battery (UM-4/SUM-4 size similar).
- Periodically clean the transmitter on the remote control and the sensor on the unit with a soft cloth.
- Exposing the sensor on the unit to strong light may interfere with operation. Change the lighting or the direction of the unit if this occurs.
- Keep the remote control away from moisture, heat, shock, and vibrations.

System connections

Note: Make sure to unplug the AC/DC power lead before making any connections

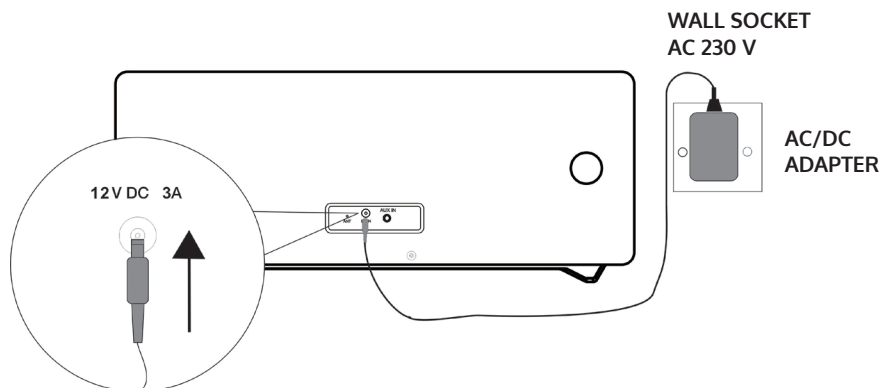

INITIAL USE AND OPERATION

Muting



The volume is muted temporarily when pressing the MUTE button on the remote control. Press again to restore the volume.

Volume control

Turn the Volume dial or press the Volume +/- buttons on the remote to increase or decrease the volume. Press the Volume dial or press the Mute button on the remote to mute.

DAB/FM radio operation

Insert the jack of the supplied mains adapter into the socket on the rear of the main radio. The display will show "Scan Time". The unit is now updating the time from the broadcaster. Wait for a while until it is finished and the real time will be display.

Press the STANDBY  button to turn on the unit. To turn off, press the STANDBY  button again.

DAB/FM/CD/AUX/BT

Press the DAB/FM button on the remote control or SOURCE button repeatedly on the main unit to select different sources.

Adjusting the antenna

The antenna at the rear panel of the unit should be extended to ensure a good DAB/FM reception. Alter the antenna position for the best reception.

DAB Radio Operation

The first time the DAB mode is selected, it will automatically scan for available DAB stations. Wait until the scanning has finished. The display will show the scanning progress. After scanning it will tune to the first station.

Auto scan (DAB)

1. Turn on the unit in DAB mode.
2. Press the SCAN button to start auto-scanning the available stations.

Manual scan (DAB)

1. Turn on the unit in DAB mode.
2. Press the MENU button to access the menu control.
3. Turn and press the Select dial or use the TUNE ▼ or TUNE ▲ button on the remote control until "Manual tune" is displayed and then press the SELECT button.
4. Turn and press the Select dial or use the TUNE ▼ or TUNE ▲ button on the remote control to select the desired channel (5A-13F).
5. Press the SELECT button to confirm.
6. To select another channel (5A-13F), Turn and press the Select dial or use the TUNE ▼ or TUNE ▲ button on the remote control and then press the SELECT button to confirm.
7. When the station is found, press the SELECT button to select.
8. To quit manual scan, press the MENU button.

Tuning (DAB)









Turn and press the Select dial or use the TUNE ▼ or TUNE ▲ button to display the information of the next station. Then press the SELECT button to tune to this station within a few seconds.

FM RADIO OPERATION

Auto scan (FM)

1. Turn on the unit in FM mode.
2. Press and hold the SCAN button to start auto-scanning and saving the available stations (max. 20 storage).

Manual scan (FM)

1. Press the PREVIOUS  or NEXT  button or use the TUNE  or TUNE  button on the remote control repeatedly to tune to a different frequency.
2. Alternatively press and hold the PREVIOUS  or NEXT  button or use the TUNE  or TUNE  button on the remote control to tune to the next available station.

STORING DAB / FM RADIO PRESETS

A) Using the remote control:

1. Tune to the station you wish to store.
2. Press and hold the MEMORY button to access the menu control. The Display will flash.
3. Press the Preset- or Preset+ button to a preset number that you want to store. Then press the SELECT button to save.

NOTE: You can store up to 20 DAB, 20 FM radio stations for quick access.

Recall stored DAB / FM radio presets



- Press the Preset- or Preset+ button directly tune to the preset channel. Or press the MEMORY button once. Then press the Preset- or Preset+ button to a preset number that you want to recall and press the SELECT button to confirm.
- To directly recall the preset channel by using the numeric buttons, press the numeric buttons. For example when the button "3" is pressed and then followed by pressing the SELECT button, it will tune to preset channel 3. Or when the button "1" and then button "2" are pressed and then followed by pressing the SELECT button, it will tune to preset channel 12.

B) Using the front panel controls:

To quick-store a station to a preset button (1 – 3)

- Tune to the DAB, FM radio station you want to store.
- Press and hold one of the numbered Preset buttons (1-3) for two seconds until you see a message to confirm that the preset has been stored.

To store a station to the preset list (4 – 20)

1. Tune to the DAB, FM radio station you want to store.
2. Hold the 4+ button to view the numerical list of stored presets, then turn and press the Select dial (or use the buttons  or  on the remote control) to choose any preset number between 4 and 20. You can overwrite existing presets.
3. Press the Select dial (or the SELECT button on the remote control) to store the preset.



DAB RADIO FUNCTIONS

Displaying DAB station information

There are several types of information as listed below. To change the display information, press the INFO button repeatedly.

1. **Radio Text scrolling:** Shows music titles or program details provided by the broadcaster.
2. **Signal Bar:** Transmission signal level. The more the star mark is displayed, the stronger the signal is received. To improve the reception adjust the wire antenna position.
3. **Program Type (PTY):** Type of program provided by the broadcaster.
4. **Multiplex Name:** Displays name of multiplex to which the current station belongs.
5. **Frequency:** Current channel frequency.
6. **Signal Error Rate:** Shows the error rate. The larger this value, the more errors it receives. To improve the reception, adjust the antenna position.
7. **Audio Bit Rate:** This is the current channel audio Bitrate.

Other DAB menu operations

Press the MENU button to access the menu control. Turn and press the Select dial or use the TUNE  or TUNE  button on the remote control for different options as described below.

Dynamic Range Control (DRC)

DRC can make quieter sounds easier to hear when the unit is used in a noisy environment. The DRC level of a broadcast is set by the broadcaster and transmitted with the service. Changing the DRC value on your unit enables you to apply a scaling factor to this level.

There are three levels of compression:

- DRC high:** Maximum compression as sent with the transmitted service.
- DRC low:** Set to 1/2 that of the sent transmitted service.
- DRC off:** No compression.

1. Press the MENU button to access the menu control.
2. Turn and press the Select dial or use the TUNE ▼ or TUNE ▲ button on the remote control until "DRC" is displayed and then press the SELECT button.
3. Turn and press the Select dial or use the TUNE ▼ or TUNE ▲ button on the remote control to select the DRC value and then press the SELECT button to confirm.
4. Press the MENU button to exit the menu control.

NOTE: Not all DAB broadcasts are able to use DRC function. If the broadcast does not support DRC then the DRC setting in the unit will have no effect. After you have adjusted the DRC level the sound may be louder.

Prune

This function removes inactive stations.

1. Press MENU button to access the menu control.
2. Turn and press the Select dial or use the TUNE ▼ or TUNE ▲ button on the remote control to until "<Prune>" is displayed and then press the SELECT button.
3. Turn and press the Select dial or use the TUNE ▼ or TUNE ▲ button on the remote control to select "<Yes>" and then press the SELECT button to prune the unit.
4. Press the MENU button to exit the menu control.

FM RADIO FUNCTIONS

Stereo/Force Mono Selection

When receiving a Stereo FM radio station, press the FM ST. button will switch between stereo audio and force mono audio.

Displaying FM station information

1. **Radio Text:** Scrolling text which shows information on music titles or program details provided by the radio station.
2. **Program Type (PTY):** Type of program provided by the broadcaster
3. **Audio Type:** Stereo or Mono.

Access other FM menu functions

- Press the MENU button to access the menu control.
- Turn and press the Select dial or use the TUNE ▼ or TUNE ▲ button on the remote control for different options as described below.

Scan setting

1. Press the MENU button to access the menu control.
2. Turn and press the Select dial or use the TUNE ▼ or TUNE ▲ on the remote control to until "Scan setting" is displayed and then press the SELECT button.
3. Turn and press the Select dial or use the TUNE ▼ or TUNE ▲ button on the remote control to toggle between "All stations" or "Strong station" selections and then press the SELECT button confirm. When "All stations" is selected, all stations will be detected during FM scanning even if the radio station is noisy. When the "Strong station" is selected, only the strong stations are detected. Scanning will ignore the noisy stations.
4. The next time doing a FM scan the unit will search for the stations based on this confirmed setting.

Audio Setting

1. Press the MENU button to access the menu control.
2. Turn and press the Select dial or use the TUNE ▼ or TUNE ▲ button on the remote control until "Audio setting" is displayed and then press the SELECT button.
3. Turn and press the Select dial or use the TUNE ▼ or TUNE ▲ button on the remote control to toggle between "Stereo allowed" or "Forced mono" selection and then press the SELECT button confirm.

CD/USB

Loading and playing CD disc

Insert your CD label side front. When you first insert a CD, Displays 'Reading' for a few seconds while the CD loads. After a few seconds, your CD will start to play automatically.

Reading and playing USB device

Insert a USB device into the USB input jack. Press the USB button on the remote control or SOURCE button repeatedly on the main unit to USB mode. After reading the total number of tracks will be shown on the display. Press the CD/USB PLAY/PAUSE ►/|| button to play.

Play/Pause control

To pause playback press the CD PLAY/PAUSE ►/|| button. Press the CD PLAY/PAUSE ►/|| button again to resume playback.

Stop control

To stop playback press the STOP ■ button.

Skip track

During playback press the PREVIOUS ◀◀ or NEXT ▶▶ button to search to the previous or next track.

Direct select track



Press the numeric buttons to directly select the desired track to play. For example when the button "3" is pressed and then followed by pressing the SELECT button, it will jump to track 3 to play. Or when the button "1" and then button "2" are pressed and then followed by pressing the SELECT button, it will jump to track 12 to play.

High-speed music search

During playback press & hold the PREVIOUS ◀◀ or NEXT ▶▶ button to start high-speed searching. When you release the PREVIOUS ◀◀ or NEXT ▶▶ button normal speed playback will resume.





Repeat/random playing

- During playback press the REPEAT ↻/RANDOM button once the display shows "REP_ONE". The current track will be played repeatedly.

- Press the REPEAT /RANDOM button again the display shows "REP_ ALL". All tracks will be played repeatedly.
- Press the REPEAT /RANDOM button again The display will show "RANDOM" to play music in random order.
- Press the REPEAT /RANDOM button again to resume normal playback.



Programmed playback

This unit can be programmed to play a sequence of tracks selected.

1. Insert a disc and in stop mode press the MEMORY button. "P-01" is shown with "01" flashing in "T-01" shown.
2. Press the PREVIOUS  or NEXT  button to select the desired track.
3. Press the MEMORY button to save the desired track.
4. Repeat steps 2-4 to program up to 20 tracks (CD) and up to 99 tracks (MP3).
5. Press the CD PLAY/PAUSE  button to play according to the programmed track.
6. To clear the program play, press the STOP  button twice or change to another mode.
7. During program play you can also do the "Repeat One" or "Repeat All" operation. But during the program play, random play is not supported.

BT

Please follow the pairing instructions below to link the unit to your BT device:

1. Press the BT button on the remote control or SOURCE button repeatedly on the main unit to enter the BT mode. The display will show "BT". It will start searching and will display a flashing "BT AUDIO".
2. If the unit has never been paired with a BT device before or cannot find the last paired device, the display and the BT status indicator will keep on flashing. Turn on the BT function of your device and enable the search until "Stockton" is found. Select "Stockton" on the BT device to make connection. Enter the pass code "0000" if required.
3. After successfully paired the unit will display steady "BT AUDIO".
4. You can now start playing music from your smart phone wirelessly to the speaker.
5. You can press the BT PLAY/PAUSE  button to pause or resume the playback.
6. You can press the BT PREVIOUS  or NEXT  button to search to the previous or next song.

NOTE: Press and hold the PAIR button on the unit will disconnect the current connection and start to search another new BT device.

AUX IN

This allows you to connect an external player's sound through your unit.

1. Plug a 3.5 mm audio cable (not included) into your external player's line out and the other end into the AUX IN jack.
2. Press the AUX button on the remote control or SOURCE button repeatedly on the main unit to enter AUX mode. Display shows "AUX"
3. Start your external player to play music.
4. The unit will output the sound.

FURTHER FUNCTIONS AND SETTINGS

EQ operation

You can enjoy different EQ sound effect modes.

- Press the EQUALIZER button will change to different sound effects of FLAT/CLASSIC/ROCK/POP/JAZZ.

X-BASS





This function allows you to boost the bass effect of the music.

- Press and hold the X-BASS button to toggle the X-Bass effect between On and Off.

Sleep function

1. When the unit is switched on, press the SLEEP button repeatedly to select a sleep duration from either sleep off, 90, 80, 70, 60, 50, 40, 30, 20 or 10 minutes.
2. When the sleep timer is zero, the unit will turn off automatically.
3. To cancel the sleep function, press the STANDBY  button to turn off the unit. Or press the SLEEP button repeatedly to select "sleep off".













Clock setup

1. Turn off the unit in Standby mode.
2. Press the CLOCK SET button to set the clock. It will display "Clock Set".
3. Press the PREVIOUS  or NEXT  button to adjust the hour. Press the CLOCK SET button to confirm.
4. Press the PREVIOUS  or NEXT  button to adjust the minute. Press the CLOCK SET button to finish the clock set.

NOTES:

- The time set may automatically be overridden by the DAB+ or FM station real time information.
 - When the unit is turned on in any mode of operation, pressing the CLOCK SET button will display the time on the display for a few seconds.
-





Timer on/off setup

1. Turn off the unit in Standby mode.
2. Press and hold the TIMER button to set the timer on/off. It will display "On Timer".
3. Press the PREVIOUS  or NEXT  button to set the on timer hour value. Then press the TIMER button to confirm.
4. Press the PREVIOUS  or NEXT  button to set the on timer minute value. Then press the TIMER button to confirm. It will display "Off Timer".
5. Press the TIMER button to the next selection.
6. Press the PREVIOUS  or NEXT  button to set the off timer hour value. Then press the TIMER button to confirm.
7. Press the PREVIOUS  or NEXT  button to set the off timer on minute value. Then press the TIMER button to confirm.
8. Press the PREVIOUS  or NEXT  button to set the timer on source (DISC, USB, DAB, FM). Then press the TIMER button to confirm.
9. Press the PREVIOUS  or NEXT  button to set the timer on volume level. Then press the TIMER button to finish the timer on/off setup.
10. Press the TIMER button to activate the timer schedule. A timer symbol will be shown on the display.

NOTE: Press the TIMER button again will deactivate the timer schedule.

Language setup

You can set the unit's language.

1. Turn on the unit in DAB mode or FM mode.
2. Press the MENU button to access the menu control.
3. Turn and press the Select dial or use the TUNE  or TUNE  button on the remote control until "Language" is displayed and then press the SELECT button.
4. Turn and press the Select dial or use the TUNE  or TUNE  button on the remote control to toggle between different languages. Select your desired language and then press the SELECT button to confirm.
5. Press the MENU button to exit the menu control.

Software version check

You can check the unit software version.

1. Turn on the unit in DAB mode or FM mode.
2. Press the MENU button to access the menu control.
3. Turn and press the Select dial or use the TUNE ▼ or TUNE ▲ button on the remote control until "SW version" is displayed and then press the SELECT button to show the software version number.
4. Press the MENU button to exit the menu control.

Factory reset

This function resets the unit to the original factory settings.

1. Turn on the unit in DAB mode.
2. Press the MENU button to access the menu control.
3. Turn and press the Select dial or use the TUNE ▼ or TUNE ▲ button on the remote control until "Factory Reset" is displayed and then press the SELECT button.
4. Turn and press the Select dial or use the TUNE ▼ or TUNE ▲ button on the remote control until "<Yes>" is displayed and then press the SELECT button to reset the unit.

CLEANING AND CARE

CD cleaning

Compact discs are fairly resistant to damage, however mistracking can occur due to an accumulation of dirt on the disc surface. Follow the guidelines below for maximum enjoyment from your CD collection and player.

- Do not write on either side of the disc, particularly the non-label side from which signals are read. Do not mark this surface.
- Keep your discs away from direct sunlight, heat, and excessive moisture.
- Always hold the CDs by the edges. Fingerprints, dirt, or water on the CDs can cause noise or mistracking.
- If a CD is dirty or does not play properly, clean it with a soft, dry cloth, wiping straight out from the centre, along the radius.

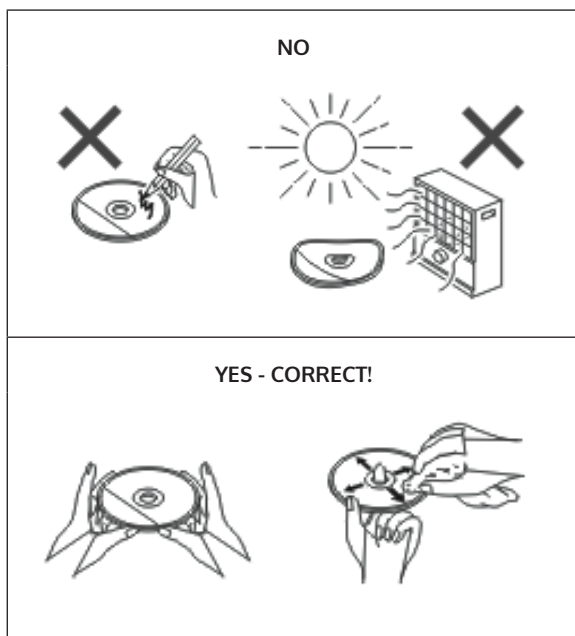

Cleaning the cabinet

- Periodically wipe the cabinet with a soft cloth and a diluted soap solution, then with a dry cloth.
- Do not use chemicals for cleaning (petrol, paint thinner, etc.). It may damage the cabinet.
- Do not apply oil to the inside of the unit. It may cause malfunctions.

TROUBLESHOOTING

Problem	Possible Cause
The radio makes unusual noises continuously.	<ul style="list-style-type: none"> • Is the unit placed near the TV or computer? • Is the DAB/FM aerial placed properly? Move the aerial away from the AC/DC power it is located nearby.
The remote control does not operate.	<ul style="list-style-type: none"> • Is the battery polarity correct? • Is the battery dead? • Is the distance or angle incorrect? • Does the remote control sensor receive strong light?
Disc playback does not start. Disc playback stops in the middle or is not performed properly.	<ul style="list-style-type: none"> • Is the disc loaded face down? • Does the disc satisfy the standards? • Is the disc distorted or scratched?
Disc playback sounds are skipped, or stopped in the middle of a track.	<ul style="list-style-type: none"> • Is the unit located near excessive vibrations? • Is the disc very dirty? • Has condensation formed inside the unit?
USB device cannot be detected.	<ul style="list-style-type: none"> • Is there any MP3/WMA file available? • Is the device properly connected? • Is it an MTP device? • Does the device contain AAC file only?
USB playback does not start.	<ul style="list-style-type: none"> • Is it a copyright protected WMA file? • Is it a false MP3 file?
Bluetooth sound is interrupted or distorted.	<ul style="list-style-type: none"> • Is the unit too near to a device that generates electromagnetic radiation? • Is there any obstacle between the unit and the Bluetooth stereo audio source device?

Problem	Possible Cause
No sound is heard.	<ul style="list-style-type: none">• Is the volume level set to "Min" (minimal)?• Are the headphones connected?• Is the unit too far from the Bluetooth stereo audio source device?• Is the unit paired with the Bluetooth stereo audio source device?
When a button is pressed, the unit does not respond.	<ul style="list-style-type: none">• Set the unit to the power standby mode and then turn it back on.

TECHNICAL DATA

Item number	10034517
Power supply	AC/DC adapter (included) Input AC 100-240 V ~ 50/60 Hz Output DC 12 V $\overline{=}$ 3.0 A
Power standby:	< 1 W
Speaker impedance	4 Ω
Output power	2 x 10 W RMS
Tuner:	
Frequency range:	FM 87.5 - 108 MHz, DAB 174.928 - 239.2 MHz
BT	
Frequency band:	2.402 GHz - 2.480 GHz
Compatible BT Profile:	A2DP (Advanced Audio Distribution Profile), AVRCP (Audio/Video Remote Control Profile) BT 2.1 +EDR
CD player	
Type:	Single disc multi-play compact disc player
USB host	
Interface:	Complies with USB 1.1 / 2.0 Mass Storage Class
Support file:	MPEG 1 Layer 3 WMA (Non DRM)
Bitrate support:	MP3 (32 ~ 320 kbps) WMA (64 ~ 160 kbps)

DISPOSAL CONSIDERATIONS



If there is a legal regulation for the disposal of electrical and electronic devices in your country, this symbol on the product or on the packaging indicates that this product must not be disposed of with household waste. Instead, it must be taken to a collection point for the recycling of electrical and electronic equipment. By disposing of it in accordance with the rules, you are protecting the environment and the health of your fellow human beings from negative consequences. For information about the recycling and disposal of this product, please contact your local authority or your household waste disposal service.

This product contains batteries. If there is a legal regulation for the disposal of batteries in your country, the batteries must not be disposed of with household waste. Find out about local regulations for disposing of batteries. By disposing of them in accordance with the rules, you are protecting the environment and the health of your fellow human beings from negative consequences.

DECLARATION OF CONFORMITY



Manufacturer:

Chal-Tec GmbH, Wallstrasse 16, 10179 Berlin, Germany.

Importer for Great Britain:

Berlin Brands Group UK Limited
PO Box 42
272 Kensington High Street
London, W8 6ND
United Kingdom

Hereby, Chal-Tec GmbH declares that the radio equipment type Stockton is in compliance with Directive 2014/53/EU. The full text of the EU declaration of conformity is available at the following internet address: use.berlin/10034517

For Great Britain: Hereby, Chal-Tec GmbH declares that the radio equipment type Stockton is in compliance with the relevant statutory requirements. The full text of the declaration of conformity is available at the following internet address: use.berlin/10034517

Chère cliente, cher client,

Toutes nos félicitations pour l'acquisition de ce nouvel appareil. Veuillez lire attentivement et respecter les instructions de ce mode d'emploi afin d'éviter d'éventuels dommages. Nous ne saurions être tenus pour responsables des dommages dus au non-respect des consignes et à la mauvaise utilisation de l'appareil. Scannez le QR-Code pour obtenir la dernière version du mode d'emploi et des informations supplémentaires concernant le produit.



SOMMAIRE

Consignes de sécurité	54
Aperçu de l'appareil	56
Télécommande	58
Installation	59
Mise en marche et utilisation	60
Fonctions de la radio DAB	63
Fonctions de la radio FM	65
CD/USB	66
BT	68
AUX-IN	68
Autres fonctions et paramètres	69
Nettoyage et entretien	72
Identification et résolution des problèmes	73
Fiche technique	75

CONSIGNES DE SÉCURITÉ

- Lisez attentivement le mode d'emploi avant d'installer et de mettre en service l'appareil et conservez-le pour vous y référer ultérieurement.
- Assurez-vous que l'appareil est placé dans un endroit bien ventilé et que ses côtés et le haut de l'appareil se trouvent à au moins 10 cm des autres objets ou murs.
- Placez l'appareil sur une surface stable et peu soumise aux vibrations.
- Placez l'appareil à au moins 30 cm des téléviseurs à tube cathodique pour éviter les interférences d'images. En cas de problème d'image, éloignez l'appareil. Les téléviseurs LCD ne sont pas concernés par ce phénomène.
- Ne placez pas l'appareil près d'une source de chaleur (radiateurs par exemple). Gardez l'appareil à l'abri de l'ensoleillement direct, des champs magnétiques puissants, de la poussière excessive, de l'humidité et des équipements électriques générant des parasites.
- Ne placez aucun objet sur l'appareil.
- Déplacez l'appareil doucement, évitez les chocs.
- N'exposez pas l'appareil à l'humidité ou à des températures extrêmes supérieures à 40 °C ou à des températures très basses.
- Assurez-vous que les ouvertures de ventilation ne sont pas obstruées par des objets tels que des journaux, des nappes, des rideaux, etc.
- Ne placez pas d'objets avec une flamme nue sur l'appareil, tels que des bougies.
- Utilisez uniquement l'appareil dans une plage de température modérée comprise entre 5°C et 35°C.
- L'appareil ne doit pas être utilisé près de l'eau ni exposé à l'humidité.
- N'exposez pas l'appareil à un écoulement d'eau ni aux éclaboussures et ne placez aucun objet contenant du liquide sur l'appareil.



ATTENTION

Risque d'explosion ! Si les piles ne sont pas remplacées correctement, il existe un risque d'explosion. Remplacez toujours les piles par des piles du même type. La fiche d'alimentation sert d'interrupteur et doit donc toujours être facilement accessible.

- Utilisez uniquement les accessoires fournis ou explicitement recommandés par le fabricant. Utilisez l'adaptateur secteur uniquement pour l'usage auquel il est destiné.
- Pour des raisons de sécurité, débranchez le cordon d'alimentation de la prise en cas d'orage ou si vous prévoyez de ne pas utiliser l'appareil pendant une période prolongée.
- N'essayez pas de réparer l'appareil vous-même. L'appareil doit être réparé par une personne qualifiée si :
 - a. Le câble secteur est endommagé.
 - b. Des objets ou des liquides sont tombés à l'intérieur de l'appareil.
 - c. L'appareil a été exposé à la pluie.
 - d. L'appareil ne fonctionne pas correctement sans modification externe visible.
 - e. L'appareil est défectueux.
- Pour déconnecter complètement l'alimentation électrique, vous devez débrancher la fiche secteur de l'appareil, car elle sert de dispositif de déconnexion. Assurez-vous que la fiche d'alimentation reste facilement accessible.



MISE EN GARDE

Risque d'incendie ! La tension utilisée doit être identique à celle indiquée sur la plaque signalétique de l'appareil. L'utilisation d'une tension supérieure à celle indiquée sur la plaque signalétique peut provoquer un incendie ou d'autres accidents susceptibles de causer des dommages. Le fabricant de l'appareil n'assume aucune responsabilité pour les dommages résultant de l'utilisation d'une tension incorrecte.

Réglage du volume

Le bon réglage du volume dépend de l'efficacité de l'enceinte, de l'emplacement et de divers autres facteurs. Ne mettez pas le volume au maximum lorsque vous allumez l'appareil. Écoutez la musique à un volume modéré. Écouter de la musique à fort volume pendant une longue période peut entraîner une perte d'audition.

APERÇU DE L'APPAREIL

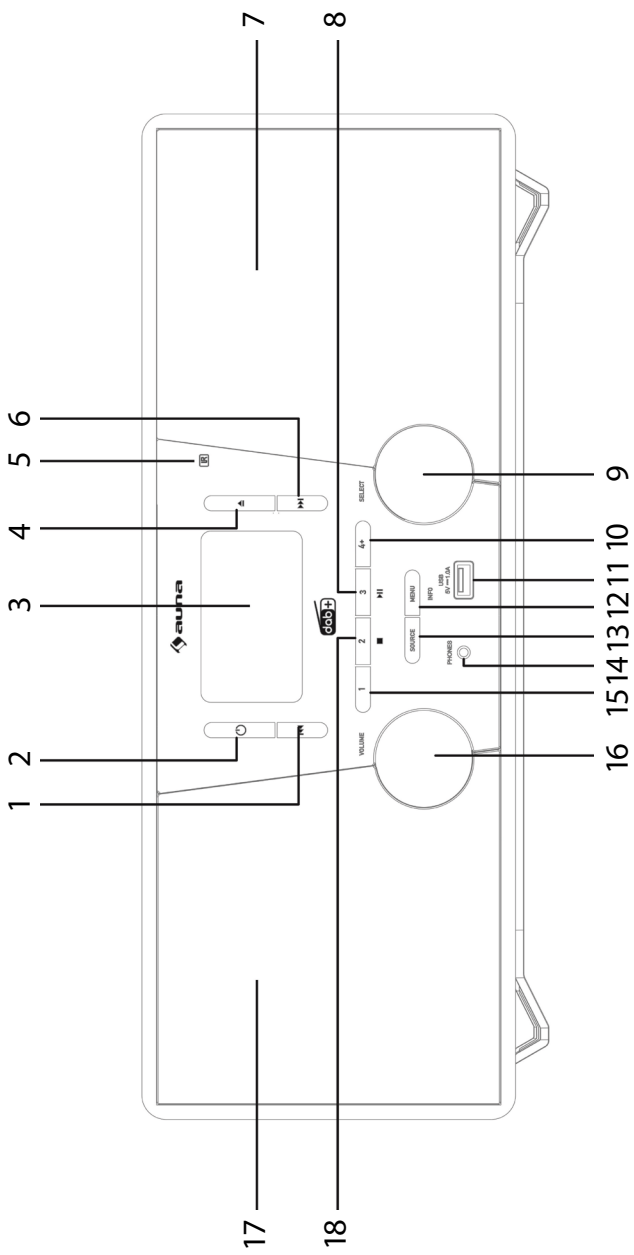

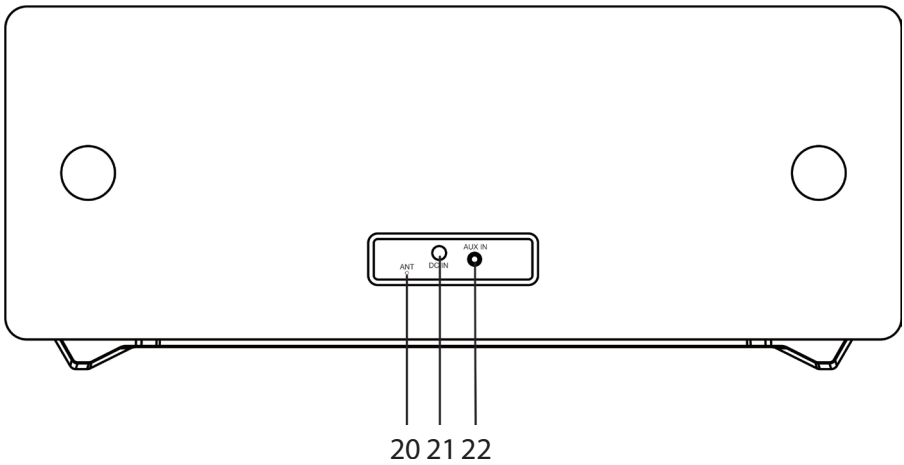
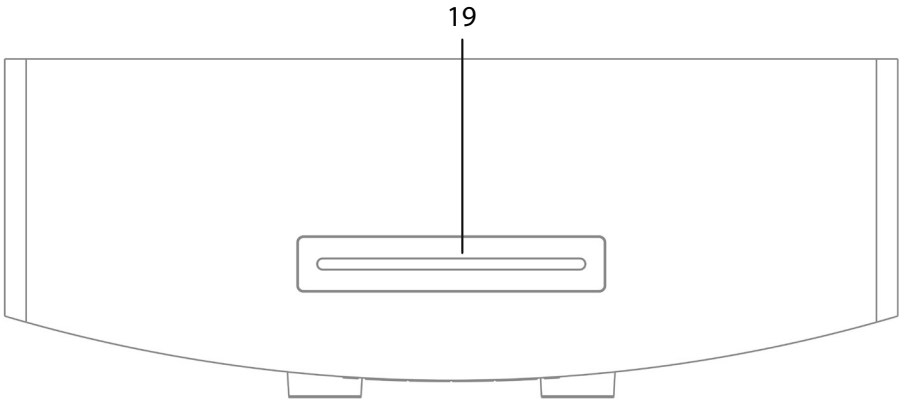

- | | |
|---------------------------------------|---|
| 1 Saut de titre, avance rapide | 12 MENU/INFO |
| 2 Veille | 13 SOURCE |
| 3 Ecran LCD | 14 Prise téléphone |
| 4 Ouverture du tiroir à CD | 15 Emplacement mémoire 1 |
| 5 Capteur de la télécommande | 16 Réglage du volume |
| 6 Saut de titre, retour rapide | 17 Enceinte de gauche |
| 7 Enceinte de droite | 18 Emplacement mémoire 2, Stop (modes USB/CD) |
| 8 Lecture/Pause/Emplacement mémoire 3 | 19 Lecteur CD |
| 9 Sélecteur | 20 Antenne FM/ DAB |
| 10 Mémorisation | 21 Prise DC-IN |
| 11 Port USB | 22 Prise AUDIO-IN |

TÉLÉCOMMANDE

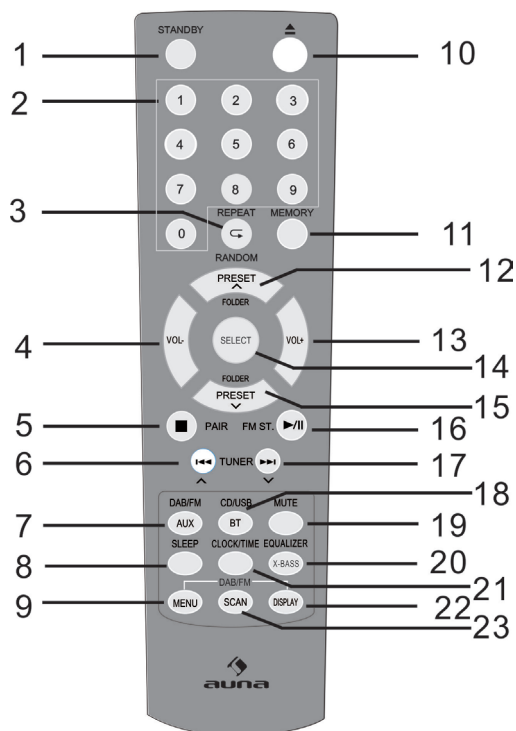

- | | | | | | |
|---|---|----|--|----|--|
| 1 | Allumer / Veille | 9 | Menu DAB/FM | 17 | Saut vers le haut, Avance rapide, augmenter la durée |
| 2 | Touches numériques | 10 | Ouvrir | 18 | CD / USB / BT |
| 3 | Lecture / lecture aléatoire | 11 | Mémoriser | 19 | Fonction Muet |
| 4 | Diminuer le volume | 12 | Un emplacement mémoire / dossier vers le haut (mode radio) | 20 | EQ / X-BASS |
| 5 | Stop, connecter | 13 | Augmenter le volume | 21 | Heure / minuterie |
| 6 | Saut vers le bas, retour rapide, réduire la durée | 14 | SELECT (touche de sélection) | 22 | Affichage RDS (DAB), ID3 (CD / USB) |
| 7 | DAB / FM / AUX | 15 | Un emplacement mémoire / dossier vers le bas | 23 | Recherche |
| 8 | Minuterie d'arrêt | 16 | Lecture / Pause; Stéréo (FM) | | |

INSTALLATION

Insertion des piles dans la télécommande

1. Ouvrez le couvercle du compartiment à piles.
2. Insérez les piles fournies dans le compartiment en respectant la polarité. Lors de l'insertion ou du retrait, poussez les piles vers le pôle négatif (-).
3. Fermez le couvercle du compartiment à piles.

Consignes de sécurité concernant l'utilisation des piles

- Retirez les piles si vous n'utilisez pas l'appareil pendant une longue période. Cela peut éviter les dommages potentiels causés par une fuite d'acide des piles.
- N'utilisez pas de piles rechargeables (piles nickel-cadmium, etc.).
- Une insertion incorrecte des piles peut entraîner un dysfonctionnement de l'appareil.
- N'exposez pas les piles (insérées ou dans l'emballage) à une chaleur excessive, par exemple au soleil.

Remarques sur l'utilisation de la télécommande

- Remplacez les piles si la portée de la télécommande est réduite ou si le fonctionnement est irrégulier. Utilisez des piles AAA (UM-4 / SUM-4).
- Nettoyez régulièrement l'émetteur et le capteur de télécommande de l'appareil avec un chiffon doux.
- L'exposition du capteur à une lumière intense peut en affecter le fonctionnement. Réduisez l'exposition à la lumière ou déplacez l'appareil si ce problème se produit.
- N'exposez pas la télécommande à l'humidité, à la chaleur, aux secousses ou aux vibrations.

Connexions du système

Remarque : Débranchez le cordon d'alimentation avant d'effectuer les connexions.

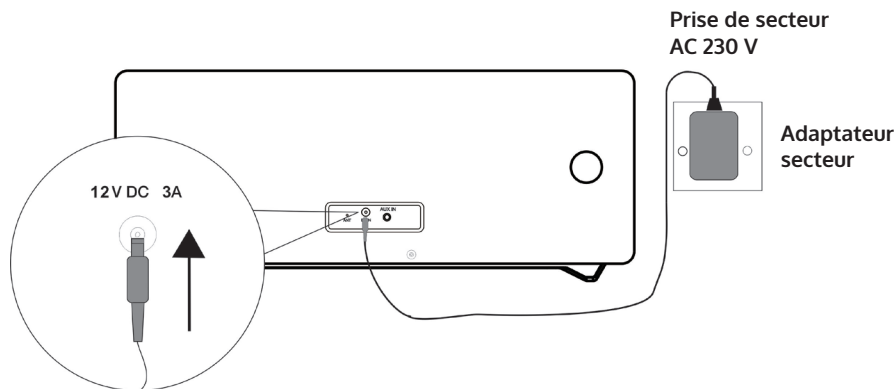

MISE EN MARCHÉ ET UTILISATION

Fonction muet

Appuyez sur la touche MUTE de la télécommande ou sur la commande de volume de l'appareil pour couper le son momentanément. Appuyez à nouveau sur cette touche pour rétablir le volume normal.



Réglage du volume

Tournez le bouton de volume de l'appareil ou appuyez sur les touches de volume de la télécommande pour augmenter ou diminuer le volume.

Radio DAB/FM

Branchez la fiche de l'adaptateur secteur fourni sur la prise DC à l'arrière de l'appareil et branchez le cordon d'alimentation dans la prise de secteur. L'écran affiche « Scan Time ».

L'appareil actualise maintenant l'heure de l'appareil grâce à l'heure fournie par la station. Attendez que le processus de mise à jour soit terminé et que l'heure actuelle soit affichée à l'écran.

Pour allumer l'appareil, appuyez sur la touche STANDBY  de l'appareil. Appuyez à nouveau sur la touche STANDBY  pour l'éteindre.

DAB/FM/CD/AUX/BT

Appuyez sur la touche DAB / FM de la télécommande ou plusieurs fois sur la touche SOURCE de l'appareil pour sélectionner les différentes sources.

Réglage de l'antenne

L'antenne à l'arrière de l'appareil doit être complètement déployée pour assurer une bonne réception DAB/FM. Ajustez l'orientation de l'antenne pour une bonne réception.







FONCTIONNEMENT DE LA RADIO DAB

La première fois que le mode DAB est sélectionné, l'appareil recherche automatiquement toutes les stations DAB disponibles. Attendez que la recherche soit terminée. La progression de la recherche est affichée à l'écran. Une fois la recherche terminée, la première station trouvée est lue.



Recherche automatique des stations (DAB)

1. Allumez l'appareil et sélectionnez le mode DAB.
2. Appuyez sur la touche SCAN pour lancer la recherche automatique de toutes les stations disponibles.

Recherche manuelle des stations (DAB)

1. Allumez l'appareil et sélectionnez le mode DAB.
2. Appuyez sur la touche MENU pour accéder au menu de contrôle.
3. Tournez et appuyez sur le sélecteur de l'appareil ou appuyez sur les touches  ou  de la télécommande jusqu'à ce que « Manual tune » apparaisse à l'écran. Confirmez votre choix en appuyant sur la touche SELECT.
4. Tournez et pour sélectionner la station désirée (5A – 13F), tournez le bouton sélecteur de l'appareil ou appuyez sur les touches  ou  de la télécommande.
5. Confirmez votre choix en appuyant sur la touche SELECT.
6. Tournez et appuyez sur le sélecteur de l'appareil ou appuyez sur les touches  ou  sur la télécommande pour choisir une autre station et appuyez sur la touche SELECT pour confirmer.
7. Lorsque la station désirée est trouvée, appuyez sur la touche SELECT.
8. Vous pouvez annuler la recherche en appuyant sur la touche MENU.

Réglage d'une station (DAB)









Tournez et appuyez sur le sélecteur de l'appareil ou appuyez sur les touches  ou  de la télécommande pour afficher les informations relatives à la station suivante. Appuyez sur la touche SELECT pour régler cette station en quelques secondes.

FONCTIONNEMENT DE LA RADIO FM

Recherche automatique des stations (FM)

1. Allumez l'appareil et choisissez le mode FM.
2. Appuyez sur la touche SCAN et maintenez-la pour lancer la recherche automatique et enregistrer les stations disponibles (maximum 20).

Recherche manuelle des stations (FM)

1. Appuyez sur les touches  ou  de l'appareil ou utilisez les touches  ou  de la télécommande pour choisir une fréquence différente.
2. Vous pouvez également maintenir les touches  ou  de l'appareil ou appuyer sur les touches  ou  de la télécommande pour rechercher la station disponible suivante.

MÉMORISATION DE STATIONS DE RADIO DAB/FM

A) Avec la télécommande :

1. Réglez la station que vous souhaitez enregistrer.
2. Maintenez la touche MEMORY. L'écran clignote.
3. Appuyez sur les touches Preset + et Preset - pour définir le numéro de pré-réglage souhaité. Appuyez sur la touche SELECT pour enregistrer.

REMARQUE : vous pouvez mémoriser jusqu'à 20 stations DAB et FM.

Rappel de stations DAB/FM mémorisées

- Appuyez sur les touches Preset + ou Preset - pour accéder directement à une station pré-réglée, ou appuyez une fois sur la touche MEMORY, puis utilisez les touches Preset + ou Preset - pour sélectionner le pré-réglage que vous souhaitez rappeler, et appuyez sur SELECT pour confirmer. Appuyez sur le bouton SELECT.

- Vous pouvez également utiliser les touches numériques pour rappeler directement la station mémorisée. Par exemple, si vous appuyez sur le chiffre « 3 » puis sur le bouton SELECT, vous rappelez la station mémorisée dans la mémoire 3. Si vous appuyez sur le chiffre « 1 » suivi du chiffre « 2 » et de la touche SELECT, vous rappelez la station mémorisée dans l'emplacement de mémoire 12.

B) Par le panneau de commande à l'avant de l'appareil :

Mémorisation rapide des stations (1 – 3)

- Définissez la station DAB/FM que vous souhaitez enregistrer.
- Appuyez sur l'une des touches numérotées Preset (1-3) et maintenez-la pendant deux secondes jusqu'à ce que le message à l'écran indique que la station a été enregistrée dans cet emplacement de mémoire.

Enregistrement des stations dans la liste mémorisée (4 – 20)

1. Définissez la station DAB/FM que vous souhaitez enregistrer.
2. Appuyez sur la touche 4+ et maintenez-la pour afficher la liste de mémoire. Tournez et appuyez sur le sélecteur (ou appuyez sur ▼ ou ▲ sur la télécommande) pour sélectionner un emplacement de mémoire. Vous pouvez écraser les stations déjà mémorisées.
3. Appuyez sur le sélecteur (ou sur la touche SELECT de la télécommande pour enregistrer la station sélectionnée).

FONCTIONS DE LA RADIO DAB

Affichage des infirmations de la station DAB

Plusieurs informations sont fournies par la station. Appuyez plusieurs fois sur la touche INFO pour modifier les informations affichées :

1. **Radio texte** : affiche les titres des chansons ou les détails du programme.
2. **Force du signal** : Plus le symbole étoile est affiché, plus le signal reçu est puissant. Ajustez l'antenne pour améliorer la réception du signal.
3. **Type de programme (PTY)** : type de programme.
4. **Nom du multiplexe** : affiche le nom du multiplexe auquel appartient la station en cours d'écoute.
5. **Fréquence** : affiche la fréquence de la station en cours.
6. **Taux d'erreur du signal** : Affiche le taux d'erreur du signal. Plus cette valeur est élevée, plus le nombre d'erreurs reçues sera élevé. Ajustez la position de l'antenne pour une meilleure réception.
7. **Bit Rate audio** : Affiche le débit audio actuel.

Autres options DAB

Appuyez sur la touche MENU pour accéder au menu. Tournez et appuyez sur le sélecteur, ou utilisez les touches ▼ ou ▲ de la télécommande pour sélectionner l'une des options ci-dessous :

Contrôle de plage dynamique (DRC)

Dans un environnement bruyant, le DRC peut rendre des sons faibles plus audibles. Le niveau de DRC dépend des paramètres de la radio. Vous pouvez modifier la valeur DRC sur votre appareil comme suit.

3 options de compression sont disponibles :

DRC haut : Compression maximale.

DRC bas : Compression pour moitié (1/2) du niveau de compression autorisé par la station.

Pas de DRC : Pas de compression.

1. Appuyez sur la touche MENU pour accéder au menu.
2. Tournez et appuyez sur le sélecteur de l'appareil ou appuyez sur la touche ▼ ou ▲ de la télécommande jusqu'à ce que « DRC » apparaisse à l'écran, puis appuyez sur la touche SELECT pour confirmer.
3. Tournez et appuyez sur le sélecteur de l'appareil ou appuyez sur ▼ ou ▲ sur la télécommande, définissez la valeur DRC souhaitée, puis appuyez sur la touche SELECT pour confirmer.
4. Appuyez à nouveau sur la touche MENU pour quitter le menu.

REMARQUE : Toutes les stations DAB n'utilisent pas la fonction DRC. Si une station ne prend pas en charge le DRC, le réglage du DRC sur le périphérique n'aura aucun effet. Une fois le réglage DRC défini, il se peut que le son soit plus fort.

Suppression des stations inactives

Cette fonction permet de supprimer les stations inactives.

1. Appuyez sur la touche MENU pour accéder au menu.
2. Tournez et appuyez sur le sélecteur de l'appareil ou appuyez sur les touches ▼ ou ▲ de la télécommande jusqu'à ce que « <Prune> » apparaisse à l'écran, puis appuyez sur la touche SELECT pour confirmer.
3. Tournez et appuyez sur le sélecteur de l'appareil ou appuyez sur les touches ▼ ou ▲ de la télécommande pour sélectionner le « <OUI> », puis appuyez sur la touche SELECT pour confirmer.
4. Appuyez à nouveau sur la touche MENU pour quitter le menu.

FONCTIONS DE LA RADIO FM

Sélection Stéréo/ Mono forcé

Lorsque vous recevez une station FM stéréo, appuyez sur la touche FM ST. L'appareil bascule ensuite entre stéréo et mono.

Informations de la station FM

Plusieurs informations sont fournies par la station. Appuyez plusieurs fois sur la touche INFO pour parcourir les informations affichées :

1. **Radio texte** : affiche le titre de la chanson ou des détails sur le programme.
2. **Type de programme (PTY)** : type du programme.
3. **Audio** : Stéréo ou Mono.

Appel d'autres fonctions du menu FM



- Appuyez sur la touche MENU pour accéder au menu.
- Tournez et appuyez sur le sélecteur, ou utilisez les touches ▼ ou ▲ de la télécommande pour sélectionner des fonctions supplémentaires, comme décrit ci-dessous :

Paramètres de recherche de stations

1. Appuyez sur la touche MENU pour accéder au menu.
2. Tournez et appuyez sur le sélecteur de l'appareil, ou appuyez sur les touches ▼ ou ▲ de la télécommande jusqu'à ce que « Scan setting » apparaisse à l'écran, puis appuyez sur la touche SELECT pour confirmer.
3. Tournez et appuyez sur le sélecteur de l'appareil ou appuyez sur les touches ▼ ou ▲ de la télécommande pour sélectionner « All les stations » ou « Strong stations », puis appuyez sur la touche SELECT pour confirmer. Si vous sélectionnez « All stations » toutes les stations trouvées sont prises en compte, même si elles sont parasitées. Si vous sélectionnez « Strong stations », seules les stations avec un signal puissant sont prises en compte et les stations avec des parasites sont ignorées lors de la recherche.
4. La prochaine recherche prendra en compte les paramètres que vous avez définis.

Paramètres audio

1. Appuyez sur la touche MENU pour accéder au menu.
2. Tournez et appuyez sur le sélecteur de l'appareil ou appuyez sur les touches ▼ ou ▲ de la télécommande jusqu'à ce que l'écran de réglage audio apparaisse, puis appuyez sur la touche SELECT pour confirmer.

3. Tournez et appuyez sur le sélecteur de l'appareil ou appuyez sur les touches  ou  de la télécommande pour sélectionner « Stereo allowed » ou « Forced mono », puis appuyez sur la touche SELECT pour confirmer.

CD/USB



Insertion et lecture d'un CD

Insérez un CD avec l'étiquette vers le haut dans le lecteur CD. L'écran affiche « Reading » pendant quelques secondes pendant le chargement du CD. Ensuite, la lecture du CD commence automatiquement.

USB

Branchez un périphérique USB sur le port USB. Appuyez plusieurs fois sur la touche USB de la télécommande ou sur la touche SOURCE de l'appareil jusqu'à ce que « USB » apparaisse à l'écran. Une fois l'appareil parcouru, le nombre total de pistes s'affiche à l'écran. Pour lancer la lecture, appuyez sur la touche .

Lecture /Pause

Pour mettre en pause la lecture, appuyez sur la touche . Pour reprendre la lecture, appuyez de nouveau sur la touche .

Stop

Pour arrêter la lecture, appuyez sur la touche .

Saut de titre

Appuyez sur les touches  ou  pour passer au titre précédent ou suivant.





Sélection directe d'un titre

Utilisez les touches numériques pour sélectionner directement la piste que vous souhaitez écouter. Par exemple, si vous appuyez sur la touche « 3 » puis sur la touche SELECT, la lecture commence immédiatement à partir de la piste 3. Sinon, si vous appuyez sur les touches « 1 » et « 2 », puis sur la touche SELECT, la lecture de la piste 12 commence.

Recherche rapide de musique

Pendant la lecture, maintenez les touches **⏮** ou **⏭** pour lancer la recherche rapide. Lorsque vous relâchez les touches **⏮** ou **⏭**, la lecture reprend au point correspondant.

Répétition / lecture aléatoire

- Appuyez une fois sur la touche REPEAT /RANDOM pendant la lecture. L'écran affiche ensuite « REP_ONE », ce qui signifie que la piste en cours est répétée en boucle continue.
- Si vous appuyez à nouveau sur la touche REPEAT /RANDOM, l'écran affiche « REP_ALL », ce qui signifie que toutes les pistes seront répétées.
- Si vous appuyez à nouveau sur la touche REPEAT /RANDOM, l'écran affiche « Random », ce qui signifie que toutes les pistes seront lues dans un ordre aléatoire.
- Appuyez à nouveau sur la touche REPEAT /RANDOM pour reprendre la lecture normale.

Liste de lecture mémorisée

Cet appareil peut mémoriser une liste de titres audio dans l'ordre de votre choix.

1. Le lecteur étant à l'arrêt, insérez un CD et appuyez sur la touche MEMORY. « P-01 » s'affiche et l'indicateur « 01 » clignote.
2. Utilisez les touches **⏮** ou **⏭** pour sélectionner une piste.
3. Appuyez sur la touche MEMORY pour sauvegarder les pistes.
4. Répétez les étapes 2 et 3 pour sauvegarder jusqu'à 20 pistes (CD) et jusqu'à 99 pistes (MP3).
5. Appuyez sur la touche **▶/||** pour lire les pistes mémorisées.
6. Supprimez la liste enregistrée en appuyant deux fois sur la touche **■** ou en passant à un autre mode.
7. Pendant la lecture de la liste sauvegardée, vous pouvez utiliser la fonction de répétition pour une ou toutes les pistes. La lecture aléatoire n'est pas possible avec cette fonctionnalité.

BT

Suivez les instructions ci-dessous pour appairer un appareil mobile BT avec l'appareil :

1. Appuyez plusieurs fois sur la touche BT ou sur la touche SOURCE de la télécommande pour passer en mode BT. L'écran affiche « BT ». La recherche des appareils disponibles commence et « BT AUDIO » clignote à l'écran.
2. Si l'appareil n'a jamais été connecté à un appareil BT ou si le dernier appareil connecté n'est pas disponible, l'icône BT continue de clignoter à l'écran. Activez la fonction BT de votre appareil mobile BT et recherchez « Stockton » dans la liste des appareils. Sélectionnez « Stockton » pour l'appariement. Si nécessaire, entrez le mot de passe « 0000 ».
3. Une fois l'appariement terminé, le voyant BT s'allume en permanence sur l'écran.
4. Vous pouvez maintenant démarrer la lecture de musique sur le périphérique mobile pour écouter la musique sur l'enceinte de l'appareil.
5. Vous pouvez appuyer sur la touche ►/|| pour suspendre ou reprendre la lecture.
6. Pour lire la piste précédente ou suivante, appuyez sur ◀◀ ou ▶▶.

REMARQUE : Appuyez sur la touche PAIR de l'appareil et maintenez-la pour quitter la connexion en cours et lancer la recherche d'un autre appareil BT.

AUX-IN

Cette fonction vous permet d'écouter le son d'un appareil de lecture externe sur cet appareil.

1. Branchez un câble audio de 3,5 mm (non fourni) sur le port de sortie ligne du périphérique externe et sur le connecteur AUX IN de l'appareil.
2. Appuyez sur la touche AUX de la télécommande ou à plusieurs reprises sur la touche SOURCE de l'appareil pour passer en mode AUX. L'écran affiche « AUX ».
3. Commencez la lecture de musique sur votre appareil externe.
4. Le son est émis par l'appareil.

AUTRES FONCTIONS ET PARAMÈTRES

EQ

Cette fonction vous permet de régler différents effets audio.

- Appuyez plusieurs fois sur la touche EQ pour sélectionner l'un des différents effets : FLAT/CLASSIC/ROCK/POP/JAZZ.

X-BASS





Cette fonction vous permet de renforcer les basses de votre musique.

- Maintenez la touche X-BASS pour activer et désactiver l'effet X-Bass.

Arrêt programmable

1. L'appareil étant allumé, appuyez plusieurs fois sur la touche SLEEP pour régler l'heure d'arrêt automatique. Vous pouvez choisir entre 90, 80, 70, 60, 50, 40, 30, 20 ou 10 minutes.
2. Lorsque la minuterie atteint « 0 », l'appareil s'éteint automatiquement.
3. Pour annuler la fonction, appuyez sur la touche STANDBY  pour éteindre l'appareil ou appuyez plusieurs fois sur la touche SLEEP jusqu'à ce que « sleep off » apparaisse à l'écran.

Réglage de l'heure

1. Mettez l'appareil en mode veille.
2. Appuyez sur la touche CLOCK SET pour régler l'horloge. L'écran affiche « Clock Set ».
3. Pour régler les heures, appuyez sur  ou  et confirmez votre sélection avec la touche CLOCK SET.
4. Pour régler les minutes, appuyez sur les touches  ou , puis sur la touche CLOCK SET pour terminer.

REMARQUES :

- L'heure réglée peut être automatiquement remplacée par la synchronisation en temps réel avec DAB+ ou FM.
 - Lorsque l'appareil est sous tension et que vous appuyez sur la touche CLOCK SET dans n'importe quel mode, l'horloge s'affiche à l'écran pendant quelques secondes.
-

Activer/désactiver la minuterie

1. Mettez l'appareil en mode veille.
2. Maintenez la touche TIMER pour activer / désactiver la minuterie. L'écran affiche « On Timer ».
3. Pour définir l'heure à laquelle le minuteur doit être activé, appuyez sur **◀◀** ou **▶▶** et confirmez en appuyant sur la touche TIMER.
4. Pour définir la valeur de minute à laquelle le minuteur doit être activé, appuyez sur **◀◀** ou **▶▶** et confirmez en appuyant sur la touche TIMER. L'écran affiche « Off Timer ».
5. Appuyez sur la touche TIMER pour passer à la sélection suivante.
6. Pour définir l'heure à laquelle la minuterie doit être désactivée, appuyez sur **◀◀** ou **▶▶** sur et confirmez en appuyant sur la touche TIMER.
7. Pour définir la valeur de minute à laquelle la minuterie doit être désactivée, appuyez sur **◀◀** ou **▶▶** et confirmez en appuyant sur la touche TIMER.
8. Utilisez les touches **◀◀** ou **▶▶** pour régler la source de la minuterie (CD/USB/DAB/FM) et confirmez en appuyant sur la touche TIMER.
9. Utilisez les touches **◀◀** ou **▶▶** pour régler le volume de la minuterie et confirmez en appuyant sur la touche TIMER.
10. Appuyez sur la touche TIMER pour activer le programme de la minuterie. L'icône de la minuterie s'affiche à l'écran.

REMARQUE : Si vous appuyez à nouveau sur la touche TIMER, la programmation est désactivée.

Réglage de la langue

Vous pouvez régler la langue de votre choix.

1. Activez le mode DAB ou FM.
2. Appuyez sur la touche MENU pour accéder au menu.
3. Tournez et appuyez sur le sélecteur ou appuyez sur les touches **▼** ou **▲** de la télécommande jusqu'à ce que « Language » apparaisse, puis appuyez sur la touche SELECT pour confirmer.
4. Tournez et appuyez sur le sélecteur ou appuyez sur les touches **▼** ou **▲** de la télécommande pour basculer entre les différentes langues. Choisissez votre langue et confirmez en appuyant sur la touche SELECT.
5. Appuyez sur la touche MENU pour quitter le menu.

Vérification de la version de logiciel

Vous pouvez vérifier la version de logiciel.

1. Activez le mode FM ou DAB.
2. Appuyez sur la touche MENU pour accéder au menu.
3. Tournez et appuyez sur le sélecteur ou appuyez sur les touches ▼ ou ▲ de la télécommande jusqu'à ce que « Version SW » s'affiche et appuyez sur la touche SELECT pour afficher le numéro de version du logiciel.
4. Appuyez sur la touche MENU pour quitter le menu.

Réinitialisation aux paramètres d'usine

Cette fonction vous permet de réinitialiser l'appareil aux paramètres d'usine.

1. Activez le mode DAB ou FM.
2. Appuyez sur la touche MENU pour accéder au menu.
3. Tournez et appuyez sur le sélecteur ou appuyez sur les touches ▼ ou ▲ de la télécommande jusqu'à ce que « Factory Reset » s'affiche, puis appuyez sur la touche SELECT pour confirmer.
4. Appuyez sur la touche ▼ ou ▲ jusqu'à ce que « <YES> » apparaisse, puis appuyez sur la touche SELECT pour confirmer.

NETTOYAGE ET ENTRETIEN

Nettoyage des CD

Les CD sont assez résistants mais des poussières peuvent entraîner des parasites pendant la lecture du CD en raison de la contamination de sa surface. Suivez les instructions d'entretien ci-dessous pour obtenir les meilleurs résultats possibles lors de la lecture d'un CD.

- N'écrivez sur aucun côté du CD, surtout pas du côté non étiqueté, car c'est sur ce côté que les signaux sont lus.
- Les CD ne doivent pas être exposés à la lumière directe du soleil, à la chaleur ou à une humidité extrême.
- Tenez toujours les CD par les bords. Les empreintes digitales, la saleté ou l'eau sur le CD peuvent causer des parasites ou une lecture erronée.
- Si un CD est sale ou n'est pas lu correctement, nettoyez-le avec un chiffon doux et sec et essuyez-le du centre vers l'extérieur.

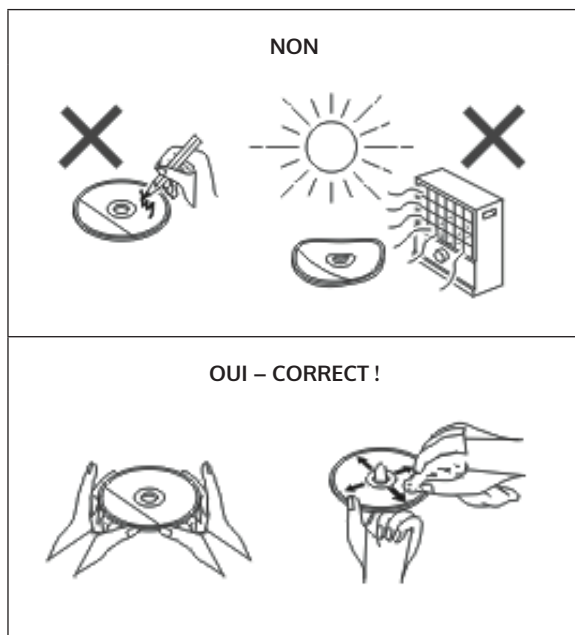

Nettoyage de l'appareil

- Essayez régulièrement l'appareil avec un chiffon doux et une solution de savon doux, puis essuyez-le avec un chiffon sec.
- N'utilisez pas de produits chimiques pour le nettoyage (essence, diluant, etc.). Vous risquez d'endommager le boîtier.
- N'appliquez pas d'huile à l'intérieur du boîtier car cela pourrait provoquer un dysfonctionnement.

IDENTIFICATION ET RÉOLUTION DES PROBLÈMES

Problème	Cause possible
La radio ne cesse de faire des bruits bizarres.	<ul style="list-style-type: none"> • L'appareil se trouve-t-il à proximité d'un ordinateur ou d'un téléviseur ? • L'antenne est-elle bien orientée ? Modifiez l'orientation de l'antenne.
La télécommande ne fonctionne pas.	<ul style="list-style-type: none"> • La polarité des piles est-elle exacte ? • Les piles sont-elles vides ? • L'angle ou la distance ne sont peut-être pas corrects ? • Une forte lumière éclaire-t-elle le capteur ?
La lecture du CD ne démarre pas. Ou bien : La lecture du CD s'arrête au milieu ou ne fonctionne pas correctement.	<ul style="list-style-type: none"> • Le CD est-il inséré dans le mauvais sens ? • Le CD correspond-il aux normes de lecture ? • Le CD est-il sale ou rayé ?
La lecture de musique est irrégulière ou s'arrête au milieu du titre.	<ul style="list-style-type: none"> • L'appareil est-il soumis à des vibrations importantes ? • Le CD est-il très sale ? • De la condensation s'est-elle formée à l'intérieur de l'appareil ?

Problème	Cause possible
L'appareil USB n'est pas reconnu.	<ul style="list-style-type: none"> • Le périphérique USB contient-il des fichiers MP3 / WMA ? • L'appareil a-t-il été connecté correctement ? • Est-ce un périphérique MTP ? • Le périphérique contient-il uniquement des fichiers AAC ?
La lecture en USB ne démarre pas.	<ul style="list-style-type: none"> • Est-ce un fichier WMA protégé contre la copie ? • Le fichier MP3 est-il endommagé ?
En mode BT, le son est interrompu ou perturbé.	<ul style="list-style-type: none"> • L'appareil est-il trop proche d'un autre appareil électrique provoquant des interférences ? • Y a-t-il un obstacle entre l'appareil BT et l'appareil ?
Aucun son n'est émis.	<ul style="list-style-type: none"> • Le volume est-il réglé sur « Min » ? • Les écouteurs sont-ils branchés ? • L'appareil mobile BT est-il trop éloigné de l'appareil ? • L'appareil est-il connecté à un autre appareil BT ?
Lorsqu'on appuie sur une touche, l'appareil ne réagit pas.	<ul style="list-style-type: none"> • Mettez l'appareil en mode veille et rallumez-le.

FICHE TECHNIQUE

Numéro d'article	10034517
Alimentation	Adaptateur secteur (fourni) Entrée : AC 100-240 V ~ 50/60 Hz Sortie : DC 12 V $\overline{=}$ 3.0 A
Consommation en veille	< 1 W
Impédance des enceintes	4 Ω
Puissance de sortie	2 x 10 W RMS

Tuner :

Plage de fréquences :	FM 87,5 - 108 MHz, DAB 174,9 - 239,2 MHz
-----------------------	---

BT

Fréquence BT	2402-2480 MHz
Puissance radiofréquence BT (max.)	4 dBm

Lecture d'un CD

Type	Single Disc Multi Play CD-Player
------	----------------------------------

Port USB

Interface	Compatible avec les supports de stockage USB 1.1 / 2.0
Formats de fichiers compatibles :	MPEG 1 Layer 3 WMA (sans DRM)
Taux d'échantillonnage compatibles :	MP3 (32 ~ 320 kbps) WMA (64 ~ 160 kbps)

CONSEILS POUR LE RECYCLAGE



S'il existe une réglementation pour l'élimination ou le recyclage des appareils électriques et électroniques dans votre pays, ce symbole sur le produit ou sur l'emballage indique que cet appareil ne doit pas être jeté avec les ordures ménagères. Vous devez le déposer dans un point de collecte pour le recyclage des équipements électriques et électroniques.

La mise au rebut conforme aux règles protège l'environnement et la santé de vos semblables des conséquences négatives. Pour plus d'informations sur le recyclage et l'élimination de ce produit, veuillez contacter votre autorité locale ou votre service de recyclage des déchets ménagers.

Ce produit contient des piles. S'il existe une réglementation pour l'élimination ou le recyclage des piles dans votre pays, vous ne devez pas les jeter avec les ordures ménagères. Renseignez-vous sur les dispositions locales relatives à la collecte des piles usagées. La mise au rebut conforme aux règles protège l'environnement et la santé de vos semblables des conséquences négatives.

DÉCLARATION DE CONFORMITÉ



Fabricant :

Chal-Tec GmbH, Wallstraße 16, 10179 Berlin, Allemagne.

Importateur pour la Grande Bretagne :

Berlin Brands Group UK Limited
PO Box 42
272 Kensington High Street
London, W8 6ND
United Kingdom

Le soussigné, Chal-Tec GmbH, déclare que l'équipement radioélectrique du type Stockton est conforme à la directive 2014/53/UE. Le texte complet de la déclaration UE de conformité est disponible à l'adresse internet suivante : use.berlin/10034517

Estimado cliente,

Le felicitamos por la adquisición de este producto. Lea atentamente las siguientes instrucciones y síguelas para evitar posibles daños. No asumimos ninguna responsabilidad por los daños causados por el incumplimiento de las instrucciones y el uso inadecuado. Escanee el siguiente código QR para obtener acceso a la última guía del usuario y más información sobre el producto.



ÍNDICE

Indicaciones de seguridad	78
Descripción del aparato	80
Mando a distancia	82
Instalación	83
Puesta en marcha y uso	84
Funcionamiento de la radio DAB	87
Funcionamiento de la radio FM	89
CD/USB	90
BT	92
AUX-IN	92
Otras funciones y ajustes	93
Limpieza y cuidado	96
Detección y resolución de problemas	97
Datos técnicos	99

INDICACIONES DE SEGURIDAD

- Lea con detenimiento las instrucciones antes de la instalación y puesta en marcha del aparato y consérvelas para consultas posteriores.
- Asegúrese de que el aparato se encuentre en una zona bien ventilada y se cumpla la distancia mínima de 10 cm hacia todos los lados del aparato.
- Coloque el aparato en una superficie estable y sin vibraciones.
- Coloque el aparato a un mínimo de 30 cm de televisores para evitar interferencias en la imagen. Si todavía se producen interferencias, reubique el aparato. Los televisores LCD no se ven afectados por este fenómeno.
- No coloque el aparato cerca de una fuente de calor (p. ej. radiadores). Mantenga el aparato lejos de la luz directa del sol, de campos magnéticos potentes, de polvo excesivo, de la humedad y de dispositivos eléctricos que provoquen interferencias.
- No coloque ningún objeto sobre el aparato.
- Mueva el aparato con cuidado y evite golpearlo.
- No exponga el aparato a la humedad ni a temperaturas superiores a 40 °C o demasiado bajas.
- Asegúrese de que los orificios de ventilación del aparato no estén bloqueados por objetos como periódicos, manteles, cortinas, etc.
- No coloque ningún objeto sobre el aparato con llamas abiertas, como velas.
- Utilice el aparato exclusivamente en un rango moderado de temperatura entre 5 °C y 35 °C.
- El aparato no debe utilizarse cerca del agua ni en entornos húmedos.
- No exponga el aparato a salpicaduras y asegúrese de que no se coloquen encima del aparato ningún tipo de objeto lleno de líquido.



ATENCIÓN

Existe riesgo de explosión. Si no se han sustituido las pilas correctamente, existe riesgo de explosión. Sustituya las pilas viejas solamente por otras del mismo tipo. El enchufe se utiliza como separador y por tanto debe estar siempre accesible.

- Utilice exclusivamente los accesorios contenidos en el envío o explícitamente recomendados por el fabricante. Utilice exclusivamente el adaptador de red para el fin concebido.
- Desconecte el enchufe de la toma de corriente cuando haya tormenta o si no lo usa durante un periodo prolongado de tiempo.
- No intente reparar el aparato usted mismo. El aparato deberá ser reparado por una persona cualificada cuando:
 - a. El cable de alimentación esté dañado.
 - b. Hayan caído objetos sobre el aparato o se haya filtrado un líquido a su interior.
 - c. El aparato se haya visto expuesto a la lluvia.
 - d. El aparato no funcione correctamente sin haber sido modificado su exterior.
 - e. El aparato esté averiado.
- Para desconectar completamente el suministro eléctrico, el enchufe del aparato debe desconectarse de la red eléctrica, pues el enchufe del aparato actúa como separador. Asegúrese de que el enchufe quede fácilmente accesible.

**ADVERTENCIA**

Riesgo de incendio. La tensión eléctrica debe coincidir con la tensión indicada en la placa técnica del aparato. El uso de una tensión superior a la indicada en la placa técnica puede provocar incendios u otros accidentes, que causarán daños. El fabricante del aparato no se responsabiliza por los daños provocados por un uso de una tensión eléctrica errónea.

Regulador de volumen

El volumen a un determinado nivel depende de la eficacia del altavoz, de la ubicación y de una variedad de factores. No suba completamente el volumen al encender el aparato. Escuche música a un nivel moderado. Escuchar música a un volumen elevado y durante mucho tiempo puede provocar la pérdida de la capacidad auditiva.

DESCRIPCIÓN DEL APARATO

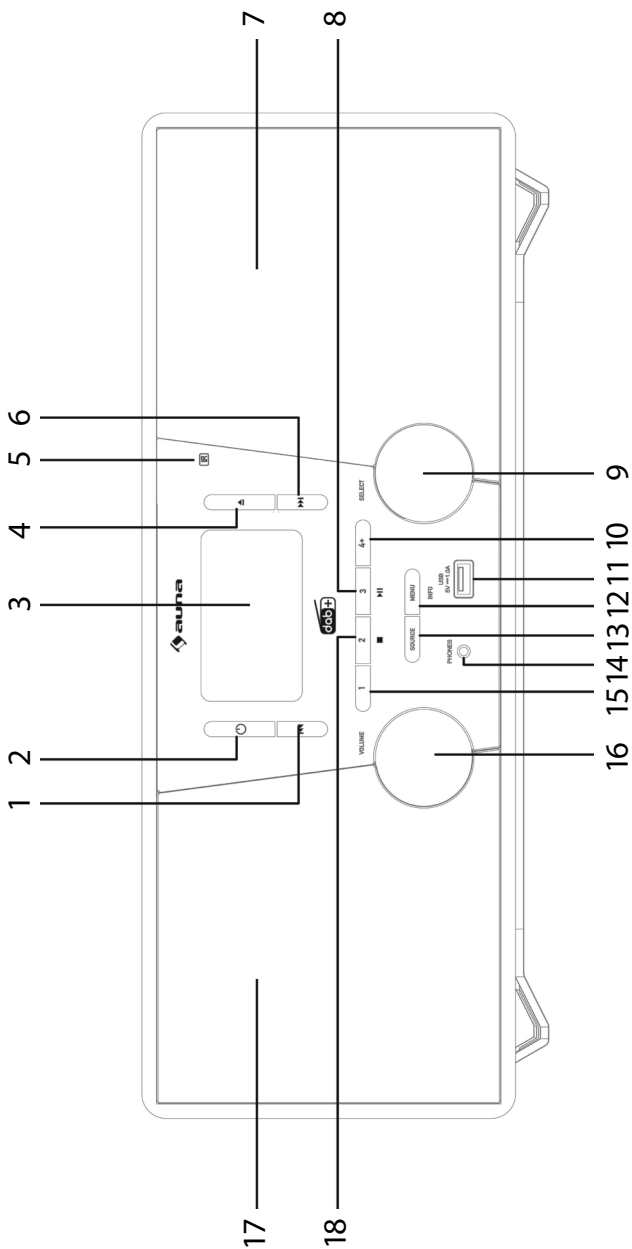

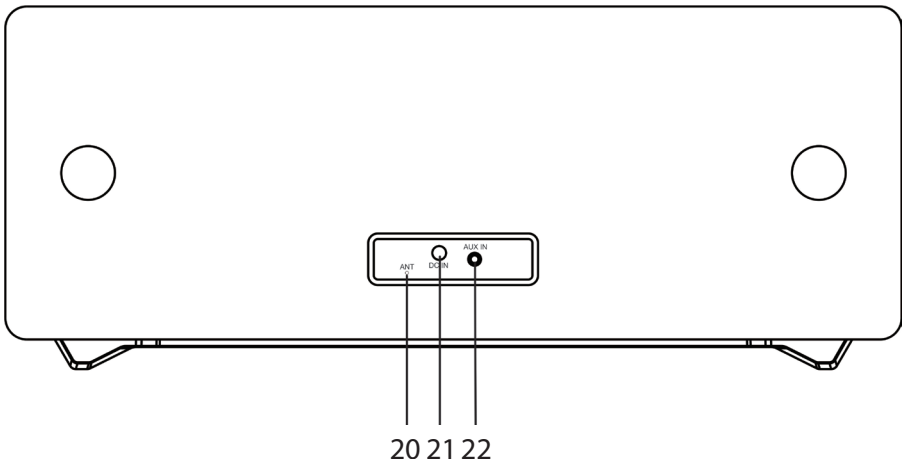
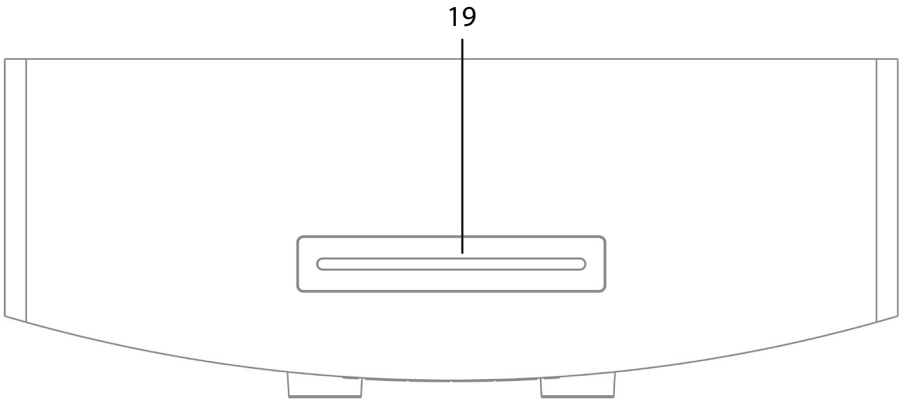

- | | | | |
|----|---|----|--|
| 1 | Saltar pista, avanzar | 12 | MENU/INFO (Menú/Info) |
| 2 | Standby | 13 | SOURCE (Fuente) |
| 3 | Monitor LCD | 14 | Conexión telefónica |
| 4 | Abrir/cerrar compartimento de CD | 15 | Espacio de memoria 1 |
| 5 | Sensor del mando a distancia | 16 | Regulador de volumen |
| 6 | Saltar pista, retroceder | 17 | Altavoz izquierdo |
| 7 | Altavoz derecho | 18 | Espacio de memoria 2, Stop (Modo USB/CD) |
| 8 | Reproducción/Pausa/Espacio de memoria 3 | 19 | Compartimento para CD |
| 9 | Regulador de selección | 20 | Antena FM/DAB |
| 10 | Guardar | 21 | Conexión CC-IN |
| 11 | Conexión USB | 22 | Conexión AUDIO-IN |

MANDO A DISTANCIA

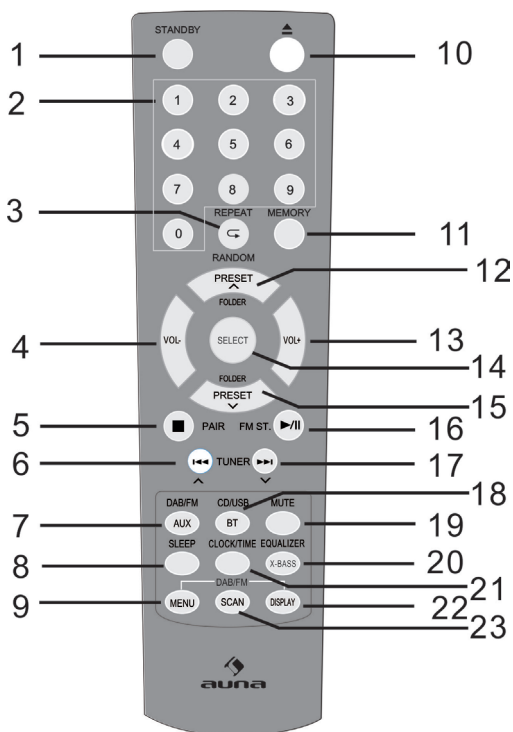

- | | | |
|--|---|--|
| 1 Encender/Standby | 9 Menú DAB/FM | 17 Ir hacia arriba, avanzar rápidamente, añadir tiempo |
| 2 Teclado numérico | 10 Abrir | 18 CD/USB/BT |
| 3 Repetir/reproducción aleatoria | 11 Guardar | 19 Silencio |
| 4 Bajar volumen | 12 Espacio de memoria/carpeta hacia arriba (modo radio) | 20 EQ/X-BASS |
| 5 Stop, conectar | 13 Subir volumen | 21 Hora/Temporizador |
| 6 Ir hacia abajo, retroceder rápidamente, reducir tiempo | 14 SELECT (botón de selección) | 22 Indicador RDS (DAB), ID3 (CD/USB) |
| 7 DAB/FM/AUX | 15 Espacio de memoria/carpeta hacia abajo | 23 Buscar |
| 8 Temporizador de apagado | 16 Reproducción/Pausa; Estéreo (FM) | |

INSTALACIÓN

Colocación de las pilas en el mando a distancia

1. Abra la tapa del compartimento de las pilas.
2. Coloque las pilas incluidas en el envío en su compartimento con la polaridad correcta. Para quitar o encajar las pilas, presiónelas en dirección al polo negativo (-).
3. Cierre la tapa del compartimento de las pilas.

Indicaciones de seguridad para el uso de las pilas

- Retire las pilas si no utiliza el aparato durante un periodo de tiempo prolongado. Así se evitarán potenciales daños provocados por el ácido de la pila vertido.
- No utilice pilas recargables (baterías de níquel-cadmio, etc.)
- Una colocación errónea de las pilas puede provocar fallos en el funcionamiento del aparato.
- No exponga las pilas (tanto las colocadas como las del embalaje) a un calor excesivo, como a la luz del sol.

Indicaciones de uso del mando a distancia

- Sustituya las pilas cuando el alcance del mando a distancia se reduzca o el control funcione de manera irregular. Utilice las pilas del tamaño AAA (UM-4S/SUM-4).
- Limpie el transmisor del mando a distancia y el sensor del mando a distancia del aparato con frecuencia con un paño suave.
- Si el sensor está expuesto a una interferencia de luz puede afectar negativamente al uso. Reduzca las interferencias de luz o reubique el aparato si el problema persiste.
- No exponga el mando a distancia a humedad, calor, vibraciones o sacudidas.

Conexiones del sistema

Nota: Desconecte el cable de alimentación del aparato de la toma de corriente antes de realizar cualquier conexión.

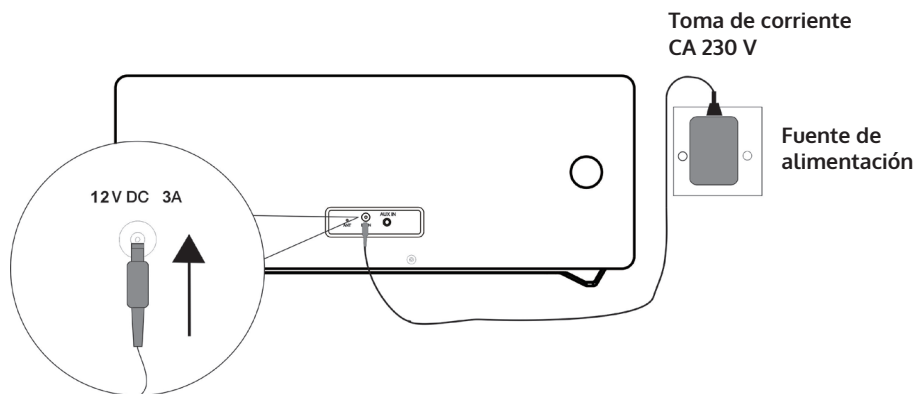

PUESTA EN MARCHA Y USO

Silencio



Pulsando el botón MUTE en el mando a distancia o presionando el regulador de volumen del aparato, el volumen se silencia temporalmente. Pulse de nuevo el botón para recuperar el volumen normal.

Regulador de volumen

Gire el regulador de volumen del aparato o pulse los botones de volumen del mando a distancia para aumentar o reducir el nivel de volumen.

Radio FM/DAB

Enchufe el conector del adaptador de red incluido en el envío a la toma CC-IN de la parte trasera del aparato y conecte el enchufe del adaptador de red a la toma de corriente. El display muestra "Scan Time". El aparato actualiza su hora a partir de la hora facilitada por las emisoras. Espere hasta que haya finalizado el proceso de actualización y aparezca la hora real en pantalla.

Para encender el aparato, pulse el botón STANDBY . Pulse de nuevo STANDBY  para apagarlo.

DAB/FM/CD/AUX/BT

Pulse el botón DAB/FM del mando a distancia o varias veces el botón SOURCE del aparato para elegir entre las distintas fuentes.

Ajustar la antena

La antena de la parte trasera del aparato debe desplegarse completamente para garantizar una buena recepción DAB/FM. Para una buena recepción, ajuste la orientación de la antena.







USO DE RADIO DAB

Al seleccionar el modo DAB por primera vez se buscan automáticamente todas las emisoras DAB disponibles. Espere hasta que la búsqueda haya finalizado. En pantalla se muestra la barra de progreso. Cuando la búsqueda haya finalizado, se sintoniza la primera emisora encontrada.



Búsqueda automática de emisoras (DAB)

1. Encienda el aparato y seleccione el modo DAB.
2. Pulse el botón SCAN para iniciar una búsqueda automática de emisoras disponibles.

Búsqueda manual de emisoras (DAB)

1. Schalten Sie Encienda el aparato y seleccione el modo DAB.
2. Pulse el botón MENU para acceder al menú de control.
3. Gire y presione el regulador de selección del aparato o mantenga pulsados los botones  o  del mando a distancia hasta que en pantalla aparezca „Manual tune“. Confirme la selección pulsando el botón SELECT.
4. Gire y presione el regulador de selección del aparato o pulse los botones  o  para elegir la emisora deseada (5A – 13F).
5. Bestätigen Sie Ihre Auswahl durch Drücken der SELECT-Taste.
6. Gire y presione el regulador de selección del aparato o pulse los botones  o  del mando a distancia para elegir otra emisora y pulse SELECT para confirmar la acción.
7. En cuanto haya encontrado la emisora deseada, pulse el botón SELECT.
8. La búsqueda puede interrumpirse pulsando el botón MENU.

Sintonización de emisoras (DAB)









Gire y presione el regulador de selección del aparato o pulse los botones  o  del mando a distancia para mostrar la información de la siguiente emisora. Pulse el botón SELECT para sintonizar dicha emisora en pocos segundos.

CONTROL DE RADIO FM

Búsqueda automática de emisoras (FM)

1. Encienda el aparato y seleccione el modo FM.
2. Mantenga pulsado el botón SCAN para iniciar automáticamente la búsqueda de emisoras y para guardar las emisoras disponibles (máximo 20).

Búsqueda manual de emisoras (FM)

1. Pulse los botones  o  del aparato o los botones  o  del mando a distancia para sintonizar otra frecuencia.
2. Como alternativa, mantenga pulsados los botones  o  del aparato o pulse los botones  o  del mando a distancia para sintonizar la próxima emisora disponible.

GUARDAR EMISORAS DE RADIO DAB/FM

A) Con el mando a distancia:

1. Sintonice la emisora que desea guardar.
2. Mantenga pulsado MEMORY. La pantalla parpadea.
3. Pulse los botones Preset+ y Preset- para regular el número deseado de espacio de memoria. Pulse el botón SELECT para guardar.

NOTA: Puede guardar hasta 20 emisoras DAB y FM.

Acceder a las emisoras DAB/FM guardadas

- Pulse los botones Preset+ o Preset- para acceder directamente a una emisora guardada, o bien pulse una vez el botón MEMORY y seleccione a continuación el espacio de memoria deseado con los botones Preset+ o Preset- y confirme pulsando SELECT.



- Para acceder directamente a las emisoras guardadas también puede utilizar el teclado numérico. Si, por ejemplo, pulsa la tecla „3” y luego SELECT, se accederá al espacio de memoria 3 de las emisoras guardadas. Si, por ejemplo, pulsa la tecla „1”, luego „2” y por último SELECT, se accederá al espacio de memoria 12 de emisoras guardadas.

B) A través del panel de control en la parte delantera del aparato:

Almacenamiento rápido de emisoras (1 – 3)

- Sintonice la emisora DAB/FM que desea guardar.
- Mantenga pulsado uno de los botones numerados de memoria (1 – 3) durante dos segundos hasta que en pantalla aparezca el mensaje de que la emisora se ha guardado en este espacio.

Memoria de emisoras en la lista de memoria (4 – 20)

1. Sintonice la emisora DAB/FM que desea guardar.
2. Mantenga pulsado el botón 4+ para visualizar la lista de almacenamiento. Gire y presione el regulador de selección del aparato (o pulse los botones  o  del mando a distancia) para elegir el espacio de memoria que desee. Las emisoras ya guardadas se pueden sobrescribir.
3. Para guardar la emisora seleccionada, pulse el regulador de selección (o bien el botón SELECT del mando a distancia).



FUNCIONAMIENTO DE LA RADIO DAB

Visualizar información de emisoras DAB

Las emisoras facilitan varias informaciones. Para navegar entre toda la información mostrada, pulse varias veces el botón INFO:

1. **Radiotexto:** Muestra las pistas de música o detalles de un programa.
2. **Intensidad de la señal:** Cuantas más estrellas aparezcan, más fuerte será la señal recibida. Ajuste la antena para mejorar la recepción de la señal.
3. **Tipo de programa (PTY):** Tipo de programa.
4. **Nombre multiplex:** Muestra el nombre del Multiplex al que pertenece la emisora.
5. **Frecuencia:** Muestra la frecuencia actual de emisión.
6. **Tasa de error en la señal:** Muestra la tasa de error en la señal. Cuanto más elevado sea este valor, más errores se recibirán. Para una buena recepción, ajuste la posición de la antena.
7. **Tasa de bits de audio:** Muestra la tasa de bits actual.

Otras opciones DAB





Pulse el botón MENU para acceder al menú. Gire y presione el regulador de selección del aparato o pulse los botones  o  del mando a distancia para elegir entre las opciones que aparecen a continuación:

Compresión del Rango Dinámico (DRC)

En entornos ruidosos puede hacer que los tonos más débiles sean más audibles gracias al DRC. El nivel de DRC depende de los ajustes de la emisora. Puede modificar el valor DRC en su aparato del siguiente modo.

Hay 3 niveles de compresión:





DRC alta:	Compresión máxima.
DRC baja:	Compresión a la mitad (1/2) de la compresión facilitada por la emisora.
DRC off:	Sin compresión.

1. Pulse el botón MENU para acceder al menú.
2. Gire y presione el regulador de selección del aparato o pulse los botones  o  del mando a distancia hasta que aparezca en pantalla „DRC” y, a continuación, pulse SELECT para confirmar la acción.
3. Gire y presione el regulador de selección del aparato o pulse los botones  o  del mando a distancia, seleccione el valor DRC deseado y, a continuación, pulse SELECT para confirmar la acción.
4. Para abandonar el menú, pulse de nuevo el botón MENU.

NOTA: No todas las emisoras DAB pueden utilizar la función DRC. Si una emisora no es compatible con DRC, el ajuste del aparato no tiene efecto. Después de que se haya realizado el ajuste DRC, puede ocurrir que el volumen sea más alto.

Eliminar emisoras inactivas

Con esta función puede eliminar emisoras inactivas.

1. Pulse el botón MENU para acceder al menú.
2. Gire y presione el regulador de selección del aparato o pulse los botones  o  del mando a distancia hasta que aparezca en pantalla “<Prune>” y, a continuación, pulse SELECT para confirmar la acción.
3. Gire y presione el regulador de selección del aparato o pulse los botones  o  del mando a distancia para elegir „<YES>” y pulse SELECT para confirmar la acción.
4. Para abandonar el menú, pulse de nuevo el botón MENU.

FUNCIONAMIENTO DE LA RADIO FM

Selección Stereo/Forced Mono



Mientras se recibe una emisora FM Stereo, pulse el botón FM ST. El aparato cambia entre estéreo y mono.

Información de las emisoras FM





Las emisoras facilitan varias informaciones. Para navegar entre toda la información mostrada, pulse varias veces el botón INFO:

1. **Radiotexto:** Muestra las pistas de música o detalles de un programa.
2. **Tipo de programa (PTY):** Tipo de programa.
3. **Audio:** Estéreo o mono.



Acceder a otras funciones del menú FM



- Pulse el botón MENU para acceder al menú.
- Gire y presione el regulador de selección del aparato o pulse los botones  o  del mando a distancia para elegir entre otras funciones que se describen a continuación:

Ajustes de la búsqueda de emisoras

1. Pulse el botón MENU para acceder al menú.
2. Gire y presione el regulador de selección del aparato o pulse los botones  o  del mando a distancia hasta que aparezca en pantalla "<Scan Setting>" y, a continuación, pulse SELECT para confirmar la acción.
3. Gire y presione el regulador de selección del aparato o pulse los botones  o  del mando a distancia para elegir entre las opciones "All stations" o "Strong stations" y, a continuación, pulse SELECT para confirmar la acción. Si selecciona "All stations", en la búsqueda se considerarán todas las emisoras, incluso las que tengan interferencias. Si selecciona "Strong stations", solamente se tendrán en cuenta las emisoras con una señal intensa y se ignorarán aquellas con interferencias.
4. En la próxima búsqueda solamente se tendrán en cuenta los ajustes que ha realizado.

Ajustes de audio

1. Pulse el botón MENU para acceder al menú.
2. Gire y presione el regulador de selección del aparato o pulse los botones  o  del mando a distancia hasta que aparezca en pantalla „Audio Setting" y, a continuación, pulse SELECT para confirmar la acción.

3. Gire y presione el regulador de selección del aparato o pulse los botones  o  del mando a distancia para elegir entre las opciones „Stereo allowed“ o „Forced mono“ y pulse SELECT para confirmar la acción.

CD/USB



Introducir y reproducir CD

Introduzca un CD con la cara impresa hacia arriba dentro del compartimento. La pantalla muestra durante algunos segundos “Reading” mientras carga el CD. A continuación, se inicia automáticamente la reproducción del CD.

USB

Conecte el dispositivo USB a la conexión USB. Pulse el botón USB del mando a distancia o varias veces el botón SOURCE del aparato hasta que aparezca “USB” en pantalla. Después de que el dispositivo se haya leído, aparece el número total de pistas en pantalla. Para iniciar la reproducción, pulse el botón .

Reproducción/pausa

Para pausar la reproducción, pulse el botón . Para continuar con la reproducción, pulse de nuevo el botón .

Stop

Pulse el botón  para detener la reproducción.

Saltar pista

Pulse los botones  o  para acceder a la pista anterior/siguiente.





Selección directa de pista

Utilice el teclado numérico para seleccionar la pista deseada para la reproducción. Si, por ejemplo, pulsa el botón “3” y luego “SELECT”, la reproducción se inicia automáticamente en la pista 3. O si primero pulsa “1” y “2” y luego SELECT, se iniciará la reproducción de la pista 12.

Búsqueda rápida de música

Durante la reproducción, mantenga pulsados los botones **⏮** o **⏭** para iniciar la búsqueda rápida. Cuando suelte el botón **⏮** o **⏭** se continúa con la reproducción musical en el punto correspondiente.

Repetir /reproducción aleatoria

- Pulse durante la reproducción el botón REPEAT /RANDOM. El monitor muestra "REP_ONE", lo que significa que se repetirá la pista actual en bucle.
- Si pulsa de nuevo el botón REPEAT /RANDOM, la pantalla muestra "REP_ALL", que significa que se repiten todas las pistas.
- Si pulsa de nuevo el botón REPEAT /RANDOM, la pantalla muestra "Random", que significa que se reproducirán todas las pistas en orden aleatorio.
- Si pulsa de nuevo el botón REPEAT /RANDOM, se continúa con la reproducción normal.

Lista de reproducción guardada

Este aparato puede guardar pistas musicales en el orden que desee.

1. Introduzca un CD en modo Stop y pulse el botón MEMORY. Aparecerá "P-01" y en pantalla parpadea "01".
2. Seleccione la pista deseada con los botones **⏮** o **⏭**.
3. Para guardar las pistas deseadas, pulse el botón MEMORY.
4. Repita los pasos 2-3 hasta haber guardado 20 pistas (CD) y 99 pistas (MP3).
5. Para reproducir las pistas guardadas, pulse el botón **▶/||**.
6. Elimine la lista guardada pulsando dos veces el botón **■** o cambiando a otro modo.
7. Durante la reproducción de la lista guardada puede utilizar la función de repetición para una o todas las pistas. La reproducción aleatoria no está disponible en este modo.

BT

Siga la información que aparece a continuación para sincronizar su dispositivo BT con su aparato:

1. Pulse el botón BT del mando a distancia o varias veces el botón SOURCE del mando a distancia para acceder al modo BT. En pantalla aparece "BT". Se inicia la búsqueda de dispositivos disponibles y en pantalla parpadea "BT AUDIO".
2. Si el aparato todavía no se ha conectado a un dispositivo BT o bien el último dispositivo conectado no está disponible, el símbolo BT continúa parpadeando en el monitor. Active la función BT de su dispositivo BT móvil y busque "Stockton" en la lista de dispositivos. Seleccione "Stockton" para sincronizar. Introduzca la contraseña "0000" si fuera necesario.
3. Cuando la sincronización se haya realizado correctamente, el símbolo BT se ilumina permanentemente en pantalla.
4. Puede iniciar la reproducción musical en su dispositivo móvil y la música se reproducirá a través de los altavoces del aparato.
5. Para pausar o continuar con la reproducción, pulse el botón ►/||.
6. Para reproducir la pista anterior o siguiente, puede pulsar el botón ◀◀ o ▶▶.

NOTA: Mantenga pulsado el botón PAIR del aparato para interrumpir la conexión actual e iniciar una búsqueda de otro dispositivo BT.

AUX-IN

Con esta función puede reproducir el audio de un dispositivo de reproducción externo a través del aparato.

1. Conecte el conector de un cable de audio de 3,5 mm (no incluido) a la toma Line Out del dispositivo externo y a la toma AUX IN del aparato.
2. Pulse el botón AUX del mando a distancia o varias veces el botón SOURCE del aparato para acceder al modo AUX. En pantalla aparece "AUX".
3. Inicie la reproducción de música de su dispositivo externo.
4. El sonido se emite a través del aparato.

OTRAS FUNCIONES Y AJUSTES

EQ

Puede regular varios efectos de sonido con esta función.

- Pulse varias veces el botón EQ para seleccionar uno de los siguientes efectos: FLAT/CLASSIC/ROCK/POP/JAZZ.

X-BASS





Con esta función puede intensificar el efecto de los graves de la música.

- Mantenga pulsado el botón X-BASS para activar y desactivar el efecto X-Bass.

Función Sleep

1. Mientras el aparato esté encendido, pulse varias veces el botón SLEEP para seleccionar el tiempo después del cual se debe apagar automáticamente el aparato. Puede elegir entre 90, 80, 70, 60, 50, 40, 30, 20 o 10 minutos.
2. Cuando el temporizador llegue a "0", el aparato se apaga automáticamente.
3. Para cancelar la función, pulse el botón STANDBY  para apagar el aparato o varias veces el botón SLEEP hasta que en pantalla se muestre "sleep off".

Configuración de la hora

1. Cambie el aparato al modo standby.
2. Pulse el botón CLOCK para configurar la hora. En pantalla aparece "Clock Set".
3. Para configurar las horas, pulse los botones  o  y confirme la selección con CLOCK SET.
4. Para configurar los minutos, pulse el botón  o  y para confirmar pulse CLOCK SET.

NOTAS:

- La hora configurada se puede sobrescribir automáticamente a partir de la configuración en tiempo real de DAB+ o FM.
 - Si el aparato está encendido y pulsa el botón CLOCK SET en cualquier modo, en pantalla aparece la hora durante unos segundos.
-

Apagar/encender temporizador

1. Cambie el aparato al modo standby.
2. Mantenga pulsado el botón TIMER para activar/desactivar el temporizador. En pantalla aparece "ON Timer".
3. Para configurar el valor de la hora a la que se debe activar el temporizador, pulse los botones **◀◀** o **▶▶** y confirme pulsando TIMER.
4. Para configurar el valor de los minutos a los que se debe activar el temporizador, pulse los botones **◀◀** o **▶▶** y confirme pulsando TIMER. En pantalla aparece "Off Timer".
5. Pulse el botón TIMER para acceder a la siguiente selección.
6. Para configurar el valor de la hora a la que se debe desactivar el temporizador, pulse los botones **◀◀** o **▶▶** y confirme pulsando TIMER.
7. Para configurar el valor de los minutos a los que se debe desactivar el temporizador, pulse los botones **◀◀** o **▶▶** y confirme pulsando TIMER.
8. Con los botones **◀◀** o **▶▶**, seleccione la fuente del temporizador (CD/USB/DAB/FM) y confirme pulsando el botón TIMER.
9. Con los botones **◀◀** o **▶▶** regule el volumen del temporizador y confirme pulsando el botón TIMER.
10. Para activar la planificación del temporizador, pulse TIMER. En pantalla se muestra el símbolo del temporizador.

NOTA: Si pulsa de nuevo el botón TIMER, la planificación se desactiva.



Ajustes de idioma

Puede seleccionar el idioma que desee.

1. Active el modo DAB o FM.
2. Pulse el botón MENU para acceder al menú.
3. Gire y presione el regulador de selección o pulse los botones **▼** o **▲** del mando a distancia hasta que aparezca en pantalla "Language" y, a continuación, pulse SELECT para confirmar la acción.
4. Gire y presione el regulador de selección del aparato o pulse los botones **▼** o **▲** del mando a distancia para elegir uno de los idiomas disponibles. Seleccione el idioma deseado y confirme su selección pulsando SELECT.
5. Pulse el botón MENU para abandonar el menú.





Comprobar versión de software

Puede comprobar la versión de software.

1. Seleccione el modo FM o DAB.
2. Pulse el botón MENU para acceder al menú.
3. Gire y presione el regulador de selección o pulse los botones  o  del mando a distancia hasta que aparezca en pantalla "SW Version" y, a continuación, pulse SELECT para visualizar el número de versión de software.
4. Pulse el botón MENU para abandonar el menú.

Restablecer los valores de fábrica

Con esta función, el aparato restablece los valores de fábrica.

1. Seleccione el modo FM o DAB.
2. Pulse el botón MENU para acceder al menú.
3. Gire y presione el regulador de selección o pulse los botones  o  del mando a distancia hasta que aparezca en pantalla "Factory Reset" y, a continuación, pulse SELECT para confirmar la acción.
4. Pulse el botón  o  hasta que aparezca "<YES>" y, a continuación, pulse SELECT para confirmar la acción.

LIMPIEZA Y CUIDADO

Limpieza del CD

Los CD son bastante resistentes a los daños; no obstante, pueden producirse interferencias en su reproducción debido a la suciedad en su superficie. Siga las indicaciones de cuidado que aparecen a continuación para obtener el mejor resultado posible al reproducir un CD.

- No escriba en ninguna de las caras del CD, especialmente en la no impresa, pues ahí es donde se leen las señales.
- Los CD no deben exponerse a la luz del sol, al calor ni a humedad extrema.
- Sostenga los CD siempre por su esquina. Las marcas de dedos, la suciedad o el agua en el CD pueden provocar interferencias o una reproducción deficiente.
- Si un CD está sucio o no se reproduce bien, límpielo con un paño seco y suave desde el interior hacia el exterior.

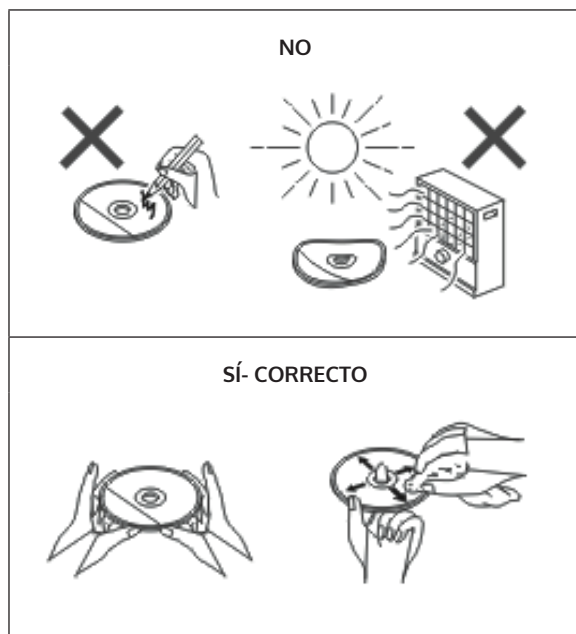

Limpieza de la carcasa

- Limpie regularmente la carcasa con un paño suave y con una solución jabonosa y, a continuación, séquela con un paño seco.
- No utilice productos químicos para limpiarla (gasolina, disolvente, etc.) Existe el peligro de que la carcasa se dañe.
- No aplique aceites al interior de la carcasa, podrían averiar el aparato.

DETECCIÓN Y RESOLUCIÓN DE PROBLEMAS

Problema	Posible causa
La radio hace ruidos extraños continuamente	<ul style="list-style-type: none"> • ¿El aparato se encuentra cerca de televisores u ordenadores? • ¿La antena se ha posicionado correctamente? Modifique la orientación de la antena.
El mando a distancia no funciona.	<ul style="list-style-type: none"> • ¿La polaridad de las pilas es la correcta? • ¿Las pilas están agotadas? • ¿La distancia o el ángulo son erróneos? • Luz clara incidiendo en el sensor del mando a distancia.
No se inicia la reproducción de CD. O: La reproducción de CD se detiene repentinamente y no se reproduce correctamente.	<ul style="list-style-type: none"> • ¿El CD se ha colocado de manera incorrecta? • ¿El CD cumple con los estándares de reproducción? • ¿El CD está sucio o arañado?
La reproducción musical salta o se detiene en medio de una pista.	<ul style="list-style-type: none"> • ¿El aparato está expuesto a vibraciones? • ¿El CD está muy sucio? • ¿Se ha formado condensación en el interior del aparato?
El dispositivo USB no se reconoce.	<ul style="list-style-type: none"> • ¿Existen archivos MP3/WMA en el dispositivo USB? • ¿Se ha conectado el aparato correctamente? • ¿Se trata de un dispositivo MTP? • ¿Contiene solamente archivos ACC?

Problema	Posible causa
No se inicia la reproducción de USB.	<ul style="list-style-type: none"> • ¿Se trata de un archivo WMA protegido? • ¿Se trata de un archivo MP3 erróneo?
En el modo BT se interrumpe la reproducción del sonido o presenta interferencias.	<ul style="list-style-type: none"> • ¿El aparato se encuentra demasiado cerca de otros dispositivos eléctricos que provocan interferencias? • ¿Existe un obstáculo entre el dispositivo BT y el aparato?
No hay sonido.	<ul style="list-style-type: none"> • ¿Ha regulado el volumen a "Min" (mínimo)? • ¿Están conectados los auriculares? • ¿El dispositivo BT móvil está demasiado lejos del aparato? • ¿El aparato se ha sincronizado con otros dispositivos BT?
Si se pulsa un botón, el aparato no responde.	<ul style="list-style-type: none"> • Cambie el aparato al modo standby y enciéndalo de nuevo.

DATOS TÉCNICOS

Número de artículo	10034517
Suministro eléctrico	Adaptador de red (incluido) Entrada: CA 100-240 V ~ 50/60 Hz Salida: CC 12 V $\overline{=}$ 3.0 A
Consumo en standby	< 1 W
Impedancia de altavoces	4 Ω
Potencia de salida	2 x 10 W RMS

Sintonizador:

Respuesta de frecuencia:	FM 87,5 - 108 MHz, DAB 174,9 - 239,2 MHz
--------------------------	---

BT

BT frecuencia	2402-2480 MHz
BT potencia de radiofrecuencia (max.)	4 dBm

Reproducción de CD

Tipo	Single Disc Multi Play CD-Player
------	----------------------------------

Host USB

Ranura	Compatible con USB 1.1 / 2.0 clase de almacenamiento masivo
Tipos de archivos compatibles:	MPEG 1 Layer 3 WMA (sin DRM)
Tasas de bits compatibles:	MP3 (32 ~ 320 kbps) WMA (64 ~ 160 kbps)

RETIRADA DEL APARATO



Si en su país existe una disposición legal relativa a la eliminación de aparatos eléctricos y electrónicos, este símbolo estampado en el producto o en el embalaje advierte que no debe eliminarse como residuo doméstico. En lugar de ello, debe depositarse en un punto de recogida de reciclaje de aparatos eléctricos y electrónicos. Una gestión adecuada de estos residuos previene consecuencias potencialmente negativas para el medio ambiente y la salud de las personas. Puede consultar más información sobre el reciclaje y la eliminación de este producto contactando con su administración local o con su servicio de recogida de residuos.

Este producto contiene baterías. Si en su país existe una disposición legal relativa a la eliminación de baterías, estas no deben eliminarse como residuo doméstico. Infórmese sobre la normativa vigente relacionada con la eliminación de baterías. Una gestión adecuada de estos residuos previene consecuencias potencialmente negativas para el medio ambiente y la salud de las personas.

DECLARACIÓN DE CONFORMIDAD

**Fabricante:**

Chal-Tec GmbH, Wallstraße 16, 10179 Berlín, Alemania.

Importador para Gran Bretaña:

Berlin Brands Group UK Limited
PO Box 42
272 Kensington High Street
London, W8 6ND
United Kingdom

Por la presente, Chal-Tec GmbH declara que el tipo de equipo radioeléctrico Stockton es conforme con la Directiva 2014/53/UE. El texto completo de la declaración UE de conformidad está disponible en la dirección Internet siguiente: use.berlin/10034517

Gentile cliente,

La ringraziamo per aver acquistato il dispositivo. La preghiamo di leggere attentamente le seguenti istruzioni per l'uso e di seguirle per evitare possibili danni tecnici. Non ci assumiamo alcuna responsabilità per danni scaturiti da una mancata osservazione delle avvertenze di sicurezza e da un uso improprio del dispositivo. Scansionare il codice QR seguente, per accedere al manuale d'uso più attuale e per ricevere informazioni sul prodotto.



INDICE

Avvertenze di sicurezza	102
Descrizione del dispositivo	104
Telecomando	106
installazione	107
Messa in funzione e utilizzo	108
Funzioni radio DAB	111
Funzioni radio FM	113
CD/USB	114
BT	116
AUX-IN	116
Ulteriori funzioni e impostazioni	117
Pulizia e manutenzione	120
Ricerca e correzione degli errori	121
Dati tecnici	123

AVVERTENZE DI SICUREZZA

- Leggere attentamente il manuale d'uso prima di installazione e messa in funzione del dispositivo e conservarlo per future consultazioni.
- Assicurarci di posizionare il dispositivo in un'area ben ventilata e di mantenere una distanza minima di 10 cm su lati e parte superiore.
- Posizionare il dispositivo su una superficie stabile e con basse vibrazioni.
- Posizionare il dispositivo ad almeno 30 cm di distanza da televisori CRT, in modo da evitare interferenze all'immagine. Se dovessero comunque risultare interferenze all'immagine, allontanare ulteriormente il dispositivo. Questo non vale per televisori LCD.
- Non posizionare il dispositivo vicino a fonti di calore (ad es. termosifoni). Tenere il dispositivo lontano dalla luce del sole diretta, da forti campi magnetici, polvere eccessiva, umidità e dispositivi che causano ronzii elettrici.
- Non poggiare oggetti sopra al dispositivo.
- Spostare il dispositivo facendo attenzione e evitare colpi.
- Non esporre il dispositivo a umidità, a temperatura oltre i 40 °C o temperature molto basse.
- Assicurarci che le aperture di ventilazione non siano bloccate da oggetti, come giornali, tovaglie, tende, ecc.
- Non poggiare sul dispositivo oggetti con fiamme libere, come ad es. candele accese.
- Utilizzare il dispositivo solo in ambienti con temperature moderate tra 5 e 35 °C.
- Il dispositivo non deve essere utilizzato vicino all'acqua e non deve entrare in contatto con umidità.
- Non esporre il dispositivo a spruzzi o gocce d'acqua e non poggiarci sopra oggetti pieni d'acqua.



ATTENZIONE

Pericolo di esplosione! Se le batterie non vengono sostituite correttamente, si corre il rischio di esplosioni! Sostituire le batterie sempre con batterie dello stesso tipo. La spina serve a scollegare il dispositivo dall'alimentazione e deve quindi essere sempre facilmente accessibile.

- Utilizzare solo accessori inclusi in consegna o espressamente consigliati dal produttore. Utilizzare l'adattatore solo per gli scopi previsti.
- In caso di temporale e se il dispositivo non viene utilizzato per lunghi periodi di tempo, staccare la spina dalla presa elettrica per motivi di sicurezza.
- Non cercare di riparare autonomamente il dispositivo. Il dispositivo deve essere riparato da una persona qualificata se:
 - a. Il cavo di alimentazione è danneggiato.
 - b. Sono caduti oggetti nel dispositivo o è penetrato liquido al suo interno.
 - c. Il dispositivo è stato esposto a pioggia.
 - d. Il dispositivo non funziona correttamente senza valori nominali di modifiche esterne.
 - e. Il dispositivo è guasto.
- Per interrompere completamente l'afflusso di corrente, è necessario staccare la spina dalla presa elettrica. Assicurarsi che la spina sia sempre facilmente accessibile.



AVVERTENZA

Pericolo di incendio! La tensione di rete deve corrispondere alla tensione indicata sulla targhetta del dispositivo.

L'utilizzo di tensione maggiore a quella indicata può causare incendi o incidenti, con conseguenti danni. Il produttore del dispositivo non si assume alcuna responsabilità per danni scaturiti dall'utilizzo di una tensione errata.

Regolazione del volume

Il volume in una determinata impostazione dipende dall'efficienza dell'altoparlante, dal luogo di posizionamento e da altri fattori. Non impostare il volume al massimo quando si accende il dispositivo. Ascoltare la musica a un volume moderato. L'ascolto di musica a volume elevato per tempi prolungati può causare la perdita dell'udito.

DESCRIZIONE DEL DISPOSITIVO

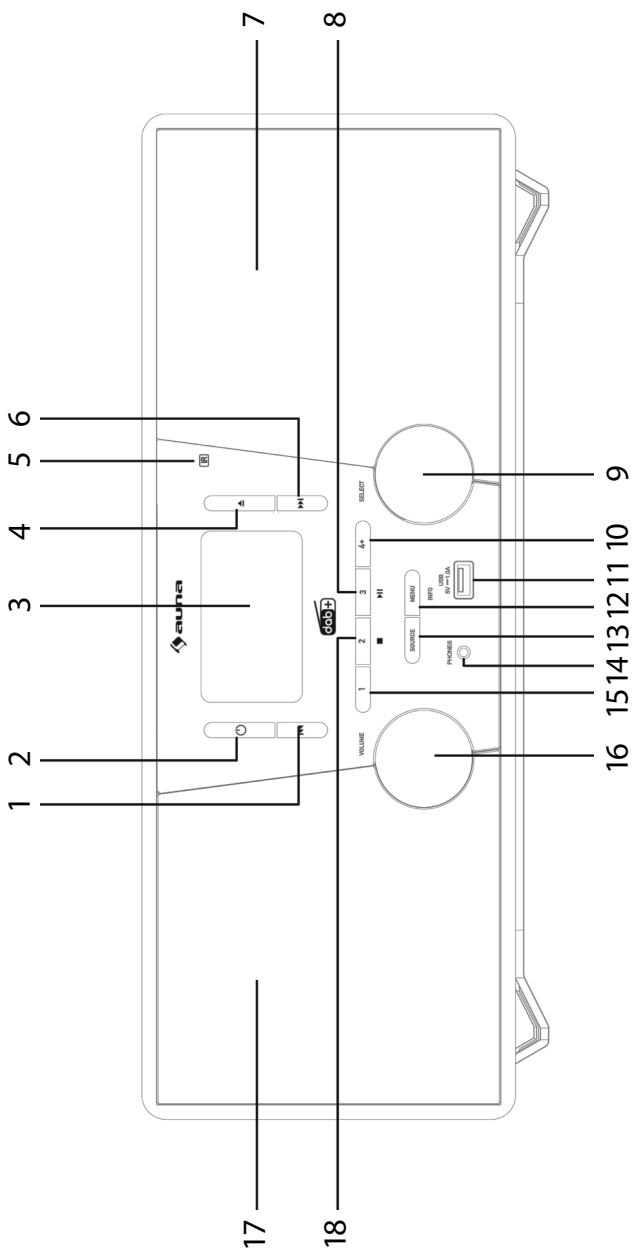

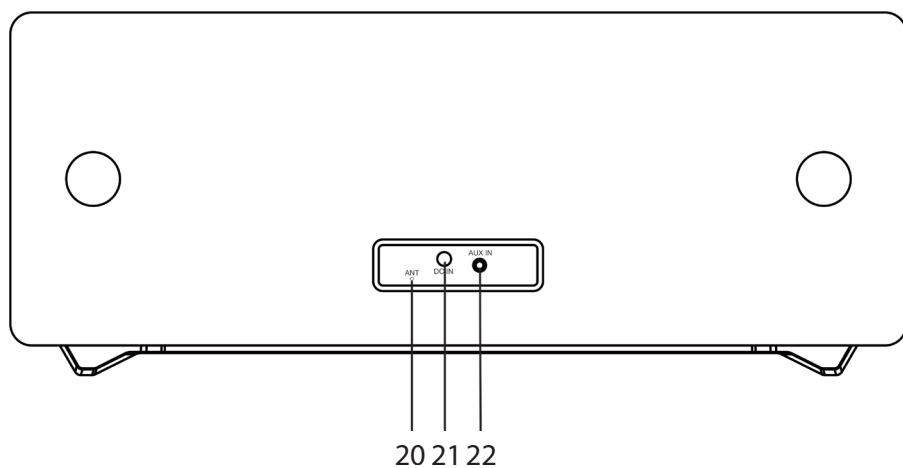
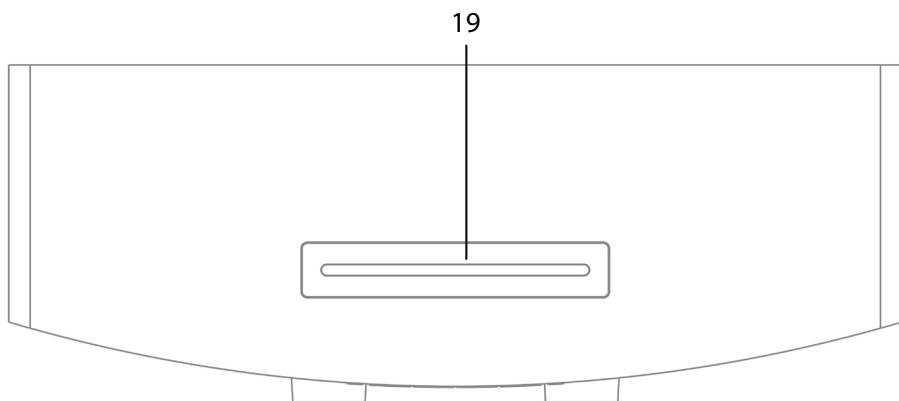

- | | | | |
|----|--|----|--|
| 1 | Saltare titolo, avanzare velocemente | 12 | MENU/INFO |
| 2 | Standby | 13 | SOURCE (fonte) |
| 3 | Schermo LCD | 14 | Connessione telefono |
| 4 | Aprire vano CD | 15 | Posizione di salvataggio 1 |
| 5 | Sensore telecomando | 16 | Regolazione volume |
| 6 | Saltare titolo, tornare indietro velocemente | 17 | Altoparlante sinistro |
| 7 | Altoparlante destro | 18 | Posizione di salvataggio 2, Stop (modalità USB/CD) |
| 8 | Play/Pausa/Posizione di salvataggio 3 | 19 | Vano CD |
| 9 | Manopola di selezione | 20 | Antenna FM/DAB |
| 10 | Salvare | 21 | Connessione DC-IN |
| 11 | Connessione USB | 22 | Connessione AUDIO-IN |

TELECOMANDO

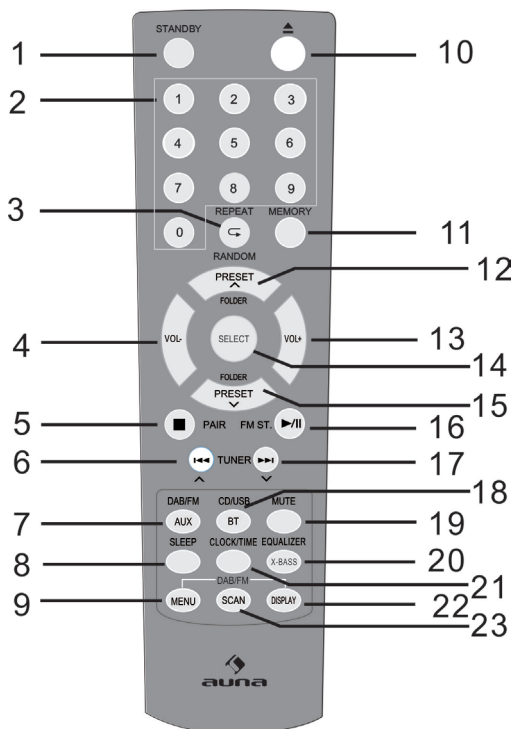

- | | | | | | |
|---|--|----|--|----|--|
| 1 | Accendere/Standby | 9 | Menu DAB/FM | 17 | Saltare verso l'alto, avanzare velocemente, aumentare il tempo |
| 2 | Tasti numerici | 10 | Aprire | 18 | CD/USB/BT |
| 3 | Ripetere/
Riproduzione casuale | 11 | Salvare | 19 | Muto |
| 4 | Abbassare il volume | 12 | Una posizione di salvataggio/
Cartella verso l'alto
(modalità radio) | 20 | EQ/X-BASS |
| 5 | Stop, Collegare | 13 | Alzare il volume | 21 | Ora/Timer |
| 6 | Saltare verso il basso,
tornare indietro velocemente,
ridurre il tempo | 14 | SELECT
(tasto di selezione) | 22 | Indicazione RDS (DAB),
ID3 (CD/USB) |
| 7 | DAB/FM/AUX | 15 | Una posizione di salvataggio/
Cartella verso il basso | 23 | Cerca |
| 8 | Timer di autospegnimento
(Sleep) | 16 | Play/Pausa; Stereo (FM) | | |

INSTALLAZIONE

Inserire le batterie nel telecomando

1. Aprire la copertura del vano delle batterie.
2. Inserire le batterie incluse in consegna nel vano, rispettando la polarità. Quando si inseriscono e si tolgono le batterie, premere in direzione del polo negativo (-).
3. Chiudere la copertura del vano.

Avvertenze di sicurezza relative all'utilizzo delle batterie

- Togliere le batterie, se il dispositivo non viene utilizzato per lunghi periodi di tempo. In questo modo si evitano eventuali danni dovuti a perdite di acido delle batterie.
- Non utilizzare batterie ricaricabili (nichel-cadmio, ecc.).
- Se le batterie vengono inserite in modo sbagliato, possono risultare malfunzionamenti del dispositivo.
- Non esporre le batterie (inserite nel dispositivo o ancora nella confezione) a calore eccessivo, come ad es. luce del sole.

Avvertenze sull'utilizzo del telecomando

- Sostituire le batterie, se la portata del telecomando si riduce o se il telecomando non funziona regolarmente. Utilizzare batterie AAA (UM-4/SUM-4).
- Pulire regolarmente il trasmettitore del telecomando e il sensore del telecomando sul dispositivo con un panno morbido.
- L'esposizione del sensore a luce intensa può interferire sull'utilizzo. Ridurre l'intensità della luce o spostare il dispositivo, se dovesse comparire il problema.
- Non esporre il telecomando a umidità, calore, colpi e vibrazioni.

Connessioni dell'impianto

Nota: staccare la spina prima di effettuare collegamenti.

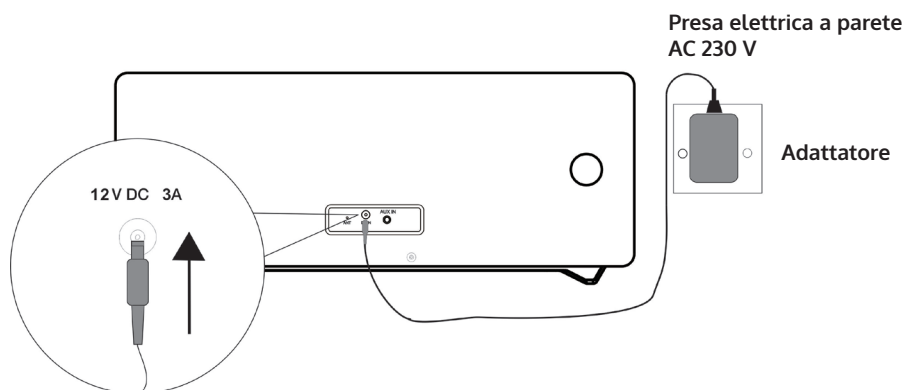

MESSA IN FUNZIONE E UTILIZZO

Muto



Premere MUTE sul telecomando o premere la manopola del volume sul dispositivo per disattivare temporaneamente il volume. Premere di nuovo per riattivare il volume.

Regolare il volume

Ruotare la manopola sul dispositivo o premere i tasti del volume sul telecomando per alzare o abbassare il volume.

Radio DAB/FM

Inserire il connettore dell'adattatore incluso in consegna nella connessione DC sul retro del dispositivo e la spina nella presa elettrica. Lo schermo mostra "Scan Time". Il dispositivo aggiorna l'ora del dispositivo utilizzando l'orario messo a disposizione dalle emittenti. Attendere fino a quando termina l'aggiornamento e sullo schermo viene mostrata l'ora corretta.

Premere STANDBY (POWER)  per accendere il dispositivo. Premere di nuovo STANDBY (POWER)  per spegnere il dispositivo.

DAB/FM/CD/AUX/BT

Premere DAB/FM sul telecomando o premere più volte SOURCE sul dispositivo per selezionare tra le diverse fonti.

Regolare l'antenna

L'antenna sul retro del dispositivo deve essere estratta completamente per garantire una buona ricezione DAB/FM. Muovere l'antenna per cercare la migliore posizione di ricezione.







UTILIZZO DELLA RADIO DAB

Quando si seleziona la modalità DAB per la prima volta, vengono cercate automaticamente le emittenti DAB disponibili. Attendere che la ricerca sia conclusa. Sullo schermo vengono mostrati i progressi di ricerca. Terminata la ricerca, viene impostata la prima emittente trovata.



Ricerca automatica delle emittenti (DAB)

1. Accendere il dispositivo e selezionare la modalità DAB.
2. Premere SCAN per iniziare la ricerca automatica di tutte le emittenti disponibili.

Ricerca manuale delle emittenti (DAB)

1. Accendere il dispositivo e selezionare la modalità DAB.
2. Premere MENU per entrare nel menu di controllo.
3. Ruotare e premere la manopola di selezione o premere  o  sul telecomando, fino a quando sullo schermo compare "Manual Tune". Confermare con SELECT.
4. Ruotare e premere la manopola di selezione o premere  o  sul telecomando per selezionare l'emittente desiderata (5A – 13F).
5. Confermare con SELECT.
6. Ruotare e premere la manopola di selezione o premere  o  sul telecomando per selezionare un'altra emittente e confermare con SELECT.
7. Una volta trovata l'emittente desiderata, premere SELECT.
8. La ricerca viene interrotta premendo MENU.

Impostare un'emittente (DAB)









Ruotare e premere la manopola di selezione o premere  o  sul telecomando per selezionare l'emittente per mostrare le informazioni dell'emittente successiva. Premere SELECT entro qualche secondo per impostare tale emittente.

UTILIZZO DELLA RADIO FM

Ricerca automatica delle emittenti (FM)

1. Accendere il dispositivo e selezionare la modalità FM.
2. Tenere premuto SCAN per iniziare la ricerca automatica e salvare (massimo 20) emittenti disponibili.

Ricerca manuale delle emittenti (FM)

1. Premere REW  o FFW  o oppure  o  sul telecomando per impostare un'altra frequenza.
2. In alternativa, tenere premuti REW  o FFW  do oppure premere  o  sul telecomando per impostare l'emittente successiva disponibile.

SALVARE EMITTENTI RADIO DAB/FM

A) Con il telecomando:

1. Impostare l'emittente che si desidera salvare.
2. Tenere premuto MEMORY. Lo schermo lampeggia.
3. Premere Preset+ e Preset- per impostare la posizione di salvataggio. Premere SELECT per salvare.

NOTA: possono essere salvate fino a 20 emittenti DAB e FM.

Aprire emittenti DAB/FM salvate

- Premere Preset+ o Preset- per raggiungere un'emittente salvata o premere una volta MEMORY e selezionare la posizione di salvataggio da raggiungere con Preset+ o Preset-. Confermare con SELECT.
- Per aprire direttamente le emittenti salvate, è possibile anche usare i tasti numerici. Ad esempio, se si preme il tasto "3" e poi SELECT, si aprirà l'emittente salvata in posizione 3. Se si premono i tasti "1" e poi "2" e poi SELECT, si aprirà l'emittente salvata in posizione 12.

B) Con il pannello di controllo sul lato frontale del dispositivo:

Salvataggio rapido delle emittenti (1 – 3)

- Impostare l'emittente DAB/FM che si desidera salvare.
- Tenere premuto uno dei tasti Preset numerati (1 – 3) per due secondi, fino a quando compare un messaggio sullo schermo che indica il salvataggio dell'emittente in questa posizione.

Salvataggio emittente nella lista di memoria (4 – 20)

1. Impostare l'emittente DAB/FM che si desidera salvare.
2. Tenere premuto 4+ per mostrare la lista di memoria. Ruotare la manopola di selezione (o premere ▼ o ▲ sul telecomando) per selezionare una posizione di salvataggio. Le emittenti già salvate possono essere sovrascritte.
3. Premere la manopola di selezione (o SELECT sul telecomando) per salvare l'emittente selezionata.



FUNZIONI RADIO DAB

Mostrare le informazioni delle emittenti DAB

Le emittenti mettono a disposizione diverse informazioni. Premere più volte INFO per cambiare le informazioni mostrate.

1. **Radio testo:** mostra titolo musicale o dettagli sul programma.
2. **Intensità del segnale:** più viene mostrato il segnale a stella, maggiore l'intensità del segnale ricevuto. Regolare l'antenna per migliorare la ricezione.
3. **Tipo di programma (PTY):** tipo di programma.
4. **Nome Multiplex:** mostra il nome del Multiplex a cui appartiene l'emittente.
5. **Frequenza:** mostra la frequenza attuale dell'emittente.
6. **Tasso di errore nel segnale:** mostra il tasso di errore nel segnale. Maggiore il valore, maggiori gli errori ricevuti. Regolare l'antenna per migliorare la ricezione.
7. **Audio Bit Rate:** mostra l'attuale Audio-Bitrate.

Ulteriori opzioni DAB





Premere MENU per accedere al menu. Ruotare e premere la manopola di selezione o premere  o  sul telecomando per selezionare una delle seguenti opzioni:

Controllo della gamma dinamica (DRC)

Con l'aiuto del DRC è possibile rendere udibili suoni a basso volume in ambienti rumorosi. Il livello DRC dipende dalle impostazioni dell'emittente. È possibile modificare il livello DRC sul dispositivo in questo modo:

Ci sono 3 livelli di compressione:





- DRC alto:** compressione massima.
- DRC basso:** compressione a metà (1/2) della compressione messa a disposizione dall'emittente.
- DRC basso:** nessuna compressione.

1. Premere MENU per accedere al menu.
2. Ruotare e premere la manopola di selezione o premere  o  sul telecomando fino a quando sullo schermo compare "DRC". Confermare con SELECT.
3. Ruotare e premere la manopola di selezione o premere  o  sul telecomando, impostare il livello DRC desiderato e confermare con SELECT.
4. Premere MENU per uscire dal menu.

NOTA: non tutte le emittenti DAB possono utilizzare la funzione DRC. Se un'emittente non supporta il DRC, l'impostazione DRC sul dispositivo non ha alcun effetto. Dopo aver impostato il DRC, il volume dell'audio può essere più alto.

Cancellare emittenti inattive

Con questa funzione è possibile cancellare emittenti inattive.

1. Premere MENU per accedere al menu.
2. Ruotare e premere la manopola di selezione o premere  o  sul telecomando fino a quando sullo schermo compare "Prune". Confermare con SELECT.
3. Ruotare e premere la manopola di selezione o premere  o  sul telecomando per selezionare "<YES>" e confermare con SELECT.
4. Premere MENU per uscire dal menu.

FUNZIONI RADIO FM

Selezionare Stereo/Force Mono



Premere FM ST. mentre si riceve un'emittente FM. Il dispositivo cambia tra Stereo e Mono.

Informazioni emittente FM





Le emittenti mettono a disposizione diverse informazioni. Premere più volte INFO per mostrare le diverse informazioni:

1. **Radio testo:** mostra il titolo musicale o dettagli del programma.
2. **Tipo di programma (PTY):** tipo di programma.
3. **Audio:** stereo o mono.





Accedere a ulteriori funzioni del menu FM

- Premere MENU per accedere al menu.
- Ruotare e premere la manopola di selezione o premere  o  sul telecomando per selezionare altre funzioni descritte di seguito:

Impostazioni di ricerca emittenti

1. Premere MENU per accedere al menu.
2. Ruotare e premere la manopola di selezione o premere  o  sul telecomando fino a quando sullo schermo compare "Scan setting" e confermare con SELECT.
3. Ruotare e premere la manopola di selezione o premere  o  sul telecomando per selezionare tra "All stations" e "Strong stations" e confermare con SELECT. Se si seleziona "All stations", durante la ricerca vengono prese in considerazione tutte le emittenti, anche quelle che gracchiano. Se si seleziona "Strong stations" vengono prese in considerazione solo emittenti con segnale intenso e quelle che gracchiano vengono ignorate.
4. Alla ricerca successiva, vengono utilizzate le impostazioni inserite.

Impostazione audio

1. Premere MENU per accedere al menu.
2. Ruotare e premere la manopola di selezione o premere  o  sul telecomando fino a quando sullo schermo compare "Audio setting" e confermare con SELECT.
3. Ruotare e premere la manopola di selezione o premere  o  sul telecomando per scegliere tra "Stereo allowed" e "Forced mono". Confermare con SELECT.

CD/USB

Inserire e riprodurre CD

Inserire un CD nel vano con il lato stampato verso l'alto. Lo schermo mostra "Reading" per alcuni secondi mentre viene caricato il CD. La riproduzione inizia poi automaticamente.

USB

Inserire il dispositivo USB nell'apposito ingresso. Premere USB sul telecomando o premere più volte SOURCE sul dispositivo, fino a quando sullo schermo compare "USB". Dopo che il dispositivo è stato rilevato, viene mostrato sullo schermo il numero totale di titoli. Iniziare la riproduzione premendo PLAY/PAUSE ►/||.

Play/Pausa

Per mettere in pausa la riproduzione, premere PLAY/PAUSE ►/||. Per riprendere la riproduzione, premere PLAY/PAUSE ►/||.

Stop

Premere STOP ■ per arrestare la riproduzione.

Saltare un titolo

Premere REW ◀◀ o FFW ▶▶ per passare al titolo precedente o successivo.





Selezione diretta di un titolo

Utilizzare i tasti numerici per selezionare direttamente il titolo da riprodurre. Ad esempio, se si preme "3" e poi SELECT, viene riprodotto il titolo 3. Se si preme "1", poi "2" e poi SELECT, viene riprodotto il titolo 12.

Ricerca rapida





Tenere premuto REW ◀◀ o FFW ▶▶ durante la riproduzione per iniziare la ricerca rapida. Quando si lascia andare REW ◀◀ o FFW ▶▶, la riproduzione riprende al punto corrispondente.

Ripetizione/Riproduzione casuale

- Premere una volta REPEAT /RANDOM. Lo schermo mostra "REP_ONE" e il titolo attuale viene ripetuto in loop.
- Se si preme nuovamente REPEAT /RANDOM, lo schermo mostra "REP_ALL" e vengono ripetuti tutti i titoli.
- Se si preme nuovamente REPEAT /RANDOM, lo schermo mostra "Random" e i titoli vengono riprodotti in ordine casuale.
- Se si preme nuovamente REPEAT /RANDOM, viene ripresa la normale riproduzione.

Playlist salvata

Questo dispositivo può salvare titoli musicali in un determinato ordine:

1. In modalità Stop, inserire un CD e premere MEMORY. Compare "P-01" e l'indicazione "01" lampeggia.
2. Selezionare il titolo desiderato con REW  o FFW .
3. Premere MEMORY per salvare il titolo.
4. Ripetere la procedura dei passaggi 2-3, per salvare fino a 20 titoli CD e fino a 99 titoli MP3.
5. Premere PLAY/PAUSE  per iniziare la riproduzione.
6. La playlist viene cancellata premendo due volte STOP  o passando in un'altra modalità.
7. Durante la riproduzione di playlist, è possibile attivare la funzione di riproduzione per un titolo o per tutti i titoli. La riproduzione casuale non è disponibile.

BT

Seguire queste informazioni per accoppiare il dispositivo mobile BT con l'impianto:

1. Premere BT sul telecomando o premere più volte SOURCE sul dispositivo per raggiungere la modalità BT. Sullo schermo compare "BT". La ricerca dei dispositivi disponibili viene avviata e sullo schermo lampeggia "BT AUDIO".
2. Se il dispositivo non è ancora stato collegato con un dispositivo BT o se l'ultimo dispositivo collegato non è disponibile, il simbolo BT continua a lampeggiare sullo schermo. Attivare la funzione BT sul dispositivo mobile BT e cercare nella lista "Stockton". Se necessario, inserire la password "0000".
3. Una volta realizzato l'accoppiamento, il simbolo BT resta acceso sullo schermo.
4. Ora è possibile avviare la riproduzione dal dispositivo mobile e la musica viene emessa dagli altoparlanti del dispositivo.
5. Utilizzare PLAY/PAUSE ►/|| per avviare e mettere in pausa la riproduzione.
6. Premere REW ◀◀◀ o FFW ▶▶▶ per riprodurre il titolo precedente o successivo.

NOTA: tenere premuto PAIR sul dispositivo per interrompere la connessione attuale e avviare la ricerca di un altro dispositivo BT.

AUX-IN

Con questa funzione è possibile riprodurre l'audio da un dispositivo di riproduzione esterno tramite l'impianto.

1. Collegare un cavo audio da 3,5 mm (non incluso in consegna) nella connessione Line-Out del dispositivo esterno e nella connessione AUX-IN del dispositivo.
2. Premere AUX sul dispositivo o premere più volte SOURCE per passare in modalità AUX. Sullo schermo compare "AUX".
3. Iniziare la riproduzione dal dispositivo esterno.
4. Il suono viene emesso dall'impianto.

ULTERIORI FUNZIONI E IMPOSTAZIONI

EQ

Con questa funzione è possibile impostare diversi effetti sonori:

- Premere più volte EQ per selezionare tra: FLAT/CLASSIC/ROCK/POP/JAZZ.

X-BASS





Con questa funzione si incrementa la potenza dei bassi.

- Tenere premuto X-BASS per accendere o spegnere l'effetto X-Bass.

Funzione sleep

1. A dispositivo acceso, premere più volte SLEEP per impostare il tempo fino allo spegnimento automatico. Possono essere impostati 90, 80, 70, 60, 50, 40, 30, 20 o 10 minuti.
2. Quando il timer arriva a "0", il dispositivo si spegne automaticamente.
3. Premere STANDBY (POWER)  per interrompere la funzione e spegnere il dispositivo o premere più volte SLEEP fino a quando sullo schermo compare "sleep off".













Impostare l'ora

1. Mettere il dispositivo in standby.
2. Premere CLOCK SET per impostare l'ora. Sullo schermo compare "Clock Set".
3. Premere REW  o FFW  per impostare le ore e confermare con CLOCK SET.
4. Premere REW  o FFW  per impostare i minuti e confermare con CLOCK SET.

NOTE:

- L'ora impostata può essere sovrascritta dall'impostazione dell'ora esatta DAB+ o FM.
 - Se si accende il dispositivo e si preme CLOCK SET in una modalità a piacere, sullo schermo viene mostrata l'ora per qualche secondo.
-





Accendere/spegnere il timer

1. Mettere il dispositivo in standby.
2. Tenere premuto TIMER per accendere/spegnere il timer. Sullo schermo compare "On Timer".
3. Premere REW  o FFW  per impostare le ore a cui attivare il timer. Confermare con TIMER.
4. Premere REW  o FFW  per impostare i minuti a cui attivare il timer. Confermare con TIMER. Sullo schermo compare "Off Timer".
5. Premere TIMER per raggiungere la selezione successiva.
6. Premere REW  o FFW  per impostare le ore a cui disattivare il timer. Confermare con TIMER.
7. Premere REW  o FFW  per impostare i minuti a cui disattivare il timer. Confermare con TIMER.
8. Premere REW  o FFW  per impostare la fonte del timer (CD/USB/DAB/FM) e confermare con TIMER.
9. Premere REW  o FFW  per impostare il volume del timer e confermare con TIMER.
10. Premere TIMER per attivare il piano orario del timer. Sullo schermo compare il simbolo del timer.

NOTA: se si preme di nuovo TIMER, il piano orario del timer viene disattivato.



Impostare la lingua

È possibile impostare la lingua desiderata.

1. Attivare la modalità DAB o FM.
2. Premere MENU per accedere al menu.
3. Ruotare e premere la manopola di selezione o premere  o  sul telecomando fino a quando sullo schermo compare "Language" e confermare con SELECT.
4. Ruotare e premere la manopola di selezione o premere  o  sul telecomando per selezionare tra le diverse lingue. Selezionare la lingua desiderata e confermare con SELECT.
5. Premere MENU per uscire dal menu.





Controllare la versione del software

È possibile controllare la versione del software.

1. Attivare la modalità DAB o FM.
2. Premere MENU per accedere al menu.
3. Ruotare e premere la manopola di selezione o premere  o  sul telecomando fino a quando sullo schermo compare "SW Version" e premere SELECT per mostrare il numero della versione del software.
4. Premere MENU per uscire dal menu.

Reset alle impostazioni di fabbrica

Con questa funzione è possibile riportare il dispositivo alle impostazioni di fabbrica.

1. Attivare la modalità DAB o FM.
2. Premere MENU per accedere al menu.
3. Ruotare e premere la manopola di selezione o premere  o  sul telecomando fino a quando sullo schermo compare "Factory Reset" e confermare con SELECT.
4. Premere  o  fino a quando compare "<YES>" e confermare con SELECT.

PULIZIA E MANUTENZIONE

Pulire i CD

I CD sono abbastanza resistenti, ma eventuale sporcizia sulla superficie del CD può causare malfunzionamenti nella riproduzione. Seguire queste indicazioni per ottenere la migliore riproduzione possibile.

- Non scrivere su nessun lato del CD, in particolare sul lato non stampato, dato che è da questo lato che vengono letti i segnali.
- I CD non devono essere esposti alla luce del sole diretta e a calore o umidità estremi.
- Tenere sempre i CD dal bordo. Impronte digitali, sporco o acqua sul CD possono causare interferenze o una riproduzione errata.
- Se un CD è sporco o non viene riprodotto correttamente, pulirlo con un panno morbido e asciutto, muovendosi dal centro verso l'esterno.

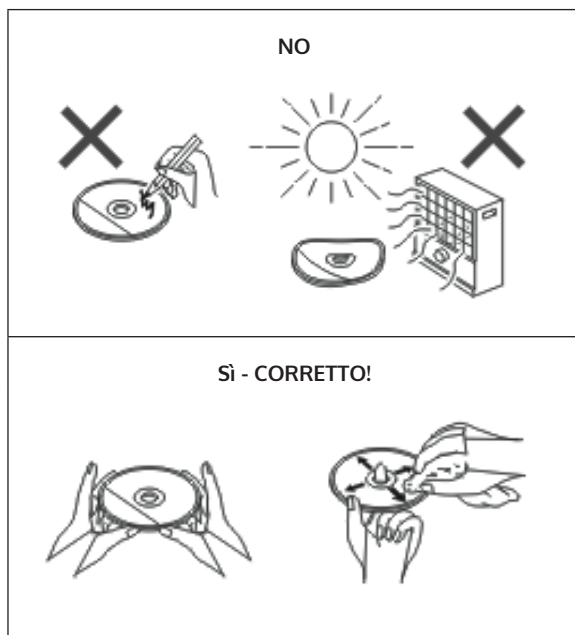

Pulire l'alloggiamento

- Strofinare regolarmente l'alloggiamento con un panno morbido e una soluzione saponosa. Procedere poi ad asciugarlo con un panno asciutto.
- Non utilizzare prodotti chimici per la pulizia (benzina, solventi, ecc.). Si corre il rischio di danneggiare l'alloggiamento.
- Non applicare olio all'interno dell'alloggiamento, altrimenti possono risultare malfunzionamenti.

RICERCA E CORREZIONE DEGLI ERRORI

Problema	Possibile causa
La radio emette di continuo strani rumori gracchianti.	<ul style="list-style-type: none"> • Il dispositivo si trova vicino a un computer o a un televisore? • L'antenna è posizionata correttamente? Spostare l'antenna.
Il telecomando non funziona.	<ul style="list-style-type: none"> • La polarità della batteria è corretta? • La batteria è scarica? • La distanza o l'inclinazione sono errate? • C'è luce intensa sul sensore del telecomando?
La riproduzione CD non si avvia. La riproduzione CD si blocca o il CD non viene riprodotto correttamente.	<ul style="list-style-type: none"> • Il CD è stato inserito al contrario? • Il CD rispetta gli standard di riproduzione? • Il CD è sporco o graffiato?
La riproduzione salta o si arresta in mezzo a un titolo.	<ul style="list-style-type: none"> • Il dispositivo è esposto a forti vibrazioni? • Il CD è molto sporco? • Si è formata condensa all'interno del dispositivo?
Dispositivo USB non riconosciuto.	<ul style="list-style-type: none"> • Ci sono file MP3/WMA sul dispositivo USB? • Il dispositivo è collegato correttamente? • Si tratta di un dispositivo MTP? • Il dispositivo contiene solo file AAC?

Problema	Possibile causa
La riproduzione USB non si avvia.	<ul style="list-style-type: none">• Si tratta di file WMA protetto?• Si tratta di un file MP3 corrotto?
Audio interrotto o disturbato in modalità BT.	<ul style="list-style-type: none">• Il dispositivo è troppo vicino a un altro dispositivo elettrico che causa interferenza?• Ci sono ostacoli tra dispositivo BT e dispositivo?
Non viene emesso alcun suono.	<ul style="list-style-type: none">• Il volume è impostato al minimo?• Sono collegate delle cuffie?• Il dispositivo BT è troppo lontano dal dispositivo.• Il dispositivo è collegato a un altro dispositivo BT?
Quando si preme un tasto, il dispositivo non reagisce.	<ul style="list-style-type: none">• Mettere il dispositivo in standby e riaccenderlo.

DATI TECNICI

Numero articolo 10034517

Alimentazione Adattatore (incluso in consegna)
Ingresso: AC 100-240 V ~ 50/60 Hz
Uscita: DC 12 V $\overline{\overline{=}}$ 3.0 A

Consumo in standby < 1 W

Impedenza altoparlanti 4 Ω

Potenza di uscita 2 x 10 W RMS

Tuner:

Intervallo di frequenza: FM 87,5 - 108 MHz,
DAB 174,9 - 239,2 MHz

BT

BT frequenza 2402-2480 MHz

BT potenza a
radiofrequenza (max.) 4 dBm

Riproduzione CD

Tipo Single Disc Multi Play CD-Player

Host USB

Interfaccia Compatibile con supporti USB di classe
1.1/2.0

File supportati: MPEG 1 Layer 3 WMA (senza DRM)

Bitrate supportati: MP3 (32 ~ 320 kbps) WMA (64 ~ 160 kbps)

SMALTIMENTO



Se nel proprio paese si applicano le regolamentazioni inerenti lo smaltimento di dispositivi elettrici ed elettronici, questo simbolo sul prodotto o sulla confezione segnala che questi prodotti non possono essere smaltiti con i rifiuti normali e devono essere portati a un punto di raccolta di dispositivi elettrici ed elettronici. Grazie al corretto smaltimento dei vecchi dispositivi si tutela il pianeta e la salute delle persone da possibili conseguenze negative. Informazioni riguardanti il riciclo e lo smaltimento di questi prodotti si ottengono presso l'amministrazione locale oppure il servizio di gestione dei rifiuti domestici.

Il prodotto contiene batterie. Se nel proprio paese si applicano le regolamentazioni inerenti lo smaltimento di batterie, non possono essere smaltite con i normali rifiuti domestici. Preghiamo di informarvi sulle regolamentazioni vigenti sullo smaltimento delle batterie. Grazie al corretto smaltimento dei vecchi dispositivi si tutela l'ambiente e la salute delle persone da conseguenze negative.

DICHIARAZIONE DI CONFORMITÀ



Produttore:

Chal-Tec GmbH, Wallstraße 16, 10179 Berlino, Germania.

Importatore per la Gran Bretagna:

Berlin Brands Group UK Limited
PO Box 42
272 Kensington High Street
London, W8 6ND
United Kingdom

Il fabbricante, Chal-Tec GmbH, dichiara che il tipo di apparecchiatura radio Stockton è conforme alla direttiva 2014/53/UE. Il testo completo della dichiarazione di conformità UE è disponibile al seguente indirizzo Internet: use.berlin/10034517

