

INSTALLER: LEAVE THIS MANUAL WITH THE APPLIANCE.
CONSUMER: RETAIN THIS MANUAL FOR FUTURE REFERENCE.
NEVER LEAVE CHILDREN OR OTHER AT RISK INDIVIDUALS ALONE WITH THE APPLIANCE.

EN



INSTALLATION AND OPERATING INSTRUCTIONS

FR
PG
21

CERTIFIED UNDER CANADIAN AND AMERICAN NATIONAL STANDARDS: CSA C22.2 No.46 / UL 1278/ UL2021

EFL32H, EFC32H
EFL48H, EFL60H,
EFL72H
ELECTRIC FIREPLACE

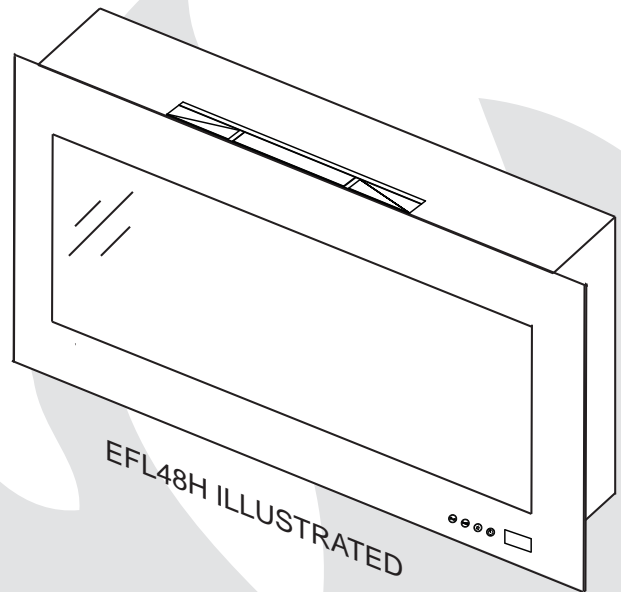

SAFETY INFORMATION

! WARNING

If the information in these instructions are not followed exactly, a fire or explosion may result causing property damage, personal injury or loss of life.

- Do not store or use gasoline or other flammable vapors and liquids in the vicinity of this or any other appliance.

! WARNING

HOT GLASS WILL CAUSE BURNS.

DO NOT TOUCH GLASS UNTIL COOLED.

NEVER ALLOW CHILDREN TO TOUCH GLASS.



APPLY SERIAL NUMBER LABEL FROM CARTON

Serial No. XXXXXX000000
MODEL NO.

Wolf Steel Ltd., 24 Napoleon Rd., Barrie, ON, L4M 0G8 Canada /
103 Miller Drive, Crittenden, Kentucky, USA, 41030
Phone (705)721-1212 • Fax (705)722-6031 • www.napoleonfireplaces.com • ask@napoleonproducts.com

\$10.00

1.16C



TABLE OF CONTENTS

1.0	INTRODUCTION	3
1.1	DIMENSIONS	4
1.2	LISTING APPROVALS	4
1.3	GENERAL INSTRUCTIONS	5
2.0	LOCATING APPLIANCE	6
2.1	UNPACKING AND TESTING APPLIANCE	6
2.2	GROUNDING APPLIANCE	6
3.0	INSTALLATION	7
3.1	MINIMUM CLEARANCE TO ENCLOSURE COMBUSTIBLES AND MANTEL	7
3.2	INSTALLING THE APPLIANCE ON A WALL	8
3.3	RECESSED INSTALLATION	9
3.3.1	MINIMUM CLEARANCE TO COMBUSTIBLES	10
3.3.2	FRAMING	10
4.0	FINISHING	11
4.1	GLASS EMBER INSTALLATION	11
4.2	GLASS FRONT INSTALLATION	11
5.0	OPERATING INSTRUCTIONS	12
5.1	MAIN POWER SWITCH	12
5.2	OPERATING BY CONTROL PANEL (EXCLUDING EFC32H)	12
5.3	OPERATING BY REMOTE CONTROL	13
6.0	MAINTENANCE	14
6.1	REMOTE BATTERY INSTALLATION	14
6.2	HARD WIRE INSTALLATION	15
7.0	WIRING DIAGRAM	16
8.0	REPLACEMENT PARTS	17
9.0	TROUBLE SHOOTING	19
10.0	WARRANTY	20

NOTE: Changes, other than editorial, are denoted by a vertical line in the margin.

1.0 INTRODUCTION

WARNING

- **THIS APPLIANCE IS HOT WHEN OPERATED AND CAN CAUSE SEVERE BURNS IF CONTACTED.**
- Do not operate appliance before reading and understanding operating instructions. Failure to operate appliance according to operating instructions could cause fire or injury.
- Risk of burns. Power to the appliance should be turned off and the appliance allowed to cool before servicing. To disconnect power to the appliance, turn controls to off, then remove plug from outlet.
- Do not install damaged, incomplete or substitute components.
- Do not burn wood or other materials in this appliance.
- Young children should be carefully supervised when they are in the same room as the appliance. Toddlers, young children and others may be susceptible to accidental contact burns. A physical barrier is recommended if there are at risk individuals in the house. To restrict access to an appliance or stove, install an adjustable safety gate to keep toddlers, young children and other at risk individuals out of the room and away from hot surfaces.
- Clothing or other flammable material should not be placed on or near the appliance.
- Due to high temperatures, the appliance should be located out of traffic and away from furniture and draperies.
- Ensure you have incorporated adequate safety measure to protect infants/toddlers from touching hot surfaces.
- Even after the appliance is out, the glass and/or screen will remain hot for an extended period of time.
- Check with your local hearth specialty dealer for safety screens and hearth guards to protect children from hot surfaces. These screens and guards must be fastened to the floor.
- Any safety screen or guard removed for servicing must be replaced prior to operating the appliance.
- It is imperative that the control compartments, circulating blower and its passageway in the appliance and are kept clean. The appliance should be inspected before use and at least annually by a qualified service person. More frequent cleaning may be required due to excessive lint from carpeting, bedding material, etc. The appliance area must be kept clear and free from combustible materials, gasoline and other flammable vapors and liquids.
- Under no circumstances should this appliance be modified.
- Do not use this appliance if any part has been under water. Immediately call a qualified service technician to inspect the appliance and to replace any part of the control system which has been under water.
- Do not operate the appliance with the glass door removed, cracked or broken. Replacement of the glass should be done by a licensed or qualified service person.
- Do not strike or slam shut the appliance glass door.
- Keep the packaging material out of reach of children and dispose of the material in a safe manner. As with all plastic bags, these are not toys and should be kept away from children and infants.
- Servicing should be done only while the appliance is disconnected from the power supply circuit.
- Always unplug appliance when not in use.
- Do not operate this appliance with a damaged cord or plug after the appliance malfunctions, has been dropped or damaged in any manner. Return appliance to authorized service facility for examination, electrical or mechanical adjustment, or repair.
- Do not use outdoors.
- Never locate appliance where it may fall into a bathtub or other water container.
- Do not run cord under carpeting. Do not cover cord with throw rugs, runners, or the like. Arrange cord away from traffic area and where it will not be tripped over.
- Connect to properly grounded outlets only.
- Do not insert or allow foreign objects to enter any ventilation or exhaust opening as this may cause an electric shock or fire, or damage the appliance.
- To prevent a possible fire, do not block air intakes or exhaust in any manner. Do not use on soft surfaces, like a carpet, where openings may become blocked.
- Always plug appliances directly into a wall outlet/receptacle. Never use an extension cord or relocatable power tap (outlet/power strip).
- Ensure clearances to combustibles are maintained when building a mantel or shelves above the appliance. Elevated temperatures on the wall or in the air above the appliance can cause melting, discoloration or damage to decorations, a T.V. or other electronic components.

3.7C

1.1 DIMENSIONS

EN

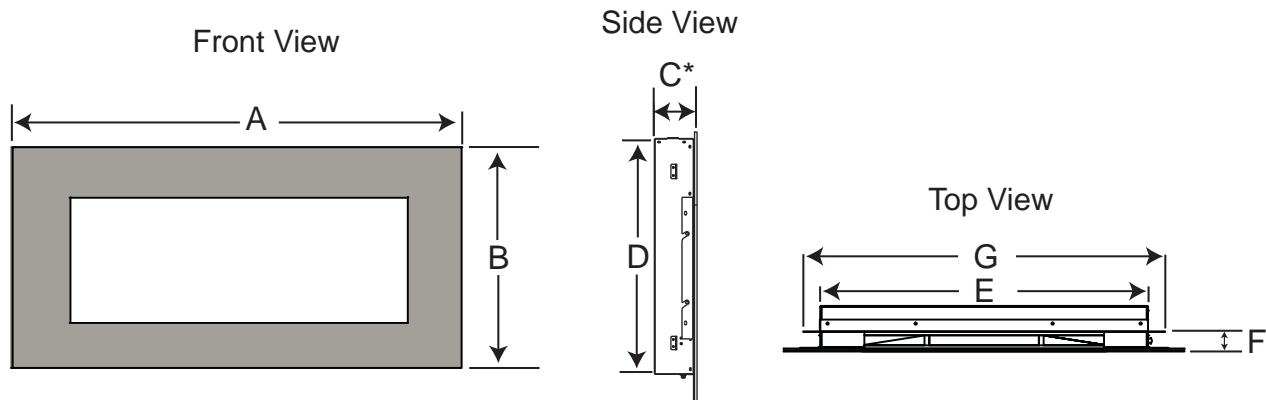

1.2 LISTING APPROVALS

This appliance has been tested in accordance with the CSA and UL Standards for fixed and location-dedicated electric room appliances in the United States and Canada. If you need assistance during installation, please contact your local dealer.

NOTE: This appliance must be electrically wired and grounded in accordance with local codes. In the absence of local codes, use the current CSA C22.1 Canadian Electrical Code in Canada or the ANSI/NFPA 70 National Electrical Code in the United States.

DIMENSIONS							
MODEL NUMBER	A	B	C*	D	E	F	G
EFL32H	32" (812.8mm)	23 1/4" (590.5mm)	3 5/8" (600mm)	20 3/8" (517.5mm)	26 1/2" (673.1mm)	1 1/2" (38.1mm)	29 1/8" (739.8mm)
EFC32H	32" (812.8mm)	23 1/4" (590.5mm)	3 5/8" (600mm)	20 3/8" (517.5mm)	26 1/2" (673.10mm)	1 1/2" (38.1mm)	29 1/8" (739.8mm)
EFL48H	48" (1219.2mm)	23 1/4" (590.5mm)	3 5/8" (600mm)	20 3/8" (517.5mm)	42 1/4" (1073.2mm)	1 1/2" (38.1mm)	44 7/8" (1139.8mm)
EFL60H	60" (1524.0mm)	23 1/4" (590.5mm)	3 5/8" (600mm)	20 3/8" (517.5mm)	54 1/2" (1384.3mm)	1 1/2" (38.1mm)	57" (1447.8mm)
EFL72H	72" (1828.8mm)	23 1/4" (590.5mm)	3 5/8" (600mm)	20 3/8" (517.5mm)	66 1/4" (1682.8mm)	1 1/2" (38.1mm)	67 7/8" (1724.0mm)

* EXCLUDES GLASS THICKNESS

MODEL NUMBER	WEIGHT (LBS)
EFL32H	35
EFC32H	35
EFL48H	48
EFL60H	60
EFL72H	72

Description	Electric Fireplace
Type	Wall Mount or Recessed
Voltage	120V AC/ 60HZ
Watts	MAX 1500W
Amps	15 AMP Grounded Circuit

1.3 GENERAL INSTRUCTIONS

 WARNING
READ THESE INSTRUCTIONS COMPLETELY BEFORE BEGINNING INSTALLATION. FAILURE TO FOLLOW THEM COULD CAUSE AN APPLIANCE MALFUNCTION RESULTING IN SERIOUS INJURY AND/OR PROPERTY DAMAGE.
ALL ELECTRIC APPLIANCES HAVE HOT AND ARCING OR SPARKING PARTS INSIDE. DO NOT USE IT IN AREAS WHERE GASOLINE, PAINT OR FLAMMABLE LIQUIDS ARE PRESENT.
THIS ELECTRIC APPLIANCE IS TESTED AND LISTED FOR USE ONLY WITH THE OPTIONAL ACCESSORIES LISTED IN THESE INSTRUCTIONS. USE OF OPTIONAL ACCESSORIES NOT SPECIFICALLY TESTED FOR THIS ELECTRIC APPLIANCE COULD VOID THE WARRANTY AND/OR RESULT IN A SAFETY HAZARD.
DO NOT OPEN. RISK OF ELECTRIC SHOCK. NO USER-SERVICEABLE PARTS INSIDE.
DO NOT USE DAMAGED ELECTRICAL CORDS.
SERVICING SHOULD BE DONE ONLY WHILE THE APPLIANCE IS DISCONNECTED FROM THE POWER SUPPLY CIRCUIT.
HIGH TEMPERATURE, RISK OF FIRE. KEEP ELECTRICAL CORDS, DRAPERY, FURNISHINGS, AND OTHER COMBUSTIBLES AT LEAST 3 FEET (0.9M) FROM THE FRONT OF THE APPLIANCE AND AWAY FROM SIDES AND REAR.
TO PREVENT ELECTRIC SHOCK MATCH THE WIDE BLADE OF PLUG TO WIDE SLOT OF RECEPTACLE AND FULLY INSERT.

- A. Prior to plugging your appliance into an electrical outlet, verify that the house circuit breakers for the outlet are on.
- B. The appliance may emit a slight, harmless odour when first used. This odour is normal and it is caused by the initial heating of internal appliance elements and will not occur again.
- C. If your appliance does not emit heat, consult the operation section of this manual for further information.
- D. Use with a CSA or UL certified surge protector.

This electric appliance meets the construction and safety standards of H.U.D. for application in manufactured homes when installed according to these instructions.

2.0 LOCATING APPLIANCE

! WARNING

DUE TO HIGH TEMPERATURES, THIS ELECTRIC APPLIANCE SHOULD BE LOCATED OUT OF TRAFFIC. KEEP COMBUSTIBLE MATERIALS SUCH AS FURNITURE, PILLOWS, BEDDING, PAPERS, CLOTHES AND CURTAINS AT LEAST 36" FROM THE FRONT OF THE APPLIANCE.

NEVER LOCATE THIS ELECTRIC APPLIANCE WHERE IT MAY FALL INTO A BATHTUB OR OTHER WATER CONTAINER.

WEAR SAFETY GLOVES AND SAFETY GLASSES FOR PROTECTION DURING INSTALLATION AND MAINTENANCE.

TO PREVENT CONTACT WITH SAGGING OR LOOSE INSULATION, THE ELECTRIC APPLIANCE MUST NOT BE INSTALLED AGAINST VAPOR BARRIER OR EXPOSED INSULATION. LOCALIZED OVERHEATING COULD OCCUR AND A FIRE COULD RESULT.

DO NOT EXPOSE THE ELECTRIC APPLIANCE TO THE ELEMENTS (SUCH AS RAIN, ETC.)

2.1 UNPACKING AND TESTING APPLIANCE

Carefully remove the appliance from the box. Prior to installing the appliance, test to make sure the appliance operates properly by plugging the power supply cord into a conveniently located 120 Volt grounded outlet.

2.2 GROUNDING APPLIANCE

This appliance is for use on 120 Volts. The cord has a plug as shown in (A). An adapter as shown in (C) is available for connecting three-blade grounding type plugs to two-slot receptacles. The green grounding lug extending from the adapter must be connected to a permanent ground such as a properly grounded outlet box. The adapter should not be used if a three-slot grounded receptacle is available.

To disconnect appliance, turn controls to off, then remove plug from outlet.

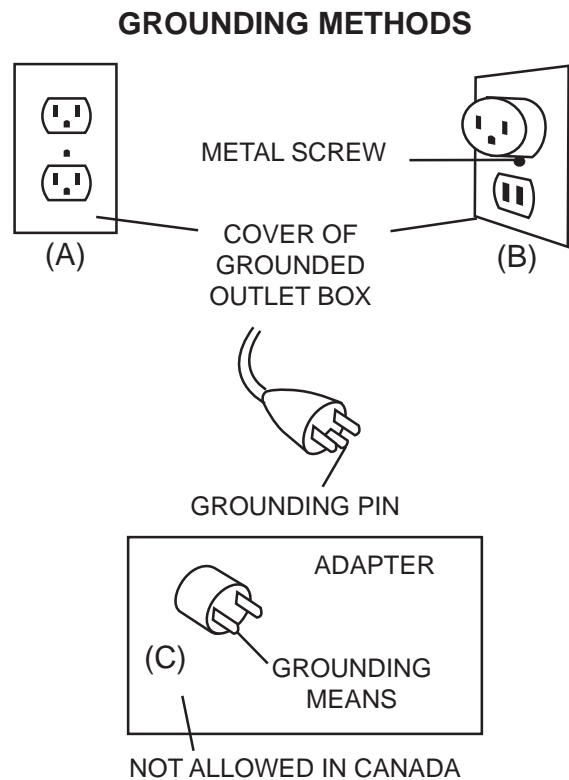

3.0 INSTALLATION

! WARNING

RISK OF FIRE! THE POWER CORD MUST NOT BE PINCHED AGAINST A SHARP EDGE. SECURE CORD TO AVOID TRIPPING OR SNAGGING TO REDUCE THE RISK OF FIRE, ELECTRIC SHOCK OR PERSONAL INJURY. DO NOT RUN CORD UNDER CARPETING. DO NOT COVER CORD WITH THROW RUGS, RUNNERS OR THE LIKE. ARRANGE CORD AWAY FROM TRAFFIC AREAS AND WHERE IT WILL NOT BE TRIPPED OVER.

RISK OF FIRE! TO PREVENT A POSSIBLE FIRE, DO NOT BLOCK AIR INTAKE OR EXHAUST IN ANY MANNER. DO NOT USE ON SOFT SURFACES WHERE OPENINGS MAY BECOME BLOCKED.

RISK OF FIRE! DO NOT BLOW OR PLACE INSULATION AGAINST THE APPLIANCE.

THIS ELECTRIC APPLIANCE IS TESTED AND LISTED FOR USE ONLY WITH THE APPROVED OPTIONAL ACCESSORIES. USE OF OPTIONAL ACCESSORIES NOT SPECIFICALLY TESTED FOR THIS ELECTRIC APPLIANCE COULD VOID THE WARRANTY AND/OR RESULT IN A SAFETY HAZARD.

IF THE INFORMATION IN THESE INSTRUCTIONS IS NOT FOLLOWED EXACTLY, A FIRE OR EXPLOSION MAY RESULT CAUSING PROPERTY DAMAGE, PERSONAL INJURY OR DEATH. DO NOT STORE OR USE GASOLINE OR OTHER FLAMMABLE VAPORS IN THE VICINITY OF THIS OR ANY OTHER APPLIANCE.

THIS APPLIANCE IS HEAVY. IT IS HIGHLY RECOMMENDED THAT TWO PEOPLE INSTALL THIS APPLIANCE.

HEATER VENTS ON THE ELECTRIC APPLIANCE CANNOT, IN ANY WAY, BE COVERED AS IT MAY CREATE A FIRE HAZARD.

3.1 MINIMUM CLEARANCE TO ENCLOSURE COMBUSTIBLES AND MANTEL

! WARNING

WHEN USING PAINT OR LACQUER TO FINISH THE MANTEL, THE PAINT OR LACQUER MUST BE HEAT RESISTANT TO PREVENT DISCOLOURATION.

INSTALL THE BOTTOM OF THE HEATER NO LESS THAN 2 INCHES ABOVE THE FINISHED FLOOR.

Measurements are taken
from the glass front.

Bottom	2" (50.8mm)
Sides	0" (0mm)
Back	0" (0mm)
Top	12" (304.8mm) to ceiling

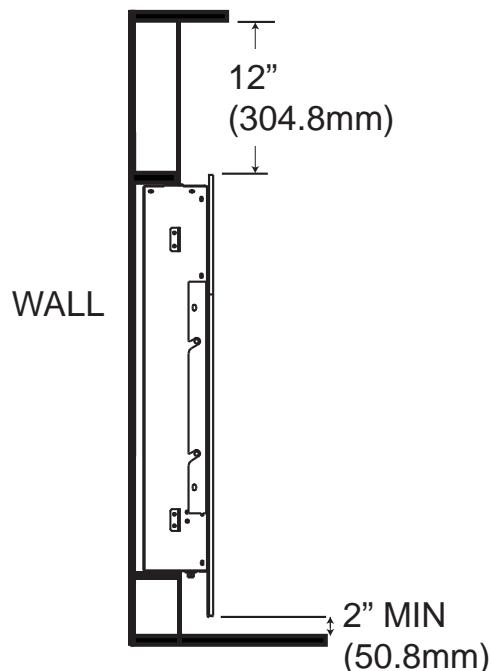

SIDE VIEW FLOOR

3.2 INSTALLING THE APPLIANCE ON A WALL

Due to the many different materials used on different walls, it is highly recommended that you consult your local builder before you install this appliance on the wall.

- A. Select a location that is not prone to moisture and is located at least 36" (914.5mm) away from combustible materials such as curtain drapes, furniture, bedding, paper, etc.
- B. Have two people hold the appliance against the wall to determine the final location.

For models EFL32H, EFC32H and EFL48H use the following instructions:

- A. Use the mounting template to mark out the location for the bracket.
- B. Mark out location, then mount the bracket onto the wall using the four supplied screws. This bracket MUST have the hooks facing upward and be level.
NOTE: It is strongly recommended that the mounting bracket be screwed into the wall studs where possible. If the wall studs cannot be used, ensure that the supplied plastic anchors are used to affix the bracket to the wall and the bracket is adequately secured.
- C. With the wall mounting bracket installed have two people lift the appliance up and insert the two hooks on the bracket into the two slots on the back of the appliance.
- D. Check the appliance for stability ensuring that the bracket will not pull free from the wall, causing the appliance to fall.
- E. Install the wall securing bracket to the bottom of the appliance using two screws, as shown below.
- F. Secure the wall securing bracket to the wall using one screw, as shown below.

Side View

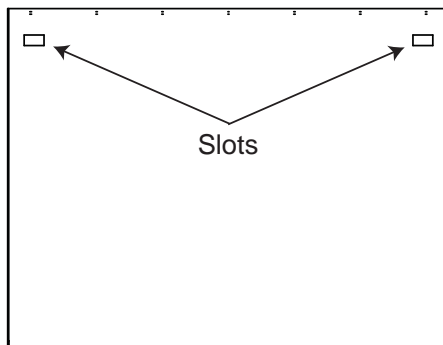
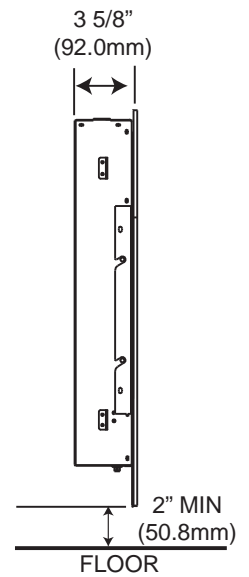

Back View

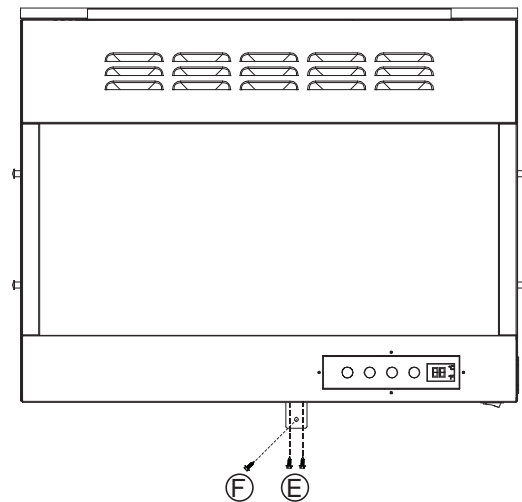
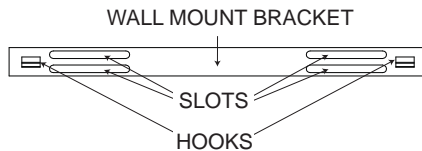

For models EFL60H and EFL72H use the following instructions:

- A. Use the mounting template supplied to mark out the location for the brackets. The supplied wall mount brackets will be centered between the two sets of slots, on the back of the appliance. These brackets have four slots and two hooks.
- B. Mark out location, then mount the brackets onto the wall using the eight supplied screws. These brackets **MUST** have the hooks facing upward and be level. **NOTE: It is strongly recommended that the mounting brackets be screwed into the wall studs where possible. If the wall studs cannot be used, ensure that the supplied plastic anchors are used to affix the bracket to the wall and the brackets are adequately secured.**
- C. With the wall mounting brackets installed have two people lift the appliance up and insert the four hooks on the brackets into the four slots on the back of the appliance.
- D. Check the appliance for stability ensuring that the brackets will not pull free from the wall, causing the appliance to fall.
- E. Install the two wall securing brackets to the bottom of the appliance using four screws, as shown below.
- F. Secure the wall securing brackets to the wall using two screws, as shown below.

NOTE: DISTANCE "A" MEASURES 20" (510.0mm) ON MODEL EFL60H AND 15 1/2" (394.0mm) ON MODEL EFL72H.

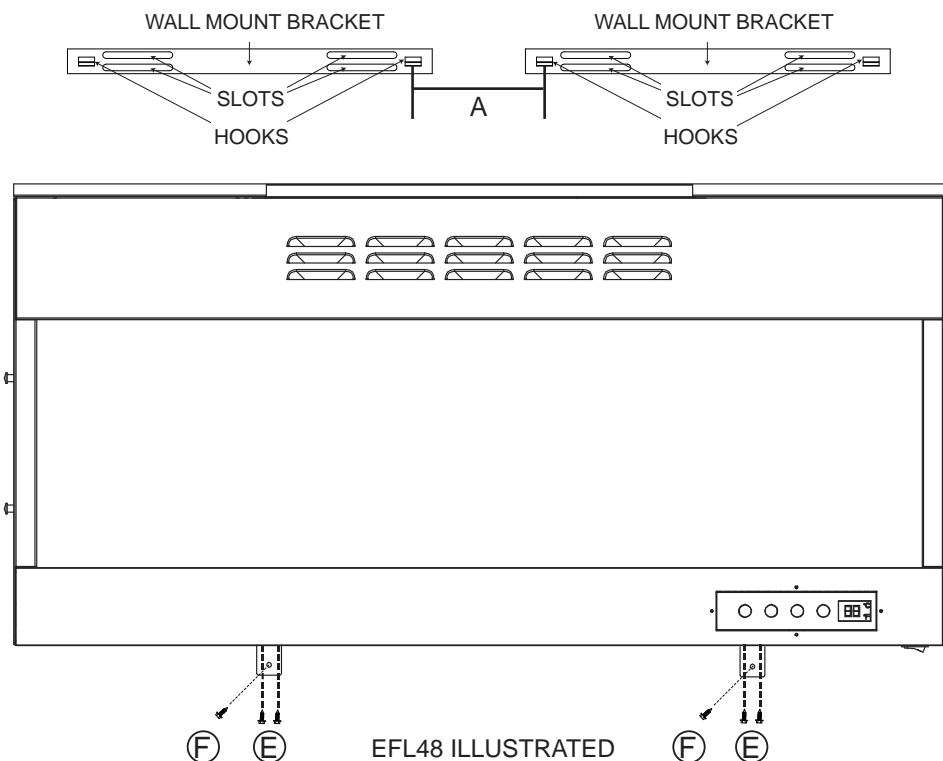

3.3 RECESSED INSTALLATION

Due to the many different finish materials used on walls, it is highly recommended that you consult your local builder before you install this appliance in the wall.

Select a location that is not prone to moisture and is located at least 36" (914.4mm) away from combustible materials such as curtain drapes, furniture, bedding, paper etc.

3.3.1 MINIMUM CLEARANCE TO COMBUSTIBLES

Measurements are taken from the body.	
Sides, back and top	0" (0mm)

3.3.2 FRAMING

EN

Finishing Material

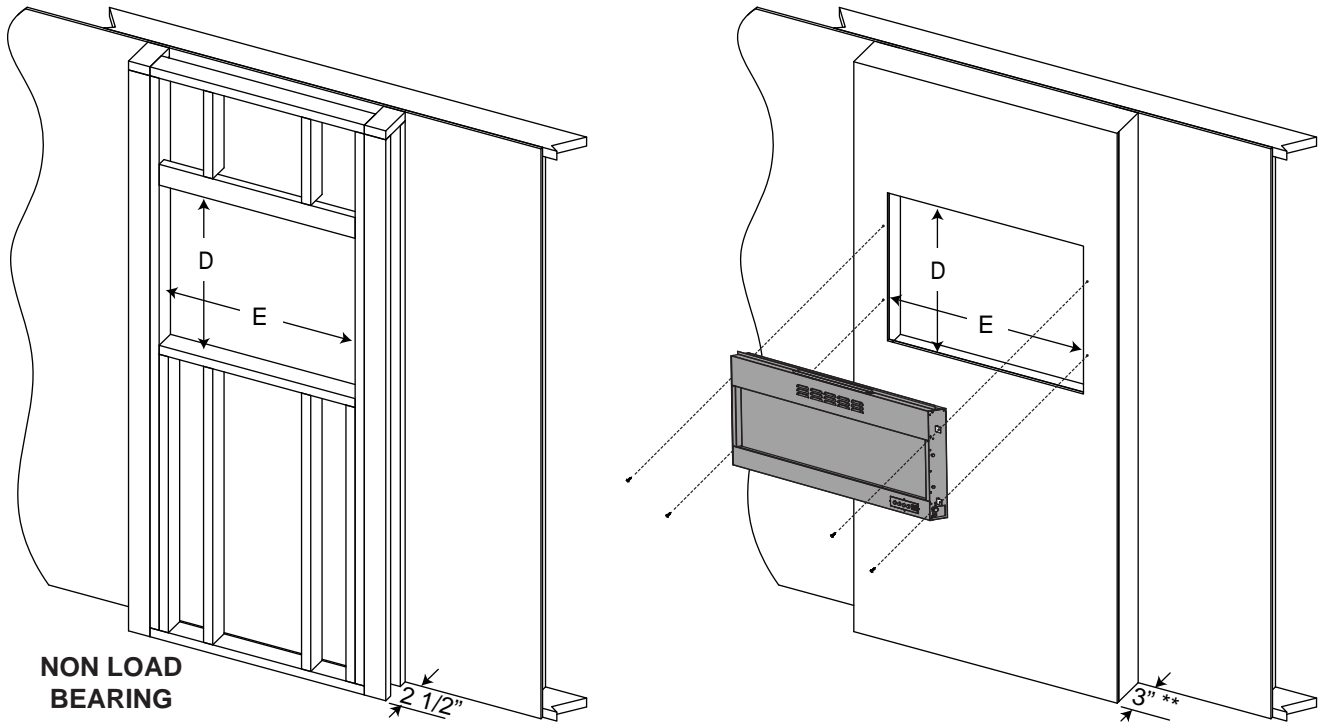

	EFL32H/EFC32H	EFL48H	EFL60H	EFL72H
D*	20 3/4" (527.0mm)	20 3/4" (527.0mm)	20 3/4" (527.0mm)	20 3/4" (527.0mm)
E*	27" (685.8mm)	42 3/4" (1085.9mm)	55" (1397.0mm)	66 3/4" (1695.5mm)

- A. Once the rough opening has been prepared, and the power has been routed to the right side of the recess, the appliance may be installed.
- B. Remove the glass from the front of the appliance, refer to the "GLASS FRONT INSTALLATION" section.
- C. Secure the two side brackets to both sides of the appliance, using the 8 screws provided as shown.
- D. Lift the appliance up to the opening.
- E. The electrical connection must be made prior to sliding the appliance into place.
- F. Using four #10 x 2" (50.8mm) wood screws (not supplied) level the appliance and secure it to the wall, as shown above.
- G. Re-install the front glass to the appliance, refer to the "GLASS FRONT INSTALLATION" section.

*** NOTE:** In order to avoid the possibility of exposed insulation or vapour barrier coming in contact with the appliance body, it is recommended that the walls of the appliance enclosure be "finished" (i.e. drywall/sheetrock), as you would finish any other outside wall of a home. This will ensure that clearance to combustibles is maintained within the cavity. Framing dimensions will need to be adjusted to account for the enclosure finishing material thickness.

** With a 1/2" (12.7mm) thick finishing material.

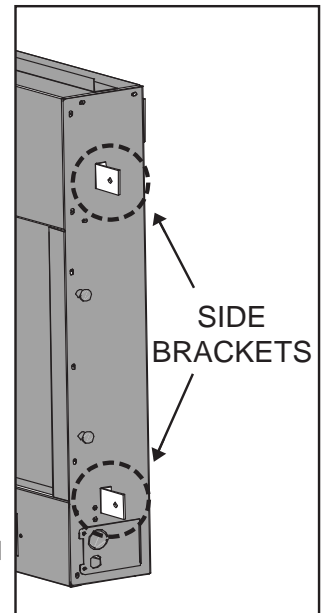

4.0 FINISHING

! WARNING
POWER SUPPLY SERVICE MUST BE COMPLETED PRIOR TO FINISHING TO AVOID RECONSTRUCTION.
HEAT VENTS AND AIR OPENINGS CANNOT BE COVERED IN ANY CIRCUMSTANCES.

EN

4.1 GLASS EMBER INSTALLATION

Glass front must be removed and the appliance must be mounted in its final location before the glass embers are installed.

Glass embers may have sharp edges, wear safety glasses and gloves when handling.

- A. **CLEAN GLASS MEDIA:** Glass media may have a fine oil residue that needs to be cleaned prior to installation. Clean the glass with mild dish soap, drain, rinse thoroughly and dry before placing into the tray.
- B. Carefully place glass embers into the bottom tray on the front of the appliance as illustrated. Apply an even layer from side to side.



NOTE: It is not necessary to use all of the glass media supplied.

4.2 GLASS FRONT INSTALLATION

It is recommended that two people install this glass front onto the appliance. Wear safety glasses and gloves when handling glass.

- A. Line up the brackets on the back of the glass with the 4 shoulder screws on the side of the appliance body.
- B. Slide the glass in and downwards, ensuring the bracket has engaged to the shoulder screw prior to releasing the glass.

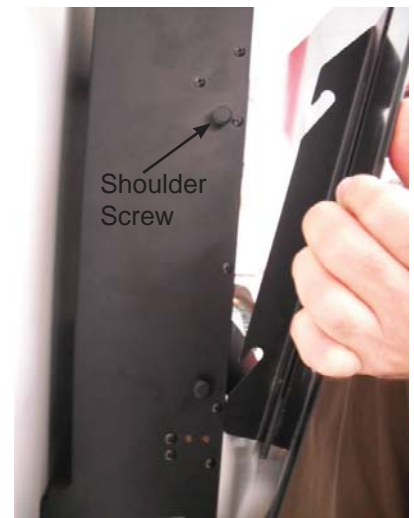

5.0 OPERATING INSTRUCTIONS

Once the appliance has been plugged in to a grounded electrical outlet, it is ready to operate.





NOTE: Ensure the house circuit breakers for the power supply are turned on. In the event of a power failure, the flame will return to a high setting when the power is restored.

5.1 MAIN POWER SWITCH

The main power switch is located on the bottom right hand side of the appliance.

The "I" indicates ON and "O" indicates OFF. Push the switch to "I" to turn on the appliance.

5.2 OPERATING BY CONTROL PANEL (EXCLUDING MODEL EFC32H)

- A. Make certain the appliance's main power switch is at the ON position.
- B. To activate the heater, press the fan/heater button . Press and release the function button to cycle through the settings:
 - Press the function button once to turn on the fan only.
 - Twice to turn on the fan and the heater on at a low setting (750W).
 - Three times to turn on the fan and the heater on at a high setting (1500W).
 - Four times to turn both the fan and heater off.
- C. To adjust the flame height and ember bed brightness, press the flame button . There are three brightness levels to cycle through and then an off setting. Every time the flame is initiated it will start at the brightest level.
- D. To begin the thermostat function press the thermostat button , the icon will illuminate and the temperature will appear on the LED display, there are 5 settings. To change to the desired temperature format press and hold the thermostat button, this will change the display from Celsius to Fahrenheit, or vice versa.
- E. Once you have selected the desired temperature the heater will automatically adjust to a high setting until that temperature is reached.
- F. To turn off the thermostat function press the fan/heater button  once, you will hear a "BEEP" and all the icons will illuminate and then the icons will darken.
- G. To activate the timer control press the timer button , the icon will illuminate and the time will appear on the LED display. To choose the desired time continue to press the timer button, there are six settings, these will appear on the LED display, each setting represents hours of operation.
- H. To turn off the timer function press the timer button six times, it will cycle through the six different timer options on the LED display. Press the timer button one more time, this will turn the function off, the timer icon will darken indicating the function is "OFF".
- I. To turn off the appliance, switch the main power switch to OFF.



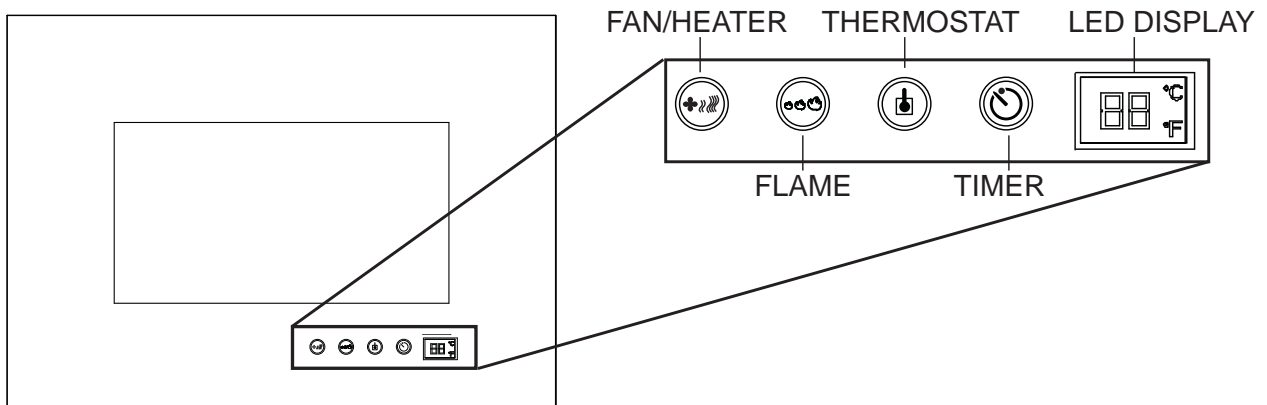



NOTE: THE EFC32H IS NOT EQUIPPED WITH A CONTROL PANEL. PLEASE REFER TO THE "OPERATING BY REMOTE CONTROL SECTION" FOR INSTRUCTIONS.



MODELS EFL32H, EFL48H, EFL60H AND EFL72H FRONT PANEL.

5.3 OPERATING BY REMOTE CONTROL

NOTE: Make certain the batteries are installed correctly, for installation instructions review "REMOTE BATTERY INSTALLATION" section.

- A. Make certain the appliance's main power switch is at the ON position. The remote control will NOT work if the Main Power Switch is at the OFF position.
- B. When operating the remote control, it must be directed towards the front center of the appliance.
- C. The power button can be used to power up or down the appliance (the main power switch on the appliance must be in the ON position for the remote to operate). Pressing this button  activates the power to the appliance.
- D. To activate the heater, press the fan/heater button . the icon on the control panel will illuminate. Press and release the function button to cycle through the settings:
 - Press the function button once to turn on the fan only.
 - Twice to turn on the fan and the heater on at a low setting (750W).
 - Three times to turn on the fan and the heater on at a high setting (1500W)
 - Four times to turn both the fan and heater off.
- E. To adjust the flame height and ember bed brightness, press the flame button . There are three brightness levels to cycle through and then an off setting. Every time the flame is initiated it will start at the brightest level.
- F. To begin the thermostat function press the thermostat button , the icon on the control panel will illuminate, there are 5 settings. To change to the desired temperature format press and hold the thermostat button, this will change the display from Celsius to Fahrenheit, or vice versa.
- G. Once you have selected the desired temperature the heater will automatically adjust to a high setting until that temperature is reached.
- H. To turn off the thermostat function press the fan/heater button  once, you will hear a "BEEP" and all the icons will illuminate and then the icons will darken.
- I. To activate the timer control press the timer button , the icon will illuminate and the time will appear on the LED display. To choose the desired time continue to press the timer button, there are six settings, these will appear on the LED display, each setting represents hours of operation.
- J. To turn off the timer function press the timer button 6 times, it will cycle through the six different timer options on the LED display. Press the timer button one more time, this will turn the function off, the timer icon will darken indicating the function is "OFF".
- K. To turn off the appliance, press the power button once.



NOTE: This hand held remote control must remain within 8 meters or 26 feet of the appliance to be effective.

MODEL EFC32H FRONT PANEL

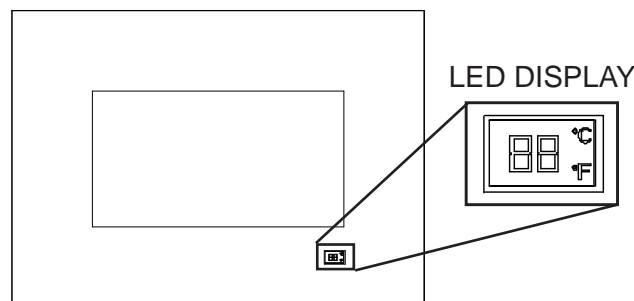

6.0 MAINTENANCE

! WARNING

PREPARATION FOR MAINTENANCE

ALWAYS DISCONNECT THE POWER AND ALLOW THE ELECTRIC APPLIANCE TO COOL BEFORE PERFORMING ANY CLEANING, MAINTENANCE OR RELOCATION OF THIS ELECTRIC APPLIANCE. TURN CONTROLS TO OFF AND REMOVE PLUG FROM OUTLET OR TURN OFF THE HOUSE CIRCUIT BREAKER TO ELECTRIC APPLIANCE RECEPTACLE.

DO NOT INSTALL REPLACEMENT LAMPS THAT EXCEED SPECIFIED MAXIMUM WATTS.

THE LED BULBS IN YOUR APPLIANCE CAN BECOME EXTREMELY HOT. ALLOW AT LEAST 10 MINUTES BETWEEN TURNING OFF THE APPLIANCE AND REMOVING THE BULBS TO AVOID ACCIDENTAL BURNS.

6.1 REMOTE BATTERY INSTALLATION

1. To replace the existing battery remove the battery holder.
2. To remove the battery holder turn remote onto front side and press the left side lever towards the center while pulling the battery holder out using the slot provided.
3. Replace existing battery, type CR 2025, with a new battery and reinstall the battery holder into the remote by sliding it into position, as shown.
4. Battery holder is secure into the remote control when a "CLICKING" noise is heard.

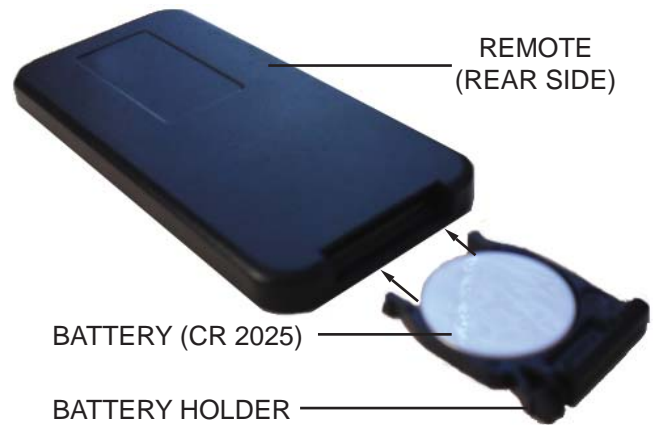

6.2 HARD WIRE INSTALLATION

! WARNING**ENSURE ALL POWER IS TURNED OFF BEFORE HARD WIRING THIS APPLIANCE.**

EN

If it is necessary to hard wire the appliance, a qualified electrician may remove the cord connection, and wire the appliance directly to the household wiring.

This appliance must be electrically connected and grounded in accordance with local codes, if hard wired. In the absence of local codes, the current CSA C22.1 CANADIAN ELECTRICAL CODE in Canada or the current ANSI/NFPA 70 NATIONAL ELECTRIC CODE in the United States.

Fig. 1

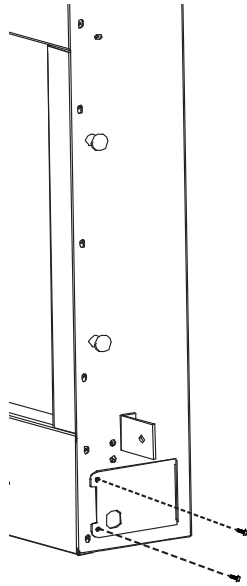
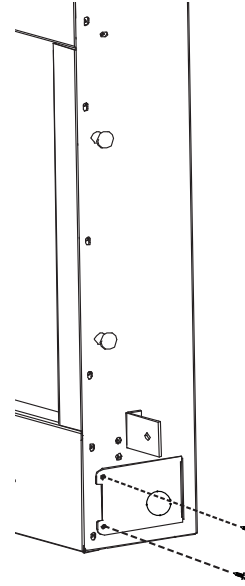

Fig. 2



- A. Remove the cover plate from the right side of the appliance by removing the two screws, as shown in Figure 1.
- B. Remove the wire connectors and strain relief from the power cord. The power cord may be discarded. Refer to Figure 3.
- C. Take the new cover plate, supplied in the manual bag. Punch out the 7/8" hole and install a box connector through, into the junction box. Snap the box connector clamp onto the supply wires.
- D. Using the wire connectors, connect the common wires together, then hot wires, and then the ground wires, refer to Figure 3.
- E. Reinstall the new cover plate as illustrated in Figure 2.

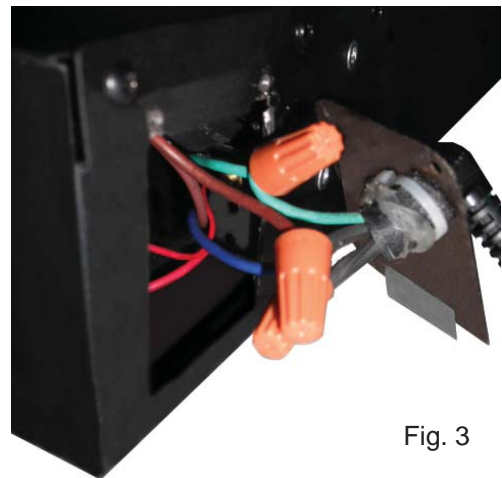

Fig. 3

NOTE: Leave enough wire so that the appliance can be removed from the enclosure without disconnecting the power supply.

8.0 REPLACEMENT PARTS

Contact your dealer or the factory for questions concerning prices and policies on replacement parts. Normally all parts can be ordered through your Authorized dealer / distributor.

FOR WARRANTY REPLACEMENT PARTS, A PHOTOCOPY OF THE ORIGINAL INVOICE WILL BE REQUIRED TO HONOUR THE CLAIM.

When ordering replacement parts always give the following information:

- Model & Serial Number of appliance
- Installation date of appliance
- Part number
- Description of part
- Finish

*** IDENTIFIES ITEMS WHICH ARE NOT ILLUSTRATED. FOR FURTHER INFORMATION, CONTACT YOUR AUTHORIZED DEALER.**

41.1

! WARNING

FAILURE TO POSITION THE PARTS IN ACCORDANCE WITH THIS MANUAL OR FAILURE TO USE ONLY PARTS SPECIFICALLY APPROVED WITH THIS APPLIANCE MAY RESULT IN PROPERTY DAMAGE OR PERSONAL INJURY.

For aftermarket sales and service please call 1-866-539-2039

COMPONENTS						
REF NO.	EFL32H	EFC32H	EFL48H	EFL60H	EFL72H	DESCRIPTION
1	W300-0158	W300-0140	W300-0160	W300-0162	W300-0164	GLASS FRONT
2	W387-0016	W387-0016	W387-0017	W387-0018	W387-0019	LED BULB
3	W050-0001	W050-0001	W050-0003	W050-0004	W050-0005	FLAME BELT
4	W435-0056	W435-0056	W435-0056	W435-0056	W435-0056	MOTOR 120V/60HZ/4W
5	W190-0054	W190-0054	W190-0054	W190-0054	W190-0054	CONTROL CIRCUIT BOARD, MAIN
6	W190-0055	W190-0055	W190-0057	W190-0058	W190-0058	CIRCUIT BOARD, LED POWER
7	W660-0134	W660-0134	W660-0134	W660-0134	W660-0134	REMOTE CONTROL
8	W660-0132	W660-0132	W660-0132	W660-0132	W660-0132	REMOTE RECEIVER
9	W062-0048	W062-0048	W062-0048	W062-0048	W062-0048	BLOWER C/W HEATER

NOTE: Care must be taken when removing and disposing of any broken glass or damaged components. Be sure to vacuum up any broken glass from inside the appliance before operation.

SIMILAR ON ALL MODELS

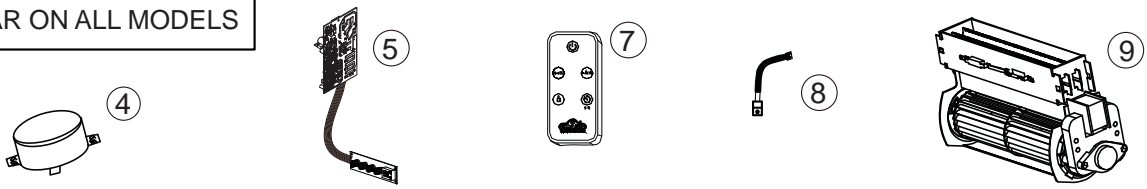

EFL32H

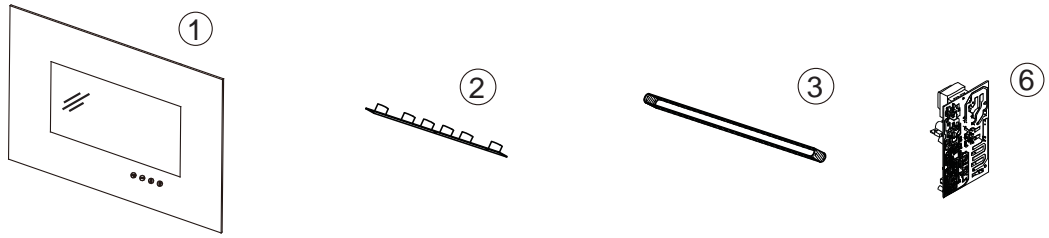

EFC32H

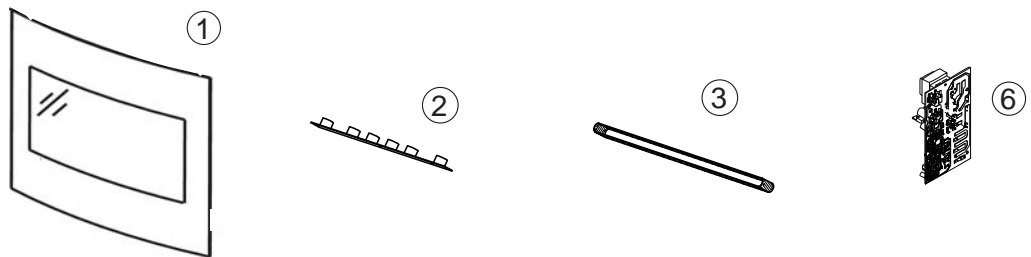

EFL48H

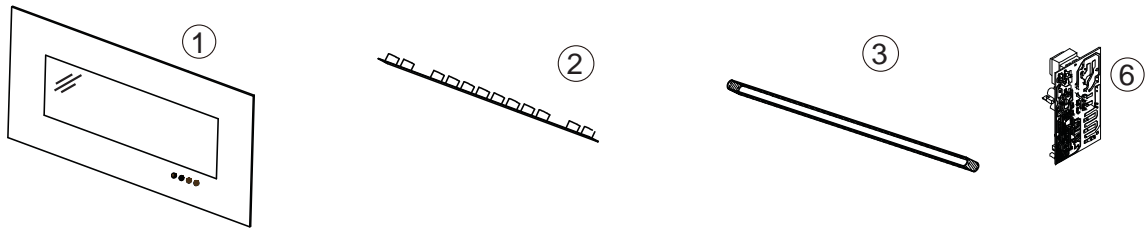

EFL60H

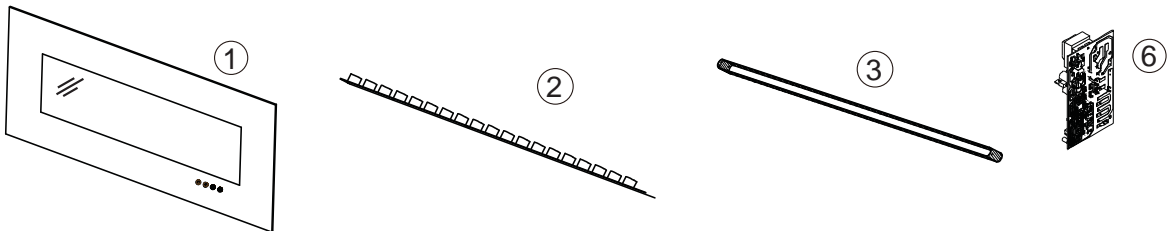

EFL72H

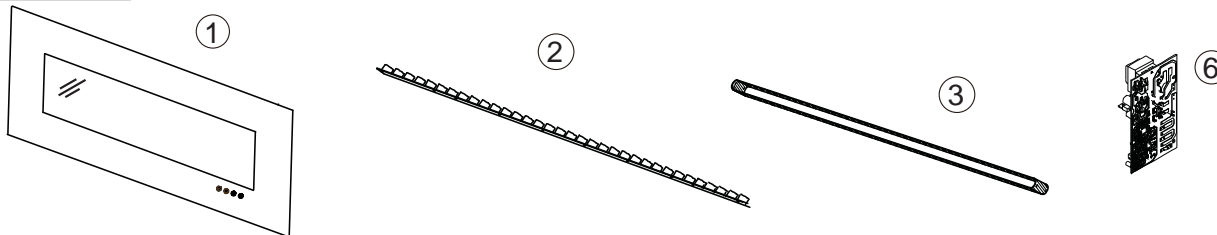

9.0 TROUBLE SHOOTING



WARNING
TURN OFF THE APPLIANCE COMPLETELY AND LET COOL BEFORE SERVICING. ONLY A QUALIFIED SERVICE PERSON SHOULD SERVICE AND REPAIR THIS ELECTRIC APPLIANCE.

EN

SYMPTOM	PROBLEM	TEST SOLUTION
Dim or no flame	LED's are burnt out	Inspect the LED's beneath the flame generation belt and replace them if necessary
Appliance turns off and will not turn on	Appliance has overheated and safety device has caused the thermal switch to disconnect	Unplug the appliance, allow appliance to cool for 15 minutes, then plug it back in
	House circuit breaker has tripped	Reset house circuit breaker
Appliance will not come on when switch is flipped to ON	Appliance is not plugged into an electrical outlet	Check plug and plug it in
	Appliance has overheated and safety device has caused the thermal switch to disconnect	Unplug the appliance, allow appliance to cool for 15 minutes, then plug it back in
Remote control does not work	Low batteries	Replace batteries in remote control

42.28

SYMPTOM	PROBLEM	TEST SOLUTION
Control panel buttons do not light	LED's are burnt out	Replace the control panel
Control panel is not operational	Glass front is not installed correctly	Check the glass to ensure that it has been installed correctly
	Control panel is damaged	Replace the control panel
Flame belt is not operational	Belt has become disengaged	Remove belt, check for obstructions, repair any damages and reinstall the belt
	Belt has broken	Replace the broken belt
	Motor does not work	Replace the broken motor
Heater shuts off automatically	Room is too warm	The heater has a built-in thermostat so it will shut off automatically once the pre-set temperature is reached. It will also turn on automatically if the room temperature drops below the pre-set temperature
	The heater is blocked	Find the source of blockage and remove it.

10.0 WARRANTY

NAPOLEON® electric appliances are manufactured under the strict Standard of the world recognized ISO 9001 : 2008 Quality Assurance Certificate.

NAPOLEON® products are designed with superior components and materials, assembled by trained craftsmen who take great pride in their work. Once assembled the complete appliance is thoroughly inspected by a qualified technician before packing to ensure that you , the customer, receive the quality product that you expect from NAPOLEON®.

NAPOLEON® ELECTRIC APPLIANCE LIMITED WARRANTY

Electrical components and wearable parts such as fan/heater, motors, switches, nylon bearing components and remote controls are covered and NAPOLEON® will provide replacement parts free of charge during the first year of limited warranty. Light bulbs and fuses are NOT covered by the warranty.

Any labour related to warranty repair is not covered.

* Construction of models vary. Warranty applies only to components included with your specific appliance.

CONDITIONS AND LIMITATIONS

NAPOLEON® warrants its products against manufacturing defects to the original purchaser only. Registering your warranty is not necessary. Simply provide your proof of purchase along with the model and serial number to make a warranty claim. NAPOLEON® reserves the right to have its representative inspect any product or part thereof prior to honouring any warranty claim. Provided that the purchase was made through an authorized NAPOLEON® dealer your appliance is subject to the following conditions and limitations:

Warranty coverage begins on the date of original installation.

This factory warranty is non-transferable and may not be extended whatsoever by any of our representatives.

Installation must be done in accordance with the installation instructions included with the product and all local and national building and fire codes.

This limited warranty does not cover damages caused by misuse, lack of maintenance, accident, alterations, abuse or neglect and parts installed from other manufacturers will nullify this warranty.

This limited warranty further does not cover any scratches, dents, corrosion or discoloring caused by excessive heat, abrasive and chemical cleaners nor chipping on porcelain enamel parts, mechanical breakage of PHAZER™ logs.

In the first year only, this warranty extends to the repair or replacement of warranted parts which are defective in material or workmanship provided that the product has been operated in accordance with the operation instructions and under normal conditions.

NAPOLEON® will not be responsible for installation, labour or any other expenses related to the reinstallation of a warranted part and such expenses are not covered by this warranty. Notwithstanding any provisions contained in the Limited Warranty, NAPOLEON's responsibility under this warranty is defined as above and it shall not in any event extend to any incidental, consequential or indirect damages.

This warranty defines the obligations and liability of NAPOLEON® with respect to the NAPOLEON® electric appliance and any other warranties expressed or implied with respect to this product, its components or accessories are excluded.

NAPOLEON® neither assumes, nor authorizes any third party to assume, on its behalf, any other liabilities with respect to the sale of this product.

Any damages to appliance, brass trim or other component due to water, weather damage, long periods of dampness, condensation, damaging chemicals or cleaners will not be the responsibility of NAPOLEON®.

The bill of sale or copy will be required together with a serial number and a model number when making any warranty claims from your authorized dealer. The warranty registration card must be returned within fourteen days to register the warranty.

NAPOLEON® reserves the right to have its representative inspect any product or part thereof prior to honouring any warranty claim.

All parts replaced under the Limited Warranty Policy are subject to a single claim.

All parts replaced under the warranty will be covered for a period of 90 days from the date of their installation.

The manufacturer may require that defective parts or products be returned or that digital pictures be provided to support the claim. Returned products are to be shipped prepaid to the manufacturer for investigation. If a product is found to be defective, the manufacturer will repair or replace such defect.

Before shipping your appliance or defective components, your dealer must obtain an authorization number. Any merchandise shipped without authorization will be refused and returned to sender.

Shipping costs are not covered under this warranty.

Additional service fees may apply if you are seeking warranty service from a dealer.

ALL SPECIFICATIONS AND DESIGNS ARE SUBJECT TO CHANGE WITHOUT PRIOR NOTICE DUE TO ON-GOING PRODUCT IMPROVEMENTS.
NAPOLEON® IS A REGISTERED TRADEMARK OF WOLF STEEL LTD.

INSTALLATEUR : LAISSEZ CE MANUEL AVEC L'APPAREIL.
 PROPRIÉTAIRE : CONSERVEZ CE MANUEL POUR CONSULTATION ULTÉRIEURE.
 NE LAISSEZ PAS LES ENFANTS OU AUTRES INDIVIDUS À RISQUE SEULS À PROXIMITÉ DE L'APPAREIL



INSTRUCTIONS D'INSTALLATION ET D'OPÉRATION

FR

HOMOLOGUÉ SELON LES NORMES NATIONALES CANADIENNES ET AMÉRICAINES: CSA C22.2 No.46 / UL 1278/UL2021

EFL32H, EFC32H
 EFL48H, EFL60H,
 EFL72H

FOYER ÉLECTRIQUE

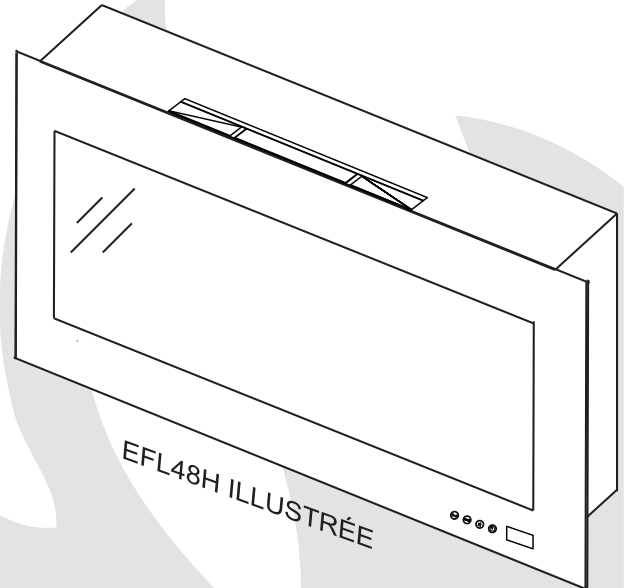

CONSIGNES DE SÉCURITÉ

! AVERTISSEMENT

Si ces instructions ne sont pas suivies à la lettre, un incendie ou une explosion pourraient s'ensuivre causant des dommages matériels, des blessures corporelles ou des pertes de vie.

- N'entreposez pas et n'utilisez pas d'essence ou autres liquides et vapeurs inflammables à proximité de cet appareil ou tout autre appareil.

! AVERTISSEMENT



LA VITRE CHAUDE CAUSERA
DES BRÛLURES.

NE PAS TOUCHER LA VITRE
AVANT QU'ELLE AIT REFROIDI.

NE JAMAIS LAISSER LES
ENFANTS TOUCHER LA VITRE.



APPOSEZ L'ÉTIQUETTE DU NUMÉRO DE SÉRIE DU CARTON



N° de série X X X X X 0 0 0 0 0 0
 N° DE MODÈLE

Wolf Steel Ltd., 24 Napoleon Rd., Barrie, ON, L4M 0G8 Canada /
 103 Miller Drive, Crittenden, Kentucky, USA, 41030

Téléphone 705-721-1212 • Télécopieur 705-722-6031 • www.napoleonfoyers.com • ask@napoleonproducts.com

10,00 \$

1.16C

W415-1139 / B / 01.16.13

TABLE DES MATIÈRES

1.0	INTRODUCTION	3
1.1	DIMENSIONS	4
1.2	LISTE DE APPROBATIONS	4
1.3	INSTRUCTIONS GÉNÉRALES	5
2.0	EMPLACEMENT DE L'APPAREIL	6
2.1	DÉBALLAGE ET VÉRIFICATION DE L'APPAREIL	6
2.2	MISE À LA TERRE DE L'APPAREIL	6
3.0	INSTALLATION	7
3.1	DÉGAGEMENTS MINIMAUX AUX MATÉRIAUX COMBUSTIBLES ET AUX TABLETTE	7
3.2	INSTALLATION DE L'APPAREIL SUR LA MUR	8
3.3	INSTALLATION ENCASTRÉ	9
3.3.1	DÉGAGEMENT MINIMUM AUX COMBUSTIBLES	10
3.3.2	OSSATURE	10
4.0	FINITIONS	11
4.1	INSTALLATION DES BRAISES DE VERRE	11
4.2	INSTALLATION DE LA FAÇADE VITRÉE	11
5.0	INSTRUCTIONS DE FONCTIONNEMENT	12
5.1	INTERRUPTEUR	12
5.2	UTILISATION DU PANNEAU DE CONTRÔLE	12
5.3	UTILISATION DE LA TÉLÉCOMMANDE	13
6.0	ENTRETIEN	14
6.1	INSTALLATION DES PILES DU TÉLÉCOMMANDE	14
6.2	HARD WIRE INSTALLATION	15
7.0	SCHÉMA DE CÂBLAGE	16
8.0	RECHANGES	17
9.0	GUIDE DE DÉPANNAGE	19
10.0	GARANTIE	20

NOTE : Les changements autres que de nature éditoriale sont dénotés par une ligne verticale dans la marge.

1.0 INTRODUCTION

! AVERTISSEMENT

- **CET APPAREIL EST CHAUD LORSQU'IL FONCTIONNE ET PEUT CAUSER DE GRAVES BRÛLURES EN CAS DE CONTACT.**
- Ne faites pas fonctionner l'appareil avant d'avoir lu et compris les instructions d'utilisation. Ne pas respecter les instructions pourrait causer un incendie ou des blessures corporelles.
- Risque de brûlures. L'appareil doit être éteint et refroidi avant d'effectuer l'entretien. Pour débrancher l'appareil, mettez d'abord les boutons de contrôle à « OFF » puis retirez la fiche de la prise de courant.
- N'installez pas de composants endommagés ou incomplets ni des composants de substitution.
- Ne brûlez pas de bois ou autres matériaux dans cet appareil.
- Les jeunes enfants doivent être supervisés attentivement lorsqu'ils sont dans la même pièce que l'appareil. Les jeunes enfants et autres personnes sont sujets aux brûlures accidentelles. Une barrière de protection est recommandée s'il y a dans la maison des individus à risque. Afin de restreindre l'accès à l'appareil, installez une barrière de protection ajustable pour garder les jeunes enfants ou autres personnes à risque hors de la pièce et loin des surfaces chaudes.
- Les vêtements et autres matériaux combustibles ne doivent pas être posés sur l'appareil ou à proximité.
- En raison des températures élevées, l'appareil devrait être placé loin des endroits passants et loin des meubles et des rideaux.
- Assurez-vous de disposer de mesures de sécurité adéquates pour empêcher les jeunes enfants de toucher aux surfaces chaudes.
- Même lorsque l'appareil est éteint, la porte et l'écran demeureront chauds pendant un bon moment.
- Consultez votre détaillant local de foyer pour connaître les grillages de sécurité et les écrans offerts pour protéger les enfants des surfaces chaudes. Ces grillages de sécurité et ces écrans doivent être fixés au plancher.
- Les grillages de sécurité ou écrans enlevés pour faire l'entretien devront être remis en place avant d'utiliser l'appareil.
- Il est primordial de garder propres les compartiments de contrôle, la soufflerie et les bouches d'air de l'appareil. L'appareil doit être inspecté avant la première utilisation et au moins une fois l'an par un spécialiste en entretien. Un entretien plus fréquent pourrait être nécessaire en raison des peluches provenant des tapis, literie, etc. L'emplacement de l'appareil doit être gardé libre de tous matériaux combustibles, essence ou autres liquides et vapeurs inflammables.
- Cet appareil ne devra être modifié en aucun cas.
- N'utilisez pas cet appareil si une partie quelconque a été submergée. Contactez immédiatement un technicien de service qualifié pour inspecter l'appareil et pour remplacer toute pièce du système de contrôle qui aurait été submergée.
- Ne pas opérer l'appareil lorsque la porte vitrée est enlevée, fissurée ou brisée. Le remplacement de la vitre devra être effectué par un technicien de service certifié ou qualifié.
- Ne frappez pas et ne claquez pas la porte vitrée de l'appareil.
- Les matériaux d'emballage doivent être gardés hors de la portée des enfants et mis au rebut de façon sécuritaire. Comme tous les emballages de plastique, ceux-ci ne sont pas des jouets et doivent demeurer hors de la portée des enfants et des bébés.
- L'entretien ne doit être effectué que lorsque l'appareil est débranché du circuit électrique.
- Débranchez toujours l'appareil lorsqu'il n'est pas utilisé.
- N'utilisez pas l'appareil si le cordon d'alimentation ou la fiche sont endommagés, s'il ne fonctionne pas bien, ou s'il a été échappé ou endommagé d'une quelconque façon. Retournez l'appareil à un centre de service autorisé pour une inspection, des ajustements électriques ou mécaniques ou une réparation.
- N'utilisez pas cet appareil à l'extérieur.
- Ne placez jamais l'appareil à un endroit où il risque de tomber dans une baignoire ou tout autre réservoir contenant de l'eau.
- Ne passez pas le cordon d'alimentation sous un tapis. Ne recouvrez pas le cordon avec des carpettes, des tapis de couloir ou autres revêtements similaires. Évitez de placer le cordon dans un endroit passant ou à un endroit où il risque de causer des chutes.
- Branchez seulement dans une prise de courant adéquatement mise à la terre.
- N'insérez pas d'objets dans les ouvertures d'entrée d'air ou de sortie d'air puisque cela risque d'endommager l'appareil ou causer des chocs électriques ou un incendie.
- Pour prévenir les risques d'incendie, ne bloquez pas les entrées d'air et les sorties d'air de quelque manière que ce soit. Ne placez pas cet appareil sur une surface molle telle qu'un tapis où les ouvertures pourraient se bloquer.
- Branchez toujours les appareils directement dans une prise de courant. N'utilisez jamais de rallonge ou de prise électrique relogeable (prise/barre d'alimentation).
- Assurez-vous de respecter les dégagements aux matériaux combustibles lorsque vous installez un manteau ou des tablettes au-dessus de l'appareil. Les téléviseurs et autres composants électroniques soumis à des températures élevées peuvent fondre, se déformer, se décolorer et entraîner des défaillances prématurées de ces appareils.

1.1 DIMENSIONS

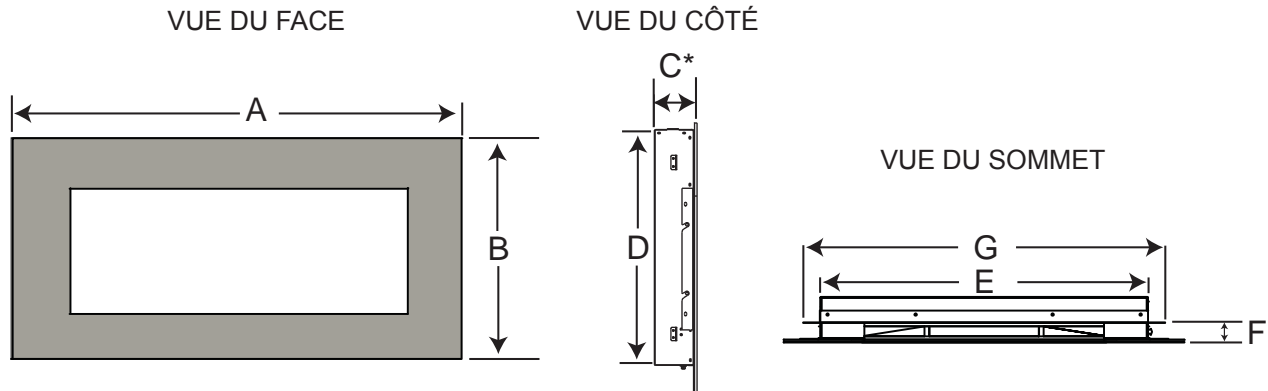

1.2 LISTE DE APPROBATIONS

Cet appareil a été conformément aux Normes de CSA et UL pour fixe et emplacement-dédié des appareils de pièce électriques aux Etats-Unis et Canada. Si vous avez besoin de l'assistance pendant l'installation, s'il vous plaît contacter votre négociant local.

NOTE: Cet appareil doit être électriquement télégraphié et doit être conformément fondé aux codes

DIMENSIONS							
NOMBRE DE MODÈLE	A	B	C*	D	E	F	G
EFL32H	32" (812.8mm)	23 1/4" (590.5mm)	3 5/8" (600mm)	20 3/8" (517.5mm)	26 1/2" (673.1mm)	1 1/2" (38.1mm)	29 1/8" (739.8mm)
EFC32H	32" (812.8mm)	23 1/4" (590.5mm)	3 5/8" (600mm)	20 3/8" (517.5mm)	26 1/2" (673.10mm)	1 1/2" (38.1mm)	29 1/8" (739.8mm)
EFL48H	48" (1219.2mm)	23 1/4" (590.5mm)	3 5/8" (600mm)	20 3/8" (517.5mm)	42 1/4" (1073.2mm)	1 1/2" (38.1mm)	44 7/8" (1139.8mm)
EFL60H	60" (1524.0mm)	23 1/4" (590.5mm)	3 5/8" (600mm)	20 3/8" (517.5mm)	54 1/2" (1384.3mm)	1 1/2" (38.1mm)	57" (1447.8mm)
EFL72H	72" (1828.8mm)	23 1/4" (590.5mm)	3 5/8" (600mm)	20 3/8" (517.5mm)	66 1/4" (1682.8mm)	1 1/2" (38.1mm)	67 7/8" (1724.0mm)

* EXCLUT L'ÉPAISSEUR DE VERRE

NOMBRE DE MODÈLE	LIVRES (LBS)
EFL32H	35
EFC32H	35
EFL48H	48
EFL60H	60
EFL72H	72

Description	Cheminée Électrique
Type	Fixé au mur ou Encastré
Tension	120V AC/ 60HZ
Watts	MAX 1500W
Amplis	15 AMP Circuit fondé

1.3 INSTRUCTIONS GÉNÉRALES

! AVERTISSEMENT
VEUILLEZ LIRE LE MANUEL D'INSTRUCTIONS EN ENTIER AVANT DE COMMENCER L'INSTALLATION. OMETTRE DE SUIVRE CES INSTRUCTIONS POURRAIT CAUSER UN MAUVAIS FONCTIONNEMENT DE L'APPAREIL ET ENTRAÎNER DES BLESSURES GRAVES ET/OU DES DOMMAGES MATÉRIELS.
TOUS LES APPAREILS ÉLECTRIQUES CONTIENNENT DES COMPOSANTS INTERNES QUI DEVIENNENT CHAUDS ET QUI PRODUISENT DES ÉTINCELLES. N'UTILISEZ PAS CET APPAREIL DANS DES ENDROITS OÙ DE L'ESSENCE, DES PEINTURES OU D'AUTRES LIQUIDES INFLAMMABLES SONT PRÉSENTS.
CET APPAREIL ÉLECTRIQUE A ÉTÉ TESTÉ ET HOMOLOGUÉ POUR USAGE AVEC LES ACCESSOIRES OPTIONNELS LISTÉS DANS CE MANUEL UNIQUEMENT. L'UTILISATION D'ACCESSOIRES OPTIONNELS QUI N'ONT PAS ÉTÉ SPÉCIFIQUEMENT TESTÉS POUR CET APPAREIL ÉLECTRIQUE ANNULERA LA GARANTIE DE L'APPAREIL ET/OU PRÉSENTERA DES RISQUES POUR LA SÉCURITÉ.
NE PAS OUVRIR. RISQUE DE CHOC ÉLECTRIQUE. AUCUNE PIÈCE RÉPARABLE PAR L'UTILISATEUR À L'INTÉRIEUR.
N'UTILISEZ PAS DE CORDONS D'ALIMENTATION ENDOMMAGÉS.
L'ENTRETIEN NE DOIT ÊTRE EFFECTUÉ QUE LORSQUE L'APPAREIL EST DÉBRANCHÉ DU CIRCUIT ÉLECTRIQUE.
HAUTE TEMPÉRATURE, RISQUE D'INCENDIE. GARDEZ LES CORDONS D'ALIMENTATION, LES RIDEAUX, L'AMEUBLEMENT ET TOUT AUTRE ARTICLE COMBUSTIBLE À UNE DISTANCE D'AU MOINS 36" DE LA FAÇADE DE L'APPAREIL ET À L'ÉCART DES CÔTÉS ET DE L'ARRIÈRE.
POUR ÉVITER LES CHOCs ÉLECTRIQUES, INTRODUISEZ LA BRANCHE LA PLUS LARGE DE LA FICHE DANS LA FENTE CORRESPONDANTE DE LA PRISE ET INSÉREZ JUSQU'AU FOND.

- A. Avant de brancher votre appareil dans une prise de courant, vérifiez si le disjoncteur de la maison pour ce circuit est allumé.
- B. Il est possible que l'appareil dégage une légère odeur inoffensive lors de la première utilisation. Cela est une condition normale causée par le chauffage initial des éléments de l'appareil. Elle ne se reproduira plus.
- C. Si votre appareil n'émet pas de chaleur, consultez la section « Fonctionnement » de ce manuel pour de plus amples renseignements.
- D. Utilisez avec un limiteur de surtension certifié CSA ou UL.

Cet appareil électrique répond aux normes de construction et de sécurité du H.U.D. pour des applications dans des maisons préfabriquées lorsque installé selon ces instructions.

4.8

2.0 EMPLACEMENT DE L'APPAREIL

! AVERTISSEMENT

EN RAISON DES TEMPÉRATURES ÉLEVÉES, L'APPAREIL DEVRAIT ÊTRE PLACÉ LOIN DES ENDROITS PASSANTS. GARDEZ TOUS LES ARTICLES COMBUSTIBLES TELS QUE LES MEUBLES, LES OREILLERS, LA LITERIE, LE PAPIER, LES VÊTEMENTS ET LES RIDEAUX À UNE DISTANCE D'AU MOINS 3 PIEDS (0,9 MÈTRE) DE LA FAÇADE DE L'APPAREIL.

NE PLACEZ JAMAIS L'APPAREIL ÉLECTRIQUE À UN ENDROIT OÙ IL RISQUE DE TOMBER DANS UNE BAIGNOIRE OU TOUT AUTRE RÉSERVOIR CONTENANT DE L'EAU.

PORTEZ DES GANTS DE PROTECTION ET DES LUNETTES DE SÉCURITÉ LORS DE L'INSTALLATION ET DE L'ENTRETIEN.

AFIN D'ÉVITER TOUT CONTACT AVEC DE L'ISOLANT QUI S'AFFAÏSSÉ, L'APPAREIL ÉLECTRIQUE NE DOIT PAS ÊTRE INSTALLÉ CONTRE UN COUPE-VAPEUR OU DE L'ISOLANT À DÉCOUVERT. UNE SURCHAUFFE LOCALISÉE PEUT SURVENIR ET UN INCENDIE POURRAIT S'ENSUIVRE.

L'APPAREIL ÉLECTRIQUE NE DOIT PAS ÊTRE EXPOSÉ AUX CONDITIONS EXTÉRIEURES (PAR EX. LA PLUIE).

2.1 DÉBALLAGE ET VÉRIFICATION DE L'APPAREIL

Retirez soigneusement l'appareil de la boîte. Avant d'installer l'appareil, assurez-vous qu'il fonctionne bien en branchant le cordon d'alimentation dans une prise de courant mise à la terre de 120 V.

2.2 MISE À LA TERRE DE L'APPAREIL

Cet appareil doit être branché sur un circuit de 120 volts. Son cordon d'alimentation est équipé d'une fiche comme illustré en (A) ci-contre. Un adaptateur, tel qu'illustré en (C), est disponible pour brancher des fiches à trois branches avec mise à la terre dans des prises à deux fentes. La patte verte de mise à la terre de l'adaptateur doit être branchée dans une prise de courant mise à la terre de façon permanente telle qu'un boîtier de prises de courant mis à la terre. L'adaptateur ne doit pas être utilisé si une prise de courant mise à la terre à trois fentes est disponible.

Pour débrancher l'appareil, mettez les boutons de contrôle à « OFF » puis retirez la fiche de la prise de courant.

MÉTHODES DE MISE À LA TERRE

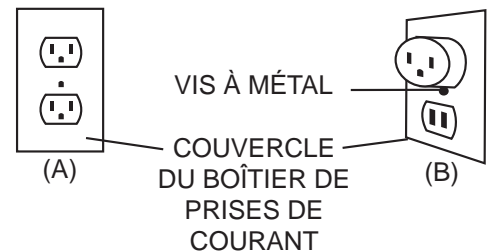

BROCHE DE MISE À LA TERRE



INTERDIT AU CANADA

3.0 INSTALLATION

! AVERTISSEMENT
RISQUE D'INCENDIE! LE CORDON D'ALIMENTATION NE DOIT PAS ÊTRE COINCÉ CONTRE UNE ARÊTE VIVE. FIXEZ LE CORDON POUR ÉVITER LES CHUTES OU LES ACCROCHAGES AFIN DE RÉDUIRE LE RISQUE D'INCENDIE, DE CHOC ÉLECTRIQUE OU DE BLESSURES CORPORELLES. NE PASSEZ PAS LE CORDON D'ALIMENTATION SOUS UN TAPIS. NE RECOUVREZ PAS LE CORDON AVEC DES CARPETTES, DES TAPIS DE COULOIR OU AUTRES REVÊTEMENTS SIMILAIRES. ÉVITEZ DE PLACER LE CORDON DANS UN ENDROIT PASSANT OU À UN ENDROIT OÙ IL RISQUE DE CAUSER DES CHUTES.
RISQUE D'INCENDIE! POUR PRÉVENIR LES RISQUES D'INCENDIE, NE BLOQUEZ PAS LES ENTRÉES D'AIR ET LES SORTIES D'AIR DE QUELQUE MANIÈRE QUE CE SOIT. NE PLACEZ PAS CET APPAREIL SUR UNE SURFACE MOLLE OÙ LES OUVERTURES POURRAIENT SE BLOQUER.
RISQUE D'INCENDIE! NE SOUFFLEZ PAS OU NE PLACEZ PAS D'ISOLANT CONTRE L'APPAREIL.
CET APPAREIL ÉLECTRIQUE A ÉTÉ TESTÉ ET HOMOLOGUÉ POUR USAGE AVEC LES ACCESSOIRES OPTIONNELS LISTÉS DANS CE MANUEL UNIQUEMENT. L'UTILISATION D'ACCESSOIRES OPTIONNELS QUI N'ONT PAS ÉTÉ SPÉCIFIQUEMENT TESTÉS POUR CET APPAREIL ÉLECTRIQUE ANNULERA LA GARANTIE DE L'APPAREIL ET/OU PRÉSENTERA DES RISQUES POUR LA SÉCURITÉ.
SI CES INSTRUCTIONS NE SONT PAS SUIVIES À LA LETTRE, UN INCENDIE OU UNE EXPLOSION POURRAIENT S'ENSUIVRE, CAUSANT DES DOMMAGES MATÉRIELS, DES BLESSURES CORPORELLES OU DES PERTES DE VIE. N'ENTREPOSEZ PAS ET N'UTILISEZ PAS D'ESSENCE OU AUTRES VAPEURS INFLAMMABLES À PROXIMITÉ DE CET APPAREIL OU TOUT AUTRE APPAREIL.
ÉTANT DONNÉ LA LOURDEUR DE CET APPAREIL, IL EST RECOMMANDÉ QUE DEUX PERSONNES EN FASSENT L'INSTALLATION.
LES ENTRÉES D'AIR ET LES SORTIES D'AIR NE DOIVENT PAS ÊTRE COUVERTES EN AUCUN CAS AFIN DE RÉDUIRE LE RISQUE D'INCENDIE.

3.1 DÉGAGEMENTS MINIMAUX AUX MATÉRIAUX COMBUSTIBLES ET AUX TABLETTE AUX CLÔTURE

! AVERTISSEMENT
LORSQUE VOUS UTILISEZ DE LA PEINTURE OU DU VERNIS COMME FINITION POUR VOTRE TABLETTE, ASSUREZ-VOUS QU'ILS SOIENT RÉSISTANTS À LA CHALEUR AFIN DE PRÉVENIR LA DÉCOLORATION.
INSTALLEZ LA BASE DE L'APPAREIL À AU MOINS 2 POUCES AU-DESSUS DU PLANCHER FINI.

Les mesures sont prise de la façade vitrée.	
Dessous	2" (50.8mm)
Côtés	0" (0.0mm)
Arrière	0" (0.0mm)
Haut	12" (304.8mm) au plafond

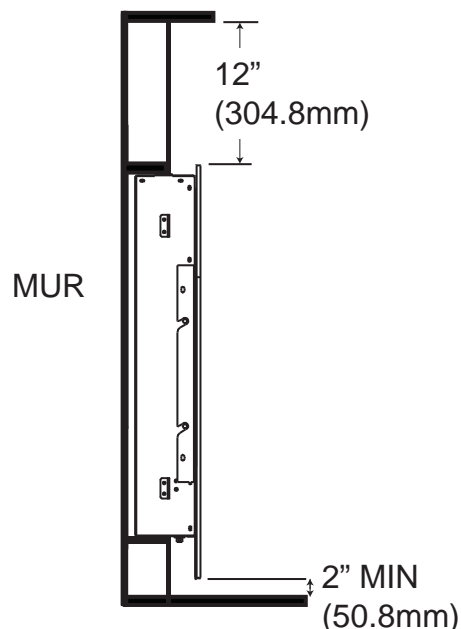

3.2 INSTALLATION DE L'APPAREIL SUR LA MUR

Puisque les murs peuvent être recouverts de divers matériaux, nous vous conseillons fortement de retenir les services d'un professionnel qualifié pour ces travaux.

- A. Choisissez un endroit non sujet à l'humidité et situé à au moins 36 pouces (914.5mm) des articles combustibles, tels que les rideaux, meubles, literie, papier, etc.
- B. Demandez à deux personnes d'appuyer et de maintenir l'appareil contre le mur pour en déterminer l'emplacement définitif.

Pour les modèles EFL32H, EFC32H et EFL48H suivre ces instructions:

- A. Utiliser la gabarit du support de montage pour indiquée la location finale de la support de montage.
- B. Marquez la location, puis mont le support de montage sur la mur en utilisant les quatre vis fourni. Ce support de montage DOIT avoir les crochets qui font le face en haut et est nivelé.

NOTE : Si possible, nous vous conseillons fortement de visser les vis dans les montants muraux. Si vous ne pouvez utiliser les montants muraux, assurez-vous d'utiliser les ancrages en plastique pour fixer le support au mur.
- C. Une fois que le support de montage est installées, demandez à deux personnes de soulever l'appareil et d'insérer les crochets dans les entailles à l'arrière de l'appareil.
- D. Vérifiez la stabilité de l'appareil en vous assurant que l'appareil est bien ancré dans le mur et que l'appareil ne tombera pas.
- E. Installer le crochet au fond de l'appareil utilisant deux vis, comme illustrée au dessous.
- F. Fixée le crochet au mur utilisant une vis, comme illustrée au dessous.

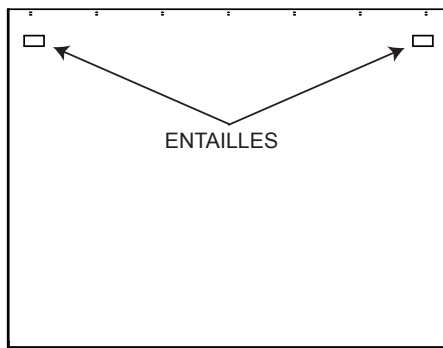
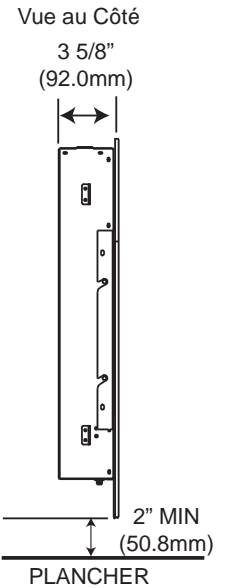

VUE D'ARRIÈRE

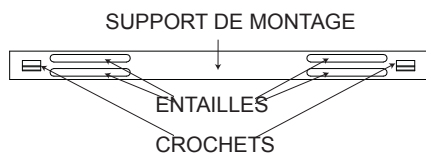

SUPPORT DE MONTAGE

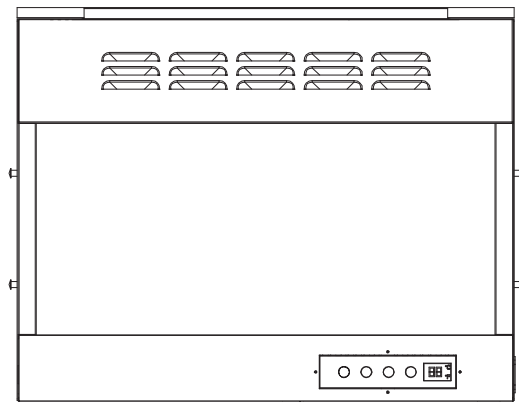

LE CROCHET

(F) (E)

Pour les modèles EFL60H et EFL72H suivre ces instructions:

- A. Utiliser la gabarit du support de montage pour indiquée la location finale des supports de montage. Le support de montage fourni sera centré entre les deux entailles, sur le dos de l'appareil. Ces supports de montage est fourni avec quatres entailles et deux crochets.
- B. Marquez la location, puis mont le support de montage sur la mur en utilisant les quatre vis fourni. Ce support de montage DOIT avoir les crochets qui font le face en haut et est nivelé.
NOTE : Si possible, nous vous conseillons fortement de visser les vis dans les montants muraux. Si vous ne pouvez utiliser les montants muraux, assurez-vous d'utiliser les ancrages en plastique pour fixer le support au mur.
- C. Une fois que le support de montage est installées, demandez à deux personnes de soulever l'appareil et d'insérer les quatre crochets dans les quatre entailles à l'arrière de l'appareil.
- D. Vérifiez la stabilité de l'appareil en vous assurant que l'appareil est bien ancré dans le mur et que l'appareil ne tombera pas.
- E. Installer les deux crochets au fond de l'appareil utilisant quatre vis, comme illustrée au dessous.
- F. Fixée le crochet au mur utilisant deux vis, comme illustrée au dessous.
- G. **NOTE: DISTANCE "A" MESURES 20" (510.0mm) POUCES SUR MODÈLE EFL60H ET 15 1/2 (394.0MM) POUCES SUR MODÈLE EFL72H.**

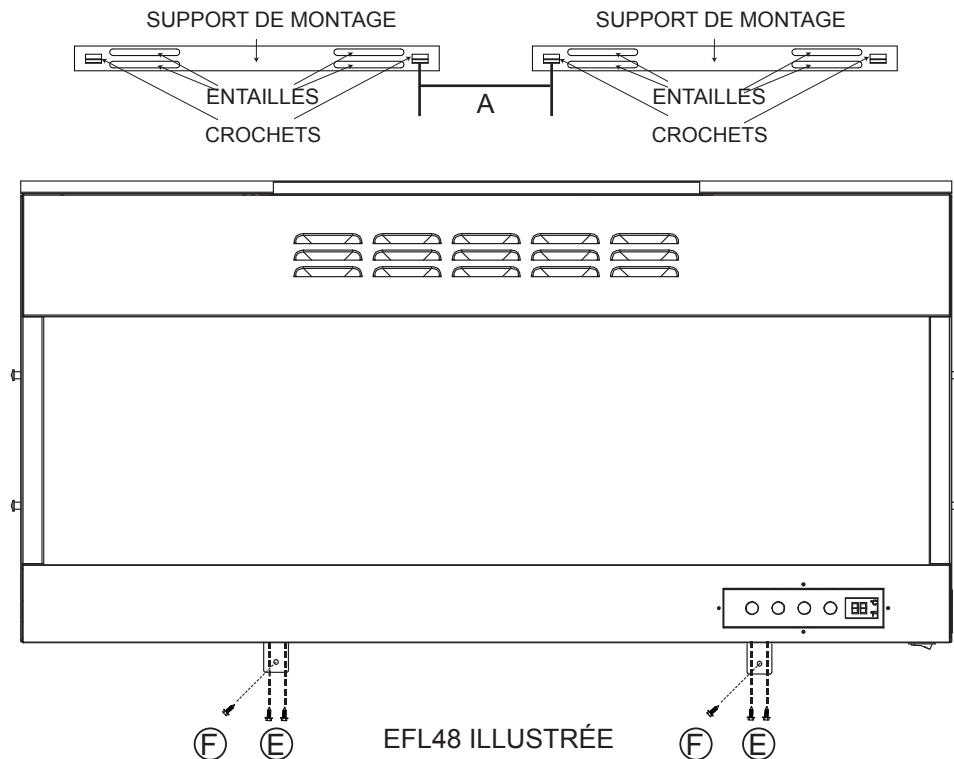

3.3 INSTALLATION ENCASTRÉ

En raison de trops de matériels finis différentes utilisé sur les murs, il est extrêmement recommandé que vous consultez votre constructeur local avant que vous installez cet appareil dans le mur.

Choisissez un endroit non sujet à l'humidité et situé à au moins 36 pouces (914.4mm) des articles combustibles, tels que les rideaux, meubles, literie, papier, etc.

3.3.1 DÉGAGEMENT MINIMUM AUX COMBUSTIBLES

Les mesures sont prises du corps	
Côtés, l'arrière et le sommet	0" (0mm)

3.3.2 OSSATURE

Matériel Finis

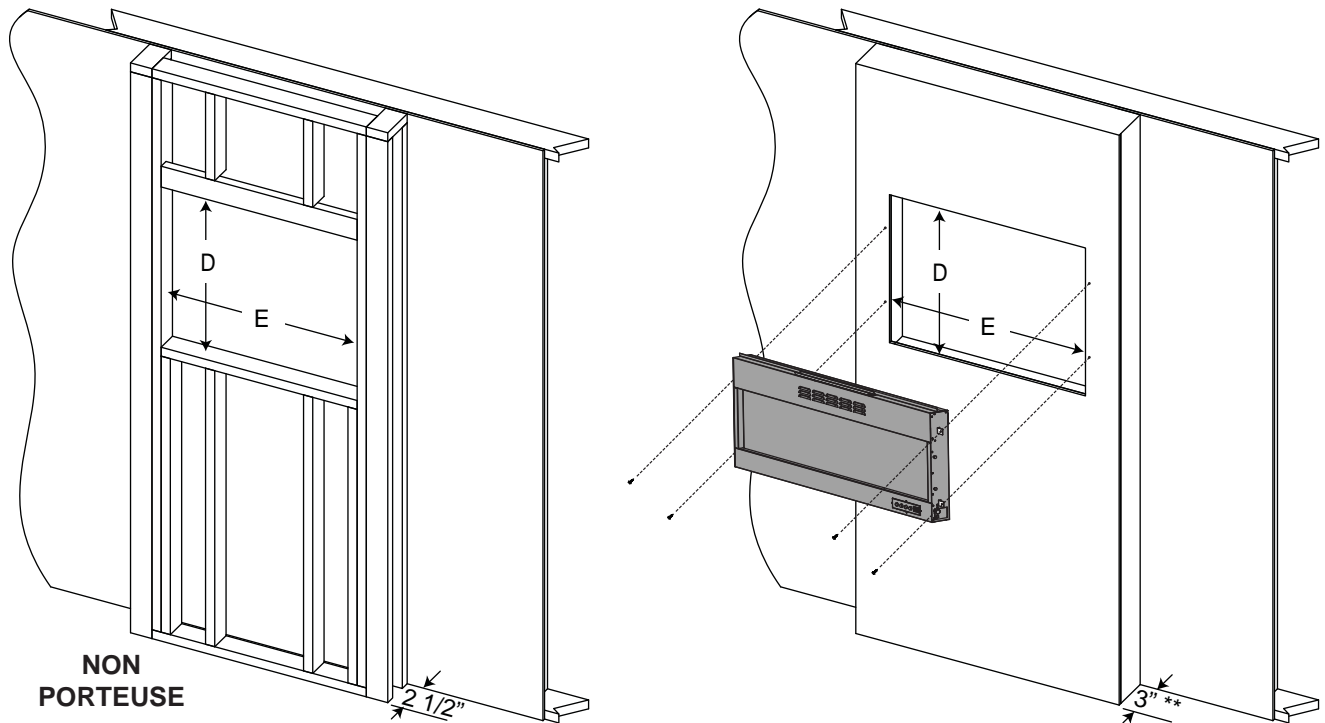

	EFL32H/EFC32H	EFL48H	EFL60H	EFL72H
D*	20 3/4" (527.0mm)	20 3/4" (527.0mm)	20 3/4" (527.0mm)	20 3/4" (527.0mm)
E*	27" (685.8mm)	42 3/4" (1085.9mm)	55" (1397.0mm)	66 3/4" (1695.5mm)

- A. Une fois l'ouverture a été préparée, et l'électricité a été dirigé au côté droite, l'appareil pourrait être installé.
- B. Enlever le verre du devant de l'appareil, se référer à la section «INSTALLATION DE LA FAÇADE VITRÉE ».
- C. Fixé les deux crochets latéraux aux deux côtés de l'appareil, utilisant les 8 vis fournies comme illustrée.
- D. Soulever l'appareil jusqu'à l'ouverture.
- E. La connexion électrique doit être faite avant de glisser l'appareil à sa place.
- F. Utilisant les quatre #10 x 2 pouces (50.8mm) vis de bois (non fourni) niveler l'appareil et fixé au mur, comme illustrée au-dessus.
- G. Reposer la façade vitrée à l'appareil, se référer à la section «INSTALLATION DE LA FAÇADE VITRÉE».

*** NOTE:** Pour éviter la possibilité d'isolation exposée ou la barrière de vapeur qui entre en contact avec le corps de l'appareil, Il est recommandé que les murs de la clôture de l'appareil aient « fini » (c.-à-d. cloison sèche/sheetrock) comme vous finiriez des autres mur extérieur d'une maison. Ceci garantira que le dégagement aux combustibles est maintenu dans la cavité. Les dimensions d'encadrement auront être ajusté pour représenter l'épaisseur du matérielle fini.

** Avec une matérille fini d'une épaisseur de 1/2 pouce (12.7mm).

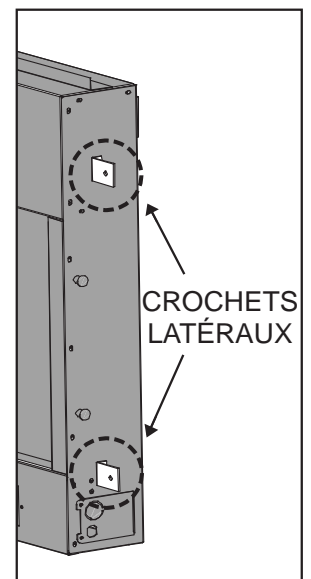

4.0 FINITIONS

! AVERTISSEMENT

LE RACCORDEMENT PAR CÂBLE DOIT ÊTRE COMPLÉTÉ AVANT LA FINITION AFIN D'ÉVITER TOUTE RECONSTRUCTION.

LES ENTRÉES D'AIR ET LES SORTIES D'AIR DE L'APPAREIL NE DOIVENT JAMAIS ÊTRE COUVERTES.

4.1 INSTALLATION DES BRAISES DE VERRE

Le façade vitrée doit être enlevé et l'appareil doit être monté dans son emplacement final avant que les braises de verre sont installées.

Les braises de verre peuvent avoir des bords tranchants, portez des lunettes de sécurité et les gants en contrôlant la verre.

- A. **NETTOYER LES MEDIAS DE VERRE :** Les médias de verre peuvent avoir un résidu de pétrole fin qui a besoin d'être nettoyé avant l'installation. Nettoyer le verre avec le liquide vaisselle doux, l'égout, rincer et sécher avant de les placer dans le plateau.
- B. Soigneusement placer les braises de verre dans le plateau inférieur sur le devant de l'appareil comme illustré. Appliquer une couche égale aux côtés.



NOTE: Ce n'être pas nécessaire d'utiliser les médias de tous le verre ont fourni.

4.2 INSTALLATION DE LA FAÇADE VITRÉE

Il est recommandé que l'installation de la vitre soit faite par deux personnes. Lorsque vous manipulez du verre, portez des lunettes de sécurité et des gants protecteurs.

- A. Alignez les supports à l'arrière de la vitre avec les 4 vis à épaulement sur le côté du caisson.
- B. Glisser le verre en descendant, garantir que le crochet a engagé à la vis d'épaule avant que vous relâcher le verre.



5.0 INSTRUCTIONS DE FONCTIONNEMENT

L'appareil est prêt à fonctionner dès qu'il est correctement branché dans une prise de courant mise à la terre.





NOTE : Assurez-vous que les disjoncteurs de la maison pour ce circuit soient allumés. Lors d'une panne de courant, les réglages du jeu de flammes et des fonctions devront être reprogrammés quand le courant sera rétabli.

5.1 INTERRUPTEUR

L'interrupteur MARCHÉ/ARRÊT est situé du côté supérieur droit de l'appareil.

Le symbole « | » indique MARCHÉ et le symbole « O » indique ARRÊT. Pour éteindre l'appareil, placez l'interrupteur à la position « | ».

5.2 UTILISATION DU PANNEAU DE CONTRÔLE (EXCLURE MODÈLE EFC32H)

- A. Assurez-vous que l'interrupteur MARCHÉ/ARRÊT de l'appareil est à « MARCHÉ ».
- B. Pour activer l'appareil de chauffage, appuyer ce bouton . Appuyer et relâcher le bouton de fonction pour passer par ces paramètres:
 - Appuyer le bouton de fonction une fois pour allumer le ventilateur seulement.
 - Deux fois pour allumer le ventilateur et l'appareil de chauffage au niveau bas (750W).
 - Trois fois pour allumer le ventilateur et l'appareil de chauffage au niveau haut (1500W).
 - Quatre fois pour fermé le ventilateur et l'appareil de chauffage.
- C. Pour ajuster l'hauteur du flamme et l'éclat de lit de braise, appuyer le bouton de flamme . Il y a trois niveaux d'allumage et une paramètre d'éteindre la flamme. Chaque temps que la flamme est établi il commencera au niveau le plus brillant.
- D. Pour commencer la fonction de thermostat appuie le bouton de thermostat , l'icone allumera et le température apparaîtra sur le panneau de commande, il y a cinq niveaux de température. Pour changer de Celsius à Fahrenheit, ou inversement, appuyer le bouton de thermostat jusqu'à ce que le format de température désiré apparaît sur l'écran de LED.
- E. Une fois vous avez choisi la température désirée l'appareil ajustera automatiquement à un haut paramètre jusqu'à ce que la température est atteinte.
- F. Pour éteindre la fonction de thermostat appuyer le bouton de chauffage  vous entendrez un «BIP» et toutes les icône allumera puis ils vont baisser.
- G. Pour activer le contrôle de minuteur appuier sur le bouton de minuteur , l'icone sur le panneau de commande allumera et le temps apparaîtra sur l'écran de LED . Pour choisir le temps désiré, appuyer le bouton de minuteur, il y a six paramètres, chacun feront apparaissent sur l'écran de LED en cliquetant ce bouton. Chaque paramètre de minuteur représente des heures d'opération.
- H. Pour éteindre le contrôle de minuteur appuyer sur le bouton de thermostat sept fois puis le lumière de l'icône du minuteur vont baisser.
- I. Pour éteindre l'appareil, appuyer le bouton d'alimentation une fois.

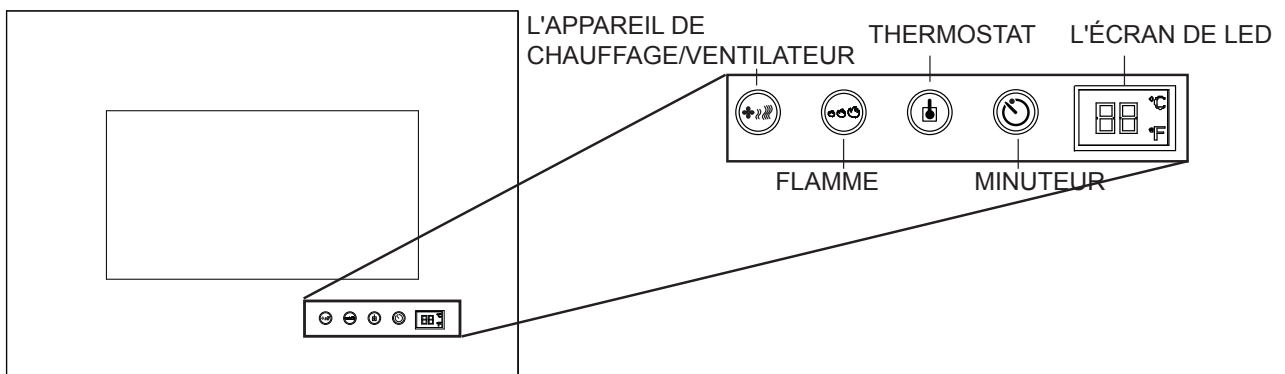

NOTE: LE EFC32H N'EST PAS ÉQUIPÉ AVEC UN PANNEAU DE CONTRÔLE. VOIR LA SECTION « UTILISATION DE LA TÉLÉCOMMANDE » POUR LES INSTRUCTIONS.



LE PANNEAU DE CONTRÔLE POUR MODÈLES EFL32H, EFL48H, EFL60H ET EFL72H.

5.3 UTILISATION DE LA TÉLÉCOMMANDE

NOTE: Faire certain que les piles sont correctement installées, pour les instructions d'installation voir la section « INSTALLATION DES PILES DU TÉLÉCOMMANDE ».

- A. Assurez-vous que l'interrupteur MARCHE/ARRÊT de l'appareil est à « MARCHE ». Le télécommande ne travaillera pas si l'interrupteur principal est au position « ARRÊT ».
- B. En fonctionnant la télécommande, il doit être dirigé vers le centre de devant de l'appareil.
- C. Le bouton d'alimentation peut être utilisé pour mettre la pouvoir en haut et en bas (l'interrupteur principal sur l'appareil doit être dans la position « MARCHE » pour l'éloigné pour fonctionner). Appuyer ce bouton  pour faire fonctionner l'appareil.
- D. Pour activer l'appareil de chauffage, appuyer ce bouton . l'icône sur le panneau de commande allumera. Appuyer et relâcher le bouton de fonction pour passer par ces paramètres:
- Appuyer le bouton de fonction une fois pour allumer le ventilateur seulement.
 - Deux fois pour allumer le ventilateur et l'appareil de chauffage au niveau bas (750W).
 - Trois fois pour allumer le ventilateur et l'appareil de chauffage au niveau haut (1500W).
 - Quatre fois pour fermé le ventilateur et l'appareil de chauffage.
- E. Pour ajuster l'hauteur du flamme et l'éclat de lit de braise, appuyer le bouton de flamme . Il y a trois niveaux l'allumage et une paramètre d'éteindre la flamme. Chaque temps que la flamme est établi il commencera au niveau le plus brillant.
- F. Pour commencer la fonction de thermostat appuie le bouton de thermostat , l'icone allumera et le température apparaîtra sur le panneau de commande, il y a cinq niveaux de température. Pour changer de Celsius à Fahrenheit, ou inversement, appuyer le bouton de thermostat jusqu'à ce que le format de température désiré apparaît sur l'écran de LED.
- G. Une fois vous avez choisi la température désirée l'appareil ajustera automatiquement à un haut paramètre jusqu'à ce que la température est atteinte.
- H. Pour éteindre la fonction de thermostat appuyer le bouton de chauffage  vous entendrez un «BIP» et toutes les icône allumera puis ils vont baisser.
- I. Pour activer le contrôle de minuteur appuier sur le bouton de minuteur , l'icône sur le panneau de commande allumera. Pour choisir le temps désiré, appuyer le bouton de minuteur, il y a six paramètres, chacun feront apparaissent sur l'écran de LED en cliquetant ce bouton. Chaque paramètre de minuteur représente des heures d'opération.
- J. Pour éteindre le contrôle de minuteur appuyer sur le bouton de thermostat sept fois puis le lumière de l'icône du minuteur vont baisser.
- K. Pour éteindre l'appareil, appuyer le bouton d'alimentation une fois.



**LE PANNEAU DE CONTRÔLE
POUR MODÈLES EFC32H**

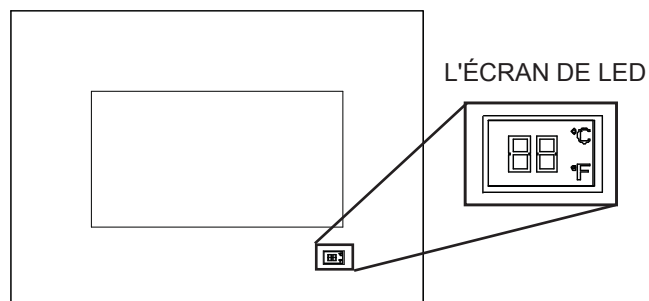

6.0 ENTRETIEN

! AVERTISSEMENT**PRÉPARATION POUR L'ENTRETIEN**

DÉBRANCHEZ TOUJOURS L'ALIMENTATION ÉLECTRIQUE ET LAISSEZ L'APPAREIL REFROIDIR AVANT DE LE NETTOYER, DE PROCÉDER À SON ENTRETIEN OU DE LE RELOCALISER. TOURNEZ LES CONTRÔLES À « OFF » ET RETIREZ LA FICHE DE LA PRISE DE COURANT OU FERMEZ LE DISJONCTEUR DU CIRCUIT DE VOTRE APPAREIL.

NE PAS INSTALLER D'AMPOULES DE RECHANGE QUI EXCÈDENT LA PUISSANCE (WATTS) MAXIMALE SPÉCIFIÉE.

LES AMPOULES LED DE VOTRE APPAREIL DEVIENNENT TRÈS CHAUDES LORS DE LEUR UTILISATION. LORSQUE VOUS DEVEZ LES REMPLACER, ATTENDEZ AU MOINS 10 MINUTES APRÈS AVOIR ÉTEINT VOTRE APPAREIL POUR LES ENLEVER.

6.1 INSTALLATION DES PILES DU TÉLÉCOMMANDE

1. Pour remplacer les piles enlève le support de pile.
2. Pour enlever le support de pile placer le télécommande sur le côté de devant et appuie le bouton gauche vers le centre en retirant le porte-pile utilisant l'entaille fournie.
3. Remplacer le pile existant, de type CR2025, avec une nouvelle pile et réinstalle le support de pile au télécommande par le glissement en place, comme indiqué.
4. Le support de pile est fixé dans la télécommande quand un cliquetis est entendu.



6.2 REMPLACEMENT DE FUSIBLE

! AVERTISSEMENT

ASSUREZ-VOUS QUE L'ALIMENTATION ÉLECTRIQUE EST COUPÉE AVANT D'EFFECTUER LE BRANCHEMENT PAR CÂBLE DE CET APPAREIL.

S'il s'avère nécessaire de faire un branchement par câble, un électricien qualifié peut retirer le cordon d'alimentation de l'appareil et brancher ce dernier directement au câblage de la maison.

Si vous effectuez un branchement par câble, cet appareil doit être raccordé électriquement et mis à la terre conformément aux codes locaux. En l'absence de tels codes, utilisez la version courante du Code canadien de l'électricité CSA C22.1 au Canada ou du National Electrical Code ANSI/NFPA 70 aux États-Unis.

FR

Fig. 1

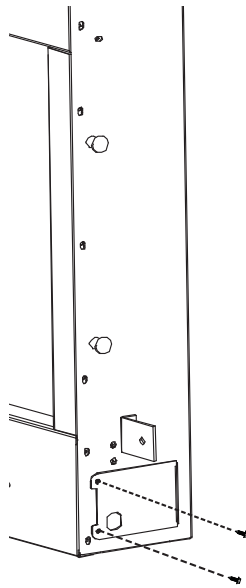
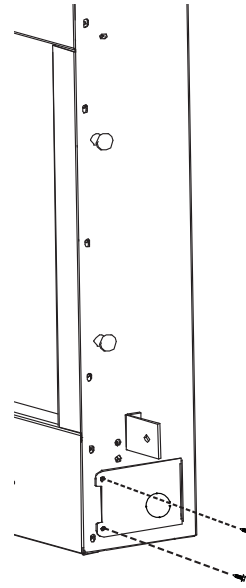

Fig. 2



- A. Retirez la plaque de recouvrement située sur le côté droite de l'appareil par enlèvement des deux vis, comme illustrée en Figure 1.
- B. Enlevez les marrettes et le serre-câble du cordon d'alimentation. Vous pouvez jeter le cordon d'alimentation, illustré en Figure 3.
- C. Retirez le nouveau plaque de recouvrement fourni. Retirez le disque poinçonné de 7/8" situé sur la plaque de recouvrement. Insérez un connecteur de boîte à travers le disque poinçonné et fixez-le à la boîte de jonction. Attachez la bride de serrage du connecteur de boîte sur les fils d'alimentation.
- D. À l'aide de marrettes, branchez ensemble les fils neutres, puis les fils chargés et, enfin, les fils de mise à la terre, voir Figure 3.
- E. Remplacez la nouvelle plaque de recouvrement, utilisant les deux vis illustrée en Figure 2.

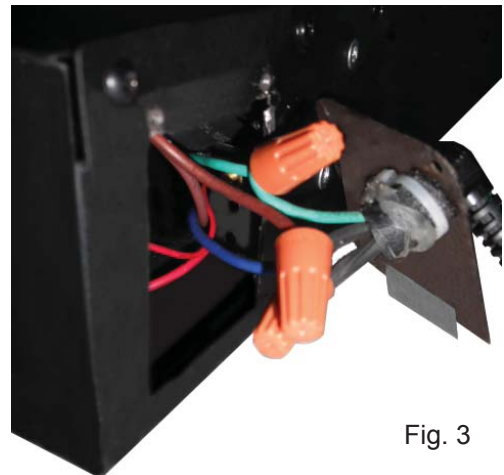

Fig. 3

NOTE: Garantir qu'il y a assez de fil pour que l'appareil peut être enlevé de la clôture sans débrancher l'alimentation.

7.0 SCHÉMA DE CÂBLAGE

AVERTISSEMENT

ASSUREZ-VOUS QUE L'ALIMENTATION ÉLECTRIQUE EST COUPÉE AVANT D'EFFECTUER LE BRANCHEMENT PAR CÂBLE DE CET APPAREIL.

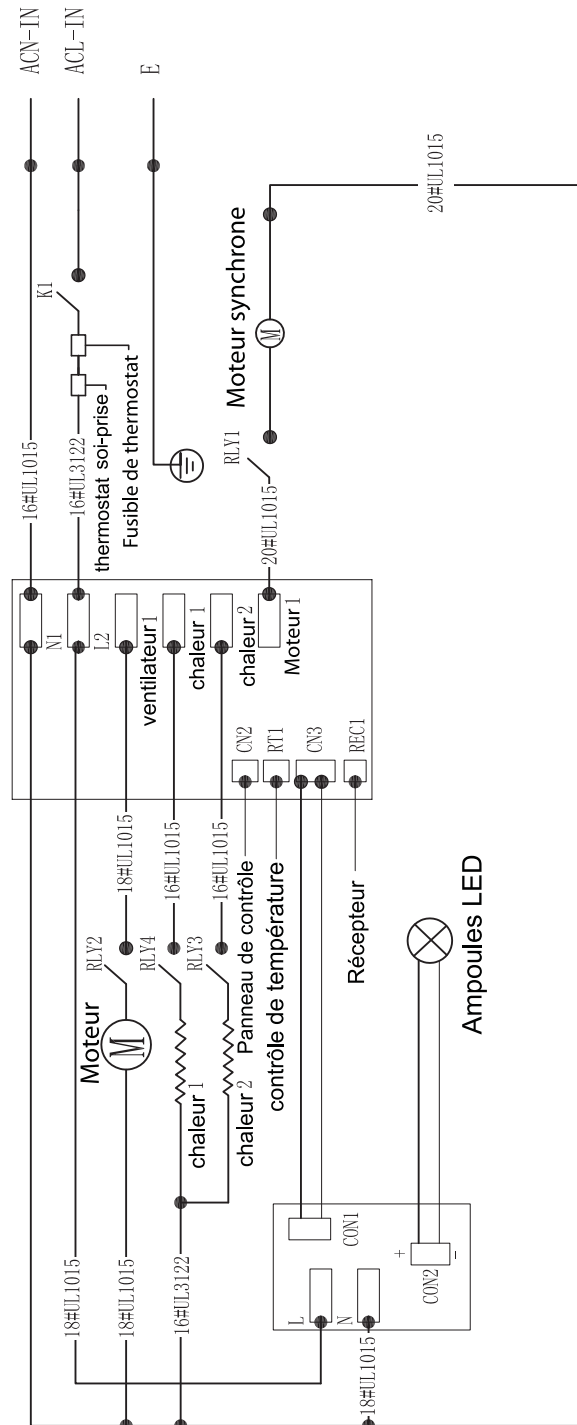

8.0 RECHANGES

Contactez votre détaillant ou le fabricant pour les questions concernant les prix et la disponibilité des pièces de rechange. Normalement, toutes les pièces peuvent être commandées chez votre détaillant autorisé.
POUR UN REMPLACEMENT DE PIÈCE SOUS GARANTIE, UNE PHOTOCOPIE DE LA FACTURE ORIGINALE SERA REQUISE AFIN DE POUVOIR HONORER LA DEMANDE.

Lorsque vous commandez des pièces, donnez toujours l'information suivante :

- Modèle et numéro de série de l'appareil
- Date d'installation de l'appareil
- Numéro de la pièce
- Description de la pièce
- Fini

*** IDENTIFIE LES ARTICLES QUI NE SONT PAS ILLUSTRÉS. POUR PLUS D'INFORMATION, CONTACTEZ VOTRE DÉTAILLANT AUTORISÉ.**

! AVERTISSEMENT

OMETTRE DE POSITIONNER LES PIÈCES CONFORMÉMENT AU MANUEL OU D'UTILISER UNIQUEMENT DES PIÈCES SPÉCIFIQUEMENT APPROUVÉES POUR CET APPAREIL PEUT CAUSER DES DOMMAGES MATÉRIELS OU DES BLESSURES CORPORELLES.





FR

41.1

Pour le service après-vente, veuillez composer le 1-866-539-2039

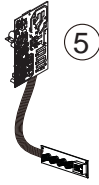
COMPOSANTS						
REF NO.	EFL32H	EFC32H	EFL48H	EFL60H	EFL72H	DESCRIPTION
1	W300-0158	W300-0140	W300-0160	W300-0162	W300-0164	FAÇADE VITRÉE
2	W387-0016	W387-0016	W387-0017	W387-0018	W387-0019	AMPOULES LED
3	W050-0001	W050-0001	W050-0003	W050-0004	W050-0005	CEINTURE
4	W435-0056	W435-0056	W435-0056	W435-0056	W435-0056	MOTEUR 120V/60HZ/4W
5	W190-0054	W190-0054	W190-0054	W190-0054	W190-0054	CARTE DE CIRCUIT DE CONTRÔLE, PRINCIPAL
6	W190-0055	W190-0055	W190-0057	W190-0058	W190-0058	CARTE DE CIRCUIT, LED
7	W660-0134	W660-0134	W660-0134	W660-0134	W660-0134	TÉLÉCOMMANDE
8	W660-0132	W660-0132	W660-0132	W660-0132	W660-0132	RÉCEPTEUR DE LA TÉLÉCOMMANDE
9	W062-0048	W062-0048	W062-0048	W062-0048	W062-0048	SOUFFLERIE AVEC CHAUFFERETTE

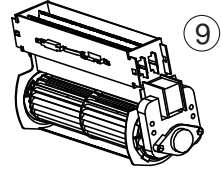
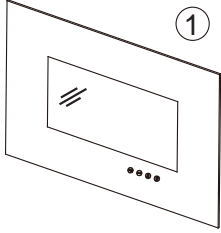
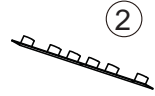
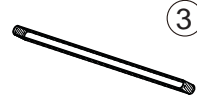
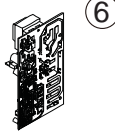
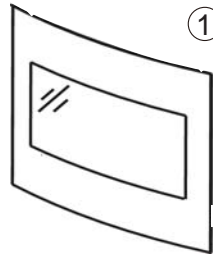
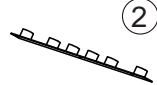
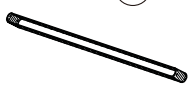
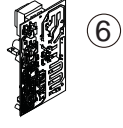
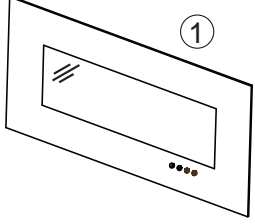
NOTE: Le soin doit être pris en enlevant le verre cassé ou les composants endommagés. Être sûr de passer une vide sur le verre cassé dans l'appareil avant l'opération.

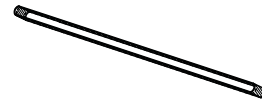
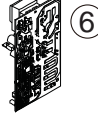
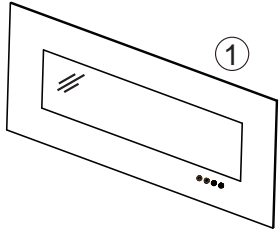
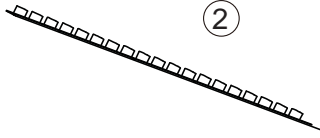
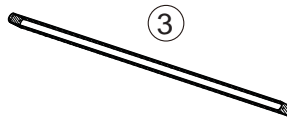
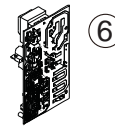
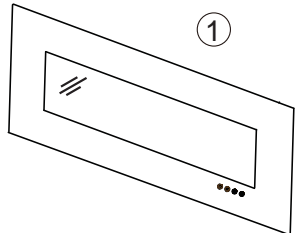
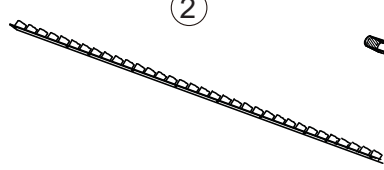
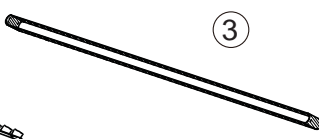
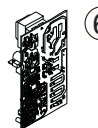
SIMILAIRE SUR TOUS LES MODÈLES				
				
EFL32H				
EFC32H				
EFL48H				
EFL60H				
EFL72H				

9.0 GUIDE DE DÉPANNAGE

! AVERTISSEMENT

COUPEZ L'ALIMENTATION ÉLECTRIQUE À L'APPAREIL ET LAISSEZ-LE REFROIDIR AVANT D'EFFECTUER UN ENTRETIEN. SEUL UN TECHNICIEN DE SERVICE QUALIFIÉ PEUT EFFECTUER L'ENTRETIEN OU LA RÉPARATION DE CET APPAREIL ÉLECTRIQUE.

SYMPTOM	PROBLEM	TEST SOLUTION
La luminosité du jeu de flammes est faible ou inexistante.	LED's sont brûlées.	Vérifiez les LED à l'intérieur du cylindre de création du jeu de flammes et remplacez-les au besoin.
L'appareil s'éteint et ne se rallume pas.	L'appareil a surchauffé et le dispositif de sécurité a entraîné le déclenchement de l'interrupteur thermique.	Débranchez l'appareil, laissez-le refroidir pendant 15 minutes puis rebranchez-le.
	Le disjoncteur de la maison s'est déclenché.	Réinitialisez le disjoncteur.
L'appareil ne s'allume pas lorsque l'interrupteur est mis à « ON ».	L'appareil n'est pas branché dans une prise de courant.	Vérifiez la fiche puis rebranchez-la.
	L'appareil a surchauffé et le dispositif de sécurité a entraîné le déclenchement de l'interrupteur thermique.	Débranchez l'appareil, laissez-le refroidir pendant 15 minutes puis rebranchez-le.
La télécommande ne fonctionne pas.	Les piles sont faibles.	Remplacez les piles de la télécommande.

42.28

SYMPTÔM	PROBLÈME	TEST SOLUTION
Boutons du panneau de contrôle n'allument pas	Les lumière LED sont éteint	Remplacez le panneau de contrôle
Le panneau de contrôle n'est pas opérationnel	Le façade vitrée n'est pas correctement installé	Vérifier que le verre a été correctement installé
	Le panneau de contrôle est endommagé	Remplacez le panneau de contrôle
Ceinture n'est pas opérationnel	Le ceinture a été déclenché	Enlèvez le ceinture, vérifier pour les obstructions, réparer n'importe quels dommages et réinstalle la ceinture
	Le ceinture est cassée	Remplacé le ceinture
	Le moteur ne fonctionne pas	Remplacez le moteur
L'appareil de chauffage éteint automatiquement	La salle est trop chaud	L'appareil de chauffage a un thermostat intégré donc il éteindra automatiquement une fois que la température pré réglée est atteinte. Il allumera aussi automatiquement si la température du salle est au dessous de la température pré réglée
	L'appareil de chauffage est bloqué	Trouver la source de l'obstruction et l'enlève-le

10.0 GARANTIE

Les foyers électriques NAPOLÉON® sont fabriqués conformément aux normes strictes du Certificat d'Assurance de Qualité mondialement reconnu ISO 9001 : 2008.

Les produits NAPOLÉON® sont conçus avec des composants et des matériaux de qualité supérieure, assemblés par des artisans qualifiés qui sont fiers de leur travail. Une fois assemblé, chaque foyer est soigneusement inspecté par un technicien qualifié avant d'être emballé pour garantir que vous, le client, recevez le produit de qualité dont vous attendez de NAPOLÉON®.

GARANTIE LIMITÉE DES APPAREILS ÉLECTRIQUES NAPOLÉON®

Les composants électriques et les pièces soumises à l'usure tels que la soufflerie/chaufferette, les moteurs, les interrupteurs, les roulements à billes en nylon et les télécommandes sont couverts et NAPOLÉON® fournira gratuitement les pièces de rechange durant la première année de la garantie limitée.

Les ampoules et les fusibles NE SONT PAS couverts par la garantie.

Les coûts de main-d'oeuvre relatifs aux réparations garanties ne sont pas couverts.

*La fabrication de chaque modèle varie. La garantie s'applique uniquement aux composants disponibles avec votre appareil.

CONDITIONS ET LIMITATIONS

NAPOLÉON® garantit ses produits contre les défauts de fabrication à l'acheteur d'origine seulement. L'enregistrement de la garantie n'est pas nécessaire. Fournissez simplement une preuve d'achat ainsi que le modèle et le numéro de série afin d'effectuer une réclamation de garantie. Napoléon® se réserve le droit de demander à son représentant d'inspecter tous produits ou pièces avant d'honorer toute réclamation. L'achat doit avoir été fait par l'entremise d'un détaillant NAPOLÉON® autorisé et sous réserve des conditions et limitations suivantes :

La couverture de la garantie débute à partir de la date d'installation originale.

Cette garantie du fabricant n'est pas transférable et ne peut être prolongée ou étendue par aucun de nos représentants quelle qu'en soit la raison.

L'installation doit être faite conformément aux instructions d'installation incluses avec le produit et à tous les codes d'incendie et de construction locaux et nationaux.

Cette garantie limitée ne couvre pas les dommages causés par un mauvais usage, un manque d'entretien, un accident, des altérations, des abus ou de la négligence, et l'installation de pièces d'autres fabricants annulera cette garantie.

Cette garantie limitée ne couvre pas non plus les égratignures, les bossellements, la corrosion ou la décoloration causée par une chaleur excessive, des produits d'entretien chimiques et abrasifs ou l'écaillage de pièces en porcelaine émaillée, le bris par manipulation des bûches Phazer®.

Au cours de la première année seulement, cette garantie s'étend à la réparation ou au remplacement des pièces garanties dont les matériaux ou la fabrication sont défectueux à la condition que le produit ait été utilisé conformément aux instructions de fonctionnement et dans des conditions normales.

NAPOLÉON® ne sera pas responsable de l'installation, de la main-d'oeuvre ou autres coûts ou dépenses relatives à la réinstallation d'une pièce garantie, et de telles dépenses ne sont pas couvertes par cette garantie. Nonobstant toutes les dispositions contenues dans cette Garantie Limitée, la responsabilité de NAPOLÉON® sous cette garantie est définie comme ci-dessus et elle ne s'étendra à aucun dommage accidentel, consécutif ou indirect.

Cette garantie définit l'obligation et la responsabilité de NAPOLÉON® en ce qui concerne l'appareil électrique NAPOLÉON®. Toute autre garantie énoncée ou implicite en ce qui concerne ce produit, ses composants ou accessoires est exclue.

NAPOLÉON® n'endosse, ni n'autorise aucun tiers à assumer en son nom, toutes autres responsabilités concernant la vente de ce produit.

Tous dommages causés à l'appareil, aux garnitures en laiton ou autres composants par l'eau, les dommages causés par les intempéries, de longues périodes d'humidité, la condensation, des produits chimiques ou produits d'entretien nuisibles ne seront pas la responsabilité de NAPOLÉON®.

La facture ou sa copie sera requise ainsi que le numéro de série et le numéro de modèle lors d'une réclamation auprès de votre détaillant autorisé. La carte d'enregistrement de garantie doit être retournée dans les quatorze jours pour enregistrer la garantie.

NAPOLÉON® se réserve le droit de demander à son représentant d'inspecter tout produit ou pièce avant d'honorer toute réclamation.

Toutes les pièces remplacées en vertu de la politique de Garantie limitée ne peuvent faire l'objet que d'une seule réclamation.

Toutes les pièces remplacées au titre de la garantie seront couvertes pour une période de 90 jours à partir de leur date d'installation.

Le fabricant peut exiger que les pièces défectueuses ou les produits soient retournés ou que des photos numériques soient fournies pour valider la réclamation. Les produits retournés doivent être expédiés port payé au fabricant pour une inspection en usine. Si un produit est déclaré défectueux, le fabricant le réparera ou le remplacera.

Avant d'expédier votre appareil ou les pièces défectueuses, votre détaillant doit obtenir un numéro d'autorisation. Toute marchandise expédiée à notre usine sans autorisation sera refusée et retournée à l'expéditeur.

Les coûts d'expédition ne sont pas couverts par cette garantie.

Des frais de service supplémentaires peuvent être appliqués si vous cherchez à obtenir des services au titre de la garantie auprès d'un détaillant.

TOUTES LES SPÉCIFICATIONS ET LES CONCEPTIONS SONT SUJETTES À MODIFICATIONS SANS PRÉAVIS EN RAISON DES AMÉLIORATIONS CONSTANTES APPORTÉES AUX PRODUITS. NAPOLÉON® EST UNE MARQUE DE COMMERCE DÉPOSÉE DE WOLF STEEL LTÉE.