

Refrigerator user manual

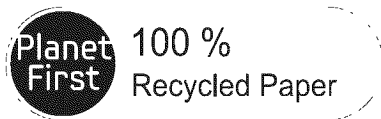

This manual is made with 100 % recycled paper.

the possibilities

Thank you for purchasing this Samsung product.
To receive more complete service, please visit
www.samsung.com

1-800-SAMSUNG (726-7864)



Free Standing Appliance



Contents

SAFETY INFORMATION	2
SETTING UP YOUR FRENCH DOOR REFRIGERATOR	11
OPERATING YOUR FRENCH DOOR REFRIGERATOR	20
TROUBLESHOOTING	42

Safety information

SAFETY INFORMATION

Before using your new Samsung French Door Refrigerator, please read this manual thoroughly to ensure that you know how to operate the features and functions that your new appliance offers safely and efficiently.

This appliance is not intended for use by persons (including children) with reduced physical, sensory, or mental capabilities, or those who lack experience and knowledge, unless they have been given supervision or instruction concerning the use of the appliance by a person responsible for their safety.

Because the following instructions cover various models, the characteristics of your refrigerator may differ slightly from the refrigerator described in this manual.

If you have any question, contact us at 1-800-SAMSUNG or find help and information online at www.samsung.com.









Important safety symbols and precautions:

WARNING

Hazards or unsafe practices that may result in severe personal injury or death.

CAUTION

Hazards or unsafe practices that may result in minor personal injury or property damage.

	Do NOT attempt.
	Do NOT disassemble.
	Do NOT touch.
	Follow directions carefully.
	Unplug the power plug from the wall socket.
	Make sure the refrigerator is grounded to prevent electric shock.
	Call the contact center for help.
	Note.

These warning symbols are here to prevent injury to you and others. Please follow them carefully. After reading this section, keep it in a safe place for future reference.

WARNING

CRITICAL INSTALLATION WARNINGS



- Do not install the refrigerator in a damp location or place where it may come in contact with water.
- Deteriorated insulation on electrical parts may cause an electric shock or fire.
- Do not place this refrigerator in direct sunlight or expose it to the heat from stoves, room heaters, or other appliances.
- Do not plug several appliances into the same multiple power strip.
The refrigerator should always be plugged into its own individual electrical outlet which has a voltage rating that matches the voltage listed on the refrigerator's rating plate.
- This provides the best performance and also prevents overloading of house wiring circuits, which could cause a fire hazard from overheated wires.
- If the wall socket is loose, do not insert the power plug.
- There is a risk of electric shock or fire.
- Do not use a power cord that has cracks or abrasion damage along its length or at either end.
- Do not bend the power cord excessively or place heavy objects on it.
- Do not twist or tie the power cord.
- Do not hook the power cord over a metal object, place a heavy object on the power cord, insert the power cord between objects, or push the power cord into the space behind the appliance.
- When moving the refrigerator, be careful not to roll over or damage the power cord.
- This may result in an electric shock or fire.
- Never unplug your refrigerator by pulling on the power cord.
Always grip the plug firmly and pull straight out from the outlet.
- Damage to the cord may cause a short-circuit, fire, and/or electric shock.
- Do not use aerosols near the refrigerator.
- Using aerosols near the refrigerator may cause an explosion or fire.
- Do not install this appliance near a heater or inflammable material.

- Do not install this appliance in a humid, oily, or dusty location, or in a location exposed to direct sunlight or water (rain, etc.).
- Do not install this appliance in a location where gas may leak.
- This may result in an electric shock or fire.



- This refrigerator must be properly located and installed in accordance with the instructions in this manual before you use it.
- Connect the power plug in the proper position with the cord hanging down.
- If you connect the power plug upside down, the wire can get cut off and cause a fire or electric shock.
- When moving the refrigerator, be careful not to roll over or damage the power cord.
- This constitutes a fire hazard.
- Make sure that the power plug is not crushed or damaged by the back of the refrigerator.
- Keep the packing materials out of reach of children.
- There is a risk of death from suffocation if a child puts the packing materials on his or her head.
- The appliance must be positioned so that the plug is accessible after installation.
- Failing to do so may result in an electric shock or fire due to electric leakage.
- You need to remove all the protective plastic film before you initially plug the product in.
- Children should be supervised to ensure that they do not play with the fastener.
- There is a risk of death from suffocation if a child swallows the fastener.
Pay special attention to children because it can be dangerous.
Keep the fastener out of reach of children.



- The refrigerator must be safely grounded.
- Always make sure that you have grounded the refrigerator before attempting to investigate or repair any part of the appliance.
Power leakages can cause severe electric shock.
- Never use gas pipes, telephone lines, or other potential lightning attractors as an electrical ground.
- Improper use of the grounding plug can result in a risk of electric shock.

If it is necessary to use an extension cord, use only a 3-wire extension cord that has a 3-blade grounding plug and a 3-slot receptacle that will accept the plug on the appliance.

The marked rating of the extension cord should be AC 115-120 V, 10 A, or more.

If a grounding adapter is used, make sure the receptacle box is fully grounded.

- Plug the power plug into the wall socket firmly. Do not use a damaged power plug, damaged power cord, or loose wall socket.
- This may result in an electric shock or fire.



- If the power cord is damaged, have it replaced immediately by the manufacturer or one of its service agents.

CAUTION

INSTALLATION CAUTIONS



- Allow sufficient space around the refrigerator and install it on a flat surface.
- If your refrigerator is not level, the internal cooling system may not work correctly.
- Keep the ventilation space in the appliance enclosure or mounting structure clear of obstructions.
- Allow the appliance to stand for 2 hours after installation.
- We strongly recommend you have a qualified technician or service company install the refrigerator.
- Failing to do so may result in an electric shock, fire, explosion, problems with the product, or injury.

WARNING

CRITICAL USAGE WARNINGS



- Do not insert the power plug into a wall socket with wet hands.
- Do not store articles on the top of the appliance.
- When you open or close the door, the articles may fall and cause personal injury and/or material damage.
- Do not insert hands, feet or metal objects (such as knives, etc.) into the bottom or the back of the refrigerator.
- This may result in an electric shock or injury.
- Any sharp edges may cause a personal injury
- Do not put a container filled with water on the refrigerator.
- If spilled, there is a risk of fire or electric shock.
- Children should be supervised to ensure that they do not play with the appliance.
- Keep fingers out of "pinch point" areas. Clearances between the doors and cabinet are necessarily small. Be careful when you open the doors if children are in the area.
- Do not let children hang on the door. A serious injury may occur.
- Do not let children go inside the refrigerator. They could become trapped.
- Do not insert your hands into the bottom area under the appliance.
- Any sharp edges may cause personal injury.
- Do not let children step on a drawer cover.
- The drawer may break and cause them to slip.
- Do not overfill the refrigerator with food.
- When you open the door, an item may fall out and cause personal injury or material damage.
- Do not touch the inside walls of the freezer or products stored in the freezer with wet hands.
- This may cause frostbite.
- Never put fingers or other objects into the water dispenser hole, ice chute, or ice maker bucket.
- It may cause personal injury or material damage.
- Do not use or place any substances sensitive to temperature such as inflammable sprays, inflammable objects, dry ice, medicine, or chemicals near or inside the refrigerator.
- Do not keep volatile or inflammable objects or substances (benzene, thinner, propane gas, alcohol, ether, LP gas, and other such

products) in the refrigerator.

- This refrigerator is for storing food only.
- This may result in fire or explosion.
- Do not store pharmaceutical products, scientific materials, or temperature sensitive products in the refrigerator.
- Products that require strict temperature controls must not be stored in the refrigerator.
- Do not place or use an electrical appliance inside the refrigerator, unless it is of a type recommended by the manufacturer.
- Do not stand on top of the appliance or place objects (such as laundry, lighted candles, lighted cigarettes, dishes, chemicals, metal objects, etc.) on the appliance.
This may result in an electric shock, fire, problems with the product, or injury.
Do not put a container filled with water on the appliance.
- If spilled, there is a risk of fire or electric shock.
- Do not use mechanical devices or any other means to accelerate the defrosting process, other than those recommended by the manufacturer.
- Do not damage the refrigerant circuit.
- Do not spray volatile material such as insecticide onto the surface of the appliance.
- As well as being harmful to humans, it may also result in an electric shock, fire, or problems with the product.
- Never stare directly at the UV LED lamp for long periods of time.
- This may result in eye strain due to the ultraviolet rays.



- Do not attempt to repair, disassemble, or modify the appliance yourself.
- Do not use any fuse (such as cooper, steel wire, etc.) other than a standard fuse.
- If your appliance needs to be repaired or reinstalled, contact your nearest service center.
- Failing to do so may result in an electric shock, fire, problems with the product, or injury.
- If the interior or exterior LED lamp has gone out, please contact your nearest service center.



- Children should be supervised to ensure that they do not play with the appliance.
- Keep fingers out of "pinch point" areas. : Clearances between the doors and cabinet are necessarily small.

Be careful when you open the doors if children are in the area.

- Do not let children hang on the door. A serious injury may occur.
- Do not let children go inside the refrigerator. They could become trapped.
- Bottles should be stored tightly together so that they do not fall out.
- This product is intended only for the storage of food in a domestic environment.
- If a gas leak is detected, avoid any naked flames or potential sources of ignition, and air the room in which the appliance is standing for several minutes.
- Do not touch the appliance or power cord.
- Do not use a ventilating fan.
- A spark may result in an explosion or fire.
- Use only the LED Lamps provided by the manufacturer or its service agents.



- If the refrigerator emits a burning smell or smoke, unplug the refrigerator immediately and contact your Samsung Electronics service center.
- If you experience difficulty changing a non-LED light, contact a Samsung service center.
- If the product is equipped with LED Lamps, do not disassemble the Lamp Covers and LED Lamps yourself.
- Please contact your service agents.
- If dust or water enters the refrigerator, unplug the refrigerator and contact your Samsung Electronics service center.
- There is a risk of fire.

CAUTION

USAGE CAUTIONS



- Do not re-freeze frozen foods that have thawed completely.
Do not place carbonated or fizzy drinks in the freezer compartment.
Do not put bottles or glass containers in the freezer.
- When the contents freeze, the glass may break and cause personal injury.
- Use only the ice maker provided with the refrigerator.
- Have the refrigerator's water supply installed by a suitably qualified person and connected only to a potable water supply.
To operate the ice maker properly, water pressure of 20 ~ 125 psi (138 ~ 862 kPa) is required.
If you will be away from home for a long period of time (on vacation, for example) and won't be using the water or ice dispensers, close the water valve.
- Otherwise, water leakage may occur.
- If you won't be using the refrigerator for a very long period of time, (3 weeks or more) empty the refrigerator, unplug it, close the water valve, wipe excess moisture from the inside walls, and leave the doors open to prevent odors and mold.



- Service Warranty and Modification.
- Any changes or modifications performed by a 3rd party on this finished appliance are not covered under Samsung warranty service, nor is Samsung responsible for safety issues that result from 3rd party modifications.
- Do not block the air vents inside the refrigerator.
- If the air vents are blocked, especially with a plastic bag, the refrigerator can be over cooled. If this cooling period lasts too long, the water filter may break and cause water leakage.
- If the refrigerator is disconnected from the power supply, you should wait for at least five minutes before plugging it back in.
- If you have a long vacation planned or do not intend to use the refrigerator for a long period of time, (3 weeks or more) empty the refrigerator, pull out the power plug, close the water valve, wipe excess moisture from the inside walls,

and leave the doors open to prevent odors and mold.

- Letting the refrigerator run long periods of time without using it can cause the insulation to deteriorate and may cause a fire.
- To get the best performance from the product:
- Do not place food too close to the vents at the rear of the appliance as it can obstruct free air circulation in the refrigerator compartment.
- Wrap food up properly or place it in airtight containers before putting it into the refrigerator.
- Do not place glasses, bottles, or carbonated beverages in the freezer.
These items may freeze and break.
Broken glasses, bottles, and beverage containers can cause injury.
- Please observe maximum storage times and expiration dates of frozen goods.
- There is no need to disconnect the refrigerator from the power supply if you will be away for less than three weeks.
However, if you will be away for more than three weeks, remove all the food, unplug the refrigerator, close the water valve, wipe excess moisture from the inside walls, and leave the doors open to prevent odors and mold.
- Fill the water tank and ice cube trays with potable water only (tap water, mineral water, or purified water).
- Do not fill the tank with tea or a Sports drink. This may damage the refrigerator.
- Do not strike or apply excessive force to any glass surface.
- Broken glass may result in a personal injury and/or property damage.





- If the product is flooded, make sure to contact your nearest service center.
- There is a risk of electric shock or fire.

CAUTION

CLEANING CAUTIONS

-  • Do not spray water directly on the inside or outside the refrigerator.
- There is a risk of fire or electric shock.
- Do not use a hair dryer to dry the inside of the refrigerator.
- Do not place a lighted candle in the refrigerator to remove bad odors.
- This may result in an electric shock or fire.

-  • Use a clean, dry cloth to remove any foreign matter or dust from the power plug blades.
Do not use a wet or damp cloth when cleaning the plug.
- Otherwise, there is a risk of fire or electric shock.

-  • Before cleaning or performing maintenance, unplug the appliance from the wall socket.
- Failing to do so may result in an electric shock or fire.

WARNING

- This product contains chemicals known to the State of California to cause cancer and reproductive toxicity.

WARNING

CRITICAL DISPOSAL WARNINGS

-  • **DANGER** : Risk of child entrapment. Before you throw away your old refrigerator or freezer:
 - Take off the doors and door latch.
 - Leave the shelves in place so that children cannot easily climb inside.
 - Children trapped inside a refrigerator can hurt themselves or suffocate to death.
- Please dispose of the packaging material from this product in an environmentally friendly manner.
- Ensure that none of the pipes on the back of the appliance are damaged prior to disposal.
- R-600a or R-134a is used as a refrigerant. Check the compressor label on the rear of the appliance or the rating label inside the fridge to see which refrigerant is used for your refrigerator.
If this product contains flammable gas (Refrigerant R-600a), contact your local authority in regard to safe disposal of this product.
- When disposing of this refrigerator, remove the door/door seals and door latch so that small children or animals cannot become trapped inside.
Children should be supervised to ensure that they do not play with the appliance.
If trapped inside, the child may get hurt or suffocate to death.
- Cyclopentane is used in the insulation. The gases in the insulation material require a special disposal procedure. Please contact your local authorities in regard to the environmentally safe disposal of this product.
- Keep all packaging materials well out of the reach of children, as packaging materials can be dangerous to children.
- If a child places a bag over his or her head, the child could suffocate.



ADDITIONAL TIPS FOR PROPER USAGE

- In the event of a power failure, call the local office of your Electricity Company and ask how long it is going to last.
- Most power failures that are corrected in an hour or two will not affect your refrigerator temperatures. However, you should minimize the number of door openings while the power is off.
- Should the power failure last more than 24 hours, remove and discard all frozen food.
- If a key is provided with refrigerator, the keys should be kept out of the reach of children and not be kept in the vicinity of the appliance.
- The appliance might not operate consistently (frozen contents can thaw or temperatures can become too warm in the frozen food compartment) when sited for an extended period of time in a location where ambient air temperatures are constantly below the temperatures for which the appliance is designed.
- Do not store food which goes bad easily at low temperature, such as bananas and melons.
- Your appliance is frost free, which means there is no need to manually defrost your appliance. This will be carried out automatically.
- Temperature rise during defrosting complies with ISO requirements.
But If you want to prevent an undue rise in the temperature of frozen food while the appliance defrosts, wrap the frozen food in several layers of newspaper.
- Any increase in the temperature of frozen food during defrosting can shorten its storage life.
- Do not re-freeze frozen foods that have thawed completely.

Saving Energy Tips

- Install the appliance in a cool, dry room with adequate ventilation.
Ensure that it is not exposed to direct sunlight and never put it near a direct source of heat (a radiator, for example).
- Never block any vents or grilles on the appliance.
- Allow warm food to cool down before placing it in the appliance.
- Put frozen food in the refrigerator to thaw.
You can then use the low temperatures of the frozen products to cool food in the refrigerator.
- Do not keep the door of the appliance open for too long when putting food in or taking food out.
The shorter the time the door is open, the less frost build-up you'll have in the freezer.
- Provide sufficient clearance to the right, left, back, and top for air circulation when installing the refrigerator. This will help reduce power consumption and keep your energy bills lower.

1. Regulatory Notice

1.1 FCC Notice



FCC CAUTION:

Any changes or modifications not expressly approved by the party responsible for compliance could void the user's authority to operate the equipment.

Contains Transmitter Module FCC ID: A3LSWL-B70F

This device complies with Part 15 of FCC Rules. Operation is Subject to the following two conditions:

- (1) This device may not cause harmful interference, and
- (2) This device must accept any interference received including interference that cause undesired operation.

For products available in the US and Canadian markets, only channels 1~11 are available.
You cannot select other channels.

FCC STATEMENT:

This equipment has been tested and found to comply within the limits for a Class B digital device, pursuant to part 15 of the FCC Rules. These limits are designed to provide reasonable protection against harmful interference in a residential installation.

This equipment generates, uses, and can radiate radio frequency energy and, if not installed and used in accordance with the instructions, may cause harmful interference to radio communications. However, there is no guarantee that interference will not occur in a particular installation. If this equipment does cause harmful interference to radio or television reception, which can be determined by turning the equipment off and on, the user is encouraged to try to correct the interference by one or more of the following measures:

- Reorient or relocate the receiving antenna
- Increase the separation between the equipment and receiver
- Connect the equipment to an outlet that is on a different circuit than the receiver.
- Consult the dealer or an experienced radio/TV technician for help.

FCC RADIATION EXPOSURE STATEMENT:

This equipment complies with FCC radiation exposure limits set forth for an uncontrolled environment. This equipment should be installed and operated so there is at least 8 inches (20 cm) between the radiator and your body. This device and its antennas must not be co-located or operated in conjunction with any other antenna or transmitter except in accordance with FCC multi-transmitter product procedures.

SAVE THESE INSTRUCTIONS

1. Regulatory Notice

1.2 IC Notice

Contains Transmitter Module IC: 649E - SWLB70F

The term "IC" before the radio certification number only signifies that Industry Canada technical specifications were met. Operation is subject to the following two conditions : (1) this device may not cause interference, and (2) this device must accept any interference, including interference that may cause undesired operation of the device.

This Class B digital apparatus complies with Canadian ICES-003.

Cet appareil numérique de la classe B est conforme à la norme NMB-003 du Canada.

For products available in the US and Canadian markets, only channels 1~11 are available.
You cannot select other channels.

IC RADIATION EXPOSURE STATEMENT:

This equipment complies with IC RSS-102 radiation exposure limits set forth for an uncontrolled environment. This equipment should be installed and operated so there is at least 8 inches (20 cm) between the radiator and your body. This device and its antennas must not be co-located or operated in conjunction with any other antenna or transmitter except in accordance with FCC multi-transmitter product procedures.

SAVE THESE INSTRUCTIONS

Setting up your French Door Refrigerator

GETTING READY TO INSTALL THE REFRIGERATOR

Congratulations on your purchase of this Samsung French Door Refrigerator.

We hope you enjoy the state-of-art features and efficiencies that this new appliance offers.

Selecting the best location for the refrigerator

Choose:

- A location with easy access to a water supply.
- A location without direct exposure to sunlight.
- A location with a level floor.
- A location with enough space for the refrigerator doors to open easily.
- A location that provides sufficient space to the right, left, back, and top for air circulation.
- A location that allows you to move the refrigerator easily if it needs maintenance or service.

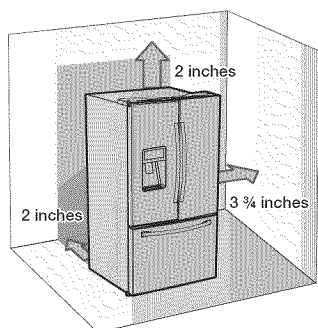

If the refrigerator does not have enough space, the internal cooling system may not work properly. If your refrigerator has an ice maker, allow extra space at the back for the water line connections. When you install the refrigerator next to a fixed wall, you need a minimum clearance of 3 3/4" (95 mm) between the refrigerator and wall to allow the door to swing open.

Important: Make sure that you can easily move your refrigerator to its final location by measuring doorways (both width and height), thresholds, ceilings, stairways, etc.

The following chart details the exact height and depth of this Samsung French Door Refrigerator.

Model	RF23HC**
Depth "A"	28 1/2" (726 mm)
Width "B"	35 6/8" (908 mm)
Height "C"	68 7/8" (1749 mm)
Overall Height "D"	70" (1777 mm)
Depth "E"	31" (788 mm)

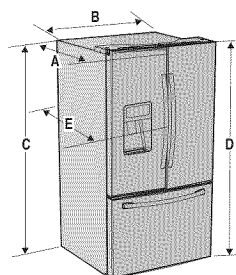

- Allow clearance to the right, left, back and top when installing. This will help reduce power consumption and keep your energy bills lower.
- Do not install the refrigerator where the temperature will go below 50 °F (10 °C).
- Do not locate the refrigerator where it may become wet.

Door Clearance

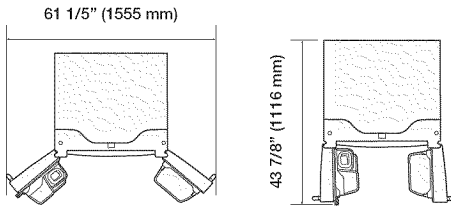

⚠ CAUTION

When moving your refrigerator

To prevent floor damage, be sure the front adjusting legs are in the up position (above the floor).

Refer to 'Leveling the Refrigerator' on page 16.

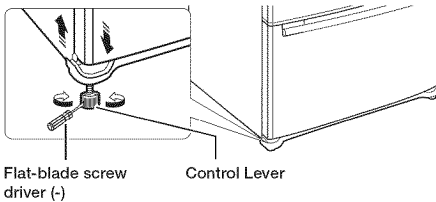

Flooring

For proper installation, you must place this refrigerator on a level, hard surface that is the same height as the rest of the floor.

This surface should be strong enough to support a fully loaded refrigerator.

To protect the finish of the flooring, cut a large section of the cardboard carton and place it under the refrigerator where you are working.

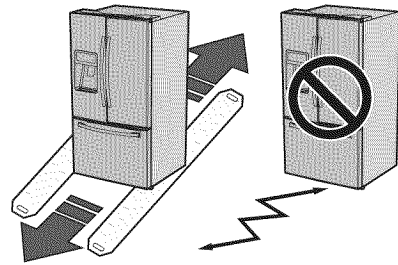

When moving the refrigerator, you need to pull and push it straight forwards or back.

Do not wiggle it from side to side.



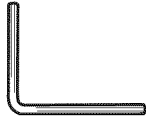

ACCESSORIES AND REQUIRED TOOLS

The following accessories are included with your refrigerator:

	
Hex wrench	Fastener

Required Tools (Not provided)

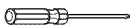
You need the following tools to complete the installation of your refrigerator:

		
Phillips screwdriver (+)	Flat-blade screwdriver (-)	Socket wrench (13/32") (10 mm)
		
Pliers	Allen wrench (3/16") (5 mm)	

REMOVING THE REFRIGERATOR DOORS

For some installations, you need to remove the fridge and freezer drawers so you can move the refrigerator to its final location.

Do not remove the doors/drawer if you don't need to. If you do not need to remove the refrigerator doors, go to 'Leveling the Refrigerator' on page 16.

If you need to remove the doors, continue below. Before removing the door/drawer, make sure you read the following items:

WARNING

Disconnect power to the refrigerator before removing the door or drawer.



- Be careful not to drop, damage or scratch the door / drawer while removing them.
- Be careful not to injure yourself while removing the doors / drawer.
- Reattach the door/drawer properly to avoid:
 - Moisture from air leakage.
 - Uneven door alignment.
 - Wasting energy due to improper door seal.

WARNING

Disassembling the refrigerator doors

Be careful not to drop and scratch the doors while removing them.

With the door opened

1. Remove 3 screws holding down the TOP TABLE (1) and separate the connected wires.

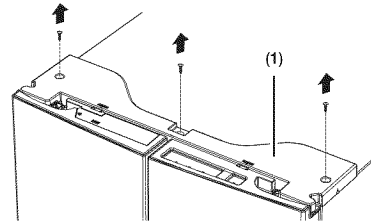

2. Disconnect two connectors (2) on the left side door. To remove the water coupler from the hinge, twist and pull it from the hinge. Remove the water line (3) while pressing the marked part (4) of the water line coupler.

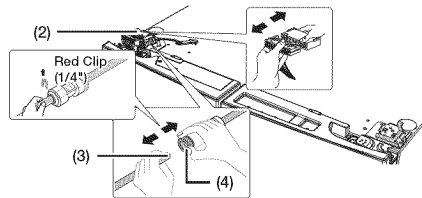

CAUTION

If a red clip is on the coupler, you must remove it before removing the tube.

3. Pull and remove the hinge lever (5). Remove the ground screw (6) attached to the upper left door hinges with a phillips screwdriver (+). Remove the upper left and right door hinges (7).

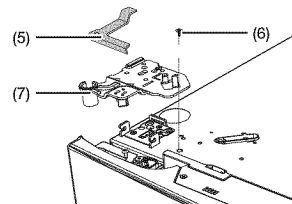

- Lift the door straight up to remove.

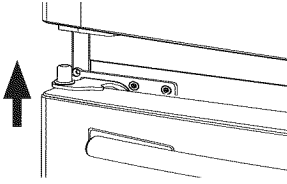

- Remove the screw (8) attached to the lower left and right door hinges with a philips screwdriver (+). Remove the 2 hex head bolts (9) attached to the lower left and right door hinges with an allen wrench (3/16"). Remove the lower left and right door hinges (10).

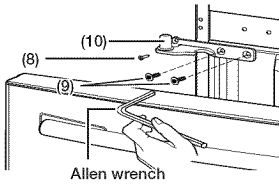

RE-ATTACHING THE REFRIGERATOR DOORS

To reattach the fridge doors after you have moved the fridge to its final location, assemble the parts in reverse order.

- The Water Line must be fully inserted into the center of the transparent coupler (Type A) or the Guide Lines (Type B) to prevent water leakage from the dispenser.
- Insert the clip in the install pack, and then confirm that it holds the line firmly.

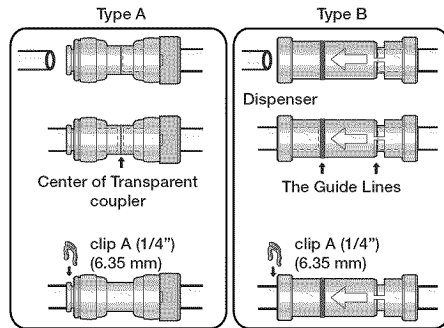

DISASSEMBLE THE FREEZER DRAWER

- Take out the upper drawer by lifting it up.

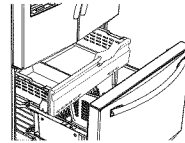

- Remove the freeze room guard (1) by lifting the guard up.

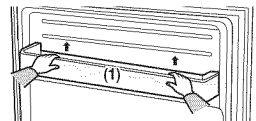

3. Take out the lower basket (2) by lifting the basket up from the rail system.

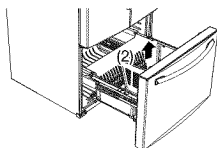

4. Press the fixing hook of the rail system.

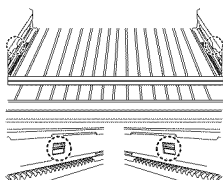

5. Holding the top of the Freezer Drawer, pull it out all the way, and then remove it from the rail system.

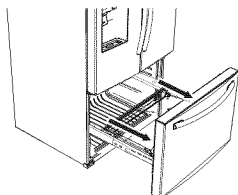

⚠ CAUTION

Be careful not to scratch or dent the sliding rail by letting it strike the floor.

⚠ CAUTION

Make sure that you mount the freezer basket in the right position when removing / installing the freezer door. Failing to do so may result in the door not opening or closing properly.

⚠ CAUTION

Putting too much food into the freezer drawers can prevent the freezer from closing completely and can cause frost build-up.

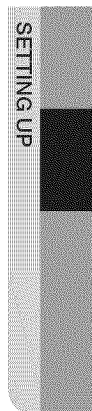
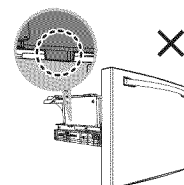
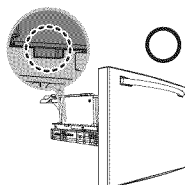
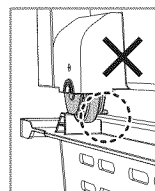
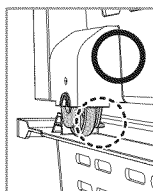

RE-ASSEMBLE THE FREEZER DRAWER

To reattach the drawer after you have moved the fridge to its final location, assemble the parts in reverse order.

LEVELING THE REFRIGERATOR

Make sure the refrigerator is level so that you can make final adjustments.

Use a level to test if the refrigerator is level both side to side and back to front.

If the refrigerator is not level, you will not be able to get the doors perfectly even, which may cause moisture condensation and increased energy bills. Below is an example of how to level the refrigerator if the left side of the refrigerator is lower than the right side.

How to adjust the level

1. Open the freezer drawer and remove the lower basket.
2. Insert a flat-blade screwdriver (-) into a notch on the left control lever, and then turn it counter-clockwise to level the refrigerator. (You turn the lever clockwise to lower the refrigerator and counterclockwise to raise it.)

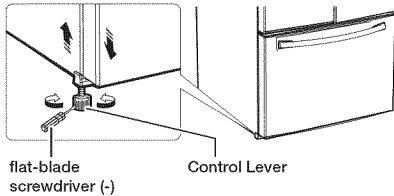

⚠ CAUTION

Both control levers must be touching the floor to avoid possible personal injury or property damage because of tipping.

- ☞ If the right side is lower, perform the same procedure, but with the right control lever.
- ☞ It is difficult to remove the cover leg front from the refrigerator, so we do not recommend making small adjustments with the control lever. Instead, refer to the next page for the best way to make minor adjustments to the doors.

MAKING MINOR ADJUSTMENTS BETWEEN DOORS

Remember, a leveled refrigerator is necessary for getting the doors perfectly even.

If you need help, review the previous section on leveling the refrigerator.

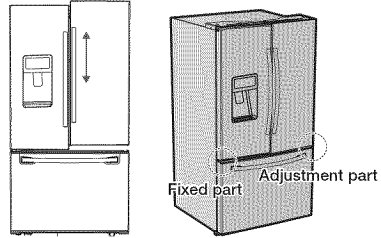

- ☞ The left door is fixed. To make minor adjustments between doors, adjust only the right door.

1. Pull out the freezer drawer (1) to reveal the lower hinge (2).
2. Insert the supplied allen wrench (5/32" (4 mm)) (3) into the shaft (4) of the lower hinge.
3. Adjust the height by turning the hex wrench (3) clockwise (DOWN) or counter clockwise (UP).

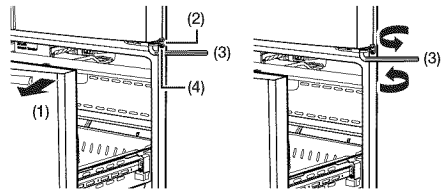

- ☞ When you turn the hex wrench counter-clockwise (↺), the door will move up.

- After adjusting the doors, insert the supplied fastener (**6**) using a pliers (**5**) in the gap between the hinge-grommet (**7**) and the lower hinge (**8**).

The number of fasteners you'll need to insert depends on the gap.

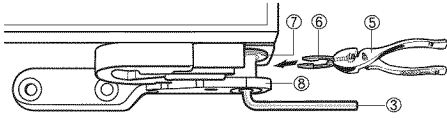

2 fasteners are enclosed with the refrigerator.
The thickness of each fastener is 0.04".

⚠ WARNING

- Children should be supervised to ensure that they do not play with the fastener.
- There is a risk of death from suffocation if a child swallows the fastener. Pay special attention to children because it can be dangerous. Keep the fastener out of reach of children.

INSTALLING THE WATER DISPENSER LINE

A water dispenser with a filter is one of the helpful features on your new refrigerator.

To help promote better health, the water filter removes unwanted particles from your water. However, it does not sterilize the water or destroy microorganisms. You may need to purchase a water purifying system to do that.

The water line also connects to the ice maker. For the ice maker to operate properly, water pressure of 20 ~ 125 psi (138 ~ 862 kPa) is required.

If the refrigerator is installed in an area with low water pressure (below 20 psi), you can install a booster pump to compensate for the low pressure. After you have connected the water line, make sure the water storage tank inside the refrigerator is properly filled.

To do this, press the water dispenser lever until the water runs from the water outlet.



Water line installation kits are available at extra cost from your dealer. We recommend using a water line installation kit that contains copper tubing and a ¼" compression nut.

Connecting to the water supply line

- First, shut off the main water supply.



- Locate the nearest cold water drinking line and install the pipe clamp and shut off valve.

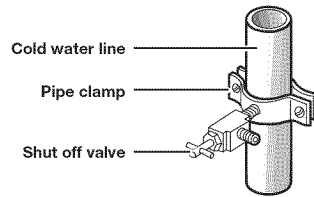

- Connect the water line installation kit to the shut off valve.

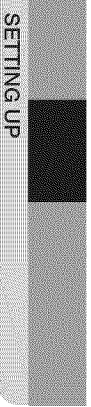
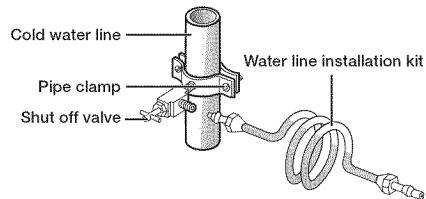

Connecting the water supply line to the refrigerator

There are several items that you need to purchase to complete this connection.

You may find these items sold as a kit at your local hardware store.

Use Copper Tubing	Use Plastic Tubing
<ul style="list-style-type: none"> • 1/4" copper tubing • 1/4" compression nut (1pc) • Ferrule (2pc) 	<ul style="list-style-type: none"> • 1/4" plastic tubing → Molded end (Bulb) • 1/4" compression nut (1pc)

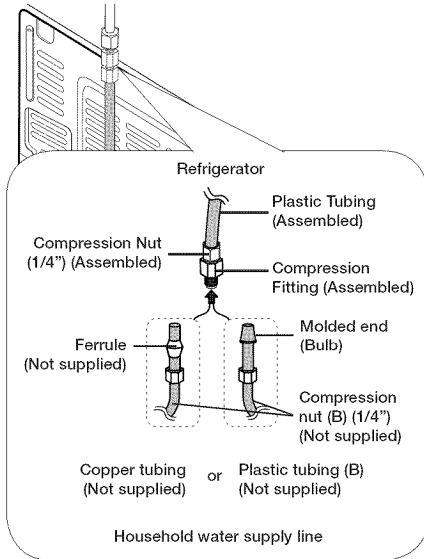

1. Connect the household water line to the assembled compression fitting.
 - If you are using copper tubing, slip the compression nut (**B**) (not supplied) and ferrule (not supplied) on the copper tubing (not supplied) as shown.
 - If you are using plastic tubing (**B**), insert the molded end (Bulb) of the plastic tubing (**B**) into the compression fitting.

⚠ CAUTION

Do not use without the molded end (Bulb) of the plastic tubing (**B**).

2. Tighten the compression nut (**B**) onto the compression fitting.
Do not over-tighten the compression nut (**B**).
3. Turn the water on and check for any leakage. If you find water drops or leakage in the connection areas, turn off the main water supply. Check the connections and, if necessary, tighten.
4. Flush 1 gallon of water through the filter before drinking or using the water from the refrigerator. (Flush approximately 6 minutes.)
To flush, press a large glass or cup against the water dispenser lever.
Fill the glass, empty it into the kitchen sink after it is filled, and then repeat.
5. After you turn on the refrigerator, let the ice maker make ice for 1 to 2 days.
Over that period of time, throw out the first 1 or 2 buckets of ice the freezer makes to ensure all impurities have been removed from the water line.



Only connect the water line to a drinkable water source.
If you have to repair or disassemble the water line, cut off 1/4" of the plastic tubing to make sure you get a snug, leak-free connection.



You can test the water line quickly using a paper cup. Under normal conditions, the water dispenser can fill a 5.75 oz. (170 cc) cup in about 10 seconds.

COMPLETING THE SET UP

Now that you have your new refrigerator installed in place, you are ready to set up and enjoy the features and functions of the appliance.

By completing the following steps, your refrigerator should be fully operational.

1. Make sure your refrigerator is in an appropriate location with reasonable clearance between it and the wall. Refer to installation instructions in this manual.
2. Once the refrigerator is plugged in, make sure the interior light comes on when you open the doors.
3. Set the Temperature control to the coldest temperature and wait for an hour.
The freezer will get slightly chilled and the motor will run smoothly.
Reset the refrigerator and freezer to the temperatures you want.
4. After you plug the refrigerator in, it will take a few hours to reach the appropriate temperature.
You can store food and drinks in the refrigerator after the temperature is sufficiently cool.



If condensation or water drops appear on both sides of the fridge door's central part, turn the Energy Saver mode off after removing the condensation.
(See the explanation of the Energy Saver button in "Using the Control Panel" on page 21.)

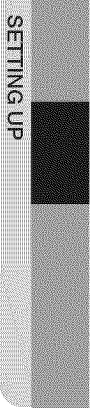

Operating your French Door Refrigerator

USING THE CONTROL PANEL

RF23HCEDB*

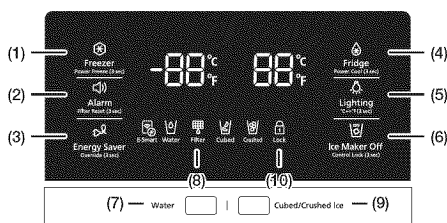

RF23HCEDT*

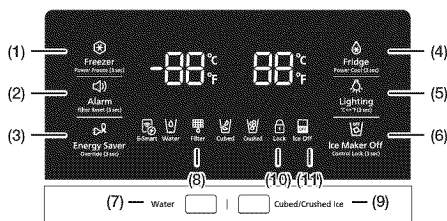

(1)
Freezer / Power Freeze (3sec)

The Freezer button serves two purposes:

- To set the Freezer to your desired temperature.
- To turn the Power Freeze function on and off.

1. To set the Freezer temperature, touch the Freezer button.
You can set the temperature between 5 °F (-15 °C) and -8 °F (-23 °C).

2. Power Freeze function
Touch and hold this button for 3 seconds to decrease the time needed to freeze products in the Freezer.

It can be helpful if you need to quickly freeze easily spoiled items or if the temperature in the freezer has warmed dramatically.

(For example, if the door was left open.)
When you use this function, the energy consumption of the refrigerator will increase.

Remember to turn it off when you don't need it and return the freezer to your original temperature setting.

If you need to freeze a large amount of food, activate the Power Freeze function at least 24 hours before you put the food into the freezer.



<p>(2) Alarm / Filter Reset (3sec)</p>	<p>The Alarm button serves two purposes:</p> <ul style="list-style-type: none"> - To turn the door open alarm on and off - To reset the water filter life indicator. <p>1. Door Alarm Function If the door alarm is set to On, an alarm beeps if any refrigerator door is left open for more than three minutes. The beeping stops when you close the door. The door alarm function is pre-set to On in the factory. You can turn it off by pressing and then releasing the Alarm button. You can turn it back on in the same fashion. The icon lights up when the function is on. When the Door Alarm function is on and the alarm sound is triggered, the Door Alarm Icon will blink while the alarm sounds.</p> <p>2. Water Filter Life Indicator Function After you replace the water filter, touch and hold this button for 3 seconds to reset the water filter life indicator. When you reset the water filter life indicator, the Filter icon on the panel turns Off. The Filter icon will turn red to let you know it is time to change the water filter after six months (about 300 gallons). Some areas have large amounts of lime in their water, which causes the water filter to clog more quickly. If this is the case in your area, you will have to change the filter more frequently than every six months.</p>
--	--



<p>(3) Energy Saver / Override (3sec)</p>	<p>The Energy Saver/Override (3sec) button serves two purposes:</p> <ul style="list-style-type: none"> - To turn the Energy Saver function on and off. - To turn the Override function on and off. <p>1. Energy Saver function Touching this button turns Energy Saver mode on and off. When you turn Energy Saver on, the Energy Saver icon lights. Turn Energy Saver off and the icon goes off. The Energy Saver function automatically turns on when power is supplied to the refrigerator. If condensation or water drops appear on the doors, turn the Energy Saver mode off.</p> <p>2. Override function The Override function activates/deactivates Smart Grid (page 25). Press the Energy Saver/Override button for 3 seconds to set/clear the Override function.</p>
---	---







<p>(4) Fridge / Power Cool (3sec)</p>	<p>The Fridge button serves two purposes:</p> <ul style="list-style-type: none"> - To set the Fridge to your desired temperature. - To turn the Power Cool function on and off. <p>1. To set the Fridge temperature, press the Fridge button. You can set the temperature between 44 °F (7 °C) and 34 °F (1 °C).</p> <p>2. Power Cool function Touch and hold this button for 3 seconds to decrease the time needed to cool products in the Refrigerator. It can be helpful if you need to quickly cool easily spoiled items or if the temperature in the fridge has warmed dramatically. (for example, if the door was left open)</p>
---	--

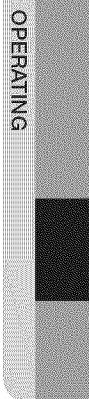

<p>(5) Lighting / °C↔°F (3sec)</p>	<p>The Lighting button serves two purposes:</p> <ul style="list-style-type: none"> - To turn the dispenser light on and off - To switch the temperature units between °C and °F. <p>1. Light Function Touching the Lighting button turns on the Dispenser LED lamp in continuous mode so that it stays on continuously. The button also lights up. If you want the Dispenser lamp to come on only when some one uses the dispenser, press the Lighting button to turn the continuous mode off.</p> <p>2. To switch the temperature units between °C and °F. Touch and hold this button for 3 seconds to select the temperature display you want. Each time you press and hold the button, the °C and °F temperature modes alternate and the °C or °F icon lights up, indicating your selection.</p>
--	---





(6), (11) Ice Maker Off	<p>If you don't want to make more ice, touch the Ice Maker Off button. The icon will light up and the Ice-Maker stops making ice.</p> <p>We recommend you to stop ice making if the following occur:</p> <ul style="list-style-type: none"> - There is enough ice in the ice bucket. - You want to save water and energy. - Water is not being supplied to the refrigerator.
 (Fridge)	
 (Freezer)	<p>If the ice maker function is ON, and the water Line is not connected, there will be a water valve noise from the back of the unit. Press the Ice Maker Off (Control Lock (3sec)) button for less than 3 seconds until the Ice Off Indicator () illuminates.</p>

(7) Water	<p>Touch this button to dispense water. This mode can not be used with the Ice Type mode simultaneously. Water mode shuts off when you touch the Cubed / Crushed Ice button.</p>
	

To save electricity, the Panel Display turns off automatically under the following conditions: When no button has been pressed, when no doors are open, or when no Dispenser Lever has been pushed. However, the icon indicating your cubed or crushed ice selection, will stay on. When you press a button, open a door, or push a Dispenser Lever, the Panel Display will turn on again. Except for the Water, and Cubed / Crushed Ice buttons, all function buttons will become operational after you remove your finger from the button you are currently pressing.

(8) Filter	<p>Water filter usage</p> <p>This icon lights up when you need to change the filter, usually after the refrigerator has dispensed about 300 gallons of water (after about 6 months). After you install the new water filter, reset the filter indicator by touching and holding the Hold 3sec for Filter Reset button for 3 seconds.</p> <ul style="list-style-type: none"> - If water is not dispensing or dispensing slowly, you need to replace the water filter because the water filter is clogged. - Some areas have large amounts of lime in their water, which causes the water filter to clog more quickly.
	

(9) Ice Type	
 (Cubed)	<p>Touch this button to select your desired ice type. Cubed and crushed ice modes alternate when you press the button. This mode can not be used with the Water mode simultaneously.</p>
 (Crushed)	

(10) Ice Maker Off / Control Lock (3sec)	<p>The Ice Maker Off button serves two purposes:</p> <ul style="list-style-type: none"> - To turn the Ice maker on and off - To Turn the Control Lock Function on and off. <ol style="list-style-type: none"> 1. Ice Off Function If you don't want to make more ice, press the Ice Maker Off button. 2. Control Lock Function Touch and hold this button for 3 seconds to lock the display and the dispenser buttons so the buttons can not be used. When Control Lock is on, the refrigerator does not dispense ice or water, even if the Dispenser Lever is pressed. The Control Lock icon lights up to indicate you've activated the Control Lock function. Press 3 seconds to unlock.
	

Cooling Off Mode	<ul style="list-style-type: none"> - North American (US and Canadian) Models Only: Cooling Off mode (also called Shop mode), is designed for use by retailers when they are displaying refrigerators on the shop floor. In Cooling Off mode, the refrigerator's fan motor and lights work normally, but the compressors do not run, and the refrigerator and freezer do not get cold. To start Cooling Off mode, touch and hold the Alarm button and the Freezer button for 5 seconds during normal operation. The refrigerator chime sounds and the temperature display flashes OFF. To cancel Cooling Off mode, touch and hold the Alarm and the Freezer buttons again for 5 seconds.
	

E-Smart

The E-Smart icon lets you check the status of the refrigerator's AP connection (network connection).

- When connected to an AP: The E-Smart icon is on.
- When not connected to an AP: The E-Smart icon is off.

E-SMART Refrigerator Features

How to get the most out of your E-Smart refrigerator.

Getting Connected

To use the Smart Grid (Demand Response) and E-Smart function on your Refrigerator, you need the following devices and apps:

- Devices: 1) Wireless Router, 2) Samsung E-Smart Refrigerator, 3) Smartphone (Recommended: Galaxy S4, Galaxy Note3/ Android OS Jelly bean).
- Applications: 1) "Samsung E-Smart App" from the Google Play Store or Samsung Apps.

In addition, you need to:

- Connect the Refrigerator and the Smartphone to the same Wi-Fi network in your home.
- Install and run Samsung E-Smart App on your Smartphone (to use the Samsung E-Smart function).

In addition, to use the Smart Grid (Demand Response) function, you must Register for the service with your electric company. The company must have an EMS (Energy Management System) that supports SEP (Smart Energy profile).

Downloading the E-Smart App and Connecting the Refrigerator to your Network

1. On your Smartphone, connect to the app store (e.g. Google Play, etc.).
2. Search for the app using "Samsung E-Smart Ref." as the keyword.
3. Download the app and install it on your phone.

4. Launch the app. The network configuration screen appears.
5. Configure the AP information (SSID, Password, etc.) on the app screen.
6. Configure the network settings according to the instructions in the app.
7. On the refrigerator, press and hold the Fridge and Energy Saver buttons at the same time for 3 seconds. The refrigerator enters the AP mode.

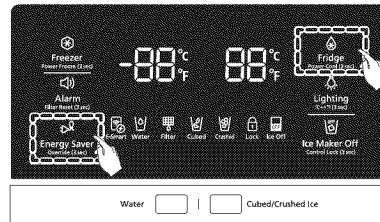

8. If you have completed the network settings properly, the app shows the home screen.
- Please confirm your the Internet devices (AP, Smartphone) are working properly before configuring the network settings.
 - This refrigerator supports the IEEE 802.11 a/b/g/n protocols. Samsung Electronics recommends IEEE 802.11n.
 - To connect the refrigerator to a wireless network, you have to connect the refrigerator to an AP (router or modem). If the AP supports DHCP, you can connect the refrigerator to the Internet using DHCP or a fixed IP address.
 - Set the channel of the AP to one not currently being used. If the channel set for the AP is being used by another device nearby, it may result in interference.
 - Most wireless networks allow you to configure network security settings. If your network has a security password, you must enter the password to connect to the network.
 - The refrigerator supports the following wireless security modes and encryption types:
 - Security Mode: WEP, WPAPSK, WPA2PSK
 - Encryption Type: WEP, TKIP, AES (WPA2PSK and AES are recommended.)

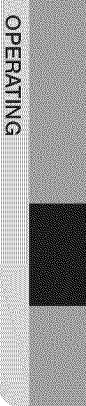

- The app supports indoor control only.
- The Samsung E-Smart Ref. app is optimized for Samsung Electronics Smartphones (Galaxy S4 , Galaxy Note 3). For other Smartphones, some functions may work differently.

MAC Address Display Mode

This function displays the MAC address of the Wi-Fi module on the refrigerator display. The refrigerator displays the MAC address of the Wi-Fi module for 1 minute.

1. Press and hold the Freezer and Energy Saver buttons at the same time for 3 seconds.

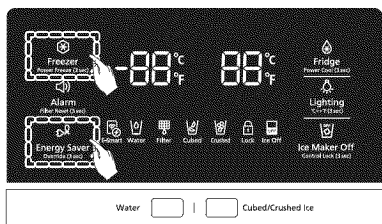



2. A Buzzer sounds. Four of the twelve Mac address of the Wi-Fi module are displayed in turns in the freezer and fridge temperature displays for 1 minute. For example, if the Wi-Fi module's MAC address is "11-22-33-44-55-66", the MAC address is displayed as follows: "11 22" → "33 44" → "55 66" → ---- → "11 22" for 1 minute.
3. After 1 minute, the display returns to the normal state and the Buzzer sounds again.

-  If the Mac addresses are not available or there is no Wi-Fi module, '----' is displayed on the freezer and fridge temperature displays.

SMART GRID Function (Demand Response)

When the refrigerator operates in SMART GRID (Demand Response) mode, the E-Smart Refrigerator function can control energy usage or delay the operation of some functions to save money when energy prices or demand are the highest,

-  You can deactivate the SMART GRID (Demand Response) function at any time. (Using the Override On/Off function)
-  To use the SMART GRID (Demand Response) function, you need a separate contract with your electric Utility company.

Using the SMART GRID (Demand Response) Function

This feature monitors energy prices and demand information from your utility company and sends notifications to the refrigerator to run high energy-consuming tasks during off-peak times when electricity costs and demand are lower.

If the refrigerator receives a control signal from the Utility Company, the refrigerator will display the DAL(L3) ~ TALR(L4) levels on the refrigerator display and control the power consumption according to the level.

[Exception condition] The DAL and TALR control signals from an Utility Company work as long as product performance is maintained.

If the refrigerator receives the SMART GRID (Demand Response) signal (DAL or TALR), the refrigerator will operate in Delay Appliance Load (Display:L3) or Temporary Appliance Load Reduction (Display:L4) mode.

- Delay Appliance Load (L3): The refrigerator responds to a DAL signal by providing a moderate load reduction for the duration of the delay period.
This function controls functions that consume a lot of energy such as adjusting the Cooling system, running the defrost cycle, and making ice.
- When the refrigerator operates in DAL (L3) mode, "L3" is displayed on the refrigerator display.
- DAL mode is automatically deactivated after it lasts for the amount of time stipulated by the DAL signal (max. 4.5 hours) or when the Override key is pressed.
- Temporary Appliance Load Reduction (L4): The refrigerator responds to a TALR signal by aggressively reducing the load for a short time period.
This function reduces energy consumption by stopping the compressor and controlling the functions that consume a lot of energy such as the defrost cycle and making ice.)
- When the refrigerator operates in TALR (L4) mode, "L4" is displayed on the refrigerator display.
- TALR (L4) mode is automatically deactivated after it lasts for the received duration (max. 15 minutes), or when the Override key is pressed. The mode is immediately deactivated and the refrigerator returns to the normal state when the door is opened or closed, or the dispenser is used.

Override Mode

When you want the refrigerator to ignore the SMART GRID (Demand Response) signal from the Utility Company, you can activate OVERRIDE mode.

When you activate OVERRIDE mode, the refrigerator ignores the SMART GRID (Demand Response) signal and is not controlled by the Utility Company.

Activating and deactivating Override mode

1. Press and hold the [Energy Saver] button for 3 seconds.

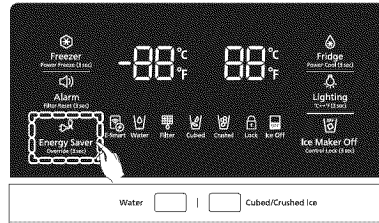

2. A buzzer sounds and 'Or' and 'on' is displayed in the freezer and fridge temperature displays for 5 seconds.
3. If the refrigerator receives a SMART GRID (Demand Response) signal from the Utility Company, 'Or' is displayed in the freezer temperature display.
4. To deactivate OVERRIDE mode, press and hold the [Energy Saver] button for 3 seconds.

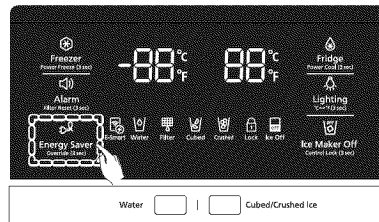

5. A Buzzer sound is played and 'Or' and 'oF' is displayed in the freezer and fridge temperature displays for 5 seconds.



Alternatively, you can activate or deactivate OVERRIDE mode using the app.

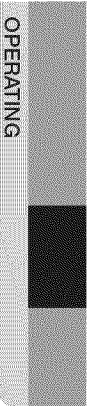

Using the E-SMART Function

The E-SMART function enables you to control and monitor your E-Smart refrigerator remotely for your convenience.



- To use the E-SMART refrigerator functions, you have to install the corresponding app first.
 - The app supports indoor control only.
1. Operational Status, User Settings & Messages
 - You can view the freezer and fridge temperature settings.
 - You can receive an alarm when the freezer or fridge door is open for 3 minutes.
 - You can check the DR and Override status.
 - You can check the operational condition of the ice maker in the freezer.
 2. Remote Management
 - Power Freeze Setting: You can remotely activate the Power Freeze function.
 - Power Cool Setting: You can remotely activate the Power Cool function.
 - Ice On/Off Setting: You can remotely set up the Ice On/Off Setting function.
You can only control the Ice maker in the Fridge remotely.
 3. Energy Consumption Reporting
 - Shows the accumulated power consumption. Power consumption data is updated every 10 minutes.



The energy consumption report may differ from the power consumption specifications of the product depending on the operating environment and the stored food.

4. Delay Defrost Capability
 - The Delay Defrost Capability function saves energy by delaying the defrost operation to a time specified by the user.
You can configure the time, and this function will save energy during the specified period in a 24 hour cycle.
If the time is not set, the function works with the default time settings.
The default time settings are below:
 - 6 am to 10 am: 1st. November ~ 30th. April
 - 3 pm to 7 pm: 1st. May ~ 31th. October

To change the time setting for the Delay Defrost Capability

You can change the time setting for the Delay Defrost Capability on the app.

Provision for Open Access to the Connected Product Requirements

1. SGIP Open Standards (Smart Energy Profile 2.0 - <http://www.csep.org/>)
 - Energy Consumption Reporting
 - Demand Response
2. Samsung OPEN API
 - Operational Status, User Settings & Messages
 - ICE Maker Status: GET /external/icestatus?icegetstatus=opt (relevant to the energy consumption of the product 1)
 - Door Open Alarm: GET /devices/0/Door?type=opt (relevant to the energy consumption of the product 2)
 - DR Status: GET /external/drlc?drgetstatus=opt
 - Delay Defrost Capability
 - Set Schedule of the Defrost Delay: POST /devices/0/defrost/addSchedule
 - Get Schedule of the Defrost Delay : GET /devices/0/defrost/getSchedule
 - Delete Schedule of the Defrost Delay: POST /devices/0/defrost/delSchedule
 - Defrost Delay On/OFF: PUT /devices/0/defrost/delayevent

CHANGING THE WATER FILTER

WARNING

To reduce risk of water damage to your property DO NOT use generic brands of water filters in your SAMSUNG Refrigerator.

USE ONLY SAMSUNG BRAND WATER FILTERS. SAMSUNG is not legally responsible for any damage, including, but not limited to, property damage caused by water leakage from the use of a generic water filter.



(Red)

SAMSUNG Refrigerators are designed to work ONLY WITH SAMSUNG Water Filters. The Filter light turns red to let you know when it is time to change your water filter cartridge. To give you time to get a new filter, the red light comes on just before the capacity of the current filter runs out. Changing the filter on time provides you with the freshest, cleanest water from your refrigerator.

1. Shut off the water supply. Then, turn the water filter (**1**) about 1/4 turn, counter-clockwise.
2. Pull the water filter (**1**) from the case filter (**2**).

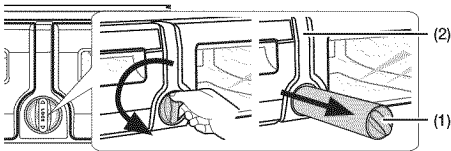

-  To change the water filter more easily, shut off the water supply valve.
- Sometimes, it is hard to disassemble the water filter because impurities in the water cause it to stick. If you are having difficulties, grip the water filter firmly and pull it hard.
- When you pull the water filter, a little water can leak from the opening. This is normal. To minimize the water leaks, keep the filter cartridge horizontal when you pull it.
- To prevent overflow, empty the water filter tray (**3**) and dry around the filter case (**2**).

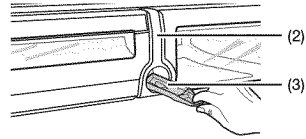

3. Insert the new filter into the filter case (**4**).
4. Push the filter, and then turn it clockwise until it locks.



- If you have trouble inserting the water filter because of high water pressure, shut off the water supply valve.
- The locked symbol should be lined up with the indicator line.

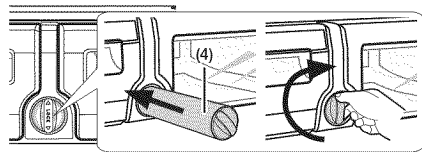

5. Touch and hold the "Alarm / Filter Reset" button for about 3 seconds to reset the water filter indicator. The indicator's red light will turn off.

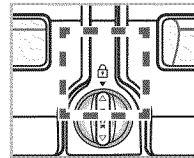

6. If you turned off the water supply, turn it back on.



For a replacement water filter, visit your local home Improvement center or visit Samsung's parts distributor on line at: <http://www.samsungparts.com>
Be sure the replacement water filter has the SAMSUNG logo on the box and on the water filter.

Removing any residual matter inside the water supply line after installing the water filter.

1. Turn ON the water supply if you turned it off when you installed the water filter.
2. Run water through the dispenser until the water runs clear (approx. 6 to 7 minutes). This will clean the water supply system and remove air from the lines.
3. Additional flushing may be required in some households.
4. Open the Refrigerator door and make sure there are no water leaks coming from the water filter.

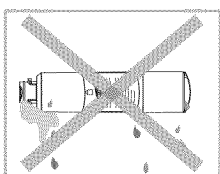

Be sure to flush the dispenser thoroughly, otherwise water may drip from the dispenser.
This means that there is still air in the line.

Reverse Osmosis Water Supply **IMPORTANT:**

The pressure of the water supply coming out of a reverse osmosis system going to the water inlet valve of the refrigerator needs to be between 35 and 120 psi. (241 and 827 kPa)

If a reverse osmosis water filtration system is connected to your cold water supply, the water pressure to the reverse osmosis system needs to be a minimum of 40 to 60 psi. (276 to 414 kPa)

If the water pressure to the reverse osmosis system is less than 40 to 60 psi (276 to 414 kPa):

- Check if the sediment filter in the reverse osmosis system is blocked. Replace the filter if necessary.
- Allow the storage tank on the reverse osmosis system to refill after heavy usage.
- If your refrigerator has a water filter, it may further reduce the water pressure when used in conjunction with a reverse osmosis system. Remove the water filter.

If you have questions about your water pressure, call a licensed, qualified plumber.

CONTROLLING THE TEMPERATURE

Basic temperature of Freezer and fridge compartments

The basic and recommended temperatures of the Freezer and Fridge compartments are 0 °F and 37 °F (or -18 °C and 3 °C) respectively. If the temperature of the Freezer and Fridge compartments are too high or low, adjust the temperature manually.

Controlling the Freezer temperature

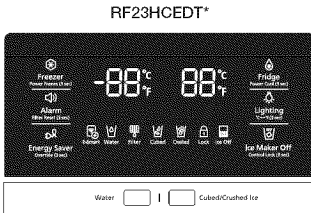
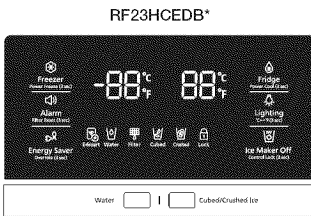

Recommend Temp (Freezer) : 0 °F (or -18 °C)

The Freezer temperature can be set between -8 °F and 5 °F (or between -23 °C and -15 °C) to suit your particular needs.

Press the Freezer button repeatedly until the desired temperature is shown in the temperature display.

The temperature will change by 1 °F (or 1 °C) with each press. See below.

Fahrenheit : 0 °F → -1 °F → -2 °F → -3 °F → -4 °F → -5 °F → -6 °F → -7 °F → -8 °F → 5 °F → 4 °F → 3 °F → 2 °F → 1 °F → 0 °F.

Centigrade : -18 °C → -19 °C → -20 °C → -21 °C → -22 °C → -23 °C → -15 °C → -16 °C → -17 °C → -18 °C.

Keep in mind that foods such as ice cream may melt at 4 °F (or -15.5 °C).

The temperature display will move sequentially from -8 °F to 5 °F (or from -23 °C to -15 °C).

Controlling the fridge temperature

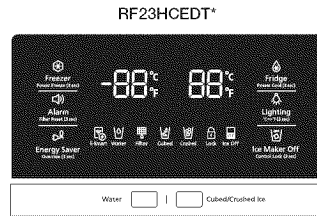
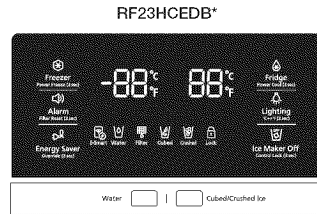

Recommend Temp (Fridge) : 37 °F (or 3 °C)

The fridge temperature can be set between 34 °F and 44 °F (or between 1 °C and 7 °C) to suit your particular needs.

Press the Fridge button repeatedly until the desired temperature is shown in the temperature display.

The temperature will change by 1 °F (or 1 °C) with each press. See below.

Fahrenheit : 37 °F → 36 °F → 35 °F → 34 °F → 44 °F → 43 °F → 42 °F → 41 °F → 40 °F → 39 °F → 38 °F → 37 °F.

Centigrade : 3 °C → 2 °C → 1 °C → 7 °C → 6 °C → 5 °C → 4 °C → 3 °C.

The temperature control process for the Fridge works just like the Freezer process.

Press the Fridge button to set your desired temperature.

After a few seconds, the Fridge will begin adjusting towards the newly set temperature.

This will be reflected in the digital display.

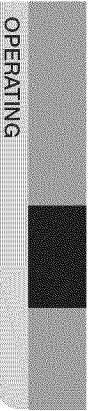



- The temperature of the Freezer or Fridge may rise when you open the doors too frequently, or if a large amount of warm or hot food is placed inside.
- A rise in temperature may cause the digital display to blink.
Once the Freezer and Fridge temperature return to their normal set temperatures, the blinking will stop.
- If the blinking continues, you may need to “reset” the Refrigerator.
Try unplugging the appliance, wait for around 10 minutes and then plug the power cord back in.
- If there is a communication error between the Display and Main Controller, the Convertible Display light may blink.
If the blinking continues for a long period of time, please contact a Samsung Electronics Service Center.

USING THE COLD WATER DISPENSER

Push the appropriate ice type button to select what you want dispensed.

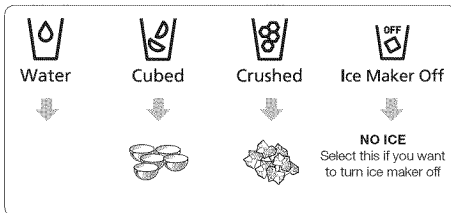

Using the ice Dispenser

Place a glass underneath the ice dispenser and push gently against the dispenser lever with your glass. Make sure the glass is in line with the dispenser to prevent the ice from bouncing out.

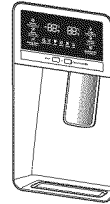

- To select water, press the water button on the display, and then press the dispenser lever.
- To select Ice, press the ICE type button of your choice on the display, and then press the dispenser lever.
- If you have selected cubed ice, when you press the lever, the dispenser may dispense a small amount of crushed ice first.
- If ice doesn't come out, pull out the ice bucket and press the test button located on the right side of ice maker.

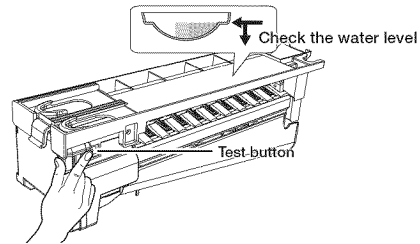

- Do not press the test button continuously when the tray is filled with ice or water. Water may overflow or ice may jam the bucket.
- When you press the Test button, you will hear the refrigerator chime (ding-dong). When the chime sounds, release the Test button.
- The chime sounds automatically again to let you know the ice maker is working well.
- Replace the ice bucket.

Ice Making

To fill the ice bucket to maximum capacity after installation, follow these steps:

1. Allow your refrigerator to operate and cool down for 24 hours (or 1 full day).
 - Waiting 24 hours will allow your ice maker to cool properly.
2. Dispense 4 to 6 ice cubes into a glass.
3. After 8, and then 16 hours, dispense a full glass of ice.

⚠ CAUTION

- To clean the ice bin/bucket, wash with a mild detergent, rinse well, and then dry it thoroughly. Do not use harsh or abrasive cleaners or solvents.
- When you select Cubed Ice after using the Crushed Ice mode, a small amount of residual crushed ice might be produced.

If There is a Power Failure

If a power failure occurs, ice cubes may melt, and then freeze together when the power comes back on, preventing the dispenser from working properly.

To prevent this problem, after a power failure, pull out the ice bucket and discard the residual ice or water.

After you dump the ice from the ice bucket, you should press the dispenser lever once with the 'Water' or 'Ice Type' function ON.

The ice maker will make new ice faster after you return the ice bucket to the refrigerator.

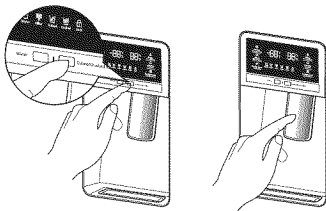

If you use all the ice at once, you must repeat Steps 2 and 3 under Ice Making. However, only wait 8 hours before dispensing the first 4 to 6 ice cubes. This will replenish the ice cubes and ensure maximum ice production.

Using the ice off Function

When you select the Ice Off mode, remove all ice cubes from the bucket.

If you leave the ice cubes in the bucket, the ice cubes may clump together, making it difficult to remove them.

To remove the ice bucket safely and avoid injury, hold the bottom of the bucket with one hand and the side of the bucket with the other.

Then, lift up on the ice bucket, and pull it straight out.

To put the ice bucket back in, push it firmly straight back.



If the ice bucket is not pushed firmly into place, ice in the bucket can melt.

If the bucket does not fit, turn the helix 90 degree (see the last illustration on the right, below) and try again.

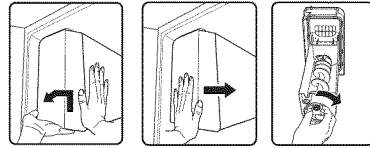

⚠ CAUTION

- Use only the ice maker provided with the refrigerator. The water supply to this refrigerator must only be installed/connected by a suitably qualified person. Connect to a potable water supply only.
- To operate the ice maker properly, water pressure of 20 ~ 125 psi is required.

Going on vacation...

If you are going on a long vacation or business trip and won't use the water or ice dispensers for a long time:

- Close the water valve. Otherwise, water leakage may occur.
- Remove all food.
- Unplug the refrigerator.
- Wipe excess moisture from inside and leave the doors open. Otherwise, odor and mold may develop.

Ice Maker Do's and Don'ts

- Do not put your fingers, hands or any other unsuitable objects in the chute or ice-maker bucket.
- It may result in personal injury or material damage.
- Never put your finger or any other objects in the dispenser opening.
- It may cause injury.
- Do not try to disassemble the ice maker.
- Do not wash or spray the ice bucket with water while it is in the refrigerator. Remove it to clean it.

CAUTION

When you insert the Ice maker tray, be sure that the tray is well centered at the entrance. Otherwise, the tray may get stuck.

Water clouding phenomenon



All water provided to the refrigerator flows through the core filter which is an alkaline water filter.

In the filtering process, the pressure of the water that has flowed out of the filter is increased, and the water becomes saturated with oxygen and nitrogen.

When this water flows out into the air, the pressure plummets and the oxygen and nitrogen get supersaturated, which results in gas bubbles.

The water may temporarily look misty or cloudy due to these oxygen bubbles.

After a few seconds, the water will look clear.



Please wait 1 second before removing the cup after dispensing water to prevent spills.

Do not pull out the lever dispenser after dispensing ice or water.

It comes back automatically.

Ice is made in cubes.

When you select "Crushed", the ice maker grinds the ice cubes into crushed ice.

PARTS AND FEATURES

Review the illustration below to become more familiar with the parts and features of your refrigerator.

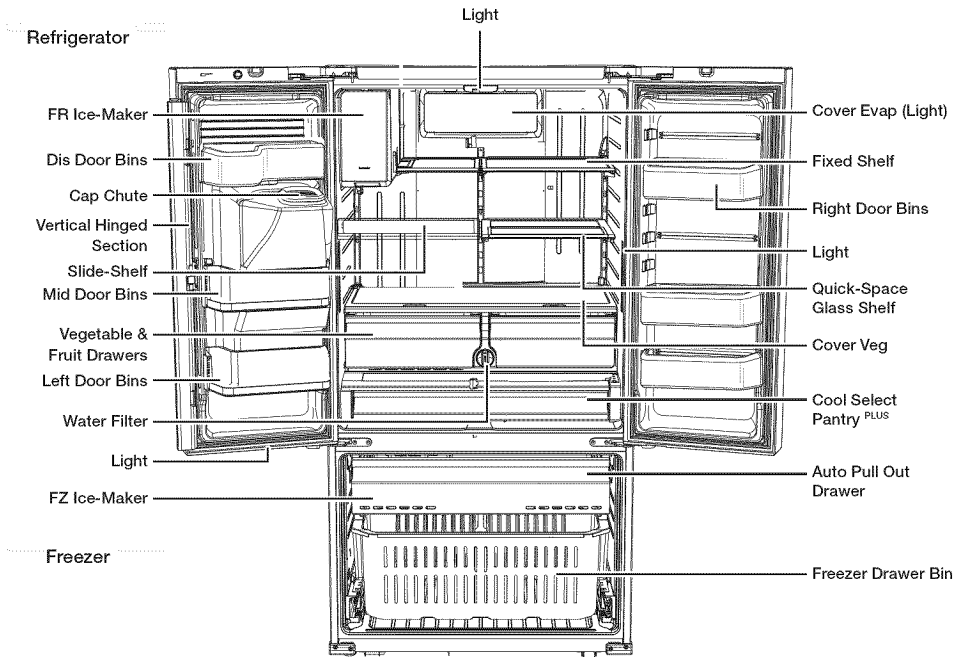

When closing the door, make sure the Vertical Hinged Section is in the correct position to avoid scratching the other door.

If the Vertical Hinged Section is reversed, put it back to the right position and close the door. Moisture may appear at times on the Vertical Hinged Section.

The door handle may become loose over time.

If this happens, tighten the bolts found on the inside of the door.

If you close one door with too much force, the other door may open.



When the door opens, the interlock switch automatically turns off the auger motor in the ice maker for safety reasons.



When the interior or exterior LED lamp has gone out, please contact Samsung Customer Support.

USING THE COOL SELECT PANTRY™

The Cool Select Pantry™ is a full-width drawer with adjustable temperature control.

This pantry can be used for large party trays, deli items, pizza, beverages, or miscellaneous items. There is a temperature control which can adjust the amount of cold air allowed into the pantry. The control is located on the right side of the pantry.

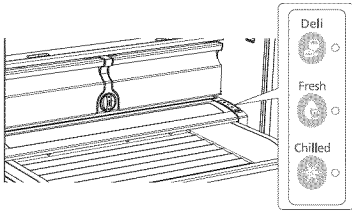

- The Pantry has three modes: The Fresh mode, Chilled mode, and Deli mode. Fresh mode is the default. Press the Temp button repeatedly until the mode you want is lit. Once you select a mode, the temperature will change to match the mode you selected.
- The Pantry temperature may change depending on the number of items inside and where they are located, the ambient temperature, and how often the door is opened.

The Pantry Selection Button

1. When you select "Deli", the temperature of the pantry will be kept around 41 °F (or 5 °C). This feature helps keep food fresh for a long time.
2. When you select "Fresh", the temperature of the pantry will be kept around 38 °F (or 3 °C). This feature helps keep food fresh for a longer time.
3. When you select "Chilled", the temperature of the pantry will be kept around 34 °F (or 1 °C). This feature also helps keep meat or fish fresh for a longer time.

The table below lists the Pantry modes and the kinds of foods that can be stored safely for each mode.

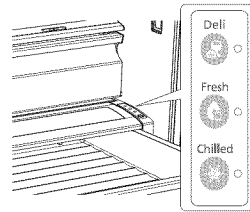

Deli	Fresh	Chilled
• Pineapple	• cucumbers	• steaks
• lemon	• apples	• hard cheeses
• avocado	• oranges	• cold cuts
• potato	• grapes	• bacon
	• zucchinis	• hot dogs
	• corn	



Fruits and vegetables may be damaged if you set the Pantry to the Chilled mode. Do not store lettuce or other leafy produce in this pantry.

⚠ CAUTION

Do not store glass bottles in the Cool Select Pantry.

If they freeze, they can break and cause personal injury.

REMOVING THE REFRIGERATOR ACCESSORIES

1. Door Bins

• Door Bins (1)

- **To remove** : Simply lift the bin up and pull straight out.
- **To relocate** : Slide it in above the desired location and push down until it stops.

• Door Bins (2)

- **To remove** : PULL the door bin, frontally, take right side of the door bin out by lifting it at an angle along the guide, and then take the left side out by pulling it from the door.
- **To relocate** : slide it into the original location and push down until it sticks.

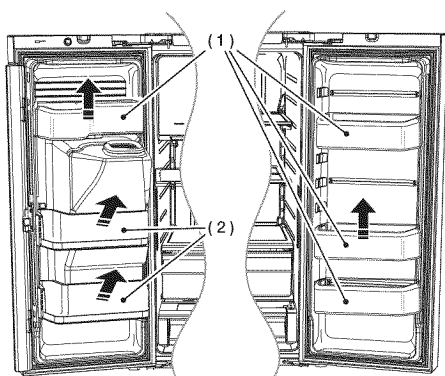

Injury may occur if the door bins are not firmly assembled.
Do not allow children to play with the bins. Sharp corners of the bins may cause injury.

⚠ CAUTION

Do not adjust a bin full of food.
Remove the food first.
To remove dust from the bins : Remove the guard and wash the bin in water.

2. Tempered Glass shelves

- **To remove** : Hold the right shelf and remove the fixer from the left shelf.
Tilt up the front of the shelf in the direction shown (1) and lift it up vertically (2). Pull the shelf out.
- **To relocate** : Tilt the front of the shelf up and guide the shelf hooks into the slots at a desired height. Then lower the front of the shelf so that the hooks can drop into the slots.
Join the fixer between the left and right shelves.

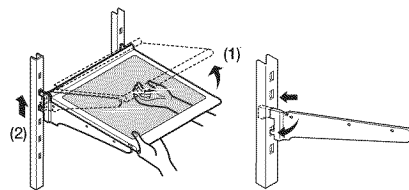
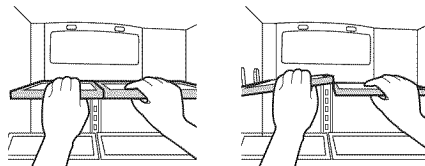

⚠ CAUTION

The Tempered Glass shelves are heavy.
Use special care when removing them.

⚠ CAUTION

After sliding the foldable shelf in and folding it, the Shelf Front can be removed for your convenience.
If you use the self without removing the Shelf Front, be aware the Shelf Front can separate from the shelf.

3. Vegetable & Fruit Drawers

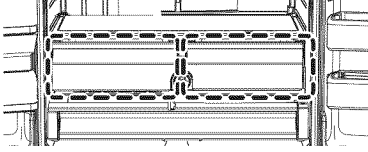

• Door Bins

Before removing the drawer, please remove door bins first as below.

To remove

- Simply lift the bin up and pull straight out.

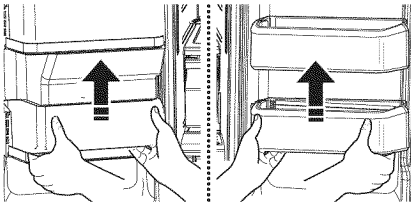

- Tilt up the front of the drawer and pull straight out, and pull out the drawer after moving slightly in the direction of the arrow.

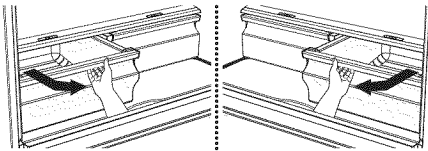

To re-install

- Insert the drawer into the frame rails and push back into place.
- Slide bin in above the desired location and push down until it stops.

⚠ CAUTION

The drawers need to be removed before the glass shelf above them can be lifted out.

4. Cool Select Pantry ^{PLUS}

- **To remove the pantry** : Pull the pantry out to full extension. Tilt up the front side of the pantry and pull straight out.
- **To relocate the pantry** : Push the rails to the back of the refrigerator. Place the drawer onto the rails and slide the pantry back until it is in place.

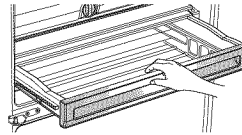

- **To remove the divider** : Pull the pantry completely out to full extension and raise the front side of the divider to unhook it from the rear wall of the pantry, then lift the divider out.
- **To relocate the divider** : Hook the back of the divider over the rear wall of the pantry and push the divider down.

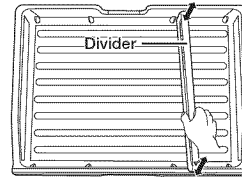

Using the doors

Ensure that the doors close all the way and are securely sealed.

When the refrigerator door is only partially open, it will automatically close.

But, the door will stay open when opened more than the auto close range and you must close it manually.

REMOVING THE FREEZER ACCESSORIES

1. Freezer Room Guard

- **To remove** : Remove the freezer room guard (**1**) by lifting the guard up.
- **To relocate** : Push down until the guard (**1**) locks into place.

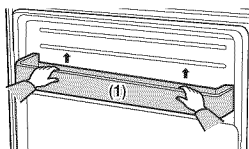

2. Ice Bucket

- **To remove** : Lift the ice bucket (**1**).
- **To relocate** : Place the ice bucket into the Super extended drawer (**2**).

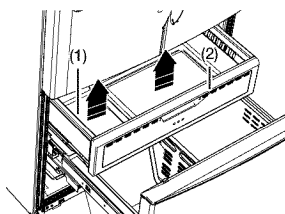

3. Super Extended Drawer

- **To remove** : Pull the drawer out to full extension. Tilt up the rear of the drawer and lift straight out.
- **To relocate** : Place the drawer onto the rails (**4**) by tilting it up. Lower the drawer into place until it is horizontal and slide the drawer (**3**) in.

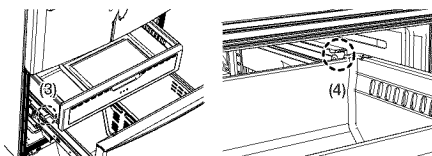

4. Freezer Drawer

- **To remove the freezer drawer** : Pull the freezer drawer out fully. Tilt up the rear of the bin and lift it out to remove.
- **To relocate the freezer drawer** : Place the bin into the rail assembly.

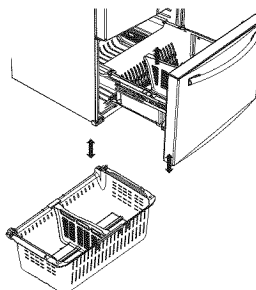

⚠ CAUTION

You can scratch the side of the bin if you twist it left or right when disassembling or re-assembling it.

⚠ CAUTION

Do not allow babies or children to climb into the freezer drawer. They could damage the refrigerator and seriously injure themselves. Do not sit on the freezer door. The door may break.

⚠ CAUTION

Do not remove the divider.

⚠ WARNING

If trapped inside, children may be injured or suffocate to death.

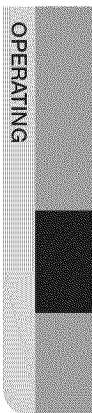

CLEANING THE REFRIGERATOR

Caring for your Samsung French Door Refrigerator prolongs the life of your appliance and helps keep the refrigerator free of odor and germs.

Cleaning the Interior

Clean the inside walls and accessories with a mild detergent and then wipe dry with a soft cloth. You can remove the drawers and shelves for a more thorough cleaning. Just make sure to dry drawers and shelves before putting them back into place.

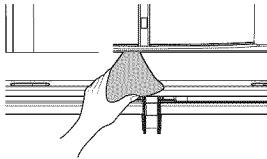

Cleaning the Exterior

Wipe the control panel and digital display with a damp, clean, soft cloth. Do not spray water directly on the surface of the refrigerator. The doors, handles, and cabinet surfaces should be cleaned with a mild detergent and then wiped dry with a soft cloth. To keep your appliance looking its best, polish the exterior once or twice a year.

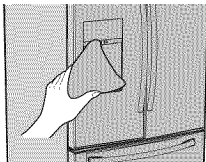

⚠ CAUTION

Do not spray water directly on the refrigerator. Use a clean, damp cloth to clean.

⚠ CAUTION

Do not use benzene, thinner, or Clorox for cleaning. They may damage the surface of the appliance and may cause a fire.

⚠ CAUTION

You can erase the printed letters on the display if you apply stainless cleaner directly to the area where the letters are printed.



Cleaning the Ice / Water Dispenser

Push down one end of the tray dispenser and remove it. Wipe the Ice / Water Dispenser with a clean and soft cloth.

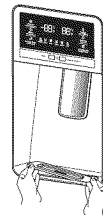

⚠ CAUTION

As you use the dispenser's crushed ice selection, some residual ice chips may start to collect in the ice chute. To prevent that residual ice from melting and running out of the chute, you should clean out the residual ice when you see it start to collect in the ice chute.

Cleaning the Rubber door seals

If the rubber door seals are dirty, the doors may not close properly, and the refrigerator will not operate efficiently. Keep the door seals free of dust or stains by cleaning the doors with a mild detergent and damp cloth.

Wipe dry with a clean, soft cloth.

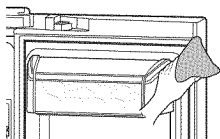

CAUTION

Do not clean the refrigerator with benzene, thinner, or car detergent.

These substances could cause a fire.

Cleaning the rear side of the refrigerator

To keep cords and exposed parts free of dust and dirt accumulation, vacuum the rear side of the appliance once or twice a year.

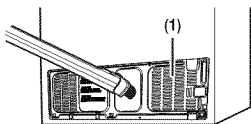

CAUTION

Do not remove the back cover (1).
You could suffer an electric shock.

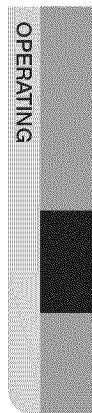

FOOD STORAGE TIPS

Foods	Refrigerator	Freezer	Storage Tips
DAIRY PRODUCTS			
Butter	2-3 Weeks	6-9 Months	Wrap or cover tightly.
Milk	1-2 Weeks	Not recommended	Check date code. Most milk and similar products are sold in date-coded cartons that indicate a product's peak freshness. Re-seal with cap or wrap tightly. Do not return unused portions to original container.
Cream Cheese, cheese food, and cheese spread	2-4 Weeks	Not recommended	Check date code. Keep all cheese tightly packed in moisture proof wrap
Hard Cheese (unopened)	3-4 Months	6 Months	
Hard Cheese (opened)	2 Months	Not recommended	
Cottage Cheese	10-15 Days	Not recommended	
Cream	7-10 Days	2 Months	Check date code. Most yogurt, creams, and similar products are sold in date-coded cartons that indicate a product's peak freshness. Re-seal or cover tightly. Do not return unused portions to original container.
Sour Cream	2 Weeks	Not recommended	
Cream Dips (opened)	1 Week	Not recommended	
Yogurt	10-14 Days	Not recommended	Check date code. Keep covered.
Frozen Yogurt	na	2 Months	
EGGS			
Eggs (uncooked)	3-4 Weeks	Not recommended	Check date code. Store eggs in coldest part of refrigerator and in their original container.
Eggs (cooked)	1 Week	Not recommended	Store in covered container
Leftover egg dishes	3-4 Days	Not recommended	Store in covered container
FRESH FRUITS			
Apples	1 Month	Not recommended	If storing in refrigerator, do not wash fruit before storing. Store in moisture resistant bags or containers. Wrap cut fruits. Some fruits darken when refrigerated.
Bananas	2-4 Days	Not recommended	
Peaches, Melons, Pears, Avocados	3-5 Days	Not recommended	
Berries and Cherries	2-3 Days	12 Months	
Apricots	3-5 Days	Not recommended	
Grapes	2-5 Days	na	
Pineapple (un-cut)	2-3 Days	Not recommended	
Pineapple (cut)	5-7 Days	6-12 Months	
Citrus	1-2 Weeks	Not recommended	Store uncovered.
Juice	6 Days	Not recommended	Check date code and re-seal in original container. Do not return unused portions to original container.
Frozen Juice	Thawing only	12 Months	Check date code. Do not re-freeze.
FISH AND SHELLFISH			
Fish			
Fatty Fish (mackerel, trout, salmon)	1-2 Days	2-3 Months	Keep in original wrapper and store in coldest part of refrigerator. Package in vapor-proof and moisture proof wrap for freezer. Freeze at 0 °F (or -18 °C). Thaw in refrigerator or check date code. Freeze in original packaging.
Lean Fish (cod, flounder, etc)	1-2 Days	6 Months	
Frozen or Breaded	na	3 Months	

Foods	Refrigerator	Freezer	Storage Tips
Shellfish			
Shrimp (uncooked)	1-2 Days	12 Months	To freeze, package in vapor-proof and moisture-proof container.
Crab	3-5 Days	10 Months	
Cooked Fish or Shellfish	2-3 Days	3 Months	
MEAT			
Fresh, Uncooked			
Chops	2-4 Days	6-12 Months	Check date code for use. Store in coldest part of refrigerator in original packaging. Package in moisture-proof and vapor-proof container for freezing. Recommended refrigerator temperature 33 °F to 36 °F (or 1 °C to 2 °C) and freezer temperature 0 °F to 2 °F (or -18 °C to -16 °C)
Ground	1 Day	3-4 Months	
Roast	2-4 Days	6-12 Months	
Bacon	1-2 Weeks	1-2 Months	
Sausage	1-2 Days	1-2 Months	
Steak	2-4 Days	6-9 Months	
Poultry	1 Day	12 Months	
Lunch meat	3-5 Days	1 Month	
Cooked			
Meat	2-3 Days	2-3 Months	Check date code for use. Store in coldest part of refrigerator in original packaging. Package in moisture-proof and vapor-proof container for freezing.
Poultry	2-3 Days	4-5 Months	
Ham	1-2 weeks	1-2 Months	

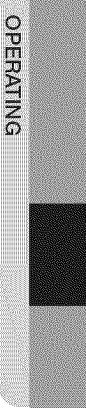

Sources:

American Meat Institute Foundation. 1994. Yellow pages: answers to predictable questions consumers ask about meat and poultry. American Meat Institute Food Marketing Institute. 1999. The food keeper. Food Marketing Institute, Washington, D.C. Freeland-Graves, J.H. and G.C. Peckham. 1996. Foundations of food preparation, 6th ed. Prentice-Hall, Inc. Englewood Cliffs, NJ. Hillers, V.N. 1993. Storing foods at home. Washington State University Cooperative Extension, Pullman, WA. Publ. EB 1205. National Restaurant Association. 2001. Be cool-chill out! Refrigerate promptly. National Restaurant Association Education Foundation's International Food Safety Council, Washington, D.C. USDA. 1997. Basics for handling food safely. U.S. Department of Agriculture, Food Safety and Inspection Service, Washington, D.C.

Troubleshooting

PROBLEM	SOLUTION
The refrigerator does not work at all or it does not chill sufficiently.	<ul style="list-style-type: none"> • Check if the power plug is properly connected. • Check if the set temperature on the digital display is warmer than the freezer or fridge inner temperature. If it is, set the refrigerator colder. • Is the refrigerator in direct sunlight or located near a heat source? • Is the back of the refrigerator too close to the wall, preventing proper ventilation?
The food in the fridge is frozen.	<ul style="list-style-type: none"> • Check if the set temperature on the digital display is too low. • Try setting the refrigerator to a warmer temperature. • Is the temperature in the room too low? Set the refrigerator warmer. • Did you store the food which is juicy in the coldest part of the refrigerator? Try moving those items to the other shelves in the fridge instead of keeping them in the colder areas or bins.
You hear unusual noise or sounds.	<ul style="list-style-type: none"> • Check if the refrigerator is level and stable. • Is the back of the refrigerator too close to the wall, preventing proper ventilation? Try moving the back of the refrigerator at least 2 inches from the wall. • Was anything dropped behind or under the refrigerator? If you hear a "ticking" sound from inside the refrigerator, this is normal. It occurs because various parts contract or expand in response to temperature changes in the refrigerator interior. • If it sounds as if something is hitting something else inside the refrigerator, this is normal. The sound is caused by the compressor operating at high capacity.
The cabinet-door sealing area of the appliance is hot and condensation is occurring.	<ul style="list-style-type: none"> • Some heat is normal as anti-condensators are installed in the vertical hinged section of the refrigerator to prevent condensation. • Is the refrigerator door ajar? Condensation can occur when you leave the door open for a long time.
Ice Maker is not producing ice.	<ul style="list-style-type: none"> • Did you wait for 12 hours after installation of the water supply line before making ice? • Is the water line connected and the shut-off valve opened? • Did you manually stop the ice making function? • Is the freezer temperature too warm? Try setting the freezer temperature lower.
You can hear water bubbling in the refrigerator.	<ul style="list-style-type: none"> • This is normal. The bubbling comes from refrigerant circulating through the refrigerator.
There is a bad smell in the refrigerator.	<ul style="list-style-type: none"> • Check for spoiled food. • Foods with strong odors (for example, fish) should be tightly covered. • Clean out your freezer periodically and throw away any spoiled or suspicious food.
Frost forms on the walls of the freezer.	<ul style="list-style-type: none"> • Is the air vent blocked? Remove any obstructions so air can circulate freely. • Allow sufficient space between the stored foods for efficient air circulation. • Is the freezer drawer closed properly?
Water dispenser is not functioning.	<ul style="list-style-type: none"> • Is the water line connected and the shut-off valve opened? • Has the water supply line tubing been crushed or kinked? • Make sure the tubing is free and clear of any obstruction. • Is the water tank frozen because the fridge temperature is too low? Try selecting a warmer setting on the Digital display.

PROBLEM	SOLUTION
Auto close system does not work with the freezer door.	<ul style="list-style-type: none"> • Is there an imbalance between the right and left parts of the door? • Open and close the door smoothly 1~2 times. After you do this, the auto close system usually works properly again. • Try opening the door smoothly to avoid unbalancing the right and the left part of the door.
Condensation or water drops forms on both sides of fridge door's central part.	<ul style="list-style-type: none"> • Condensation or water drops may form if the humidity is too high while the refrigerator is operating. • If condensation or water drops appears on both sides of fridge door's central part, turn the Energy Saver mode off after removing the condensation. (See the explanation of the Energy Saver button in "Using the Control Panel" on page 21.)
What Do I Need to Use the E-Smart and Smart Grid functions?	<ul style="list-style-type: none"> • To use the Smart Grid (Demand Response) and E-Smart function on your Refrigerator, you need the following devices and apps: <ul style="list-style-type: none"> - Devices: 1) Wireless Router, 2) Samsung E-Smart Refrigerator, 3) Smartphone (Recommended: Galaxy S4, Galaxy Note3/ Android OS Jelly bean) - Applications: 1) "Samsung E-Smart App" from the Google Play Store or Samsung Apps. <p>You also need to:</p> <ul style="list-style-type: none"> • Connect the Refrigerator and the Smartphone to the same Wi-Fi network in your home. • Install and run Samsung E-Smart App on your Smartphone (to use the Samsung E-Smart function). • In addition, to use the Smart Grid (Demand Response) function, you must Register for the service with your electric company. The company must have an EMS (Energy Management System) that supports SEP (Smart Energy profile).
Why isn't the E-Smart function working normally?	<ul style="list-style-type: none"> • Confirm that the router in your home and the Internet are working properly. <ul style="list-style-type: none"> - Connect a Smartphone to the router (AP, Access Point), and then confirm that you can browse the Internet on the phone. • Confirm that refrigerator is connected to the AP. <ul style="list-style-type: none"> - Check the E-Smart icon on the PANEL of refrigerator. If the refrigerator is connected, the icon will be on. • Confirm that the refrigerator and Smart Phone are connected to the same router.
Why isn't the Delay Defrost Capability working normally?	<ul style="list-style-type: none"> • Confirm that the router in your home and the Internet are working properly. <ul style="list-style-type: none"> - Connect a Smartphone to the router (AP, Access Point), and then confirm that you can browse the Internet on the phone. • Confirm that the area where you live is properly entered into the Smart phone App. • Confirm that the Smart Grid function works correctly. (Check the PANEL. L3 and L4 should not be displayed on the PANEL.)

OPEN SOURCE ANNOUNCEMENT

The software included in this product contains open source software. You may obtain the complete corresponding source code for a period of three years after the last shipment of this product by sending an email to <mailto:oss.request@samsung.com>.

It is also possible to obtain the complete corresponding source code in a physical medium such as a CD-ROM; a minimal charge will be required.

The following URL <http://opensource.samsung.com/opensource/ConnectedProduct/seq/0> leads to the download page of the source code made available and open source license information as related to this product.

This offer is valid to anyone in receipt of this information.



Warranty (USA)

WARRANTY ON SAMSUNG REFRIGERATOR

LIMITED WARRANTY TO ORIGINAL PURCHASER

This Samsung brand product, as supplied and distributed by Samsung Electronics America, Inc. (Samsung) and delivered new, in the original carton to the original consumer purchaser, is warranted by Samsung against manufacturing defects in materials and workmanship for a limited warranty period of:

One (1) year Parts and Labor on Refrigerator

Five (5) years Parts and Labor on sealed Refrigeration system only*

Ten (10) years Parts and Five (5) years Labor on Digital Inverter Compressor

(*Compressor, evaporator, condenser, drier, connecting tubing)

This limited warranty begins on the original date of purchase, and is valid only on products purchased and used in the United States. To receive warranty service, the purchaser must contact Samsung for problem determination and service procedures. Warranty service can only be performed by a Samsung authorized service center. The original dated bill of sale must be presented upon request as proof of purchase to Samsung or Samsung authorized service center.

Samsung will repair or replace any part found to be defective, at our option and at no charge as stipulated herein, with new or reconditioned parts during the limited warranty period specified above. All replaced parts and products become the property of Samsung and must be returned to Samsung. Replacement parts and products assume the remaining original warranty, or ninety (90) days, whichever is longer.

In-home service will be provided during the warranty labor period subject to availability within the contiguous United States. In-home service is not available in all areas. To receive in-home service, the product must be unobstructed and accessible from floor level to service personnel. If during in-home service repair cannot be completed, it may be necessary to remove, repair and return the product. If in-home service is unavailable, Samsung may elect, at our option, to provide for transportation of our choice to and from a Samsung authorized service center. Otherwise, transportation to and from the Samsung authorized service center is the responsibility of the purchaser.

This limited warranty covers manufacturing defects in materials and workmanship encountered in normal, noncommercial use of this product, and shall not apply to the following, including, but not limited to: damage which occurs in shipment; delivery and installation; applications and uses for which this product was not intended; altered product or serial numbers; cosmetic damage or exterior finish; accidents, abuse, neglect, fire, water, lightning or other acts of nature; use of products, equipment, systems, utilities, services, parts, supplies, accessories, applications, installations, repairs, external plumbing and leaks, external wiring, circuit breakers, fuses or connectors not supplied and authorized by Samsung, or which damage this product or result in service problems; incorrect electrical line voltage, fluctuations and surges; customer adjustments and failure to follow operating instructions, cleaning, maintenance and environmental instructions that are covered and prescribed in the instruction book; loss of food due to spoilage; consumable items including filters and light.

THERE ARE NO EXPRESS WARRANTIES OTHER THAN THOSE LISTED AND DESCRIBED ABOVE, AND NO WARRANTIES WHETHER EXPRESS OR IMPLIED, INCLUDING, BUT NOT LIMITED TO, ANY IMPLIED WARRANTIES OF MERCHANTABILITY OR FITNESS FOR A PARTICULAR PURPOSE, SHALL APPLY AFTER THE EXPRESS WARRANTY PERIODS STATED ABOVE, AND NO OTHER EXPRESS WARRANTY OR GUARANTY GIVEN BY ANY PERSON, FIRM OR CORPORATION WITH RESPECT TO THIS PRODUCT SHALL BE BINDING ON SAMSUNG. SAMSUNG SHALL NOT BE LIABLE FOR LOSS OF REVENUE OR PROFITS, FAILURE TO REALIZE SAVINGS OR OTHER BENEFITS, OR ANY OTHER SPECIAL, INCIDENTAL OR CONSEQUENTIAL DAMAGES CAUSED BY THE USE, MISUSE OR INABILITY TO USE THIS PRODUCT, REGARDLESS OF THE LEGAL THEORY ON WHICH THE CLAIM IS BASED, AND EVEN IF SAMSUNG HAS BEEN ADVISED OF THE POSSIBILITY OF SUCH DAMAGES. NOR SHALL RECOVERY OF ANY KIND AGAINST SAMSUNG BE GREATER IN AMOUNT THAN THE PURCHASE PRICE OF THE PRODUCT SOLD BY SAMSUNG AND CAUSING THE ALLEGED DAMAGE. WITHOUT LIMITING THE FOREGOING, PURCHASER ASSUMES ALL RISK AND LIABILITY FOR LOSS, DAMAGE OR INJURY TO PURCHASER AND PURCHASER'S PROPERTY AND TO OTHERS AND THEIR PROPERTY ARISING OUT OF THE USE, MISUSE OR INABILITY TO USE THIS PRODUCT SOLD BY SAMSUNG NOT CAUSED DIRECTLY BY THE NEGLIGENCE OF SAMSUNG. THIS LIMITED WARRANTY SHALL NOT EXTEND TO ANYONE OTHER THAN THE ORIGINAL PURCHASER OF THIS PRODUCT, IS NONTRANSFERABLE AND STATES YOUR EXCLUSIVE REMEDY.

Some states do not allow limitations on how long an implied warranty lasts, or the exclusion or limitation of incidental or consequential damages, so the above limitations or exclusions may not apply to you. This warranty gives you specific legal rights, and you may also have other rights, which vary from state to state.

To obtain warranty service, please contact Samsung at:

SAMSUNG CUSTOMER CARE CENTER

Samsung Electronics America, Inc. 85 Challenger Road Ridgefield Park, NJ 07660
1-800-SAMSUNG (1-800-726-7864) and www.samsung.com

In case the need for servicing arises

Do not hesitate to call any Samsung Authorized Service Center nearby giving them your name, address and telephone number when your product is not functioning properly.

Warranty Information (CANADA)

Limited Warranty for Original Purchaser

This Samsung product is warranted by Samsung Electronics Canada Inc. (hereafter referred to as SECA) against manufacturing defects in material or workmanship for the following periods:

Labor : 1 years (in-home)

Parts : 1 years

Inverter Compressor : 10 years

SECA further warrants that if this product fails to operate properly within the specified warranty period and the failure is due to improper workmanship or defective material, SECA will repair or replace the product at its option. In-home service is not available in all areas. Contact us to find out if in-home service is currently available in your area by using the contact information at the back of this warranty.

All warranty repairs or part replacements must be performed by a SECA Authorized Service Center. (To find the nearest SECA Service Center, call 1-800-SAMSUNG (7267864) or visit our web site at www.samsung.com/ca)

Obligation to the Original Owner

The original dated sales receipt must be retained by the customer and is the only acceptable proof of purchase. It must be presented to a SECA Authorized Service Center at the time service is requested before warranty services are rendered. On all carry-in models, transportation to and from the Authorized Service Center is the responsibility of the customer.

Exclusions of the Warranty

This warranty does not cover damage due to accident, fire, flood, and/or other Acts of God, misuse, incorrect line voltage, improper installation, improper or unauthorized repairs, commercial use, or damage that occurs during shipping. Customer adjustments which are explained in this owners manual are not covered under the terms of this warranty. This warranty will automatically be voided for any unit found with a missing or altered serial number. This warranty is valid only on products purchased and used in the Canada.

Samsung Electronics Canada Inc., Customer Service
55 Standish Court Mississauga, Ontario L5R 4B2
Canada

Customer Care Center 1-800-SAMSUNG (726-7864)
Customer Care Center fax. 1-866-436-4617

If you have any questions or comments relating to Samsung products, please contact the SAMSUNG customer care center.
SAMSUNG ELECTRONICS CANADA, INC.
55 STANDISH COURT MISSISSAUGA, ONTARIO L5R 4B2 CANADA
TEL : 905-542-3535 FAX : 905-542-3835
1-800-SAMSUNG (726-7864)
www.samsung.com/ca

memo



Scan the QR code* or visit www.samsung.com/spsn to view our helpful How-to Videos and Live Shows

* Requires reader to be installed on your smartphone

Scan this with your smartphone

Contact SAMSUNG WORLD WIDE

If you have any questions or comments relating to Samsung products, please contact the SAMSUNG customer care center.

Country	Contact Center	Web Site	Subsidiaries office address
U.S.A	1-800-SAMSUNG (726-7864)	www.samsung.com/us/support	Samsung Electronics America, Inc. 85 Challenger Road Ridgefield Park, NJ 07660
CANADA	1-800-SAMSUNG (726-7864)	www.samsung.com/ca/support (English) www.samsung.com/ca_fr/support (French)	Samsung Electronics Canada Inc. 2050 Derry Road West, Mississauga, Ontario L5N 0B9 Canada

Refrigerador

Manual del usuario

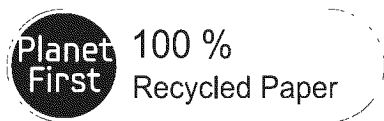

Este manual ha sido elaborado con papel 100 % reciclado.

las posibilidades

Gracias por adquirir este producto Samsung
Para recibir un servicio más completo, visite
www.samsung.com

1-800-SAMSUNG (726-7864)



Electrodoméstico independiente



Contenido

INFORMACIÓN SOBRE SEGURIDAD.....	2
PUESTA A PUNTO DEL REFRIGERADOR DE PUERTA FRANCESA	11
FUNCIONAMIENTO DEL REFRIGERADOR DE PUERTA FRANCESA	20
SOLUCIÓN DE PROBLEMAS	42

Información sobre seguridad

INFORMACIÓN SOBRE SEGURIDAD

Antes de utilizar su nuevo refrigerador de puerta francesa Samsung, lea detenidamente este manual para conocer cómo usar las funciones que ofrece de manera segura y eficiente.

Este electrodoméstico no debe ser utilizado por personas (incluidos niños) con capacidades mentales, sensoriales o físicas reducidas o por personas que carezcan de experiencia y conocimientos, a menos que se encuentren bajo supervisión o hayan recibido las instrucciones de uso por parte de una persona a cargo de su seguridad.

Debido a que las siguientes instrucciones corresponden a diversos modelos, es posible que las características de su refrigerador difieran ligeramente de las que se describen en este manual.

Si tiene alguna duda, comuníquese al 1-800-SAMSUNG o busque ayuda e información en línea en www.samsung.com.









Símbolos y advertencias de seguridad importantes:

ADVERTENCIA

Riesgos o prácticas inseguras que pueden causar graves lesiones personales o incluso la muerte.

PRECAUCIÓN

Riesgos o prácticas inseguras que pueden causar lesiones personales leves o daños materiales.

	NO lo intente.
	NO lo desarme.
	NO lo toque.
	Siga atentamente las instrucciones.
	Desenchufe del tomacorriente.
	Asegúrese de que el refrigerador esté conectado a tierra para evitar una descarga eléctrica.
	Comuníquese con el centro de atención para obtener ayuda.
	Nota.

Estos símbolos de advertencia se incluyen para evitar que tanto usted como terceros sufran lesiones.

Sígalos atentamente.

Después de leer esta sección, guárdela en un lugar seguro para utilizarla como referencia en el futuro.

ADVERTENCIA

ADVERTENCIAS MUY IMPORTANTES PARA LA INSTALACIÓN

-  • No instale el refrigerador en un lugar húmedo o donde pueda entrar en contacto con agua.
- El deterioro del aislamiento de las piezas eléctricas puede provocar una descarga eléctrica o un incendio.
- No exponga este refrigerador a la luz solar directa ni al calor de cocinas, calefactores u otros electrodomésticos.
- No enchufe varios electrodomésticos en el mismo toma múltiple. El refrigerador deberá conectarse siempre a un tomacorriente individual cuyo voltaje nominal coincida con el voltaje indicado en la placa de datos del refrigerador.
- Así se obtiene el mejor rendimiento y también se evita que se sobrecarguen los circuitos del cableado de la casa, lo cual podría provocar un riesgo de incendio a causa de cables recalentados.
- Si el tomacorriente está flojo, no conecte el cable.
- Existe el riesgo de que se produzca una descarga eléctrica o un incendio.
- No utilice un cable de alimentación que esté dañado o gastado en su extensión o en cualquiera de los extremos.
- No doble excesivamente el cable de alimentación ni coloque objetos pesados sobre él.
- No retuerza ni amarre el cable de alimentación.
- No coloque el cable de alimentación sobre un objeto metálico, no coloque sobre él ningún objeto pesado, no lo coloque entre objetos ni lo empuje hacia el espacio que hay detrás del electrodoméstico.
- Al mover el refrigerador, tenga cuidado de no enroscar ni dañar el cable de alimentación.
- Esto podría causar una descarga eléctrica o un incendio.
- Nunca tire del cable de alimentación para desconectar el refrigerador. Siempre sostenga el enchufe con firmeza y tire para extraerlo del toma de corriente.
- Los daños en el cable pueden causar un cortocircuito, un incendio o una descarga eléctrica.

- No utilice aerosoles cerca del refrigerador.
- Utilizar aerosoles cerca del refrigerador puede causar una explosión o un incendio.
- No instale este electrodoméstico cerca de calefactores o materiales inflamables.
- No instale este electrodoméstico en un lugar húmedo, sucio con grasa o polvo ni en un sitio con exposición directa al sol o al agua (lluvia, etc.).
- No instale este electrodoméstico en un lugar donde pueda haber pérdidas de gas.
- Esto podría causar una descarga eléctrica o un incendio.



- Este refrigerador debe ubicarse e instalarse de manera apropiada de acuerdo con las instrucciones de este manual antes de usarse.
- Conecte el enchufe en la posición correcta con el cable colgando hacia abajo.
- Si conecta el enchufe al revés, el cable puede cortarse y provocar un incendio o una descarga eléctrica.
- Al mover el refrigerador, tenga cuidado de no enroscar ni dañar el cable de alimentación.
- Esto representa un riesgo de incendio.
- Asegúrese de que el enchufe no esté aplastado ni haya sido dañado por la parte posterior del refrigerador.
- Mantenga los materiales de embalaje fuera del alcance de los niños.
- Existe el riesgo de muerte por asfixia si un niño se coloca los materiales de embalaje en la cabeza.
- El electrodoméstico debe colocarse de manera tal que se pueda acceder al enchufe después de la instalación.
- No seguir esta recomendación puede causar una descarga eléctrica o un incendio debido a una fuga de electricidad.
- Es necesario quitar toda la película plástica protectora antes de enchufar el producto por primera vez.
- Se deberá vigilar que los niños no jueguen con el sujetador.
- Existe riesgo de muerte por asfixia si un niño se lo traga. Preste especial atención a los niños ya que puede resultar peligroso. Mantenga el sujetador fuera del alcance de los niños.



- El refrigerador debe estar conectado a tierra de manera segura.
- Siempre asegúrese de haber conectado el

refrigerador a tierra antes de intentar examinar o reparar alguna pieza.

Las fugas de energía pueden provocar una descarga eléctrica grave.

- Nunca utilice tubos de gas, líneas telefónicas ni otras posibles fuentes de atracción de rayos como conexión a tierra.
- El uso inapropiado de la conexión a tierra puede traer como consecuencia un riesgo de descarga eléctrica.
Si necesita usar un cable de extensión, use solo uno de tres hilos con un enchufe que tenga una tercera punta para la conexión a tierra; el tomacorriente deberá tener 3 ranuras para adaptarse al enchufe del electrodoméstico.
La potencia indicada en el cable de extensión debe ser CA 115-120 V, 10 A o superior.
Si se utiliza un adaptador de tierra, asegúrese de que el receptáculo esté conectado correctamente a tierra.
- Conecte bien el enchufe al tomacorriente. No utilice enchufes o cables de alimentación dañados ni tomacorrientes flojos.
- Esto podría causar una descarga eléctrica o un incendio.



- Si el cable de alimentación está dañado, solicite su reemplazo de inmediato al fabricante o a uno de los agentes de servicio técnico.

PRECAUCIÓN

PRECAUCIONES PARA LA INSTALACIÓN



- Deje espacio suficiente alrededor del refrigerador e instálelo sobre una superficie plana.
- Si su refrigerador no está nivelado, es posible que el sistema de enfriamiento interno no funcione correctamente.
- Mantenga libre de obstáculos el espacio de ventilación en el gabinete o la estructura de montaje del electrodoméstico.
- El electrodoméstico debe permanecer en posición vertical durante 2 horas después de la instalación.
- Recomendamos que un técnico calificado o una compañía de servicios realice la instalación

de este refrigerador.

- No seguir esta recomendación puede causar descargas eléctricas, un incendio, una explosión, problemas con el producto o lesiones.

ADVERTENCIA

ADVERTENCIAS MUY IMPORTANTES PARA EL USO



- No conecte el enchufe en un tomacorriente con las manos mojadas.
- No coloque objetos en la parte superior del electrodoméstico.
- Cada vez que abra o cierre la puerta, estos podrían caerse y provocar lesiones personales o daños materiales.
- No coloque las manos, los pies ni objetos metálicos (como cuchillos, etc.) en la parte inferior o posterior del refrigerador.
- Esto podría causar una descarga eléctrica o lesiones personales.
- Los bordes filosos pueden provocar lesiones.
- No coloque un recipiente con agua sobre el refrigerador.
- Si se derrama, existe el riesgo de que se produzca un incendio o una descarga eléctrica.
- Se deberá vigilar que los niños no jueguen con el aparato.
- Aleje los dedos de los "puntos de agarre". Los espacios entre las puertas y el armario son inevitablemente pequeños. Abra las puertas con cuidado si hay niños cerca.
- No permita que los niños se cuelguen de la puerta. Pueden provocarse lesiones graves.
- No permita que los niños ingresen al refrigerador. Podrían quedar atrapados.
- No coloque las manos debajo del electrodoméstico.
- Cualquier borde filoso podría causar lesiones personales.
- No permita que los niños se paren sobre la cubierta de un cajón.
- El cajón se puede romper y los niños pueden caerse.
- No sobrecargue el refrigerador con comida.
- Cuando abra la puerta, algún elemento podría caerse y provocar lesiones personales o daños materiales.
- No toque las paredes internas del congelador ni los productos almacenados en este con las

manos mojadas.

- Puede provocar una quemadura por frío.
- Nunca coloque los dedos u otros objetos en el orificio del dispensador de agua, en el recipiente de hielo o en la cubeta de la fábrica de hielo.
- Es posible que provoque lesiones personales o daños materiales.
- No utilice ni coloque ninguna sustancia sensible a la temperatura, tales como aerosoles inflamables, objetos inflamables, hielo seco, medicamentos o productos químicos, cerca o dentro del refrigerador.
- No almacene sustancias u objetos volátiles o inflamables (benceno, solvente, gas propano, alcohol, éter, gas licuado y cualquier otro producto de este tipo) en el refrigerador.
- Este refrigerador se debe utilizar solo para almacenar alimentos.
- Esto podría causar un incendio o una explosión.
- No almacene en el refrigerador productos farmacéuticos, materiales científicos ni productos sensibles a la temperatura.
- No se deben almacenar productos que requieran controles estrictos de temperatura.
- No coloque ni utilice aparatos eléctricos dentro del electrodoméstico, a menos que sean del tipo recomendado por el fabricante.
- No se pare sobre el electrodoméstico ni coloque objetos (tales como ropa, velas o cigarrillos encendidos, platos, productos químicos, objetos metálicos, etc.) sobre el electrodoméstico. Esto podría causar una descarga eléctrica, un incendio, problemas con el producto o lesiones. No coloque un recipiente con agua sobre el electrodoméstico.
- Si se derrama, existe el riesgo de que se produzca un incendio o una descarga eléctrica.
- No utilice dispositivos mecánicos ni cualquier otro medio para acelerar el proceso de descongelamiento que no sean aquellos recomendados por el fabricante.
- No dañe el circuito refrigerante.
- No pulverice material volátil, por ejemplo insecticidas, sobre la superficie del electrodoméstico.
- Además de ser perjudicial para los seres humanos, puede causar una descarga eléctrica, un incendio o problemas con el producto.
- No mire fijamente la lámpara de LED UV durante mucho tiempo.
- Los rayos ultravioletas podrían dañarle la visión.



- No intente reparar, desarmar ni

modificar el electrodoméstico por su cuenta.

- No utilice ningún fusible (tales como los de alambres de acero, de cobre, etc.) que no sea un fusible estándar.
- Si es necesario reparar o volver a instalar el electrodoméstico, comuníquese con su centro de servicio más cercano.
- No seguir esta recomendación puede causar una descarga eléctrica, un incendio, problemas con el producto o lesiones.
- Si la lámpara de LED interior o exterior se ha apagado, comuníquese con su centro de servicio más cercano.



- Se deberá vigilar que los niños no jueguen con el refrigerador.
- Aleje los dedos de los "puntos de agarre". Los espacios entre las puertas y el armario son inevitablemente pequeños. Abra las puertas con cuidado si hay niños cerca.
- No permita que los niños se cuelguen de la puerta. Pueden provocarse lesiones graves.
- No permita que los niños ingresen al refrigerador. Podrían quedar atrapados.
- Las botellas se deben almacenar una junto a otra de manera tal que no se caigan.
- Este producto se debe utilizar solo para almacenar alimentos en un entorno doméstico.
- Si se detecta una fuga de gas, evite llamas o posibles fuentes de ignición y ventile durante varios minutos la habitación en la que se encuentra el electrodoméstico.
- No toque el electrodoméstico ni el cable de alimentación.
- No utilice un ventilador.
- Una chispa puede provocar una explosión o un incendio.
- Utilice solamente lámparas de LED proporcionadas por el fabricante o agentes de servicio técnico.



- Si nota que el refrigerador emite olor a quemado o humo, desenchúfelo de inmediato y comuníquese con el centro de servicio de Samsung Electronics.
- Si le resulta difícil cambiar una luz que no sea LED, comuníquese con un agente de un centro de servicio Samsung.
- Si el producto cuenta con lámparas de LED, no desarme la cubierta de la lámpara y la lámpara de LED por su cuenta.

- Comuníquese con sus agentes de servicio técnico.
- Si entra polvo o agua al refrigerador, desenchúfelo y comuníquese con el centro de servicio de Samsung Electronics.
- Existe el riesgo de que se produzca un incendio.

PRECAUCIÓN

PRECAUCIONES DE USO



- No vuelva a congelar alimentos que se hayan descongelado completamente. No coloque bebidas carbonatadas o con gas en el congelador. No coloque botellas ni recipientes de vidrio en el congelador.
- Cuando el contenido se congela, el vidrio puede romperse y provocar lesiones personales.
- Utilice solamente la fábrica de hielo del refrigerador.
- Contrate a un técnico calificado para que conecte el suministro de agua solamente al suministro de agua potable. A fin de que la fábrica de hielo funcione correctamente se necesita una presión de agua de 20~125 psi (138 ~ 862 kPa). Si se ausenta de su casa por un período prolongado (por ejemplo, de vacaciones) y no usará los dispensadores de agua o hielo, cierre la válvula de agua.
- De lo contrario, pueden producirse fugas de agua.
- Si no utilizará el refrigerador por un período prolongado (3 semanas o más), vacíelo, desenchúfelo, cierre la válvula de agua, retire el exceso de humedad de las paredes internas y deje las puertas abiertas para evitar que aparezcan olores y moho.



- Garantía de servicio y modificación.
- El servicio de garantía de Samsung no cubre los cambios o las modificaciones realizadas por un tercero a este refrigerador; Samsung tampoco es responsable de los problemas relacionados con la seguridad que puedan surgir a causa de modificaciones hechas por terceros.
- No obstruya las rejillas de ventilación dentro del

refrigerador.

- Si las rejillas de ventilación están tapadas, en particular con una bolsa de plástico, el refrigerador se puede sobrecongelar. Si el período de enfriamiento es demasiado prolongado, el filtro de agua puede romperse y provocar fugas de agua.
- Si se desconecta el refrigerador del suministro de energía, espere al menos cinco minutos antes de volver a enchufarlo.
- Si tiene planificado tomarse unas largas vacaciones o si el refrigerador no se utilizará durante un período prolongado (3 semanas o más), debe vaciarlo, desenchufarlo, cerrar la válvula de agua, retirar el exceso de humedad de las paredes internas y dejar las puertas abiertas para evitar que aparezcan olores y moho.
- Si se deja el refrigerador encendido por mucho tiempo sin utilizarlo, se puede deteriorar el aislamiento y provocar un incendio.
- Para obtener el mejor rendimiento del producto:
- No coloque alimentos muy cerca de las rejillas de ventilación de la parte posterior del refrigerador, ya que pueden obstruir la libre circulación del aire en el refrigerador.
- Envuelva los alimentos adecuadamente o colóquelos en recipientes herméticos antes de almacenarlos en el refrigerador.
- No coloque botellas, recipientes de vidrio ni bebidas carbonatadas en el congelador. Si se congelan, pueden romperse. Los recipientes de bebidas rotos pueden provocar lesiones personales.
- Cumpla con los tiempos máximos de almacenamiento y las fechas de vencimiento de los alimentos congelados.
- No es necesario desenchufar el refrigerador si se ausentará menos de tres semanas. Sin embargo, si se ausentará más de tres semanas, retire todos los alimentos, desenchufe el refrigerador, cierre la válvula de agua, retire el exceso de humedad de las paredes internas y deje las puertas abiertas para evitar que aparezcan olores y moho.
- Llene el tanque de agua y las cubiteras solamente con agua potable (agua de la llave, agua mineral o agua purificada).
- No llene el tanque con té ni bebidas isotónicas. Esto podría dañar el refrigerador.
- No golpee ni aplique una fuerza excesiva sobre ninguna superficie de vidrio.
- Un vidrio roto puede causar lesiones personales y daños materiales.



- Si el producto está lleno de agua, comuníquese con el centro de servicio más cercano.
- Existe el riesgo de que se produzca una descarga eléctrica o un incendio.

⚠ PRECAUCIÓN

PRECAUCIONES PARA LA LIMPIEZA



- No pulverice con agua directamente dentro o fuera del refrigerador.
- Existe el riesgo de que se produzca un incendio o una descarga eléctrica.
- No utilice un secador de cabello para secar el interior del refrigerador.
- No coloque velas encendidas en el refrigerador para eliminar los malos olores.
- Esto podría causar una descarga eléctrica o un incendio.



- Use un paño seco y limpio para retirar cualquier sustancia extraña o polvo de las clavijas del enchufe. No utilice un paño mojado ni húmedo para limpiar el enchufe.
- De lo contrario, existe el riesgo de que se produzca un incendio o una descarga eléctrica.



- Antes de limpiar o realizar el mantenimiento, desenchufe el refrigerador del tomacorriente.
- No seguir esta recomendación puede causar una descarga eléctrica o un incendio.

⚠ ADVERTENCIA

- Este producto contiene sustancias químicas que, según el Estado de California, provocan cáncer y toxicidad reproductiva.

⚠ ADVERTENCIA

ADVERTENCIAS MUY IMPORTANTES PARA LA ELIMINACIÓN



- **PELIGRO:** Riesgo de que los niños queden encerrados. Antes de desechar su antiguo refrigerador o congelador:
 - Retire las puertas y los pestillos.
 - Deje los estantes en su lugar de manera tal que los niños no puedan trepar fácilmente dentro del refrigerador.
 - Si algún niño queda atrapado dentro del refrigerador, puede lastimarse o morir por asfixia.
- Deseche el material de embalaje de este producto de forma que no resulte nocivo para el medio ambiente.
- Asegúrese de que ninguno de los tubos que se encuentran detrás del electrodoméstico estén dañados antes de desecharlos.
- Se utiliza R-600a o R-134a como refrigerante. Controle la etiqueta del compresor en la parte posterior del refrigerador o la etiqueta del voltaje dentro del refrigerador para constatar qué refrigerante fue utilizado en su refrigerador. Si este producto contiene gas inflamable (Refrigerante R-600a), comuníquese con las autoridades locales para desechar este producto en forma segura.
- Cuando deseche este refrigerador, retire la puerta, los burletes y los pestillos de las puertas de manera tal que los niños o los animales pequeños no puedan quedar atrapados en el interior. Se deberá vigilar que los niños no jueguen con el refrigerador. Si quedan atrapados en el interior, los niños pueden lesionarse o morir por asfixia.
- Se utiliza ciclopentano como aislante. Los gases del material de aislamiento requieren un procedimiento especial de eliminación. Comuníquese con las autoridades locales para desechar este producto de manera que no resulte nocivo para el medio ambiente.
- Mantenga los materiales de embalaje fuera del alcance de los niños, ya que pueden ser peligrosos para ellos.
- Si un niño se coloca una bolsa en la cabeza, puede asfixiarse.



RECOMENDACIONES ADICIONALES PARA EL USO CORRECTO

- En caso de un corte de energía, comuníquese con su compañía de electricidad local y pregunte cuánto tiempo durará el corte.
- La mayoría de los cortes de energía que se solucionan dentro del lapso de una o dos horas, no afectan las temperaturas del refrigerador. Sin embargo, deberá abrir la puerta del refrigerador la menor cantidad de veces posible.
- Pero si el corte de energía dura más de 24 horas, deberá retirar y desechar toda la comida congelada.
- Si se proporciona una llave con el refrigerador, debe estar fuera del alcance de los niños y lejos del electrodoméstico.
- El electrodoméstico puede no funcionar de manera uniforme (el contenido puede descongelarse o la temperatura en el compartimento de comidas congeladas puede elevarse) cuando se lo coloca durante un período prolongado en un sitio donde la temperatura ambiente esté constantemente por debajo de las temperaturas para las que está diseñado el electrodoméstico.
- No coloque alimentos que se descompongan fácilmente a bajas temperaturas como, por ejemplo, bananas y melones.
- El refrigerador está equipado con sistema, lo que significa que no es necesario descongelarlo manualmente. Esto se hará de forma automática.
- El aumento de temperatura durante el descongelamiento cumple con las normas ISO. Sin embargo, si desea evitar un aumento excesivo en la temperatura de los alimentos congelados cuando descongela el electrodoméstico, envuelva los alimentos congelados con varias capas de papel periódico.
- Cualquier aumento en la temperatura del alimento congelado durante el descongelamiento puede disminuir su vida de almacenamiento.
- No vuelva a congelar alimentos que se hayan descongelado completamente.

Recomendaciones para el ahorro de energía

- Instale el refrigerador en una habitación fresca y seca con la ventilación adecuada. Asegúrese de que no esté expuesto a la luz solar directa y nunca lo coloque cerca de una fuente de calor directa (como por ejemplo, un radiador).
- Nunca obstruya la ventilación ni las rejillas del electrodoméstico.
- Deje enfriar los alimentos calientes antes de colocarlos en el electrodoméstico.
- Coloque los alimentos congelados en el refrigerador para descongelarlos. Puede utilizar las temperaturas bajas de los productos congelados para enfriar los alimentos en el refrigerador.
- No deje la puerta del refrigerador abierta durante mucho tiempo cuando coloque o saque alimentos. Cuanto menos tiempo esté abierta la puerta, menos hielo se formará en el congelador.
- Deje un espacio suficiente para la circulación del aire a la derecha, a la izquierda, por detrás y arriba al instalar el refrigerador. Esto ayudará a reducir tanto el consumo como el gasto de energía.

1. Aviso regulatorio

1.1 Aviso de la Comisión Federal de Comunicaciones (Federal Communications Commission, FCC)



PRECAUCIÓN de la FCC:

Todos los cambios y las modificaciones que no cuenten con la aprobación expresa de la parte responsable del cumplimiento pueden invalidar la autoridad del usuario para operar el equipo.

Contiene módulo transmisor FCC ID: A3LSWL-B70F

Este aparato cumple con la sección 15 de las Normas de la FCC. El funcionamiento se encuentra sujeto a las siguientes dos condiciones:

- (1) Este aparato no puede causar interferencia dañina.
- (2) Este aparato debe aceptar la recepción de cualquier interferencia, incluidas aquellas que causen un funcionamiento indeseado.

Para el producto que está disponible en el mercado de los Estados Unidos/del Canadá, solo puede operarse el canal 1~11.

No es posible seleccionar otros canales.

DECLARACIÓN DE LA FCC:

Este equipo ha sido sometido a pruebas y se ha determinado que se encuentra dentro de los límites para los dispositivos digitales clase B, de acuerdo con la parte 15 de las Normas de la FCC. Dichos límites han sido diseñados para proporcionar una protección razonable contra la interferencia dañina en una instalación residencial.

Este equipo genera, utiliza y puede irradiar energía de radiofrecuencia y, si no se lo instala y utiliza de acuerdo con las instrucciones, pueden producirse interferencias dañinas en las comunicaciones de radio. Sin embargo, no existe garantía alguna de que no habrá interferencia en una instalación determinada. Si el equipo provoca interferencia dañina a la recepción de radio o televisión, que puede determinarse al encender y apagar el equipo, se sugiere al usuario que intente corregir la interferencia mediante una o más de las siguientes medidas:

- Reorientar o reubicar la antena receptora.
- Aumentar la distancia entre el equipo y el receptor.
- Conectar el equipo en un tomacorriente de un circuito diferente de aquel donde está conectado el receptor.
- Consultar a su distribuidor o a un técnico experimentado en radio/TV para obtener ayuda.

DECLARACIÓN DE LA FCC SOBRE LA EXPOSICIÓN A LA RADIACIÓN:

Este equipo cumple con los límites de exposición a la radiación establecidos por la FCC para un entorno no controlado. Este equipo debe instalarse y utilizarse con una distancia mínima de 20 cm entre el radiador y su cuerpo. Este aparato y su(s) antena(s) no deben ubicarse ni utilizarse junto con cualquier otra antena o transmisor, salvo de conformidad con lo dispuesto en los procedimientos establecidos por la FCC para productos con múltiples transmisores.

GUARDE ESTAS INSTRUCCIONES

1. Aviso regulatorio

1.2 Aviso de la IC

Contiene módulo transmisor IC: 649E - SWL-B70F(R)

El término "IC" antes del número de certificación de radio solo significa que se ha cumplido con las especificaciones técnicas de la Industria del Canadá. El funcionamiento se encuentra sujeto a las siguientes dos condiciones: (1) Este aparato no puede causar interferencias dañinas, y (2) este aparato debe aceptar la recepción de cualquier interferencia, incluidas aquellas que puedan causar un funcionamiento indeseado.

Este aparato digital Clase B cumple con el ICES-003 del Canadá.

Cet appareil numérique de la classe B est conforme à la norme NMB-003 du Canada.

Para el producto que está disponible en el mercado de los Estados Unidos/del Canadá, solo puede operarse el canal 1~11.

No es posible seleccionar otros canales.

DECLARACIÓN IC SOBRE LA EXPOSICIÓN A LA RADIACIÓN:

Este equipo cumple con los límites de exposición a la radiación establecidos por la IC RSS-102 para un entorno no controlado. Este equipo debe instalarse y utilizarse con una distancia mínima de 20 cm entre el radiador y su cuerpo. Este aparato y su(s) antena(s) no deben ubicarse ni utilizarse junto con cualquier otra antena o transmisor, salvo de conformidad con lo dispuesto en los procedimientos establecidos por la FCC para productos con múltiples transmisores.

GUARDE ESTAS INSTRUCCIONES

Puesta a punto del refrigerador de puerta francesa

REQUISITOS PARA LA INSTALACIÓN

Felicitaciones por haber adquirido el refrigerador de puerta francesa Samsung. Esperamos que disfrute las funciones y ventajas de vanguardia que ofrece este nuevo electrodoméstico.

Selección de la mejor ubicación para el refrigerador

Elija:

- Una ubicación con fácil acceso a un suministro de agua.
- Una ubicación sin exposición directa a la luz solar.
- Una ubicación en la que el piso esté nivelado.
- Una ubicación con suficiente espacio para que las puertas del refrigerador se abran fácilmente.
- Una ubicación que disponga de espacio libre suficiente a la derecha, a la izquierda, por detrás y arriba del refrigerador para permitir la circulación del aire.
- Una ubicación que permita mover fácilmente el refrigerador si necesita mantenimiento o reparación.

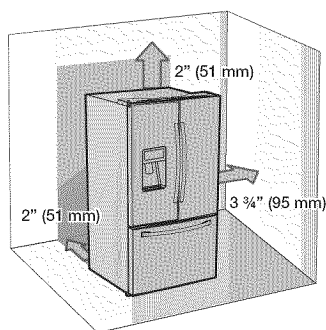

Si el refrigerador no cuenta con espacio suficiente, es posible que el sistema de enfriamiento interno no funcione correctamente.

Si su refrigerador cuenta con una fábrica de hielo, deje un espacio adicional en la parte posterior para las conexiones de tuberías de agua.

Si se instala el refrigerador junto a una pared fija, se necesita una distancia mínima de 3 3/4" (95 mm) entre el refrigerador y la pared para poder abrir la puerta.

Importante: Asegúrese de poder mover el refrigerador fácilmente hasta su ubicación final midiendo las entradas (ancho y alto), los umbrales, los techos, las escaleras, etc.

La siguiente tabla describe la altura y la profundidad exactas del refrigerador de puerta francesa Samsung.

Modelo	RF23HC**
Profundidad "A"	28 1/2" (726 mm)
Ancho "B"	35 6/8" (908 mm)
Altura "C"	68 7/8" (1749 mm)
Altura total "D"	70" (1777 mm)
Profundidad "E"	31" (788 mm)

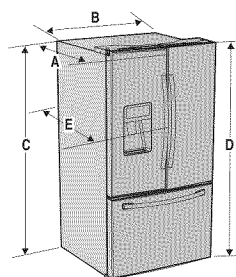

-  • Cuando realice la instalación, deje un espacio libre a la derecha, a la izquierda, por detrás y arriba del refrigerador. Esto ayudará a reducir tanto el consumo como el gasto de energía.
- No instale el refrigerador en un sitio donde la temperatura sea inferior a 50 °F (10 °C).
- No coloque el refrigerador en un lugar en el que pueda mojarse.

Espacio libre para la puerta

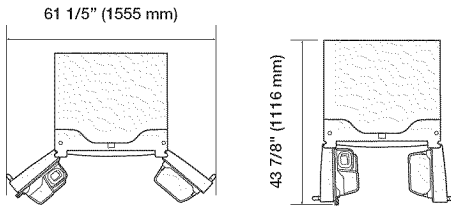

⚠ PRECAUCIÓN

Cuando mueva el refrigerador

Para evitar que se dañe el piso, asegúrese de que las patas de ajuste delanteras estén en posición vertical (sobre el piso). Consulte 'Ajuste del nivel' en la página 16.

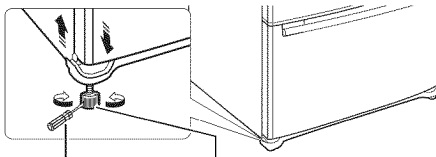

Desarmador de punta chata (-) Palanca de control

Piso

Para realizar una instalación correcta, se debe colocar el refrigerador sobre una superficie nivelada de material rígido que tenga la misma altura que el resto del piso.

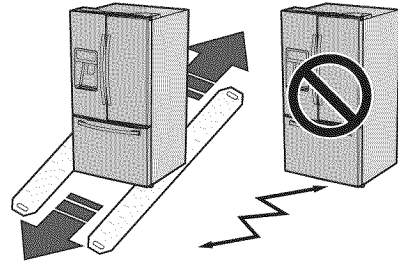

Esta superficie debe ser lo suficientemente resistente como para soportar el peso de un refrigerador completamente cargado. Para proteger el acabado del piso, corte una hoja grande de cartón y colóquela debajo del refrigerador mientras trabaja.

Cuando mueva el refrigerador, jale y empuje en forma recta hacia adelante o hacia atrás. No lo mueva de lado a lado.



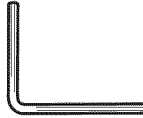

ACCESORIOS Y HERRAMIENTAS NECESARIAS

El refrigerador incluye los siguientes accesorios:

	
Llave hexagonal	Sujetador

Herramientas necesarias (no provistas)

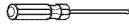
Se necesitan las siguientes herramientas para finalizar la instalación del refrigerador:

		
Desarmador Philips (+)	Desarmador de punta chata (-)	Llave de tubo (13/32") (10 mm)
		
Pinzas	Llave Allen (3/16") (5 mm)	

CÓMO RETIRAR LAS PUERTAS DEL REFRIGERADOR

En algunas instalaciones es necesario retirar los cajones del refrigerador y del congelador para poder colocar el refrigerador en su ubicación final. No retire las puertas ni los cajones si no es necesario.

Si no necesita retirar las puertas del refrigerador, diríjase a la sección 'Ajuste del nivel' en la página 16. Si debe retirar las puertas, continúe leyendo. Antes de retirar la puerta o el cajón, asegúrese de leer lo siguiente:

⚠ ADVERTENCIA

Desenchufe el refrigerador antes de retirar la puerta o el cajón.



- Tenga cuidado de no dejar caer, dañar o rayar la puerta/el cajón al retirarlos.
- Tenga cuidado de no lesionarse cuando retira la puerta/el cajón.
- Vuelva a colocar la puerta/el cajón correctamente para evitar:
 - Humedad por fuga de aire.
 - Alineación incorrecta de la puerta.
 - Consumo innecesario de energía a causa de una puerta mal cerrada.

⚠ ADVERTENCIA

Desarmado de las puertas del refrigerador

Tenga cuidado de no dejar caer ni rayar las puertas cuando las retira.

Con la puerta abierta

1. Retire los 3 tornillos sosteniendo hacia abajo la PLACA SUPERIOR (1) y separe los cables conectados.

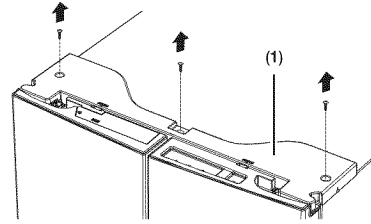

2. Desconecte los dos conectores (2) de la puerta izquierda. Para retirar el acoplador del agua de la bisagra, gírelo y extráigalo de la bisagra. Retire la tubería de agua (3) presionando la pieza marcada (4) del acoplador de la tubería de agua.

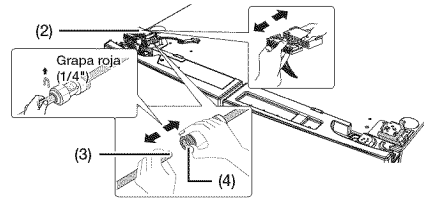

⚠ PRECAUCIÓN

Antes de retirar el tubo, quite la grapa roja del acoplador, si está instalada.

3. Jale y retire la palanca de la bisagra (5). Retire el tornillo de conexión a tierra (6) conectado a las bisagras superiores de la puerta izquierda con un desarmador Phillips (+). Retire las bisagras superiores de las puertas izquierda y derecha (7).

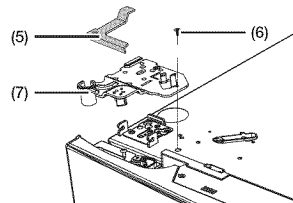

- Levante la puerta para retirarla.

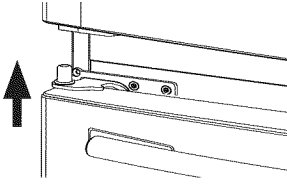

- Retire el tornillo (**8**) conectado a las bisagras inferiores de las puertas izquierda y derecha con un desarmador Philips (+). Retire los 2 tornillos de cabezal hexagonal (**9**) conectados a las bisagras inferiores de las puertas izquierda y derecha con una llave Allen (3/16"). Retire las bisagras inferiores de las puertas izquierda y derecha (**10**).

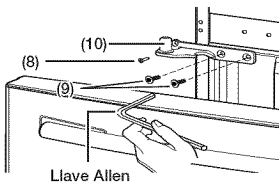

REARMADO DE LAS PUERTAS DEL REFRIGERADOR

Para volver a colocar las puertas del refrigerador cuando este se encuentra en su ubicación final, arme las piezas en orden inverso.

- La tubería de agua se debe insertar completamente hasta el centro del acoplador transparente (Tipo A) o las marcas de guía (Tipo B) para impedir que haya fugas de agua del dispensador.
- Inserte la grapa del paquete de instalación y asegúrese de que quede bien fija.

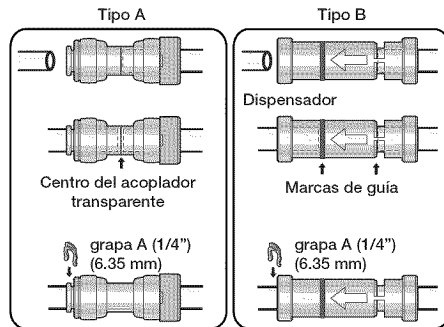

DESARMADO DEL CAJÓN DEL CONGELADOR

- Retire el cajón superior levantándolo.

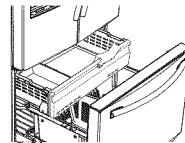

- Retire la guarda del compartimento del congelador (**1**) levantándola.

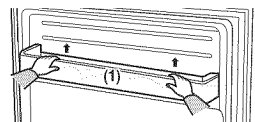

3. Extraiga la cesta inferior (2) levantándola de los rieles.

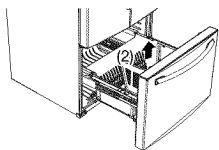

4. Presione el gancho de fijación de los rieles.

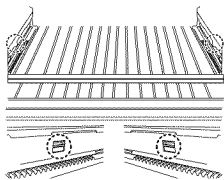

5. Mientras sostiene el cajón del congelador por la parte superior, extráigalo completamente y retírelo de los rieles.

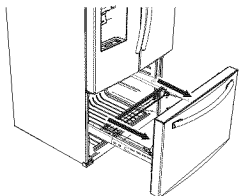

⚠ PRECAUCIÓN

Tenga cuidado de no rayar ni abollar el riel deslizando ni golpearlo contra el suelo.

⚠ PRECAUCIÓN

Asegúrese de instalar la cesta del congelador en la posición correcta cuando retire/instale la puerta del congelador. No seguir esta recomendación puede hacer que la puerta no se abra o cierre correctamente.

⚠ PRECAUCIÓN

Colocar demasiados alimentos en los cajones del congelador puede impedir que el congelador se cierre por completo y puede ocasionar que se acumule escarcha.

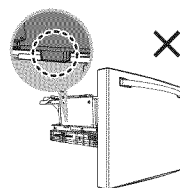
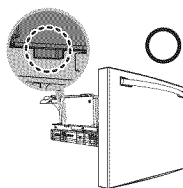
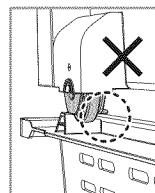
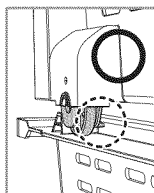

REARMADO DEL CAJÓN DEL CONGELADOR

Para volver a colocar el cajón después de mover el refrigerador hasta su ubicación final, arme las piezas en orden inverso.

AJUSTE DEL NIVEL

Asegúrese de que el refrigerador esté nivelado antes de realizar los ajustes finales.

Utilice un nivel para evaluar si el refrigerador se encuentra nivelado tanto en los laterales como en las partes trasera y delantera.

Si el refrigerador no está nivelado, las puertas no quedarán perfectamente alineadas, lo que podría provocar condensación de humedad y costosas facturas de luz. A continuación se explica cómo nivelar el refrigerador si el lado izquierdo está a un nivel inferior respecto del lado derecho.

Cómo ajustar el nivel

1. Abra el cajón del congelador y extraiga la cesta inferior.
2. Inserte un desarmador de punta chata (-) en una muesca dentro de la palanca de control izquierda y gírelo en el sentido contrario al de las agujas del reloj para nivelar el refrigerador. (Se debe girar la palanca en el sentido de las agujas del reloj para bajar el refrigerador y en el sentido contrario al de las agujas del reloj para elevarlo.)

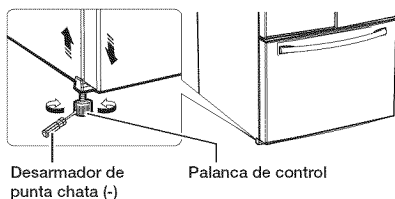

⚠ PRECAUCIÓN

Ambas palancas de control deben tocar el piso para impedir posibles lesiones personales o daños materiales a causa de la inclinación.

- Si el lado derecho está más bajo, realice el mismo procedimiento, pero con la palanca de control derecha.
- Es complicado quitar la cubierta frontal de las patas del refrigerador, por lo tanto, no recomendamos realizar pequeños ajustes con la palanca de control. Consulte en la página siguiente la mejor manera de realizar pequeños ajustes en las puertas.

CÓMO HACER PEQUEÑOS AJUSTES ENTRE LAS PUERTAS

Recuerde que se necesita que el refrigerador esté nivelado para que las puertas estén perfectamente alineadas.

Si necesita ayuda, revise la sección anterior sobre la nivelación del refrigerador.

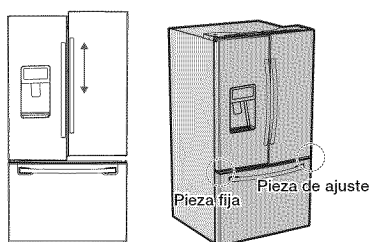

- La puerta izquierda está fija. Para realizar pequeños ajustes entre las puertas, ajuste solamente la puerta derecha.

1. Extraiga el cajón del congelador (1) para que se vea la bisagra inferior (2).
2. Inserte la llave Allen provista (5/32") (4 mm) (3) en el eje (4) de la bisagra inferior.
3. Ajuste la altura girando la llave hexagonal (3) en el sentido de las agujas del reloj (ABAJO) o en el sentido contrario al de las agujas del reloj (ARRIBA).

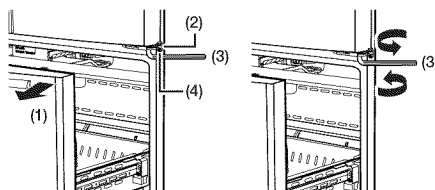

- Cuando gire la llave hexagonal en el sentido contrario al de las agujas del reloj (↺), la puerta se moverá hacia arriba.

4. Después de ajustar las puertas, inserte el sujetador provisto (6) con ayuda de unas pinzas (5) en el espacio entre el anillo de caucho de la bisagra (7) y la bisagra inferior (8). La cantidad de sujetadores que se deben insertar depende del espacio.

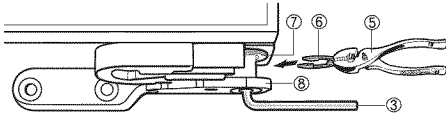

 El refrigerador incluye 2 sujetadores. Cada uno de los sujetadores tiene un espesor de 0.04" (1 mm).

ADVERTENCIA

- Se deberá vigilar que los niños no jueguen con el sujetador.
- Existe riesgo de muerte por asfixia si un niño se lo traga. Preste especial atención a los niños ya que puede resultar peligroso. Mantenga el sujetador fuera del alcance de los niños.

INSTALACIÓN DE LA TUBERÍA DEL DISPENSADOR DE AGUA

El dispensador de agua con filtro es una de las funciones útiles de su nuevo refrigerador. Con el fin de promover la buena salud, el filtro de agua elimina las partículas no deseadas del agua. No obstante, no la esteriliza ni destruye los microorganismos. Para eso, necesita adquirir un sistema de purificación de agua. La tubería del agua también se conecta a la fábrica de hielo. Para que la fábrica de hielo funcione correctamente, se necesita una presión de agua de 20-125 psi (138 ~ 862 kPa). Si el refrigerador se instala en una zona con baja presión de agua (inferior a los 20 psi), puede instalar una bomba cebadora para compensar la baja presión. Una vez conectada la tubería de agua, asegúrese de que el tanque de almacenamiento de agua dentro del refrigerador esté lleno. Para hacerlo, presione la palanca del dispensador hasta que salga el agua.



Su distribuidor le podrá ofrecer los kits de instalación de tuberías de agua disponibles a un costo adicional. Recomendamos utilizar un equipo de instalación de tubería de agua que contenga tubería de cobre y una tuerca de compresión de 1/4".

Conexión a la tubería de suministro de agua

1. En primer lugar, cierre el suministro de agua principal.



2. Ubique la tubería de agua potable fría más cercana e instale la abrazadera y la válvula de cierre.

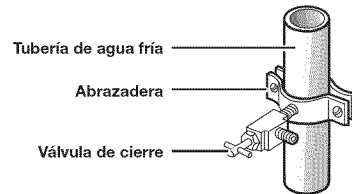

3. Conecte el equipo de instalación de la tubería de agua a la válvula de cierre.

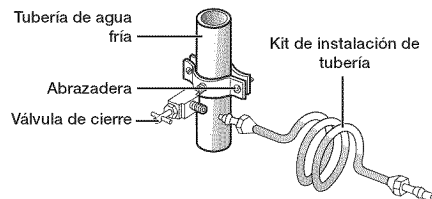

Conexión de la tubería de suministro de agua al refrigerador

Para llevar a cabo la conexión, necesita adquirir varios elementos.

Posiblemente su ferretería local los venda todos juntos en un kit.

Uso de la tubería de cobre	Uso de la tubería de plástico
<ul style="list-style-type: none"> • Tubería de cobre de 1/4" • Tuerca de compresión de 1/4" (1 pc) • Fécula (2 pc) 	<ul style="list-style-type: none"> • Tubería de plástico de 1/4" → Extremo moldeado (bulbo) • Tuerca de compresión de 1/4" (1 pc)

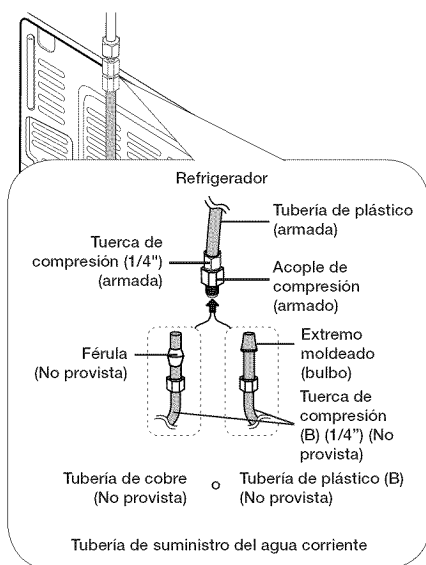

1. Conecte la tubería del agua corriente al acople de compresión ensamblado.
 - Si utiliza una tubería de cobre, deslice la tuerca de compresión (**B**) (no provista) y la fécula (no provista) por la tubería de cobre (no provista) como se muestra en el gráfico.
 - Si utiliza una tubería de plástico (**B**), inserte el extremo moldeado (bulbo) de la tubería de plástico (**B**) en el acople de compresión.

⚠ PRECAUCIÓN

No lo utilice sin el extremo moldeado (bulbo) de la tubería de plástico (**B**).

2. Ajuste la tuerca de compresión (**B**) sobre el acople de compresión.
No ajuste en exceso la tuerca de compresión (**B**).
3. Abra el agua y verifique si hay alguna fuga. Si encuentra gotas o fugas de agua en las zonas de las conexiones, cierre el suministro de agua principal. Compruebe las conexiones y, de ser necesario, ajústelas.
4. Haga correr 1 galón (3.7 l) de agua a través del filtro antes de beber o utilizar el agua del refrigerador. (El agua debe correr unos 6 minutos).
Para hacer correr el agua, presione la palanca del dispensador de agua con un vaso o una taza grandes.
Llene el vaso, vacíelo en el fregadero de la cocina y repita el proceso.
5. Tras poner en funcionamiento el refrigerador, deje que la fábrica de hielo haga hielo durante 1 o 2 días.
Pasado este tiempo, deseche las 1 o 2 primeras cubetas de hielo para asegurarse de que se hayan eliminado todas las impurezas de la tubería de agua.



Solamente conecte la tubería de agua a una fuente de agua potable.
Si debe reparar o desarmar la tubería de agua, recorte 1/4" (6 mm) de la tubería de plástico para asegurarse de que la conexión sea perfecta y libre de pérdidas.



Puede probar rápidamente la tubería del agua con un vaso de papel.
En condiciones normales, el dispensador de agua puede llenar un vaso de 5.75 oz. (170 cc) en aproximadamente 10 segundos.

FINALIZACIÓN DE LA INSTALACIÓN

Ahora que ya tiene el nuevo refrigerador instalado en su lugar, puede configurarlo y disfrutar de sus funciones.

Complete los siguientes pasos para poner el refrigerador en funcionamiento.

1. Asegúrese de que el refrigerador se encuentre en una ubicación apropiada a una distancia razonable de la pared. Consulte las instrucciones de instalación de este manual.
2. Una vez enchufado, asegúrese de que la luz interior se encienda cuando se abran las puertas.
3. Coloque el control de temperatura en la marca más fría y espere una hora.
El congelador comenzará a enfriarse y el motor funcionará adecuadamente.
Restablezca la temperatura del refrigerador y del congelador que desee.
4. Después de enchufar el refrigerador, éste tardará algunas horas en alcanzar la temperatura adecuada.
Podrá almacenar alimentos y bebidas en el refrigerador una vez que la temperatura sea lo suficientemente baja.



Si hay condensación o gotas de agua en ambos lados de la parte central de la puerta del refrigerador, apague el modo Ahorro de energía después de retirar la condensación.
(Consulte la explicación del botón Energy Saver [Ahorro de energía] en "Uso del panel de control" en la página 21.)



Funcionamiento del refrigerador de puerta francesa

CÓMO USAR EL PANEL DE CONTROL

RF23HCEDB*

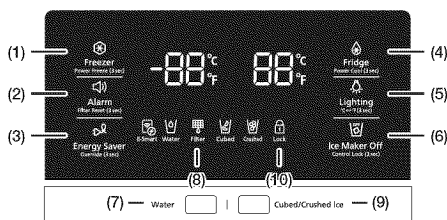

RF23HCEDT*

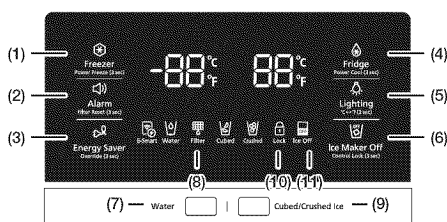

(1)
Freezer / Power Freeze (3sec)
[Congelador / Congelación rápida (3 s.)]

El botón Freezer (Congelador) tiene dos funciones:

- Ajustar el congelador a la temperatura deseada.
- Encender y apagar la función de congelación rápida.

1. Presione el botón Freezer (Congelador) para ajustar la temperatura del congelador. Puede ajustar la temperatura entre 5 °F (-15 °C) y -8 °F (-23 °C)

2. Función de congelación rápida
Mantenga presionado este botón durante 3 segundos para reducir el tiempo necesario para congelar los productos que se encuentran en el congelador. Puede ser útil si necesita congelar rápidamente elementos que se echan a perder fácilmente o si la temperatura del congelador ha subido drásticamente. (Por ejemplo, si la puerta quedó abierta). Cuando utiliza esta función, el consumo de energía del refrigerador aumenta. Recuerde desactivarla cuando no la necesite y restablezca el ajuste de temperatura original del congelador. Si necesita congelar gran cantidad de alimentos, active la función de congelación rápida como mínimo 24 horas antes.



<p>(2)</p> <p>Alarm / Filter Reset (3sec)</p> <p>[Alarma / Restablecer filtro (3 s.)]</p>	<p>El botón Alarm (Alarma) tiene dos funciones:</p> <ul style="list-style-type: none"> - Encender y apagar la alarma de la puerta. - Restablecer el indicador de vida útil del filtro de agua. <p>1. Función de alarma de la puerta Si la alarma de la puerta está activada, cuando cualquiera de las puertas del refrigerador quede abierta durante más de tres minutos, sonará una alarma. El sonido se detiene cuando se cierra la puerta. La función de alarma de la puerta ya viene activada de fábrica. Se puede desactivar pulsando y liberando el botón Alarm (Alarma). Se puede volver a activar con el mismo procedimiento. El icono se enciende cuando la función se activa. Cuando la función de Alarma de la puerta está activada y se oye el sonido de la alarma, el icono Door Alarm (Alarma de la puerta) parpadeará mientras suena la alarma.</p> <p>2. Función del Indicador de vida útil del filtro de agua Cuando se haya reemplazado el filtro de agua, mantenga presionado este botón durante 3 segundos para restablecer el indicador de vida útil del filtro de agua. Cuando se restablece el indicador de vida útil del filtro de agua, el icono Filter (Filtro) que se encuentra en el panel se apaga. El icono se tornará rojo para indicar cuándo debe cambiar el filtro de agua viejo después de 6 meses (aproximadamente 300 galones [1,136 l]). Algunas zonas poseen grandes cantidades de cal en el agua, lo que provoca que el filtro de agua se obstruya con más rapidez. Si este es el caso en su zona, deberá cambiar el filtro con una frecuencia superior a seis meses.</p>
---	--



<p>(4)</p> <p>Fridge / Power Cool (3sec)</p> <p>[Refrigerador / Refrigeración rápida (3 s.)]</p>	<p>El botón Fridge (Refrigerador) tiene dos funciones:</p> <ul style="list-style-type: none"> - Ajustar el refrigerador a la temperatura deseada. - Encender y apagar la función de Refrigeración rápida. <p>1. Presione el botón Fridge (Refrigerador) para establecer la temperatura del refrigerador. Puede ajustar la temperatura entre 44 °F (7 °C) y 34 °F (1 °C)</p> <p>2. Función de Refrigeración rápida Mantenga presionado este botón durante 3 segundos para reducir el tiempo necesario para enfriar los productos que se encuentran en el refrigerador. Puede ser útil si necesita enfriar rápidamente alimentos que se echan a perder fácilmente o si la temperatura del refrigerador ha subido drásticamente. (Por ejemplo, si la puerta quedó abierta.)</p>
--	--







<p>(5)</p> <p>Lighting / °C ↔ °F (3sec)</p> <p>[Luz / °C ↔ °F (3 s.)]</p>	<p>El botón Lighting (Luz) tiene dos funciones:</p> <ul style="list-style-type: none"> - Encender y apagar la luz del dispensador. - Cambiar las unidades de temperatura entre °C y °F. <p>1. Función de luz Al tocar el botón Lighting (Luz), la lámpara de LED del dispensador se enciende en modo permanente y queda encendida. El botón también se ilumina. Si desea que la luz del dispensador se encienda solamente cuando se usa el dispensador, pulse el botón Lighting (Luz) para desactivar el modo de encendido permanente.</p> <p>2. Cambiar las unidades de temperatura entre °C y °F. Mantenga presionado este botón durante 3 segundos para seleccionar el tipo de temperatura que quiere que se muestre. Cada vez que se mantiene presionado el botón, se alternan los modos de temperatura °C y °F y se iluminan los indicadores °C o °F para indicar la selección.</p>
---	--



<p>(3)</p> <p>Energy Saver / Override (3sec)</p> <p>[Ahorro de energía / Anular (3 s.)]</p>	<p>El botón Energy Saver (Ahorro de energía) tiene dos funciones:</p> <ul style="list-style-type: none"> - Activar y desactivar la función de Ahorro de energía. - Encender y apagar la función de Anular. <p>1. Función de Ahorro de energía Al tocar este botón se activa y desactiva el modo Ahorro de energía. Cuando se activa el modo de Ahorro de energía, se ilumina el icono Energy Saver (Ahorro de energía). Cuando se desactiva el modo de Ahorro de energía, el icono se apaga. La función Energy Saver (Ahorro de energía) se activa automáticamente cuando se enciende el refrigerador. Si hay condensación o gotas de agua en las puertas, apague el modo Ahorro de energía.</p> <p>2. Función de Anular La función Override (Anular) activa/desactiva la función Smart Grid (pág. 25). Pulsar la función Override (Anular) durante 3 segundos.</p>
---	---





<p>(6), (11) Ice Maker Off (Fábrica de hielo desactivada)</p>  <p>(Fridge) (Refrigerador)</p>  <p>(Freezer) (Congelador)</p>	<p>Si no desea hacer más hielo, presione el botón Ice Maker Off (Fábrica de hielo desactivada). El icono se encenderá y la fábrica de hielo se detendrá.</p> <p>Recomendamos que detenga la fábrica de hielo si sucede lo siguiente:</p> <ul style="list-style-type: none"> - Hay suficientes cubos de hielo en la cubeta. - Desea ahorrar agua y energía. - El refrigerador no está recibiendo agua. <p>Si la función de fábrica de hielo está ENCENDIDA, y la tubería de agua no está conectada, se escuchará un sonido de válvula de agua desde la parte posterior de la unidad. Presione el botón Ice Maker Off (Control Lock (3sec)) (Fábrica de hielo desactivada [Bloqueo control (3 s.)] durante menos de 3 segundos hasta que el indicador Ice Off (Hielo desactivado) se ilumine.  .</p>
---	--

<p>(7) Water (Agua)</p> 	<p>Presione este botón para dispensar agua. Este modo no puede utilizarse simultáneamente con el modo Ice Type (tipo de hielo).</p> <p>El modo de agua se apaga cuando se presiona el botón Cubed/Crushed Ice (Hielo en cubos/Hielo triturado).</p>
--	---

Para ahorrar electricidad, el visor del panel se apaga automáticamente en las siguientes condiciones: no se presionó ningún botón, las puertas están cerradas o no se empujó la palanca del dispensador. Sin embargo, el icono que indica la selección de hielo en cubos o triturado permanece encendido.

Cuando presione un botón, abra una puerta o empuje la palanca del dispensador, el visor del panel volverá a encenderse. Todos los botones de funciones, excepto los de Water (Agua) y Cubed/Crushed Ice (Hielo en cubos/Hielo triturado) volverán a funcionar cuando retire el dedo del botón que presionó.

<p>(8) Filter (Filtro)</p> 	<p>Uso del filtro de agua</p> <p>Este icono se enciende cuando es necesario reemplazar el filtro, normalmente después de que el refrigerador haya dispensado 300 galones (1,136 l) de agua (después de aproximadamente 6 meses). Después de haber instalado el nuevo filtro de agua, restablezca el indicador del filtro manteniendo presionado el botón Filter Reset (Restablecer filtro) durante 3 segundos.</p> <ul style="list-style-type: none"> - Si el agua no sale del dispensador o lo hace lentamente, se necesita reemplazar el filtro porque está obturado. - Algunas zonas poseen grandes cantidades de cal en el agua, lo que provoca que el filtro de agua se obstruya con más rapidez.
---	---

<p>(9) Tipo de hielo</p>  <p>(Cubed) (Cubos)</p>  <p>(Crushed) (Triturado)</p>	<p>Presione este botón para seleccionar el tipo de hielo deseado.</p> <p>Los modos de hielo en cubos y triturado alternan cada vez que se presiona el botón.</p> <p>Este modo no puede utilizarse simultáneamente con el modo Water (Agua).</p>
---	---

<p>(10) Ice Maker Off / Control Lock (3sec) (Fábrica de hielo desactivada/ [Bloqueo control (3 s)])</p> 	<p>El botón Ice Maker Off (Fábrica de hielo desactivada) tiene dos funciones:</p> <ul style="list-style-type: none"> - Encender y apagar la fábrica de hielo. - Encender y apagar la función de bloqueo de control. <ol style="list-style-type: none"> 1. Función de Hielo desactivado Si no desea hacer más hielo, presione el botón de Ice Maker Off (Fábrica de hielo desactivada). 2. Función de bloqueo de control Mantenga presionado este botón durante 3 segundos para bloquear la pantalla y los botones del dispensador de manera tal que los botones no puedan utilizarse. Cuando la función de bloqueo de control está activada, el refrigerador no dispensa hielo ni agua aunque se presione la palanca del dispensador. El icono de bloqueo de control se enciende para indicar que está activada la función de bloqueo de control. Presione 3 segundos para desbloquear.
--	---

<p>Modo Enfriamiento desactivado</p> 	<ul style="list-style-type: none"> - Modelos de Norteamérica (EE. UU. y Canadá) solamente: <p>El modo Enfriamiento desactivado, también llamado modo Tienda, está diseñado para que lo usen los distribuidores cuando exhiben los refrigeradores en las tiendas. En el modo Enfriamiento desactivado, el motor del ventilador y las luces del refrigerador funcionan normalmente, pero los compresores no lo hacen, y el refrigerador y el congelador no se enfrían. Para iniciar el modo Enfriamiento desactivado, mantenga presionados los botones Alarm (Alarma) y Freezer (Congelador) durante 5 segundos durante el funcionamiento normal.</p> <p>Se escuchará un repique en el refrigerador y el indicador de temperatura parpadeará en "OFF" (Apagado).</p> <p>Para cancelar el modo Enfriamiento desactivado, mantenga presionados nuevamente los botones Alarm (Alarma) y Freezer (Congelador) durante 5 segundos.</p>
---	--

E-Smart

El ícono E-Smart permite verificar el estado de la conexión del PA del refrigerador (conexión de red).

- Cuando está conectado al PA: el ícono E-Smart se ilumina.
- Cuando no está conectado al PA: el ícono E-Smart se apaga.

Funciones del refrigerador E-SMART

Cómo conseguir el mejor rendimiento del refrigerador E-Smart

Conexión

Para usar las funciones Smart Grid (respuesta a la demanda) y E-Smart del refrigerador, se necesitan los siguientes dispositivos y aplicaciones:

- Dispositivos: 1) Enrutador inalámbrico, 2) Refrigerador Samsung E-Smart, 3) Teléfono inteligente (recomendados: Galaxy S4, Galaxy Note3 / Android OS Jelly bean).
- Aplicaciones: 1) "Samsung E-Smart App" en Google Play Store o Samsung Apps.

Además deberá:

- Conectar el refrigerador y el teléfono inteligente a la misma red wifi de su casa.
- Instalar y ejecutar la Samsung E-Smart App en su teléfono inteligente (para utilizar la función Samsung E-Smart).

Además, para usar la función Smart Grid (respuesta a la demanda), debe registrar el servicio en su compañía de electricidad.

La compañía debe tener un EMS (sistema de gestión de energía) compatible con SEP (perfil de energía inteligente).

Descarga de la aplicación E-Smart y conexión del refrigerador a la red

1. En el teléfono inteligente conéctese a la tienda de aplicaciones (por ejemplo, Google Play, etc.).
2. Busque la aplicación con la palabra clave "Samsung E-Smart Ref."
3. Descargue la aplicación e instálela en su teléfono.

4. Inicie la aplicación. Aparece la pantalla de configuración de red.
5. Configure la información del PA (SSID, contraseña, etc.) en la pantalla de la aplicación.
6. Configure la red según las indicaciones de la aplicación.
7. En el refrigerador, mantenga presionados los botones Fridge (Refrigerador) y Energy Saver (Ahorro de energía) al mismo tiempo durante 3 segundos. El refrigerador accede al AP mode (Modo PA).

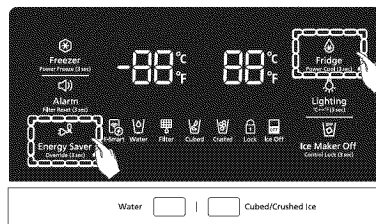

8. Si la configuración de la red se completa satisfactoriamente, la aplicación muestra la pantalla de inicio.
- Verifique si los dispositivos de Internet funcionan correctamente antes de configurar la red. (PA, teléfono inteligente)
 - Este refrigerador admite los protocolos IEEE 802.11 a/b/g/n. Samsung Electronics recomienda IEEE 802.11n.
 - Para conectarse a la red inalámbrica, debe conectar el refrigerador al PA (enrutador o módem). Si el PA admite DHCP, puede conectar el refrigerador a Internet mediante DHCP o un dirección IP establecida.
 - Establezca el canal del PA en uno que no esté utilizando actualmente. Si el canal del PA lo está utilizando otro dispositivo cercano, pueden producirse interferencias.
 - La mayoría de las redes inalámbricas permite configurar la seguridad. Si dispone de una red con contraseña de seguridad, debe ingresarla para establecer la conexión.
 - Los modos de seguridad inalámbrica admitidos y los tipos de encriptación son los siguientes. (Se recomiendan WPA2PSK y AES.)
 - Modo de seguridad: WEP, WPAPSK, WPA2PSK
 - Tipo de encriptación: WEP, TKIP, AES

- La aplicación solo admite control interior.
- La aplicación Samsung E-Smart Ref. está optimizada para teléfonos inteligentes Samsung Electronics (Galaxy S4, Galaxy Note 3). En otros teléfonos inteligentes, algunas funciones pueden ser diferentes.

Modo de visualización de la dirección MAC

Esta función muestra la dirección MAC del módulo Wi-Fi en el visor de refrigerador. El refrigerador muestra la dirección MAC del módulo Wi-Fi durante 1 minuto.

1. Mantenga presionados los botones Freezer (Congelador) y Energy Saver (Ahorro de energía) durante 3 segundos.

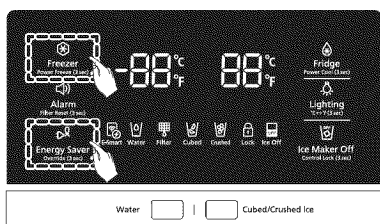

2. Se oye un zumbido y se muestran sucesivamente cuatro de las doce direcciones MAC del módulo Wi-Fi en los visores de temperatura del congelador y del refrigerador durante 1 minuto. Por ejemplo, si la dirección MAC del módulo Wi-Fi es "11-22-33-44-55-66", la dirección MAC se muestra así: "11 22" → "33 44" → "55 66" → ---- → "11 22" durante 1 minuto.
3. Después de 1 minuto, el visor recupera el estado normal y se oye un zumbido.

- ✍ Si la dirección MAC no está disponible o no hay módulo Wi-Fi, se muestra '----' en los visores de temperatura del congelador y del refrigerador.

Función SMART GRID (respuesta a la demanda)

La función Refrigerador E-Smart permite controlar la energía o demorar alguna función para ahorrar dinero cuando el precio de la energía o la demanda son más elevados. El refrigerador E-Smart puede ahorrar energía cuando opera en modo SMART GRID (respuesta a la demanda).

- ✍ Se puede desactivar el modo SMART GRID (respuesta a la demanda) en cualquier momento. (Usando la función de activación/desactivación de la anulación)
- ✍ Para usar la función SMART GRID (respuesta a la demanda), se necesita un contrato aparte con la compañía de servicio eléctrico.

Uso de la función SMART GRID (respuesta a la demanda)

Esta función controla el precio de la energía y la información de la demanda desde la compañía de servicio eléctrico y envía notificaciones al refrigerador para que ejecute tareas de mayor consumo energético fuera de las horas punta cuando el costo y la demanda de la electricidad son menores.

Cuando el refrigerador recibe la señal de control de la compañía de servicio eléctrico, muestra en el visor del refrigerador los niveles DAL (L3) ~ TALR (L4) y controla el consumo de energía según estos niveles.

[Condición de excepción] Las señales de control DAL y TALR de una compañía de servicio eléctrico funcionan mientras se mantiene el rendimiento del producto.

Si el refrigerador recibe la señal SMART GRID (respuesta a la demanda) (DAL o TALR), funciona en los modos Demora en la carga del aparato (Visor: L3) o Reducción temporal de la carga del aparato (Visor: L4).

- Demora en la carga del aparato (L3): Capacidad del producto para responder a una señal proporcionando una reducción de carga moderada durante el periodo de demora. (Esta función controla las funciones que consumen mucha energía, como el ajuste del sistema de enfriamiento, el ciclo de descongelación y la fabricación de hielo.)
- Cuando el refrigerador funciona en el modo DAL (L3), se muestra "L3" en el visor del refrigerador.
- El modo DAL se desactiva automáticamente pasado el periodo establecido (máx. 4.5 horas) o cuando se pulsa la tecla Override (Anular).
- Reducción temporal de la carga del aparato (L4): capacidad del producto para responder a una señal proporcionando una reducción de carga agresiva durante un periodo corto de tiempo. (Esta función reduce el consumo de energía ya que detiene el accionamiento del compresor y controla las funciones que consumen mucha energía, como el ciclo de descongelación y la fabricación de hielo.)
- Cuando el refrigerador funciona en el modo TALR (L4), se muestra "L4" en el visor del refrigerador.
- El modo TALR (L4) se desactiva automáticamente pasado el periodo establecido (máx. 15 minutos) o cuando se pulsa la tecla Override (Anular).
- El modo se desactiva inmediatamente y el refrigerador recupera el estado normal cuando se abre o se cierra la puerta o cuando se utiliza el dispensador.
- El modo se desactiva inmediatamente y el refrigerador recupera el estado normal cuando se abre o se cierra la puerta o cuando se utiliza el dispensador.

Modo de anulación

Cuando se desea ignorar la señal SMART GRID (respuesta a la demanda) de la compañía de servicio eléctrico, se puede activar el modo OVERRIDE (ANULAR).

Si se activa el modo OVERRIDE (ANULAR), se ignora la señal SMART GRID (respuesta a la demanda) y el refrigerador deja de estar controlado por la compañía de servicio eléctrico.

Activación y desactivación del modo de anulación

1. Mantenga presionado el botón [Energy Saver (Ahorro de energía)] durante 3 segundos.

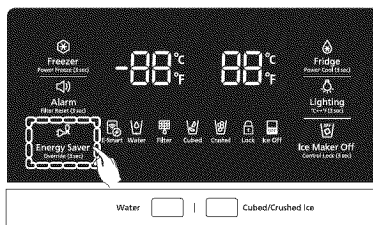

2. Se oye un zumbido y se muestra 'Or' y 'on' en los visores de temperatura del congelador y del refrigerador durante 5 segundos.
3. Si el refrigerador recibe la señal SMART GRID (respuesta a la demanda) de la compañía de servicio eléctrico, se muestra 'Or' en el visor de temperatura del congelador.
4. Para desactivar el modo OVERRIDE (Anular) mantenga presionado el botón [Energy Saver (Ahorro de energía)] durante 3 segundos.

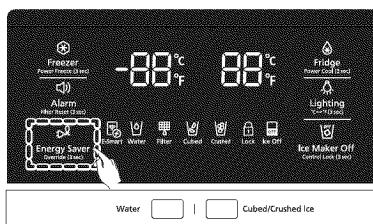

5. Se oye un zumbido y se muestra 'Or' y 'oF' en los visores de temperatura del congelador y del refrigerador durante 5 segundos.



Otra opción es activar o desactivar el modo OVERRIDE (Anular) mediante la aplicación.

Uso de la función E-SMART

La función E-SMART permite controlar y supervisar remotamente el refrigerador E-SMART.



- Para usar las funciones del refrigerador E-SMART, en primer lugar debe instalar la aplicación correspondiente.
 - La aplicación solo admite control interior.
1. Estado de funcionamiento, ajustes del usuario y mensajes.
 - Puede ver la configuración de la temperatura del congelador y del refrigerador.
 - Puede recibir una alarma cuando la puerta del congelador o del refrigerador permanece abierta durante 3 minutos.
 - Puede verificar el estado de DR y de Anulación.
 - Puede verificar el estado de funcionamiento de la fábrica de hielo del congelador.

2. Gestión remota

- Configuración de Power Freeze (Congelación rápida): puede activar en manera remota la función Power Freeze (Congelación rápida).
- Configuración de Power Cool (Enfriamiento rápido): puede activar en manera remota la función Power Cool (Enfriamiento rápido).
- Configuración de Ice On/Off (Hielo activado/desactivado): puede configurar en manera remota la función Ice On/Off (Hielo activado/desactivado).
Puede configurar en manera remota la fábrica de hielo del refrigerador.

3. Informe del consumo de energía.

- Muestra el consumo de energía acumulado. El consumo de energía se actualiza cada 10 minutos.



El informe del consumo de energía puede diferir de las especificaciones de consumo de energía del producto dependiendo del entorno de funcionamiento y de los alimentos almacenados.

4. Capacidad de demora del descongelamiento

- La función Capacidad de demora del descongelamiento ahorra energía demorando el descongelamiento hasta el tiempo especificado por el usuario. Se puede configurar el tiempo y esta función reduce el consumo de energía durante el tiempo especificado en ciclos de 24 horas. Si no se establece el tiempo, funciona

de acuerdo con la configuración de tiempo predeterminada.

La configuración de tiempo predeterminada es la siguiente:

- 6 am a 10 am: 1 de noviembre ~ 30 de abril
- 3 pm a 7 pm: 1 de mayo ~ 31 de octubre

Para modificar la configuración de tiempo de la Capacidad de demora del descongelamiento

Puede cambiar la configuración de tiempo de la Capacidad de demora del descongelamiento en la aplicación.

Facilitación de acceso abierto a los requisitos del producto conectado

1. SGIP Open Standards (Smart Energy Profile 2.0 <http://www.csep.org/>)
 - Informe del consumo de energía.
 - Respuesta a la demanda
2. Samsung OPEN API
 - Estado de funcionamiento, ajustes del usuario y mensajes.
 - Estado de la fábrica de hielo: GET /external/icestatus?icegetstatus=opt (importante para el consumo de energía del producto 1)
 - Alarma de puerta abierta: GET /devices/0/Door?type=opt (importante para el consumo de energía del producto 2)
 - Estado DR: GET /external/dric?drgetstatus=opt
 - Capacidad de demora del descongelamiento
 - Establecer programación de la demora de descongelamiento: POST /devices/0/defrost/addSchedule
 - Obtener programación de la demora de descongelamiento: GET /devices/0/defrost/getSchedule
 - Borrar programación de la demora de descongelamiento: POST /devices/0/defrost/delSchedule
 - Activar/desactivar demora de descongelamiento: PUT /devices/0/defrost/delayevent

CAMBIO DEL FILTRO DE AGUA

⚠ ADVERTENCIA

Para reducir el riesgo de daños ocasionados por agua NO use marcas genéricas de filtros de agua en su Refrigerador SAMSUNG.

SOLO USE FILTROS DE AGUA MARCA SAMSUNG. SAMSUNG no será legalmente responsable por cualquier daño, incluidos, entre otros, daños materiales causados por pérdidas de agua por el uso de un filtro de agua genérico.



(Rojo)

Los refrigeradores SAMSUNG están diseñados para funcionar SOLO CON filtros de agua SAMSUNG.

La luz del filtro se pone roja para indicar el momento en que hay que cambiar el cartucho del filtro de agua.

Para darle tiempo hasta que consiga un nuevo filtro, la luz roja se enciende justo antes de que la capacidad del filtro actual se acabe.

Cambiar el filtro a tiempo hará que su refrigerador provea agua más fresca y más limpia.

1. Cierre el suministro de agua. Luego gire el filtro de agua (1) aproximadamente un cuarto de vuelta, en el sentido contrario al de las agujas del reloj.
2. Extraiga el filtro de agua (1) del compartimento (2).

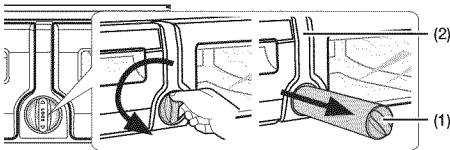

- Para cambiar el filtro del agua más fácilmente, cierre la válvula del suministro de agua.
- Algunas veces, es difícil desarmar el filtro de agua debido a que las impurezas en el agua hacen que se pegue. Si tiene dificultades, sostenga firmemente el filtro de agua y jale con fuerza.
- Al jalar el filtro de agua, puede filtrarse algo de agua de la abertura. Esto es normal. Para minimizar las filtraciones de agua, mantenga el cartucho del filtro de agua en posición horizontal al extraerlo.

- Para impedir derrames, vacíe la charola del filtro de agua (3) y seque alrededor del compartimento del filtro (2).

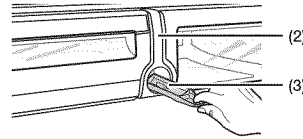

3. Inserte el nuevo filtro en el compartimento (4).
4. Presione el filtro y luego gírelo en el sentido de las agujas del reloj hasta que quede ajustado.



- Si tiene dificultades para insertar el filtro debido a la alta presión de agua, cierre la válvula del suministro de agua.
- El símbolo de bloqueo deberá estar alineado con la línea del indicador.

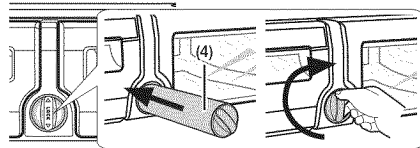

5. Presione el botón "Alarm/Filter Reset (Alarma/Restablecer el filtro)" durante aproximadamente 3 segundos para restablecer el filtro del agua. Se apaga la luz roja del indicador.

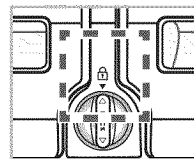

6. Si desactivó el suministro de agua, actívelo nuevamente.



Para reemplazar el filtro del agua, visite su centro de ventas de artículos para el hogar local o acceda en línea al distribuidor oficial de piezas Samsung en: <http://www.samsungparts.com> Asegúrese de que el filtro de agua de reemplazo tenga el logotipo SAMSUNG en la caja y sobre el filtro de agua.

Eliminación de los materiales residuales que se encuentran dentro de la tubería del suministro de agua después de instalar el filtro de agua.

1. Abra al suministro de agua si lo cerró cuando instaló el filtro de agua.
2. Deje correr agua por el dispensador hasta que se vea incolora (aprox. 6 a 7 minutos). Este procedimiento limpiará el sistema de suministro de agua y eliminará el aire de las tuberías.
3. Es posible que se necesite realizar una limpieza adicional en algunos hogares.
4. Abra la puerta del refrigerador y asegúrese de que no haya filtraciones de agua provenientes del filtro de agua.

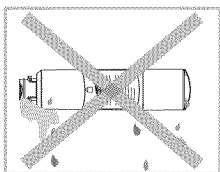

Limpie muy bien el dispensador para evitar que se filtre agua. Esto significa que aún hay aire en la tubería.

Suministro de agua por ósmosis inversa **IMPORTANTE:**

La presión del suministro de agua que sale del sistema por ósmosis inversa que va a la válvula de entrada de agua del refrigerador debe ser de 35 a 120 psi (241 a 827 kPa).

Si se conecta un sistema de filtración de agua por ósmosis inversa al suministro de agua fría, la presión de agua al sistema de ósmosis inversa debe tener un mínimo de 40 a 60 psi (276 a 414 kPa).

Si la presión de agua hacia el sistema de ósmosis inversa es menor que 40 a 60 psi (276 a 414 kPa):

- Verifique si el filtro de sedimentos en el sistema de ósmosis inversa está bloqueado. Reemplace el filtro si es necesario.
- Llene nuevamente el tanque de almacenamiento del sistema de ósmosis inversa luego de un uso intensivo.
- Si su refrigerador cuenta con un filtro de agua, es posible que la presión de agua disminuya aún más al usarlo con el sistema de ósmosis inversa. Retire el filtro de agua.

Si tiene dudas sobre la presión del agua, llame a un plomero calificado autorizado.

CONTROL DE LA TEMPERATURA

Temperatura básica de los compartimentos del congelador y del refrigerador

Las temperaturas básicas y recomendadas de los compartimentos del congelador y del refrigerador son -0 °F y 37 °F (o -18 °C y 3 °C) respectivamente.

Si la temperatura de los compartimentos del congelador y del refrigerador es demasiado alta o baja, ajuste la temperatura manualmente.

Control de la temperatura del congelador

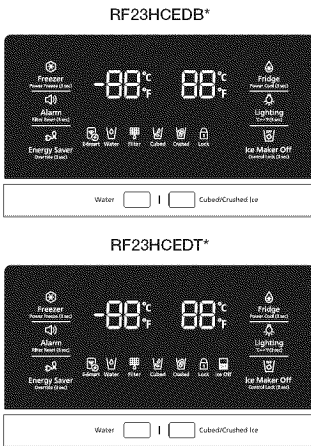

Temperatura recomendada (Congelador): 0 °F (o -18 °C)

La temperatura del congelador puede establecerse entre -8 °F y 5 °F (o entre -23 °C y -15 °C) para satisfacer sus necesidades particulares.

Presione el botón Freezer (Congelador) varias veces hasta que aparezca la temperatura deseada en el visor.

Cada vez que presione el botón, la temperatura cambiará en 1 °F (o 1 °C). Vea a continuación.

Fahrenheit: 0 °F → -1 °F → -2 °F → -3 °F → -4 °F → -5 °F → -6 °F → -7 °F → -8 °F → 5 °F → 4 °F → 3 °F → 2 °F → 1 °F → 0 °F.

Centígrados: -18 °C → -19 °C → -20 °C → -21 °C → -22 °C → -23 °C → -15 °C → -16 °C → -17 °C → -18 °C.

Tenga en cuenta que algunos alimentos tales como el helado pueden derretirse a 4 °F (o -15.5 °C). El visor de la temperatura cambiará de manera secuencial de -8 °F a 5 °F (o de -23 °C a -15 °C).

Control de la temperatura del refrigerador



Temperatura recomendada (Refrigerador): 37 °F (o 3 °C)

La temperatura del refrigerador puede establecerse entre 34 °F y 44 °F (o entre 1 °C y 7 °C) para satisfacer sus necesidades particulares. Presione el botón Fridge (Refrigerador) varias veces hasta que aparezca la temperatura deseada en el visor. Cada vez que presione el botón, la temperatura cambiará en 1 °F (o 1 °C). Vea a continuación.

Fahrenheit: 37 °F → 36 °F → 35 °F → 34 °F → 44 °F → 43 °F → 42 °F → 41 °F → 40 °F → 39 °F → 38 °F → 37 °F.

Centígrados: 3 °C → 2 °C → 1 °C → 7 °C → 6 °C → 5 °C → 4 °C → 3 °C.

El proceso de control de temperatura para el refrigerador es igual al del congelador.

Pulse el botón Fridge (Refrigerador) para ajustar la temperatura deseada.

Tras unos pocos segundos, el refrigerador comenzará a ajustarse hacia la nueva temperatura establecida.

Esta se reflejará en el visor digital.

FUNCIONAMIENTO



- La temperatura del congelador o refrigerador puede subir cuando se abren las puertas con demasiada frecuencia o si se coloca una gran cantidad de alimentos calientes dentro de ellos.
- Un aumento de la temperatura puede hacer que el visor digital parpadee. Cuando las temperaturas del congelador y del refrigerador vuelvan al rango establecido, el visor dejará de parpadear.
- Si el parpadeo continúa, deberá “restablecer” el refrigerador. Intente desenchufar el refrigerador, espere unos 10 minutos y luego vuelva a enchufarlo.
- Si existe un error de comunicación entre el visor y el regulador principal, es posible que la luz del visor convertible parpadee. Si continúa parpadeando durante mucho tiempo, comuníquese con el Centro de servicio de Samsung Electronics.

USO DEL DISPENSADOR DE AGUA

Presione el botón del tipo de hielo adecuado para seleccionar lo que desea.

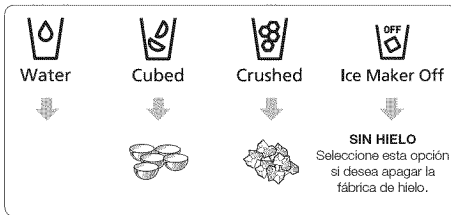

Uso del dispensador de hielo

Coloque un vaso debajo de la salida de hielo y empuje suavemente contra la palanca el dispensador con el vaso.

Asegúrese de que el vaso esté alineado con el dispensador para evitar que el hielo salpique.

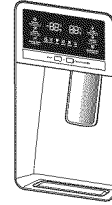

- Para seleccionar agua, pulse el botón Water (Agua) en el visor y presione la palanca del dispensador.
- Para seleccionar hielo, pulse el botón de tipo de hielo en el visor y presione la palanca del dispensador.
- Si seleccionó hielo en cubos, cuando pulse la palanca, primero el dispensador puede dispensar una pequeña cantidad de hielo triturado.
- Si no sale hielo, extraiga la cubeta y pulse el botón Test (Probar) ubicado a la derecha de la fábrica de hielo.

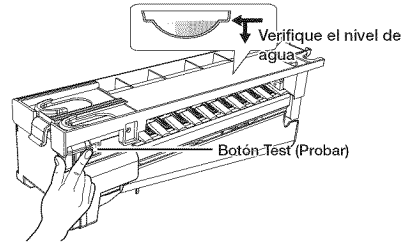

- No presione el botón Test (Probar) continuamente cuando la charola esté llena de hielo o agua. El agua se puede desbordar o el hielo puede atascar la cubeta.
- Cuando presione el botón Test (Probar), escuchará el repique del refrigerador (talán, talán). Cuando escuche el sonido, suelte el botón Test (Probar).
- Se escuchará automáticamente un sonido que indica que la máquina de hielo está funcionando correctamente.
- Cambie la cubeta de hielo.

Fábrica de hielo

Para llenar la cubeta de hielo hasta su capacidad máxima después de la instalación, siga estos pasos:

1. Deje que el refrigerador funcione y se enfríe durante 24 horas (o 1 día entero).
 - Si espera 24 horas, la fábrica de hielo enfriará correctamente.
2. Vierta de 4 a 6 cubos de hielo en un vaso.
3. Después de 8, y luego 16 horas, llene un vaso completo.

⚠ PRECAUCIÓN

- Para limpiar el cajón/cubeta de hielo, utilice un detergente suave, enjuague y seque bien. No utilice limpiadores ni solventes abrasivos.
- Cuando selecciona el modo Hielo en cubos después de utilizar el modo Hielo triturado, puede producirse una pequeña cantidad de hielo triturado residual.

Si hay un corte de energía

En caso de corte de energía, los cubos de hielo pueden derretirse y luego congelarse en bloque cuando vuelve la energía y hacer que el dispensador deje de funcionar.

Para evitar que esto suceda, después de un corte de energía, extraiga la cubeta de hielo y deseche el hielo y el agua residuales.

Después de haber eliminado el hielo de la cubeta, deberá presionar la palanca del dispensador una vez con la función 'Water' (Agua) o 'Ice Type' (Tipo de hielo) encendida.

La fábrica de hielo producirá nuevo hielo más rápido cuando vuelva a colocar la cubeta en el refrigerador.

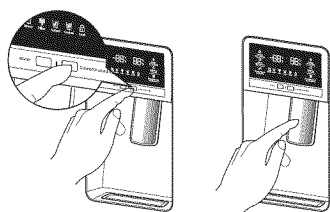

Si utiliza todo el hielo de una sola vez, repita los Pasos 2 y 3 de arriba. Sin embargo, espere solamente 8 horas antes de extraer los primeros 4 a 6 cubos. Este procedimiento repondrá cubos de hielo y garantizará su máxima producción.

Uso de la función Ice Off (Hielo desactivado)

Cuando selecciona el modo Hielo desactivado, retire todos los cubos de hielo de la cubeta. Si deja los cubos de hielo en la cubeta, es posible que se amontonen y sea difícil retirarlos. Para retirar la cubeta con seguridad y evitar lesionarse, sujete la parte inferior de la cubeta con una mano y un lado de la cubeta con la otra mano. Luego levante la cubeta y jale hacia afuera. Para volver a colocar la cubeta empújela firmemente hacia atrás en forma recta.



Si la cubeta de hielo no está colocada firmemente, el hielo de ella se puede derretir.

Si la cubeta no cabe, gire la hélice 90 grados (vea la última ilustración a la derecha a continuación) e intente de nuevo.

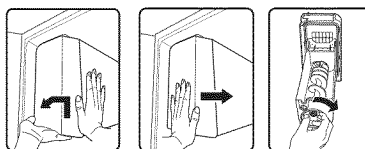

⚠ PRECAUCIÓN

- Utilice solamente la fábrica de hielo del refrigerador. Solo una persona adecuadamente calificada deberá instalar/conectar el suministro de agua al refrigerador. Conéctelo únicamente al suministro de agua potable.
- Para que la fábrica de hielo funcione correctamente, se necesita una presión de agua de 20 ~ 125 psi.

Durante las vacaciones...

Si viaja por vacaciones o negocios y no utilizará los dispensadores de agua o hielo por un período prolongado:

- Cierre la válvula de agua. De lo contrario, pueden producirse fugas de agua.
- Retire todos los alimentos.
- Desenchufe el refrigerador.
- Retire el exceso de humedad del interior del refrigerador y deje las puertas abiertas. De lo contrario, pueden aparecer olores y moho.

Recomendaciones acerca de la fábrica de hielo

- No coloque los dedos, las manos, ni cualquier otro objeto inapropiado en el recipiente o en la cubeta de la fábrica de hielo.
- Pueden producirse lesiones personales o daños materiales.
- Nunca coloque los dedos ni objetos en la abertura del dispensador.
- Pueden producirse lesiones.
- No intente desarmar la fábrica de hielo.
- No limpie ni pulverice la cubeta de hielo con agua mientras está dentro del refrigerador. Retírela para limpiarla.

PRECAUCIÓN

Cuando inserte la charola de la fábrica de hielo, asegúrese de que esté bien centrada. De lo contrario, se podría trabar.

El fenómeno de turbidez del agua



El agua que ingresa al refrigerador circula a través del filtro principal que es un filtro para agua alcalina.

En el proceso de filtrado, la presión del agua que sale del filtro aumenta, y el agua se satura con oxígeno y nitrógeno. Cuando esta agua se pone en contacto con el aire, la presión desciende rápidamente y el oxígeno y el nitrógeno se sobresaturan y generan burbujas de gas. Temporalmente, el agua puede tener una apariencia turbia debido a estas burbujas de oxígeno. Después de unos segundos, el agua será incolora.



Para evitar derrames, espere 1 segundo antes de retirar el vaso después de llenarlo de agua.

No extraiga la palanca del dispensador después de sacar hielo o agua. Vuelve automáticamente.

El hielo se fabrica en cubos.

Cuando selecciona Crushed (Triturado), la fábrica de hielo tritura los cubos para obtener hielo triturado.

USO DE COOL SELECT PANTRY™

El Cool Select Pantry™ es un cajón completo con control de temperatura regulable.

Puede utilizarse para grandes bandejas para fiestas, comidas selectas, pizzas, bebidas o artículos varios.

Cuenta con un control de temperatura que permite ajustar la cantidad de aire frío permitido en este cajón.

El control está ubicado en el lado derecho del cajón.

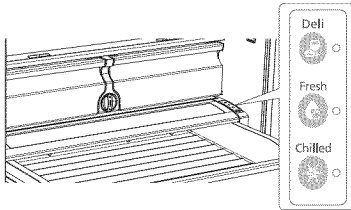

- El cajón tiene tres modos: Fresh (Fresco), Chilled (Frío) y Deli (Comidas selectas). El modo Fresh (Fresco) es el predeterminado. Presione el botón Temp (Temperatura) varias veces hasta que se ilumine el modo que desee. Luego de seleccionar el modo, la temperatura cambia para que coincida con el modo seleccionado.
- La temperatura del cajón puede cambiar según la cantidad de artículos almacenados, su ubicación, la temperatura ambiente y la frecuencia con la que se abre la puerta.

Botón de selección del cajón

1. Cuando se selecciona "Deli (Comidas selectas)", la temperatura se mantendrá alrededor de los 41 °F (o 5° C). Esta función ayudará a mantener los alimentos frescos durante mucho más tiempo.
2. Cuando selecciona "Fresh (Fresco)", la temperatura del cajón se mantiene alrededor de 38 °F (o 3 °C). Esta función resulta útil para mantener los alimentos frescos durante mucho más tiempo.
3. Cuando selecciona "Chilled (Frío)", la temperatura del cajón se mantiene alrededor de 34 °F (o 1 °C). Esta función resulta útil para mantener la carne o el pescado fresco durante

mucho más tiempo.

En la tabla siguiente se muestran los modos del cajón y los tipos de alimentos que se pueden almacenar con seguridad en cada modo.

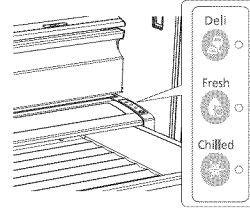

Deli (Comidas selectas)	Fresh (Fresco)	Chilled (Frío)
• Piña	• Pepinos	• Bistec
• Limones	• Manzanas	• Quesos duros
• Aguacates	• Naranjas	• Fiambres
• Patatas	• Uvas	• Tocino
	• Calabacines	• Hot dogs
	• Maíz	



Las frutas y los vegetales pueden descomponerse si configura el cajón en el modo "Chilled (Frío)". No almacene lechugas ni otros vegetales de hoja en este cajón.

⚠ PRECAUCIÓN

No almacene botellas de vidrio en este cajón. Si se congelan, pueden romperse y provocar lesiones personales.

CÓMO RETIRAR LOS ACCESORIOS DEL REFRIGERADOR

1. Compartimentos de las puertas
 - Compartimentos de las puertas (1)
 - **Para retirarlos:** simplemente levante el compartimento y jale hacia afuera.
 - **Para volver a colocarlos:** deslice el compartimento por encima de la ubicación deseada y empuje hacia abajo hasta que se traben.
 - Compartimentos de las puertas (2)
 - **Para retirarlos:** JALE el compartimento de la puerta frontalmente, extraiga el lado derecho del compartimento levantándolo en ángulo recto a lo largo de la guía y luego el lado izquierdo jalándolo de la puerta.
 - **Para volver a colocarlos:** deslícelos hasta la ubicación original y empuje hacia abajo hasta que se traben.

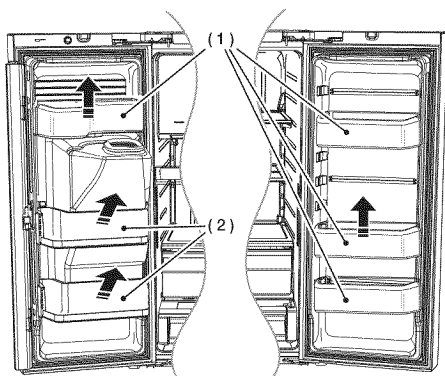

Pueden producirse lesiones si los compartimentos de las puertas no están firmemente colocados. No permita que los niños jueguen con los compartimentos. Sus esquinas filosas pueden causar lesiones.

⚠ PRECAUCIÓN

No ajuste un compartimento lleno de alimentos. Primero retírelos. Para quitar el polvo de los compartimentos: retire la guarda y lave el compartimento con agua.

2. Estantes de vidrio templado
 - **Para retirarlos:** sostenga el estante derecho y retire el fijador del estante izquierdo. Inclíne el frente del estante hacia arriba en la dirección que se muestra en la ilustración (1) y levántelo en forma vertical (2). Extraiga el estante.
 - **Para volver a colocarlos:** incline el frente del estante hacia arriba y deslice los ganchos del estante dentro de las ranuras a la altura deseada. Luego, baje el frente del estante de manera tal que los ganchos caigan dentro de las ranuras. Una el fijador entre los estantes izquierdo y derecho.

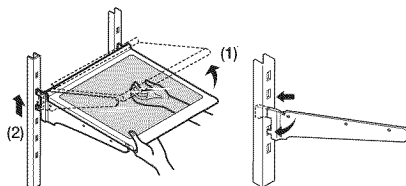
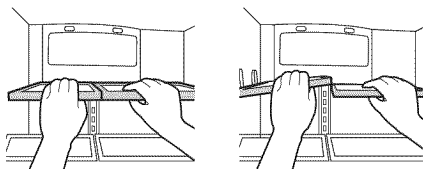

⚠ PRECAUCIÓN

Los estantes de vidrio templado son pesados. Tenga mucho cuidado cuando los retire.

⚠ PRECAUCIÓN

Después de deslizar el estante plegable y plegarlo, puede retirar el estante delantero según su conveniencia. Si usa el estante sin retirar el frente del estante, tenga en cuenta que el frente se puede separar del estante.

3. Cajones de vegetales y frutas

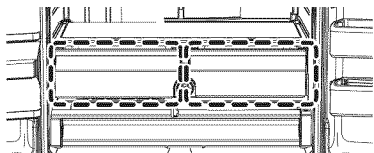

- Compartimentos de las puertas
Antes de retirar el cajón, retire los compartimentos de las puertas como se muestra a continuación.

Para retirarlo

- Levante el compartimento y tire de él.

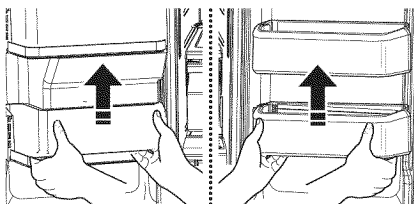

- Incline el frontal del cajón hacia arriba, tire en línea recta y extraiga el cajón después de moverlo ligeramente en la dirección de la flecha.

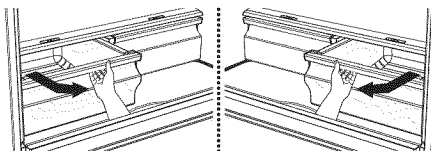

Para volver a colocarlos

- Inserte el cajón en los rieles del marco y empujelo hasta el fondo.
- Inserte el compartimento de arriba en la posición deseada y empuje hacia abajo.

⚠ PRECAUCIÓN

Se deben retirar los cajones antes de levantar el estante de vidrio que se encuentra sobre ellos.

4. Cool Select Pantry ^{PLUS}

- **Para retirar el cajón:** retire el cajón totalmente hacia afuera. Incline el frente del cajón hacia arriba y retírelo.
- **Para volver a colocar el cajón:** empuje hacia atrás los rieles del refrigerador. Coloque el cajón en los rieles y deslice el cajón hacia atrás hasta que esté en su lugar.

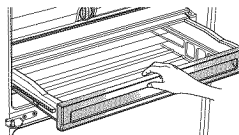

- **Para retirar el divisor :** extraiga completamente el cajón, levante el lado frontal del divisor para desengancharlo de la pared posterior del cajón y retire el divisor.
- **Para volver a colocar el divisor:** enganche la parte posterior del divisor sobre la pared posterior del cajón y empujelo hacia abajo.

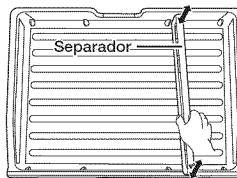

Uso de las puertas

Asegúrese de que las puertas cierren completa y herméticamente.

Cuando la puerta del refrigerador está parcialmente abierta, se cierra automáticamente. Sin embargo, la puerta quedará abierta si su ángulo de apertura está fuera del alcance del cierre automático; en este caso deberá cerrarse manualmente.

REMOCIÓN DE LOS ACCESORIOS DEL CONGELADOR

- Guarda del compartimento del congelador
 - **Para retirarla:** retire la guarda del compartimento del congelador (**1**) levantando la guarda.
 - **Para volver a colocarla:** empuje hacia abajo hasta que la guarda (**1**) se trabe en su lugar.

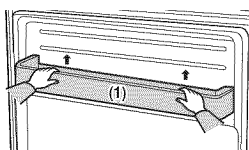

- Cubeta de hielo
 - **Para retirarla:** levante la cubeta de hielo (**1**).
 - **Para volver a colocarla:** coloque la cubeta de hielo en el cajón superextensible (**2**)

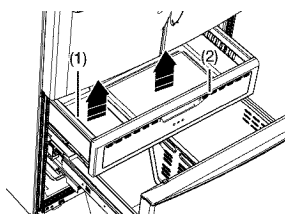

- Cajón superextensible
 - **Para retirarlo:** retire el cajón totalmente hacia afuera. Incline la parte posterior del cajón hacia arriba y levántelo.
 - **Para volver a colocarlo:** ubique el cajón sobre los rieles (**4**) inclinándolo hacia arriba. Baje el cajón y colóquelo en su lugar hasta que se encuentre en posición horizontal y, luego, deslícelo (**3**) hacia adentro.

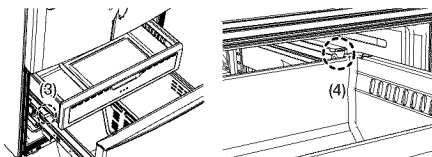

- Cajón del congelador
 - **Para volver a colocarlo:** extraiga el cajón del congelador completamente. Incline la parte posterior del compartimento hacia arriba y levántelo para retirarlo.
 - **Para volver a colocarlo:** inserte el compartimento en los rieles.

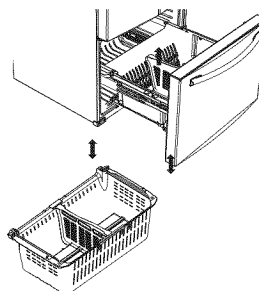

⚠ PRECAUCIÓN

Puede rayar el lateral del compartimento si lo gira a izquierda o derecha al desarmarlo o armarlo nuevamente.

⚠ PRECAUCIÓN

No permita que bebés o niños entren en el cajón del congelador. Pueden dañar el refrigerador y lesionarse gravemente. No se siente en la puerta del congelador. La puerta puede romperse.

⚠ PRECAUCIÓN

No retire el divisor.

⚠ ADVERTENCIA

Si quedan atrapados en el interior, los niños pueden lesionarse o morir por asfixia.

LIMPIEZA DEL REFRIGERADOR

El cuidado del refrigerador de puerta francesa Samsung prolonga su vida útil y ayuda a que no se filtren olores ni gérmenes.

Limpieza del interior

Limpie las paredes internas y los accesorios con un detergente suave, luego séquelos con un paño suave.

Puede retirar los cajones y los estantes para limpiar a fondo.

Asegúrese de secarlos antes de colocarlos nuevamente en su lugar.

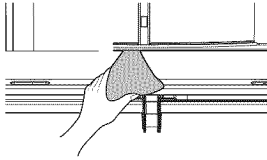

Limpieza del exterior

Limpie el panel de control y el visor digital con un paño húmedo, limpio y suave.

No pulverice con agua directamente sobre la superficie del refrigerador.

Las puertas, manijas y superficies del gabinete se deben limpiar con un detergente suave y luego secar con un paño suave.

Para que el refrigerador luzca mejor que nunca, recomendamos lustrar el exterior una o dos veces al año.

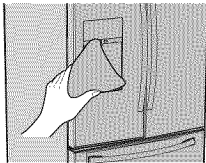

⚠ PRECAUCIÓN

No pulverice con agua directamente en el refrigerador.

Utilice un paño limpio y húmedo para la limpieza.

⚠ PRECAUCIÓN

No utilice bencina, solvente ni Clorox para limpiarlo.

Pueden dañar la superficie del refrigerador y provocar un incendio.

⚠ PRECAUCIÓN

Las letras impresas en el visor pueden borrarse si se aplica directamente el limpiador de acero inoxidable sobre la zona.



Limpieza del dispensador de hielo/agua

Empuje hacia abajo un extremo de la charola del dispensador y retírela.

Limpie el dispensador de hielo/agua con un paño limpio y suave.

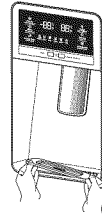

⚠ PRECAUCIÓN

Cuando utilice la selección de hielo triturado del dispensador es posible que en el recipiente de hielo se comiencen a acumular fragmentos de hielo residual.

Para impedir que este hielo residual se derrita y sobresalga del recipiente, se deberá retirar el hielo residual cuando se vea que empieza a acumularse en el recipiente del hielo.

Limpieza de los burletes de goma de la puerta

Si los burletes de goma de la puerta están sucios, es posible que las puertas no cierren correctamente, y el refrigerador no funcionará como corresponde. Mantenga los burletes libres de polvo o manchas limpiando las puertas con un detergente suave y un paño húmedo. Seque con un paño limpio y suave.

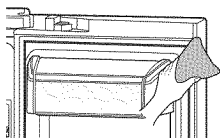

⚠ PRECAUCIÓN

No limpie el refrigerador con benceno, solvente o detergente para automóviles. Estas sustancias pueden provocar un incendio.

Limpieza de la parte posterior del refrigerador

Para mantener los cables y las partes expuestas libres de polvo y suciedad, aspire la parte posterior del refrigerador una o dos veces por año.

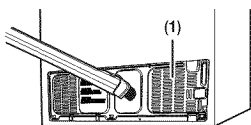

⚠ PRECAUCIÓN

No retire la cubierta posterior (1). Podría sufrir una descarga eléctrica.

RECOMENDACIONES DE ALMACENAMIENTO DE ALIMENTOS

Alimentos	Refrigerador	Congelador	Recomendaciones de almacenamiento
LÁCTEOS			
Mantequilla	2-3 semanas	6-9 meses	Envolver o cubrir muy bien.
Leche	1-2 semanas	No recomendado	Verificar el código de fecha. La leche y casi todos los productos derivados se venden en envases de cartón con código de fecha de vencimiento del producto. Cerrar con tapa o envolver muy bien. No volver a colocar el producto que no se ha ingerido en el envase original.
Queso crema, alimentos que contienen queso y queso untable	2-4 semanas	No recomendado	Verificar el código de fecha. Mantener el queso envuelto firmemente evitando que se filtre la humedad.
Queso duro (sin abrir)	3-4 meses	6 meses	
Queso duro (abierto)	2 meses	No recomendado	
Requesón	10-15 días	No recomendado	
Crema	7-10 días	2 meses	
Crema agria	2 semanas	No recomendado	Verificar el código de fecha. La mayoría de los yogures, cremas y productos similares se venden en envases de cartón con código de fecha de vencimiento del producto. Volver a cerrar o cubrir muy bien. No volver a colocar el producto que no se ha ingerido en el envase original.
Salsas de crema (abiertas)	1 semana	No recomendado	
Yogur	10-14 días	No recomendado	Verificar el código de fecha. Mantener tapado.
Yogur congelado	N/A	2 meses	
HUEVOS			
Huevos (crudos)	3-4 semanas	No recomendado	Verificar el código de fecha. Almacenar los huevos en el sector más frío del refrigerador y en su recipiente original.
Huevos (cocidos)	1 semana	No recomendado	Almacenar en un recipiente tapado.
Sobras de comidas con huevo	3-4 días	No recomendado	Almacenar en un recipiente tapado.
FRUTAS FRESCAS			
Manzanas	1 mes	No recomendado	Si se almacena fruta en el refrigerador, no lavar antes de guardar. Almacenar en bolsas o recipientes resistentes a la humedad. Envolver las frutas cortadas. Algunas frutas se oscurecen cuando se las enfría.
Plátanos	2-4 días	No recomendado	
Duraznos, melones, peras, aguacates	3-5 días	No recomendado	
Moras y cerezas	2-3 días	12 meses	
Chabacanos	3-5 días	No recomendado	
Uvas	2-5 días	N/A	
Piña (entera)	2-3 días	No recomendado	
Piña (cortada)	5-7 días	6-12 meses	
Cítricos	1-2 semanas	No recomendado	Almacenar sin tapa.
Jugo	6 días	No recomendado	Verificar el código de fecha y volver a almacenar cerrado en su recipiente original. No volver a colocar el producto que no se ha ingerido en el envase original.
Jugo congelado	Se descongela solamente	12 meses	Verificar el código de fecha. No volver a congelar.

Alimentos	Refrigerador	Congelador	Recomendaciones de almacenamiento
PESCADOS Y MARISCOS			
Pescados			
Pescado graso (caballa, trucha, salmón)	1-2 días	2-3 meses	Mantener en el envoltorio original y almacenar en el sector más frío del refrigerador.
Pescado magro (bacalao, platija, etc.)	1-2 días	6 meses	Envolver con un material resistente a la humedad y al vapor para el congelador.
Congelado o empanado	N/A	3 meses	Congelar a 0 °F (o -18 °C). Descongelar en el refrigerador o verificar el código de fecha. Congelar en su envoltorio original.
Mariscos			
Camarones (crudos)	1-2 días	12 meses	Para congelar, envolver en un recipiente resistente a la humedad y al vapor.
Cangrejo	3-5 días	10 meses	
Pescado o mariscos cocidos	2-3 días	3 meses	
CARNE			
Fresca, cruda			
Chuletas	2-4 días	6-12 meses	Verificar el código de fecha antes de usar. Almacenar en el sector más frío del refrigerador en su envoltorio original. Colocar dentro de un recipiente resistente al vapor y a la humedad para congelar. La temperatura recomendada para el refrigerador es de 33 °F a 36 °F (o 1 °C a 2 °C) y para el congelador de 0 °F a 2 °F (o -18 °C a -16 °C)
Molida	1 día	3-4 meses	
Asada	2-4 días	6-12 meses	
Tocino	1-2 semanas	1-2 meses	
Salchichas	1-2 días	1-2 meses	
Bistec	2-4 días	6-9 meses	
Aves	1 día	12 meses	
Fiambres	3-5 días	1 mes	
Cocida			
Carne	2-3 días	2-3 meses	Verificar el código de fecha antes de usar.
Aves	2-3 días	4-5 meses	Almacenar en el sector más frío del refrigerador en su envoltorio original.
Jamón	1-2 semanas	1-2 meses	Colocar dentro de un recipiente resistente al vapor y a la humedad para congelar.

Fuentes:

American Meat Institute Foundation. 1994. Páginas amarillas: respuestas a preguntas previsibles que los consumidores realizan con respecto a la carne y a las aves. American Meat Institute Food Marketing Institute. 1999. The food keeper. Food Marketing Institute, Washington, D.C. Freeland-Graves, J.H. y G.C. Peckham. 1996. Foundations of food preparation, 6th ed. Prentice-Hall, Inc. Englewood Cliffs, NJ. Hillers, V.N. 1993. Storing foods at home. Washington State University Cooperative Extension, Pullman, WA. Publ. EB 1205.

National Restaurant Association. 2001. Be cool-chill out! Refrigerate promptly. National Restaurant Association Education Foundation's International Food Safety Council, Washington, D.C. USDA. 1997. Basics for handling food safely. U.S. Department of Agriculture, Food Safety and Inspection Service, Washington, D.C.

Solución de problemas

PROBLEMA	SOLUCIÓN
El refrigerador no funciona para nada o no enfría lo suficiente.	<ul style="list-style-type: none"> • Verifique que el enchufe esté conectado correctamente. • Verifique si la temperatura en el visor digital es más alta que la temperatura interna del refrigerador o congelador. Si es así, ajuste el refrigerador a una temperatura inferior. • ¿El refrigerador está ubicado bajo la luz solar directa o cerca de una fuente de calor? • ¿La parte posterior del refrigerador está demasiado cerca de una pared, lo que evita una ventilación adecuada?
La comida en el refrigerador está congelada.	<ul style="list-style-type: none"> • Verifique si la temperatura en el visor digital está demasiado baja. • Intente poner el refrigerador en una temperatura más alta. • ¿La temperatura de la habitación es demasiado baja? Ponga el refrigerador a una temperatura más alta. • ¿Colocó el alimento con jugo en el sector más frío del refrigerador? Coloque esos alimentos en otros estantes del refrigerador en lugar de guardarlos en las áreas o compartimentos más fríos.
Escucha ruidos o sonidos fuera de lo normal.	<ul style="list-style-type: none"> • Verifique que el refrigerador esté nivelado y estable. • ¿La parte posterior del refrigerador está demasiado cerca de una pared, lo que evita una ventilación adecuada? Trate de separar el refrigerador al menos 2 pulgadas (5 cm) de la pared. • ¿Cayó algo detrás o debajo del refrigerador? Si escucha un "tic" proveniente del interior del refrigerador, es normal. Esto ocurre porque varias piezas se contraen o expanden en respuesta a cambios en la temperatura en el interior del refrigerador. • Es normal que se escuche como si algo golpeará algún elemento dentro del refrigerador. El ruido se debe al compresor que funciona a alta capacidad.
El área de cierre de la puerta del gabinete del refrigerador está caliente y se está generando condensación.	<ul style="list-style-type: none"> • Es normal que se genere algo de calor, ya que los anticondensadores están instalados en la sección de la bisagra vertical del refrigerador para impedir la condensación. • ¿Está la puerta del refrigerador entreabierta? Puede producirse condensación cuando deja la puerta abierta por mucho tiempo.
La fábrica de hielo no funciona.	<ul style="list-style-type: none"> • ¿Esperó 12 horas después de haber instalado la tubería de suministro de agua antes de hacer hielo? • ¿Está conectado el suministro de agua y abierta la válvula de cierre? • ¿Detuvo manualmente la función para hacer hielo? • ¿Está demasiado alta la temperatura del congelador? Baje la temperatura del congelador.
Puede que se oiga un burbujeo de agua dentro del refrigerador.	<ul style="list-style-type: none"> • Esto es normal. Las burbujas pertenecen al refrigerante que circula a través del refrigerador.
Hay mal olor en el refrigerador.	<ul style="list-style-type: none"> • Verifique si hay alimentos descompuestos. • Los alimentos con olores fuertes (por ejemplo, pescado) se deberían tapar muy bien. • Limpie su congelador periódicamente y deseche los alimentos descompuestos o que podrían estar en mal estado.
Se forma escarcha en las paredes del congelador.	<ul style="list-style-type: none"> • ¿Está bloqueada la ventilación de aire? Quite cualquier obstrucción de modo que el aire pueda circular libremente. • Deje suficiente espacio entre los alimentos guardados para la correcta circulación del aire. • ¿El cajón del congelador está correctamente cerrado?

PROBLEMA	SOLUCIÓN
El dispensador de agua no funciona.	<ul style="list-style-type: none"> • ¿Está conectado el suministro de agua y abierta la válvula de cierre? • ¿Está la tubería de suministro de agua aplastada o enroscada? • Asegúrese de que la tubería esté libre y sin obstrucciones. • ¿Está congelado el tanque de agua porque la temperatura del refrigerador está demasiado baja? Selecione una temperatura más alta en el visor digital.
El sistema de cierre automático no funciona con la puerta del congelador.	<ul style="list-style-type: none"> • ¿Están desequilibradas las partes derecha e izquierda de la puerta? • Abra y cierre suavemente la puerta 1-2 veces. Luego de hacerlo, en general, el sistema de cierre automático funciona correctamente. • Abra la puerta suavemente para evitar desequilibrar la parte derecha y la parte izquierda de la puerta.
Se forma condensación o gotas de agua en ambos lados de la parte central de la puerta del refrigerador.	<ul style="list-style-type: none"> • La condensación o las gotas de agua pueden formarse si la humedad es demasiado elevada mientras el refrigerador está en funcionamiento. • Si hay condensación o gotas de agua en ambos lados de la parte central de la puerta del refrigerador, apague el modo Ahorro de energía después de retirar la condensación. (Consulte la explicación del botón Energy Saver (Ahorro de energía) en "Uso del panel de control" en la página 21.)
¿Qué necesito para utilizar las funciones E-Smart y Smart Grid?	<ul style="list-style-type: none"> • Para usar las funciones Smart Grid (respuesta a la demanda) y E-Smart del refrigerador, se necesitan los siguientes dispositivos y aplicaciones: <ul style="list-style-type: none"> - Dispositivos: 1) Enrutador inalámbrico, 2) Refrigerador Samsung E-Smart, 3) Teléfono inteligente (recomendados: Galaxy S4, Galaxy Note3/ Android OS Jelly bean) - Aplicaciones: 1) "Samsung E-Smart App" en Google Play Store o Samsung Apps. <p>También deberá:</p> <ul style="list-style-type: none"> • Conectar el refrigerador y el teléfono inteligente a la misma red wifi de su casa. • Instalar y ejecutar la Samsung E-Smart App en su teléfono inteligente (para utilizar la función Samsung E-Smart). • Además, para usar la función Smart Grid (respuesta a la demanda), debe registrar el servicio en su compañía de electricidad. La compañía debe tener un EMS (sistema de gestión de energía) compatible con SEP (perfil de energía inteligente).
¿Por qué la función E-Smart no opera con normalidad?	<ul style="list-style-type: none"> • Asegúrese de que el enrutador de su casa e Internet operen con normalidad. - Conecte un teléfono inteligente al enrutador (PA, punto de acceso) y asegúrese de que pueda acceder a Internet. • Asegúrese de que el refrigerador esté conectado al PA. - Revise el icono E-Smart en el VISOR del refrigerador. - Si el refrigerador está conectado, el icono estará encendido. • Asegúrese de que el refrigerador y el teléfono inteligente estén conectados al mismo enrutador.
¿Por qué la Capacidad de demora del descongelamiento no opera con normalidad?	<ul style="list-style-type: none"> • Asegúrese de que el enrutador de su casa e Internet operen con normalidad. - Conecte un teléfono inteligente al enrutador (PA, punto de acceso) y asegúrese de que pueda acceder a Internet. • Asegúrese de que la zona donde usted forma parte de la aplicación del teléfono inteligente. • Asegúrese de que la función Smart Grid opere correctamente. (Revise el VISOR. L3 y L4 no se deben mostrar en el Visor.)

Garantía (EUA)

GARANTÍA DEL REFRIGERADOR SAMSUNG

GARANTÍA LIMITADA PARA EL COMPRADOR ORIGINAL

Este producto de marca Samsung, suministrado y distribuido por Samsung Electronics America, Inc. (Samsung) y entregado nuevo, en su caja de fábrica al comprador original, está garantizado por Samsung ante defectos de fabricación relacionados con los materiales y la mano de obra durante un período de garantía limitado a:

Un (1) año para las piezas y la mano de obra del refrigerador

Cinco (5) años para las piezas y la mano de obra exclusivamente del sistema hermético de refrigeración*

Diez (10) años para las piezas y cinco (5) años para la mano de obra para el compresor Digital Inverter

(* Compresor, evaporador, condensador, deshumidificador, tuberías de conexión)

Esta garantía limitada entra en vigencia en la fecha original de compra y solo es válida para productos adquiridos y utilizados en los Estados Unidos. Para recibir el servicio técnico bajo garantía, el comprador debe comunicarse con Samsung para determinar la naturaleza del problema y proceder a repararlo. El servicio de garantía solo puede realizarse a través de un Centro de Servicio autorizado Samsung. Debe presentarse la factura original de venta bajo solicitud de Samsung o del Centro de Servicio autorizado Samsung como prueba de compra.

Samsung reparará o reemplazará cualquier pieza considerada defectuosa, a nuestra entera discreción y sin cargo, según lo estipulado en este documento, por piezas nuevas o reparadas durante el período de garantía limitada especificado anteriormente. Todas las piezas y productos reemplazados son de propiedad de Samsung y deben devolverse a Samsung. Las piezas y los productos de repuesto quedarán bajo el período restante de garantía original, o noventa (90) días, lo que sea más extenso.

La prestación de servicios en el hogar se realizará durante el período de garantía de la mano de obra, sujeto a disponibilidad dentro de los Estados Unidos. La prestación de servicios en el hogar no está disponible en todas las zonas. Para recibir la prestación de servicio en el hogar, el producto debe estar despejado y ser accesible al nivel del piso para el personal de servicio técnico. Si durante la prestación de servicios en el hogar, no pudiera llevarse a cabo la reparación, podría ser necesario realizar el traslado, la reparación y la posterior devolución del producto. Si la prestación de servicios en el hogar no está disponible, Samsung podría escoger, a nuestra entera discreción, proporcionar transporte a nuestra elección hasta y desde el Centro de Servicio autorizado Samsung. De lo contrario, el transporte hasta y desde el Centro de Servicio autorizado Samsung estará a cargo del comprador.

Esta garantía limitada cubre defectos de fabricación en materiales y mano de obra bajo condiciones de uso normal, no comercial, del producto y no se aplicará en los siguientes casos, incluidos, aunque no limitados a: daños ocasionados durante el transporte; entrega e instalación; aplicaciones y usos para los que el producto no fue diseñado; producto o números de serie alterados; daños externos o del acabado exterior; accidentes, mal uso, negligencia, incendio, agua, rayos u otros fenómenos naturales; uso de productos, equipamiento, sistemas, servicios públicos, servicios generales, piezas, suministros, accesorios, aplicaciones, instalaciones, reparaciones, tuberías externas y fugas, cableado externo, disyuntores, fusibles o conectores no suministrados ni autorizados por Samsung o que dañen este producto u ocasionen problemas de servicio; voltaje incorrecto, fluctuaciones y sobrevoltaje del suministro eléctrico; adaptaciones y fallas por parte del cliente en el cumplimiento de las instrucciones de funcionamiento, limpieza, mantenimiento y cuidado del medio ambiente que se incluyen y establecen en el manual de instrucciones; pérdida de alimentos por descomposición; consumibles incluyendo filtros y focos de iluminación.

NO EXISTEN OTRAS GARANTÍAS EXPLÍCITAS ADEMÁS DE LAS MENCIONADAS Y DESCRITAS ANTERIORMENTE, ASÍ COMO TAMPOCO EXISTEN OTRAS GARANTÍAS EXPLÍCITAS O IMPLÍCITAS, INCLUIDAS, SIN LIMITACIÓN, TODAS LAS GARANTÍAS IMPLÍCITAS DE COMERCIABILIDAD O IDONEIDAD PARA UN FIN CONCRETO Y QUE SEAN PERTINENTES TRAS LOS PERÍODOS DE GARANTÍA EXPLÍCITA INDICADOS CON ANTERIORIDAD, Y NINGUNA GARANTÍA EXPLÍCITA U OFRECIDA POR PERSONAS, FIRMAS O EMPRESAS EN RELACIÓN CON ESTE PRODUCTO SERÁ LEGALMENTE VINCULANTE PARA SAMSUNG. SAMSUNG NO SERÁ LEGALMENTE RESPONSABLE DE LA PÉRDIDA DE INGRESOS O BENEFICIOS, LA FALTA DE AHORROS U OTROS BENEFICIOS, O DE NINGÚN OTRO DAÑO RESULTANTE ESPECIAL, ACCIDENTAL O INDIRECTO OCASIONADO POR EL USO, ABUSO O INCAPACIDAD DE USO DE ESTE PRODUCTO, INDEPENDIEMENTE DE LA TEORÍA LEGAL SOBRE LA QUE SE BASE EL RECLAMO, INCLUSO SI SAMSUNG HA SIDO ADVERTIDO DE LA POSIBILIDAD DE TALES DAÑOS. ASIMISMO, CUALQUIER TIPO DE INDEMNIZACIÓN EXIGIDA A SAMSUNG NO SUPERARÁ EL PRECIO DE COMPRA DEL PRODUCTO VENDIDO POR SAMSUNG Y QUE HAYA OCASIONADO EL SUPUESTO DAÑO. SIN LIMITAR LO INDICADO ANTERIORMENTE, EL COMPRADOR ASUME TODO RIESGO Y RESPONSABILIDAD DE CUALQUIER PÉRDIDA, DAÑO O LESIÓN A SÍ MISMO O A SU PROPIEDAD, ASÍ COMO A TERCEROS Y A LA PROPIEDAD DE ESTOS, OCASIONADOS POR EL USO, EL ABUSO O LA INCAPACIDAD DE USO DE ESTE PRODUCTO VENDIDO POR

SAMSUNG QUE NO HAYAN SIDO CAUSADOS DIRECTAMENTE POR NEGLIGENCIA DE SAMSUNG. ESTA GARANTÍA LIMITADA NO SERÁ VÁLIDA PARA PERSONAS AJENAS AL COMPRADOR ORIGINAL DE ESTE PRODUCTO, ADEMÁS ES INTRANSFERIBLE Y CONSTITUYE SU RECURSO EXCLUSIVO.

Ciertos estados no permiten limitaciones en cuanto a la vigencia de una garantía implícita o la exclusión o limitación de daños accidentales o indirectos, de tal forma que las limitaciones o excepciones mencionadas tal vez no se apliquen a usted en particular. Esta garantía le otorga derechos legales específicos, e incluso puede otorgarle otros derechos que varíen de un estado a otro.

Para obtener el servicio de garantía, pónganse en contacto con Samsung en el:

CENTRO DE ASISTENCIA AL CLIENTE DE SAMSUNG

Samsung Electronics America, Inc. 85 Challenger Road Ridgefield Park, NJ 07660

1-800-SAMSUNG (1-800-726-7864) y www.samsung.com

Memo

Memo



Contacte con SAMSUNG WORLD WIDE

Si tiene alguna pregunta o comentario acerca de productos Samsung, por favor contacte con el servicio de atención al cliente de SAMSUNG.

PAÍS	LLAME AL	O VISITENOS EN LÍNEA EN	ESCRIBA A
ÉTATS-UNIS	1-800-SAMSUNG (726-7864)	www.samsung.com/us/support	Samsung Electronics America, Inc. 85 Challenger Road Ridgefield Park, NJ 07660
CANADA	1-800-SAMSUNG (726-7864)	www.samsung.com/ca/support (English) www.samsung.com/ca_fr/support (French)	Samsung Electronics Canada Inc. 2050 Derry Road West, Mississauga, Ontario L5N 0B9 Canada

Réfrigérateur

Guide d'utilisation

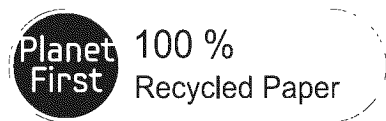

Ce guide est en papier recyclé à 100 %.

de possibilités

Merci d'avoir choisi ce produit Samsung.
Afin de bénéficier d'un service plus complet,
consultez le site Web
www.samsung.com

1 800 SAMSUNG (726-7864)



Appareil amovible



Table des matières

CONSIGNES DE SÉCURITÉ	2
INSTALLATION DE VOTRE RÉFRIGÉRATEUR À PORTES FRANÇAISES	11
FONCTIONNEMENT DE VOTRE RÉFRIGÉRATEUR À PORTES FRANÇAISES	20
DÉPANNAGE	41

Consignes de sécurité

CONSIGNES DE SÉCURITÉ

Avant d'utiliser votre nouveau réfrigérateur à portes françaises Samsung, veuillez lire attentivement ce guide afin de vous assurer que vous savez comment utiliser de manière sûre et efficace ses différentes fonctionnalités.

Cet appareil n'est pas conçu pour être utilisé par des personnes (y compris des enfants) ayant des capacités physiques, sensorielles ou mentales réduites, ou ayant un manque d'expérience et de connaissances, à moins qu'elles soient surveillées ou qu'elles aient reçu les instructions nécessaires concernant l'utilisation de cet appareil de la part d'une personne responsable de leur sécurité.

Les instructions suivantes concernent plusieurs modèles; il est donc possible que les caractéristiques de votre réfrigérateur soient légèrement différentes de celles spécifiées dans le présent guide.

Pour toute question, contactez-nous au 1-800-SAMSUNG ou connectez-vous sur www.samsung.com.









Consignes de sécurité importantes et symboles :

AVERTISSEMENT

Pratiques inadaptées ou dangereuses susceptibles de causer des blessures graves, voire la mort.

ATTENTION

Pratiques inadaptées ou dangereuses susceptibles de causer des blessures légères ou des dommages matériels.

	NE PAS essayer.
	NE PAS démonter.
	NE PAS toucher.
	Suivre scrupuleusement les consignes.
	Débrancher la fiche de la prise murale.
	S'assurer que le réfrigérateur est relié à la terre afin d'éviter tout choc électrique.
	Communiquer avec le service d'assistance technique pour obtenir de l'aide.
	Remarque.

Ces symboles d'avertissement ont pour but d'éviter tout risque de blessure. Respectez-les en toutes circonstances. Lisez attentivement la présente section et conservez le guide en lieu sûr afin de pouvoir vous y reporter ultérieurement.

AVERTISSEMENT

AVERTISSEMENTS IMPORTANTS CONCERNANT L'INSTALLATION



- N'installez pas le réfrigérateur dans un endroit humide ou dans un lieu où il est susceptible d'entrer en contact avec de l'eau.
- Une détérioration de l'isolation sur des composants électriques est susceptible de provoquer un choc électrique ou un incendie.
- N'installez pas le réfrigérateur dans un endroit exposé à la lumière directe du soleil ou à proximité d'une cuisinière, d'un appareil de chauffage ou d'autres appareils.
- Ne branchez pas plusieurs appareils dans la même multiprise. Le réfrigérateur doit toujours être branché dans une prise de courant indépendante dotée d'une tension nominale correspondant à celle figurant sur la plaque signalétique du réfrigérateur.
- Vous obtiendrez de meilleurs résultats et éviterez également une surcharge des circuits électriques (risque d'incendie à la suite d'une surchauffe des fils).
- Ne branchez pas la fiche d'alimentation dans une prise murale mal fixée.
- Cela risquerait d'entraîner un choc électrique ou un incendie.
- N'utilisez pas de cordon dont la gaine est craquelée ou endommagée à quelque endroit ou à l'une de ses extrémités.
- Ne pliez pas le cordon d'alimentation à l'excès et ne posez pas d'objets lourds dessus.
- Ne tordez pas ou ne nouez pas le cordon d'alimentation.
- N'accrochez pas le cordon d'alimentation sur un objet métallique, ne placez pas un objet lourd sur le cordon d'alimentation, n'insérez pas le cordon d'alimentation entre des objets ou n'enfoncez pas le cordon d'alimentation dans l'espace situé derrière l'appareil.
- Lorsque vous déplacez le réfrigérateur, assurez-vous qu'il ne roule pas sur le cordon d'alimentation, et prenez garde de ne pas endommager ce dernier.
- Cela pourrait causer un choc électrique ou un incendie.
- Ne débranchez jamais votre réfrigérateur en tirant sur le cordon. Maintenez toujours fermement la fiche pour la débrancher de la prise de courant.
- Tout dommage causé au cordon est susceptible d'entraîner un court-circuit, un incendie et/ou un choc électrique.
- N'utilisez pas d'aérosols à proximité du réfrigérateur.

- L'utilisation d'aérosols à proximité du réfrigérateur peut provoquer une explosion ou un incendie.
- N'installez pas cet appareil près d'une source de chaleur ni d'un matériau inflammable.
- N'installez pas cet appareil dans un lieu humide, huileux ou poussiéreux, ni dans un endroit exposé directement au soleil ou à l'eau (pluie, etc.).
- N'installez pas cet appareil dans un endroit où des fuites de gaz sont susceptibles de se produire.
- Cela pourrait causer un choc électrique ou un incendie.



- Ce réfrigérateur doit être positionné et installé conformément aux instructions du présent guide avant d'être utilisé.
- Branchez la fiche d'alimentation de façon à ce que le cordon pende vers le bas.
- Si vous branchez la fiche d'alimentation à l'envers, le fil est susceptible de se rompre et de provoquer un incendie ou un choc électrique.
- Lorsque vous déplacez le réfrigérateur, assurez-vous qu'il ne roule pas sur le cordon d'alimentation, et prenez garde de ne pas endommager ce dernier.
- Il pourrait y avoir un risque d'incendie.
- Assurez-vous que la fiche d'alimentation n'est pas écrasée ou endommagée par le dos du réfrigérateur.
- Gardez les matériaux d'emballage hors de portée des enfants.
- Il y a un risque d'asphyxie si un enfant place les matériaux d'emballage sur sa tête.
- L'appareil doit être positionné de façon à ce que la fiche reste accessible après l'installation.
- Le non-respect de cette consigne risquerait de provoquer un choc électrique ou un incendie en raison de fuites électriques.
- Vous devez retirer toutes les pellicules protectrices en plastique avant de brancher l'appareil pour la première fois.
- Les enfants doivent être supervisés afin de veiller à ce qu'ils ne jouent pas avec l'attache.
- Il y a un risque de mort par suffocation si un enfant avale l'attache. Portez une attention particulière aux enfants, car il y a des risques. Gardez l'attache hors de la portée des enfants.



- Le réfrigérateur doit être correctement mis à la terre.
- Veillez toujours à ce que le réfrigérateur soit raccordé à la terre avant de vérifier ou de réparer n'importe quelle partie de l'appareil. Les fuites électriques peuvent provoquer de

graves chocs électriques.

- N'utilisez jamais de conduites de gaz, de fils téléphoniques ou d'autres éléments susceptibles d'attirer la foudre pour relier l'appareil à la terre.
- Toute utilisation non conforme de la fiche de mise à la terre peut présenter un risque de choc électrique.
Si l'utilisation d'une rallonge s'avère nécessaire, utilisez uniquement une rallonge à trois fils munie d'une fiche de mise à la terre à trois broches que vous brancherez dans une prise à trois alvéoles compatible avec la fiche de l'appareil.
Les caractéristiques électriques de la rallonge doivent être de 115-120 V c.a. et 10 A minimum. Si un adaptateur de mise à la terre est utilisé, assurez-vous que la boîte de prise de courant est entièrement mise à la terre.
- Branchez fermement la fiche dans la prise murale. N'utilisez pas de fiche d'alimentation endommagée, de cordon d'alimentation endommagé ou de prise murale mal fixée.
- Cela pourrait causer un choc électrique ou un incendie.



- Si le cordon d'alimentation est endommagé, demandez son remplacement immédiat par le fabricant ou l'un de ses réparateurs agréés.

ATTENTION

INSTALLATION EN TOUTE SÉCURITÉ



- Laissez un espace suffisant autour du réfrigérateur et installez celui-ci sur une surface plane.
- Si votre réfrigérateur n'est pas mis à niveau, il est possible que le système de refroidissement interne ne fonctionne pas correctement.
- N'obstruez pas l'espace de ventilation de l'emplacement ou de la structure à l'intérieur du réfrigérateur ou de son caisson.
- Laissez l'appareil reposer pendant 2 heures après l'installation.
- Nous vous recommandons fortement de faire appel à un technicien qualifié ou à une entreprise de dépannage pour installer votre réfrigérateur.
- Le non-respect de cette consigne risque d'entraîner un dysfonctionnement, un choc électrique, un incendie, une explosion ou des blessures corporelles.

AVERTISSEMENT

AVERTISSEMENTS IMPORTANTS CONCERNANT L'UTILISATION



- N'insérez pas la fiche d'alimentation dans une prise murale avec les mains mouillées.
- N'entrez pas d'objets sur le dessus de l'appareil.
- Lors de l'ouverture ou de la fermeture de la porte, les objets risqueraient de tomber et de provoquer des blessures corporelles et/ou des dommages matériels.
- Ne placez pas vos mains, vos pieds, ni des objets métalliques (couteaux, etc.) sous le réfrigérateur ou à l'arrière de celui-ci.
- Cela pourrait causer un choc électrique ou des blessures corporelles.
- Les bords coupants sont susceptibles de provoquer des blessures corporelles.
- Ne placez pas de récipient rempli d'eau sur le réfrigérateur.
- En cas de renversement, cela pourrait entraîner un incendie ou un choc électrique.
- Il est nécessaire de surveiller les enfants pour s'assurer qu'ils ne jouent pas avec l'appareil.
- Maintenez les doigts éloignés des zones de pincement; l'espace entre les portes et la caisse doit nécessairement être restreint. Soyez attentif lorsque vous ouvrez les portes en présence d'enfants.
- Ne laissez pas les enfants se suspendre à la porte du réfrigérateur. Ils risqueraient de se blesser.
- Ne laissez pas les enfants entrer dans le réfrigérateur au risque qu'ils y demeurent enfermés.
- Ne placez pas vos mains sous l'appareil.
- Les bords coupants sont susceptibles de provoquer des blessures corporelles.
- Ne laissez pas les enfants marcher sur le couvercle d'un bac.
- Le bac risquerait de se casser et de provoquer leur chute.
- Ne remplissez pas trop le réfrigérateur.
- Lors de l'ouverture de la porte, un article pourrait tomber et provoquer des blessures corporelles ou des dommages matériels.
- Ne touchez pas les parois intérieures du congélateur ni les produits qui y sont rangés si vous avez les mains mouillées.

- Risque de gelures.
- Ne mettez jamais les doigts ni d'autres objets dans l'orifice du distributeur d'eau, le conduit d'écoulement ou le bac à glaçons.
- Cela pourrait causer des blessures corporelles ou des dommages matériels.
- N'utilisez pas ni n'entrez pas de substances thermosensibles (ex. : pulvérisateurs ou, objets inflammables, glace sèche, médicaments ou produits chimiques) à proximité ou à l'intérieur du réfrigérateur.
- Ne rangez pas d'objets ou de substances volatiles ou inflammables (benzène, diluant, propane, alcool, éther, gaz liquéfié et toute autre substance similaire) dans le réfrigérateur.
- Le réfrigérateur a été conçu exclusivement pour le rangement de produits alimentaires.
- Cela pourrait entraîner un incendie ou une explosion.
- Ne rangez pas de produits pharmaceutiques, chimiques ou sensibles aux températures dans le réfrigérateur.
- Les produits nécessitant un contrôle strict de la température ne doivent pas être entreposés dans le réfrigérateur.
- Ne placez pas et n'utilisez pas d'appareil électrique à l'intérieur du réfrigérateur sauf s'il s'agit d'un appareil recommandé par le fabricant.
- Ne montez pas sur l'appareil et ne placez pas d'objets (tels que du linge, des bougies allumées, des cigarettes allumées, de la vaisselle, des produits chimiques, des objets métalliques, etc.) sur celui-ci.
Le non-respect de cette consigne risque d'entraîner un choc électrique, un incendie, des problèmes avec l'appareil ou des blessures corporelles. Ne placez pas de récipient rempli d'eau sur l'appareil.
- En cas de renversement, cela pourrait entraîner un incendie ou un choc électrique.
- N'utilisez pas d'appareil mécanique ni de dispositif susceptible d'accélérer le processus de décongélation, autres que ceux recommandés par le fabricant.
- N'endommagez pas le circuit frigorifique.
- Ne vaporisez pas de substance volatile telle qu'un insecticide sur la surface de l'appareil.
- Ces produits peuvent s'avérer dangereux pour la santé et risquent en outre de provoquer un choc électrique, un incendie ou un dysfonctionnement de l'appareil.
- Ne fixez jamais directement l'ampoule DEL UV

pendant une période prolongée.

- Cela risquerait d'entraîner une fatigue oculaire due aux rayons ultraviolets.



- Ne tentez pas de réparer, démonter ou modifier l'appareil vous-même.
- N'utilisez aucun fusible (tel que du cuivre, un fil d'acier, etc.) autre qu'un fusible standard.
- Si l'appareil doit être réparé ou réinstallé, communiquez avec le centre de service le plus près.
- Le non-respect de cette consigne risque d'entraîner un dysfonctionnement, un choc électrique, un incendie ou des blessures corporelles.
- Veuillez communiquer avec le centre de service le plus près lorsque l'ampoule DEL intérieure ou extérieure est grillée.



- Il est nécessaire de surveiller les enfants pour s'assurer qu'ils ne jouent pas avec l'appareil.
- Maintenez les doigts éloignés des zones de pincement; l'espace entre les portes et la caisse doit nécessairement être restreint.
Soyez attentif lorsque vous ouvrez les portes en présence d'enfants.
- Ne laissez pas les enfants se suspendre à la porte du réfrigérateur. Ils risqueraient de se blesser.
- Ne laissez pas les enfants entrer dans le réfrigérateur au risque qu'ils y demeurent enfermés.
- Serrez les bouteilles les unes contre les autres pour éviter qu'elles tombent.
- Cet appareil est destiné au rangement des aliments dans un environnement domestique uniquement.
- Si une fuite de gaz est détectée, évitez toute flamme nue ou source potentielle d'inflammation et aérez pendant plusieurs minutes la pièce dans laquelle se trouve l'appareil.
- Ne touchez pas à l'appareil ou au cordon d'alimentation.
- N'utilisez pas de ventilateur.
- Une étincelle risquerait de provoquer une explosion ou un incendie.
- Utilisez uniquement les ampoules DEL fournies par le fabricant ou ses fournisseurs de service.



- Si le réfrigérateur dégage une odeur de brûlé ou de la fumée, débranchez-le immédiatement et communiquez avec votre centre de service technique Samsung Electronics.

- Communiquez avec votre centre de service Samsung si vous éprouvez des difficultés à remplacer une ampoule (qui n'est pas à DEL).
- Si l'appareil est équipé d'ampoules DEL, ne démontez pas vous-même les caches des lampes et les ampoules.
- Veuillez communiquer avec vos fournisseurs de service.
- En cas de traces de poussière ou d'eau dans le réfrigérateur, débranchez l'appareil et communiquez avec le centre de service Samsung Electronics.
- Il pourrait y avoir un risque d'incendie.

ATTENTION

UTILISATION EN TOUTE SÉCURITÉ



- Ne recongelez pas un aliment qui a complètement décongelé. Ne mettez pas de boissons gazeuses dans le congélateur. Ne mettez pas de bouteilles ou de récipients en verre dans le congélateur.
- Si le contenu gèle, le verre est susceptible de se briser et de provoquer des blessures corporelles.
- Utilisez uniquement la machine à glaçons fournie avec le réfrigérateur.
- L'alimentation en eau du réfrigérateur doit être raccordée à une arrivée d'eau potable seulement et être installée par une personne qualifiée. Pour que la machine à glaçons puisse fonctionner correctement, la pression de l'eau doit se situer entre 20 et 125 psi (138 et 862 kPa). Si vous vous absentez durant une longue période (pour des vacances, par exemple) et savez que vous n'utiliserez pas le distributeur d'eau ou de glaçons, fermez le robinet d'adduction d'eau.
- Sinon, une fuite d'eau pourrait se produire.
- Si vous savez que vous n'utiliserez pas le réfrigérateur durant une longue période (3 semaines ou plus), videz-le et débranchez-le. Fermez le robinet d'adduction d'eau, essuyez l'excédent d'humidité à l'intérieur et laissez les portes ouvertes afin d'éviter la formation d'odeurs et de moisissure.



- Garantie de réparation et modification.
- Les changements et modifications apportés à cet appareil par un tiers ne sont pas couverts par le service de

garantie Samsung. Samsung ne peut être tenue responsable de problèmes de sécurité résultant des modifications apportées par un tiers.

- N'obstruez pas les orifices de ventilation à l'intérieur du réfrigérateur.
- Si les orifices de ventilation sont obstrués, notamment par un sac en plastique, le réfrigérateur risque de trop refroidir. Une période de refroidissement trop longue risque d'endommager le filtre à eau et de provoquer des fuites.
- Si le réfrigérateur est débranché de la prise d'alimentation, patientez au moins cinq minutes avant de le rebrancher.
- Si vous prévoyez vous absenter longtemps ou laisser le réfrigérateur inutilisé pendant une période prolongée (3 semaines ou plus), videz-le et débranchez-le. Fermez le robinet d'adduction d'eau, essuyez l'excédent d'humidité à l'intérieur et laissez les portes ouvertes afin d'éviter la formation d'odeurs et de moisissure.
- Laisser le réfrigérateur fonctionner pendant des périodes prolongées sans l'utiliser peut entraîner une détérioration de l'isolation et provoquer un incendie.
- Pour un fonctionnement optimal de l'appareil :
- Ne placez pas d'aliments trop près des orifices de ventilation à l'arrière de l'appareil, car ils pourraient empêcher la libre circulation de l'air dans la partie réfrigération.
- Emballez bien les aliments ou mettez-les dans des récipients hermétiques avant de les placer dans le réfrigérateur.
- Ne placez pas de bouteilles en verre ni de boissons gazeuses dans le congélateur. Elles peuvent geler et se briser. Des contenants de verre ou de boisson peuvent causer une blessure.
- Respectez les durées de congélation et les dates de péremption associées aux aliments surgelés.
- Il n'est pas nécessaire de débrancher le réfrigérateur lorsque vous vous absentez moins de trois semaines. Cependant, si vous vous absentez pendant plus de trois semaines, videz le réfrigérateur et débranchez-le. Fermez le robinet d'adduction d'eau, essuyez l'excédent d'humidité à l'intérieur et laissez les portes ouvertes afin d'éviter la formation d'odeurs et de moisissure.
- Remplissez le réservoir et le bac à glaçons d'eau potable uniquement (eau du robinet, eau minérale ou eau purifiée).

- Ne remplissez pas le réservoir avec du thé ou une boisson énergisante. Cela pourrait endommager le réfrigérateur.
- Ne frappez pas une surface en verre ou n'y appliquez pas une force excessive.
- Du verre brisé pourrait entraîner des dommages corporels ou matériels.



- En cas d'inondation, si votre appareil est entré en contact avec de l'eau, communiquez avec le centre de service le plus près.
- Risque de choc électrique ou d'incendie.

⚠ ATTENTION

NETTOYAGE EN TOUTE SÉCURITÉ



- Ne vaporisez pas de l'eau directement à l'intérieur ou à l'extérieur du réfrigérateur.
- Cela pourrait causer un incendie ou un choc électrique.
- N'utilisez pas de sèche-cheveux pour sécher l'intérieur du réfrigérateur.
- Ne placez pas de bougie allumée à l'intérieur du réfrigérateur pour en éliminer les mauvaises odeurs.
- Cela pourrait causer un choc électrique ou un incendie.



- Utilisez un chiffon propre et sec pour enlever les corps étrangers et la poussière des broches de la fiche d'alimentation. Pour nettoyer la fiche, n'utilisez pas un chiffon mouillé ou humide.
- Sinon, il pourrait y avoir un risque d'incendie ou de choc électrique.



- Débranchez l'appareil de la prise murale avant de le nettoyer ou d'en faire l'entretien.
- Le non-respect de cette consigne risquerait de provoquer un incendie ou un choc électrique.

⚠ AVERTISSEMENT

- Ce produit contient des substances chimiques considérées par l'État de Californie comme étant cancérigènes ou à l'origine de troubles de la reproduction.

⚠ AVERTISSEMENT

AVERTISSEMENTS IMPORTANTS CONCERNANT LA MISE AU REBUT



- **DANGER** : Risque d'enfermement des enfants. Avant de jeter votre vieux réfrigérateur ou congélateur :
 - Retirez les portes et le loquet de la porte.
 - Ne retirez pas les tablettes afin que les enfants ne puissent pas facilement monter dans le réfrigérateur.
 - Les enfants qui se retrouvent coincés à l'intérieur peuvent se blesser ou suffoquer et en mourir.
 - Jetez le matériel d'emballage de cet appareil dans le respect de l'environnement.
 - Assurez-vous qu'aucun des tuyaux situés à l'arrière de l'appareil n'est endommagé avant la mise au rebut.
 - Le gaz réfrigérant utilisé est le R-600a ou R-134a. Vérifiez l'étiquette du compresseur à l'arrière de l'appareil ou l'étiquette signalétique à l'intérieur du réfrigérateur pour savoir quel réfrigérant est utilisé dans votre réfrigérateur. Si ce produit contient un gaz inflammable (réfrigérant R-600a), communiquez avec les autorités locales pour obtenir des renseignements sur la mise au rebut en toute sécurité de votre appareil.
 - Lors de la mise au rebut de ce réfrigérateur, retirez la porte/les joints de porte ainsi que le loquet de la porte afin que des petits enfants ou des animaux ne puissent pas se retrouver enfermés à l'intérieur. Il est nécessaire de surveiller les enfants pour s'assurer qu'ils ne jouent pas avec l'appareil. Un enfant risquerait de se retrouver emprisonné à l'intérieur, de se blesser ou de s'asphyxier.
 - Du cyclopentane est utilisé comme isolant. Les gaz utilisés pour l'isolation nécessitent une procédure d'élimination spéciale. Pour obtenir des renseignements sur la façon écologique de mettre ce produit au rebut, veuillez prendre contact avec les autorités locales.
 - Conservez les matériaux d'emballage hors de portée des enfants, car ils présentent un danger pour ces derniers.
 - Un enfant pourrait suffoquer s'il met sa tête dans un sac.



CONSEILS SUPPLÉMENTAIRES CONCERNANT L'UTILISATION

- En cas de coupure de courant, communiquez avec le bureau local de votre fournisseur d'électricité afin de connaître la durée du problème.
- La plupart des coupures de courant qui sont corrigées dans l'heure ou dans les deux heures qui suivent n'affectent pas les températures du réfrigérateur. Cependant, il est recommandé de limiter le nombre d'ouvertures de la porte pendant l'absence de courant.
- Si la coupure de courant dure plus de 24 heures, retirez et jetez tous les aliments surgelés.
- Si le réfrigérateur est fourni avec une clé, conservez-la hors de portée des enfants dans un lieu éloigné de l'appareil.
- L'appareil pourrait ne pas fonctionner d'une manière uniforme (possibilité de décongélation des aliments ou de hausse trop importante de la température à l'intérieur du compartiment d'aliments surgelés) s'il est placé pendant une longue période dans un endroit dont les températures ambiantes se trouvent en-dessous de celles pour lesquelles il a été conçu.
- N'y rangez pas d'aliments qui pourraient pourrir à basse température, comme des bananes ou des melons.
- Votre appareil est équipé de la fonction de dégivrage automatique, ce qui veut dire que vous n'avez pas besoin de le dégivrer manuellement. Le dégivrage se fera automatiquement.
- L'augmentation de la température pendant le dégivrage est conforme aux normes ISO. Cependant, si vous souhaitez éviter toute augmentation excessive de la température des aliments surgelés pendant le dégivrage de l'appareil, emballez-les dans plusieurs couches de papier journal.
- Toute augmentation de la température des aliments surgelés pendant le dégivrage peut raccourcir la durée de stockage.
- Ne recongelez pas les aliments qui ont décongelé complètement.

Conseils en matière d'économie d'énergie

- Installez l'appareil dans une pièce sèche et fraîche, correctement ventilée. Vérifiez qu'il n'est pas exposé à la lumière directe du soleil et ne le placez jamais à proximité d'une source de chaleur (un radiateur, par exemple).
- Ne bloquez jamais les orifices de ventilation ou les grilles de l'appareil.
- Laissez refroidir les aliments chauds avant de les placer à l'intérieur de l'appareil.
- Placez les aliments surgelés dans le réfrigérateur pour les décongeler. Ainsi, vous pouvez utiliser les basses températures des aliments surgelés pour refroidir les aliments du réfrigérateur.
- Ne laissez pas la porte de l'appareil ouverte longtemps lorsque vous placez ou retirez des aliments. Moins la porte restera ouverte, moins le givre s'accumulera dans le congélateur.
- Laissez suffisamment d'espace à droite, à gauche, à l'arrière et au-dessus du réfrigérateur lors de son installation pour permettre la circulation de l'air. Ceci vous permettra de réduire sa consommation d'énergie.

1. Avis d'application de la réglementation

1.1 Avis de la FCC



AVERTISSEMENT CONCERNANT LA FCC :

Tout changement ou modification, non expressément approuvé par la partie responsable de la conformité, peut annuler l'autorisation de l'utilisateur à utiliser cet équipement.

Contient un module émetteur FCC ID : A3LSWL-B70F

Cet appareil est conforme aux exigences de la partie 15 du règlement de la FCC. Son utilisation est assujettie aux deux conditions suivantes :

- (1) Cet appareil ne doit pas causer de brouillages préjudiciables, et
- (2) il doit absorber tout type d'interférence, y compris les interférences pouvant causer un fonctionnement non désiré.

Pour les produits offerts sur le marché des États-Unis/du Canada, seuls les canaux 1 à 11 peuvent être utilisés.

La sélection d'autres canaux est impossible.

DÉCLARATION DE LA FCC :

Cet appareil a été testé et classé dans la catégorie des appareils numériques de classe B conformément avec la partie 15 du règlement de la FCC. Ces limites sont conçues pour fournir une protection raisonnable contre les interférences nuisibles dans une installation domestique.

Cet appareil génère, utilise et émet des fréquences radioélectriques et peut, en cas d'installation ou d'utilisation non conforme aux instructions, engendrer des interférences nuisibles au niveau des communications radio. Cependant, il se peut que des interférences se produisent dans une installation particulière. En cas d'interférences avec la réception radiophonique ou télévisuelle, qui peuvent être vérifiées en mettant l'équipement hors, puis sous tension, l'utilisateur peut tenter de résoudre le problème de l'une des façons suivantes :

- Réorienter ou repositionner l'antenne de réception
- Augmenter l'espace entre l'équipement et le récepteur
- Brancher l'appareil à un circuit électrique différent de celui auquel le récepteur est branché
- Consulter le fournisseur ou un technicien en radio et télévision expérimenté pour obtenir de l'aide

DÉCLARATION DE LA FCC SUR L'EXPOSITION AUX IRRADIATIONS :

Cet équipement répond aux limites de la FCC sur l'exposition aux rayonnements établies pour un environnement non contrôlé. Cet équipement doit être installé et utilisé avec une distance minimale de 20 cm entre le radiateur et votre corps. Cet appareil et ses antennes ne doivent pas être co-localisées ou fonctionner en conjonction avec tout autre antenne ou émetteur, sauf s'il est conforme aux procédures relatives aux produits à émetteurs multiples de la FCC.

CONSERVEZ CES INSTRUCTIONS

1. Avis d'application de la réglementation

1.2 Avis d'IC

Contient un IC de module émetteur : 649E - SWL-B70F(R)

Le terme « IC » précédant le numéro de certification/d'enregistrement signifie seulement que les caractéristiques techniques d'Industrie Canada ont été respectées. L'utilisation est assujettie aux deux conditions suivantes : (1) cet appareil ne doit pas provoquer d'interférence et (2) cet appareil doit accepter toute interférence reçue, même celles pouvant provoquer un fonctionnement indésirable.

Cet appareil numérique de classe B est conforme à l'ICES-003 (Canada).

Cet appareil numérique de la classe B est conforme à la norme NMB-003 du Canada.

Pour les produits offerts sur le marché des États-Unis/du Canada, seuls les canaux 1 à 11 peuvent être utilisés.

La sélection d'autres canaux est impossible.

DÉCLARATION D'IC QUANT À L'EXPOSITION AUX RAYONNEMENTS :

Cet équipement répond aux limites de l'IC RSS-102 sur l'exposition aux rayonnements établies pour un environnement non contrôlé. Cet équipement doit être installé et utilisé avec une distance minimale de 20 cm entre le radiateur et votre corps. Cet appareil et ses antennes ne doivent pas être co-localisées ou fonctionner en conjonction avec tout autre antenne ou émetteur, sauf s'il est conforme aux procédures relatives aux produits à émetteurs multiples de la FCC.

CONSERVEZ CES INSTRUCTIONS

Installation de votre réfrigérateur à portes françaises

AVANT D'INSTALLER LE RÉFRIGÉRATEUR

Nous vous félicitons d'avoir choisi ce réfrigérateur à portes françaises Samsung. Nous espérons que vous apprécierez les fonctionnalités de pointe offertes par ce nouvel appareil.

Choix du meilleur emplacement pour le réfrigérateur

Choisissez :

- Un emplacement offrant un accès facile à une source d'alimentation en eau.
- Un emplacement non exposé à la lumière directe du soleil.
- Un emplacement avec une surface plane.
- Un emplacement avec un espace suffisant pour permettre l'ouverture facile des portes du réfrigérateur.
- Un emplacement avec suffisamment d'espace à droite, à gauche, à l'arrière et au-dessus de l'appareil, pour permettre la circulation de l'air.
- Un emplacement qui vous permet de déplacer facilement le réfrigérateur pour en effectuer l'entretien ou la réparation.

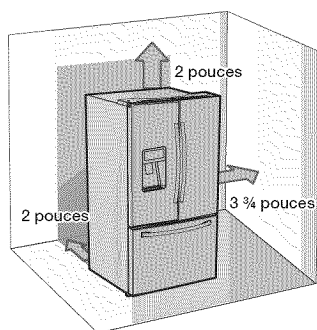

Si le réfrigérateur ne dispose pas de suffisamment d'espace, le système de refroidissement interne risque de ne pas fonctionner correctement. Si votre réfrigérateur est équipé d'une machine à glaçons, laissez suffisamment d'espace à l'arrière pour le raccordement à la conduite d'eau. Si vous installez le réfrigérateur à côté d'une paroi

fixe, un espace de 3 3/4 po (95 mm) minimum est nécessaire entre le réfrigérateur et la paroi pour permettre l'ouverture de la porte.

Important : Assurez-vous que vous pourrez déplacer facilement le réfrigérateur vers son emplacement final en mesurant les portes (largeur et hauteur), les seuils, les hauteurs de plafond, les escaliers, etc.

Le tableau suivant indique la hauteur et la largeur exactes de ce réfrigérateur à portes françaises Samsung.

Modèle	RF23HC**
Profondeur « A »	28 1/2 po (726 mm)
Largeur « B »	35 6/8 po (908 mm)
Hauteur « C »	68 7/8 po (1749 mm)
Hauteur totale « D »	70 po (1777 mm)
Profondeur « E »	31 po (788 mm)

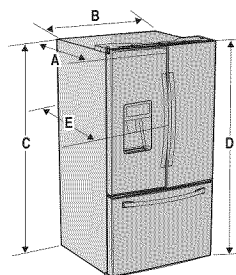

- Laissez un espace suffisant tout autour de l'appareil au moment de son installation. Ceci contribuera à la réduction de la consommation d'énergie et du montant de vos factures d'électricité.
- N'installez pas le réfrigérateur à un endroit où la température est susceptible de descendre en dessous de 50 °F (10 °C).
- Ne placez pas le réfrigérateur dans un lieu humide.

Espace pour la porte

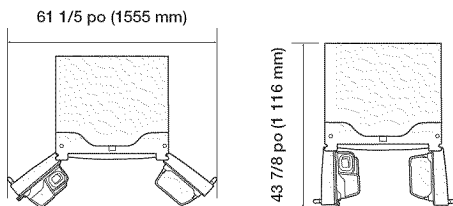

⚠ ATTENTION

Déplacement du réfrigérateur

Afin de ne pas endommager le sol, assurez-vous que les pattes avant réglables sont relevées (au-dessus du sol).

Consultez la section « Réglage du niveau » à la page 16.

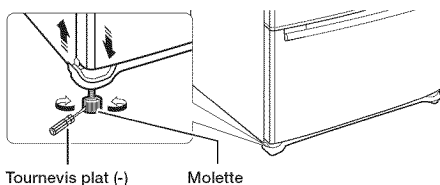

Sol

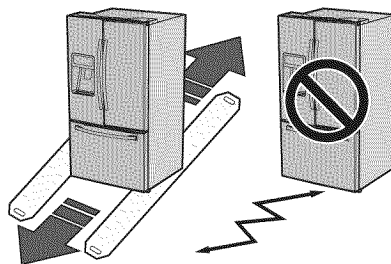

Pour une installation correcte, vous devez placer ce réfrigérateur sur une surface dure, de niveau à la même hauteur que le reste du sol. Cette surface doit être suffisamment résistante pour supporter le poids d'un réfrigérateur plein. Afin de protéger la finition du sol, coupez un grand morceau de carton et placez-le sous le réfrigérateur, à l'endroit où vous travaillez. Lors du déplacement du réfrigérateur, tirez-le et poussez-le directement vers l'avant ou vers l'arrière.

Ne le basculez pas d'un côté à l'autre.





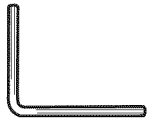

ACCESSOIRES ET OUTILS NÉCESSAIRES

Les accessoires suivants sont fournis avec le réfrigérateur :

	
Clé hexagonale	Bague de fixation

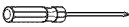
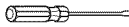
Outils nécessaires (non fournis)

Les outils suivants sont nécessaires pour effectuer l'installation de votre réfrigérateur :

		
Tournevis cruciforme (+)	Tournevis plat (-)	Clé à douille 13/32 po (10 mm)
		
Pinces	Clé hexagonale 3/16 po (5 mm)	

RETRAIT DES PORTES DU RÉFRIGÉRATEUR

Pour certaines installations, vous devez retirer les tiroirs du réfrigérateur et du congélateur pour déplacer le réfrigérateur vers son emplacement final.

Ne retirez pas les portes/tiroirs si cela n'est pas nécessaire. Si vous n'avez pas besoin de retirer les portes du réfrigérateur, passez à la section « Réglage du niveau » à la page 16. Si vous devez retirer les portes, passez à la section ci-dessous. Lisez les consignes suivantes avant de retirer les portes/tiroirs :

⚠ AVERTISSEMENT

Débranchez l'alimentation du réfrigérateur avant de retirer la porte ou le tiroir.



- Veillez à ne pas faire tomber, endommager ou rayer les portes/tiroirs au moment du retrait.
- Prenez garde à ne pas vous blesser au moment du retrait des portes/tiroirs.
- Réinstallez correctement les portes/tiroirs afin d'éviter :
 - l'humidité causée par une fuite d'air;
 - un alignement irrégulier des portes;
 - une perte d'énergie causée par une jointure de porte non hermétique.

⚠ AVERTISSEMENT

Démontage des portes du réfrigérateur

Veillez à ne pas faire tomber ou rayer les portes au moment de leur retrait.

Avec la porte ouverte

1. Retirez les 3 vis fixant la PLAQUE SUPÉRIEURE (1) et séparez les fils connectés.

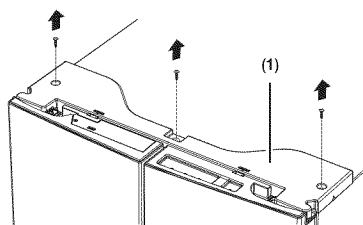

2. Débranchez les deux connecteurs (2) sur la porte gauche. Pour retirer le coupleur d'eau de la charnière, tournez-le et dégagez-le de la charnière. Retirez le tuyau d'eau (3) tout en appuyant sur la partie marquée (4) du coupleur du tuyau d'eau.

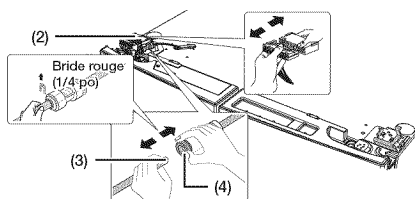

⚠ ATTENTION

Si le coupleur comporte une bride rouge, retirez-la avant d'enlever le tuyau.

3. Tirez et retirez le levier de charnière (5). Retirez la vis de mise à la terre (6) fixée aux charnières supérieures de la porte gauche à l'aide d'un tournevis cruciforme (+). Retirez les charnières supérieures des portes de droite et de gauche (7).

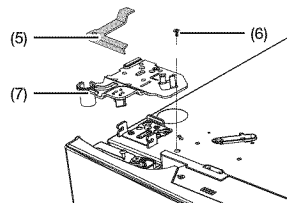

4. Soulevez la porte à la verticale pour la retirer.

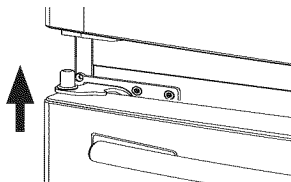

5. Retirez la vis (8) fixée aux charnières inférieures des portes de gauche et de droite à l'aide d'un tournevis cruciforme (+). Retirez les deux boulons à tête hexagonale (9) fixés aux charnières inférieures des portes de gauche et de droite à l'aide d'une clé hexagonale (3/16 po). Retirez les charnières inférieures des portes de gauche et de droite (10).

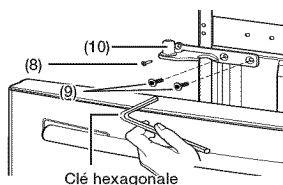

RÉINSTALLATION DES PORTES DU RÉFRIGÉRATEUR

Pour réinstaller les portes du réfrigérateur après avoir déplacé ce dernier jusqu'à son emplacement final, assemblez les pièces dans l'ordre inverse.

1. Le tuyau d'eau doit être inséré complètement jusqu'au centre du coupleur transparent (type A) ou jusqu'aux lignes de guidage (type B) afin d'éviter toute fuite d'eau au niveau du distributeur.
2. Insérez la bride dans l'emplacement prévu à cet effet et confirmez qu'elle tient fermement le tuyau.

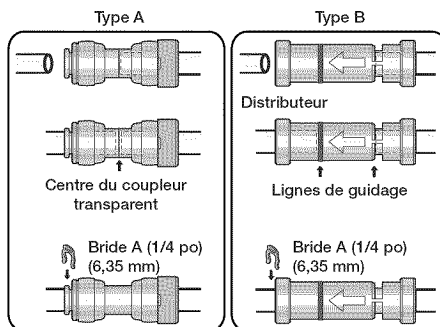

DÉMONTAGE DU TIROIR DU CONGÉLATEUR

1. Soulevez le tiroir supérieur pour le sortir.

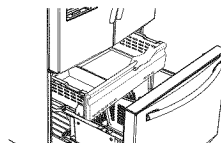

2. Retirez la barre de retenue du compartiment du congélateur (1) en la soulevant.

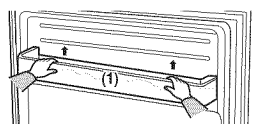

3. Enlevez le bac inférieur (2) en le soulevant du système de coulisses.

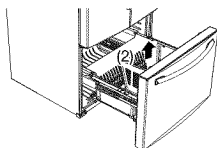

4. Appuyez sur le crochet de fixation du système de coulisses.

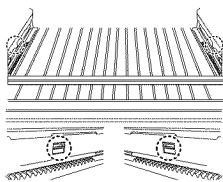

5. Saisissez la partie supérieur du tiroir du congélateur, tirez celui-ci complètement vers l'extérieur, puis retirez-le du système de coulisses.

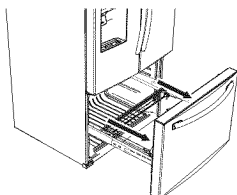

⚠ ATTENTION

Assurez-vous de ne pas rayer ou endommager le système de coulisses en le laissant heurter le sol.

⚠ ATTENTION

Veillez à fixer le panier du congélateur dans la position appropriée lors du montage/démontage de la porte du congélateur. Le non-respect de cette instruction peut entraîner une ouverture ou une fermeture incorrecte de la porte.

⚠ ATTENTION

Placer une quantité trop importante d'aliments dans les tiroirs du congélateur peut empêcher la fermeture complète du congélateur et entraîner l'accumulation de givre.

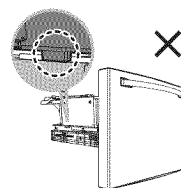
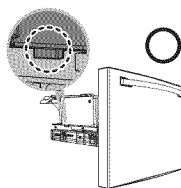
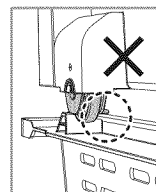
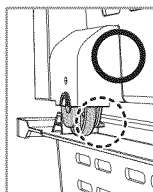

REMONTAGE DU TIROIR DU CONGÉLATEUR

Pour remonter le tiroir du congélateur après avoir déplacé le réfrigérateur jusqu'à son emplacement final, assemblez les pièces dans l'ordre inverse.

RÉGLAGE DU NIVEAU

Assurez-vous que le réfrigérateur est de niveau afin de pouvoir procéder aux derniers réglages.

Utilisez un niveau pour vérifier si le réfrigérateur est de niveau de gauche à droite et de l'avant vers l'arrière.

Si le réfrigérateur n'est pas de niveau, les portes risquent de ne pas être parfaitement alignées, ce qui peut provoquer de la condensation et une surconsommation d'énergie. L'exemple ci-dessous montre comment mettre de niveau le réfrigérateur si son côté gauche est plus bas que son côté droit.

Comment ajuster le niveau

1. Ouvrez le tiroir du congélateur et retirez le bac inférieur.
2. Insérez un tournevis plat (-) dans l'encoche de la molette gauche, puis tournez dans le sens inverse des aiguilles d'une montre pour mettre le réfrigérateur de niveau.
(Pour surélever le réfrigérateur, vous devez tourner dans le sens des aiguilles d'une montre, et à l'inverse pour l'abaisser.)

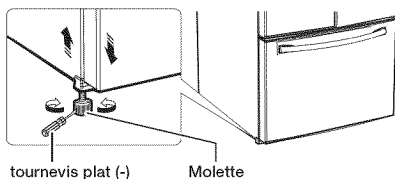

⚠ ATTENTION

Les deux molettes doivent toucher le sol pour éviter tout risque de blessure ou de dommage matériel dû à un basculement.

Si le côté droit est plus bas que le côté gauche, effectuez la même opération mais avec la molette droite.

Le cache-pattes avant est difficile à retirer. C'est pourquoi il est déconseillé de réaliser de légers réglages à l'aide des molettes. Consultez plutôt la page suivante pour connaître le meilleur moyen d'effectuer de légers réglages sur les portes.

APPORT DE LÉGERS RÉGLAGES AUX PORTES

N'oubliez pas que le réfrigérateur doit être de niveau pour que les portes soient parfaitement droites.

Si vous avez besoin d'aide, consultez la section précédente sur la mise à niveau du réfrigérateur.

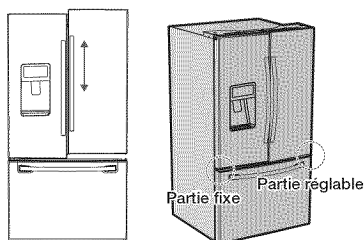

La porte gauche est fixe. Pour réaliser de légers réglages au niveau des portes, réglez uniquement la porte droite.

1. Tirez le tiroir du congélateur (1) pour dégager la charnière inférieure (2).
2. Insérez la clé hexagonale fournie (5/32 po (4 mm)) (3) dans l'arbre (4) de la charnière inférieure.
3. Réglez la hauteur en tournant la clé hexagonale (3) dans le sens des aiguilles d'une montre (BAS) ou dans le sens inverse des aiguilles d'une montre (HAUT).

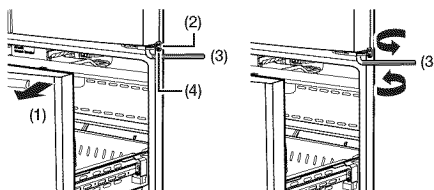

Lorsque vous tournez la clé hexagonale dans le sens inverse des aiguilles d'une montre (↺), la porte monte.

4. Une fois les portes réglées, insérez la bague de fixation fournie (**6**) à l'aide d'une pince (**5**) dans l'intervalle situé entre l'œillet de charnière (**7**) et la charnière inférieure (**8**).

Le nombre de bagues de fixation à insérer dépend de l'intervalle.

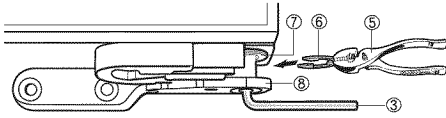

2 bagues de fixation sont fournies avec le réfrigérateur.
L'épaisseur de chacune d'elles est de 0,04 po'.

⚠ AVERTISSEMENT

- Les enfants doivent être surveillés afin de s'assurer qu'ils ne jouent pas avec les bagues de fixation.
- Si un enfant avale une bague de fixation, il risque la mort par suffocation.
Soyez très vigilant avec les enfants car cela peut s'avérer dangereux.
Conservez les bagues de fixation hors de portée des enfants.

INSTALLATION DU CIRCUIT DU DISTRIBUTEUR D'EAU

Un distributeur d'eau avec filtre est l'une des caractéristiques très pratiques que vous offre votre nouveau réfrigérateur.

Afin de préserver votre santé, le filtre supprime toutes les particules indésirables présentes dans l'eau.

Toutefois, il ne permet pas de stériliser l'eau ni de détruire les micro-organismes. Pour cela, vous devrez peut-être vous procurer un purificateur d'eau.

L'alimentation en eau est également raccordée à la machine à glaçons.

Pour que la machine à glaçons puisse fonctionner correctement, la pression de l'eau doit se situer entre 20 et 125 psi (138 et 862 kPa).

Si le réfrigérateur est installé dans une zone où la pression de l'eau est faible (inférieure à 20 psi), vous pouvez installer une pompe de surpression

pour compenser la faible pression.

Après avoir raccordé le tuyau d'eau, assurez-vous que le réservoir d'eau à l'intérieur du réfrigérateur est correctement rempli.

Pour cela, appuyez sur le levier du distributeur d'eau jusqu'à ce que l'eau s'écoule par la sortie d'eau.



Des trousse d'installation de conduite d'eau sont disponibles auprès de votre revendeur moyennant un supplément. Il est recommandé d'utiliser une trousse d'installation de conduite d'eau composée d'un tube en cuivre et d'un écrou de serrage de 1/4 po (6,35 mm).

Branchement sur le tuyau d'alimentation en eau

1. Coupez tout d'abord l'alimentation en eau principale.



2. Localisez la conduite d'eau froide potable la plus proche et installez le collier de fixation, puis le robinet de sectionnement.

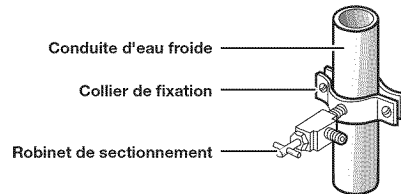

3. Raccordez la trousse d'installation de conduite d'eau au robinet de sectionnement.

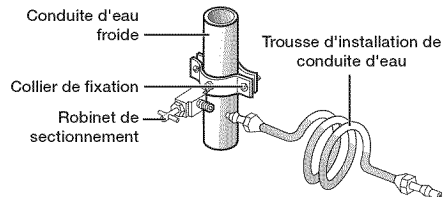

Raccordement du tuyau d'alimentation en eau au réfrigérateur

Vous devez vous munir de plusieurs accessoires pour effectuer ce raccordement.

Ces accessoires sont en vente sous forme de trousse à votre quincaillerie locale.

Utilisation d'un tube en cuivre	Utilisation d'un tube en plastique
<ul style="list-style-type: none"> • Tube en cuivre de 1/4 po • Écrou de serrage de 1/4 po (x1) • Bague (x2) 	<ul style="list-style-type: none"> • Tube en plastique de 1/4 po → Extrémité moulée (en forme de poire) • Écrou de serrage de 1/4 po (x1)

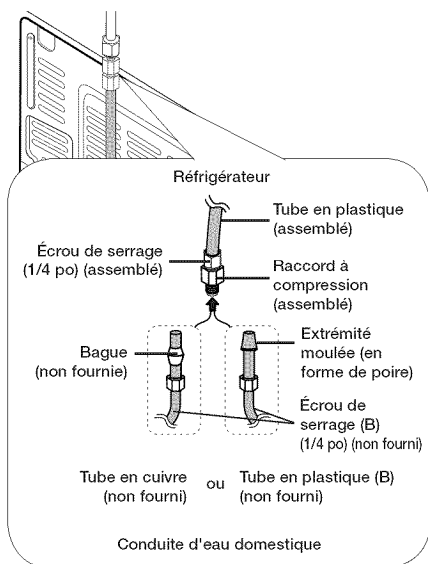

1. Reliez la conduite d'eau domestique au raccord à compression assemblé.
 - Si vous utilisez un tube en cuivre, faites glisser l'écrou de serrage (**B**) (non fourni) et la bague (non fournie) sur le tube en cuivre (non fourni) comme illustré.
 - Si vous utilisez un tube en plastique (**B**), insérez l'extrémité moulée (en forme de poire) du tube en plastique (**B**) dans le raccord à compression.

⚠ ATTENTION

N'installez pas le tube de plastique (**B**) sans l'extrémité moulée (en forme de poire).

2. Serrez l'écrou de serrage (**B**) sur le raccord à compression.
Assurez-vous toutefois de ne pas trop le serrer (**B**).
3. Ouvrez l'alimentation en eau et vérifiez qu'il n'y a pas de fuite.
Si vous détectez des gouttes d'eau ou une fuite au niveau du raccord, fermez l'alimentation en eau principale. Vérifiez les branchements et resserrez si nécessaire.
4. Laissez s'écouler 1 gallon d'eau à travers le filtre avant de consommer ou d'utiliser l'eau du réfrigérateur (soit pendant environ 6 minutes).
Pour ce faire, appuyez sur le levier du distributeur d'eau avec un verre ou une tasse de grande taille.
Laissez le récipient se remplir, et videz l'eau dans l'évier de la cuisine. Répétez l'opération plusieurs fois.
5. Une fois le réfrigérateur en marche, patientez 1 à 2 jours avant de vous servir de la machine à glaçons.
Pendant cette période, jetez le premier ou les deux premiers bacs de glaçons afin d'évacuer toutes les impuretés de la conduite d'eau.



Raccordez le tuyau d'eau uniquement à une source d'eau potable.
Si vous devez réparer ou démonter le tuyau d'eau, coupez environ 1/4 po du tuyau en plastique afin d'assurer un raccordement sûr et étanche.



Vous pouvez rapidement tester l'alimentation en eau à l'aide d'un gobelet. Dans des conditions normales, le distributeur d'eau remplit un gobelet de 5,75 oz (170 cm³) en environ 10 secondes.

FIN DE L'INSTALLATION

Maintenant que votre nouveau réfrigérateur est installé, vous êtes prêt à le configurer et à profiter de toutes les fonctionnalités offertes.

Effectuez les étapes suivantes afin que votre réfrigérateur soit complètement fonctionnel.

1. Assurez-vous que votre réfrigérateur est placé dans un endroit approprié avec suffisamment d'espace entre lui et le mur. Consultez les consignes d'installation dans le présent guide.
2. Une fois le réfrigérateur branché, assurez-vous que l'éclairage intérieur s'allume à l'ouverture des portes.
3. Réglez le système de contrôle de la température à la température la plus basse et attendez une heure.
Le congélateur sera légèrement réfrigéré et le moteur tournera doucement.
Réglez ensuite les températures que vous souhaitez pour le réfrigérateur et le congélateur.
4. Après la mise sous tension du réfrigérateur, plusieurs heures sont nécessaires pour qu'il atteigne la température appropriée.
Une fois la température suffisamment basse, vous pouvez placer des aliments et des boissons dans le réfrigérateur.



Si de la condensation ou des gouttes d'eau apparaissent sur les deux côtés de la partie centrale de la porte du réfrigérateur, désactivez le mode Energy Saver (Économie d'énergie) après avoir retiré la condensation.
(Consultez les explications sur le bouton Energy Saver (Économie d'énergie) dans la section « Utilisation du panneau de commande » à la page 21.)



Fonctionnement de votre réfrigérateur à portes françaises

UTILISATION DU PANNEAU DE COMMANDE

RF23HCEDB*

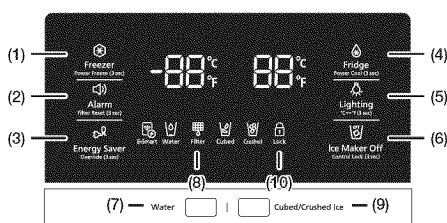

RF23HCEDT*

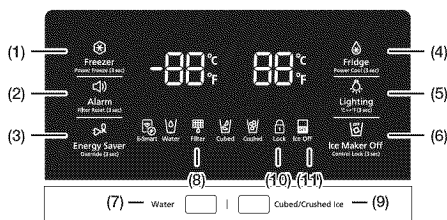

(1)
**Freezer/
Power
Freeze
(3sec)**
(Congélateur/
Congélation
rapide (3 s))

Le bouton Freezer (Congélateur) a deux fonctions :

- Il permet de régler le congélateur à la température souhaitée.
- Il permet d'activer et de désactiver la fonction de congélation rapide.

1. Appuyez sur le bouton Freezer (Congélateur) pour régler la température du congélateur. Vous pouvez régler la température entre 5 °F (-15 °C) et -8 °F (-23 °C).

2. Fonction de congélation rapide Appuyez sur ce bouton pendant 3 secondes pour diminuer le temps nécessaire à la congélation des produits dans le congélateur.

Cela peut être utile si vous avez besoin de congeler rapidement des aliments qui se gâtent facilement ou si la température du congélateur a augmenté considérablement. (Par exemple, si la porte est restée ouverte.)

Lorsque vous utilisez cette fonction, la consommation énergétique du réfrigérateur augmente.

N'oubliez pas de la désactiver lorsqu'elle n'est plus nécessaire et de revenir à la température d'origine.

Si vous devez congeler de grandes quantités d'aliments, activez la fonction Power Freeze (Congélation rapide) au moins 24 heures avant de placer les aliments dans le congélateur.



<p>(2)</p> <p>Alarm/Filter Reset (3sec) (Alarme/ Réinitialisation du filtre (3 s))</p>	<p>Le bouton Alarm (Alarme) a deux fonctions :</p> <ul style="list-style-type: none"> - Il permet d'activer et de désactiver le signal d'alarme d'ouverture des portes. - Il permet de réinitialiser l'indicateur de durée de vie du filtre à eau. <p>1. Signal d'alarme d'ouverture des portes Si le signal d'alarme est activé, un signal sonore retentit dès que l'une des portes du réfrigérateur reste ouverte plus de trois minutes. Il s'arrête dès que la porte est refermée. Cette fonction est activée par défaut en usine. Pour désactiver cette fonction, appuyez sur le bouton Alarm (Alarme). Pour la réactiver, procédez de même. L'icône est allumée lorsque la fonction est activée. Lorsque la fonction d'alarme est activée et que le son de l'alarme se déclenche, l'icône correspondante clignote pendant que l'alarme sonne.</p> <p>2. Fonction d'indication de la durée de vie du filtre à eau Après avoir changé le filtre à eau, appuyez sur ce bouton pendant 3 secondes pour réinitialiser le voyant de durée de vie du filtre. Lorsque vous réinitialisez le voyant de durée de vie du filtre, l'icône Filter (Filtre) située sur le panneau de commande s'éteint. L'icône Filter (Filtre) devient rouge lorsqu'il est temps de remplacer le filtre à eau au bout de six mois (environ 300 gallons). L'eau de certaines régions est fortement calcaire, ce qui peut expliquer que le filtre à eau s'obstrue plus rapidement. Si tel est le cas dans votre région, vous devrez changer le filtre plus souvent que tous les six mois.</p>
---	---



<p>(3)</p> <p>Energy Saver / Override (3sec) (Économie d'énergie/ Override (3 s))</p>	<p>Le bouton Energy Saver (Économie d'énergie) a deux fonctions :</p> <ul style="list-style-type: none"> - Il permet d'activer et de désactiver la fonction Energy Saver (Économie d'énergie). - Il permet d'activer et de désactiver la fonction Override (Override). <p>1. Fonction Energy Saver (Économie d'énergie) Ce bouton permet d'activer ou de désactiver le mode Energy Saver (Économie d'énergie). Lorsque ce mode est activé, l'icône correspondante s'allume. Lorsque ce mode est désactivé, l'icône correspondante s'éteint. Le mode Energy Saver (Économie d'énergie) s'active automatiquement lorsque le réfrigérateur est sous tension. Si de la condensation ou des gouttes d'eau se forment sur les portes, désactivez ce mode.</p> <p>2. Fonction Override (Override) La fonction Override active/désactive la fonction Smart Grid (page 25). Appuyez sur le bouton Energy Saver/Override pendant 3 secondes pour régler/effacer la fonction Override.</p>
--	---







<p>(4)</p> <p>Fridge / Power Cool (3sec) (Réfrigérateur/ Refroidissement rapide (3 s))</p>	<p>Le bouton Fridge (Réfrigérateur) a deux fonctions :</p> <ul style="list-style-type: none"> - Il permet de régler le réfrigérateur à la température souhaitée. - Il permet d'activer et de désactiver la fonction de refroidissement rapide. <p>1. Appuyez sur le bouton Fridge (Réfrigérateur) pour régler la température du réfrigérateur. Vous pouvez régler la température entre 44 °F (7 °C) et 34 °F (1 °C).</p> <p>2. Fonction de refroidissement rapide Appuyez sur ce bouton pendant 3 secondes pour diminuer le temps nécessaire à la réfrigération des produits. Cette fonction permet de refroidir rapidement des aliments qui se gâtent facilement ou de faire baisser rapidement la température du réfrigérateur si elle a augmenté considérablement. (Par exemple, si la porte est restée ouverte.)</p>
---	--



<p>(5)</p> <p>Lighting / °C ↔ °F (3sec) (Éclairage/ °C ↔ °F (3 s))</p>	<p>Le bouton Lighting (Éclairage) a deux fonctions :</p> <ul style="list-style-type: none"> - Il permet d'allumer et d'éteindre l'éclairage du distributeur. - Il permet d'alterner entre les unités de température, soit °C et °F. <p>1. Fonction d'éclairage Le bouton Lighting (Éclairage) permet d'allumer la DEL du distributeur en mode d'éclairage continu afin qu'elle soit continuellement allumée. Le bouton s'allume également. Si vous souhaitez que la lumière du distributeur s'allume uniquement lorsqu'il est en cours d'utilisation, appuyez sur le bouton Lighting (Éclairage) pour désactiver le mode d'éclairage continu.</p> <p>2. Pour alterner entre les unités de température, soit °C et °F. Appuyez sur ce bouton pendant 3 secondes pour sélectionner l'unité de température que vous souhaitez. Chaque fois que vous appuyez sur le bouton et le maintenez enfoncé, les modes de température °C ou °F alternent et l'icône °C ou °F s'allume, indiquant ainsi votre sélection.</p>
---	--



<p>(6), (11) Ice Maker Off (Arrêt machine à glaçons)</p>  <p>(Fridge) (Réfrigérateur)</p>  <p>(Freezer) (Congélateur)</p>	<p>Appuyez sur le bouton Ice Making Off (Arrêt machine à glaçons) si vous ne souhaitez pas fabriquer plus de glace. L'icône s'allume alors et la machine à glaçons cesse de fonctionner.</p> <p>Il est conseillé d'arrêter la machine à glaçons dans les cas suivants :</p> <ul style="list-style-type: none"> - Le bac à glaçons contient suffisamment de glace. - Vous souhaitez économiser de l'eau et de l'énergie. - Le réfrigérateur n'est pas alimenté en eau. <p>Si la machine à glaçons est activée alors que le tuyau d'eau n'est pas raccordé, la vanne d'eau située à l'arrière de l'appareil sera bruyante. Appuyez sur le bouton Ice Maker Off (Control Lock (3sec)) (Arrêt machine à glaçons (Verrouillage de commande (3 s))) pendant moins de 3 secondes jusqu'à ce que le voyant Ice Off (Désactivation glace) ( ) s'allume.</p>
---	--

<p>(7) Water (Eau)</p> 	<p>Appuyez sur ce bouton pour vous servir de l'eau. Ce mode ne peut pas être utilisé en même temps que le mode Ice Type (Forme de la glace).</p> <p>Le mode Water (Eau) sera désactivé si vous appuyez sur le bouton Cubed / Crushed Ice (Glaçons/Glace pilée).</p>
--	---



Pour économiser l'électricité, l'affichage du panneau s'éteint automatiquement lorsque aucun bouton n'est actionné, lorsqu'aucune porte n'est ouverte, ou lorsque aucun levier de distributeur n'a été poussé.

Cependant, l'icône correspondant à votre sélection de glaçons ou de glace pilée reste allumée.

Lorsque vous appuyez sur un bouton, ouvrez vous ouvrez une porte ou poussez un levier de distributeur, le panneau de commande s'allume à nouveau.

Tous les boutons de fonction, exceptés les boutons Water (Eau) et Cubed / Crushed Ice (Glaçons/Glace pilée) sont fonctionnels lorsque vous retirez votre doigt du bouton sur lequel vous avez appuyé.

<p>(8) Filter (Filtre)</p> 	<p>Usure du filtre à eau</p> <p>Cette icône s'allume lorsque vous devez remplacer le filtre, généralement après que le réfrigérateur ait fourni 300 gallons d'eau environ (après environ 6 mois). Après avoir installé le filtre à eau neuf, réinitialisez le voyant du filtre en appuyant durant 3 secondes sur le bouton Filter Reset (Réinitialiser filtre).</p> <ul style="list-style-type: none"> - Si l'eau ne s'écoule pas ou s'écoule très lentement, vous devez changer le filtre à eau, car cela signifie qu'il est obstrué. - L'eau de certaines régions est fortement calcaire, ce qui peut expliquer que le filtre à eau s'obstrue plus rapidement.
--	---

<p>(9) Ice Type (Type de glace)</p>  <p>(Cubed) (Glaçons)</p>  <p>(Crushed) (Glace pilée)</p>	<p>Ce bouton permet de choisir sous quelle forme vous souhaitez obtenir de la glace. Vous alternez entre les modes Cubed Ice (Glaçons) et Crushed Ice (Glace pilée) lorsque vous appuyez sur ce bouton. Ce mode ne peut pas être utilisé en même temps que le mode Water (Eau).</p>
---	---

<p>(10) Ice Maker Off / Control Lock (3sec) (Désactivation glace/ Verrouillage de commande (3 s))</p> 	<p>Le bouton Ice Maker Off (Désactivation glace) a deux fonctions :</p> <ul style="list-style-type: none"> - Il permet d'activer et de désactiver la machine à glaçons. - Il permet d'activer et de désactiver la fonction Control Lock (Verrouillage de commande). <ol style="list-style-type: none"> 1. Fonction de désactivation de la glace Appuyez sur le bouton Ice Maker Off (Désactivation glace) si vous ne souhaitez pas fabriquer plus de glace. 2. Fonction de verrouillage de commande Appuyez sur ce bouton pendant 3 secondes pour verrouiller l'affichage et les boutons du distributeur. Les boutons ne peuvent alors plus être utilisés. Lorsque la fonction Control Lock (Verrouillage de commande) est activée, le réfrigérateur ne distribue pas de glace ni d'eau, même si vous poussez le levier du distributeur. L'icône Control Lock (Verrouillage de commande) s'allume pour indiquer que la fonction de verrouillage est activée. Appuyez pendant 3 secondes pour déverrouiller.
---	---

<p>Mode Cooling Off (Sans refroidissement)</p> 	<ul style="list-style-type: none"> - Modèles pour l'Amérique du Nord (Etats-Unis et Canada) uniquement : <p>Le mode Cooling Off (sans refroidissement) (également appelé mode Démo) est destiné aux vendeurs qui mettent les réfrigérateurs en démonstration dans leur magasin.</p> <p>En mode Cooling Off (sans refroidissement), le moteur du ventilateur et les voyants du réfrigérateur fonctionnent normalement, mais les compresseurs sont désactivés. Le réfrigérateur et le congélateur ne deviennent donc pas froids.</p> <p>Pour activer le mode Cooling Off (Sans refroidissement), appuyez sur les boutons Alarm (Alarme) et Freezer (Congélateur) pendant 5 secondes en fonctionnement normal.</p> <p>Le réfrigérateur émet un signal sonore et le message OFF clignote sur l'écran de la température.</p> <p>Pour annuler le mode Cooling Off (Sans refroidissement), appuyez à nouveau sur les boutons Alarm (Alarme) et Freezer (Congélateur) pendant 5 secondes.</p>
---	--

E-Smart

L'icône E-Smart vous permet de vérifier l'état de la connexion du réfrigérateur à un point d'accès (connexion réseau).

- Lorsque le réfrigérateur est connecté à un point d'accès, l'icône E-Smart est allumée.
- Lorsque le réfrigérateur n'est pas connecté à un point d'accès, l'icône E-Smart est éteinte.

Caractéristiques du réfrigérateur E-SMART

Pour tirer le maximum de votre réfrigérateur E-Smart.

Connexion au réseau

Afin d'utiliser les fonctions Smart Grid (réponse à la demande) et E-Smart de votre réfrigérateur, vous aurez besoin des appareils et applications suivants :

- Appareils : 1) routeur sans fil,
2) réfrigérateur E-Smart de Samsung
3) téléphone intelligent (de préférence : Galaxy S4, Galaxy Note 3 / système d'exploitation Android Jelly Bean).
- Applications : 1) application Samsung E-Smart de la boutique Google Play ou Samsung Apps.

De plus, vous devrez :

- Connecter le réfrigérateur et le téléphone intelligent au même réseau sans fil domestique.
- Installer et exécuter l'application Samsung E-Smart sur votre téléphone intelligent (afin d'utiliser la fonction Samsung E-Smart).

De plus, pour utiliser la fonction Smart Grid (réponse à la demande), vous devez souscrire au service auprès de votre compagnie d'électricité. La compagnie doit disposer d'un système de gestion de l'énergie qui prend en charge un profil SEP (Smart Energy profile).

Téléchargement de l'application E-Smart et connexion du réfrigérateur à votre réseau

1. Sur votre téléphone intelligent, connectez-vous à la boutique d'applications (ex. : Google Play, etc.).
2. Recherchez l'application à l'aide du mot-clé « Samsung E-Smart Ref. ».
3. Téléchargez l'application et installez-la sur votre

téléphone.

4. Lancez l'application. L'écran de configuration du réseau apparaît.
5. Configurez les renseignements du point d'accès (identifiant SSID, mot de passe, etc.) à l'écran de l'application.
6. Configurez les réglages du réseau en suivant les instructions de l'application.
7. Sur le réfrigérateur, appuyez simultanément sur les boutons Fridge (Réfrigérateur) et Energy Saver (Économie d'énergie) et maintenez-les enfoncés pendant 3 secondes. Le réfrigérateur passe en mode de point d'accès.

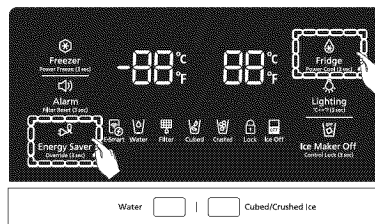

8. Lorsque les réglages du réseau sont correctement configurés, l'application affiche l'écran d'accueil.
- Veuillez vérifier si les périphériques Internet fonctionnent correctement avant de configurer les paramètres du réseau (point d'accès, téléphone intelligent).
 - Ce réfrigérateur prend en charge les protocoles IEEE 802.11 a/b/g/n. Samsung Electronics recommande le protocole IEEE 802.11n.
 - Pour connecter le réfrigérateur à un réseau sans fil, vous devez le connecter à un point d'accès (routeur ou modem). Si le point d'accès prend en charge le protocole DHCP, vous pouvez connecter le réfrigérateur à Internet à l'aide de ce protocole ou d'une adresse IP fixe.
 - Réglez le canal du point d'accès à un canal qui n'est pas utilisé actuellement. Si le canal réglé pour le point d'accès est en cours d'utilisation par un autre périphérique à proximité, cela peut générer des interférences.
 - La plupart des réseaux sans fil vous permettent de configurer les réglages de sécurité. Si le réseau est protégé par un mot de passe de sécurité, vous devez entrer le mot de passe pour vous connecter au réseau.
 - Le réfrigérateur prend en charge les modes de sécurité sans fil et les types de cryptage suivants :
 - Mode de sécurité : WEP, WPAPSK, WPA2PSK

- Type de cryptage : WEP, TKIP, AES (WPA2PSK et AES sont recommandés)
- L'application prend uniquement en charge la commande intérieure.
- L'application Samsung E-Smart Ref. est optimisée pour les téléphones intelligents Samsung Electronics (Galaxy S4, Galaxy Note 3). Pour les autres téléphones intelligents, certaines fonctions peuvent fonctionner différemment.

Mode d'affichage de l'adresse MAC

Cette fonction affiche l'adresse MAC du module Wi-Fi sur l'écran du réfrigérateur. Le réfrigérateur affiche l'adresse MAC du module Wi-Fi pendant 1 minute.

1. Appuyez simultanément sur les boutons [Freezer] (Congélateur) et [Energy Saver] (Économie d'énergie) et maintenez-les enfoncés pendant 3 secondes.

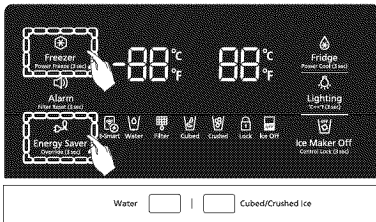



2. Une sonnerie se fait entendre. Quatre des douze adresses Mac du module Wi-Fi s'affichent tour à tour sur les écrans de température du congélateur et du réfrigérateur pendant 1 minute. Par exemple, si l'adresse MAC du module Wi-Fi est « 11-22-33-44-55-66 », l'adresse MAC s'affichera ainsi : « 11 22 » → « 33 44 » → « 55 66 » → ---- → « 11 22 » pendant 1 minute.
3. Après 1 minute, l'affichage revient à l'état normal et une sonnerie se fait entendre de nouveau.

-  Si les adresses Mac ne sont pas disponibles ou s'il n'y a pas de module Wi-Fi, « ---- » est affiché sur les écrans de température du congélateur et du réfrigérateur.

Fonction SMART GRID (réponse à la demande)

Lorsque le réfrigérateur est en mode SMART GRID (réponse à la demande), la fonction E-Smart GRID du réfrigérateur peut contrôler la consommation d'énergie pour économiser de l'argent lorsque les prix de l'énergie sont les plus élevés ou retarder certaines fonctions lorsque la demande est la plus forte.

-  Vous pouvez désactiver la fonction SMART GRID (réponse à la demande) à tout moment (en activant ou en désactivant la fonction Override).
-  Pour utiliser la fonction SMART GRID (réponse à la demande), vous devez avoir un contrat séparé avec votre fournisseur d'électricité.

Utilisation de la fonction SMART GRID (réponse à la demande)

Cette fonctionnalité surveille les renseignements sur les prix et la demande d'énergie de votre fournisseur et envoie des notifications au réfrigérateur pour effectuer les tâches consommant beaucoup d'énergie pendant les périodes creuses où les coûts et la demande d'électricité sont plus faibles.

Si le réfrigérateur reçoit le signal de commande de la part de votre fournisseur d'énergie, le réfrigérateur affichera les niveaux DAL (L3) à TALR (L4) et adaptera la consommation d'énergie en fonction de ce niveau.

[Condition d'exception] Les signaux de commande DAL et TALR d'un fournisseur d'énergie fonctionnent tant que le rendement du produit est maintenu.

Si le réfrigérateur reçoit le signal SMART GRID (réponse à la demande) (DAL ou TALR), le réfrigérateur fonctionnera en mode Charge différée de l'appareil (affichage : L3) ou Réduction temporaire de la charge de l'appareil (affichage : L4).

- Charge différée de l'appareil (L3) : Le réfrigérateur répond à un signal DAL en fournissant une réduction modérée de charge pendant la durée réglée. Cette fonction commande les fonctions qui consomment beaucoup d'énergie comme l'ajustement du système de refroidissement, l'exécution du cycle de dégivrage et la production de glace.
- Lorsque le réfrigérateur fonctionne en mode DAL (L3), « L3 » est affiché sur l'écran du réfrigérateur.
- Le mode DAL est désactivé automatiquement à la fin de la durée indiquée par le signal DAL (4,5 heures maximum), ou lorsque la touche Override est pressée.
- Réduction temporaire de la charge de l'appareil (L4) : Le réfrigérateur répond à un signal TALR en réduisant considérablement la charge pendant une courte période. Cette fonction réduit la consommation d'énergie en arrêtant le compresseur et en contrôlant les fonctions qui consomment beaucoup d'énergie comme l'exécution du cycle de dégivrage et la production de glace.
- Lorsque le réfrigérateur fonctionne en mode TALR (L4), « L4 » est affiché sur l'écran du réfrigérateur.
- Le mode TALR (L4) est automatiquement désactivé à la fin de la durée indiquée (15 minutes maximum) ou lorsque la touche Override est pressée. Le mode est immédiatement désactivé et le réfrigérateur revient à l'état normal lorsque la porte est ouverte ou fermée, ou lorsque le distributeur est utilisé.
- Le mode est immédiatement désactivé et le réfrigérateur retourne à l'état normal lorsque la porte est ouverte ou fermée, ou lorsque le distributeur est utilisé.

Mode Override

Lorsque vous souhaitez ignorer le signal SMART GRID (réponse à la demande) de votre fournisseur d'énergie, vous pouvez activer le mode OVERRIDE.

Si le mode OVERRIDE est activé, le signal SMART GRID (réponse à la demande) est ignoré et le réfrigérateur ne sera pas commandé par votre fournisseur d'énergie.

Activation et désactivation du mode Override

1. Maintenez enfoncé le bouton [Energy Saver] (Économie d'énergie) pendant 3 secondes.

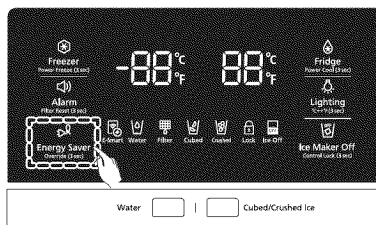

2. Une sonnerie se fait entendre, et « Or » et « on » sont affichés sur les écrans de température du congélateur et du réfrigérateur pendant 5 secondes.
3. Si le réfrigérateur reçoit un signal SMART GRID (réponse à la demande) de votre fournisseur d'énergie, « Or » s'affiche à l'écran de température du congélateur.
4. Pour désactiver le mode OVERRIDE, maintenez enfoncé le bouton [Energy Saver] (Économie d'énergie) pendant 3 secondes.

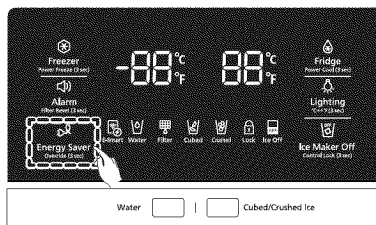

5. Une sonnerie se fait entendre, et « Or » et « oF » sont affichés sur les écrans de température du congélateur et du réfrigérateur pendant 5 secondes.



Si non, vous pouvez activer ou désactiver le mode OVERRIDE en utilisant l'application.

Utilisation de la fonction E-SMART

La fonction E-SMART vous permet de contrôler et surveiller votre réfrigérateur E-Smart à distance, à des fins de commodité.



- Pour utiliser les fonctions du réfrigérateur E-SMART, vous devez tout d'abord installer l'application correspondante.
- L'application prend uniquement en charge la commande intérieure.

1. État fonctionnel, réglages utilisateur et messages

- Vous pouvez visualiser les réglages de température du congélateur et du réfrigérateur.
- Vous pouvez recevoir une alerte lorsque la porte du congélateur ou du réfrigérateur est ouverte depuis 3 minutes.
- Vous pouvez vérifier les états DR et Override.
- Vous pouvez vérifier l'état de fonctionnement de la machine à glaçons dans le congélateur.

2. Gestion à distance

- Réglage de la congélation rapide : Vous pouvez activer à distance la fonction Power Freeze (Congélation rapide).
- Réglage du refroidissement rapide : Vous pouvez activer à distance la fonction Power Cool (Refroidissement rapide).
- Réglage Activation/désactivation glace : Vous pouvez configurer à distance la fonction Ice On/Off Setting (Réglage Activation/Désactivation glace).
Vous pouvez commander à distance la machine à glaçons dans le réfrigérateur.

3. Rapport de consommation d'énergie

- Il indique la consommation d'énergie cumulée. Les données sur la consommation d'énergie sont mises à jour toutes les 10 minutes.



Le rapport de consommation d'énergie peut différer des caractéristiques de consommation de l'appareil selon l'environnement de fonctionnement et les aliments stockés.

4. Capacité de dégivrage différé

- La fonction de dégivrage différé permet d'économiser de l'énergie en retardant l'opération de dégivrage à une heure spécifiée par l'utilisateur. Vous pouvez configurer l'heure et cette fonction permet d'économiser de

l'énergie pendant la période spécifiée dans un cycle de 24 heures. Si l'heure n'est pas réglée, la fonction est activée à l'heure réglée par défaut.

Le réglage de l'heure par défaut est le suivant :

- de 6 h à 10 h : du 1^{er} novembre au 30 avril
- de 15 h à 19 h : du 1^{er} mai au 31 octobre

Changement du réglage de l'heure de la fonction de dégivrage différé

Vous pouvez changer le réglage de l'heure pour la fonction de dégivrage différé dans l'application.

Accès ouvert aux exigences du produit connecté

1. Normes ouvertes du SGIP (Smart Energy Profile 2.0 <http://www.csep.org/>)
 - Rapport de consommation d'énergie
 - Réponse à la demande
2. Interface API ouverte de Samsung
 - État fonctionnel, réglages utilisateur et messages
 - État de la machine à glaçons : GET /external/icestatus?icegetstatus=opt (concernant la consommation d'énergie du produit 1)
 - Signal d'alarme de porte ouverte : GET /devices/0/Door?type=opt (concernant la consommation d'énergie du produit 2)
 - État DR : GET /external/drlc?drlcgetstatus=opt
 - Fonction de dégivrage différé
 - Réglage de l'horaire de dégivrage différé : POST /devices/0/defrost/addSchedule
 - Obtention de l'horaire de dégivrage différé : GET /devices/0/defrost/getSchedule
 - Suppression de l'horaire de dégivrage différé : POST /devices/0/defrost/delSchedule
 - Activation/désactivation du dégivrage différé : PUT /devices/0/defrost/delayevent

REPLACEMENT DU FILTRE À EAU

⚠ AVERTISSEMENT

Afin d'éviter les risques de fuite, n'utilisez JAMAIS de filtre à eau de marque générique dans votre réfrigérateur SAMSUNG.

UTILISEZ UNIQUEMENT DES FILTRES À EAU DE MARQUE SAMSUNG. SAMSUNG ne pourra être tenue responsable des dommages, incluant, mais sans s'y limiter, les dommages matériels causés par une fuite d'eau provoquée par l'utilisation d'un filtre à eau générique.



(Rouge)

Les réfrigérateurs SAMSUNG sont conçus pour fonctionner UNIQUEMENT avec des filtres à eau SAMSUNG.

Le voyant Filter (Filtre) devient rouge lorsque la cartouche du filtre à eau a besoin d'être remplacée.

Afin de vous laisser le temps de vous procurer un filtre neuf, le voyant rouge s'allume un peu avant que le filtre ne soit totalement usé.

Remplacer le filtre à temps permet d'avoir toujours une eau fraîche et pure.

1. Fermez l'alimentation en eau. Faites ensuite tourner le filtre à eau (1) d'environ un quart de tour dans le sens inverse des aiguilles d'une montre.

2. Sortez le filtre à eau (1) de son logement (2).

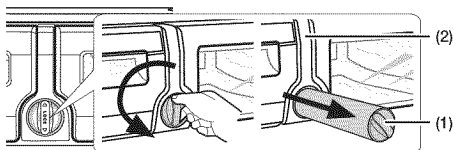

- Pour faciliter le remplacement du filtre à eau, coupez l'alimentation en eau.
- Il peut arriver que le filtre à eau soit difficile à extirper en raison des impuretés présentes dans l'eau qui le rendent collant. Si vous éprouvez des difficultés à le sortir, tenez-le fermement et tirez dessus avec énergie.
- Lorsque vous retirez le filtre à eau, il se peut qu'un peu d'eau s'écoule par l'ouverture. Ceci est tout à fait normal. Afin de limiter l'écoulement d'eau, maintenez la cartouche du filtre à l'horizontale lorsque vous la retirez.

- Afin d'éviter tout débordement, videz le bac récepteur du filtre à eau (3) et essuyez le pourtour du logement du filtre (2).

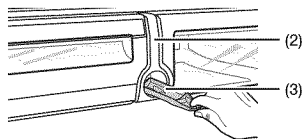

3. Insérez le filtre neuf dans le logement (4).

4. Poussez le filtre et tournez-le dans le sens des aiguilles d'une montre jusqu'à ce qu'il s'enclenche.



- Si vous ne parvenez pas à insérer le filtre en raison de la pression élevée de l'eau, coupez l'alimentation en eau.
- L'inscription « LOCK » doit être alignée avec le repère.

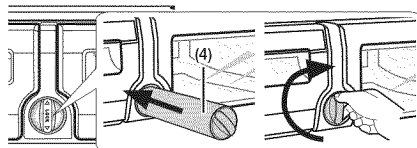

5. Appuyez sur le bouton « Alarm / Filter Reset » (Alarme/Réinit. filtre) pendant environ trois secondes pour réinitialiser l'indicateur du filtre à eau.

Le voyant rouge de l'indicateur s'éteint.

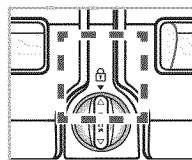

6. Si vous avez coupé l'alimentation en eau, n'oubliez pas de la remettre au moment voulu.



Pour obtenir un filtre à eau de rechange, rendez-vous à votre centre de rénovation local ou communiquez avec un distributeur de pièces Samsung en ligne à l'adresse : <http://www.samsungparts.com>
Vérifiez que le logo SAMSUNG figure bien sur l'emballage et le filtre lui-même.

Élimination de toute substance résiduelle présente à l'intérieur du tuyau d'alimentation en eau après l'installation du filtre à eau.

1. Ouvrez l'alimentation en eau si vous l'avez coupée lors de l'installation du filtre à eau.
2. Laissez l'eau couler par le distributeur jusqu'à ce qu'elle soit claire (environ 6 à 7 minutes). Cela permet de nettoyer le système d'alimentation en eau et de faire sortir les bulles d'air des tuyaux.
3. Il peut s'avérer nécessaire de laisser l'eau s'écouler plus longtemps selon les installations.
4. Ouvrez la porte du réfrigérateur et vérifiez que le filtre à eau ne fuit pas.

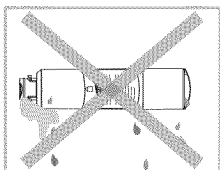

Assurez-vous de laisser couler l'eau du distributeur suffisamment longtemps afin d'éviter que de l'eau s'en échappe par la suite. Cela signifierait que des bulles d'air sont toujours présentes dans le tuyau.

Alimentation en eau d'osmose inverse IMPORTANT :

La pression de l'eau sortant d'un système d'osmose inverse et arrivant dans le robinet d'adduction d'eau du réfrigérateur doit se situer entre 35 et 120 psi (241 et 827 kPa).

Si un système de filtration d'eau d'osmose inverse est raccordé à votre alimentation en eau froide, la pression de l'eau arrivant à ce système doit être de 40 à 60 psi minimum (276 à 414 kPa).

Si la pression de l'eau arrivant au système d'osmose inverse est inférieure à 40 à 60 psi (276 à 414 kPa) :

- Vérifiez si le filtre à sédiments du système d'osmose inverse n'est pas obstrué. Remplacez le filtre si nécessaire.
- Laissez le temps au réservoir du système d'osmose inverse de se remplir après une utilisation intensive.
- Si votre réfrigérateur est équipé d'un filtre à eau, cela peut réduire davantage la pression de l'eau s'il est utilisé en conjonction avec un système d'osmose inverse. Retirez le filtre à eau.

Si vous avez des questions sur votre pression d'eau, communiquez avec un plombier qualifié agréé.

RÉGLAGE DE LA TEMPÉRATURE

Température de base des compartiments congélateur et réfrigérateur

Les températures de base recommandées pour les compartiments congélateur et réfrigérateur sont respectivement de 0 °F et 37 °F (ou -18 °C et 3 °C).

Si la température des compartiments congélateur et réfrigérateur est trop élevée ou trop basse, réglez-la manuellement.

Réglage de la température du congélateur

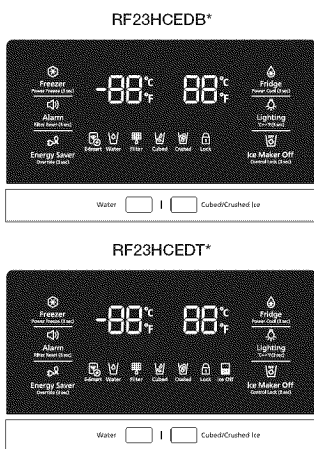

Température recommandée (congélateur) : 0 °F (ou -18 °C)

La température du congélateur peut être réglée entre -8 °F et 5 °F (ou entre -23 °C et -15 °C) en fonction de vos besoins.

Appuyez sur le bouton Freezer (Congélateur) plusieurs fois jusqu'à ce que la température souhaitée s'affiche.

La température change par paliers de 1 °F (ou 1 °C) à chaque pression. Voir ci-dessous.

Fahrenheit : 0 °F → -1 °F → -2 °F → -3 °F → -4 °F → -5 °F → -6 °F → -7 °F → -8 °F → 5 °F → 4 °F → 3 °F → 2 °F → 1 °F → 0 °F.

Celsius : -18 °C → -19 °C → -20 °C → -21 °C → -22 °C → -23 °C → -15 °C → -16 °C → -17 °C → -18 °C.

N'oubliez pas que: des aliments tels que la crème glacée commencent à fondre dès 4 °F (ou -15,5 °C).

Les températures défilent de -8 °F à 5 °F (ou de -23 °C à -15 °C).

Réglage de la température du réfrigérateur

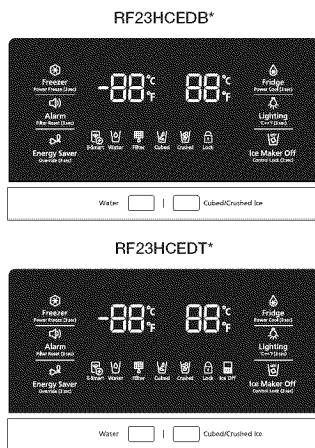

Température recommandée (réfrigérateur) : 37 °F (ou 3 °C)

La température du réfrigérateur peut être réglée entre 34 °F et 44 °F (ou entre 1 °C et 7 °C) en fonction de vos besoins.

Appuyez sur le bouton Fridge (Réfrigérateur) plusieurs fois jusqu'à ce que la température souhaitée s'affiche. La température change par paliers de 1 °F (ou 1 °C) à chaque pression. Voir ci-dessous.

Fahrenheit : 37 °F → 36 °F → 35 °F → 34 °F → 44 °F → 43 °F → 42 °F → 41 °F → 40 °F → 39 °F → 38 °F → 37 °F.

Celsius : 3 °C → 2 °C → 1 °C → 7 °C → 6 °C → 5 °C → 4 °C → 3 °C.

La procédure de réglage de la température du réfrigérateur est exactement la même que pour celle du congélateur.

Appuyez sur le bouton Fridge (Réfrigérateur) pour régler la température souhaitée.

Au bout de quelques secondes, le réfrigérateur commence à régler la température à la nouvelle valeur.

Celle-ci s'affiche sur l'écran numérique.



- La température du congélateur ou du réfrigérateur risque d'augmenter si vous ouvrez les portes trop fréquemment ou si une grande quantité d'aliments tièdes ou chauds est placée à l'intérieur.
- Une augmentation de la température peut provoquer un clignotement de l'affichage numérique.
Une fois la température du congélateur et du réfrigérateur revenue à la normale, l'affichage cesse de clignoter.
- S'il continue à clignoter, il peut s'avérer nécessaire de « réinitialiser » le réfrigérateur. Débranchez l'appareil, attendez environ 10 minutes, puis rebranchez le cordon d'alimentation.
- En cas d'erreur de communication entre l'écran et les commandes principales, il est possible que la lumière de l'affichage du bac convertible clignote.
Si elle continue à clignoter longtemps, communiquez avec un centre de service Samsung Electronics.

UTILISATION DU DISTRIBUTEUR D'EAU FROIDE

Appuyez sur le bouton correspondant au type de glace que vous désirez.

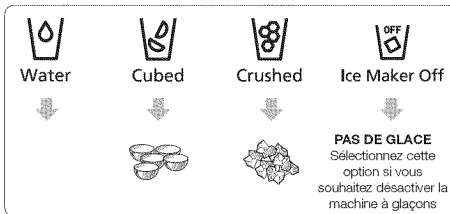

Utilisation du distributeur de glace

Placez un verre sous le distributeur de glace et poussez légèrement le levier avec votre verre.

Veillez à ce que le verre se situe bien en dessous du distributeur afin d'éviter que la glace bondisse à côté.

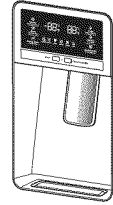

- Pour obtenir de l'eau, appuyez sur le bouton Water (Eau) sur l'affichage, puis appuyez sur le levier du distributeur.
- Pour obtenir de la glace, appuyez sur le bouton correspondant au type de glace désiré sur l'affichage, puis appuyez sur le levier du distributeur.
- Si vous avez sélectionné les glaçons, lorsque vous appuyez sur le levier, le distributeur peut tout d'abord verser une petite quantité de glace pilée.
- Si la glace ne sort pas, tirez sur le bac à glaçons et appuyez sur le bouton de test situé à droite de la machine à glaçons.

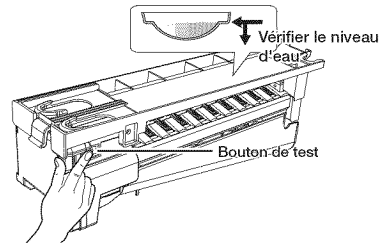

- Ne maintenez pas le bouton de test enfoncé si le bac est plein de glace ou d'eau. L'eau pourrait déborder ou le glace pourrait se coincer dans le bac.
- Si vous appuyez sur le bouton de test, le réfrigérateur émet un signal sonore (sonnette). À ce moment-là, relâchez le bouton de test.
- Le signal sonore retentit à nouveau automatiquement pour signaler que tout fonctionne normalement.
- Remettez le bac à glaçons en place.

Production de glaçons

Pour remplir entièrement le bac à glaçons après l'installation, procédez comme suit :

1. Laissez le réfrigérateur fonctionner et se refroidir pendant 24 heures (un jour entier).
 - Le fait d'attendre 24 heures permet à la machine à glaçons de se refroidir suffisamment.
2. Laissez tomber 4 à 6 glaçons dans un verre.
3. Après 8 heures, laissez tomber un verre entier de glaçons. Renouvelez l'opération 16 heures après.

⚠ ATTENTION

- Pour nettoyer le bac à glaçons, utilisez un nettoyant doux, rincez-le abondamment et essuyez-le soigneusement.
N'utilisez pas de nettoyants abrasifs ni de solvants.
- Si vous appuyez sur le bouton Cubed Ice (Glaçons) après avoir utilisé le mode Crushed Ice (Glace pilée), une petite quantité de glace pilée peut sortir du distributeur; ceci est parfaitement normal.

En cas de panne de courant

En cas de panne de courant, il se peut que les glaçons fondent et que l'eau forme un bloc en regelant lors du retour de l'alimentation, provoquant ainsi une panne du distributeur. Afin d'éviter ce problème, après une panne de courant, sortez le bac à glaçons et jetez la glace ou l'eau résiduelle.

Après avoir jeté la glace du bac à glaçons, appuyez une fois sur le levier du distributeur avec la fonction « Water » (Eau) ou « Ice Type » (Type de glace) activée.

La machine à glaçons fabriquera de la glace plus rapidement une fois que vous aurez remis en place le bac à glaçons dans le réfrigérateur.

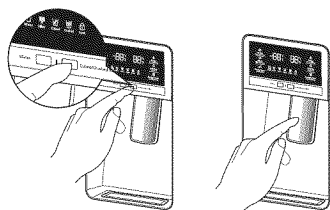

Si vous utilisez toute la glace en une seule fois, répétez les étapes 2 et 3 de la section Production de glaçons.

Cependant, attendez seulement 8 heures avant de verser les 4 à 6 premiers glaçons. Cela permet de remplir le bac à glaçons et d'assurer une production optimale de glace.

Utilisation de la fonction Ice Off (Désactivation glace)

Lorsque vous sélectionnez le mode Ice Off (Désactivation glace), retirez tous les glaçons du bac.

Si vous laissez les glaçons dans le bac, ceux-ci risquent de former un bloc, rendant leur retrait difficile.

Afin de retirer le bac à glaçons en toute sécurité et d'éviter toute blessure, tenez le bas du bac avec une main et le côté avec l'autre.

Puis, soulevez le bac à glaçons et tirez-le tout droit.

Pour remettre le bac en place, poussez-le droit vers l'arrière.



Si le bac à glaçons n'est pas bien remis en place, la glace dans le bac pourrait fondre.

S'il est impossible de remettre le bac en place, tournez la rampe hélicoïdale de 90 degrés (voir l'illustration de droite ci-dessous) et réessayez.

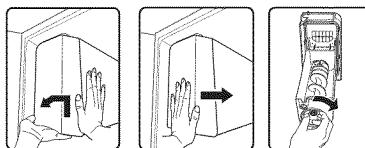

⚠ ATTENTION

- Utilisez uniquement la machine à glaçons fournie avec le réfrigérateur. L'alimentation en eau vers ce réfrigérateur doit être installée/branchée par une personne qualifiée. Raccordez-la à une source d'eau potable uniquement.
- Pour permettre le bon fonctionnement de la machine à glaçons, la pression de l'eau doit se situer entre 20 et 125 psi.

Si vous partez en vacances...

Si vous devez vous absenter et que le distributeur d'eau et de glaçons restera inutilisé pendant une période prolongée :

- Fermez le robinet d'adduction d'eau afin d'éviter tout risque de fuite.
- Videz le réfrigérateur.
- Débranchez le réfrigérateur.
- Essuyez l'excédent d'humidité à l'intérieur et laissez les portes ouvertes.

Le non-respect de cette consigne pourrait engendrer le développement d'odeurs et de moisissure.

À faire et à éviter avec la machine à glaçons

- N'insérez jamais vos doigts, vos mains ou des objets dans le conduit d'écoulement ni dans le bac de la machine à glaçons.
- Vous risqueriez de vous blesser ou d'endommager l'appareil.
- Ne mettez jamais vos doigts ou des objets dans l'ouverture du distributeur.
- Vous risqueriez de vous blesser.
- Ne tentez pas de démonter la machine à glaçons.
- Ne lavez pas le bac à glaçons et ne l'aspergez pas d'eau lorsqu'il est dans le réfrigérateur. Retirez-le pour le nettoyer.

ATTENTION

Au moment de l'insertion du bac à glaçons, assurez-vous que ce dernier est bien centré afin d'éviter qu'il ne reste bloqué.

Phénomène d'eau trouble



Toute l'eau fournie au réfrigérateur passe à travers le filtre principal, qui est un filtre pour eau alcaline. Lors du processus de filtration, la pression de l'eau qui s'écoule du filtre est réduite et l'eau devient saturée en oxygène et en azote. Lorsque cette eau entre en contact avec l'air, la pression chute et l'oxygène et l'azote deviennent hypersaturés, ce qui provoque des bulles de gaz. Ces bulles d'oxygène peuvent temporairement rendre l'eau trouble. Quelques secondes plus tard, l'eau redevient claire.



Attendez une seconde avant de retirer le verre après avoir pris de l'eau au distributeur afin d'éviter les éclaboussures. Ne tirez pas sur le levier du distributeur après avoir pris de la glace ou de l'eau. Il revient automatiquement. La glace sort sous forme de glaçons. Si vous sélectionnez « Crushed » (Glace pilée), la machine à glaçons broie les glaçons pour en faire de la glace pilée.

PIÈCES ET CARACTÉRISTIQUES

Consultez l'illustration ci-dessous pour vous familiariser avec les pièces et les caractéristiques de votre réfrigérateur.

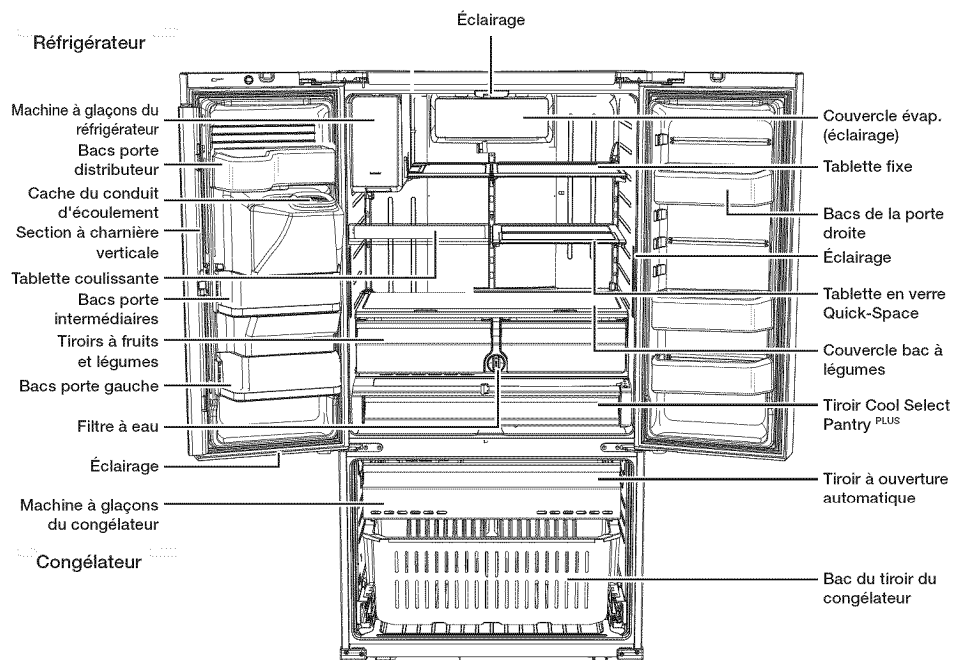

FONCTIONNEMENT



Lorsque vous fermez la porte, assurez-vous que la section à charnière verticale est correctement positionnée afin d'éviter d'égratigner l'autre porte.

Si la section à charnière verticale est inversée, remettez-la en place et fermez la porte.

Il se peut que de l'humidité apparaisse parfois sur la section à charnière verticale.

Avec le temps, la poignée de la porte peut se desserrer.

Si cela se produit, resserrez les boulons situés à l'intérieur de la porte.

Si vous fermez une porte trop fort, il est possible que l'autre porte s'ouvre.



Lorsque la porte s'ouvre, le commutateur d'interverrouillage éteint automatiquement le moteur à vis sans fin de la machine à glaçons pour des raisons de sécurité.



Veuillez communiquer avec le service à la clientèle de Samsung lorsque la DEL intérieure ou extérieure est grillée.

UTILISATION DU TIROIR COOL SELECT PANTRY™

Le tiroir Cool Select Pantry™ est un tiroir pleine largeur doté d'un système de réglage de la température.

Il peut être utilisé pour les grands plateaux de réception, les produits frais, les pizzas, les boissons et les aliments divers.

Une sonde thermique permet de régler la quantité d'air froid envoyée dans le tiroir.

La commande se situe du côté droit du tiroir.

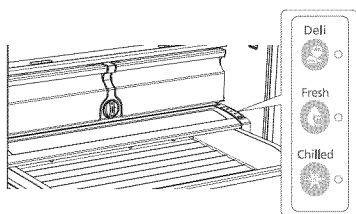

- Le tiroir comporte trois modes, soit le mode Fresh (Frais), le mode Chilled (Réfrigéré) et le mode Deli (Produits frais).
Le mode Fresh (Frais) est le mode par défaut. Appuyez plusieurs fois sur le bouton de température jusqu'à ce que le mode souhaité s'affiche.
Une fois le mode sélectionné, la température change pour correspondre au mode sélectionné.
- La température du tiroir peut varier en fonction de la quantité d'aliments placés à l'intérieur, de leur emplacement, de la température ambiante et de la fréquence à laquelle la porte est ouverte.

Bouton de sélection du mode

- Lorsque vous sélectionnez le mode « Deli » (Produits frais), la température du tiroir est maintenue aux alentours de 41 °F (ou 5 °C). Cela permet de conserver des aliments frais plus longtemps.
- Lorsque vous sélectionnez le mode « Fresh » (Frais), la température du tiroir est maintenue aux alentours de 38 °F (ou 3 °C). Cela permet de conserver des aliments frais plus longtemps.
- Lorsque vous sélectionnez le mode « Chilled » (Réfrigéré), la température du tiroir est maintenue aux alentours de 34 °F (ou 1 °C). Cela permet de conserver la viande ou le

poisson frais plus longtemps.

Le tableau ci-dessous indique les modes du tiroir et les types d'aliments pouvant être conservés en toute sécurité selon le mode sélectionné.

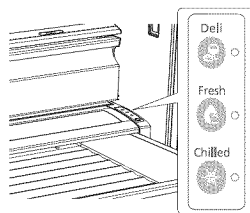

Produits frais	Frais	Réfrigéré
• ananas	• concombres	• steaks
• citron	• pommes	• fromages à pâte dure
• avocat	• oranges	• charcuterie
• pomme de terre	• raisins	• bacon
	• courgettes	• hot dogs
	• maïs	



Les fruits et légumes risquent d'être endommagés si le tiroir est placé en mode « Chilled » (Réfrigéré).

N'entreposez pas de laitue ni d'autres produits à feuilles dans ce tiroir.

⚠ ATTENTION

N'entreposez pas de bouteilles en verre dans le tiroir Cool Select Pantry.

S'il y a congélation, elles risquent de se briser et d'entraîner des blessures.

RETRAIT DES ACCESSOIRES DU RÉFRIGÉRATEUR

- Bacs de la porte
 - Bacs de la porte (**1**)
 - Pour les retirer** : Soulevez légèrement les bacs et tirez sur ceux-ci pour les retirer.
 - Pour les remettre en place** : Faites-les glisser au-dessus de l'emplacement souhaité et appuyez jusqu'à la butée.

- Bacs de la porte (2)
- **Pour les retirer :** TIREZ le bac, vers l'avant, sortez le côté droit du bac en le soulevant en angle le long de son guide, puis sortez le côté gauche de la porte en le tirant depuis la porte.
- **Pour les remettre en place :** Faites-les glisser à l'emplacement d'origine et appuyez jusqu'à la butée.

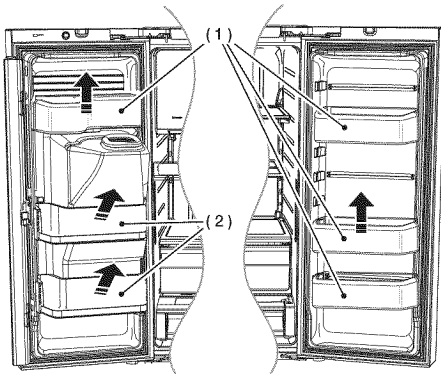

Vous risquez de vous blesser si les bacs de la porte ne sont pas correctement fixés. Ne laissez pas les enfants jouer avec les bacs. Ils risqueraient de se blesser sur les coins pointus.

⚠ ATTENTION

Ne fixez pas le bac s'il contient des aliments. Videz-le d'abord.
Pour retirer la poussière des bacs : Retirez la barre de retenue et lavez le bac à l'eau.

2. Tablettes en verre trempé

- **Pour les retirer :** Tenez la tablette de droite et retirez la pièce de fixation de la Tablette de gauche. Inclinez l'avant de la tablette dans le sens indiqué (1) puis soulevez-la verticalement (2). Sortez la tablette.
- **Pour les remettre en place :** Inclinez l'avant de la tablette vers le haut et insérez les crochets dans les encoches à la hauteur souhaitée. Abaissez ensuite l'avant de la tablette de manière à ce que les crochets s'insèrent dans les encoches. Posez la pièce de fixation entre les tablettes de gauche et de droite.

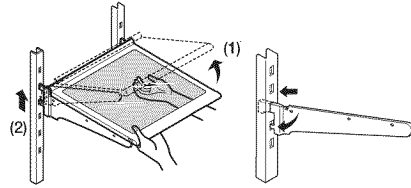
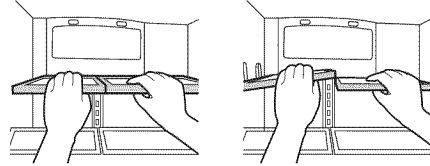

⚠ ATTENTION

Les tablettes en verre trempé sont lourdes. Soyez prudent au moment de les retirer.

⚠ ATTENTION

Après avoir fait glisser la tablette rabattable pour la replier, vous pouvez retirer l'avant de la tablette au besoin. Si vous utilisez la tablette sans retirer l'avant, soyez vigilant : les deux parties pourraient se séparer.

3. Bacs à légumes et à fruits

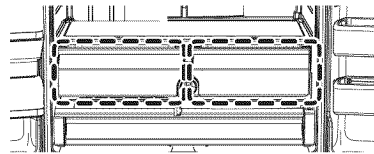

- Bacs de la porte
- Avant de retirer le tiroir, retirez tout d'abord les bacs de la porte comme indiqué ci-dessous.

Retrait

- Soulevez simplement le compartiment et tirez-le directement à l'extérieur.

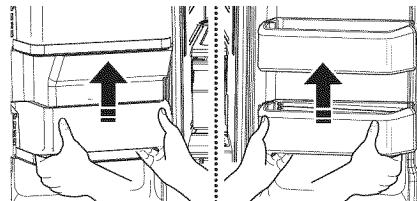

- Penchez l'avant du bac et tirez-le directement à l'extérieur. Tirez le bac à l'extérieur après avoir effectué un léger mouvement dans la direction de la flèche.

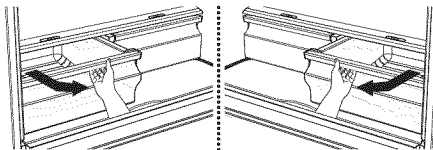

Réinstallation

- Insérez le bac dans les coulisses de l'ouverture et poussez-le en place.
- Insérez le compartiment à l'endroit désiré en le glissant par le haut et en le poussant vers le bas jusqu'à ce qu'il s'arrête.

⚠ ATTENTION

Il faut retirer les bacs avant de soulever les tablettes en verre au-dessus.

4. Tiroir Cool Select Pantry^{PLUS}

- **Pour retirer ce tiroir** : Ouvrez complètement le tiroir. Inclinez le côté avant du tiroir vers le haut, puis tirez dessus pour le sortir.
- **Pour remettre le tiroir en place** : Poussez les coulisses vers l'arrière du réfrigérateur. Placez le tiroir sur les coulisses et faites-le glisser jusqu'à ce qu'il soit en place.

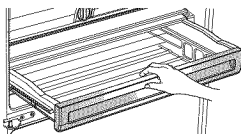

- **Pour retirer le séparateur** : Ouvrez complètement le tiroir et soulevez le côté avant de la grille de séparation pour la décrocher de la paroi arrière du tiroir, puis soulevez le séparateur.
- **Pour remettre le séparateur en place** : Accrochez l'arrière du séparateur à la paroi arrière du tiroir et enfoncez-le.

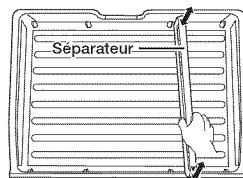

Utilisation des portes

Assurez-vous que les portes ferment hermétiquement et sur toute la longueur.

Lorsqu'une porte du réfrigérateur est entrouverte, elle se ferme automatiquement.

En revanche, si elle est ouverte au-delà de sa limite de fermeture automatique, elle restera ouverte et vous devrez la fermer manuellement.

RETRAIT DES ACCESSOIRES DU CONGÉLATEUR

1. Barre de retenue du compartiment du congélateur
 - **Pour la retirer** : Retirez la barre de retenue du compartiment du congélateur (**1**) en la soulevant.
 - **Pour la remettre en place** : Poussez la barre vers le bas jusqu'à ce qu'elle (**1**) se verrouille en position.

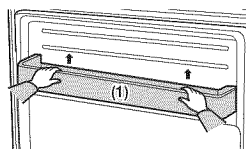

2. Bac à glaçons
 - **Pour le retirer** : Soulevez le bac à glaçons (**1**).
 - **Pour le remettre en place** : Placez le bac à glaçons dans le tiroir grande capacité (**2**).

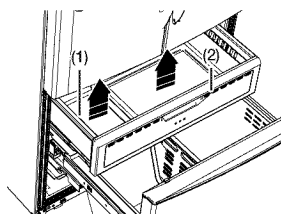

3. Tiroir grande capacité

- **Pour le retirer** : Ouvrez le tiroir complètement. Inclinez l'arrière du tiroir vers le haut puis tirez-le pour le sortir.
- **Pour le remettre en place** : Placez le tiroir sur les coulisses (4) en l'inclinant vers le haut. Abaissez le tiroir en position horizontale et glissez-le (3) à l'intérieur.

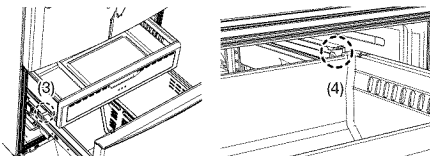

4. Tiroir du congélateur

- **Pour retirer le tiroir du congélateur** : Ouvrez le tiroir du congélateur complètement. Inclinez l'arrière du tiroir vers le haut et soulevez-le pour le retirer.
- **Pour remettre le tiroir du congélateur en place** : Placez le tiroir sur les coulisses.

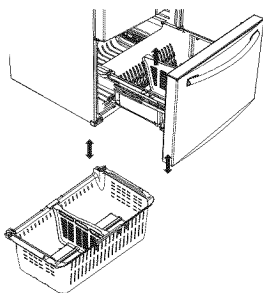

⚠ ATTENTION

Vous risquez de rayer le côté du tiroir si vous le tordez vers la gauche ou vers la droite lors de son montage ou démontage.

⚠ ATTENTION

Ne laissez pas les bébés ou les enfants grimper à l'intérieur du tiroir du congélateur. Ils pourraient endommager le réfrigérateur et se blesser sérieusement.
Ne vous asseyez pas sur la porte du congélateur. La porte pourrait se briser.

⚠ ATTENTION

Ne retirez pas le séparateur.

⚠ AVERTISSEMENT

S'ils sont emprisonnés à l'intérieur, les enfants risquent d'être blessés ou de s'asphyxier.

NETTOYAGE DU RÉFRIGÉRATEUR

Un bon entretien de votre réfrigérateur à portes françaises Samsung prolongera sa durée de vie et évitera l'apparition de mauvaises odeurs et de germes.

Nettoyage de la partie intérieure

Nettoyez les parois et accessoires intérieurs à l'aide d'un nettoyant doux, puis essuyez à l'aide d'un chiffon doux.

Vous pouvez retirer les tiroirs et tablettes pour un nettoyage plus en profondeur.

Veillez à bien sécher les tiroirs et les tablettes avant de les remettre en place.

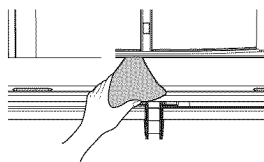

Nettoyage de la partie extérieure

Essuyez le panneau de commande et l'affichage numérique à l'aide d'un chiffon doux humide et propre.

N'aspergez pas d'eau directement sur la surface du réfrigérateur.

Les portes, poignées et surfaces de la caisse doivent être nettoyées à l'aide d'un produit de nettoyage doux, puis essuyées à l'aide d'un chiffon doux.

Afin de préserver l'aspect du réfrigérateur, lustrez les parois extérieures une ou deux fois par an.

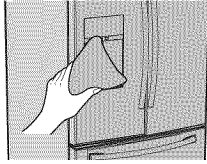

⚠ ATTENTION

Ne vaporisez pas d'eau directement sur le réfrigérateur.

Utilisez un chiffon humide et propre pour le nettoyer.

⚠ ATTENTION

N'utilisez pas de benzène, de diluant ou d'eau de Javel (Clorox™) pour le nettoyage.

Ces produits risquent d'endommager la surface de l'appareil et de provoquer un incendie.

⚠ ATTENTION

Vous effacerez les lettres imprimées sur l'affichage si vous appliquez un nettoyant pour surfaces en acier inoxydable directement sur la surface où sont imprimées les lettres.



Nettoyage du distributeur de glace/ d'eau

Appuyez sur une extrémité du bac du distributeur et retirez ce dernier. Essuyez le distributeur de glace/ d'eau à l'aide d'un chiffon propre et doux.

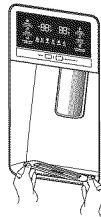

⚠ ATTENTION

Lorsque vous utilisez la fonction de glace pilée du distributeur, des morceaux de glace peuvent tomber et s'accumuler dans la gouttière. Afin d'éviter que la glace fonde et déborde, veillez à vider la gouttière régulièrement (dès que vous voyez qu'elle commence à se remplir).

Nettoyage des joints des portes en caoutchouc

Si les joints des portes en caoutchouc sont sales, les portes risquent de ne plus se fermer correctement et le fonctionnement du réfrigérateur ne sera plus optimal. Maintenez les joints des portes propres en les nettoyant à l'aide d'un produit de nettoyage doux et d'un chiffon humide. Séchez avec un chiffon propre et doux.

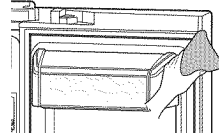

⚠ ATTENTION

Ne nettoyez pas le réfrigérateur à l'aide de benzène, de diluant ni de nettoyant pour voiture. Ces substances risquent de provoquer un incendie.

Nettoyage de l'arrière du réfrigérateur

Pour éviter l'accumulation de poussière et de saletés sur les cordons et les parties exposées, passez l'aspirateur à l'arrière de l'appareil une ou deux fois par an.

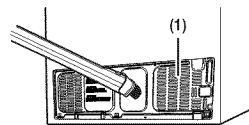

⚠ ATTENTION

Ne retirez pas la plaque de protection arrière (1). Vous risqueriez de subir un choc électrique.

CONSEILS DE CONSERVATION DES ALIMENTS

Aliments	Réfrigérateur	Congélateur	Conseils de conservation
PRODUITS LAITIERS			
Beurre	2 à 3 semaines	6 à 9 mois	Emballez ou couvrez bien.
Lait	1 à 2 semaines	Non recommandé	Vérifiez la date limite de consommation. La plupart des produits laitiers sont vendus en boîtes datées indiquant leur date limite de consommation. Refermez ou emballez soigneusement. Ne remplacez pas de portions non consommées dans le récipient d'origine.
Fromage à la crème, préparation à base de fromage et fromage à tartiner	2 à 4 semaines	Non recommandé	Vérifiez la date limite de consommation. Conservez tous ces aliments soigneusement emballés dans un papier anti-humidité.
Fromage à pâte dure (non ouvert)	3 à 4 mois	6 mois	
Fromage à pâte dure (ouvert)	2 mois	Non recommandé	
Fromage cottage	10 à 15 jours	Non recommandé	
Crème	7 à 10 jours	2 mois	Vérifiez la date limite de consommation. La plupart des produits laitiers (yogourts, crèmes et produits similaires) sont vendus en boîtes datées indiquant leur date limite de consommation. Refermez le récipient ou couvrez soigneusement. Ne remplacez pas de portions non consommées dans le récipient d'origine.
Crème sure	2 semaines	Non recommandé	
Sauces à base de crème (ouvertes)	1 semaine	Non recommandé	Vérifiez la date limite de consommation. Conservez dans un récipient fermé.
Yogourt	10 à 14 jours	Non recommandé	
Yogourt glacé	s.o.	2 mois	
ŒUFS			
Œufs (crus)	3 à 4 semaines	Non recommandé	Vérifiez la date limite de consommation. Conservez les œufs dans la partie la plus froide du réfrigérateur et dans leur emballage d'origine.
Œufs (cuits)	1 semaine	Non recommandé	Conservez dans un récipient fermé.
Restes de plats à base d'œufs	3 à 4 jours	Non recommandé	Conservez dans un récipient fermé.
FRUITS FRAIS			
Pommes	1 mois	Non recommandé	Ne lavez pas le fruit avant de le mettre au réfrigérateur. Conservez-le dans un sac ou un récipient anti-humidité. Emballez les fruits coupés. Certains fruits noircissent au réfrigérateur.
Bananes	2 à 4 jours	Non recommandé	
Pêches, melons, poires, avocats	3 à 5 jours	Non recommandé	
Baies et cerises	2 à 3 jours	12 mois	
Abricots	3 à 5 jours	Non recommandé	
Raisins	2 à 5 jours	s/o	
Ananas (entier)	2 à 3 jours	Non recommandé	
Ananas (en morceaux)	5 à 7 jours	6 à 12 mois	
Agrumes	1 à 2 semaines	Non recommandé	Conservez sans couvrir.
Jus de fruits	6 jours	Non recommandé	Vérifiez la date limite de consommation et conservez dans le récipient d'origine refermé. Ne remplacez pas de portions non consommées dans le récipient d'origine.
Jus surgelés	Uniquement le temps de la décongélation	12 mois	Vérifiez la date limite de consommation. Ne pas recongeler.

Aliments	Réfrigérateur	Congélateur	Conseils de conservation
POISSONS ET FRUITS DE MER			
Poisson			
Poissons gras (maquereau, truite, saumon)	1 à 2 jours	2 à 3 mois	Conservez dans l'emballage d'origine et rangez dans la partie la plus froide du réfrigérateur. Emballez dans un papier étanche à la vapeur et à l'humidité pour la congélation. Congelez à 0 °F (ou -18 °C). Décongelez dans le réfrigérateur ou vérifiez la date limite de consommation. Congelez dans l'emballage d'origine.
Poissons maigres (cabillaud, filet, etc.)	1 à 2 jours	6 mois	
Congelé ou pané	s.o.	3 mois	
Fruits de mer			
Crevettes (cruies)	1 à 2 jours	12 mois	Pour congeler, placez dans un récipient étanche à la vapeur et à l'humidité.
Crabe	3 à 5 jours	10 mois	
Poisson ou fruits de mer cuits	2 à 3 jours	3 mois	
VIANDE			
Fraîche, crue			
Côtelettes	2 à 4 jours	6 à 12 mois	Vérifiez la date limite de consommation. Conservez dans la partie la plus froide du réfrigérateur dans son emballage d'origine. Placez dans un récipient étanche à la vapeur et à l'humidité pour la congélation. Température du réfrigérateur recommandée de 33 °F à 36 °F (ou 1 °C à 2 °C) et température du congélateur de 0 °F à 2 °F (ou -18 °C à -16 °C)
Viande hachée	1 jour	3 à 4 mois	
Rôti	2 à 4 jours	6 à 12 mois	
Bacon	1 à 2 semaines	1 à 2 mois	
Saucisse	1 à 2 jours	1 à 2 mois	
Bifteck	2 à 4 jours	6 à 9 mois	
Volaille	1 jour	12 mois	
Charcuterie	3 à 5 jours	1 mois	
Cuite			
Viande	2 à 3 jours	2 à 3 mois	Vérifiez la date limite de consommation. Conservez dans la partie la plus froide du réfrigérateur dans son emballage d'origine. Placez dans un récipient étanche à la vapeur et à l'humidité pour la congélation.
Volaille	2 à 3 jours	4 à 5 mois	
Jambon	1 à 2 semaines	1 à 2 mois	

Sources :

American Meat Institute Foundation. 1994. *Pages jaunes : réponses aux questions susceptibles d'être posées par les clients concernant la viande et la volaille*. American Meat Institute Food Marketing Institute. 1999. *The food keeper*. Food Marketing Institute, Washington, D.C. Freeland-Graves, J.H. et G.C. Peckham. 1996. *Foundations of food preparation*, 6^e édition. Prentice-Hall, Inc. Englewood Cliffs, NJ. Hillers, V.N. 1993. Storing foods at home. Washington State University Cooperative Extension, Pullman, WA. Publ. EB 1205. National Restaurant Association 2001. *Be cool-chill out! Refrigerate promptly*. National Restaurant Association Education Foundation's International Food Safety Council, Washington, D.C. USDA. 1997. *Basics for handling food safely*. U.S. Department of Agriculture, Food Safety and Inspection Service, Washington, D.C.

Dépannage

PROBLÈME	SOLUTION
Le réfrigérateur ne fonctionne pas du tout ou ne refroidit pas suffisamment.	<ul style="list-style-type: none"> • Vérifiez si la fiche du cordon d'alimentation est correctement branchée. • Vérifiez si la température affichée à l'écran est plus élevée que celle à l'intérieur du congélateur ou du réfrigérateur. Si tel est le cas, réglez le réfrigérateur à une température plus basse. • Le réfrigérateur est-il exposé à la lumière directe du soleil ou situé à proximité d'une source de chaleur? • L'arrière du réfrigérateur est-il trop près du mur, empêchant une circulation adéquate de l'air?
Les aliments dans le réfrigérateur sont gelés.	<ul style="list-style-type: none"> • Vérifiez que la température affichée à l'écran n'est pas trop basse. • Essayez de régler le réfrigérateur à une température plus élevée. • La température ambiante est-elle trop basse? Réglez le réfrigérateur à une température plus élevée. • Avez-vous rangé des aliments juteux dans la partie la plus froide du réfrigérateur? Essayez de placer ces articles sur d'autres tablettes du réfrigérateur au lieu de les conserver dans les zones les plus froides ou dans les bacs.
Des bruits inhabituels sont audibles.	<ul style="list-style-type: none"> • Vérifiez si le réfrigérateur est de niveau et stable. • L'arrière du réfrigérateur est-il trop près du mur, empêchant une circulation adéquate de l'air? Essayez de positionner le réfrigérateur à au moins 2 pouces du mur. • Des objets sont-ils tombés derrière ou sous le réfrigérateur? Un cliquetis est audible à l'intérieur du réfrigérateur, cela est normal. Il se produit car les différentes parties se rétractent ou se distendent à la suite des variations de température à l'intérieur du réfrigérateur. • Si vous avez l'impression qu'un élément heurte un autre élément à l'intérieur du réfrigérateur, cela est normal. Ce son est dû au fonctionnement à haut régime du compresseur.
La zone de jointure de la porte de l'appareil est chaude et de la condensation se forme.	<ul style="list-style-type: none"> • La présence de chaleur est normale, car des systèmes anti-condensation sont installés dans la section à charnière verticale du réfrigérateur. • La porte du réfrigérateur est-elle entrebâillée? De la condensation peut se former lorsque la porte reste ouverte pendant une durée prolongée.
La machine à glaçons ne produit pas de glace.	<ul style="list-style-type: none"> • Avez-vous attendu 12 heures après l'installation du tuyau d'adduction d'eau avant de fabriquer de la glace? • Le tuyau d'adduction d'eau est-il connecté et le robinet de sectionnement est-il ouvert? • Avez-vous arrêté manuellement la fonction de fabrication de glaçons? • La température du congélateur est-elle trop élevée? Réglez le congélateur à une température plus basse.
Vous entendez de l'eau gargouiller dans le réfrigérateur.	<ul style="list-style-type: none"> • Ceci est tout à fait normal. Ce son provient du réfrigérant qui circule dans le réfrigérateur.
Le réfrigérateur dégage une odeur désagréable.	<ul style="list-style-type: none"> • Vérifiez qu'il n'y a pas d'aliments gâtés. • Les aliments ayant une forte odeur (le poisson, par exemple) doivent être hermétiquement emballés. • Nettoyez régulièrement votre congélateur et jetez tout aliment périmé ou suspect.
Du gel se forme sur les parois du congélateur.	<ul style="list-style-type: none"> • L'orifice d'aération est-il obstrué? Assurez-vous que l'air puisse circuler librement. • Prévoyez un espace suffisant entre les aliments rangés pour une circulation efficace de l'air. • Le tiroir du congélateur est-il fermé correctement?

PROBLÈME	SOLUTION
Le distributeur d'eau ne fonctionne pas.	<ul style="list-style-type: none"> • Le tuyau d'adduction d'eau est-il connecté et le robinet de sectionnement est-il ouvert? • Le tuyau d'adduction d'eau est-il écrasé ou pincé? • Vérifiez que le tuyau est entièrement dégagé. • Le réservoir d'eau a-t-il gelé en raison de la température trop basse du réfrigérateur? Sélectionnez une température plus élevée à l'écran.
Le système de fermeture automatique ne fonctionne pas avec la porte du congélateur.	<ul style="list-style-type: none"> • Existe-t-il un déséquilibre entre les parties droite et gauche de la porte? • Ouvrez et fermez doucement la porte une à deux fois. Après cela, le système de fermeture automatique fonctionne généralement à nouveau correctement. • Ouvrez doucement la porte pour éviter de déséquilibrer les parties droite et gauche de celle-ci.
De la condensation ou des gouttes d'eau se forment sur les deux côtés de la partie centrale de la porte du réfrigérateur.	<ul style="list-style-type: none"> • De la condensation ou des gouttes d'eau peuvent se former si l'humidité est trop élevée lorsque le réfrigérateur est en cours de fonctionnement. • Si de la condensation ou des gouttes d'eau apparaissent sur les deux côtés de la partie centrale de la porte du réfrigérateur, désactivez le mode Energy Saver (Économie d'énergie) après avoir retiré la condensation. (Consultez les explications sur le bouton Energy Saver (Économie d'énergie) dans la section « Utilisation du panneau de commande » à la page 21.)
De quoi ai-je besoin pour utiliser les fonctions E-Smart et Smart Grid?	<ul style="list-style-type: none"> • Afin d'utiliser les fonctions Smart Grid (réponse à la demande) et E-Smart de votre réfrigérateur, vous aurez besoin des appareils et applications suivants : <ul style="list-style-type: none"> - Appareils : 1) routeur sans fil, 2) réfrigérateur E-Smart de Samsung, 3) téléphone intelligent (de préférence : Galaxy S4, Galaxy Note 3 / système d'exploitation Android Jelly Bean - Applications : 1) application « Samsung E-Smart » dans la boutique d'applications Google Play ou Samsung Apps <p>Vous devrez également :</p> <ul style="list-style-type: none"> • Connecter le réfrigérateur et le téléphone intelligent au même réseau sans fil domestique. • Installer et exécuter l'application Samsung E-Smart sur votre téléphone intelligent (afin d'utiliser la fonction Samsung E-Smart). • De plus, pour utiliser la fonction Smart Grid (réponse à la demande), vous devez souscrire au service auprès de votre compagnie d'électricité. La compagnie doit avoir un système de gestion de l'énergie qui prend en charge un profil SEP (Smart Energy profile).
Pourquoi la fonction E-Smart ne fonctionne-t-elle pas correctement?	<ul style="list-style-type: none"> • Vérifiez que le routeur de votre domicile, ainsi que le réseau Internet, fonctionnent correctement. - Connectez un téléphone intelligent au routeur (point d'accès) et vérifiez que vous pouvez naviguer sur Internet depuis le téléphone. • Vérifiez que le réfrigérateur est connecté au point d'accès. - Cherchez l'icône E-Smart sur le PANNEAU du réfrigérateur. Si le réfrigérateur est connecté, l'icône sera allumée. • Vérifiez que le réfrigérateur et le téléphone intelligent sont connectés au même routeur.
Pourquoi la fonction de dégivrage différé ne fonctionne-t-elle pas correctement?	<ul style="list-style-type: none"> • Vérifiez que le routeur de votre domicile, ainsi que le réseau Internet, fonctionnent correctement. - Connectez un téléphone intelligent au routeur (point d'accès) et vérifiez que vous pouvez naviguer sur Internet depuis le téléphone. • Vérifiez que votre zone de résidence est correctement saisie dans l'application du téléphone intelligent. • Vérifiez que la fonction Smart Grid fonctionne correctement. (Vérifiez le PANNEAU. L3 et L4 ne doivent pas apparaître sur le PANNEAU.)

Si une opération de maintenance s'avère nécessaire

N'hésitez pas à appeler un centre de service agréé Samsung proche en lui communiquant votre nom, adresse et numéro de téléphone lorsque votre appareil ne fonctionne pas correctement.

Informations relatives à la garantie (CANADA)

Garantie limitée à l'acheteur initial

Cet appareil Samsung est garanti par Samsung Electronics Canada, Inc. (désigné ci-après par SECA) contre les défauts de fabrication matériels ou une malfaçon durant les périodes suivantes :

Main d'œuvre : 1 an (à domicile)

Pièces : 1 an

Compresseur inverseur : 10 ans

SECA garantit en outre que si cet appareil ne fonctionne pas correctement durant la période de garantie spécifiée et que le dysfonctionnement est dû à une malfaçon ou à un matériau défectueux, SECA réparera ou remplacera l'appareil à sa discrétion. Le service à domicile n'est pas disponible partout. Contactez-nous pour savoir si le service à domicile est actuellement disponible dans votre région en utilisant les informations de contacts se trouvant au dos de votre garantie.

Toutes les réparations ou tous les remplacements de pièces sous garantie doivent être effectués par un centre de service agréé SECA. (Pour localiser le centre de service SECA le plus proche, appelez le 1-800-SAMSUNG (7267864) ou visitez notre site Web à l'adresse www.samsung.com/ca)

Obligation du propriétaire initial

La preuve d'achat datée originale doit être conservée par le client et il s'agit de la seule preuve d'achat acceptable. Elle doit être présentée au centre de service agréé SECA au moment de l'intervention avant que les services de garantie ne soient rendus. Pour tous les modèles subissant une intervention en après-vente, le transport vers et depuis le centre de service agréé relève de la responsabilité du client.

Exclusions de la garantie

Cette garantie ne couvre pas les dommages provoqués par un accident, un incendie, une inondation et/ou toutes autres catastrophes naturelles, une manipulation, une tension d'alimentation ou une installation incorrectes, des réparations incorrectes ou non-autorisées, une utilisation commerciale ou enfin des dommages survenus au cours de l'expédition. Les ajustements de la part du client qui sont expliqués dans ce manuel d'utilisation ne sont pas couverts par les dispositions de la présente garantie. Cette garantie sera automatiquement annulée pour toute unité reçue avec un numéro de série manquant ou altéré. Cette garantie est valide uniquement pour les produits achetés et utilisés au Canada.

Samsung Electronics Canada Inc., Service Clientèle
55 Standish Court Mississauga, Ontario L5R 4B2
Canada

Centre d'assistance clientèle 1-800-SAMSUNG (726-7864)
Fax du centre d'assistance clientèle 1-866-436-4617

Pour toute question ou tout commentaire concernant des produits Samsung, veuillez contacter le centre d'assistance clientèle SAMSUNG.

SAMSUNG ELECTRONICS CANADA, INC.
55 STANDISH COURT MISSISSAUGA, ONTARIO L5R 4B2 CANADA
TÉL : 905-542-3535 FAX : 905-542-3835
1-800-SAMSUNG (726-7864)
www.samsung.com/ca



Comment contacter Samsung dans le monde

Si vous avez des suggestions ou des questions concernant les produits Samsung, veuillez contacter le Service Consommateurs Samsung.

PAYS	APPELEZ LE	OU RENDEZ-VOUS SUR LE SITE	ÉCRIVEZ À
E.U.A.	1-800-SAMSUNG (726-7864)	www.samsung.com/us/support	Samsung Electronics America, Inc. 85 Challenger Road Ridgefield Park, NJ 07660
CANADA	1-800-SAMSUNG (726-7864)	www.samsung.com/ca/support (English) www.samsung.com/ca_fr/support (French)	Samsung Electronics Canada Inc. 2050 Derry Road West, Mississauga, Ontario L5N 0B9 Canada



DA68-02954A-01