



SIDE BY SIDE REFRIGERATOR

Use and Care Guide

RÉFRIGÉRATEUR CÔTE À CÔTE

Guide d'Utilisation et d'Entretien

REFRIGERADOR DE DOS PUERTAS

Manual de Uso y Cuidado

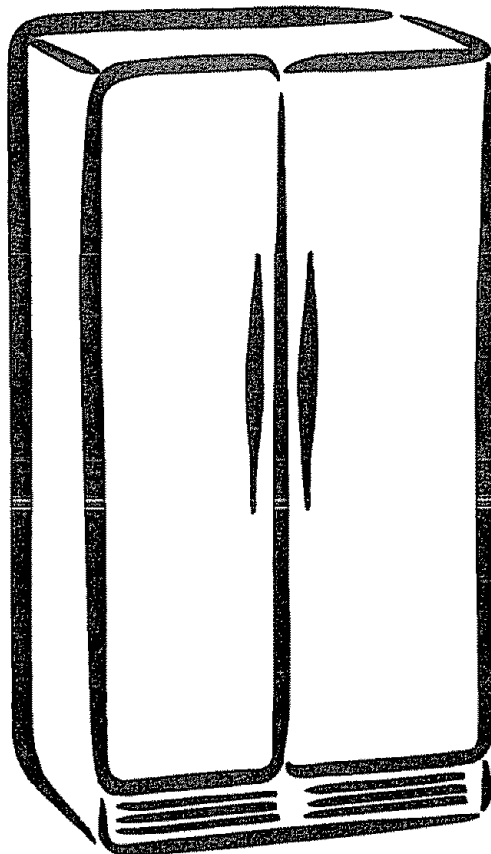

ENGLISH

FRANÇAIS

ESPAÑOL

Sears, Roebuck and Co., Hoffman Estates, IL 60179 U.S.A.

Visit our Sears website: www.sears.com

Part No. 162D9061P006
Pub. No. SR6195
1/00 JR
Printed in the United States

TABLE OF CONTENTS

English Version	2	Shelves and Storage Drawers	14–16
Version française	32	Ice Service	17
Versión en español	62	Ice and Water Dispenser	18, 19
Warranty	2	Care and Cleaning	20–22
Safety Instructions	3, 4	Vacation and Moving Precautions	21
Grounding Requirements	5	Sound Map	23
Parts and Features	6	Troubleshooting Guide	23–27
Refrigerator Installation	7	State of California Water Treatment Device Certificate	28
Water Line Installation	8–10	Cartridge Performance Data Sheet	29
Temperature Controls	11	Sears Maintenance Agreement	30
Food Storage Suggestions	11, 12	Customer Service	Back Cover
Water Filter Cartridge	13		

WARRANTY

FULL ONE-YEAR WARRANTY ON REFRIGERATOR

For one year from the date of purchase, when this refrigerator is operated and maintained according to instructions attached to or furnished with the product, Sears will repair this refrigerator, free of charge, if defective in material or workmanship.

FULL FIVE-YEAR WARRANTY ON SEALED REFRIGERATION SYSTEM

For five years from the date of purchase, when this refrigerator is operated and maintained according to owner's instructions attached to or furnished with the product, Sears will repair the sealed system (consisting of refrigeration, connecting tubing, and compressor), free of charge, if defective in material or workmanship.

The above warranty coverage applies only to refrigerators which are used for storage of food for private household purposes and excludes original and replacement Kenmore Filtered Ice & Water filter cartridges (if equipped with the filter system). Original and replacement cartridges are warranted for 30 days, parts only, against defects in material or workmanship.

WARRANTY SERVICE IS AVAILABLE BY CONTACTING THE NEAREST SEARS SERVICE CENTER IN THE UNITED STATES OR CANADA.

This warranty applies only while this product is in use in the United States or Canada. This warranty gives you specific legal rights, and you may also have other rights which vary from state to state or province to province.

Warranty terms may vary in Canada. Contact your local Sears Service Center for complete details.

Sears, Roebuck and Co., Dept. 817WA, Hoffman Estates, IL 60179
Sears Canada, Inc., Toronto, Ontario, Canada M5B 2B8

PRODUCT RECORD

In the space below, record the date of purchase, model and serial number of your product. You will find the model and serial number printed on an identification plate located on the wall beside the top drawer or at the bottom, just inside the fresh food compartment door. Have these items of information available whenever you contact Sears concerning your product.

Model No. _____

Date of Purchase _____

Serial No. 363 _____

Save these instructions and your sales receipt for future reference.

SAFETY MESSAGES

This manual contains many important safety messages. Always read and obey all safety messages.



This is the safety alert symbol. It alerts you to safety messages that inform you of hazards that can kill or hurt you or others, or cause damage to the product.

All safety messages will be preceded by the safety alert symbol and the hazard signal word DANGER, WARNING, or CAUTION. These words mean:

DANGER

You **will** be killed or seriously injured if you don't follow instructions.

WARNING

You **can** be killed or seriously injured if you don't follow instructions.

CAUTION

Indicates an imminently hazardous situation which, if not avoided, **may** result in minor or moderate injury, or product-damage-only.

All safety messages will identify the hazard, tell you how to reduce the chance of injury, and tell you what can happen if the instructions are not followed.

IMPORTANT SAFETY INSTRUCTIONS

WARNING

To reduce the risk of fire, electric shock, or injury to persons when using your product, basic safety precautions should be followed, including the following:

- NEVER unplug your refrigerator by pulling on the power cord. Always grip the plug firmly and pull it straight out from the outlet.
- Repair or replace immediately all electric service cords that have become frayed or otherwise damaged. Do not use a cord that shows cracks or abrasion damage along its length or at either the plug or connector end.
- When moving your refrigerator away from the wall, be careful not to roll over or damage the power cord.
- DO NOT store or use gasoline or other flammable vapors and liquids in the vicinity of this or any other appliance.
- DO NOT allow children to climb, stand or hang on the refrigerator doors or shelves in the refrigerator. They could damage the refrigerator and seriously injure themselves.
- Unplug your refrigerator before making any repairs. **NOTE:** We strongly recommend that any servicing be performed by a qualified individual.
- Before replacing a burned-out light bulb, unplug the refrigerator or turn off power at the circuit breaker or fuse box in order to avoid contact with a live wire filament. (A burned-out light bulb may break when being replaced.) **NOTE:** Moving the control to the OFF position does not remove power to the light circuit.
- For personal safety, this appliance must be properly grounded. Have the wall outlet and the circuit checked by a qualified electrician to make sure the outlet is properly grounded.

IMPORTANT SAFETY INSTRUCTIONS

- Read all instructions before using this appliance.
- Use this appliance only for its intended purpose as described in this owner's guide.
- This refrigerator must be properly installed in accordance with the Attention Installer Instructions that were taped to the front of the refrigerator.
- After your refrigerator is in operation, do not touch the cold surfaces in the freezer compartment when hands are damp or wet. Skin may adhere to the extremely cold surfaces.
- DO NOT place fingers or hands on the automatic icemaking mechanism while the refrigerator is plugged in. This will help protect you from possible injury. It will also prevent interference with the moving parts of the ejector mechanism, or with the heating element that releases the cubes.
- DO NOT refreeze frozen foods which have thawed completely. The United States Department of Agriculture in Home and Garden Bulletin No. 69 says:
"...You may safely refreeze frozen foods that have thawed if they still contain ice crystals or if they are still cold—below 40°F (4°C)."
"...Thawed ground meats, poultry or fish that have any off-odor or off-color should not be refrozen and should not be eaten. Thawed ice cream should be discarded. If the odor or color of any food is poor or questionable, get rid of it. The food may be dangerous to eat."
"Even partial thawing and refreezing reduces the eating quality of foods, particularly fruits, vegetables and prepared foods. The eating quality of red meats is affected less than that of many other foods. Use refrozen foods as soon as possible to save as much of their eating quality as you can."

SAVE THESE INSTRUCTIONS

DANGER: RISK OF CHILD ENTRAPMENT

Child entrapment and suffocation are not problems of the past. Junked or abandoned refrigerators are still dangerous...even if they will sit for "just a few days." If you are getting rid of your old refrigerator, please follow the instructions at right to help prevent accidents.

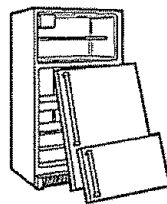

BEFORE YOU THROW AWAY YOUR OLD REFRIGERATOR OR FREEZER

- Take off the doors.
- Leave the shelves in place so that children may not easily climb inside.

CFC DISPOSAL

Your old refrigerator has a cooling system that used CFCs (chlorofluorocarbons). CFCs are believed to harm stratospheric ozone.

If you are throwing away your old refrigerator, make sure the CFC refrigerant is removed for proper disposal by a qualified servicer. If you intentionally release this CFC refrigerant you can be subject to fines and imprisonment under provisions of environmental legislation.

IMPORTANT: Please read carefully.

TO CONNECT ELECTRICITY

! WARNING

Electrical Shock Hazard

FOR PERSONAL SAFETY, this appliance must be properly grounded. Have the wall outlet and the circuit checked by a qualified electrician to make sure the outlet is properly grounded.

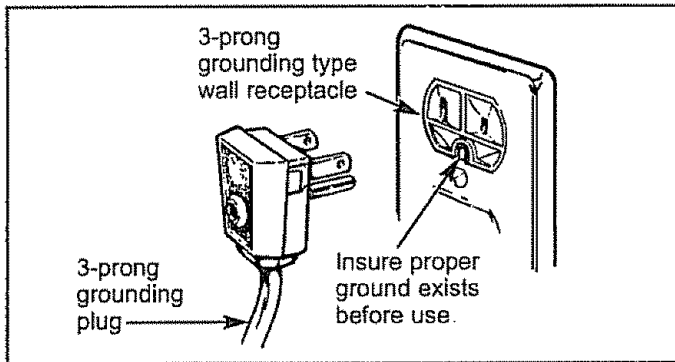

RECOMMENDED GROUNDING METHOD

The refrigerator should always be plugged into its own individual properly grounded electrical outlet rated for 115 Volts, 60 Hz, AC only and fused at 15 or 20 amperes. This provides the best performance and also prevents overloading house wiring circuits which could cause a fire hazard from overheated wires. It is recommended that a separate circuit serving only this appliance be provided. Use a receptacle which cannot be turned off with a switch or pull chain. Do not use an extension cord.

Where a standard two-prong wall outlet is encountered, it is your personal responsibility and obligation to have it replaced with a properly grounded three-prong wall outlet.

Do not, under any circumstances, cut or remove the third (ground) prong from the power cord.

USE OF EXTENSION CORDS

Because of potential safety hazards under certain conditions, we strongly recommend against the use of an extension cord. However, if you still elect to use an extension cord, it is absolutely necessary that it be a UL-listed (in the United States) or a CSA certified (in Canada), 3-wire grounding type appliance extension cord having a grounding type plug and outlet and that the electrical rating of the cord be 15 amperes (minimum) and 120 volts.

Use of an extension cord will increase the clearance needed for the back of the refrigerator.

PARTS AND FEATURES

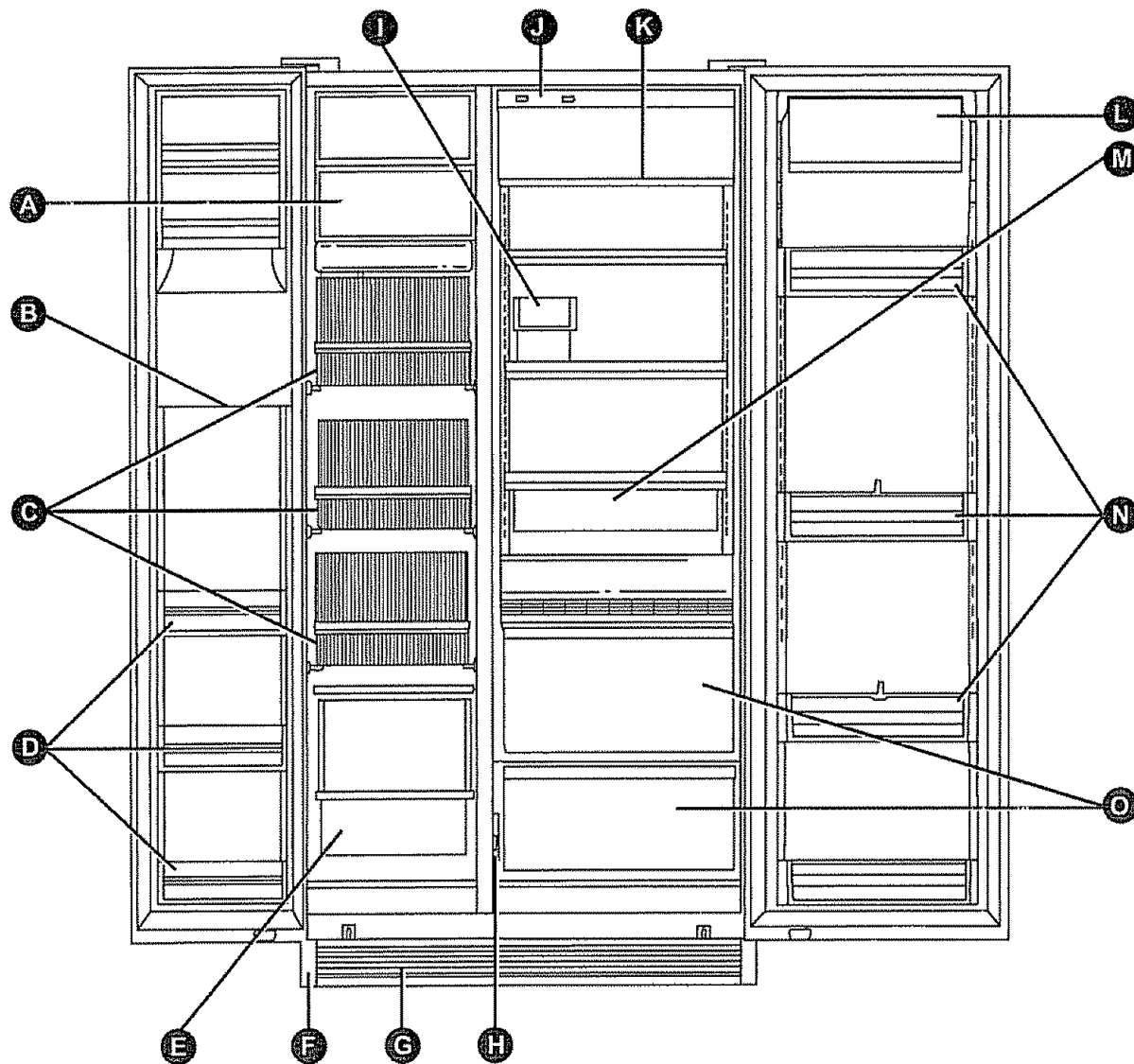

Use this section to become more familiar with the parts and features. Page references are included for your convenience.

NOTE: This manual covers several different models. The refrigerator you have purchased may have some or all of the items listed below. The locations of the features shown below may not match your model.

- | | |
|-----------------------------------------|----------------------------------------------|
| A Icemaker (p. 17) | H Adjustable Humidity Control (p. 16) |
| B Freezer Light (p. 22) | I Utility Bin |
| C Freezer Basket Shelves (p. 15) | J Temperature Controls (p. 12) |
| D Door Shelves | K Fresh Food Light (p. 22) |
| E Freezer Drawer | L Dairy Compartment |
| F Leveling Rollers (p. 8) | M Deli Pan (p. 15) |
| G Base Grille (p. 8) | N Door Bins (p. 14) |
| | O Storage Drawers (p. 15) |

LOCATION

- Install the refrigerator on a floor strong enough to support it when it is fully loaded.
- **Do not install it where the temperature will go below 60°F (16°C)** because it will not run often enough to maintain proper temperatures.
- **Do not install it next to your range, a heating vent or where the sun will shine directly on it.**

CLEARANCES

Allow the following clearances for ease of installation, proper air circulation, and plumbing and electrical connections:

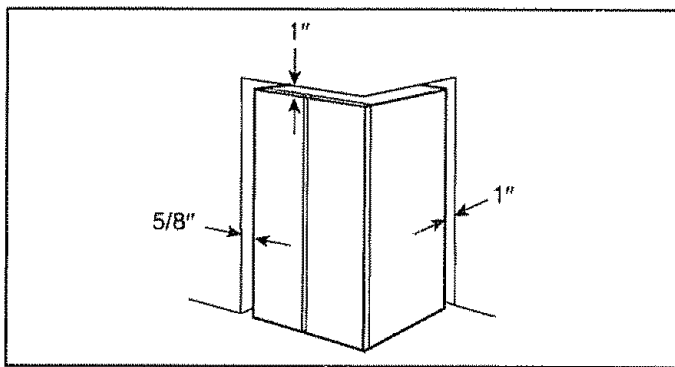

Sides	5/8" (16 mm)
Top	1" (25 mm)
Back	1" (25 mm)
[If built-in, allow 7/8" (22 mm) at top for hinge covers.]		

If the refrigerator is against a wall on either side, allow the following door clearances:
 For models up to and including 25, allow 3/4" (19 mm).
 For 27 models, allow 1 1/2" (38 mm).

ROLLERS

Adjustable rollers behind the base grille enable you to move the refrigerator away from the wall for cleaning. These rollers should be set so the refrigerator rests firmly on the floor. To assure that the doors will close automatically from a halfway-open position, there is a built-in tilt from the front to the back of the cabinet. Side-by-side refrigerators also have specially designed door hinges that lift both doors slightly when opened, allowing the force of gravity to help close them securely.

To adjust the rollers:

- **Remove the base grille** by grasping the bottom of the grille and pulling it out.
- Turn the roller adjusting screws **clockwise to raise the refrigerator, counterclockwise to lower it.**

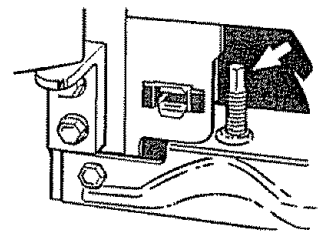
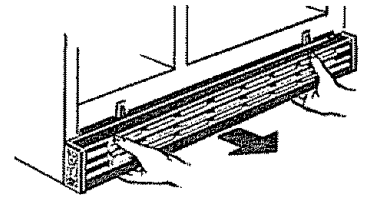

- **To replace the base grille,** line up the prongs on the grille with the clamps on the refrigerator and push back until the grille snaps into place.

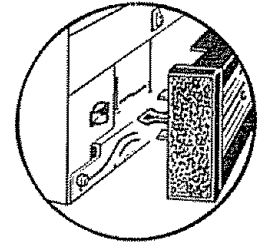

BEFORE YOU BEGIN

WARNING

Electrical Shock Hazard

- Disconnect electrical supply to refrigerator before installing.
- Electrical drill must be grounded before drilling holes in water line.

Failure to do so could result in electrical shock, serious injury, or death.

- If the water supply to the refrigerator is from a Reverse Osmosis Water Filtration System AND the refrigerator is equipped with a built-in filtration system, use the refrigerator's filter bypass plug. Using the refrigerator's water filtration cartridge in conjunction with the RO filter can result in hollow ice cubes and slower water flow from the water dispenser.
- Follow these instructions carefully to minimize the risk of expensive water damage.
- Water hammer (water banging in the pipes) in house plumbing can cause damage to refrigerator parts and lead to water leakage or flooding. Call a qualified plumber to correct water hammer before installing the water supply line to the refrigerator.
- To prevent burns and product damage, do not hook up the water line to the hot water line.
- If you use your refrigerator before connecting the water line, make sure the icemaker feeler arm is kept in the STOP (up) position.
- DO NOT install the icemaker tubing in areas where temperatures fall below freezing.
- When using any electrical device (such as a power drill) during installation, be sure the device is insulated or wired in a manner to prevent the hazard of electric shock.
- All installations must be in accordance with local plumbing code requirements.

WHAT YOU WILL NEED

- **Cold water supply.** The water pressure must be between 20 and 120 p.s.i. (1.4–8.2 bar) on models without a water filter and between 40 and 120 p.s.i. (2.8–8.2 bar) on models with a water filter.
- **Power drill.**
- **A water supply kit** containing the following items can be purchased from your Sears store or Sears Service Center.
- **Copper tubing**, 1/4" outer diameter to connect the refrigerator to the water supply. Be sure both ends of the tubing are cut square.

To determine how much copper tubing you need:

Measure the distance from the water valve on the back of the refrigerator to the water supply pipe. Then add 8 feet (244 cm). Be sure there is sufficient extra tubing [about 8 feet (244 cm) coiled into 3 turns of about 10 inches (25 cm) diameter] to allow the refrigerator to move out from the wall after installation.

DO NOT use 1/4" outer diameter plastic tubing or plastic fittings.

- **Two 1/4" outer diameter compression nuts and 2 ferrules (sleeves)**—to connect the copper tubing to the shutoff valve and the refrigerator water valve.
- **Shutoff valve** to connect to the cold water line. The shutoff valve should have a water inlet with a minimum inside diameter of 5/32" at the point of connection to the COLD WATER LINE. DO NOT use self-piercing 3/16" diameter saddle valves. Both may reduce water flow and clog easily. Saddle-type shutoff valves are included in many water supply kits. Before purchasing, make sure a saddle-type valve complies with your local plumbing codes.

NOTE: If your existing water line has a flared fitting at the end, you will need an **adapter** (available at plumbing supply stores) to connect the water line to the refrigerator OR you can cut off the flared fitting with a **tube cutter** and then use a compression fitting.

1 SHUT OFF THE MAIN WATER SUPPLY.

Turn on the nearest faucet long enough to clear the line of water.

2 INSTALL THE SHUTOFF VALVE.

- a. Install the shutoff valve on the nearest frequently used drinking water line.
- b. Choose a location for the valve that is easily accessible. It is best to connect into the side of a vertical water pipe. When it is necessary to connect into a horizontal water pipe, make the connection to the top or side, rather than at the bottom, to avoid drawing off any sediment from the water pipe.
- c. Drill a 1/4" hole in the water pipe, using a sharp bit. Remove any burrs resulting from drilling the hole in the pipe.

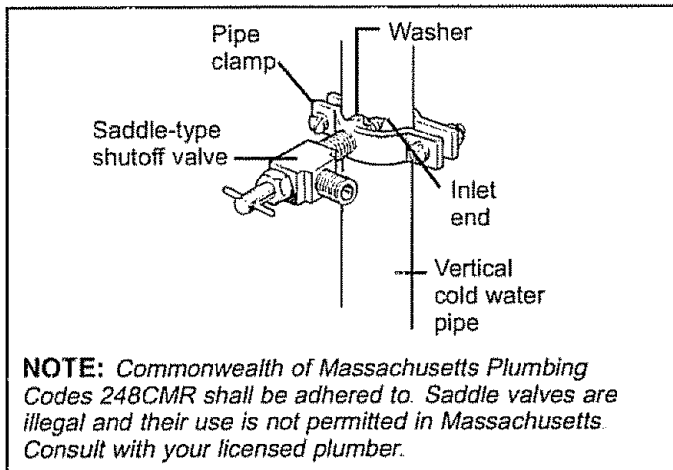

- d. Fasten the shutoff valve to the cold water pipe with the pipe clamp.
- e. Tighten the clamp screws until the sealing washer begins to swell.

Do not overtighten or you may crush the copper tubing.

3 ROUTE THE COPPER TUBING AND CONNECT IT TO THE SHUTOFF VALVE.

Route the copper tubing between the cold water line and the refrigerator.

Route the tubing through a hole drilled in the wall or floor (behind the refrigerator or adjacent base cabinet) as close to the wall as possible.

Be sure there is sufficient extra tubing [about 8 feet (244 cm) coiled into 3 turns of about 10" (25 cm) diameter] to allow the refrigerator to move out from the wall after installation.

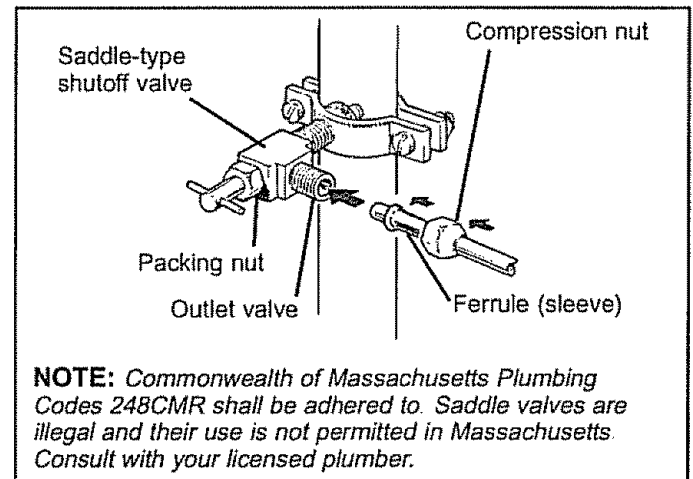

Place the compression nut and ferrule (sleeve) onto the end of the tubing and connect it to the shutoff valve.

Make sure the tubing is fully inserted into the valve. Tighten the compression nut securely.

4 TURN ON THE WATER AND FLUSH OUT THE TUBING.

- a. Turn the main water supply on and flush out the tubing until the water is clear.
- b. Shut the water off at the water valve after about one quart (1 l) of water has been flushed through the tubing.

5 CONNECT THE TUBING TO THE REFRIGERATOR.

! WARNING

Electrical Shock Hazard

Before making the connection to the refrigerator, be sure the refrigerator power cord is not plugged into the wall outlet.

We recommend installing a water filter if your water supply has sand or particles that could clog the screen of the refrigerator's water valve. Install it in the water line near the refrigerator.

- a. Remove the plastic flexible cap from the water valve.
- b. Place the compression nut and ferrule (sleeve) onto the end of the tubing as shown.
- c. Insert the end of the copper tubing into the water valve connection as far as possible. While holding the tubing, tighten the fitting.
- d. Fasten the copper tubing into the clamp provided on the back of the refrigerator. You may need to pry open the clamp. This will hold the tubing in position and prevent leaks when the refrigerator is pushed away from the wall.

One of the illustrations below will look like the connection on your refrigerator.

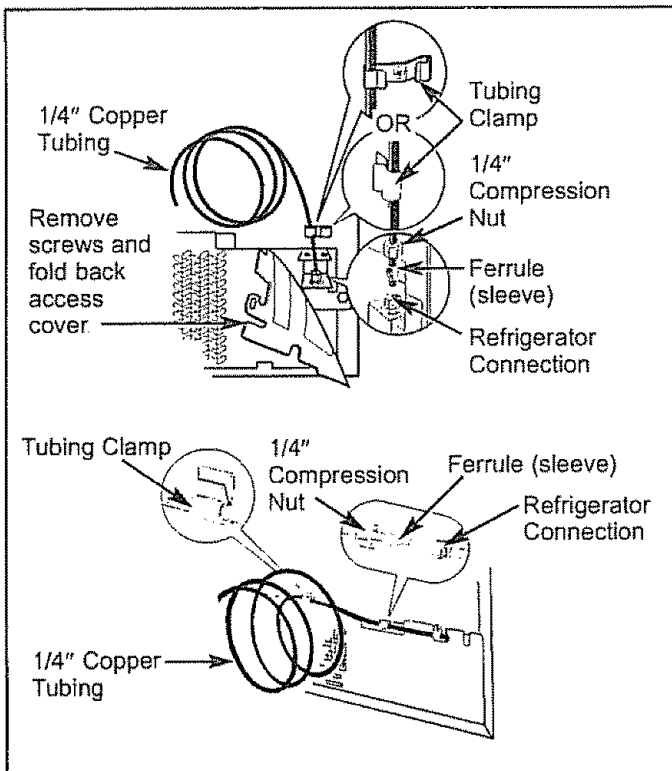

6 TURN THE WATER ON AT THE SHUTOFF VALVE.

Tighten any connections that leak.

7 PLUG IN THE REFRIGERATOR.

Arrange the coil of copper tubing so that it does not vibrate against the back of the refrigerator or against the wall.

Check for leaks again after 24 hours.

Push the refrigerator back to the wall.

8 START THE ICEMAKER.

Set the icemaker feeler arm to the ON (down) position. The icemaker will not begin to operate until it reaches its operating temperature of 15°F (-9°C) or below. It will then begin operation automatically if the icemaker feeler arm is in the ON (down) position.

NOTE: The icemaker may double-cycle when it first starts, causing some water spillage from the icemaker into the ice bucket. This is normal and should not happen again.

9 THROW AWAY THE FIRST FEW BATCHES OF ICE CUBES.

Once the icemaker is in operation, throw away the first few batches of ice cubes. This will flush away impurities in the water line.

Refer to Ice Service and Ice and Water Dispenser sections to take before using your dispenser and icemaker.

TEMPERATURE CONTROLS

(appearance may vary)

At first, set the freezer and fresh food controls at the center of the "INITIAL SETTING" range.

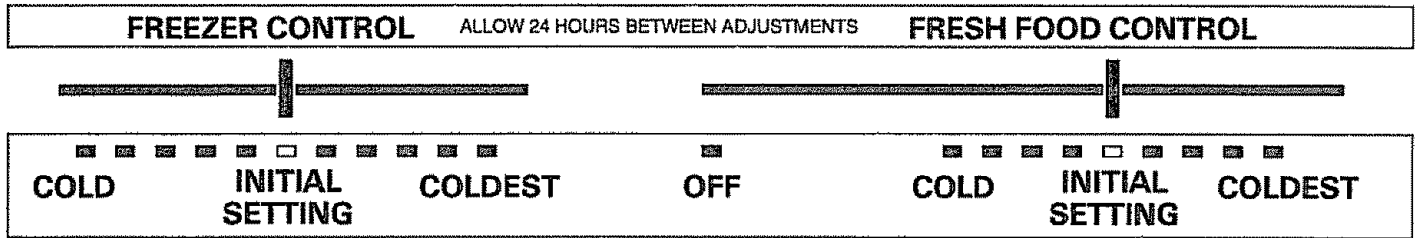

Two controls let you regulate the temperature in the fresh food and freezer compartments.

At first, set the Fresh Food and Freezer controls at the center of the "INITIAL SETTING" range.

Allow 24 hours for the temperature to stabilize, whether you are setting the controls for the first time or adjusting them later. Then, if you want colder or warmer temperatures in either compartment, adjust the controls one setting at a time.

NOTE: Turning the Fresh Food control to OFF turns off cooling in both compartments—fresh food and freezer—but does not shut off power to the refrigerator.

HOW TO TEST TEMPERATURES

To test the fresh food compartment place a bulb-type thermometer into a jar of water on the top shelf. Check it one day later.

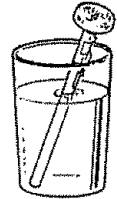

To test the freezer compartment put a bulb-type thermometer between two or three frozen packages in the center of the freezer. Check it one day later.

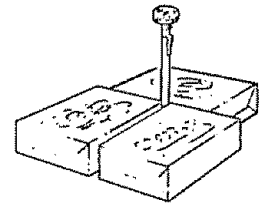

FOOD STORAGE SUGGESTIONS

Fresh Food Storage Tips

To store unfrozen meats, fish and poultry:

- Always remove store wrappings.
- Rewrap in foil, plastic wrap, wax paper or plastic storage bags and refrigerate immediately.
- Store raw meat, poultry and seafood on the bottom shelf of the refrigerator so juices won't drip onto other foods.

To store cheese, wrap well with wax paper or aluminum foil, or put in a plastic storage bag.

- Carefully wrap to expel air and help prevent mold.
- Pre-packaged cheese can be stored in its own wrapping.

To store vegetables, use the vegetable drawers—they've been designed to preserve the natural moisture and freshness of produce.

- Covering vegetables with a moist towel helps maintain crispness.
- As a further aid to freshness, pre-packaged vegetables can be stored in their original wrapping.
- Do not wash prior to storage.

FOOD STORAGE SUGGESTIONS

TIPS ON FREEZING FOODS

- Freeze only top-quality foods. Freezing retains quality and flavor; it cannot improve quality.
- Freeze fruits and vegetables quickly after picking to retain quality.
- Use food wraps or storage bags designed especially for freezing.

To store ice cream—Fine-quality ice cream, with high cream content, will normally require slightly lower temperatures than more "airy" already-packaged brands with low cream content.

- It will be necessary to experiment to determine the freezer compartment location and temperature control setting to keep your ice cream at the right serving temperature.
- The rear of the freezer compartment is slightly colder than the front.

To freeze meat, fish and poultry, wrap well in freezer-weight foil (or other heavy-duty wrapping material) forming it carefully to the shape of the contents. This expels air. Fold and crimp ends of the package to provide a good, lasting seal.

Do not refreeze meat that has completely thawed; meat, whether raw or cooked, can be frozen successfully only once.

SUGGESTED STORAGE TIMES

Meats, fish and poultry purchased from the store vary in quality and age; consequently, safe storage times in your refrigerator will vary. For meat and poultry information, call the U.S. Dept. of Agriculture at 800-535-4555.

New techniques are constantly being developed. Consult the College or County Extension Service or your local Utility Company for the latest information on freezing and storing foods.

Product	REFRIGERATOR 40°F (4°C)	FREEZER 0°F (-18°C)
Eggs		
Fresh, in shell	3 weeks	Don't freeze
Hardcooked	1 week	Don't freeze well
Egg substitutes, opened	3 days	Don't freeze
unopened	10 days	1 year
TV Dinners, Frozen Casseroles		
Keep frozen until ready to serve		3–4 months
Deli & Vacuum-Packed Products		
Store-prepared (or homemade) salads	3–5 days	This product does not freeze well.
Mayonnaise, commercial		
Refrigerate after opening	2 months	Don't freeze
Ground Meats		
Ground beef, turkey, chicken, pork	1–2 days	3–4 months
Hotdogs & Lunch Meats		
Hotdogs, opened package ..	1 week	
unopened package*	2 weeks	In freezer wrap
Lunch meats, opened	3–5 days	1–2 months
unopened*	2 weeks	
Bacon & Sausage		
Bacon	7 days	1 month
Sausage, raw from pork, beef, turkey	1–2 days	1–2 months
Precooked smoked breakfast links, patties	7 days	1–2 months
Ham		
Canned shelf stable	Shelf 2 years (Room Temperature)	
Label says keep refrigerated ..	6–9 months	Don't freeze
Fully cooked—whole	7 days	1–2 months
Fully cooked— half, and slices	3–5 days	1–2 months
Fresh Meat		
Beef, steaks, roasts	3–5 days	6–12 months
Pork, chops, roasts	3–5 days	4–6 months
Lamb, chops, roasts	3–5 days	6–9 months
Veal, roast	3–5 days	4–6 months
Meat Leftovers		
Cooked meat and meat dishes, soups and stews ..	3–4 days	2–3 months
Gravy and meat broth	1–2 days	2–3 months
Fresh Poultry		
Chicken or turkey, whole	1–2 days	1 year
Chicken or turkey, pieces	1–2 days	9 months
Cooked Poultry, Leftover		
Fried chicken	3–4 days	4 months
Cooked poultry	3–4 days	4–6 months
(Other than for meats & poultry) FREEZER		
Most fruits and vegetables		8–12 months
Lean fish		6–8 months
Fatty fish, rolls and breads, soups, stew, casseroles		2–3 months
Cakes, pies, sandwiches, leftovers (cooked), ice cream (original carton)		1 month max.

* But not more than one week after the sell-by dates.

WATER FILTER CARTRIDGE (on some models)

The Kenmore Filtration System #9905 cartridge is located in the upper right-hand corner of the fresh food compartment, right below the temperature controls.

The filter cartridge should be replaced every **six months** or earlier if the flow of water to the water dispenser or icemaker decreases.

INSTALLING THE FILTER CARTRIDGE

1. If you are replacing the cartridge, first remove the old one by slowly turning it to the left. **DO NOT** pull down on the cartridge. A small amount of water may drip down.
2. Remove and discard the plastic cap from the new cartridge.
3. Fill the replacement cartridge with water from the tap.
4. Apply the month and year sticker to the cartridge to remind you to replace the filter in six months.
5. Place the top of the cartridge up inside the cartridge holder. **DO NOT** push it up into the holder.
6. Slowly turn it to the right until the filter cartridge stops. **DO NOT OVERTIGHTEN**. As you turn the cartridge, it will automatically raise itself into position.
7. Run water from the dispenser for 2 minutes (about one gallon) to clear the system and prevent sputtering.

NOTE: A newly-installed water filter cartridge may **cause water to spurt** from the dispenser.

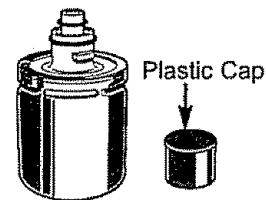

Discard the plastic cap.

REPLACE FILTER BY:
(month-year)
replace every 6 months

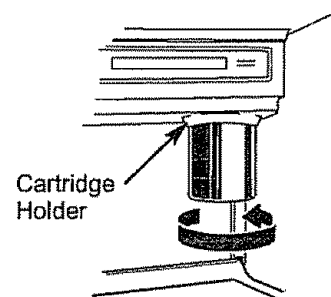

Place the top of the cartridge up inside the cartridge holder and slowly turn it to the right.

FILTER BYPASS PLUG

You must use the filter bypass plug when a replacement filter cartridge is not available. The dispenser and the icemaker will not operate without the filter or filter bypass plug.

Replacement Filters can be purchased at your local Sears store. For the location of a Sears Parts and Repair Center in your area: Call 24 hours a day, 7 days a week 1-800-488-1222, or you may order by calling 1-800-366-7278.

WR97X10006 and #9905—Chlorine, Taste and Odor—Lead and Cysts Suggested Retail \$34.99

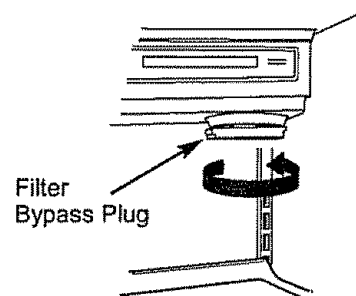

ADJUSTABLE SHELVES

You can adjust the shelves in both the fresh food and freezer compartments. Wire and glass shelves adjust in the same way.

Handle glass shelves carefully. Bumping tempered glass may cause it to shatter.

Do not clean glass shelves and glass storage drawer cover with warm or hot water when they are cold because the extreme temperature difference may cause them to break.

TO REMOVE a shelf:

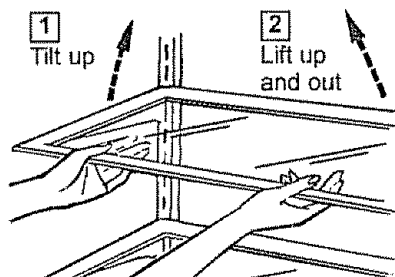

TO REPLACE a shelf:

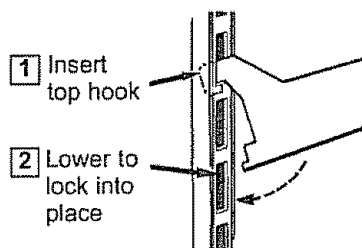

REMOVABLE DOOR BINS (on some models)

Door bins can be relocated on the doors and removed for cleaning.

To remove: Lift the bin straight up until the mounting hooks come out of the tracks.

To replace: Place the hooks in the slots and push down until the bin locks into place.

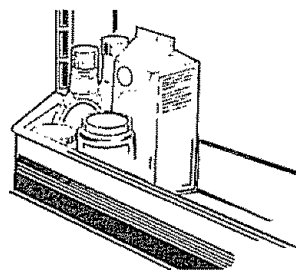

DIVIDERS

Dividers help keep small items in place.

To move the divider, place your index finger and middle finger on either side of it near the front and move it back and forth.

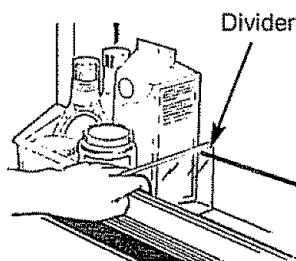

MULTI-POSITION FREEZER SHELVES

(on some models)

Shelves in the freezer are adjustable.

To move the shelves:

- Lift the shelf off the supports. If your model has locking tabs, press the tabs on the shelf supports while lifting the shelf up.
- Pull the shelf sideways until the shelf rods come out of the holes on the left wall.

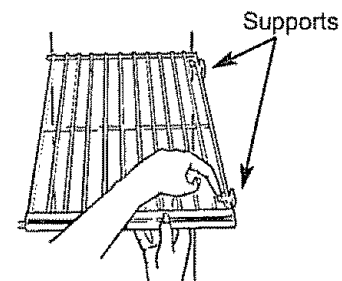

When replacing the shelves on models with locking tabs, make sure the shelf is securely locked into position.

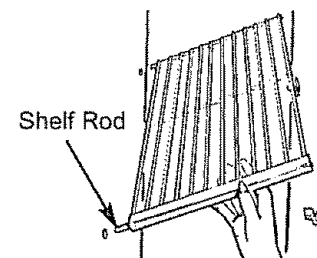

REMOVABLE WINE RACK (on some models)

The wine rack holds a bottle on its side and will fit on any shelf. To move it, pull it straight out, position its lip over either edge of the shelf, and push it all the way in.

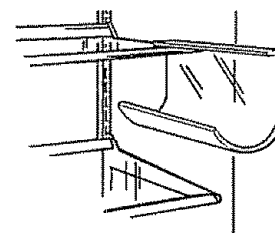

HANDI-SHELF

SWING DOWN SHELF (on some models)

This swing-down shelf provides extra shelf space when needed.

When you want to use it, pull the shelf forward as far as it goes, then lower it. Be careful not to force it down before it is pulled out all the way.

To raise it back into position, pull the shelf forward, push it up and slide it back fully until it stops.

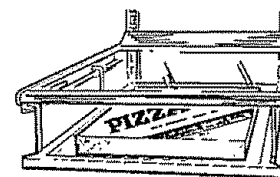
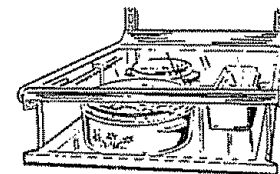
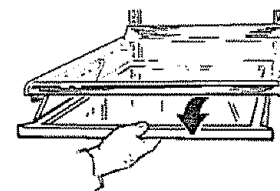

REMOVABLE FREEZER BASKET SHELVES

(on some models)

Shelves in the freezer will stop before coming all the way out to help prevent contents from spilling onto the floor. They can be removed easily by lifting up slightly and pulling past the "stop" location.

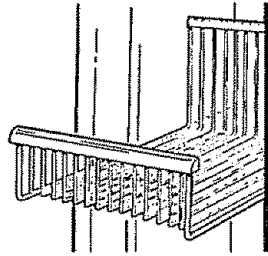

HANDY DISHES (on some models)

Cooking-serving-storage dishes with durable see-through lids fit into a rack that hangs on the fresh food or freezer compartment door. Dishes can be removed from and returned to the rack as needed, and the rack can be removed and relocated on either door in the same manner as the door bins.

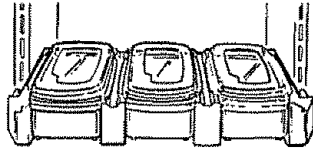

Dishes and lids are safe for use in microwave ovens, refrigerators, freezers, and are dishwasher-safe. The dishes should not be used for cooking high-fat foods such as bacon and high-sugar foods such as candy and syrup. The high temperatures of the fat and sugar can cause bubbles to form on the inside of the dish.

CAUTION: Dishes and lids are not designed for use in the regular oven, on the range-top or in the broiler. Such use can be hazardous.

DELI PAN (on some models)

The Deli Pan can be moved within the refrigerator. The sealed drawer keeps high humidity for storage of lunch meats, cheese, hors d'oeuvres, spreads and snacks.

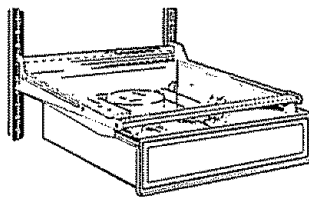

SEALED CRISPER DRAWER (on some models)

This drawer keeps unwrapped foods fresh by retaining the natural moisture content of foods such as:



- Artichokes
- Asparagus
- Beets, topped
- Blueberries
- Carrots
- Celery
- Cherries
- Corn
- Currants
- Greens, leafy
- Lettuce
- Parsley
- Peas, green
- Plums
- Radishes
- Rhubarb
- Spinach
- Tomatoes, ripe

Foods with strong odors should be wrapped.

TEMPERATURE CONTROLLED MEATS DRAWER (on some models)

The Temperature Controlled Meats Drawer has its own cold air duct to allow a stream of cold air from the freezer compartment to flow around the drawer.

The variable temperature control regulates the air flow from the freezer compartment.

Set control lever down to the coldest setting to store fresh meats. If lever is left in meat position for a long period of time, some frost may form on the inside of the drawer.

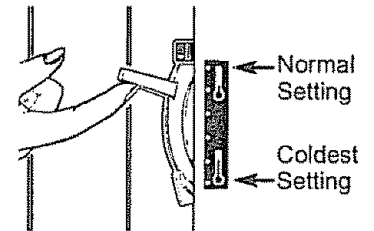

Set control lever up to convert the drawer to normal refrigerator temperature and provide extra vegetable storage space. Cold air duct is turned off. Variable settings between these extremes can be selected.

SHELVES AND STORAGE DRAWERS

STORAGE BIN (on some models)

This removable tilt-out bin can be located on the fresh food or freezer compartment door.

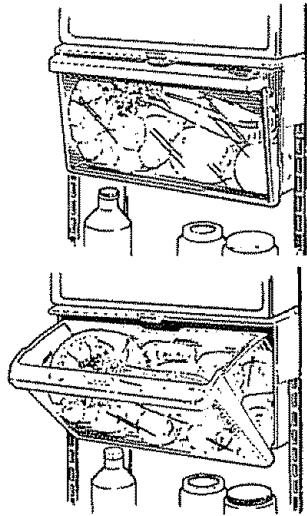
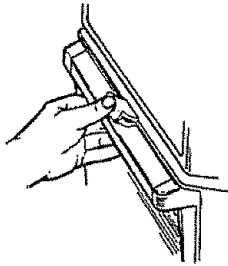

To open, push the latch up and pull the bin handle forward.

To avoid damaging the refrigerator, make sure the bin is closed and latched before closing the refrigerator door.

To remove the bin, lift it up and out of the bin housing.

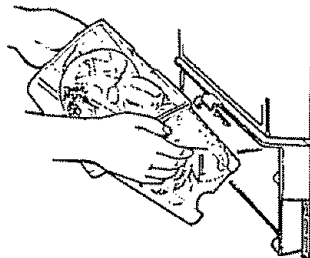

To remove the Storage Bin unit, lift the bin housing up and out of the slots on the door.

To replace it, lower the hooks on the housing into the slots on the door. You do not have to remove the bin from the housing when moving the Storage Bin unit.

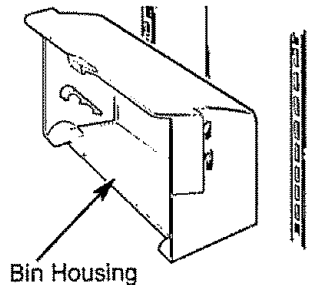

ADJUSTABLE HUMIDITY DRAWERS (on some models)

These drawers have individual, adjustable humidity controls that let you control the amount of cold air entering the drawers.

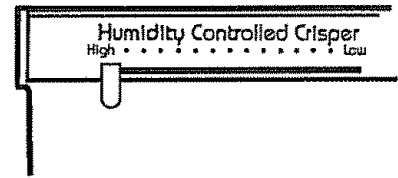

Slide the controls all the way to HIGH setting and the drawer provides **higher humidity levels** recommended for most leafy vegetables.

Slide the controls all the way to LOW setting and the drawer provides **lower humidity levels** recommended for most fruits.

TO REMOVE STORAGE DRAWERS

Drawers will stop before coming all the way out of the refrigerator to help prevent contents from spilling onto the floor. Drawers can easily be removed by tilting up slightly and pulling past "stop" location.

On some models you may need to remove the door bins from the fresh food door before removing the drawers.

If the door prevents you from taking out the drawers, the refrigerator will need to be rolled forward until the door opens enough to slide the drawers out. In some cases when you roll the refrigerator out you will need to move the refrigerator to the left as you roll it out.

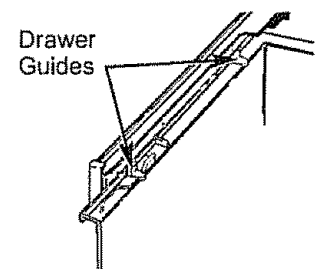

When replacing the drawers make sure you slide them through the drawer guides on the left side.

AUTOMATIC ICEMAKER

(on icemaker-equipped models)

If your refrigerator is used before water is connected to the icemaker, keep the icemaker feeler arm in the STOP (up) position.

When the refrigerator has been connected to the water supply and the water has been turned on, position the freezer shelf for icemaking. Top hooks on the multi-position shelf should be in the 6th slot up from the bottom of the track; the 2-position shelf should be in the lower position. Then move the ice storage bin into place under the icemaker and move the feeler arm to the ON (down) position.

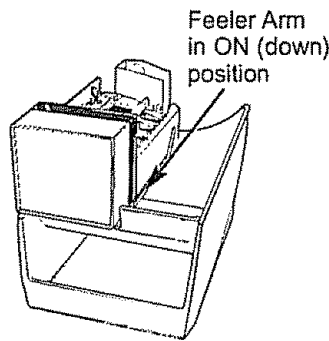
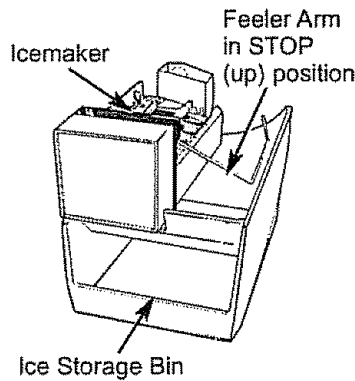

The ice cube mold will automatically fill with water after cooling to freezing temperatures, and first cubes normally freeze after several hours. When cubes are solidly frozen, they will be ejected from the mold into the ice storage bin. Icemaking will continue until the feeler arm senses that there are enough cubes in the bin and stops icemaking. Be sure nothing interferes with the swing of the feeler arm.

To keep the ice bin full, level the stored cubes with your hand occasionally.

Once your icemaker is in operation, throw away the first few batches of ice cubes. This will flush away any impurities in the water line. Do the same thing after vacations or long periods when ice isn't used.

Move feeler arm to STOP (up) position when:

- the home water supply is to be off for several hours.
- the ice storage bin is to be removed for a period of time.
- going away on vacation. (Also turn off the valve in the water supply line to the refrigerator.)
- turning the Fresh Food control to the OFF position.

If ice is not used often, old cubes will become cloudy and taste stale. Empty the ice storage bin periodically and wash it in lukewarm water.

If this is your first icemaker, you will hear sounds that may be unfamiliar. They are normal ice-making sounds and are not cause for concern.

ICE TRAYS (on models without automatic icemaker)

To release ice cubes, turn the tray upside down, hold it over a container, and twist both ends.

For only one or two ice cubes, leave the tray right-side up, twist both ends slightly, and remove as many cubes as you want.

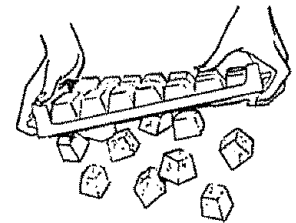

Wash ice trays in lukewarm water. A vinegar solution will help remove mineral deposits. Do not put them in an automatic dishwasher.

AUTOMATIC ICEMAKER ACCESSORY KIT

(optional at extra cost)

If your refrigerator did not come already equipped with an automatic icemaker, you may add one—contact your Sears Service Center.

ICE AND WATER DISPENSER

(on some models)

HOW IT WORKS

Some models have an automatic icemaker and a dispenser that dispenses water, ice cubes and crushed ice (on some models) through the freezer door. Here's how they work.

Water flows from the household supply through a

- (1) dual solenoid valve to the
- (2) water tubing and to the
- (3) automatic icemaker as needed.

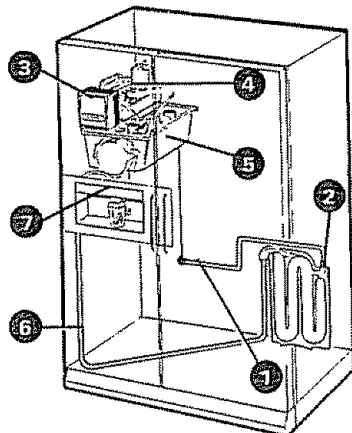

Water is frozen in the

- (4) cube mold and ejected into the
- (5) storage bin where a motor-powered auger moves cubes forward.

Cubes dispense through the chute in the door when the pad is pressed.

When the switch is moved to CRUSHED (on some models), a baffle channels cubes through the crusher and crushed ice falls through a chute into the glass.

Water flows through the

- (6) tubing in the door and is dispensed when the pad is pressed.
- (7) A light switch (on some models) turns the night light in the dispenser on or off. The light also comes on when the pad is pressed.

The light in the dispenser should be replaced with a 7 watt maximum bulb when it burns out.

IMPORTANT FACTS ABOUT YOUR ICE AND WATER DISPENSER

- **You can reach the ice through the ice access door.**
- Intermittent dispensing of ice is normal. If ice flow interruption is more than brief, ice clump(s) may be the cause and should be removed following instructions in this section.

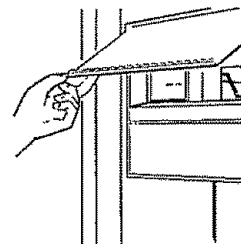

- **Avoid over filling glasses with ice and using narrow or extra-tall glasses.** This can jam the chute or cause the door in the chute to freeze shut. Open the freezer compartment door and look down into the chute. If ice is blocking the chute, poke it through with a wooden spoon.
- **To help keep bits of ice from being sprayed beyond the glass,** place the glass close to the ice chute—but not so close that it blocks outcoming ice.
- **Add ice before adding beverage to prevent splashing.**
- **Beverages and foods should not be quick-chilled in the ice storage bin.** Cans, bottles or food packages in the storage bin may cause the icemaker or auger to jam.
- **Do not add ice from trays or bags to the storage bin.** It may not crush or dispense well.

BEFORE USING YOUR DISPENSER

On models with a water dispenser, if no water is dispensed when the refrigerator is first installed, there may be air in the water line system. Press the dispenser pad for at least two minutes to remove trapped air from the water line and to fill the water system.

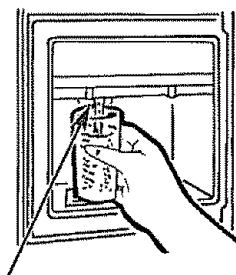

Push the dispenser pad until the water line is filled.

Clean out the water line by pouring the first six glassfuls of water in the kitchen sink. The first water through the system picks up a slight "plastic" taste from the water tubing.

NOTE: With a newly-installed refrigerator, allow about 24 hours for the freezer compartment to cool down to the proper icemaking temperature.

TO DISPENSE ICE AND WATER

- Set the selector switch to CUBES, CRUSHED ICE (on some models) or WATER.
- Grip the glass or other container near the rim and press the rim against the center of the pad.

When Dispensing Ice:

- Some crushed ice may be dispensed even though you selected CUBES. This happens occasionally when a few cubes get channeled to the crusher.
- Sometimes a mound of snow will form on the door in the ice chute. This condition is normal, and usually occurs when you have dispensed crushed ice repeatedly. The snow will eventually evaporate.
- Sometimes crushed ice will spray beyond the glass. To avoid this, hold the glass up close to the chute.

When Dispensing Water:

- The first glass of water dispensed may be warmer than the following ones. This is normal.
- Dispensed water is cool, not iced. For colder water, simply add crushed ice or cubes before dispensing water.

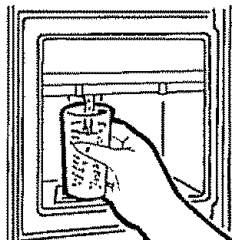

CAUTION: Never put fingers or other objects into the dispenser opening.

TO STOP DISPENSING

Release pressure from the pad and wait a few seconds to catch the last bits of ice or drops of water. There may be some dripping after dispensing of crushed ice or water. If there is a lot of dripping, the spill should be wiped dry right away. Do not pour water in the spill shelf because it is not self draining—pour it in the kitchen sink. The shelf and its grille should be cleaned regularly according to Care and Cleaning instructions.

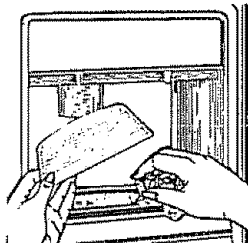

Press here to remove grille

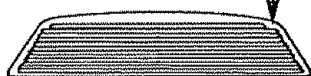

The grille is easily removed by pressing on the back right corner.

IF ICE CLUMPS FORM IN THE STORAGE BIN...

The icemaker ejects cubes in groups of eight, and it is normal for several cubes to be joined together. However, if you don't use the ice very often ice clumps may form in the storage bin and can clog the dispenser. If this happens:

- Remove the storage bin from the freezer.
- Break up ice clumps with your hands. Throw away any clumps that you can't break up.
- Replace the bin before the remaining cubes melt and fuse together.
- After washing the bin, allow it to cool before replacing it, otherwise ice will stick to the metal auger.

TO REMOVE ICE STORAGE BIN

Lift the left corner to free the bin from the shelf. Pull the bin straight out while supporting it at front and back.

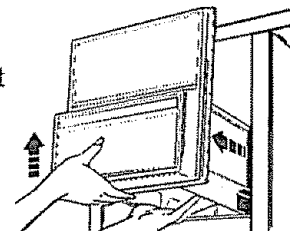

TO REPLACE ICE STORAGE BIN

Slide the bin back until the tab on the bin locks into the slot in the shelf.

If the bin does not go all the way back, remove it and turn the drive mechanism 1/4 turn. Then push the bin back again until the tab on the bin locks into the slot in the shelf.

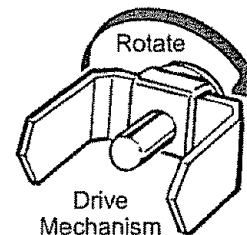

OUTSIDE

The dispenser well, beneath the grille, should be wiped dry. Water left in the well may leave deposits. Remove the deposits by adding undiluted vinegar to the well. Soak until the deposits disappear or become loose enough to rinse away.

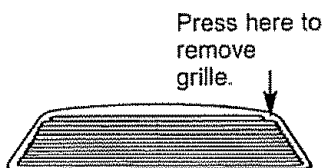

The dispenser pad (on some models) can be cleaned by using a warm water and baking soda solution—about a tablespoon (15 ml) of baking soda to a quart (1 l) of water. Rinse thoroughly with water and wipe dry.

The door handles and trim (on some models) can be cleaned with a cloth dampened with a solution of mild liquid dishwashing detergent and water. Dry with a soft cloth. Do not use wax on the door handles and trim.

Keep the finish clean. Wipe with a clean cloth lightly dampened with kitchen appliance wax or mild liquid dishwashing detergent. Dry and polish with a clean, soft cloth. Do not wipe the refrigerator with a soiled dishwashing cloth or wet towel. These may leave a residue that can harm the paint. Do not use scouring pads, powdered cleaners, bleach or cleaners containing bleach because these products can scratch and weaken the paint finish.

Protect the paint finish. The finish on the outside of the refrigerator is a high quality, baked-on paint finish. With proper care, it will stay new-looking and rust-free for years. Apply a coat of kitchen/appliance wax when the refrigerator is new and then at least twice a year.

INSIDE

Clean the inside of the fresh food and freezer compartments at least once a year. Unplug the refrigerator before cleaning. If this is not practical, wring excess moisture out of sponge or cloth when cleaning around switches, lights or controls.

Use warm water and baking soda solution—about a tablespoon (15 ml) of baking soda to a quart (1 l) of water. This both cleans and neutralizes odors. Rinse thoroughly with water and wipe dry.

Other parts of the refrigerator—including door gaskets, meat and vegetable drawers, ice storage bin and all plastic parts—can be cleaned the same way. Do not use cleansing powders or other abrasive cleaners. Door gaskets are factory-lubricated with petroleum jelly on the hinge side. If the lubricant is excessive, wipe it off but leave a thin film on the gasket to help insure a proper hinge-side seal. When you clean the door gaskets, relubricate them. If the freezer baskets don't slide freely after cleaning, lubricate them with petroleum jelly.

Glass shelves and storage drawer cover. Do not clean glass shelves and glass storage drawer cover with warm or hot water when they are cold because the extreme temperature difference may cause them to break.

Handle glass shelves carefully. Bumping tempered glass can cause it to shatter.

To help prevent odors, leave an open box of baking soda in the rear of the refrigerator, on the top shelf. Change the box every three months. An open box of baking soda in the freezer will absorb stale odors.

Do not wash any plastic parts from your refrigerator in your automatic dishwasher.

Handi Dishes and lids can be cleaned in an automatic dishwasher, or by hand with liquid dishwashing detergent and water. You can remove stains by soaking them in a bleach-and-water solution—one part chlorine bleach to three parts water. (Stubborn stains may require two or more hours of soaking.) Use a plastic scouring pad to remove burned-on soil. Do not use cleansing powders or other abrasive cleaners.

DRAIN OPENING IN FREEZER COMPARTMENT

When cleaning, remove the freezer bin and flush a solution of baking soda (one teaspoon [5 ml]) and two cups (500 ml) of hot (not boiling) water through the drain line with the help of a meat baster. This will help eliminate odor and reduce the likelihood of a clogged drain line. If drain becomes clogged, use a meat baster and baking-soda-and-water solution to force the clog through the drain line.

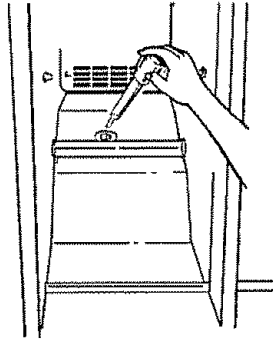

UNDER REFRIGERATOR

For most efficient operation, you need to keep the area under the refrigerator clean. Remove the base grille and either sweep away or vacuum up dust that is readily accessible on the condenser coils. For best results, use a brush specially designed for this purpose. It is available at your Sears store or Sears Service Center.

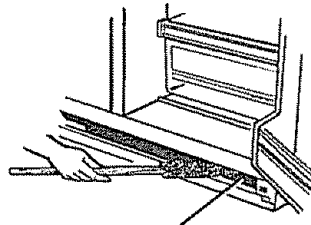

Clean the condenser coils at least once a year.

BEHIND REFRIGERATOR

Care should be taken in moving your refrigerator away from the wall. All types of floor coverings can be damaged, particularly cushioned coverings and those with embossed surfaces. Pull the refrigerator straight out and return it to position by pushing it straight in. Moving your refrigerator in a side direction may result in damage to your floor covering or refrigerator.

When pushing the refrigerator back, make sure you don't roll over the power cord or icemaker supply line.

WHEN YOU GO ON VACATION

For extended vacations or absences, shut off power to the refrigerator, turn the control to the OFF position and clean the interior with a baking soda solution of one tablespoon (15 ml) of baking soda to one quart (1 l) of water. Wipe dry. To prevent odors, leave an open box of baking soda in the refrigerator. Leave the doors open. Move icemaker feeler arm to the STOP (up) position and shut off water supply to refrigerator.

If the temperature can drop below freezing, have a qualified servicer drain the water supply system to prevent serious property damage due to flooding.

When you return from vacation, select WATER on the dispenser and press the dispenser pad for at least two minutes to remove stale water from the water system.

WHEN YOU MOVE

Disconnect the power cord from the wall outlet, remove all food, and clean and dry the interior.

Secure all loose items such as shelves and drawers by taping them securely in place to prevent damage.

Be sure the refrigerator stays in an upright position during actual moving and in the van. It must be secured in the van to prevent movement. Protect the outside of the refrigerator with a blanket.

LIGHT BULB REPLACEMENT

WARNING

Electrical Shock Hazard

Before replacing a burned-out light bulb, either unplug the refrigerator or turn off power at the circuit breaker or fuse box.

NOTE: Moving the control to the OFF position does not remove power to the light circuit.

Fresh Food Compartment—Upper Light

1. Unplug the refrigerator.
2. To align the control knobs properly, note the position of each knob for proper reassembly, move both knobs all the way to the left, then pull them off.

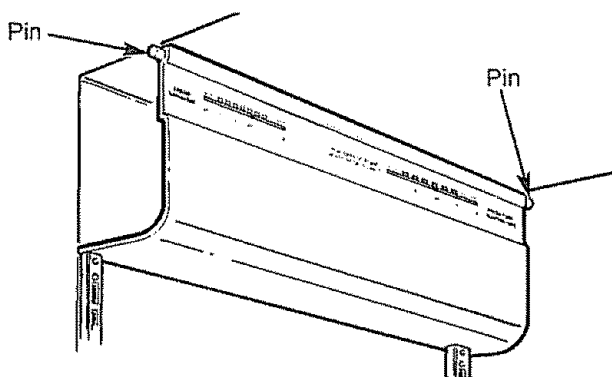

3. To remove the light shield, pull it straight out
After replacing with an appliance bulb of the same or lower wattage, reinstall the light shield. Replace the control knobs, move them to their previous settings and plug the refrigerator back in.

Fresh Food Compartment—Lower Light (on some models)

This light is located behind the top drawer or right above the top drawer (depending on your model).

1. Unplug the refrigerator.
2. If the light is behind the top drawer you will need to remove the drawer and the shelf above it. To remove the drawer see To Remove Storage Drawers in the Shelves and Storage Drawers section.

To remove the shelf, first remove any food on the shelf. Then tilt the shelf up at the front and lift it up and out of the tracks.

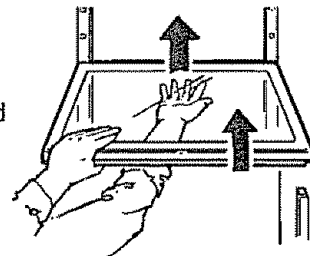

3. Grasp the bottom of the light shield and pull it forward and up.
4. After replacing with same size bulb, replace the shield. If you cannot locate the correct bulb, see your dealer.
5. If the light was behind the top drawer, you will need to replace the drawer and the shelf above it.

To replace the shelf, raise the shelf front slightly and engage the top hooks in the lowest large track slots. Then lower the front of the shelf until it is level.

6. Plug the refrigerator back in.

Freezer Compartment

1. Unplug the refrigerator.
2. Remove shelf just below light panel. (Shelf will be easier to remove if it is emptied first.)
3. Pull plastic light panel toward you. (It will bend to free tabs from grooves.)
4. After replacing with same size bulb, reinstall panel and shelf.

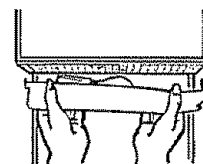

NORMAL OPERATING SOUNDS

These sounds are normal and do not indicate a need for service.

The new high efficiency compressor runs faster and will have a higher pitch hum or pulsating sound while operating.

The defrost timer and refrigerator control click on and off.

The fan circulates air inside the freezer which keeps the temperatures even.

Water dropping on the defrost heater causes a sizzling, hissing or popping sound during the defrost cycle.

The flow of refrigerant through the freezer cooling coils creates a sound which is similar to boiling water or a gurgling noise.

The cooling coils expanding and contracting during defrost and refrigeration following defrost create a cracking or popping noise.

Water drips as it melts from the evaporator and flows to the drain pan during the defrost cycle.

Icemaker

The icemaker water valve will buzz when the icemaker fills with water. If the feeler arm is in the ON (down) position it will buzz even if it has not yet been hooked up to water. Keeping the feeler arm in the ON (down) position before it is hooked up to water can damage the icemaker. To prevent this, raise the feeler arm to the STOP (up) position. This will stop the buzzing.

The sound of cubes dropping into the bin and water running in pipes as icemaker refills.

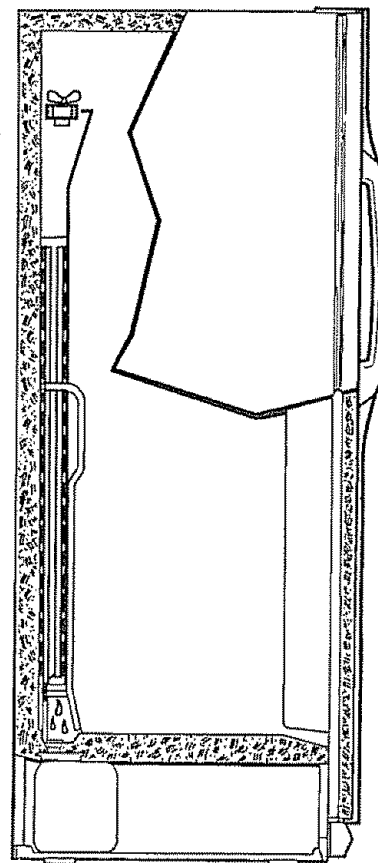

ENGLISH

TROUBLESHOOTING GUIDE

REFRIGERATOR DOES NOT OPERATE

Check if...	Then...
The power supply cord is unplugged.	Firmly plug the cord into a live outlet with proper voltage.
A household fuse has blown or circuit breaker tripped.	Replace the fuse or reset the circuit breaker.
The temperature control is set to OFF.	Set temperature control to "INITIAL SETTING."

VIBRATION OR RATTLING NOISE

Check if...	Then...
The refrigerator is not resting solidly on the floor.	Floor is weak or uneven or leveling legs need adjusting. See Rollers section.
Water line tubing at back of refrigerator is rattling against the wall or the refrigerator.	Attach a piece of cloth or foam to the area on the wall or refrigerator where the tubing is rattling.



LIGHTS DO NOT WORK

Check if...

Then...

The power supply cord is unplugged.	Firmly plug the cord into a live outlet with proper voltage.
A light bulb is loose in the socket.	Turn the temperature control to OFF and unplug the refrigerator. Gently remove the bulb and reinsert. Then plug in refrigerator and reset the temperature control.
A light bulb has burned out.	Replace with an appliance bulb of the same wattage, size, and shape available at your local hardware store. Turn the temperature control to OFF and unplug the refrigerator prior to replacement.

REFRIGERATOR MOTOR SEEMS TO RUN TOO MUCH

Check if...

Then...

The refrigerator that was replaced was an older model.	Modern refrigerators with more storage space require more operating time.
The room temperature is hotter than normal.	The motor will run longer under warm conditions.
The door is opened often or a large amount of food has just been added.	Adding food and opening the door warm the refrigerator. It is normal for the refrigerator to run longer in order to cool the refrigerator back down.
The refrigerator was recently plugged in and the temperature controls were set.	The refrigerator will take up to 24 hours to cool completely.
The temperature controls are set too cold.	See Temperature Controls section.

DOORS WILL NOT CLOSE COMPLETELY OR ARE NOT ALIGNED

Doors will close when an extra push is given.

Check if...

Then...

The refrigerator is not level.	See Rollers section to level refrigerator.
Food packages are blocking the door open.	Rearrange food containers to clear door and door shelves.
The ice bin, shelves, door bins, or drawers are out of position.	Push bins all the way in and put drawers and shelves into their correct positions.

FROST OR ICE CRYSTALS ON FROZEN FOOD

Check if...

Then...

The door is not closing properly.	See "Doors will not close completely or are not aligned."
The door is opened often.	When the door is opened, warm, humid air is allowed in the freezer resulting in frost.

TEMPERATURE IS TOO COLD

Check if...

Then...

Lettuce freezes in the Temperature Controlled Meats Drawer.	Adjust the control lever for the Temperature Controlled Meats Drawer to a warmer setting.
-------------------------------------------------------------	-------------------------------------------------------------------------------------------

TEMPERATURE IS TOO WARM OR THERE IS INTERIOR MOISTURE BUILD-UP

Check if...

Then...

The air vents are blocked. Cold air circulates from the freezer to the fresh food section and back again through air vents in the wall dividing the two sections.	Locate air vents by using your hand to sense airflow and move all packages that block vents and restrict airflow.
The doors are opened often.	When the door is opened, warm humid air is allowed into the refrigerator. The more the door is opened, the faster the humidity builds up, and the more warm air the refrigerator must cool.
The controls are not set properly.	Set the temperature controls at "INITIAL SETTING." Wait 24 hours for temperatures to stabilize or even out. If the temperature is too cold or too warm, move the controls one setting at a time.
A large amount of food has just been added to the refrigerator or freezer.	Adding food warms the refrigerator. It can take a few hours for the refrigerator to return to normal temperature.
The food is not packaged correctly.	Wrap food tightly and wipe off damp containers prior to storing in the refrigerator to avoid moisture accumulation.
The doors are not aligned or not closing completely.	See "Doors will not close completely or are not aligned."
The weather is humid.	In humid weather, air carries moisture into refrigerator when doors are opened.

ENGLISH

ICE HAS OFF-TASTE OR ODOR

Check if...

Then...

The icemaker was recently installed.	Discard first few batches of ice to avoid discolored or off-flavored ice.
The ice has been stored for too long.	Throw away old ice and make new supply.
The food has not been wrapped tightly in either compartment.	Rewrap foods since odors may migrate to the ice if food is not wrapped properly.
The water supply contains minerals such as sulfur.	A filter may need to be installed to eliminate taste and odor problems.
The interior of refrigerator needs cleaning.	See Care and Cleaning section.

DISPENSED WATER IS NOT COLD ENOUGH

Check if...

Then...

The refrigerator has been newly installed.	Allow 24 hours for the tank to cool completely.
A large amount of water has been recently dispensed.	Allow 24 hours for the tank to cool completely.
No water has been recently dispensed.	The first glass of water may not be cool. Discard the first glass.



HOT AIR AROUND REFRIGERATOR

Check if...

Then...

The hot air is coming from the bottom of the refrigerator.	In the refrigeration process, it is normal that heat be expelled in the area under the refrigerator. Some floor coverings will discolor at these normal and safe operating temperatures. Your floor covering supplier should be consulted if you object to this discoloration.
------------------------------------------------------------	--------------------------------------------------------------------------------------------------------------------------------------------------------------------------------------------------------------------------------------------------------------------------------

DISPENSER DOES NOT WORK

Check if...

Then...

The freezer door is not closed completely.	Push door firmly shut. If door will not close fully see "Doors will not close completely or are not aligned."
The ice has frozen in the storage bin.	Remove storage bin and discard cubes and wait 24 hours for ice to restock.
Ice is blocking the delivery chute.	Poke ice through with a wooden spoon. Do not use anything sharp to remove the ice or damage could occur.
The ice storage bin is not installed correctly.	Push the ice bin in fully and check to make sure it installed correctly. See Ice and Water Dispenser section.
Icemaker is working.	Call for service. To avoid this problem in the future, adjust the lever for the Temperature Controlled Meats Drawer to a warmer setting.

WATER DISPENSER DOES NOT WORK

Check if...

Then...

The freezer door is not closed completely.	Push door firmly shut. If door will not close fully see "Doors will not close completely or are not aligned."
Refrigerator was recently installed.	There may be air in the water system. Press the dispenser pad for at least two minutes to remove trapped air from the water line and to fill the water system.
The water supply is turned off, disconnected or the water tubing is clogged.	Check the water supply connection in your house and turn on the water supply if necessary.
A water filter has been installed on the water line outside the refrigerator.	Check for filter clogs or improper installation of the filter.
The water supply is incorrectly installed or not connected.	See the Water Line Installation Instructions. Use only copper tubing. Do not use piercing-type valves.
Water filter is clogged.	Replace the filter cartridge or remove the filter and install a plug.
Icemaker is working.	Water in reservoir is frozen. Call for service.
Shutoff valve is not turned on.	Turn on shutoff valve.
Supply line is clogged.	Call a plumber.

NO WATER OR ICE CUBE PRODUCTION

Check if...

Then...

Supply line or shutoff valve is clogged.	Call a plumber.
Water filter is clogged.	Replace cartridge or remove filter and install plug.

ICEMAKER IS NOT PRODUCING ICE

Check if...	Then...
The icemaker feeler arm is up in the STOP (up) position.	Lower arm to ON (down) position.
The freezer is not cold enough to produce ice.	Allow 24 hours after the refrigerator is installed for the icemaker to begin producing ice.
The water supply shutoff valve is turned off, disconnected or the water tubing is clogged.	Check the water supply connection in your house and turn on the water supply if necessary. Unclog tubing.
The icemaker mold has no water in it.	The water supply is incorrectly installed or not connected. See Water Line Installation Instructions. Use only copper tubing. Do not use piercing-type valves.
The water pressure seems too low or too high.	The icemaker needs to be connected to a cold water line with water pressure between 20 and 120 p.s.i. on models without a water filter and between 40 and 120 p.s.i. on models with a water filter.
Supply line is clogged.	Call a plumber.
Shutoff valve is not turned on.	Turn on shutoff valve.

SMALL OR HOLLOW ICE CUBES

Check if...	Then...
Water filter is clogged.	Replace filter cartridge or remove filter and install plug.

WATER IS SPURTING FROM DISPENSER

Check if...	Then...
Newly-installed filter.	Run water from the dispenser for two minutes [about one gallon (3.8 liters)].

WATER IN FIRST GLASS IS WARM

Check if...	Then...
The refrigerator was recently plugged in and the temperature controls were set.	Allow about 24 hours for water to cool to proper temperature.
Water dispenser has not been used for an extended period.	Water in first glass will not be as cool as in succeeding glasses.
Water system has been drained.	Allow several hours for replenished supply to get cold.

ORANGE GLOW IN FREEZER

Check if...	Then...
Defrost heater is on.	Refrigerator is operating normally. Check for glow again in 30 minutes. The defrost heater should cycle off within 30 minutes.



State of California
Department of Health Services

Water Treatment Device
Certificate Number

97-1331

Date Issued: November 20, 1997
Date Revised: February 26, 1999

Trademark/Model Designation

Kenmore WR97X10006
Kenmore Filtration System 469905
Manufacturer: Sears Roebuck & Co.

Replacement Elements

WR97X10006
469905

The water treatment device(s) listed on this certificate have met the testing requirements pursuant to Section 116830 of the Health and Safety Code for the following health related contaminants:

Microbiological Contaminants and Turbidity

Cysts (protozoan)
Turbidity

Inorganic/Radiological Contaminants

Lead

Organic Contaminants

None

Rated Service Capacity: 200 gallons

Rated Service Flow: 0.5 gpm

Do not use with water that is microbiologically unsafe or with water of unknown quality, except that systems claiming cyst reduction may be used on water containing cysts.

For Purchases Made In Iowa: This form must be signed and dated by the buyer and seller prior to the consummation of this sale. This form should be retained on file by the seller for a minimum of two years.

BUYER:

Name

Address

City State Zip

Signature Date

SELLER:

Name

Address

City State Zip

Signature Date



Performance Data Sheet

Kenmore Filtration System WR97X10006 and 469905 Cartridge

Health Claim Performance Certified by NSF/ANSI* (100% safety factors built in for unmetered usage)

Standard No. 42: Aesthetic Effects						
Parameter	USEPA MCL	Influent Challenge	Effluent		% Reduction	
			Average	Maximum	Average	Minimum
Chlorine	—	1.9 ppm	0.05 ppm	0.11 ppm	97	94
T & O	—	—	—	—	—	—
Particulate**	—	206,667	8,133	26,000	96	87

Standard No. 53: Health Effects						
Parameter	USEPA MCL	Influent Challenge	Effluent		% Reduction	
			Average	Maximum	Average	Minimum
Turbidity	1 NTU***	23.25 NTU	0.10 NTU	0.17 NTU	99.6	99.3
Cysts	99.95% Reduction	494,169	92	179	99.98	99.96
Lead at pH 6.5	15 ppb	226 ppb	2 ppb	3 ppb	>99	>98.6
Lead at pH 8.5	15 ppb	161 ppb	6 ppb	13 ppb	>96	>92

* Tested using a flow rate of 0.5 gpm; pressure of 60 psig; pH of 7.5 ± 0.5; temp. of 20° ± 2.5°C

** Measurement in Particles/ml

*** NTU=Nephelometric Turbidity units

Operating Specifications

- Capacity: certified for up to 200 gallons (757 l)
- Pressure requirement: 40–120 psi (2.8–8.2 bar), non-shock
- Temperature: 33°–100° F (0.6°–38° C)
- Flow rate: 0.5 gpm (1.9 lpm)

General Installation/Operation/Maintenance Requirements

- Flush new cartridge at full flow for 120 seconds to purge out trapped air.
- Replace cartridge when flow becomes too slow; at least every six months.

Special Notices

- Installation instructions, parts and service availability, and standard warranty are included with the product when shipped.
- This drinking water system must be maintained according to manufacturer's instructions, including replacement of filter cartridges.
- Do not use with water that is microbiologically unsafe, or of unknown quality without adequate disinfection before or after the system. Systems certified for cyst reduction may be used on disinfected waters that may contain filterable cysts.
- The contaminants or other substances removed or reduced by this water treatment system are not necessarily in your water.
- Check for compliance with the state and local laws and regulations.

System tested and certified by NSF International against ANSI/NSF Standard 42 & 53 for the reduction of:

Standard No. 42: Aesthetic Effects

Chemical Unit
Taste and Odor Reduction
Chlorine Reduction, Class I
Mechanical Filtration Unit
Particulate Reduction, Class I

Standard No. 53: Health Effects

Chemical Reduction Unit
Lead Reduction
Mechanical Filtration Unit
Cyst Reduction
Turbidity Reduction



Manufactured for: Sears, Roebuck and Co., Hoffman Estates, IL 60179



"We Service What We Sell" is our assurance to you that you can depend on Sears for service. Your Kenmore Appliance has added value when you consider that Sears has service units nationwide, staffed with professional technicians trained on all appliances Sears sells. They have the knowledge and skills, tools, parts and equipment to ensure our pledge to you that "We Service What We Sell."

Sears Maintenance Agreement

Maintain the value of your purchase with a Sears Maintenance Agreement. Kenmore Appliances are designed, manufactured, and tested for years of dependable operation. Yet any home appliance may require service from time to time. The Sears Maintenance Agreement offers you an outstanding service program for your product.

The Sears Maintenance Agreement

- Is your way to buy tomorrow's service at today's prices.
- Eliminates repair bills resulting from normal use.
- Allows for as many service calls as you need.
- Provides an annual Preventive Maintenance Check at your request to keep your Kenmore Appliance in proper running condition.

**For more information, call
1-800-827-6655**



TABLE DES MATIÈRES

Garantie	32	Service à glaçons	47
Mesures de sécurité	33, 34	Distributeur d'eau et de glaçons	48, 49
Mise à la terre	35	Entretien et nettoyage	50-52
Pièces et caractéristiques	36	Vacances et déménagement	51
Installation du réfrigérateur	37	Sources de bruit	53
Installation de la conduite d'eau	38-40	Guide de dépannage	53-58
Commandes de température	41	Feuille de données relatives à la performance de la cartouche du filtre à eau	59
Suggestions pour la conservation des aliments	41, 42	Contrat d'entretien de Sears	60
La cartouche du filtre à eau	43	Service après-vente	Dernière page
Clayettes et bacs de rangement	44-46		

GARANTIE

GARANTIE COMPLÈTE D'UN AN SUR LE RÉFRIGÉRATEUR

Pendant un an à compter de la date d'achat, Sears réparera sans frais toute pièce de ce réfrigérateur qui se révèle défectueuse en raison d'un vice de matières ou de fabrication, à condition que l'appareil soit utilisé et entretenu conformément aux directives fournies avec le produit.

GARANTIE COMPLÈTE DE CINQ ANS SUR LE GROUPE FRIGORIFIQUE

Pendant cinq ans à compter de la date d'achat, Sears réparera sans frais toute pièce du groupe frigorigène (comprenant le frigorigène, les tubes de raccordement et le compresseur) qui se révèle défectueuse en raison d'un vice de matières ou de fabrication, à condition que l'appareil soit utilisé et entretenu conformément aux directives fournies avec le produit.

Les garanties ci-dessus ne s'appliquent qu'aux réfrigérateurs utilisés à des fins domestiques pour la conservation des aliments et ne comprennent pas «les cartouches du filtre à eau et à glaçons Kenmore» originales ou celles de remplacement (si doté du système de filtrage). Les cartouches originales et celles de remplacement sont sous garantie pendant 30 jours, pièces seulement, contre tous défauts de matière ou de fabrication.

ON PEUT OBTENIR UN SERVICE DE RÉPARATION SOUS GARANTIE AUX ÉTATS-UNIS OU CANADA EN COMMUNIQUANT AVEC LE CENTRE/DÉPARTEMENT DE SERVICE SEARS LE PLUS PRÈS.

La présente garantie ne s'applique que lorsque le produit est utilisé aux États-Unis ou au Canada. La présente garantie vous confère des droits juridiques spécifiques. Vous pouvez également bénéficier d'autres droits, qui varient d'un état à l'autre ou d'une province à l'autre.

Les conditions de la garantie peuvent varier au Canada. Pour les détails complets communiquez avec le Centre/Département de service Sears de votre région.

Sears, Roebuck and Co., Dept. 817WA, Hoffman Estates, IL 60179

Sears Canada, Inc., Toronto, Ontario, Canada M5B 2B8

DOSSIER DU PRODUIT

Inscrivez ci-dessous la date d'achat, ainsi que les numéros de modèle et de série de votre appareil. Vous trouverez les numéros de modèle et de série sur une plaque signalétique située sur la paroi du réfrigérateur, près du bac à légumes supérieur, ou à la partie inférieure du compartiment réfrigérateur, tout juste à l'intérieur de la porte. Ayez à la portée de la main ces renseignements lorsque vous communiquez avec Sears concernant votre produit.

N° de modèle 363. _____ Date d'achat _____

N° de série _____

Conservez les présentes directives et votre preuve d'achat pour consultation éventuelle.

MESSAGES DE SÉCURITÉ

Vous trouverez dans le présent manuel de nombreux messages de sécurité importants. Veuillez lire et suivre à la lettre tous ces messages de sécurité.



Ceci est un symbole d'avertissement de sécurité. Il désigne les messages de sécurité qui vous informent des dangers qui peuvent causer des blessures graves ou mortelles ou endommager le produit.

Tous les messages de sécurité sont accompagnés de ce symbole d'avertissement et de la mention DANGER, MISE EN GARDE ou ATTENTION. Voici la signification de ces expressions :

DANGER

Vous **subirez** des blessures graves ou mortelles si vous ne suivez pas ces directives.

MISE EN GARDE

Vous **pouvez subir** des blessures graves ou mortelles si vous ne suivez pas ces directives.

ATTENTION

Indique une situation dangereuse qui, si elle n'est pas évitée, **peut** occasionner des blessures mineures ou modérées, ou causer uniquement des dommages au produit.

Dans tous les messages de sécurité, nous indiquons le danger, la façon de réduire les risques de blessures, et ce qui peut se passer si vous n'observez pas les directives données.

MESURES DE SÉCURITÉ IMPORTANTES

MISE EN GARDE

Afin de réduire les risques d'incendie, de chocs électriques ou de blessures lors de l'utilisation de votre produit, veuillez observer les mesures de sécurité de base, notamment les suivantes :

- Ne débranchez JAMAIS le réfrigérateur en tirant sur le cordon d'alimentation. Saisissez fermement la fiche du cordon et tirez-la bien droit de la prise de courant.
- Réparez ou remplacez immédiatement tout cordon d'alimentation effiloché ou endommagé. N'utilisez pas un cordon dont l'isolant est fendillé ou montre des signes d'usure, ou dont la fiche ou le connecteur sont endommagés.
- Lorsque vous déplacez votre réfrigérateur, faites attention de ne pas le faire rouler sur le cordon d'alimentation afin de ne pas endommager le cordon.
- Ne rangez PAS ou n'utilisez PAS d'essence ou autres vapeurs ou liquides inflammables à proximité de votre réfrigérateur ou de tout autre électroménager.
- Ne laissez PAS les enfants grimper, s'asseoir ou monter sur les portes ou les clayettes du réfrigérateur, ou s'y agripper. Ils pourraient endommager le réfrigérateur et se blesser sérieusement.
- Débranchez votre réfrigérateur avant de le nettoyer ou de le réparer. **REMARQUE** : Nous vous recommandons fortement de confier toute réparation à un réparateur qualifié.
- Avant de remplacer une ampoule grillée, débranchez le réfrigérateur ou coupez l'alimentation électrique en enlevant le fusible ou en déclenchant le disjoncteur afin d'éviter tout contact avec le filament sous tension de l'ampoule. (Une ampoule grillée peut se casser lorsque vous la remplacez.) **REMARQUE** : Le fait de régler la commande de température sur OFF (éteint) ne coupe pas le courant qui alimente le circuit de la lampe.
- Pour votre sécurité, cet appareil doit être correctement mis à la terre. Faites examiner la prise de courant et le circuit par un électricien qualifié pour vous assurer que la prise est correctement mise à la terre.



MESURES DE SÉCURITÉ IMPORTANTES

- Avant d'utiliser cet appareil, veuillez lire toutes les directives.
- N'utilisez cet appareil que pour l'usage auquel il est destiné, comme expliqué dans le présent manuel d'utilisation.
- Ce réfrigérateur doit être adéquatement installé, conformément à la Notice d'installation collée à l'avant de l'appareil.
- Lorsque le réfrigérateur est en marche, ne touchez pas aux surfaces froides dans le compartiment congélateur, surtout si vous avez les mains humides ou mouillées. La peau risque d'adhérer à ces surfaces extrêmement froides.
- Ne placez PAS les doigts ou les mains sur le mécanisme de fabrication automatique des glaçons pendant que le réfrigérateur est branché. Vous risquez de vous blesser, de bloquer les pièces mobiles du mécanisme d'éjection ou de toucher à l'élément chauffant qui démoule les glaçons.

- Ne faites PAS recongeler des aliments surgelés qui ont complètement dégelé. Le ministère de l'Agriculture des États-Unis affirme dans le n° 69 du périodique Home and Garden Bulletin :

«...Vous pouvez recongeler des aliments partiellement dégelés s'ils renferment encore des cristaux de glace ou s'ils sont encore très froids—moins de 40 °F (4 °C)».

«...La viande hachée, la volaille ou le poisson dégelés dont l'odeur ou la couleur sont suspects ne doivent pas être recongelés ni consommés. La crème glacée décongelée doit être jetée. Si l'odeur ou la couleur d'un aliment vous semble anormale, jetez-le. Il pourrait être dangereux de le consommer».

«...Même une décongélation partielle, suivie d'une recongélation, peut altérer la qualité des aliments, surtout celle des fruits, des légumes et des plats cuisinés. Les viandes rouges sont moins sensibles à cet effet que la plupart des autres aliments. Veuillez à consommer les aliments recongelés le plus rapidement possible afin de profiter le plus possible de leur qualité gustative».

CONSERVEZ CES DIRECTIVES

⚠ DANGER : RISQUES POUR LES ENFANTS

Les enfants pris au piège ou morts d'asphyxie sont toujours d'actualité. Les réfrigérateurs abandonnés sont toujours aussi dangereux, même si on n'attend que «quelques jours» pour s'en débarrasser. Si vous ne gardez pas votre ancien réfrigérateur, veuillez suivre les directives ci-contre afin de prévenir les accidents.

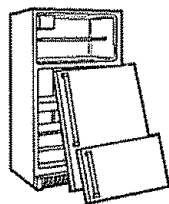

AVANT DE VOUS DÉBARRASSER DE VOTRE ANCIEN RÉFRIGÉRATEUR OU CONGÉLATEUR :

- Démontez les portes.
- Laissez les clayettes en place afin d'empêcher les enfants de grimper à l'intérieur.

SE DÉBARRASSER DU CFC

Votre ancien réfrigérateur a un système de refroidissement qui a utilisé les CFC (chlorofluorocarbones). Les CFC sont jugés nocifs pour l'ozone stratosphérique.

Si vous vous débarrassez de votre ancien réfrigérateur, assurez-vous que le frigorigène avec CFC soit enlevé correctement par un technicien qualifié. Si vous libérez intentionnellement ce frigorigène avec CFC vous pouvez être soumis aux contraventions et à l'emprisonnement sous provisions des lois sur l'environnement.

IMPORTANT : Veuillez lire attentivement.

RACCORDEMENT ÉLECTRIQUE

! MISE EN GARDE

Risque de chocs électriques

POUR VOTRE SÉCURITÉ, cet appareil doit être correctement mis à la terre. Faites examiner la prise de courant et le circuit par un électricien qualifié pour vous assurer que la prise est correctement mise à la terre.

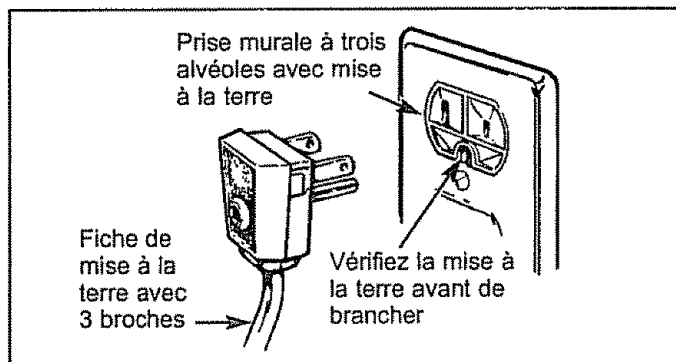

MÉTHODE PRÉCONISÉE POUR LA MISE À LA TERRE DE L'APPAREIL

Le réfrigérateur devrait toujours être branché dans sa propre prise correctement mise à la terre avec une tension de 115 volts, 60 Hz, AC uniquement et avec un fusible de 15 ou 20 ampères. Cette précaution est recommandée pour garantir un rendement optimum et éviter une surcharge des circuits électriques de la résidence, ce qui pourrait créer un risque d'incendie par surchauffe des fils. Il est recommandé d'utiliser un circuit électrique séparé, consacré uniquement à cet appareil. Utilisez une prise murale que n'est pas reliée à un interrupteur ni à une tirette. N'utilisez pas de cordons prolongateurs.

Si la prise murale est du type standard à deux alvéoles, il vous incombe de la faire remplacer par une prise à trois alvéoles, correctement mise à la terre.

Ne coupez ni retirez en aucun cas la troisième broche (mise à la terre) de la fiche du cordon d'alimentation.

UTILISATION DE CORDONS PROLONGATEURS

Nous vous recommandons fortement de ne pas utiliser de cordons prolongateurs à cause des risques potentiels qu'ils présentent dans certaines conditions. Toutefois, si vous décidez d'utiliser tout de même un cordon prolongateur, il est absolument nécessaire qu'il s'agisse d'un cordon à trois fils avec mise à la terre pour appareils électroménagers, homologué UL et pourvu d'une fiche et d'une prise mises à la terre de 15 ampères (minimum) et de 120 volts.

L'utilisation d'un cordon prolongateur aura pour effet d'augmenter le dégagement nécessaire à l'arrière du réfrigérateur.

PIÈCES ET CARACTÉRISTIQUES

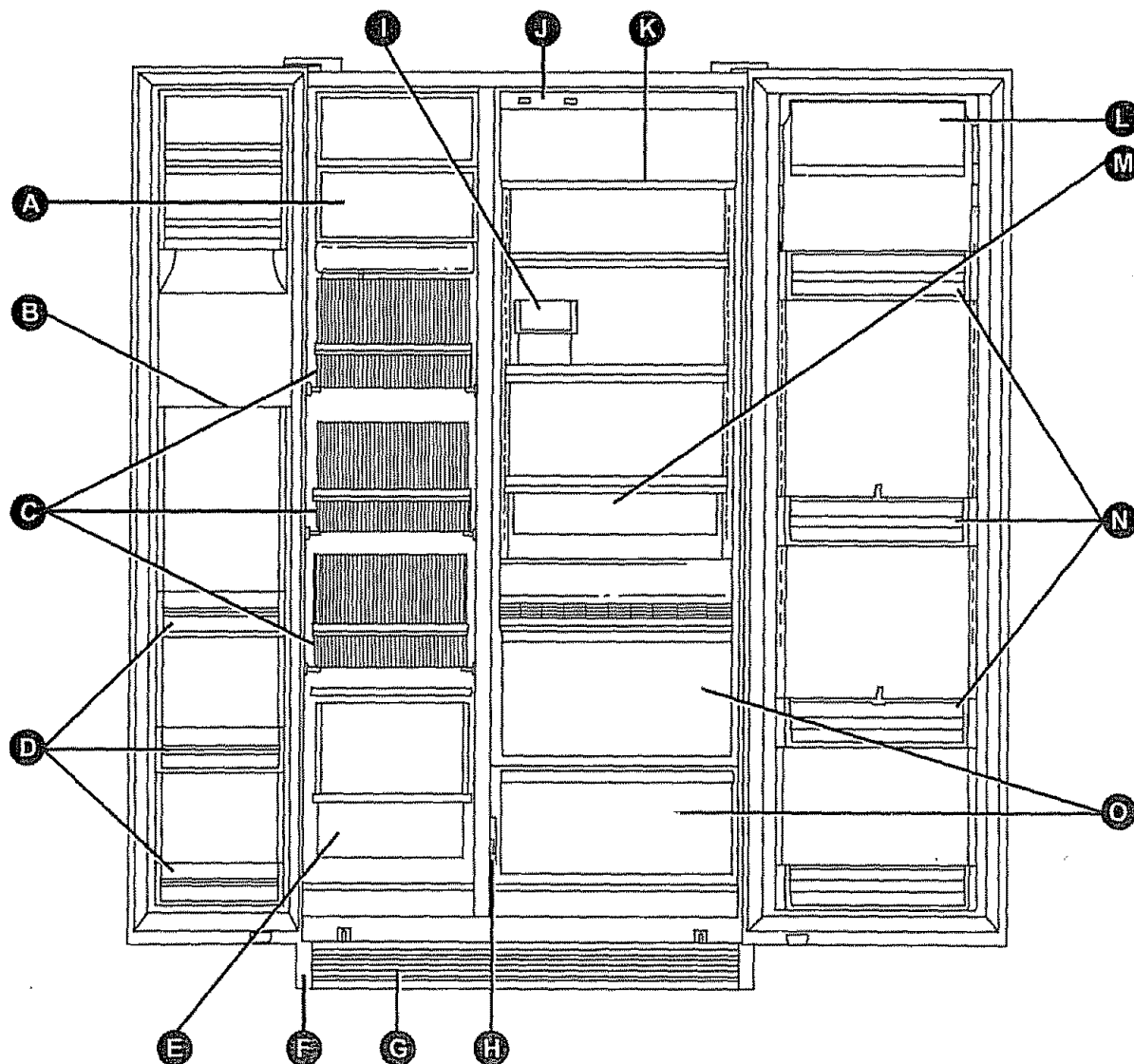

Servez-vous de la présente section pour vous familiariser avec les pièces et caractéristiques de votre appareil. Pour votre commodité, nous vous indiquons les pages de référence.

REMARQUE : Le présent manuel s'applique à plusieurs modèles différents. Le réfrigérateur que vous avez acheté peut être doté de quelques-unes ou de la totalité des caractéristiques indiquées ci-dessous. Leur emplacement, qui indiqué ci-dessous, peut ne pas être le même sur votre modèle.

- | | |
|------------------------------------------------|-----------------------------------------------|
| A Machine à glaçons automatique (p. 47) | H Contrôle d'humidité réglable (p. 46) |
| B Lampe du congélateur (p. 52) | I Bac utilitaire |
| C Clayettes du congélateur (p. 45) | J Commandes de température (p. 41) |
| D Balconnets de porte | K Lampe du réfrigérateur (p. 52) |
| E Bac du congélateur | L Compartiment à produits laitiers |
| F Roulettes (p. 37) | M Bac à charcuterie (p. 45) |
| G Grille inférieure (p. 37) | N Balconnets de porte (p. 44) |
| | O Bacs de rangement (p. 44-46) |

INSTALLATION DU RÉFRIGÉRATEUR

EMPLACEMENT

- Installez le réfrigérateur sur un plancher suffisamment solide pour supporter l'appareil lorsqu'il est plein.
- **Ne l'installez pas dans une pièce où la température risque d'être inférieure à 60 °F (16 °C)** parce qu'il ne se mettra pas en marche suffisamment souvent pour maintenir les températures convenables.
- **N'installez pas le réfrigérateur à proximité de votre cuisinière, d'une bouche de chauffage ou à un endroit où il sera directement exposé aux rayons du soleil.**

DÉGAGEMENTS

Pour faciliter l'installation et assurer une circulation d'air adéquate, prévoyez les dégagements suivants :

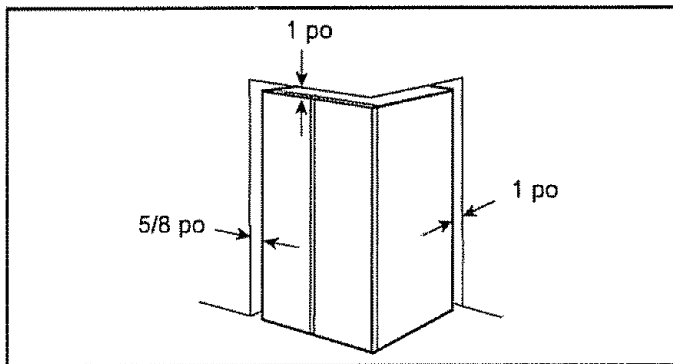

Côtés 5/8 po (16 mm)
Dessus 1 po (25 mm)
Arrière 1 po (25 mm)
[Si l'appareil est encastré, prévoyez un dégagement de 7/8 po (22 mm) sur le dessus pour les couvercles.]

Si l'un des côtés du réfrigérateur doit être installé contre un mur, prévoyez les dégagements suivants pour la porte : Pour les modèles jusqu'à 25 inclus, prévoyez 3/4 po (19 mm). Pour les modèles 27, prévoyez 1 1/2 po (38 mm).

ROULETTES

Des roulettes réglables, situées derrière la grille inférieure vous permettent d'éloigner le réfrigérateur du mur pour le nettoyage. Les roulettes doivent être réglées de façon que le réfrigérateur repose solidement sur le plancher. Afin d'assurer que les portes se referment d'elles-mêmes lorsqu'elles sont ouvertes à moitié, il y a une inclinaison intégrée de l'avant à l'arrière du réfrigérateur. Les modèles côte-à-côte sont munis de charnières spéciales qui soulèvent les deux portes lorsqu'elles sont ouvertes, leur permettant de se fermer sous l'effet de la pesanteur.

Pour régler les roulettes :

- **Retirez la grille inférieure** en la saisissant par le bas et en la tirant.
- **Pour soulever le réfrigérateur**, tournez les vis de réglage des roulettes **vers la droite**; **pour l'abaisser**, tournez ces vis **vers la gauche**.
- **Pour remettre la grille inférieure en place**, alignez les agrafes à l'arrière de la grille avec les ouvertures dans la base et poussez sur la grille jusqu'à ce qu'elle soit bien en place.

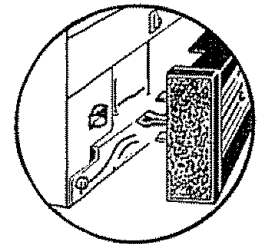
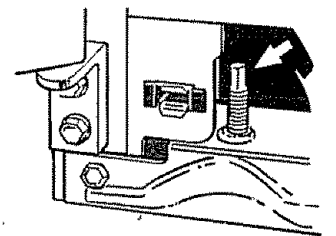
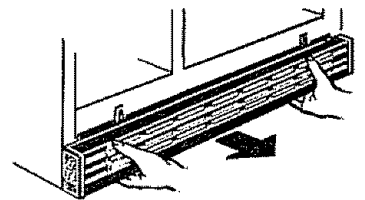

© 2007 Whirlpool Corporation

AVANT DE COMMENCER

⚠ MISE EN GARDE

Risque de chocs électriques

- Débranchez l'alimentation électrique du réfrigérateur avant l'installation.
- Votre perceuse électrique doit être mise à la terre avant de percer les trous dans la conduite d'eau.

Le non respect de ces consignes pourrait provoquer un choc électrique ou des blessures graves ou mortelles.

- Si l'alimentation d'eau au réfrigérateur provient d'un système de filtration d'eau avec osmose inversée ET que le réfrigérateur est équipé d'un système de filtration intégré, utiliser le bouchon de dérivation du filtre. L'utilisation de la cartouche de filtration d'eau du réfrigérateur conjointement avec le filtre RO peut entraîner la formation de cubes de glace creux et le ralentissement du débit d'eau en provenance du distributeur d'eau.
- Veuillez suivre ces directives attentivement afin de réduire au minimum les risques de dommages coûteux causés par l'eau.
- La présence d'un coup de bélier (de l'eau qui cogne dans les tuyaux) dans la plomberie de votre résidence risque d'endommager le réfrigérateur et provoquer des fuites et des dégâts d'eau. Faites corriger le problème par un plombier qualifié avant de raccorder la conduite d'eau au réfrigérateur.
- N'installez pas le robinet d'arrêt sur la conduite d'eau chaude. Ceci pourrait provoquer des brûlures et endommager l'appareil.
- Si vous utilisez votre réfrigérateur avant que la conduite d'eau soit raccordée, assurez-vous que le bras régulateur de la machine à glaçons est à la position STOP (ARRÊT—relevé).
- N'installez pas le tuyau de la machine à glaçons dans un endroit où la température descend sous le point de congélation.
- Lorsque vous utilisez un appareil électrique (comme une perceuse) lors de l'installation, assurez-vous qu'il est isolé ou câblé de façon à éviter tout risque de chocs électriques.
- Toutes les installations doivent être conformes aux exigences du code de plomberie local en vigueur.

MATÉRIEL NÉCESSAIRE

- **Alimentation en eau froide**—La pression de l'eau doit être comprise entre 20 et 120 p.s.i. (1.4–8.2 bars) pour les modèles non équipés d'un filtre à eau et entre 40 et 120 p.s.i. (2.8–8.2 bars) pour les modèles avec filtre.
- **Perceuse électrique.**
- **Un nécessaire d'alimentation en eau** comprenant les articles suivants peut être acheté à votre magasin Sears ou votre Centre de service Sears.
- **Tuyau de cuivre** de 1/4 po de diamètre extérieur pour raccorder le réfrigérateur à la conduite d'eau. Assurez-vous que les extrémités du tuyau et de la conduite sont coupées à angle droit.

Pour calculer la longueur de tuyau de cuivre nécessaire :

Mesurez la distance entre l'électrovanne à l'arrière du réfrigérateur et la conduite d'eau. Ajoutez ensuite 8 pieds (244 cm). Assurez-vous que la longueur de tuyau supplémentaire est suffisante [environ 8 pieds (244 cm) de tuyau enroulé pour former trois boucles d'environ 10 po (25 cm) de diamètre] pour que vous puissiez éloigner le réfrigérateur du mur après l'installation.

N'utilisez PAS des raccords en plastique ou de tube de plastique de 1/4 po de diamètre extérieur.

- **Deux écrous à compression de 1/4 po de diamètre extérieur et deux douilles de raccordement**—pour raccorder le tuyau de cuivre au robinet d'arrêt et à l'électrovanne du réfrigérateur.
- **Robinet d'arrêt** pour installation sur la conduite d'eau froide. Le robinet d'arrêt doit être doté d'un orifice d'entrée d'au moins 5/32 po de diamètre intérieur au point de raccordement avec la CONDUITE D'EAU FROIDE. N'UTILISEZ PAS un robinet à brides auto-perceur de 3/16 po de diamètre. Les deux peuvent réduire le débit d'eau et s'obstruer facilement. Bon nombre d'ensembles de raccordement comprennent des robinets d'arrêt à brides. Avant d'en faire l'achat, assurez-vous que l'installation d'un robinet à brides est conforme avec le code de plomberie en vigueur dans votre région.

REMARQUE : Si votre conduite d'eau est dotée d'un raccord évasé à une extrémité, vous aurez besoin d'un **adaptateur** (vendu dans toutes les bonnes quincailleries) pour raccorder la conduite d'eau au réfrigérateur OU vous pouvez couper le raccord évasé à l'aide d'un **coupe-tubes** et ensuite utiliser un raccord à compression.

1 FERMEZ LE ROBINET DE LA CONDUITE D'EAU PRINCIPALE.

Ouvrez le robinet le plus près pour permettre à la conduite d'eau de se vider.

2 INSTALLEZ LE ROBINET D'ARRÊT

- a. Installez le robinet d'arrêt sur la conduite d'eau potable fréquemment utilisée la plus proche.
- b. Choisissez pour le robinet un emplacement facilement accessible. Il est préférable de l'installer sur le côté d'une conduite d'eau froide verticale. Si vous devez le raccorder à une conduite d'eau horizontale, effectuez le raccordement sur le dessus ou le côté plutôt qu'au fond de la conduite, afin d'éviter la chute de sédiments provenant de la conduite d'eau.
- c. Percez un trou de 1/4 po dans la conduite d'eau, à l'aide d'un foret affûté. Enlevez les bavures produites lors du perçage de la conduite.

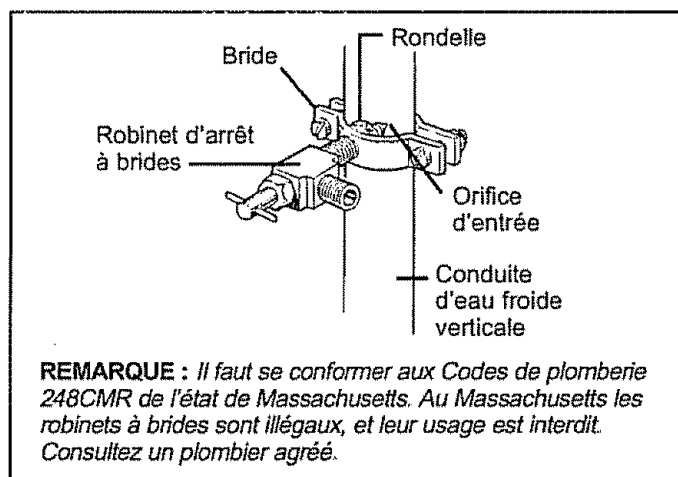

- d. Fixez le robinet d'arrêt à la conduite d'eau froide à l'aide d'une bride.
- e. Serrez les vis de la bride jusqu'à ce que la rondelle d'étanchéité commence à gonfler.

Ne serrez pas de façon excessive afin de ne pas écraser le tuyau de cuivre.

3 FAITES PASSER LE TUYAU DE CUIVRE ET RACCORDEZ-LE AU ROBINET D'ARRÊT.

Placez le tuyau de cuivre entre la conduite d'eau froide et le réfrigérateur.

Faites passer le tuyau par un trou percé dans le plancher ou le mur (derrière le réfrigérateur ou à proximité de l'armoire) le plus près possible du mur.

Assurez-vous que la longueur de tuyau supplémentaire est suffisante [environ 8 pieds (244 cm) formant 3 boucles d'environ 10 po (25 cm) de diamètre] pour que vous puissiez éloigner le réfrigérateur du mur après l'installation.

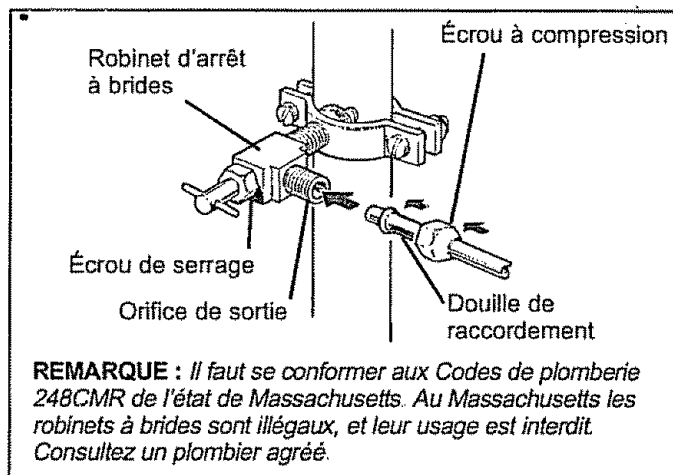

Installez l'écrou à compression et la douille de raccordement à l'extrémité du tuyau et raccordez-le au robinet d'arrêt.

Assurez-vous que le tuyau est bien inséré à l'intérieur du robinet. Serrez solidement l'écrou à compression.

4 OUVREZ LE ROBINET ET RINCEZ LE TUYAU.

- a. Ouvrez le robinet de la conduite d'eau principale et rincez le tuyau jusqu'à ce que l'eau soit propre.
- b. Coupez l'eau au niveau de l'électrovanne après avoir fait couler par le tuyau environ une pinte (1 l) d'eau.

5 RACCORDEZ LE TUYAU DE CUIVRE AU RÉFRIGÉRATEUR.

! MISE EN GARDE

Risque de chocs électriques

Avant d'effectuer le raccordement au réfrigérateur, assurez-vous que le cordon d'alimentation de l'appareil n'est pas branché dans la prise de courant.

Nous recommandons d'installer un filtre à eau si votre eau contient du sable ou des particules qui pourraient obstruer la rondelle-filtre de l'électrovanne du réfrigérateur. Installez ce filtre sur la conduite d'eau, à proximité du réfrigérateur.

- a. Retirez le capuchon en plastique souple du raccord du réfrigérateur.
- b. Installez l'écrou à compression et la douille de raccordement à l'extrémité du tuyau, comme illustré.
- c. Insérez l'extrémité du tuyau de cuivre le plus loin possible dans le raccord du réfrigérateur. Serrez le raccord tout en tenant le tuyau.
- d. Insérez le tuyau de cuivre dans la fixation fournie pour le maintenir en place. Il peut être nécessaire d'ouvrir légèrement la fixation. Ceci maintiendra le tuyau en place et empêchera des fuites lorsque vous déplacez le réfrigérateur du mur.

L'un des deux schémas ci-dessous ressemblera au raccord de votre réfrigérateur.

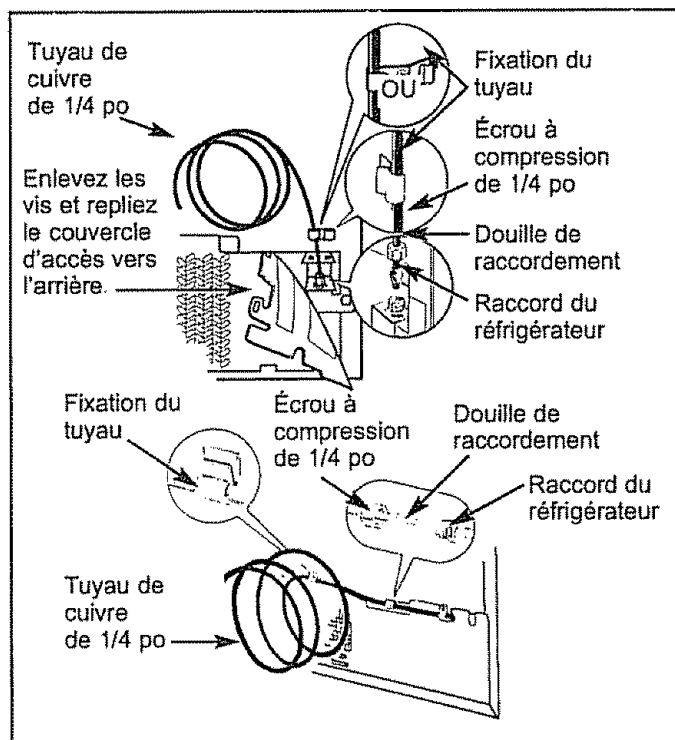

6 OUVREZ LE ROBINET D'ARRÊT DE LA CONDUITE D'EAU PRINCIPALE.

Serrez tous les raccords qui fuient.

7 BRANCHEZ LE RÉFRIGÉRATEUR.

Disposez les boucles de tuyau de cuivre de façon qu'elles ne vibrent pas contre l'arrière du réfrigérateur ou le mur.

Revérifiez qu'il n'y a pas de fuites après 24 heures.

Remplacez le réfrigérateur près du mur.

8 METTEZ LA MACHINE À GLAÇONS EN MARCHÉ.

Placez le bras régulateur de la machine à glaçons à la position ON (MARCHÉ—abaissé). La machine à glaçons ne se met en marche que lorsqu'elle atteint une température de fonctionnement de 15 °F (-9 °C) ou moins. Lorsque le bras régulateur est à la position ON (MARCHÉ—abaissé), la machine à glaçons se met automatiquement en marche.

REMARQUE : Lorsqu'elle se met en marche pour la première fois, la machine à glaçons peut effectuer un double cycle, ce qui provoquera l'écoulement d'un peu d'eau dans le bac à glaçons. Cette situation est normale et ne devrait pas se reproduire.

9 JETEZ LES PREMIERS LOTS DE GLAÇONS.

Après avoir mis la machine à glaçons en marche, jetez les premiers lots de glaçons afin d'éliminer toute impureté dans la conduite d'eau.

Pour connaître les mesures à suivre avant d'utiliser votre distributeur et votre machine à glaçons, reportez-vous aux sections Service de glaçons et Distributeur d'eau et de glaçons.

COMMANDES DE TEMPÉRATURE

(l'apparence peut varier)

Au départ, réglez les commandes du réfrigérateur et du congélateur à INITIAL SETTING (réglage initial).

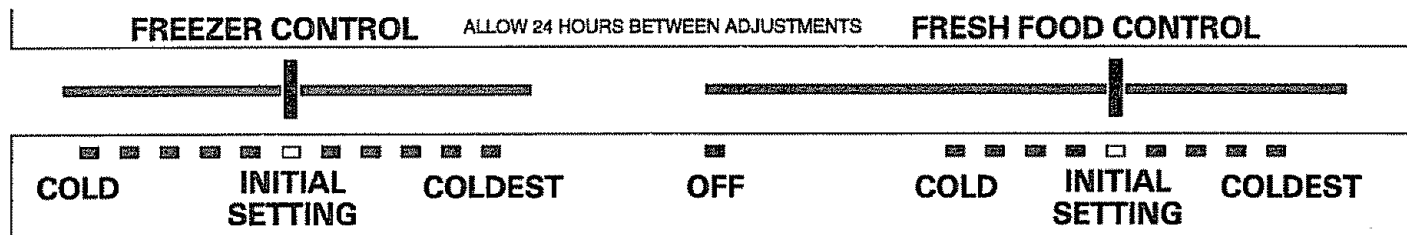

Deux commandes vous permettent de régler la température des compartiments réfrigérateur et congélateur.

Au départ, réglez les commandes du réfrigérateur et du congélateur à INITIAL SETTING (réglage initial).

Peu importe si vous réglez les commandes pour la première fois ou si vous modifiez leur réglage, attendez 24 heures pour permettre à la température de se stabiliser. Par la suite, si vous désirez une température plus élevée ou plus basse dans l'un ou l'autre des compartiments, réglez graduellement les commandes en conséquence.

REMARQUE : Lorsque vous réglez la commande du réfrigérateur à OFF (éteint), le refroidissement cesse dans les deux compartiments—réfrigérateur et congélateur—mais l'alimentation électrique du réfrigérateur n'est pas coupée.

VÉRIFICATION DE LA TEMPÉRATURE

Pour vérifier la température dans le compartiment réfrigérateur, placez un thermomètre à bulbe dans un récipient d'eau placé sur la clayette supérieure. Vérifiez la température 24 heures plus tard.

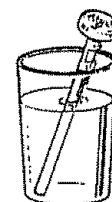

Pour vérifier la température dans le compartiment congélateur, placez un thermomètre à bulbe entre deux ou trois paquets surgelés au centre du congélateur. Vérifiez la température 24 heures plus tard.

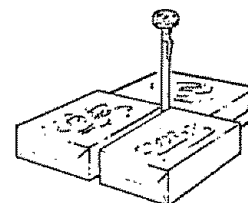

SUGGESTIONS POUR LA CONSERVATION DES ALIMENTS

CONSEILS POUR LA RÉFRIGÉRATION

Pour conserver au réfrigérateur de la viande, du poisson et de la volaille non congelés :

- Enlevez toujours l'emballage d'origine.
- Réemballez-les dans du papier d'aluminium, de la pellicule de plastique, du papier ciré ou des sacs de réfrigération en plastique, puis placez-les immédiatement au réfrigérateur.
- Placez la viande crue, la volaille et les fruits de mer sur la clayette inférieure du réfrigérateur afin que les liquides ne s'écoulent pas sur d'autres aliments.

Pour conserver le fromage, emballez-le bien dans du papier ciré ou du papier d'aluminium, ou placez-le dans un sac de réfrigération en plastique.

- Enveloppez le fromage de façon à chasser le plus d'air possible afin de prévenir la moisissure.
- Vous pouvez conserver le fromage pré-emballé dans son emballage d'origine.

Pour conserver les légumes, placez-les dans les bacs à légumes—ils ont été spécialement conçus pour préserver l'humidité et la fraîcheur naturelles des légumes.

- Couvrez les légumes d'un essuie-tout humide pour qu'ils demeurent croquants.
- Les légumes pré-emballés se conservent mieux dans leur emballage d'origine.
- Ne les lavez pas avant de les mettre au réfrigérateur.

CONSEILS POUR LA CONGÉLATION

- Ne congelez que des aliments de première qualité. La congélation permet de conserver la qualité et la saveur, mais elle ne les améliore pas.
- Congelez rapidement les fruits et les légumes après leur cueillette afin d'en préserver toute la qualité.
- Utilisez des produits d'emballage et des sacs conçus spécialement pour la congélation.

Pour conserver la crème glacée—La crème glacée de qualité, riche en crème, exige habituellement une température plus basse que les crèmes glacées légères qui renferment moins de crème.

- Seule l'expérience vous permettra de connaître avec précision le réglage de température et l'emplacement appropriés dans le compartiment congélateur pour conserver la crème glacée à la température de service désirée.
- La température est légèrement plus basse à l'arrière du compartiment congélateur qu'à l'avant.

Pour congeler de la viande, du poisson et de la volaille, emballez-les dans du papier d'aluminium pour la congélation (ou tout autre matériau d'emballage résistant) de façon que le papier épouse soigneusement la forme de l'aliment afin de chasser le plus d'air possible. Repliez et scellez les extrémités de l'emballage pour obtenir un joint hermétique et durable.

Ne recongelez pas de la viande qui a complètement dégelé. Quelle soit crue ou cuite, la viande ne peut être congelée qu'une seule fois.

PÉRIODES DE CONSERVATION SUGGÉRÉES

La qualité et la fraîcheur de la viande, du poisson ou de la volaille achetés à l'épicerie varient; la période de conservation dans votre réfrigérateur varie donc en conséquence. Pour obtenir aux É.-U. des renseignements sur la viande et la volaille, appelez au ministère de l'Agriculture au 1-800-535-4555.

De nouvelles techniques sont constamment mises au point. Renseignez-vous auprès des services d'appoint de votre région ou de votre fournisseur d'électricité pour recevoir l'information la plus récente sur la conservation et la congélation des aliments.

Produit	Réfrigérateur 40°F (4°C)	Congélateur 0°F (-18°C)
Oeufs		
Frais, dans leur coquille	3 semaines	Ne pas congeler
Cuits durs	1 semaine	Se congèlent mal
Succédanés d'oeufs, ouverts	3 jours	Ne pas congeler
Non ouverts	10 jours	1 an
Repas surgelés, plats congelés		
Garder congelés jusqu'au moment de servir	3-4 mois	
Viandes froides et produits emballés sous vide		
Salades préparées en magasin (ou maison)	3-5 jours	Se congèlent mal
Mayonnaise commerciale		
Réfrigérer après ouverture	2 mois	Ne pas congeler
Viande hachée		
Boeuf, dinde, poulet, porc hachés	1-2 jours	3-4 mois
Saucisses fumées et viandes préparées		
Saucisses fumées, emballage ouvert	1 semaine	
Emballage non ouvert*	2 semaines	Dans un emb. pour cong.
Viandes préparées, emballage ouvert	3-5 jours	1-2 mois
Emballage non ouvert*	2 semaines	
Bacon et saucisses		
Bacon	7 jours	1 mois
Saucisses de porc, boeuf, dinde	1-2 jours	1-2 mois
Saucisses, galettes fumées pré-cuites	7 jours	1-2 mois
Jambon		
En conserve, longue durée de conservation	2 ans	(à la température de la pièce)
Avec mention «Conserver au réfrigérateur»		
«Conserver au réfrigérateur»	6-9 mois	Ne pas congeler
Cuit—entier	7 jours	1-2 mois
Cuit—en moitiés ou en tranches	3-5 jours	1-2 mois
Viandes fraîches		
Biftecks, rôtis de boeuf	3-5 jours	6-12 mois
Côtelettes, rôtis de porc	3-5 jours	4-6 mois
Côtelettes, rôtis d'agneau	3-5 jours	6-9 mois
Rôtis de veau	3-5 jours	4-6 mois
Restes de viande		
Viande cuite et plats, soupes et ragoûts à base	3-4 jours	2-3 mois
Sauce et bouillon	1-2 jours	2-3 mois
Volaille fraîche		
Poulet ou dinde, entiers	1-2 jours	1 an
Poulet ou dinde, en morceaux	1-2 jours	9 mois
Restes de volaille cuite		
Poulet frit	3-4 jours	4 mois
Poulet cuit	3-4 jours	4-6 mois
(Autres aliments)		Congélateur
La plupart des fruits et légumes		8-12 mois
Poisson maigre		6-8 mois
Poisson gras, pains et brioches, soupes, ragoûts, casseroles		2-3 mois
Gâteaux, tartes, sandwiches, restes (cuits), crème glacée (emballage d'origine)		1 mois max.

* Mais pas plus d'une semaine après la date de consommation indiquée sur l'emballage.

La cartouche du système de filtration Kenmore #9905 se trouve à la partie supérieure du côté droit du compartiment réfrigérateur, juste au-dessous des commandes de température.

La cartouche du filtre à eau devrait être remplacée tous les **six mois**, ou plus tôt si il y a une diminution de l'écoulement de l'eau vers le distributeur d'eau ou la machine à glaçons.

INSTALLATION DE LA CARTOUCHE DU FILTRE À EAU

1. S'il s'agit d'une cartouche de remplacement, enlevez d'abord l'ancienne en la tournant lentement vers la gauche. Ne tirez PAS sur la cartouche. Un peu d'eau peut s'écouler.
2. Enlevez et jetez le capuchon en plastique de la nouvelle cartouche.
3. Remplissez la nouvelle cartouche avec de l'eau du robinet.
4. Collez l'étiquette indiquant le mois et l'année de remplacement sur la cartouche afin de vous rappeler de la remplacer dans six mois.
5. Insérez le dessus de la cartouche à l'intérieur du porte-cartouche. Ne l'enfonchez PAS dans le porte-cartouche.
6. Tournez la cartouche lentement vers la droite jusqu'au point où la cartouche s'arrête. **NE SERREZ PAS TROP FORT.** Lorsque vous la tournez, elle se lèvera en position automatiquement.
7. Faites couler l'eau du distributeur pendant 2 minutes (environ 3.8 litres) afin de dégager le système et empêcher le bredouillement.

REMARQUE : Une cartouche de remplacement qui vient d'être installée peut faire **jaillir l'eau du distributeur.**

BOUCHON DE DÉRIVATION DU FILTRE

Il faut utiliser le bouchon de dérivation du filtre lorsqu'une cartouche de remplacement n'est pas disponible. Le distributeur et la machine à glaçons ne peuvent pas fonctionner sans le filtre ou sans le bouchon de dérivation du filtre.

Vous pouvez vous procurer des **filtres de rechange** au magasin Sears de votre région. Pour connaître l'adresse du Centre de pièces et de réparation Sears de votre région, composez le 1-800-488-1222 vingt-quatre heures par jour, sept jours par semaine, ou passez votre commande en téléphonant au 1-800-366-7278.

WR97X10006 et #9905—Chlore, goût et odeur—
Plomb et parasites résistant au chlore Prix suggéré pour la vente au détail \$34.99

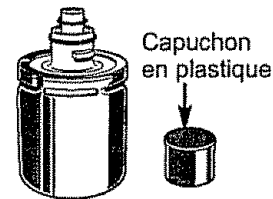

Jetez le capuchon en plastique.

REPLACEZ LE FILTRE LE:
(mois-année)
remplacez tous les 6 mois

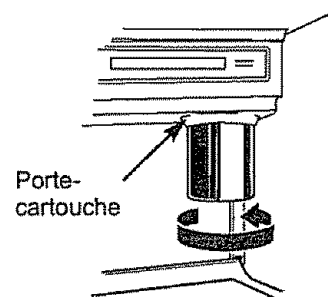

Insérez le dessus de la cartouche dans le porte-cartouche et tournez-la lentement vers la droite.

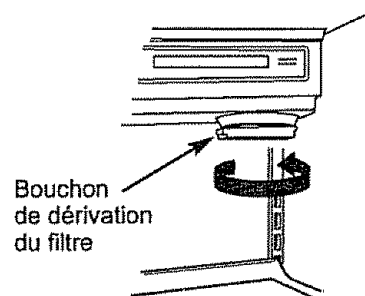

REMARQUE



CLAYETTES RÉGLABLES

Vous pouvez déplacer les clayettes des compartiments réfrigérateur et congélateur. Les tablettes en verre et les clayettes métalliques sont réglables de la même façon.

Manipulez les tablettes en verre avec prudence. Si vous cognez le verre trempé, il pourra se briser.

Ne lavez pas les tablettes et couvercle des bacs en verre avec de l'eau chaude lorsque ces pièces sont froides, car elles risquent de se casser en raison de la différence extrême de température.

POUR ENLEVER une clayette :

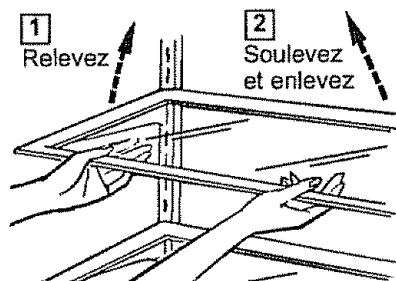

POUR REMETTRE EN PLACE une clayette :

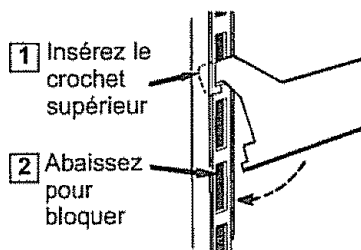

BALCONNETS DE PORTE RÉGLABLES

(sur certains modèles)

Les balconnets de porte peuvent être déplacés sur les portes ou enlevés pour le nettoyage.

Pour enlever : Relevez le balconnet jusqu'à ce que les crochets sortent des crémaillères.

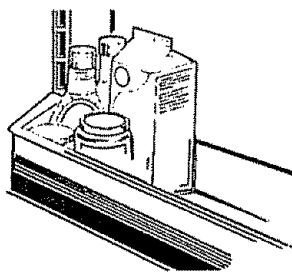

Pour remettre en place : Insérez les crochets dans les fentes des crémaillères et appuyez sur le balconnet jusqu'à ce qu'il s'enclenche.

SÉPARATEURS

Les séparateurs tiennent les petits articles en place.

Saisissez le séparateur à l'avant entre l'index et le majeur, puis déplacez-le à volonté.

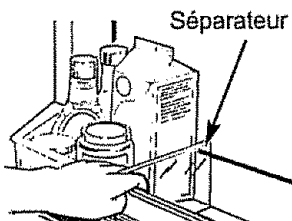

CLAYETTES DU CONGÉLATEUR À POSITIONS MULTIPLES (sur certains modèles)

Les clayettes du congélateur sont réglables.

Pour enlever les clayettes :

- Soulevez la clayette des supports. Si votre modèle a des pattes d'enclenchement, appuyez sur les pattes des supports pendant que vous soulevez la clayette.

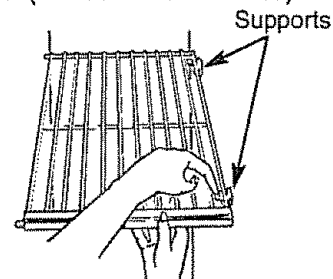

- Tirez de côté sur la clayette jusqu'à ce que les tiges sortent des trous de la paroi gauche.

Lorsque vous remplacez les clayettes sur les modèles avec pattes d'enclenchement, assurez-vous que la clayette s'enclenche bien.

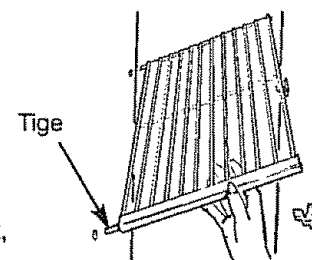

SUPPORT À BOUTEILLE DE VIN AMOVIBLE

(sur certains modèles)

Le support à bouteille de vin, s'installe sur n'importe quelle clayette, et vous permet de ranger une bouteille couchée. Pour le déplacer, tirez-le vers vous. Placez la lèvre du support sur l'un des rebords de la clayette, puis poussez-le jusqu'au fond de l'appareil.

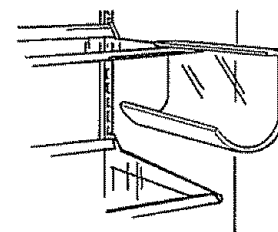

CLAYETTE À BASCULE PRATIQUE

CLAYETTE SUSPENDUE (sur certains modèles)

Cette clayette à bascule pratique vous pourvoit d'un espace de rangement supplémentaire selon vos besoins.

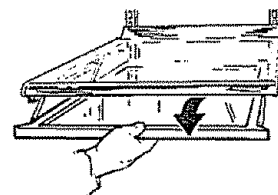

Lorsque vous désirez utiliser la clayette, tirez-la vers vous jusqu'à sa limite, puis abaissez-la. Faites attention de ne pas l'abaisser avant qu'elle soit complètement tirée.

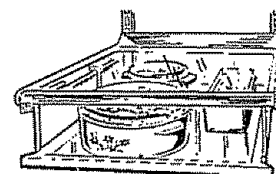

Pour la remettre en place, tirez la clayette vers vous, soulevez-la et glissez-la complètement jusqu'à ce qu'elle se bloque.

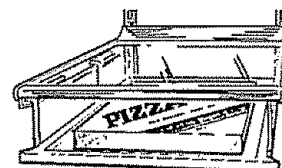

CLAYETTES AMOVIBLES DU CONGÉLATEUR

(sur certains modèles)

Afin d'empêcher que leur contenu ne se renverse, les clayettes coulissantes s'arrêtent avant d'atteindre le seuil du compartiment. Elles peuvent cependant être facilement retirées si vous les soulevez légèrement avant de les tirer au-delà de la position « d'arrêt »

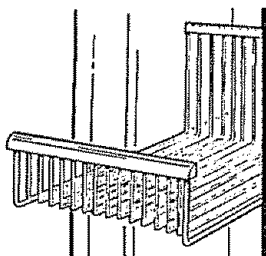

PLATS PRATIQUES (sur certains modèles)

Ces récipients pratiques de cuisson-service-conservation à couvercles durables et transparents se rangent sur un support sous la clayette. On peut

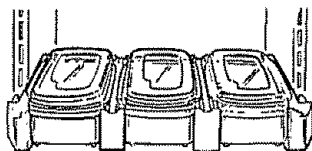

les retirer et les remettre en place selon les besoins, et le support et la clayette à laquelle il est fixé peuvent être placés n'importe où dans le réfrigérateur ou congélateur.

Les récipients et leurs couvercles peuvent être utilisés dans le four à micro-ondes, le réfrigérateur, le congélateur et le lave-vaisselle. Ne les utilisez pas pour cuire des aliments à haute teneur en graisse, comme le bacon, ou ceux qui contiennent beaucoup de sucre, comme les bonbons et les sirops. Les hautes températures des graisses et des sucres risquent de provoquer la formation de bulles à l'intérieur du récipient.

ATTENTION : Ces récipients et leurs couvercles ne sont pas conçus pour être utilisés dans un four standard, sur une cuisinière ou dans une rôtissoire. Une telle utilisation peut être dangereuse.

BAC À CHARCUTERIE (sur certains modèles)

Le bac à charcuterie peut être déplacé à l'intérieur du réfrigérateur. Ce bac hermétique présente un degré d'humidité élevé pour la conservation des viandes froides, du fromage, des hors-d'oeuvre, des tartinades et des collations.

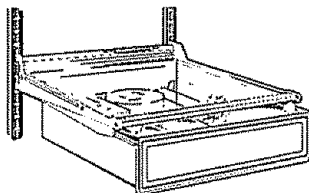

BAC FRAÎCHEUR HERMÉTIQUE

(sur certains modèles)

Ce bac est conçu pour préserver la fraîcheur des aliments non emballés en retenant l'humidité naturelle des aliments tels que :

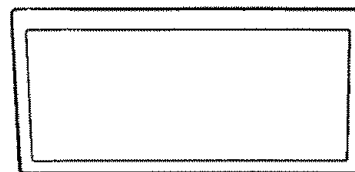

- Artichauts
- Asperges
- Betteraves équeutées
- Bleuets
- Carottes
- Céleri
- Cerises
- Épinards
- Groseilles
- Laitue
- Légumes verts
- Maïs
- Persil
- Petits pois
- Prunes
- Rhubarbe
- Tomates mures

Emballez les aliments qui dégagent une forte odeur.

BAC À VIANDE À TEMPÉRATURE RÉGLABLE

(sur certains modèles)

Le bac à viande à température réglable est doté d'un conduit qui permet à l'air froid provenant du compartiment congélateur de circuler autour du bac.

Le débit de l'air provenant du compartiment congélateur est réglé au moyen d'une commande réglable.

Abaissez complètement le levier de la commande au réglage le plus froid pour la conservation de la viande fraîche. Si vous laissez le levier à cette position pendant une période prolongée, il peut se former du givre à l'intérieur du bac.

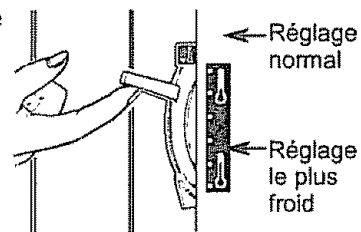

Relevez complètement le levier pour ramener l'air du bac à la température normale du réfrigérateur et bénéficier ainsi d'un espace de rangement supplémentaire pour les légumes. Le conduit d'air froid est alors fermé. Vous pouvez choisir divers réglages entre ces extrêmes.

BAC À BASCULE (sur certains modèles)

Ce bac amovible peut être installé dans la porte du compartiment réfrigérateur ou congélateur.

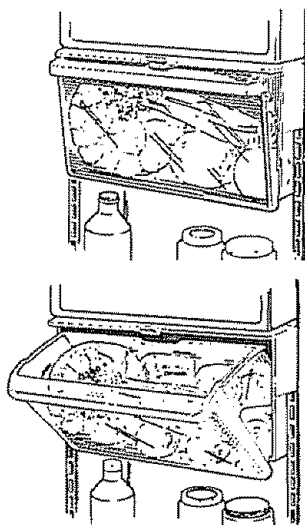
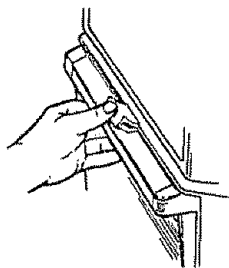

Pour ouvrir, soulevez le loquet et tirez sur la poignée du bac vers l'avant.

Pour éviter d'endommager le réfrigérateur, assurez-vous que ce bac est bien fermé et verrouillé avant de refermer la porte du réfrigérateur.

Pour enlever le bac, soulevez-le et sortez-le de son boîtier.

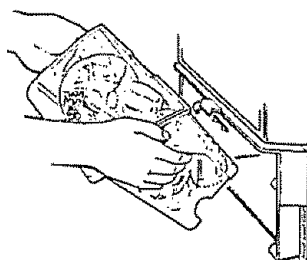

Pour enlever le bac à bascule, soulevez le boîtier du bac et dégagez-le des fentes des crémaillères de la porte.

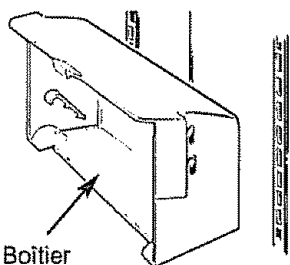

Boîtier du bac

Pour le remettre en place, insérez les crochets du boîtier dans les fentes des crémaillères de la porte.

Il n'est pas nécessaire de retirer le balconnet de son boîtier lorsque vous répositionnez le bac à bascule.

BACS À HUMIDITÉ CONTRÔLÉE

(sur certains modèles)

Ces bacs sont dotés d'une commande réglable vous permettant de contrôler le débit de l'air froid qui entre dans les bacs.

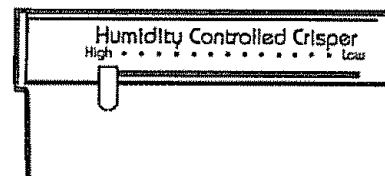

Poussez la commande complètement vers High (élevé) pour produire dans le bac un degré d'humidité plus élevé recommandé pour la conservation de la plupart des légumes verts.

Poussez la commande complètement vers Low (abaissé) pour produire dans le bac un degré d'humidité moins élevé recommandé pour la conservation de la plupart des fruits.

ENLÈVEMENT DES BACS DE RANGEMENT

Les bacs se bloquent avant de sortir complètement du réfrigérateur afin d'empêcher que leur contenu ne se renverse sur le sol. Les bacs peuvent être facilement enlevés en les soulevant légèrement tout en les tirant au-delà de leurs «butées».

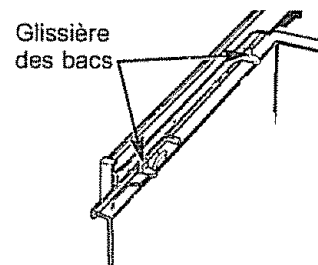

Sur certains modèles, il peut être nécessaire d'enlever les balconnets dans la porte du réfrigérateur avant d'enlever les bacs.

Lorsque vous remettez les bacs en place, assurez-vous qu'ils sont bien insérés dans la glissière du côté gauche.

Si la porte vous empêche d'enlever les bacs, il faut avancer le réfrigérateur jusqu'à ce que la porte soit suffisamment ouverte pour que vous puissiez les enlever. Dans certains cas, lorsque vous avancez le réfrigérateur, il faut le tirer vers la gauche tout en le tirant vers vous.

MACHINE À GLAÇONS AUTOMATIQUE

(sur les modèles dotés de ce dispositif)

Si vous utilisez votre réfrigérateur avant que la machine à glaçons soit raccordée à la canalisation d'eau, maintenez le bras régulateur de la machine à glaçons en position STOP (ARRÊT—relevé).

Lorsque le réfrigérateur est raccordé à la canalisation d'eau froide et que le robinet de la canalisation est ouvert, positionnez la clayette de congélateur en vue de la fabrication de glaçons. Les crochets supérieurs de la clayette à hauteur réglable doivent être insérés dans la 6^e fente à partir de la base de la crémaillère, tandis que la clayette à deux hauteurs doit être placée à la hauteur la plus basse. Placez ensuite le bac à glaçons sous la machine à glaçons et abaissez le bras régulateur en position ON (MARCHE—abaissé).

Le moule à glaçons se remplit d'eau automatiquement lorsqu'il atteint le point de congélation. Les premiers glaçons sont normalement fabriqués après plusieurs heures. Lorsque les glaçons sont bien gelés, ils sont éjectés du moule et tombent dans le bac à glaçons. La fabrication de glaçons se poursuit jusqu'à ce que le bras régulateur détecte une accumulation suffisante de glaçons dans le bac, puis la fabrication de glaçons cesse. Assurez-vous que rien n'empêche le bras régulateur de bouger librement.

Pour que le bac à glaçons soit toujours plein, égalisez à la main les glaçons dans le bac de temps à autre.

Lorsque la fabrication de glaçons a commencé, jetez les premiers lots de glaçons. Cela permet d'éliminer les impuretés dans la conduite d'eau. Faites la même chose après les vacances ou lorsque vous ne consommez pas de glaçons pendant une période prolongée.

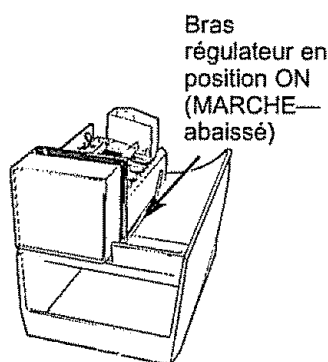
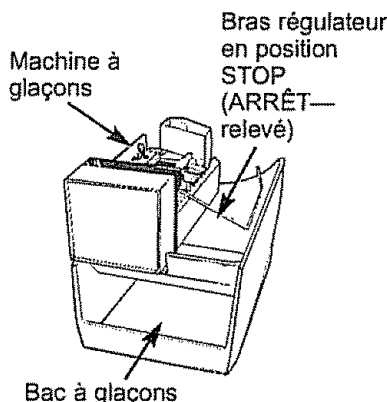

Relevez le bras régulateur de la machine à glaçons à la position STOP (ARRÊT—relevé) lorsque :

- l'alimentation en eau de la résidence doit être coupée pendant plusieurs heures;
- vous enlevez le bac à glaçons pendant quelque temps;
- vous partez en vacances (fermez également le robinet de la conduite d'eau du réfrigérateur);
- vous réglez la commande de température du réfrigérateur à OFF (éteint).

Si vous ne consommez pas de glaçons souvent, les vieux glaçons vous sembleront opaques et auront un goût désagréable. Videz régulièrement le bac à glaçons et lavez-le à l'eau tiède.

S'il s'agit de votre première machine à glaçons, vous entendrez parfois des bruits qui sembleront vous inhabituels. Ce sont les bruits normaux produit par la fabrication des glaçons. Il n'y a pas lieu de s'inquiéter.

MOULES À GLAÇONS

(sur les modèles sans machine à glaçons)

Pour démouler les glaçons, tournez le moule à l'envers. Tenez-le au-dessus d'un contenant et exercez une torsion aux deux extrémités.

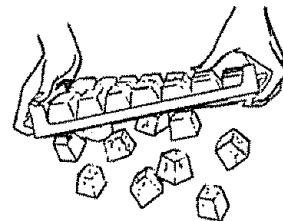

Pour obtenir un ou deux glaçons seulement, laissez le moule à l'endroit. Exercez une légère torsion aux deux extrémités, puis prenez le nombre de glaçons que vous voulez.

Lavez les moules à glaçons dans de l'eau tiède. Une solution d'eau et de vinaigre contribue à déloger les dépôts calcaires. Ne les mettez pas au lave-vaisselle.

NÉCESSAIRE DE MACHINE À GLAÇONS AUTOMATIQUE (facultatif, moyennant supplément)

Si votre réfrigérateur n'est pas déjà doté d'une machine à glaçons automatique, vous pouvez en faire installer une. Communiquez avec votre magasin Sears ou votre Centre de service Sears.

PRINCIPE DE FONCTIONNEMENT

Certains modèles sont dotés d'une machine à glaçons automatique et d'un distributeur d'eau, de glaçons et de glace concassée (sur certains modèles) en façade du congélateur.

L'alimentation en eau du réfrigérateur est assurée par :

- 1) une électrovanne double
- 2) un réservoir d'eau fraîche
- 3) une machine à glaçons.

4) L'eau est gelée dans le

- 5) moule à glaçons; ces derniers sont éjectés dans

- 6) le bac, où une vis sans fin motorisée les pousse vers l'avant.

7) En appuyant sur la commande, les glaçons sont distribués automatiquement.

Sur la position **CRUSHED ICE** (glace concassée) sur certains modèles), les glaçons passant par le broyeur, et on obtient de la glace concassée.

8) L'eau fraîche :

- 9) Coule automatiquement quand on appuie sur la commande de distribution.
- 10) Un commutateur électrique (sur certains modèles) allume ou éteint la veilleuse dans le distributeur. La lumière s'allume également quand on appuie sur la commande de distribution.

Quand l'ampoule de la veilleuse est grillée, remplacez-la par une ampoule de 7 watts maximum.

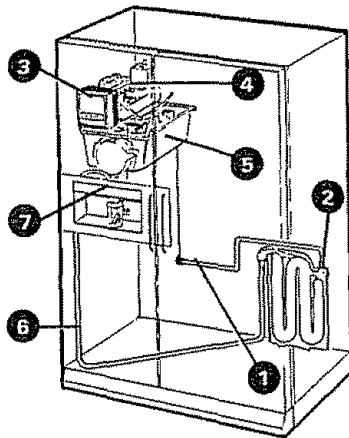

INFORMATIONS IMPORTANTES CONCERNANT VOTRE DISTRIBUTEUR DE GLAÇONS

- Vous pouvez atteindre les glaçons par la porte d'accès aux glaçons.
- L'intermittence de distribution des glaçons est normale. Si cette interruption persiste, des blocs de glace peuvent en être la cause. Retirez-les selon les directives dans cette section.
- Évitez de trop remplir les verres de glace et d'utiliser des verres étroits ou très hauts. Le conduit peut se bloquer et le volet peut geler et coincer. Ouvrez la porte du congélateur pour vérifier si le conduit n'est pas bloqué. Le cas échéant, faites passer la glace au moyen d'une cuillère en bois.
- Pour éviter que des morceaux de glace ne tombent en dehors du verre, placez celui-ci près du conduit—sans toutefois bloquer la sortie des glaçons.
- Ajoutez les glaçons avant de remplir le verre de liquide pour éviter les éclaboussures.
- Ne placez pas de boissons ou d'aliments dans le compartiment à glaçons pour les rafraîchir. Les boîtes, bouteilles et paquets alimentaires peuvent coincer la machine à glaçons ou la vis sans fin.
- N'ajoutez pas dans le bac à glaçons des glaçons non fabriqués par votre machine à glaçons. Ils risquent d'être difficiles à concasser ou à distribuer.

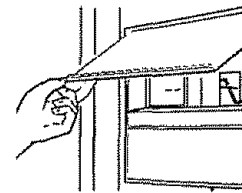

AVANT D'UTILISER VOTRE MACHINE À GLAÇONS ET VOTRE DISTRIBUTEUR

Pour les modèles dotés d'un distributeur d'eau, s'il n'y a pas d'eau distribuée lorsque le réfrigérateur est initialement installé, il y a peut-être de l'air dans la conduite d'eau. Appuyez sur la commande de distribution pendant deux minutes au minimum pour expulser l'air de la conduite d'eau et remplir le réservoir d'eau.

Afin d'éliminer les éventuelles impuretés provenant de la conduite d'eau, jetez les six premiers verres d'eau. La première eau qui coule dans le système peut avoir un léger goût provenant du tuyau d'eau.

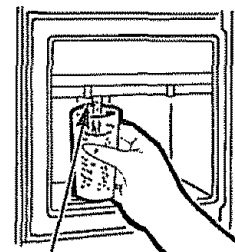

Appuyez sur la commande de distribution jusqu'à ce que le réservoir d'eau se remplisse.

REMARQUE : Lorsque le réfrigérateur est nouvellement installé, attendez environ 24 heures afin que le compartiment congélateur soit suffisamment froid pour la fabrication des glaçons.

POUR DISTRIBUER GLAÇONS ET EAU

- Réglez la manette de sélection sur CUBES (glaçons), CRUSHED ICE (glace concassée, sur certains modèles) ou WATER (eau).
- Tenez le verre ou autre récipient près du bord et appuyez le bord contre le centre de la commande de distribution.

Distribution de glaçons :

- Même si vous avez sélectionné CUBES (glaçons), il est possible que de la glace concassée tombe dans votre verre. Cela se produit de temps à autre lorsque plusieurs glaçons sont acheminés vers le broyeur.
- Un amas de givre se forme parfois sur le volet du conduit à glaçons. Ceci est normal, et se produit généralement après des distributions répétées de glace concassée. Le givre s'évaporerait après quelque temps.
- Pour éviter de la glace concassée ne tombe à l'extérieur du verre, placez celui-ci près du conduit.

Distribution d'eau :

- Il est normal que le premier verre d'eau soit moins froid que les suivants.
- L'eau venant du distributeur n'est pas glacée. Si vous désirez de l'eau plus froide, ajoutez de la glace concassée ou des glaçons dans votre verre avant de le remplir d'eau.

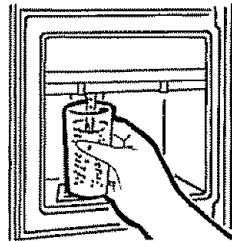

ATTENTION : Ne mettez jamais les doigts ou d'autres objets dans l'ouverture du distributeur.

POUR ARRÊTER LA DISTRIBUTION

Arrêtez d'appuyer sur la commande de distribution et attendez quelques secondes pour recueillir les derniers morceaux de glaçons ou gouttes d'eau avant de retirer votre récipient. Un léger écoulement se produit parfois après la distribution de glace concassée ou d'eau. Si l'écoulement est important, essuyez-le immédiatement. Ne versez pas d'eau dans le bac de trop-plein, car il n'est pas muni de système d'écoulement—jetez l'excédent d'eau dans l'évier. Nettoyez régulièrement le bac de trop-plein et sa grille conformément aux directives d'Entretien et nettoyage.

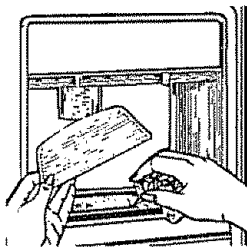

Appuyez ici pour enlever la grille

La grille est facilement enlevée lorsqu'on appuie sur le coin du fond à droite.

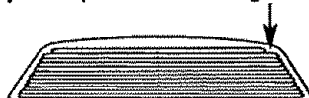

FORMATION DE BLOCS DE GLACE DANS LE BAC À GLAÇONS...

La machine à glaçons éjecte les glaçons par groupes de huit, et il est normal que plusieurs d'entre eux soient collés. Toutefois, si vous n'utilisez pas souvent de glaçons, des blocs peuvent se former dans le bac et boucher le distributeur. Dans ce cas :

- Retirez le bac à glaçons du congélateur.
- Brisez les blocs avec vos mains. Jetez ceux que vous ne pouvez pas séparer.
- Remettez le bac à sa place avant que les glaçons restants ne fondent et se collent.
- Après avoir nettoyé le bac à glaçons, laissez-le refroidir avant de le remplacer, autrement les glaçons colleront à la vis sans fin métallique.

RETRAIT DU BAC À GLAÇONS

Soulevez le coin gauche pour dégager le bac de la clayette. Tirez droit vers vous en soutenant le bac à l'avant et à l'arrière.

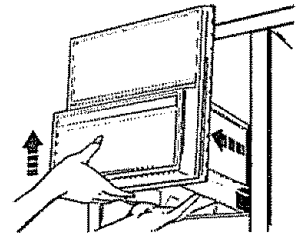

REMISE EN PLACE DU BAC À GLAÇONS

Glissez le bac jusqu'à ce que la languette du bac s'engage dans la fente de la clayette. Si le bac ne va pas jusqu'au fond, retirez-le et donnez un quart de tour au mécanisme d'entraînement. Glissez-le de nouveau en place jusqu'à ce que la languette du bac s'engage dans la fente de la clayette.

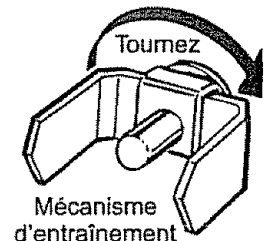

EXTÉRIEUR

Le bac de trop-plein du distributeur, situé sous la grille, devrait être soigneusement essuyé. Vous pouvez éliminer les dépôts calcaires laissés par les taches d'eau en trempant le bac dans du vinaigre non dilué. Laissez tremper jusqu'à ce que les dépôts disparaissent ou soient suffisamment ramollis pour être éliminés par rinçage.

La commande de distribution (sur certains modèles), peut être nettoyée avec une solution d'eau tiède et de bicarbonate de soude—environ une cuillère à soupe (15 ml) de bicarbonate de soude par pinte (1 l) d'eau. Rincez bien et essuyez.

Les poignées de porte et leur garniture (sur certains modèles) peuvent être nettoyés avec un chiffon imbibé d'une solution d'eau et de détergent liquide doux pour la vaisselle. Séchez ensuite avec un linge doux. N'appliquez pas de cire sur les poignées ou leur garniture.

Gardez l'extérieur du réfrigérateur propre. Essuyez-le avec un linge propre légèrement humecté de cire pour appareils électroménagers ou d'un détergent doux pour la vaisselle. Essuyez et polissez avec un linge doux et propre. N'essuyez pas le réfrigérateur avec un linge à vaisselle sale ou une serviette humide car ils laisseront un résidu qui pourra endommager la peinture. N'utilisez pas de tampons à récurer, de produits nettoyants en poudre, de javellisants ou de produits nettoyants contenant un javellisant, car ces produits peuvent égratigner la peinture ou la rendre moins résistante.

Protégez le fini de l'appareil. La carrosserie du réfrigérateur est recouverte d'une peinture de haute qualité cuite au four. Moyennant certaines précautions, cette peinture gardera son éclat et résistera à la rouille pendant de longues années. Appliquez une couche de cire pour appareils électroménagers lorsque vous installez votre réfrigérateur et, par la suite, au moins deux fois par année.

Appuyez ici pour enlever la grille.

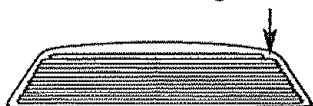

INTÉRIEUR

Nettoyez les compartiments réfrigérateur et congélateur au moins une fois par année. Avant de nettoyer le réfrigérateur, débranchez-le. S'il est trop difficile de le faire, essorez bien votre linge ou votre éponge pour enlever l'excès d'eau lorsque vous nettoyez autour des interrupteurs, des lampes ou des commandes.

Utilisez une solution d'eau tiède et de bicarbonate de soude—environ une cuillère à soupe (15 ml) de bicarbonate par pinte (1 l) d'eau—afin de nettoyer tout en neutralisant les odeurs. Rincez bien et séchez avec un linge.

Les autres éléments du réfrigérateur—y compris les joints de porte, les bacs à viande et à légumes, le bac à glaçons et toutes les pièces en plastique—peuvent être nettoyés de la même manière. N'utilisez pas de produits nettoyants en poudre ou autres produits abrasifs. À l'usine, les joints de portes sont lubrifiés avec du vaseline au côté des charnières. Si le lubrifiant est excessif, essuyez, mais afin d'assurer un bon et propre sceau au côté-charnière, laissez une fine couche de vaseline sur les joints de porte. Lorsque vous nettoyez les joints de porte, lubrifiez-les de nouveau. Si les paniers du congélateur ne glissent pas facilement après le nettoyage, lubrifiez-les avec du vaseline.

Les tablettes et le couvercle des bacs en verre.

Ne lavez pas les tablettes et couvercle des bacs en verre avec de l'eau chaude lorsque ces pièces sont froides, car elles risquent de se casser en raison de la différence extrême de température.

Manipulez les tablettes en verre avec prudence. Si vous cognez le verre trempé, il pourra se briser.

Pour empêcher l'apparition d'odeurs, laissez une boîte ouverte de bicarbonate de soude dans le fond du réfrigérateur, sur la clayette du haut. Remplacez la boîte tous les trois mois. Pour enrayer les odeurs de renfermé, placez également une boîte ouverte de bicarbonate de soude dans le congélateur.

Ne lavez aucune pièce de plastique de votre réfrigérateur dans le lave-vaisselle automatique.

Plats pratiques et leurs couvercles peuvent être nettoyés au lave-vaisselle ou à la main dans une solution de détergent doux pour la vaisselle et d'eau. Vous pouvez enlever les taches en les trempant dans une solution d'eau et d'eau de Javel—une mesure d'eau de Javel pour trois mesures d'eau. (Les taches tenaces peuvent exiger un trempage de 2 heures ou plus.) Pour enlever la saleté brûlée utilisez un tampon à récurer en plastique. N'utilisez pas de produits nettoyants en poudre ou autres produits abrasifs.

ORIFICE D'ÉCOULEMENT DANS LE CONGÉLATEUR

Au cours du nettoyage, retirez le balconnet du congélateur et, à l'aide d'une poire à jus, versez une solution de bicarbonate de soude (1 cuillerée à thé [5 ml]) et deux tasses (500 ml) d'eau chaude (non bouillante) dans le tuyau d'écoulement. Ceci contribue à neutraliser les odeurs et à éviter que le tuyau ne se bouche. Si ce dernier se bouche, versez, à l'aide d'une poire à jus, une solution de bicarbonate de soude et d'eau pour dégager le bouchon.

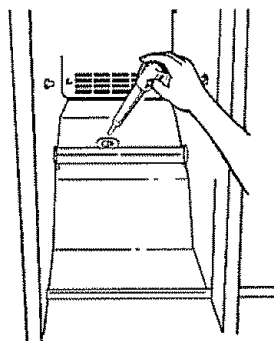

SOUS LE RÉFRIGÉRATEUR

Le condenseur se trouve derrière la grille inférieure. Pour un fonctionnement plus efficace, enlevez la grille inférieure et balayez ou aspirez la poussière immédiatement accessible sur le condenseur. Pour de meilleurs résultats, utilisez une brosse conçue spécialement à cet effet, que vous pouvez obtenir à la plupart des magasins Sears ou des Centres de pièces Sears.

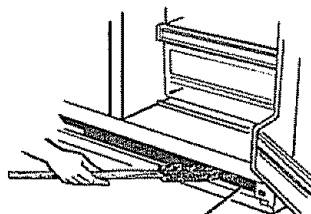

Nettoyez les bobines du condenseur au moins une fois par an

DERRIÈRE LE RÉFRIGÉRATEUR

Prenez un soin particulier lorsque vous déplacez le réfrigérateur dur mur. Tous les types de revêtements de sol peuvent être endommagés, particulièrement ceux qui sont coussinés ou dont la surface est gaufrée. Tirez le réfrigérateur en ligne droite et, lorsque vous le remettez en place, poussez-le vers le mur en ligne droite. Les déplacements latéraux du réfrigérateur pourraient endommager le revêtement de sol ou le réfrigérateur.

Lorsque vous remettez le réfrigérateur en place en le poussant, veillez à ne pas le faire rouler sur le cordon d'alimentation.

LORSQUE VOUS PARTEZ EN VACANCES

Lorsque vous vous absentez pendant une période prolongée, débranchez le réfrigérateur, réglez la commande de température sur OFF (éteint) et nettoyez l'intérieur avec une solution d'eau et de bicarbonate de soude, à raison d'une cuillère à soupe (15 ml) de bicarbonate par pinte (1 l) d'eau. Essuyez. Pour empêcher l'apparition d'odeurs, laissez une boîte ouverte de bicarbonate de soude dans le réfrigérateur. Laissez les portes ouvertes. Placez le bras régulateur de la machine à glaçons à la position STOP (ARRÊT—relevé), puis fermez l'alimentation en eau du réfrigérateur.

Si la température risque de descendre sous le point de congélation, demandez à un réparateur de vidanger la conduite d'eau afin d'éviter les dégâts sérieux causés par les inondations.

Lorsque vous rentrez de vacances sélectionnez WATER (eau) et appuyez sur la commande de distribution pendant deux minutes minimum afin de vidanger l'eau qui est restée dans la conduite d'eau.

LORSQUE VOUS DÉMÉNAGEZ

Débranchez le cordon d'alimentation, retirez tous les aliments du réfrigérateur, puis nettoyez et essuyez l'intérieur.

Immobilisez toutes les pièces amovibles, tels que les clayettes et les bacs, à l'aide de ruban gommé pour éviter de les endommager.

Assurez-vous que le réfrigérateur demeure debout pendant son déménagement et dans le camion. Il doit être bien immobilisé dans le camion afin d'éviter qu'il se déplace. Protégez la carrosserie du réfrigérateur à l'aide d'une couverture.

REPLACEMENT DES AMPOULES

⚠ MISE EN GARDE

Risque de chocs électriques

Avant de remplacer une ampoule grillée, il faut soit débrancher le réfrigérateur soit couper l'alimentation électrique au niveau du disjoncteur ou de la boîte à fusibles.

REMARQUE : Le fait de régler la commande de température sur OFF (éteint) ne coupe pas le courant qui alimente le circuit de la lampe.

Compartiment réfrigérateur—lampe supérieure

1. Débranchez le réfrigérateur.
2. Pour aligner les boutons de commande de la façon appropriée, remarquez la position de chacun des boutons. Ceci facilitera leur remise en place. Poussez les deux boutons complètement vers la gauche, puis enlevez-les en tirant.

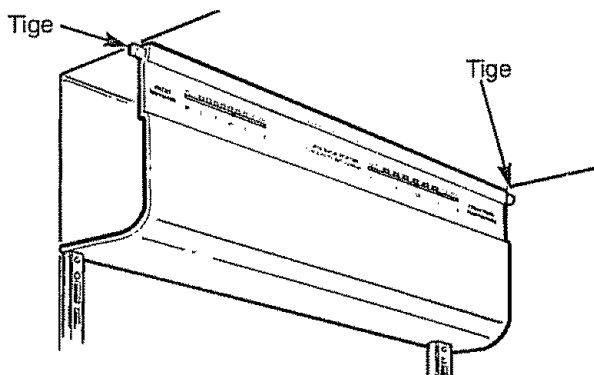

3. Pour enlever le protège-lumière, tirez-le droit vers vous.

Après avoir remplacé l'ampoule par une autre de la même puissance ou de puissance inférieure, remettez en place le protège-lumière. Remettez en place les boutons de réglage, réglez-les à la même position qu'auparavant, et rebranchez le réfrigérateur.

Compartiment réfrigérateur—lampe inférieure (sur certains modèles)

Cette lampe est située derrière le bac supérieur ou tout juste au-dessus du bac supérieur (selon votre modèle).

1. Débranchez le réfrigérateur.
2. Si la lampe se trouve derrière le bac supérieur, il vous faudra d'abord enlever le bac et la clayette qui se trouve tout juste au-dessus. Pour enlever le bac, consultez les directives données pour l'enlèvement des bacs de rangement à la section Enlèvement des bacs de rangement.

Videz la clayette avant de l'enlever. Relevez ensuite l'avant de la clayette, puis soulevez-la pour la dégager des crémaillères.

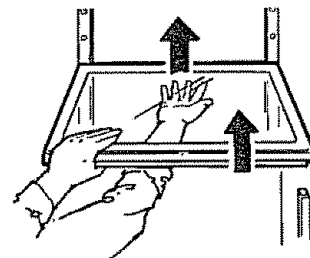

3. Saisissez le bas du protège-lumière, puis tirez-le vers le haut et l'avant.
4. Après avoir remplacé l'ampoule par une autre de même format, remettez en place le protège-lumière. Si vous ne pouvez trouver l'ampoule appropriée, adressez-vous à votre marchand.
5. Si la lampe se trouvait derrière le bac supérieur, il faudra remettre en place le bac et la clayette.

Pour remettre la clayette en place, relevez légèrement l'avant de la clayette, puis insérez les crochets supérieurs dans les grandes fentes les plus basses des crémaillères. Abaissez ensuite l'avant de la clayette jusqu'à ce qu'elle soit de niveau.

6. Rebranchez le réfrigérateur.

Compartiment congélateur

1. Débranchez le réfrigérateur.

2. Enlevez la clayette qui se trouve juste au-dessous de l'écran d'éclairage. (Il est plus facile d'enlever la clayette lorsqu'elle est vide.)

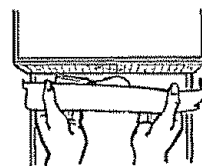

3. Tirez l'écran d'éclairage de plastique vers vous. (Courbez-le légèrement pour dégager les languettes des rainures.)
4. Après avoir remplacé l'ampoule par une autre de même format, remettez l'écran d'éclairage et la clayette en place.

BRUITS NORMAUX DE FONCTIONNEMENT

Les bruits suivants sont normaux et ne signifient pas que votre appareil a besoin de réparation.

Les compresseurs modernes à haut rendement fonctionnent plus rapidement et produisent un bourdonnement ou un bruit de pulsation plus audible pendant le fonctionnement.

La minuterie de dégivrage et la commande du réfrigérateur font entendre des déclics pendant le fonctionnement.

Le ventilateur fait circuler de l'air à l'intérieur du congélateur qui maintient des températures uniformes.

Des gouttes d'eau tombent sur l'élément de dégivrage, ce qui produit un bruit de crépitement, de sifflement ou d'éclatement pendant le cycle de dégivrage.

Le frigorigène qui circule dans les bobines de refroidissement du congélateur fait un bruit qui ressemble à de l'eau qui bout ou à un gargouillis.

Les bobines de refroidissement qui s'élargissent et se contractent pendant le dégivrage et la réfrigération après un dégivrage produisent un bruit de craquement ou d'éclatement.

L'eau s'égoutte tandis qu'elle fond dans l'évaporateur, et coule vers le plateau de dégivrage pendant le cycle de dégivrage.

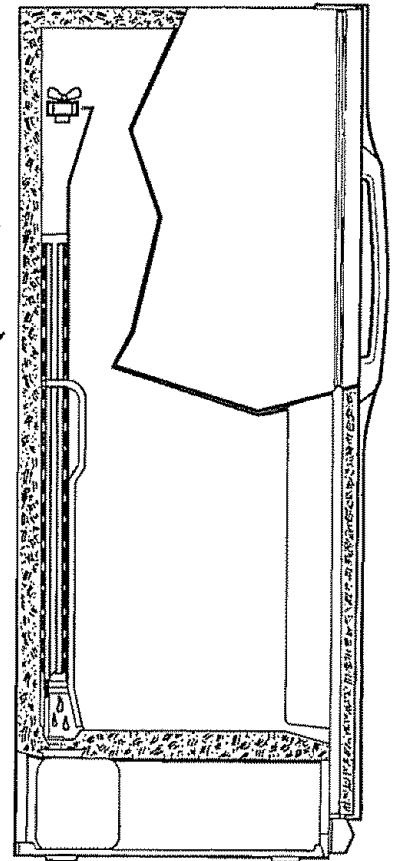

Machine à glaçons

Lorsque la machine à glaçons se remplit d'eau, l'électrovanne de la machine à glaçons fait entendre un bourdonnement. Si le bras régulateur est placé à la position ON (MARCHE—abaissé), le bourdonnement se fait entendre même si la machine n'est pas encore raccordée à la conduite d'eau. Si vous laissez le bras régulateur à la position ON (MARCHE—abaissé) avant que la conduite d'eau n'ait été raccordée, vous risquez d'endommager la machine à glaçons. C'est pourquoi il faut placer le bras régulateur à la position STOP (ARRÊT—relevé) pour faire cesser ce bourdonnement.

Les glaçons font du bruit en tombant dans le bac, tout comme l'eau qui circule dans les tuyaux lorsque la machine à glaçons se remplit.

GUIDE DE DÉPANNAGE

LE RÉFRIGÉRATEUR NE FONCTIONNE PAS

Vérifiez si...

Alors...

Le cordon d'alimentation est débranché.	Bien branchez le cordon dans une prise en état de marche et de la tension appropriée.
Un fusible est grillé ou le disjoncteur s'est déclenché.	Remplacez le fusible ou réenclenchez le disjoncteur.
La commande de température est réglée sur OFF (éteint).	Réglez la commande de température sur «INITIAL SETTING» (réglage initial).



VIBRATION OU CLIQUETIS

Vérifiez si...

Alors...

Le réfrigérateur n'est pas de niveau.	La plancher n'est pas assez solide ou est inégal, ou bien les pieds de nivellement ont besoin de réglage. Consultez la section «Roulettes».
La conduite d'eau derrière le réfrigérateur vibre contre le mur ou l'appareil.	Placez sur le mur ou le réfrigérateur un morceau de tissu ou de mousse à l'endroit où la conduite vibre.

LES LAMPES INTÉRIEURES NE S'ALLUMENT PAS

Vérifiez si...

Alors...

Le cordon d'alimentation est débranché.	Bien branchez le cordon dans une prise en état de marche et de la tension appropriée.
Une ampoule est mal vissée dans sa douille.	Réglez la commande de température sur OFF (éteint) et débranchez le réfrigérateur. Enlevez soigneusement l'ampoule et réinstallez-la. Rebranchez le réfrigérateur et réglez à nouveau la commande de température.
Une ampoule est grillée.	Remplacez avec une ampoule pour électroménagers de la même puissance, format et forme, disponible chez votre quincaillier. Réglez la commande de température sur OFF (éteint) et débranchez l'appareil avant de remplacer l'ampoule.

LE COMPRESSEUR DU RÉFRIGÉRATEUR FONCTIONNE PENDANT TROP LONGTEMPS

Vérifiez si...

Alors...

Le réfrigérateur qui vient d'être remplacé était un modèle ancien.	Les réfrigérateurs modernes étant plus grands, leur moteur doit fonctionner plus longtemps.
La température ambiante est plus élevée que d'habitude.	Les réfrigérateurs fonctionnent pendant plus longtemps lorsqu'il fait chaud.
La porte est ouverte fréquemment ou vous venez de placer une grande quantité d'aliments dans le réfrigérateur.	Lorsque vous rajoutez des aliments ou ouvrez la porte, ceci peut réchauffer l'appareil. Il est normal que le réfrigérateur fonctionne pendant plus longtemps afin de se refroidir.
Le réfrigérateur a été branché il y a peu de temps et la commande de température a été réglée correctement.	Il faut jusqu'à 24 heures pour que l'appareil se refroidisse complètement.
La commande de température a été mise sur un réglage trop bas.	Consultez la section «Commandes de température».

LES PORTES NE SE FERMENT PAS COMPLÈTEMENT OU NE SONT PAS ALIGNÉES

Les portes se ferment seulement lorsqu'on pousse dessus.

Vérifiez si...

Alors...

Le réfrigérateur n'est pas de niveau.	Consultez la section «Roulettes» pour niveler le réfrigérateur.
Des paquets alimentaires empêchent la porte de fermer.	Rangez les aliments de manière à ce que la porte et les clayettes soient dégagées.
Le bac à glaçons, les clayettes, les bacs à fruits et légumes ne sont pas à la bonne position.	Poussez les bacs jusqu'au fond et mettez les bacs à fruits et légumes à la bonne position.

IL Y A DU GIVRE OU DES CRISTAUX DE GLACE SUR LES ALIMENTS SURGELÉS

Vérifiez si...

Alors...

La porte ne ferme pas correctement.	Voir «Les portes ne se ferment pas complètement ou ne sont pas alignées».
La porte est ouverte fréquemment.	L'ouverture de la porte du congélateur laisse entrer de l'air chaud et humide et provoque l'accumulation de givre.

LA TEMPÉRATURE EST TROP ÉLEVÉE OU IL Y A UNE ACCUMULATION D'HUMIDITÉ À L'INTÉRIEUR

Vérifiez si...

Alors...

Les conduits d'air sont bloqués. L'air froid circule entre le réfrigérateur et le congélateur à travers des conduits situés dans la paroi entre les deux compartiments.	Repérez les conduits d'air en vous servant de votre main pour sentir la circulation de l'air, et déplacez tous les paquets qui bloquent l'un des conduits ou empêchent l'air de circuler.
Les portes sont laissées ouvertes fréquemment.	Lorsque la porte est ouverte, de l'air chaud et humide entre dans le réfrigérateur. Si vous ouvrez souvent la porte, cela peut accélérer l'accumulation d'humidité et augmenter la quantité d'air chaud que le réfrigérateur doit refroidir.
La commande de température est mal réglée.	Réglez la commande sur «INITIAL SETTING» (réglage initial). Attendez 24 heures que la température se stabilise. Si la température est trop élevée ou trop basse, avancez la commande d'une position à la fois.
Une grande quantité d'aliments vient d'être mise au réfrigérateur ou au congélateur.	Lorsque vous rajoutez des aliments chauds, cela réchauffe l'appareil. Il faut attendre plusieurs heures afin que le réfrigérateur puisse revenir à sa température normale.
Les aliments ne sont pas bien emballés.	Emballez les aliments hermétiquement et essuyez les récipients mouillés avant de les ranger au réfrigérateur afin d'éviter l'accumulation d'humidité.
La porte ne ferme pas complètement.	Voir «Les portes ne se ferment pas complètement ou ne sont pas alignées».
Le temps est humide.	Par temps humide, l'ouverture des portes laisse entrer de l'humidité dans le réfrigérateur.

LES GLAÇONS ONT UN GOÛT OU UNE ODEUR

Vérifiez si...

Alors...

La machine à glaçons a été installée récemment.	Jetez les premiers lots de glaçons afin d'éliminer les glaçons dont la couleur ou le goût n'est pas convenable.
Les glaçons sont rangés au réfrigérateur depuis trop longtemps.	Jetez les vieux glaçons et faites-en une nouvelle provision.
Les aliments ne sont pas emballés hermétiquement dans l'un des deux compartiments.	Réemballez les aliments puisque les odeurs peuvent être transmises aux glaçons si les aliments ne sont pas bien emballés.
L'approvisionnement d'eau contient des minéraux tel que le soufre.	Il faudrait peut-être installer un filtre à eau afin d'éliminer les problèmes de goût et d'odeur.
L'intérieur du réfrigérateur a besoin de nettoyage.	Consultez la section «Entretien et nettoyage».

L'EAU DU DISTRIBUTEUR N'EST PAS ASSEZ FROID

Vérifiez si...

Alors...

Le réfrigérateur a été installé récemment.	Attendez 24 heures pour permettre au réservoir de se refroidir complètement.
Une grande quantité d'eau a été distribuée récemment.	Attendez 24 heures pour permettre au réservoir de se refroidir complètement.
Le distributeur d'eau n'a pas été utilisé récemment.	Il se peut que l'eau du premier verre soit tiède. Jetez le premier verre.

LA TEMPÉRATURE EST TROP FROIDE

Vérifiez si...

Alors...

La viande gèle dans le bac à viande à température réglable.	Placez le levier de la commande du bac à viande à température réglable à une température plus élevée.
-------------------------------------------------------------	-------------------------------------------------------------------------------------------------------

L'AIR CHAUD AUTOUR DU RÉFRIGÉRATEUR

Vérifiez si...

Alors...

L'air chaud vient de la base du réfrigérateur.	Pendant le processus de réfrigération, il est normal que de la chaleur soit expulsée à la base du réfrigérateur. Certains revêtements de sol peuvent se décolorer sous l'effet de cette température de fonctionnement normale qui ne présente aucun danger. Si vous voulez éviter cette décoloration, consultez votre fournisseur de revêtements de sol.
------------------------------------------------	----------------------------------------------------------------------------------------------------------------------------------------------------------------------------------------------------------------------------------------------------------------------------------------------------------------------------------------------------------

LE DISTRIBUTEUR NE FONCTIONNE PAS

Vérifiez si...

Alors...

La porte du congélateur ne se ferme pas complètement.	Poussez la porte pour la fermer bien. Si la porte ne se ferme pas complètement, voyez «Les portes ne se ferment pas complètement ou ne sont pas alignées.»
Les glaçons ont gelé sur le bac à glaçons.	Enlevez le bac à glaçons, jetez les glaçons, puis attendez 24 heures pour permettre au bac de se remplir.
Il y a des glaçons bloqués dans le conduit.	Faites passer les glaçons à l'aide d'une cuillère à bois. Pour éviter tout dommage, n'utilisez pas d'articles pointus ou tranchants pour enlever les glaçons.
Le bac à glaçons n'est pas installé correctement.	Poussez le bac à glaçons fermement et vérifiez s'il est correctement installé. Consultez la section Distributeur de glaçons.
La machine à glaçons fonctionne.	Appelez un réparateur. Pour éviter ce problème à l'avenir placez le levier de la commande du bac à viande à température réglable à une température plus élevée.

LE DISTRIBUTEUR NE FABRIQUE NI EAU NI GLAÇONS

Vérifiez si...

Alors...

La conduite d'eau ou le robinet d'arrêt est bouché.	Appelez un plombier.
Le filtre à eau est bouché.	Remplacez la cartouche du filtre ou enlevez le filtre et installez le bouchon.

LE DISTRIBUTEUR D'EAU NE FONCTIONNE PAS

Vérifiez si...

Alors...

La porte du congélateur n'est pas fermé complètement.	Poussez la porte pour la bien fermer. Si la porte ne se ferme pas complètement, voyez «Les portes ne se ferment pas complètement ou ne sont pas alignées.»
Le réfrigérateur a été installé récemment.	Il y a peut-être de l'air dans la conduite d'eau. Appuyez sur la commande de distribution pendant deux minutes au minimum pour expulser l'air de la conduite d'eau et remplir le réservoir d'eau.
L'alimentation en eau est fermée, la conduite d'eau n'a pas été raccordée ou la conduite est obstruée.	Vérifiez le raccordement de la conduite d'eau de votre résidence et, au besoin, ouvrez le robinet d'alimentation en eau.
Un filtre à eau a été installé à l'alimentation en eau en dehors du réfrigérateur.	Vérifiez si le filtre est bouché ou s'il n'est pas installé correctement.
La conduite d'alimentation en eau est mal installée ou non raccordée.	Consultez les directives d'installation de la conduite d'eau. N'utilisez qu'un tuyau en cuivre. N'utilisez pas de robinet auto-perceur.
Le filtre à eau est bouché.	Remplacez la cartouche du filtre ou enlevez le filtre et installez le bouchon.
La machine à glaçons fonctionne.	L'eau dans le réservoir est gelée. Appelez un réparateur.
Le robinet d'arrêt n'est pas ouvert.	Ouvrez le robinet d'arrêt.
La conduit d'alimentation en eau est bouchée.	Appelez un plombier.

LA MACHINE À GLAÇONS NE FABRIQUE PAS DE GLAÇONS

Vérifiez si...

Alors...

Le bras régulateur de la machine à glaçon est réglé à la position STOP (ARRÊT—relevé).	Abaissez le bras régulateur à la position ON (MARCHE—abaissé).
La température dans le congélateur n'est pas assez basse pour produire des glaçons.	Lorsque le réfrigérateur est installé, attendez environ 24 heures pour que la machine à glaçons commence à fabriquer des glaçons.
L'alimentation en eau est fermée, la conduite d'eau n'a pas été raccordée ou la conduite est obstruée.	Vérifiez le raccordement de la conduite d'eau de votre résidence et, au besoin, ouvrez le robinet d'alimentation en eau. Débloquez la conduite d'eau.
Il n'y a pas d'eau dans le moule.	La conduite d'alimentation en eau est mal installée ou non raccordée. Consultez les directives d'installation de la conduite d'eau. N'utilisez qu'un tuyau en cuivre. N'utilisez pas de robinet auto-perceur.
La pression de l'eau est trop basse ou trop haute.	Le dispositif de fabrique de glace doit être raccordé à une conduite d'eau froide débitant sous une pression comprise entre 20 et 120 p.s.i. pour les modèles non équipés d'un filtre à eau et entre 40 et 120 p.s.i. pour les modèles avec filtre.
La conduit d'alimentation en eau est bouchée.	Appelez un plombier.
Le robinet d'arrêt n'est pas ouvert.	Ouvrez le robinet d'arrêt.

FRANÇAIS



LES GLAÇONS SONT PETITS OU CREUX À L'INTÉRIEUR

Vérifiez si...

Alors...

Le filtre à eau est bouché.	Remplacez la cartouche du filtre ou enlevez le filtre et installez le bouchon.
-----------------------------	--------------------------------------------------------------------------------

L'EAU JAILLIT DU DISTRIBUTEUR

Vérifiez si...

Alors...

La cartouche du filtre vient d'être installée.	Faites couler l'eau du distributeur pendant 2 minutes (environ 3.8 litres d'eau).
------------------------------------------------	-----------------------------------------------------------------------------------

L'EAU DU PREMIER VERRE EST TIÈDE

Vérifiez si...

Alors...

Le réfrigérateur a été branché il y a peu de temps et les commandes de température ont été réglées.	Attendez environ 24 heures pour permettre à l'eau d'atteindre la température appropriée.
Le distributeur d'eau n'a pas été utilisé pendant une période prolongée.	L'eau du premier verre ne sera pas aussi fraîche que celle des verres subséquents.
L'eau du système a été totalement utilisée.	Attendez plusieurs heures pour permettre à l'eau fraîche de se refroidir.

L'EAU ORANGE DANS LE CONGÉLATEUR

Vérifiez si...

Alors...

Le cycle de dégivrage est en cours.	Le réfrigérateur fonctionne normalement.
-------------------------------------	------------------------------------------

Feuillet de données relatives à la performance

Cartouche WR97X10006 et 469905 du système de Filtration d'eau Kenmore

Revendication de performance de santé certifiée par NSF/ANSI*
(facteurs intégrés de sécurité à 100% pour une utilisation sans compteur)

Norme N° 42 : Effets esthétiques						
Paramètre	USEPA MCL	Qualité de l'influent	Effluent		% de réduction	
			Moyenne	Maximum	Moyenne	Minimum
Chlore	—	1,9 ppm	0,05 ppm	0,11 ppm	97	94
T & O	—	—	—	—	—	—
Particules**	—	206.667	8.133	26.000	96	87

Norme N° 53 : Effets de santé						
Paramètre	USEPA MCL	Qualité de l'influent	Effluent		% de réduction	
			Moyenne	Maximum	Moyenne	Minimum
Turbidité	1 NTU***	23,25 NTU	0,10 NTU	0,17 NTU	99,6	99,3
Spores	99,95% de réduction	494.169	92	179	99,98	99,96
Plomb au pH 6,5	15 ppb	226 ppb	2 ppb	3 ppb	>99	>98,6
Plomb au pH 8,5	15 ppb	161 ppb	6 ppb	13 ppb	>96	>92

* Vérifié à un débit de 0,5 gal./min.; pression de 60 lb/po²; pH de 7,5 ± 0,5; et une temp. de 20° ± 2,5°C

** Mesures en particules/ml

*** NTU=unités de turbidité néphélométrique

Spécifications de fonctionnement

- Capacité : certifiée jusqu'à 200 gallons (757 litres)
- Exigence en matière de pression : 40–120 lb/po² (2,8–8,2 bars), sans choc
- Température : 33°–100° F (0,6°–38° C)
- Débit : 0,5 gal./min. (1,9 L/min.)

Exigences générales d'installation/fonctionnement/entretien

- Rincez la nouvelle cartouche à plein débit pendant 120 secondes afin d'éliminer de l'air emprisonné.
- Remplacez la cartouche lorsque le débit devient trop lent, soit au moins tous les six mois.

Avis spéciaux

- Les directives d'installation, la disponibilité des pièces et du service ainsi que la garantie standard sont offertes avec le produit.
- Ce système d'eau potable doit être entretenu conformément aux directives du fabricant, y compris le remplacement des cartouches du filtre.
- Ne pas utiliser avec de l'eau qui n'est pas microbiologiquement purifiée ou de qualité inconnue sans qu'il n'y ait eu une désinfection avant ou après le circuit. Les systèmes certifiés pour une réduction kystique peuvent être utilisés en présence d'eau purifiée pouvant contenir des kystes filtrables.
- Votre eau ne contient pas nécessairement les contaminants ou autres substances qui sont éliminés par ce système de traitement de l'eau.
- Vérifiez la conformité de ce système avec les lois et règlements en vigueur dans votre région ou état/province.

Système mis à l'essai et homologué par la NSF International en vertu des Normes 42 et 53 de l'ANSI/NSF pour la réduction de :

Norme N° 42 : Effets esthétiques

Unité chimique
Réduction d'odeur et de goût
Réduction de chlore, catégorie I
Unité de filtration mécanique
Réduction de particules, catégorie I

Norme N° 53 : Effets de santé

Unité de réduction chimique
Réduction de plomb
Unité de filtration mécanique
Réduction de spores
Réduction de turbidité



Fabriquée par : Sears, Roebuck and Co., Hoffman Estates, IL 60179

En raison de notre politique «**Nous réparons les produits que nous vendons**», vous avez l'assurance de pouvoir compter sur Sears pour le service après-vente. La valeur de votre appareil Kenmore est encore plus grande lorsque vous tenez compte du fait que Sears possède des centres de service partout au pays et compte sur des techniciens professionnels qui ont reçu une formation sur tous les électroménagers que vend Sears. Ils possèdent les connaissances, les compétences, les outils, les pièces et l'équipement nécessaires pour s'assurer que nous sommes à la hauteur de notre engagement envers vous : «**Nous réparons les produits que nous vendons**».

Contrat d'entretien de Sears

Augmentez la valeur de votre appareil en achetant un Contrat d'entretien Sears. Les électroménagers Kenmore ont été conçus, fabriqués et vérifiés afin de vous offrir un rendement fiable pendant des années. Cependant, tout électroménager moderne peut avoir besoin de réparation de temps à autre. Le Contrat d'entretien de Sears vous propose un programme de service après-vente exceptionnel pour votre produit.

Le Contrat d'entretien de Sears

- Est une façon de payer aux prix d'aujourd'hui les réparations de demain.
- Élimine les factures de réparation découlant d'une utilisation normale.
- Vous permet d'effectuer autant d'appels de service que vous le désirez.
- Vous permet de bénéficier chaque année d'une vérification préventive sur demande pour que votre appareil Kenmore demeure en bon état de fonctionnement.

Pour de plus amples renseignements, composez le 1-800-827-6655.



INDICE

Garantía	62	Servicio de hielo	77
Instrucciones de seguridad	63, 64	Dispensador de hielo y agua	78, 79
Requisitos de puesta a tierra	65	Cuidado y limpieza	80-82
Partes y características	66	Precauciones para vacaciones y mudanzas	81
Instalación del refrigerador	67	Mapa de sonido	83
Instalación de la tubería de agua	68-70	Cómo resolver errores de funcionamiento	83-88
Controles de temperatura	71	Hoja de datos de funcionamiento del cartucho filtrante	89
Sugerencias para el almacenamiento de alimentos	71, 72	Convenio de mantenimiento de Sears	90
El cartucho del filtro de agua	73	Servicio al cliente	Página trasera
Entrepaños y gavetas almacenamiento	74-76		

GARANTIA

GARANTIA COMPLETA DE UN AÑO PARA EL REFRIGERADOR

Durante un año a partir de la fecha de compra, si este refrigerador se opera y se mantiene en conformidad con las instrucciones anexas o entregadas con el producto, Sears reparará este refrigerador, gratuitamente, si éste llegase a tener algún defecto en materiales o fabricación.

GARANTIA COMPLETA DE CINCO AÑOS PARA EL SISTEMA SELLADO DE REFRIGERACION

Durante cinco años a partir de la fecha de compra, si este refrigerador se opera y se mantiene en conformidad con las instrucciones del usuario anexas o entregadas con el producto, Sears reparará el sistema sellado (que consiste en el agente refrigerante, la tubería de conexión y el motor del compresor), gratuitamente, si éste llegase a tener algún defecto en materiales o fabricación.

La cobertura de garantía antes indicada sólo tiene validez para los refrigeradores que se usen para guardar alimentos en casas privadas domésticas y excluye cartuchos de filtro para Hielo o Agua Filtrada de marca Kenmore (si el sistema viene equipado con un sistema de filtro), ya sean cartuchos originales o los de repuesto. Los cartuchos originales y los de reemplazo tienen una garantía de 30 día contra defectos en material o mano de trabajo, y sólo cubren partes.

EL SERVICIO DE GARANTÍA ESTÁ A SU DISPOSICIÓN PONIÉNDOSE EN CONTACTO CON EL CENTRO/DEPARTAMENTO DE SERVICIO SEARS MAS CERCANO A SU DOMICILIO EN LOS ESTADOS UNIDOS.

Esta garantía sólo tiene validez mientras este producto se halle en uso en los Estados Unidos. Esta garantía le otorga derechos legales específicos y usted puede tener también otros derechos que varían de estado a estado.

Sears, Roebuck and Co., Dept. 817WA, Hoffman Estates, IL 60179

DATOS SOBRE EL PRODUCTO

Abajo dejamos un espacio libre para que usted anote la fecha de compra, el modelo y el número de serie de su producto. Usted hallará el modelo y el número de serie impreso en la placa de identificación situada en la pared al lado de la gaveta superior o en la parte inferior, justo en el interior de la puerta del compartimiento de alimentos frescos. Tenga esta información a mano cuando usted llame a Sears respecto a su producto.

No. del modelo 363. Fecha de compra _____

No. de serie _____

Conserve estas instrucciones y su comprobante de compra como referencia futura.

MENSAJES IMPORTANTES DE SEGURIDAD

Este manual contiene muchos mensajes importantes de seguridad. Lea y siga siempre todos los mensajes de seguridad.



Este es el símbolo de alerta de seguridad. Este símbolo le llama la atención acerca de los mensajes de seguridad que le informan de peligros que pueden causar la muerte o lesiones a usted o a otras personas o causar daños al producto.

Todos los mensajes de seguridad irán precedidos por el símbolo de alerta de seguridad y la palabra que indica el riesgo: PELIGRO, ADVERTENCIA O PRECAUCION. Estas palabras tienen el siguiente significado:



PELIGRO

Si no sigue correctamente estas instrucciones, usted **morirá** o **sufrirá**.



ADVERTENCIA

Si no sigue correctamente estas instrucciones, usted **puede** correr peligro de muerte o de sufrir graves lesiones.



PRECAUTION

Indica una situación de inminente peligro que, si no se evita, **puede** ocasionar lesiones ligeras o leves o daños al producto únicamente.

Todos los mensajes de seguridad identificarán el peligro, le indicarán cómo reducir las probabilidades de sufrir lesiones y le dirán qué puede ocurrir si no se siguen correctamente las instrucciones.

INSTRUCCIONES IMPORTANTES DE SEGURIDAD



ADVERTENCIA

Para reducir el riesgo de incendio, electrochoque, o lesiones corporales cuando use este producto, se deben seguir ciertas medidas de seguridad básicas y esto incluye lo siguiente:

- NUNCA desenchufe su refrigerador tirando del cordón de alimentación eléctrica. Agarre siempre el enchufe firmemente y tire de él sacándolo recto del tomacorriente.
- Repare o recambie inmediatamente todos los cordones eléctricos de servicio raídos o dañados de cualquiera otra forma. No use un cordón que muestre grietas o señales de daños por abrasión a lo largo de su superficie o en el extremo del enchufe o conector.
- Cuando mueva su refrigerador separándolo de la pared, tenga cuidado de no hacerlo rodar por sobre el cordón de alimentación eléctrica o dañar este cordón.
- NO GUARDE o use gasolina u otros vapores o líquidos inflamables en la proximidad de éste o de cualquier otro electrodoméstico.
- NO PERMITA que los niños se monten, se paren o se cuelguen de las puertas del refrigerador o de las parrillas en el refrigerador. Podrían dañar el refrigerador y lesionarse gravemente ellos mismos.
- Desenchufe su refrigerador antes de limpiar o de efectuar cualquiera reparación. **NOTA:** Recomendamos abiertamente que cualquiera reparación sea realizada por un técnico calificado.
- Antes de cambiar una bombilla quemada, desenchufe el refrigerador o desconecte el suministro eléctrico en el interruptor de circuito o en la caja de fusibles con el fin de evitar el contacto con un filamento de alambre con corriente. (Una bombilla quemada puede romperse cuando se intenta cambiarla.) **NOTA:** Al llevar el control a la posición OFF (apagada) no se interrumpe la alimentación eléctrica que llega al circuito de la bombilla.
- Para su seguridad personal, este electrodoméstico debe ser conectado apropiadamente a tierra. Haga que un electricista calificado verifique el enchufe de la pared y el circuito para asegurarse que la salida esté conectada debidamente a tierra.

INSTRUCCIONES IMPORTANTES DE SEGURIDAD

- Lea todas las instrucciones antes de usar este electrodoméstico.
- Use este electrodoméstico solamente con la finalidad para la que ha sido diseñado como se describe en este manual del usuario.
- Este refrigerador debe ser instalado apropiadamente en conformidad con las Instrucciones "Atención Instalador" que vienen pegadas con cinta en la parte frontal del refrigerador.
- Una vez que su refrigerador esté en funcionamiento, no toque las superficies frías del compartimiento del congelador, particularmente si sus manos están húmedas o mojadas. La piel puede quedar adherida a las superficies extremadamente frías.
- NO COLOQUE sus dedos o manos en el mecanismo que hace hielo mientras su refrigerador esté enchufado. Esto ayudará a protegerle contra posibles lesiones. También impedirá la interferencia con las partes móviles del mecanismo eyector o con el elemento térmico que suelta los cubos de hielo.
- NO VUELVA a congelar alimentos que ya han sido congelados y que se hayan deshelado por completo. El Departamento de Agricultura de los Estados Unidos dice en su Boletín No. 69 Hogar y Jardín:
"... Usted puede volver a congelar con seguridad alimentos congelados que se hayan deshelado si éstos todavía contienen cristales de hielo o si todavía están fríos—por debajo de 40° F. (4° C.)."
"... Las carnes molidas, aves o pescados deshelados que emitan cualquier olor extraño o presenten decoloración no deben recongelarse y tampoco deben comerse. Los helados derretidos deben desecharse. Si el olor o el color de cualquier alimento es deficiente o cuestionable, deshágase de él. Tales alimentos pueden ser peligrosos si se les ingiere."
"Incluso el deshielo y la recongelación parcial reduce la calidad comestible de los alimentos, particularmente de las frutas, vegetales y comidas preparadas. La calidad comestible de las carnes rojas es menos afectada que la calidad comestible de muchos otros alimentos. Use los alimentos recongelados lo antes posible para conservar el mayor grado posible de su calidad comestible."

CONSERVE ESTAS INSTRUCCIONES



PELIGRO: RIESGO DE QUE UN NIÑO PUEDA QUEDAR ATRAPADO

El atrapamiento y la sofocación de los niños no son un problema del pasado. Los refrigeradores abandonados son un peligro...aunque sea sólo por "pocos días." Si se deshace de su viejo refrigerador, por favor siga las instrucciones abajo para ayudarnos a prevenir algún accidente.

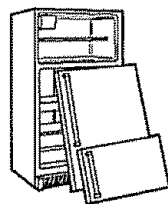

ANTES DE DESHACERSE DE SU VIEJO REFRIGERADOR O CONGELADOR:

- Quite las puertas.
- Deje los entrepaños en su sitio para que los niños no se suben adentro.

DESHACERSE DEL CFC

Su antiguo refrigerador tiene un sistema de refrigeración que usó CFC (clorofluorocarbonos). Se cree que los CFC son nocivos para el ozono estratosférico.

Si se desperdicia del antiguo refrigerador, asegúrese de que se deshaga del refrigerante con CFC correctamente por un técnico calificado. Si se libera a propósito el refrigerante con CFC puede estar sujeto a las multas y al encarcelamiento bajo las estipulaciones de la legislación ambiental.

IMPORTANTE: Favor leer cuidadosamente estas indicaciones.

PARA CONECTAR LA ELECTRICIDAD

! ADVERTENCIA

Riesgo de descarga eléctrica

PARA SU SEGURIDAD PERSONAL, este electrodoméstico debe ser conectado apropiadamente a tierra. Haga que un electricista calificado verifique el enchufe de la pared y el circuito para asegurarse que la salida esté conectada debidamente a tierra.

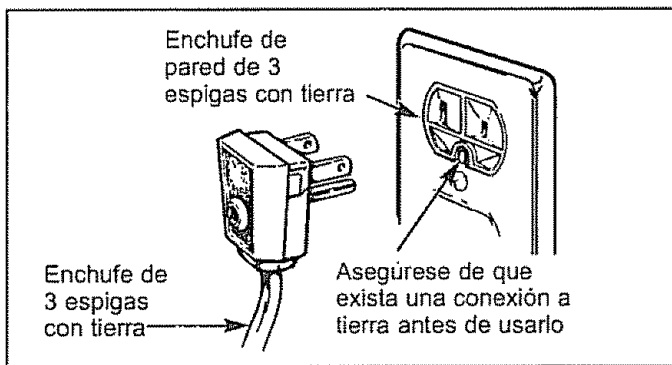

METODO RECOMENDADO PARA LA PUESTA A TIERRA

El refrigerador debe siempre ser enchufado en un tomacorriente individual propiamente puesto a tierra de 115 voltios, 60 Hz., AC (corriente alterna) solamente y con un fusible de 15 ó 20 amperios. Esto garantiza la mejor ejecución y evita la sobrecarga del circuito eléctrico de la casa y los daños a causa del sobrecalentamiento de los cables. Es recomendado de proveer un circuito separado que sirve sólo para este aparato. Use un tomacorriente que no se puede apagar con un interruptor o con una cadena. No use un cable de extensión.

En los casos en los que haya un tomacorriente de pared para enchufes de sólo dos espigas, es su responsabilidad y obligación personal hacer que lo reemplacen con un tomacorriente de pared para enchufes de tres espigas que esté conectado apropiadamente a tierra.

No corte o elimine la tercera espiga (la que sirve para la conexión a tierra) del enchufe del cordón de alimentación eléctrica bajo ninguna circunstancia.

USO DE CABLES DE EXTENSION

Debido a los riesgos potenciales de seguridad bajo ciertas condiciones, **desaconsejamos abiertamente el uso de un cable de extensión.** Sin embargo, si usted decide usar un cable de extensión de todos modos, es absolutamente necesario que sea un cable de extensión trifilar con puesta a tierra y aprobado por UL para electrodomésticos que tenga un enchufe y un tomacorriente para la conexión a tierra y que la capacidad eléctrica nominal del cable sea 15 amperios (mínimo) y 120 voltios.

El uso de un cable de extensión aumentará el espacio libre necesario para la parte posterior del refrigerador.

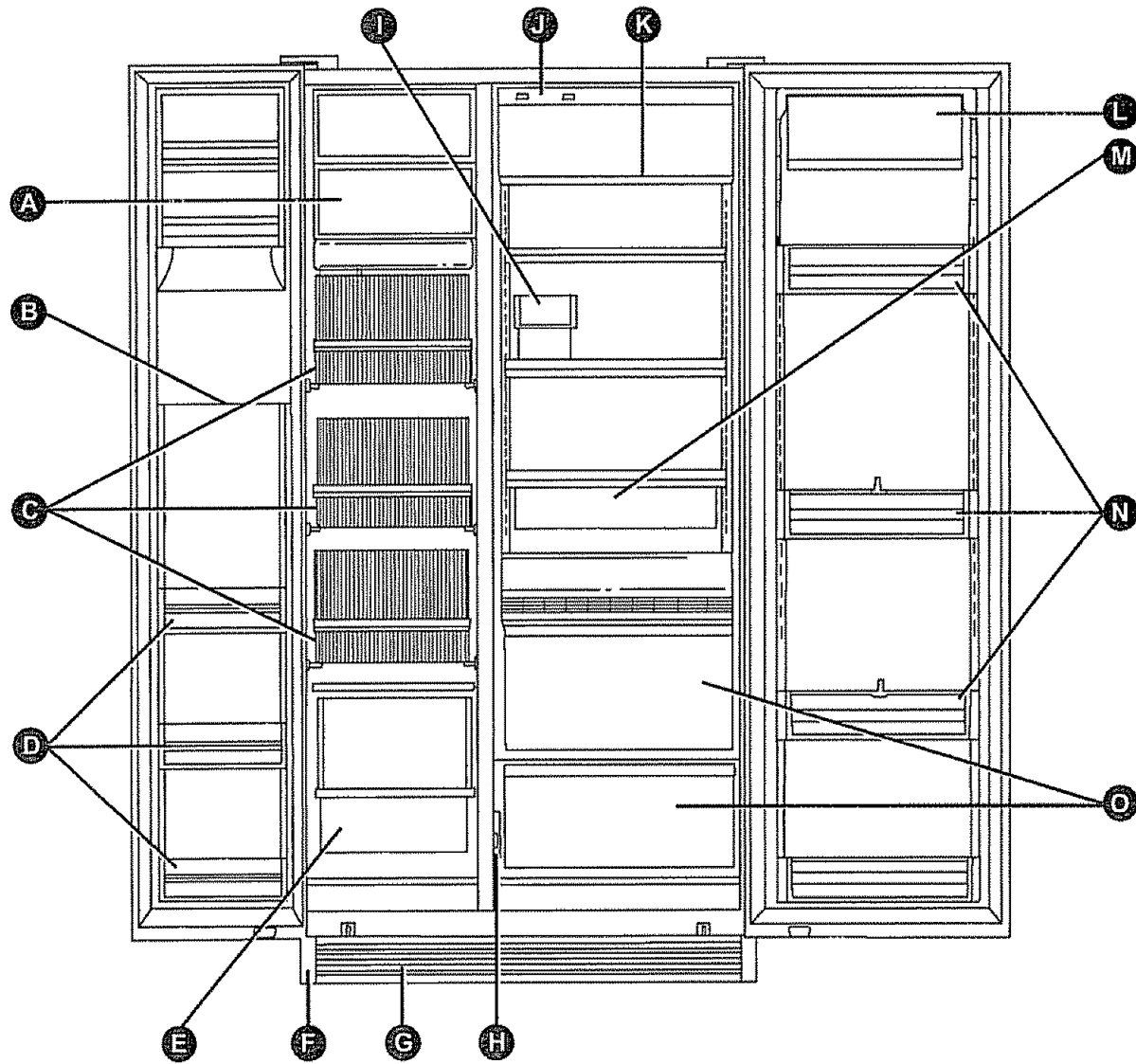

Use esta sección para familiarizarse más con las partes y las características de su refrigerador. Se incluyen referencias a las páginas donde está la información para su mayor comodidad.

NOTA: Este manual cubre varios modelos diferentes. El refrigerador que usted ha comprado puede tener algunos o todos los componentes indicados a continuación. Es posible que la ubicación de las características que se señalan abajo no corresponda a la ubicación de esas características en su modelo.

- Ⓐ Máquina de hielo (p. 77)
- Ⓑ Luz del congelador (p. 82)
- Ⓒ Entrepaños portátiles del congelador (p. 75)
- Ⓓ Entrepaños de la puerta
- Ⓔ Gaveta del congelador
- Ⓕ Ruedas (p. 47)
- Ⓖ Rejilla de la base (p. 47)
- Ⓗ Gaveta de humedad ajustable (p. 76)
- Ⓘ Compartimiento de uso múltiple
- Ⓝ Controles de temperatura (p. 71)
- Ⓚ Luz del compartimiento de alimentos frescos (p. 82)
- Ⓛ Cajon de lacteos
- Ⓜ Gaveta para platos preparados (p. 75)
- Ⓝ Recipientes portátiles en las puertas (p. 74)
- Ⓞ Gavetas de almacenamiento (p. 74-76)

UBICACION

- Instale el refrigerador sobre un piso que tenga suficiente solidez para soportar su peso cuando esté completamente cargado.
- **No lo instale en lugares en los cuáles la temperatura descenderá por debajo de 60° F. (16° C.)** porque no funcionará con la frecuencia suficiente para mantener las temperaturas apropiadas.
- **Para bajar los gastos de electricidad,** evite colocar el refrigerador cerca de la estufa o de algún radiador de calor, o dónde se brilla el sol directamente sobre el refrigerador.

MARGENES LIBRES

Deje los siguientes márgenes libres para facilitar la instalación y la circulación apropiada del aire.

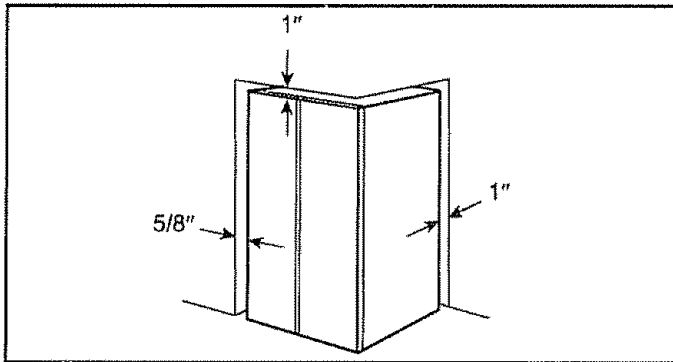

Lados 5/8" (16 mm)
 Parte superior 1" (25 mm)
 Parte posterior 1" (25 mm)
 [De estar empotrado, permitir 7/8" (22 mm) para las tapas de las bisagras.]

Si el refrigerador está contra una pared en cualquiera de los dos lados, deje los siguientes espacios libres para las puertas: Para los modelos hasta y incluyendo 25, deje 3/4" (19 mm). Para modelos 27 deje 1 1/2" (38 mm).

RUEDAS

Las ruedas ajustables situadas detrás de la rejilla de la base permiten desplazar el refrigerador de la pared para su limpieza. Estas ruedas deben colocarse de modo que el refrigerador descansa nivelado sobre el suelo. Para asegurarse de que las puertas se cierren automáticamente cuando estén abiertas hasta la mitad, el refrigerador está fabricado con una leve inclinación que va de adelante a atrás. Los refrigeradores lado por lado disponen asimismo de bisagras de diseño especial que levantan ambas puertas ligeramente cuando se abren, permitiendo que la fuerza de la gravedad ayude a cerrarlas del todo.

Para ajustar las ruedas:

- **Retire la rejilla de la base.** Para ello, agárrela por abajo y tire de ella hacia afuera.

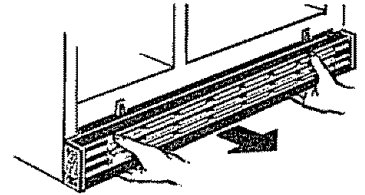

- **Turn the roller adjusting**
 Haga girar los tornillos de ajuste de las ruedas en el sentido de las manecillas del reloj para alzar el refrigerador y en el sentido contrario para que descienda.

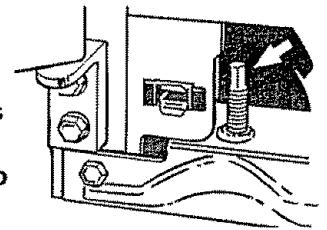

- **Para volver a colocar la rejilla de la base,** coloque los dientes de la parte trasera de la rejilla a la altura de las abrazaderas del refrigerador y empuje hacia adentro hasta que la rejilla quede encajada en su posición.

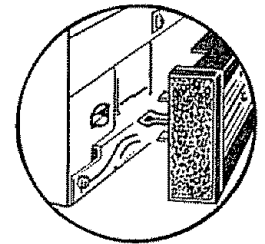

ANTES DE QUE EMPIECE



ADVERTENCIA

Riesgo de descarga eléctrica

- Desconecte el suministro eléctrico del refrigerador antes de instalarlo.
- Su taladro eléctrico tiene que ser enchufado a tierra antes de taladrar orificios en la línea de agua.

De no hacerlo puede resultar en una descarga eléctrica, graves heridas, o muerte.

- Si el suministro de agua del refrigerador viene de un sistema de filtración de agua de osmosis invertida Y que el refrigerador está equipado con un sistema de filtración del agua de la fábrica, no es necesario utilizar el filtro de agua del refrigerador. Utilice el tapón de derivación del filtro del refrigerador. Utilizar el cartucho de filtración del agua del refrigerador junto con el filtro de osmosis invertida puede resultar en tener cubos de hielo huecos y también en un flujo más lento del agua en el dispensador.
- Esta instalación de la línea de agua no está garantizada ni por el fabricante del refrigerador ni por el del dispositivo para hacer hielo. Siga estas instrucciones detenidamente para minimizar el riesgo de producir daños causados por acción del agua, los cuáles podrían resultar muy costosos.
- El agua que estalla en la tubería de la casa con un ruido de martillo, puede causar daños en partes del refrigerador y también fugas o inundación. Llame a un plomero calificado para rectificar el ruido de martillo en la tubería antes de instalar la línea del suministro de agua al refrigerador.
- Para prevenir quemaduras y daños al producto, no instale la línea de agua a la tubería de agua caliente.
- Si utiliza el refrigerador antes de conectar la tubería del agua, asegúrese de que el brazo detector del dispositivo para hacer hielo permanezca en la posición STOP (PARADA—hacia arriba).
- No instale el tubo del dispositivo para hacer hielo en sitios en donde la temperatura pudiera descender por debajo del punto de congelación.
- Cuando utilice un aparato eléctrico (como, por ejemplo, un taladro mecánico) durante la instalación, asegúrese de que dicho aparato esté eléctricamente aislado o conectado de tal manera que no exista peligro de que se produzcan descargas eléctricas.
- Todas las instalaciones deben apegarse a las normas vigentes en materia de obras de plomería.

LO QUE SE NECESITA

- **Abastecimiento de agua fría.** La presión del agua debe oscilar entre 20 y 120 p.s.i. (libras por pulgada cuadrada) en modelos sin el filtro de agua y entre 40 y 120 p.s.i. en modelos con el filtro de agua.
- **Taladro eléctrico.**
- **Un equipo de suministro de agua** (contiene los tubos de cobre, la válvula de cierre y los dispositivos de ajuste que aparecen en la lista abajo) se puede adquirir, por un costo adicional, de su tienda Sears o con su Centro de servicio Sears.
- Para la conexión entre el refrigerador y el abastecimiento de agua es necesario un tubo de cobre de un diámetro exterior de 1/4". Asegúrese de que ambos extremos del tubo estén cortados a precisión.

Para determinar la cantidad de tubo de cobre que necesita:

Mida la distancia desde la válvula del agua detrás del refrigerador hasta el tubo de suministro de agua. Después añada 8 pies (244 cm). Asegúrese de que haya suficiente tubo adicional 8 pies (244 cm) doblado en forma de una gran espiral en 3 vueltas de 10" (24 cm) de diámetro para permitir distanciar el refrigerador de la pared después de la instalación.

NO USE tubería plástica de 1/4 de pulgada de diámetro exterior ni accesorios de plástico.

- **Dos tuercas de compresión con diámetro exterior de 1/4" y dos férulas (mangas)**—para conectar el tubo de cobre a la llave de paso y la válvula del agua del refrigerador.
 - **Llave de paso para conectarse a la tubería del agua fría.** La entrada de agua de dicha llave habrá de tener un diámetro interior mínimo de 5/32" en el punto de conexión a la TUBERÍA DE AGUA FRÍA. En muchos de los juegos de accesorios para el abastecimiento de agua se incluyen llaves de paso tipo campana. Antes de comprarla, asegúrese de que la llave de paso de tipo campana se ajuste a las normas vigentes en materia de plomería.
- NOTA:** Si la tubería del agua existente tiene en el extremo un empalme apestañado, para conectar la tubería del agua al refrigerador se necesitará de un **adaptador** (que se compra en las tiendas de artículos de plomería) O, puede cortar el empalme apestañado con un **cortatubos** y entonces usar un empalme de compresión.

1 CORTE EL PASO DE AGUA DEL ABASTECIMIENTO PRINCIPAL.

Abra la llave más cercano durante el tiempo suficiente para despejar la tubería del agua.

2 INSTALE LA LLAVE DE PASO.

- a. Instale la llave de paso en la tubería de agua potable de uso frecuente más cercana
- b. Coloque la llave en un lugar que tenga fácil acceso. Lo mejor es colocarla en el lateral de un tubo vertical. Si fuera necesario colocarla en un tubo horizontal, haga la conexión en la parte superior o lateral, en vez de en la inferior, para evitar la extracción de sedimentos presentes en el tubo.
- c. Haga un agujero de 1/4" en el tubo con un taladro, usando una broca bien afilada. Elimine las asperezas que pudieran haberse producido al hacer el agujero con el taladro.

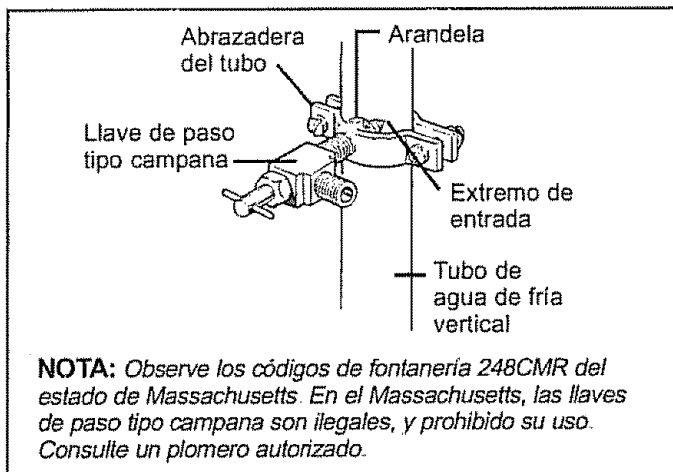

- d. Una la llave de paso al tubo de agua fría con la abrazadera de tubo.
- e. Apriete los tornillos de la abrazadera hasta que la arandela obturadora empiece a dilatarse.

No apriete demasiado pues podría quebrar el tubo de cobre.

3 HAGA PASAR EL TUBO DE COBRE Y CONECTELO A LA LLAVE DE PASO.

Haga pasar el tubo de cobre entre la tubería de agua fría y el refrigerador.

Haga pasar el tubo por un agujero hecho en el suelo (detrás del refrigerador o en la base del armario adyacente) lo más próximo posible a la pared.

Asegúrese de que haya suficiente tubo adicional 8 pies (244 cm) doblado en forma de una gran espiral en 3 vueltas de 10" (25 cm) de diámetro permitir distanciar el refrigerador de la pared después de la instalación.

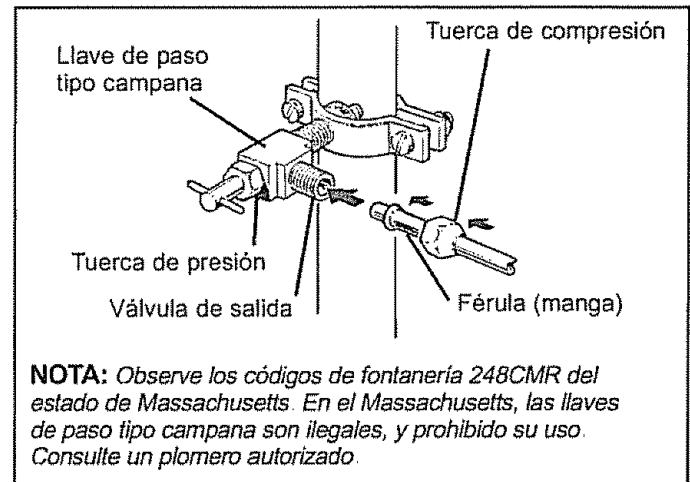

Coloque la tuerca de compresión y la férula (manga) en el extremo del tubo y conéctelo a la llave de paso.

Asegúrese de que el tubo esté totalmente metido en la llave. Apriete bien la tuerca de compresión.

4 ABRA EL ABASTECIMIENTO DE AGUA Y DEJE CORRER EL AGUA POR LA TUBERIA.

- a. Abra el abastecimiento principal del agua y deje que ésta corra por el interior del tubo hasta que salga completamente transparente.
- b. Cierre el agua después de que haya pasado por el tubo un litro, aproximadamente.

ESPAÑOL



5 CONECTE EL TUBO DE COBRE AL REFRIGERADOR.

⚠ ADVERTENCIA

Riesgo de descarga eléctrica

Antes de efectuar la conexión al refrigerador, asegúrese de que el cable eléctrico del refrigerador no esté enchufado a la toma de corriente de la pared.

Si su abastecimiento de agua contiene arena o partículas que pudieran obstruir la criba de la válvula del agua del refrigerador, recomendamos que instale un filtro para agua. Instálelo en el tubo de agua cerca al refrigerador.

- a. Retire el tapón de plástico de la válvula de agua.
- b. Coloque la tuerca de compresión y la férula (manga) al extremo del tubo, tal como se indica en la ilustración.
- c. Introduzca el extremo del tubo de cobre en la entrada de la válvula del agua (lo más posible). Al mismo tiempo que sujeta el tubo, apriete el dispositivo de ajuste.
- d. Sujete el tubo de cobre con la abrazadera que se proporciona, de modo que quede en posición. Es posible que tenga que abrir la abrazadera a palanca.

Una de las ilustración abajo se mira como la conexión en su refrigerador.

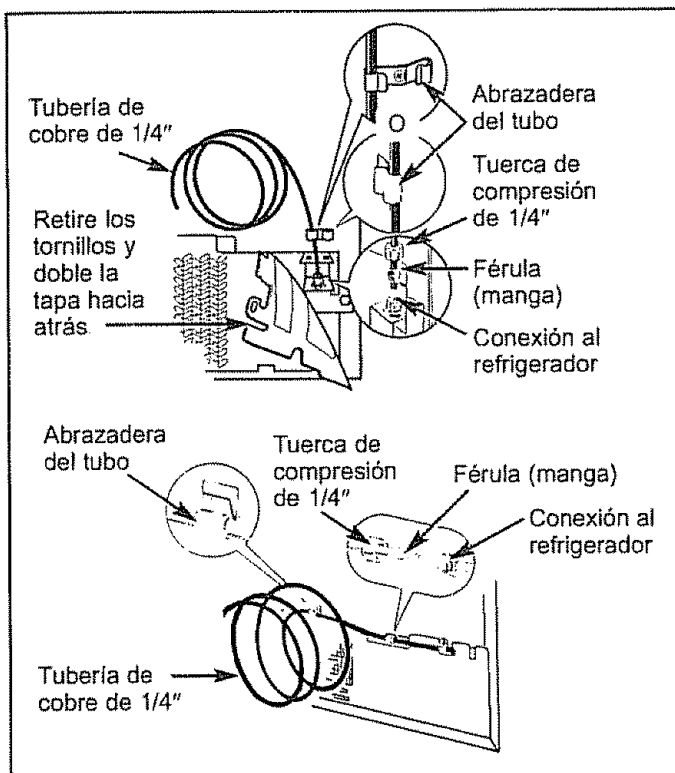

6 ABRA EL AGUA EN LA LLAVE DE PASO.

Apriete todas las conexiones que tengan fugas de agua.

7 ENCHUFE EL CABLE ELECTRICO DEL REFRIGERADOR.

Coloque el tubo de cobre en espiral para evitar la vibración contra la parte trasera del refrigerador o contra la pared.

Controle para fugas otra vez después de 24 horas.

Desplace el refrigerador nuevamente contra la pared.

8 ARRANQUE EL DISPOSITIVO PARA HACER HIELO.

Mueva el brazo detector hasta la posición ON (activada—abajo). El dispositivo para hacer hielo no entrará en funcionamiento hasta que haya alcanzado su temperatura de operación de 15 °F (-9 °C), o inferior. En dicho momento entrará en funcionamiento, si el brazo detector se encuentra en la posición ON (ACTIVADA—hacia abajo).

NOTA: El dispositivo para hacer hielo podría hacer un ciclo doble al arrancar por primera vez, ocasionando que se vierta agua del dispositivo para hacer hielo sobre la cubitera. Esto es normal y no deberá ocurrir una segunda vez.

9 BOTE LOS PRIMEROS LOTES DE CUBOS DE HIELO.

Una vez que el fabricante de hielo esté en funcionamiento, bote los primeros lotes de cubos de hielo. Así eliminará las impurezas en la tubería del agua.

Consulte las secciones sobre el servicio de hielo y el dispensador de agua y hielo en este manual donde se explican los pasos necesarios antes de usar su dispensador y su fabricante de hielo.

CONTROLES DE TEMPERATURA

(el aspecto puede variar)

Primero, ponga ambos controles a "INITIAL SETTING" (ajuste inicial).

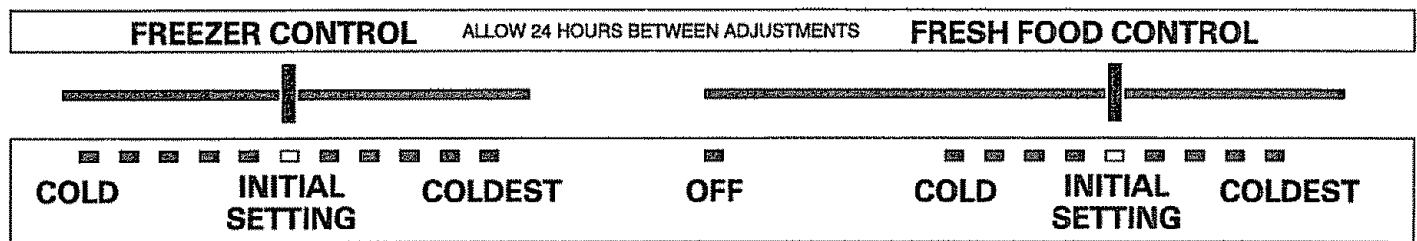

Dos controles le permiten controlar la temperatura en el compartimiento de alimentos frescos y el congelador.

Primero, ponga ambos controles a "INITIAL SETTING" (ajuste inicial).

Si se están ajustando los controles por primera vez o se está haciendo un ajuste posterior, deje transcurrir 24 horas para que se establezca la temperatura. Después, si desea temperaturas más frías o más altas en cualquiera de los dos compartimientos, ajuste los controles paso por paso.

NOTA: La colocación del control del compartimiento de alimentos frescos en OFF (apagado) interrumpe el enfriamiento en ambos compartimientos—el de alimentos frescos y el congelador—pero no apaga el refrigerador.

COMO PROBAR LAS TEMPERATURAS

Para probar la temperatura del compartimiento de alimentos frescos, coloque un termómetro tipo bulbo en una jarra de agua en la parrilla superior del refrigerador. Revíselo un día después.

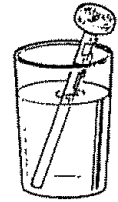

Para probar la temperatura del compartimiento del congelador, coloque un termómetro tipo bulbo entre dos o tres paquetes congelados en el centro del congelador. Revíselo un día después.

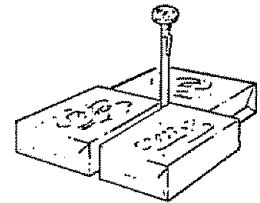

SUGERENCIAS PARA EL ALMACENAMIENTO DE ALIMENTOS

CONSEJOS PARA EL ALMACENAMIENTO DE ALIMENTOS FRESCOS

Para guardar carnes, aves y pescados no congelados:

- Quíteles siempre las envolturas de la tienda.
- Envuelva nuevamente en papel aluminio, forro plástico, papel encerado o bolsas plásticas para guardar alimentos y refrigere los alimentos inmediatamente.
- Conserve la carne cruda, la carne de aves y los mariscos en el estante inferior del refrigerador, de tal modo que el jugo de estos alimentos no gotee sobre otros artículos.

Para conservar quesos, envuélvalos bien con papel encerado o papel aluminio o métalo en una bolsa plástica para guardar alimentos.

- Envuélvalos cuidadosamente para expeler todo el aire y prevenir la formación de moho.
- Conserve los quesos preempacados en su propia envoltura si lo desea.

Para guardar vegetales, use las gavetas para vegetales—estas gavetas han sido diseñadas para preservar la humedad natural y la frescura de los productos agrícolas.

- Cubriendo los vegetales con una toalla húmeda se les ayuda a preservar su consistencia.
- Como una ayuda adicional a la preservación de la frescura, los vegetales preempacados pueden almacenarse en su envoltura original.
- No lo lave antes de guardarlo.

CONSEJOS SOBRE CONGELACION DE ALIMENTOS

- **Congele sólo alimentos de máxima calidad.** La congelación preserva la calidad y el sabor, pero no puede mejorar la calidad.
- **Congele rápidamente las frutas y los vegetales después de escogerlos para conservar su calidad.**
- **Use bolsas o forros diseñados especialmente para congelar.**

Para guardar helados—Los helados de gran calidad, con elevado contenido de crema, requerirán normalmente temperaturas ligeramente inferiores que las marcas ya empacadas "con mucho aire" y poco contenido de crema.

- Será necesario realizar experimentos para determinar cuál es el mejor lugar en el compartimiento del congelador y la mejor graduación de temperatura para mantener sus helados a la temperatura correcta para servirlos.
- La parte posterior del compartimiento del congelador es ligeramente más fría que la parte frontal.

Para congelar carnes, aves y pescados, envuélvalos bien en láminas para congelador (u otro material ultrasistente de envoltura) dándoles forma cuidadosamente para adecuarlas a los contenidos. Con esto se expulsa el aire. Pliegue y doble los extremos del paquete para proporcionar un sellado hermético apropiado y duradero.

No vuelva a congelar la carne que se haya deshelado por completo; la carne, independientemente de si está cruda o cocida, puede congelarse satisfactoriamente sólo una vez.

TIEMPOS SUGERIDOS DE ALMACENAMIENTO

Las carnes, las aves y los pescados adquiridos en las tiendas varían en calidad y en edad; por consiguiente, los tiempos de almacenamiento seguro en su refrigerador variarán también. Para obtener información sobre carnes y aves de corral, llame al teléfono 800-535-4555 del Departamento de Agricultura de los Estados Unidos.

Constantemente se están desarrollando nuevas técnicas. Consulte con el Servicio de Extensión del Condado o de la Universidad o con su Compañía Eléctrica local para conocer la información más reciente acerca del almacenamiento y la congelación de alimentos.

Producto	Refrigerador 40°F (4°C)	Congelador 0°F (-18°C)
Huevos		
Frescos en cáscara	3 semanas	No los congele
Duros	1 semana	No se congelan bien
Substitutos del huevo, abiertos	3 días	No los congele
sin abrir	10 días	1 año
Comidas para consumir frente al televisor, cazuelas congeladas		
Manténgalas refrigeradas hasta el momento de servir las		3-4 meses
Salchichonerías y productos empacados al vacío		
Ensaladas preparadas en tiendas o en su casa	3-5 días	Se congela mal
Mayonesa comercial		
Refrigérela después de abrirla	2 meses	No la congele
Carnes molidas		
Carnes molidas de res, pavo, pollo y cerdo	1-2 días	3-4 meses
Perritos calientes y carnes frías		
Perritos calientes		
en paquete abierto	1 semana	
paquete sin abrir*	2 semanas	En un forro especial para congelar
Carnes frías abiertas	3-5 días	1-2 meses
sin abrir*	2 semanas	
Tocino y embutidos		
Tocino	7 días	1 mes
Embutidos crudos de cerdo, res, pavo	1-2 días	1-2 meses
Ahumados precocidos chorizos para el desayuno, empanadas	7 días	1-2 meses
Jamón		
Los enlatados se conservan en buen estado		
	2 años (Temperatura ambiente)	
La etiqueta indica que se mantenga refrigerado		
Entero completamente cocido	6-9 meses	No lo congele
En mitades y rebanadas completamente cocidas	7 días	1-2 meses
	3-5 días	1-2 meses
Carne fresca		
Res, bistecs, asados	3-5 días	6-12 meses
Cerdo, chuletas, asados	3-5 días	4-6 meses
Cordero, chuletas, asados	3-5 días	6-9 meses
Ternera, asados	3-5 días	4-6 meses
Sobras de carne		
Carne cocida y platos, sopas y guisos de carne		
	3-4 días	2-3 meses
Salsa hecha con el jugo de la carne y caldo de carne	1-2 días	2-3 meses
Carne fresca de aves de corral		
Pollo o pavo, enteros	1-2 días	1 año
Pollo o pavo, en piezas	1-2 días	9 meses
Sobras de carne cocida de aves de corral		
Pollo frito	3-4 días	4 meses
Carne cocida de aves de corral	3-4 días	4-6 meses
(Otros alimentos)		
		Congelador
La mayoría de las frutas y los vegetales		8-12 meses
Pescado magro		6-8 meses
Pescado graso, bolillos y panes, sopas, guisos, cazuelas		2-3 meses
Pasteles, pais, emparedados, sobras (cocidas), helado (envase original)		máximo 1 mes

* Pero no más de una semana después de las fechas límite para la venta

EL CARTUCHO DEL FILTRO DE AGUA (en algunos modelos)

El cartucho del sistema de filtración Kenmore #9905, se encuentra ubicado en la esquina superior derecha del compartimento para alimentos frescos, justo debajo del control de temperatura.

El cartucho del filtro se deberá cambiar cada **seis meses** o antes si el flujo del agua desde el dispensador de agua o desde el dispositivo para hacer hielo disminuye.

INSTALAR EL CARTUCHO DEL FILTRO

1. Si está cambiando el cartucho, remueva primero el viejo girándolo lentamente hacia la izquierda. **NO jale** el cartucho directamente hacia abajo. Un poco de agua puede gotear.
2. Quite y deseche la tapa de plástico del nuevo cartucho.
3. Llene el nuevo cartucho con agua del grifo.
4. Aplique la etiqueta de mes y año en el cartucho para recordarle de reemplazar el filtro en **seis meses**.
5. Ponga la parte superior del cartucho hacia arriba dentro del soporte del cartucho. **NO empuje** el cartucho hacia arriba a dentro del soporte.
6. Gire el cartucho lentamente hacia la derecha hasta que el cartucho se pare. **NO APRETAR MUY FUERTE**. Mientras está girándolo, el se alzará por sí mismo en su posición.
7. Deje correr el agua desde el dispensador por 2 minutos (aprox. 3.8 litros) para aclarar el sistema y para prevenir salpicaduras.

NOTA: Un cartucho de filtro de agua recién instalado puede **causar que se chorree el agua** del dispensador.

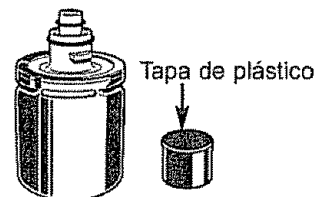

Deseche la tapa de plástico

REEMPLACE EL FILTRO EN:
(mes-año)
reemplazar cada seis meses

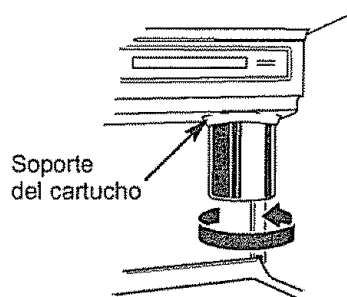

Ponga la parte superior del cartucho hacia arriba dentro del soporte del cartucho y gírelo lentamente hacia la derecha.

TAPÓN DE DERIVACIÓN DEL FILTRO

Se debe usar el tapón de derivación del filtro cuando un cartucho de filtro de reemplazamiento no se puede encontrar. El dispensador y el dispositivo para hacer hielo no pueden funcionar sin el filtro o sin el tapón de derivación del filtro.

Los filtros de repuesto pueden ser comprados en la tienda Sears de su área. Si desea averiguar la ubicación de Centros de Reparación y Partes Sears en su área: llame (sin cargo) al 1-800-488-1222 las 24 hrs, los 7 días a la semana. También puede ordenar por teléfono (sin cargo) al 1-800-366-7278.

WR97X10006 y #9905—Cloro, sabor y olor—Plomo y quiste Precio sugerido de venta al público \$34.99

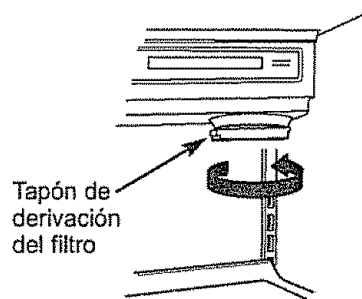

CÓMO REORGANIZAR LOS ENTREPAÑOS Y CESTAS DE SU CONGELADOR

Los entrepaños de vidrio de los compartimientos de alimentos frescos y del congelador son ajustables. Los entrepaños de alambre son ajustables de la misma manera.

Maneje los entrepaños de vidrio con cuidado. Chocar vidrio templado puede hacer que se rompa en pedazos.

Evite limpiar las parrillas frías de vidrio y la cubierta de vidrio de la gaveta de almacenamiento con agua caliente, debido a que la extrema diferencia de temperatura podría hacer que se rompan. Maneje los parrillas de vidrio con cuidado. Chocar vidrio templado puede hacer que se rompa en pedazos.

PARA SACARLAS:

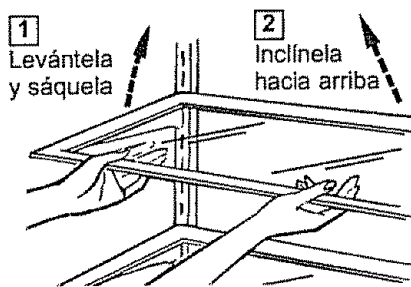

PARA COLOCARLAS EN OTRA POSICIÓN:

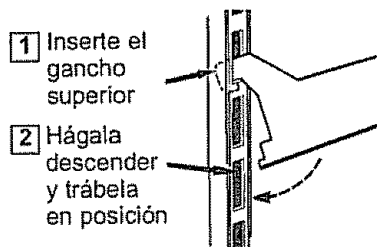

RECIPIENTES PORTÁTILES EN LAS PUERTAS (en algunos modelos)

Para sacar los recipientes: Tire del recipiente hacia arriba hasta que los ganchos salgan de las guías.

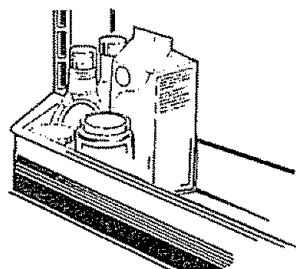

Para volver a poner los recipientes: Enganche los ganchos en los soportes y apriete hasta que el recipiente quede en la posición correcta.

SEPARADORES

Los separadores se pueden mover de lado a lado para que los artículos se mantengan seguros en la puerta, previniendo que se vuelquen, derramen o deslicen.

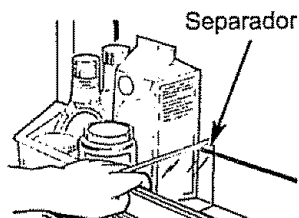

ENTREPAÑOS AJUSTABLES DEL CONGELADOR (en algunos modelos)

Los entrepaños del congelador son ajustables.

Para colocar los entrepaños en otro lugar:

- Saque el entrepaño de los soportes. Si su modelo tiene lengüetas de tope, oprima las lengüetas sobre los soportes de los entrepaños mientras levanta el entrepaño.
- Tire el entrepaño del lado hasta que las barras del entrepaño salgan de los orificios de la pared izquierda.

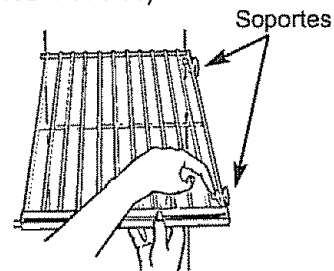

Al reemplazar los entrepaños en modelos con lengüetas de tope, asegúrese de que el entrepaño quede en la posición correcta.

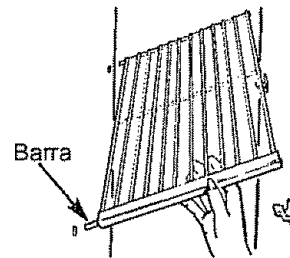

ESTANTE REMOVIBLE PARA EL VINO (en algunos modelos)

El estante para el vino sostiene una botella acostada de lado y se puede encajar en cualquiera parrilla. Para moverlo, tire de él limpiamente hacia afuera, coloque su parte saliente sobre cualquier borde de la parrilla y empújelo completamente hacia adentro.

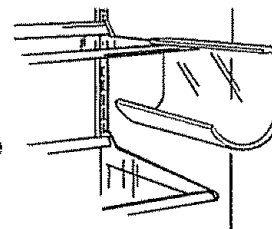

ENTREPAÑO DESCENDENTE "HANDI-SHELF" (en algunos modelos)

Este entrepaño descendente proporciona espacio adicional en caso de necesidad.

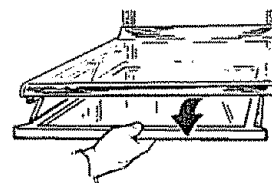

Cuando desee usarlo, tire del entrepaño hacia afuera todo lo que dé y, seguidamente, bájelo. Tenga cuidado de no bajarlo antes de tirarlo completamente hacia afuera.

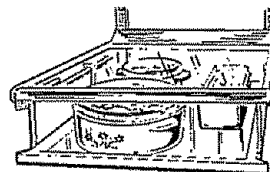

Para subirlo de nuevo a su posición, tire del entrepaño hacia afuera, empújelo hacia arriba y hágalo deslizar hasta el fondo.

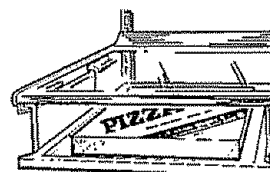

ENTREPAÑOS PORTÁTILES DEL CONGELADOR (en algunos modelos)

Los entrepaños del congelador se detendrán antes de salir por completo del congelador para evitar que su contenido se derrame en el piso. Se pueden ser sacados con facilidad inclinando los lados ligeramente mientras jalándolos hasta pasar el "tope."

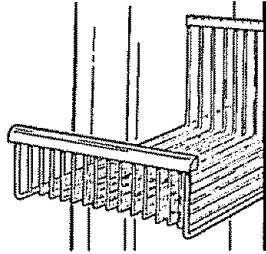

FUENTES "HANDY DISHES" (en algunos modelos)

Se trata de las fuentes para cocinar, servir y almacenar con tapaderas durables que entran en una rejilla bajo el entrepaño para ahorrar espacio. Las fuentes se pueden sacar y volver a poner en la rejilla según las necesidades y la rejilla (y el entrepaño correspondiente) se puede colocar en cualquier parte del compartimiento de alimentos frescos.

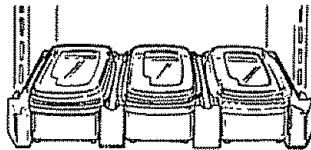

Las fuentes y sus tapaderas se pueden usar en hornos de microondas, refrigeradores, congeladores y lavaplatos. No se deben usar para cocinar alimentos con alto contenido de grasa como tocino ni con alto contenido de azúcar como caramelos y jarabes. Las altas temperaturas de la grasa y del azúcar pueden causar burbujas y deformaciones en el interior de las fuentes.

PRECAUCION: Las fuentes y sus tapaderas no están diseñadas para usarse sobre la estufa, en el asador o en hornos convencionales. Tal uso podría resultar peligroso.

GAVETA PARA PLATOS PREPARADOS (en algunos modelos)

La gaveta para platos preparados puede moverse en el interior del refrigerador. La gaveta sellada mantiene una elevada humedad para el almacenamiento de carnes precocidas en rebanadas, quesos, entremeses, pastas, cremas para untar y bocadillos.

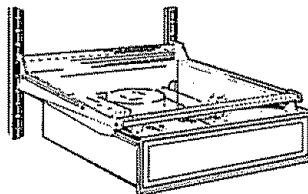

GAVETA PRESERVADORA SELLADA (en algunos modelos)

Esta gaveta mantiene frescos los alimentos sin envolturas, conservando el contenido natural de humedad de alimentos tales como:

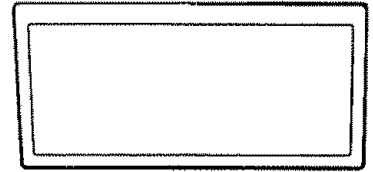

- Alcachofas
- Apio
- Arándanos
- Cerezas
- Ciruelas
- Espárragos
- Espinaca
- Grosellas
- Guisantes
- Lechuga
- Maíz
- Perejil
- Rábanos
- Remolachas desmochadas
- Ruibarbo
- Tomates, maduros
- Verduras, de hojas
- Zanahorias

Los alimentos con fuertes olores deben envolverse.

GAVETA DE TEMPERATURA CONTROLADA PARA CARNES (en algunos modelos)

La gaveta de temperatura controlada para carnes tiene su propio ducto de aire frío para permitir que una corriente de aire frío proveniente del compartimiento del congelador fluya alrededor de la gaveta.

El control de temperatura variable regula el flujo de aire que viene del compartimiento del congelador.

Para almacenar carnes frescas, deslice la palanca de control hacia abajo para el ajuste más frío. Si la palanca se deja en la posición de carne durante un largo período de tiempo, es posible que se forme un poco de escarcha en el interior de la gaveta.

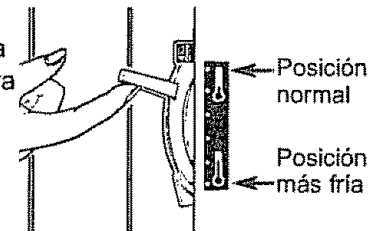

Deslice la palanca de control hacia arriba para poner la gaveta a la temperatura normal del refrigerador y proporcionar espacio extra para el almacenamiento de vegetales. Al hacerlo se cierra el ducto de aire frío. Se pueden seleccionar ajustes variables entre estos extremos.



RECIPIENTE REMOVIBLE (en algunos modelos)

Este recipiente removible que se ladea provee un almacenamiento conveniente con cubierta.

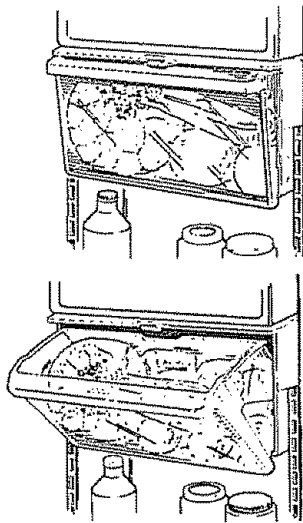
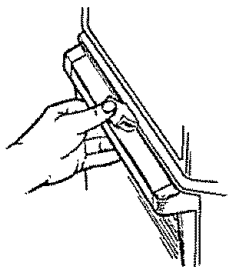

Para abrir, empuje el picaporte hacia arriba y tire la manilla del recipiente hacia usted.

Para evitar dañar el refrigerador, asegúrese que el recipiente esté cerrado y ajustado antes de cerrar la puerta del refrigerador.

Para sacar el recipiente, tire hacia arriba y sáquelo de su lugar.

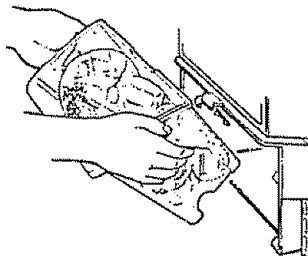

Para colocar la unidad del recipiente en otro lugar, levante el contenedor del recipiente hacia arriba y fuera de los soportes de la puerta, póngalo en el nuevo lugar deseado, situándolo en los soportes de la puerta.

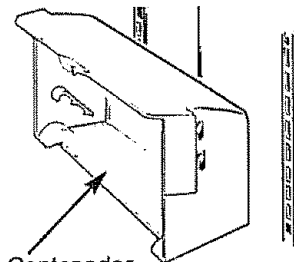

No tiene que sacar el recipiente del contenedor cuando coloque la unidad del recipiente en otro lugar.

Contenedor del recipiente

GAVETAS DE HUMEDAD AJUSTABLE

(en algunos modelos)

Estas gavetas tienen controles individuales y ajustables de humedad que le permiten controlar la cantidad de aire frío que entra en ellas.

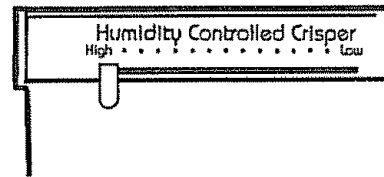

Deslice el control llevándolo totalmente al ajuste High (alto) y tendrá en la gaveta niveles más altos de humedad que se recomiendan para la mayoría de los vegetales frondosos.

Deslice el control llevándolo totalmente al ajuste Low (bajo) y tendrá en la gaveta niveles más bajos de humedad que se recomiendan para la mayoría de las frutas.

PARA EXTRAER LAS GAVETAS DE ALMACENAMIENTO

Las gavetas tienen un tope que las detiene antes de dejarlas salir totalmente del refrigerador para impedir que sus contenidos se caigan al suelo. Las gavetas pueden sacarse fácilmente inclinándolas ligeramente hacia arriba y tirando de ellas llevándolas más allá de dicha posición de "tope".

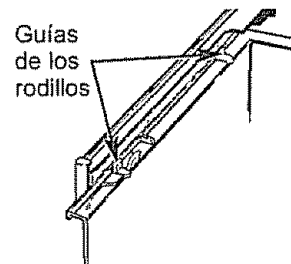

Guías de los rodillos
Cuando vuelva a colocar las gavetas en su lugar asegúrese de deslizarlas por las guías de la gaveta en el lado izquierdo.

En algunos modelos, es posible que usted tenga que sacar primero los recipientes de la puerta de alimentos frescos antes de poder sacar las gavetas.

Si la puerta le impide sacar las gavetas, ello indica que habrá que rodar el refrigerador hacia adelante hasta que la puerta se abra lo suficiente como para permitir deslizar las gavetas hacia afuera. En algunos casos, cuando usted rueda el refrigerador hacia afuera tendrá que moverlo hacia la izquierda al tiempo que lo hace rodar.

MAQUINA DE HIELO (en modelos equipados con máquina de hielo)

Si su refrigerador se hace funcionar antes que se haya hecho la conexión del agua a la máquina de hacer hielo, mantenga la varilla de contacto en la posición STOP (PARADA—hacia arriba).

Cuando el refrigerador ha sido conectado al suministro de agua y se ha abierto el agua, ponga la varilla de contacto en la posición ON (ACTIVADA—hacia abajo).

La charola de hielo se llenará automáticamente con agua después de enfriarse a la temperatura de congelamiento, y los cubos primeros se congelan normalmente después de varias horas. Cuando los cubos están bien congelados, se expulsan de la charola de hielo a la cubitera por medio de un brazo barredor. La producción de hielo continuará hasta que la varilla de contacto sienta que haya bastante cubos en la cubitera y para la operación temporalmente. Asegúrese de que nada interfiera con el movimiento de la varilla de contacto.

Para asegurarse de que la cubitera se llene de cubos, nivele los cubos de vez en cuando.

Una vez la máquina de hacer hielo en funcionamiento, tire los primeros trozos de hielo. Esto permitirá que se limpien las impurezas en la corriente de agua. Haga lo mismo después de vacaciones o períodos largos cuando no se usa el hielo.

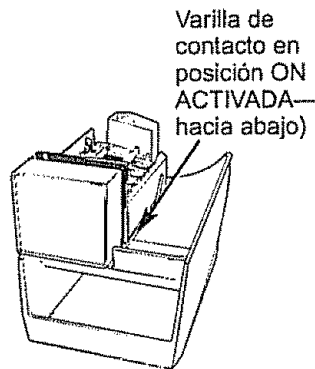
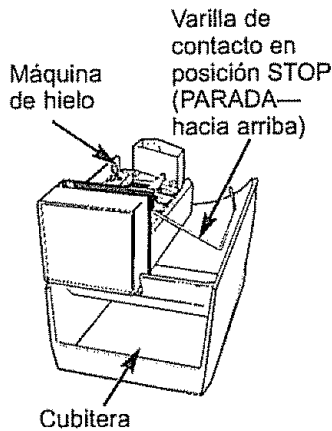

Mover la varilla de contacto hacia la posición STOP (PARADA—hacia arriba) cuando:

- se vaya a suspender el suministro de agua durante varias horas.
- cuando se retire la cubitera durante cierto tiempo.
- cuando vaya a salir de vacaciones, momento en el que también debería cerrar la válvula de la tubería de suministro de agua al refrigerador.
- cuando se sitúa el mando del compartimiento refrigerador en la posición OFF (apagado).

Si los cubos de hielo no se usan frecuentemente, los cubos viejos se volverán oscuros y tendrán un gusto rancio. Vacíe la cubitera periódicamente y límpiela en agua tibia.

Si ésta es su primera máquina de hacer hielo, oírá ruidos ocasionales que le pueden resultar poco familiares. Son ruidos normales de la máquina de hacer hielo y no le deberían preocupar.

CHAROLAS DE HIELO

(en modelos sin máquina de hacer hielo automática)

Para sacar los cubos de hielo, invierta la charola, sosténgala sobre un recipiente, y tuérzala en ambos extremos.

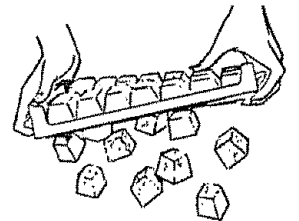

Para sacar solamente uno o dos cubos de hielo, deje la charola hacia arriba, tuerza ligeramente ambos extremos y saque el número deseado de cubos.

Lave las charolas de hielo con agua tibia y vinagre para quitar los depósitos de cal. No las coloque en un lavaplatos automático.

JUEGO DE ACCESORIOS PARA LA MÁQUINA DE HACER HIELO

(opcional a costo adicional)

Si su refrigerador no venía ya equipado con una máquina de hacer hielo automática, se puede añadir una—contacte su tienda de Sears o su Centro de servicio Sears.

MODO DE FUNCIONAMIENTO

Algunos modelos disponen de una máquina automática de hacer hielo y de un dispensador que vierte agua, cubos y hielo picado (en algunos modelos) por la puerta del compartimiento del congelador. Funcionan de la siguiente forma.

El agua proveniente de la tubería de la casa entra por una

- (1) válvula de solenoide doble,
- (2) pasa por la tubería de agua del refrigerador y de ahí
- (3) penetra en la máquina de hacer hielo a medida que se necesita.

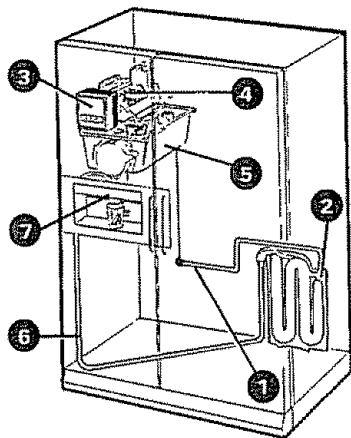

El agua se congela en

- (4) el molde y de ahí se expulsan los cubos a
- (5) la cubitera, desde donde una barrena a motor los desplaza hacia adelante.

Los cubos salen por el conducto situado en la puerta cuando se presiona el pulsador.

Cuando se coloca el selector en la posición CRUSHED ICE (hielo picado) (en algunos modelos), una placa desviadora hace pasar los cubos por el picahielos. El hielo picado desciende por un conducto y se vierte en el vaso.

El agua entra por

- (6) la tubería situada en la puerta y se vierte cuando se presiona el pulsador.
- (7) Algunos modelos disponen de un interruptor eléctrico para encender y apagar la luz del dispensador de hielo. Esta luz también se enciende cuando se presiona el pulsador.

Si se funde el foco del dispensador de hielo debe ponerse un nuevo de un máximo de 7 vatios.

INFORMACION IMPORTANTE ACERCA DEL DISPENSADOR DE HIELO

- Se puede tener acceso al hielo por la puerta de acceso para hielo.
- La distribución intermitente de hielo es algo normal. Si la interrupción en el vertido de hielo es demasiado prolongada se podría deber a la acumulación de hielo, los cuales deben separarse siguiéndose las instrucciones que se ofrecen en esta sección.
- Evite llenar excesivamente los vasos de hielo y no use vasos estrechos ni demasiado altos. Esto podría ocasionar el atascamiento del conducto de vertido o hacer que la puerta del conducto se atasque por congelación. Abra la puerta del compartimiento del congelador periódicamente y examine el conducto de vertido. Si viera que se encuentra obstruido con hielo empujelo hacia abajo con una cuchara de palo.
- Para evitar que algunos trocitos de hielo caigan fuera del vaso, coloque el vaso cerca del conducto de vertido, pero sin obstruir el hielo que va cayendo.
- Llene los vasos con hielo antes de poner refresco u otras bebidas para evitar derrames.
- No use la cubitera para enfriar en ella bebidas ni alimentos. De hacerlo, las latas, botellas o paquetes de comida podrían ocasionar el atascamiento de la máquina de hacer hielo o de la barrena.
- No añada más hielo por su cuenta en la cubitera. Es posible que no se pique o distribuya adecuadamente

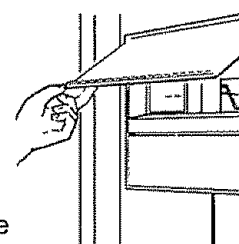

ANTES DE USAR LA MAQUINA DE HACER HIELO Y EL DISPENSADOR

En modelos con un dispensador de agua, si no hay distribución de agua cuando el refrigerador está primeramente instalado, hay posibilidad de aire en el sistema de la línea de agua. Oprima el pulsador del dispensador durante al mínimo dos minutos para eliminar el aire atrapado de la línea de agua y llenar el sistema.

Vierta los primeros seis vasos de agua en el fregadero de la cocina para limpiar así la tubería. El agua que pasa por el sistema sale al principio con un cierto sabor a plástico debido a la tubería.

NOTA: En un refrigerador recién instalado, deje unas 24 horas que se enfríe el congelador a la temperatura bastante fría para hacer hielo.

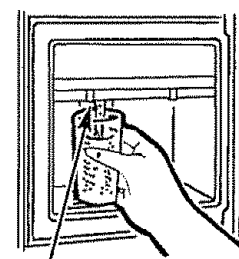

Oprima el pulsador del dispensador hasta que la línea de agua se llene.

CÓMO TOMAR HIELO Y AGUA

- Coloque el control de selección en la posición CUBES (cubos), CRUSHED ICE (hielo picado, en algunos modelos) o WATER (agua).
- Sujete el vaso o envase que utilice cerca del borde y presione el centro del pulsador con dicho borde.

Al tomar hielo:

- Quizás pueda salir algo de hielo picado a pesar de haber seleccionado la posición CUBES (cubos). Esto se debe a que en ocasiones pasan al picahielos un número reducido de cubos.
- A veces se amontona escarcha en la puerta del conducto de vertido de hielo. Esto es normal y se produce normalmente cuando se toma hielo picado repetidamente. La escarcha se evaporará con el tiempo.
- Para evitar que el hielo picado caiga fuera del vaso, coloque éste cerca de la boca del orificio.

Al tomar agua:

- El primer vaso de agua que sale de la máquina podría estar menos frío que los siguientes. Esto es normal.
- El agua sale fría, no helada. Si desea agua más fría, ponga hielo picado o cubos en el vaso antes de verter agua.

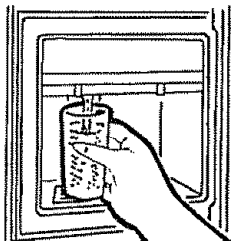

PRECAUCIÓN: No meta nunca los dedos ni ningún otro objeto en el interior de la abertura del dispensador.

PARA DETENER LA DISTRIBUCIÓN

Elimine presión sobre el pulsador y espere para atrapar los últimos trocitos de hielo o gotas de agua. Después de la distribución se podría producir goteo. Séquelo inmediatamente con un paño. No vierta agua en el recogedor ya que no se vacía automáticamente. Viértalo en el fregadero. Limpie el recogedor y su rejilla con regularidad, según las instrucciones que figuran en la sección Cuidado y limpieza.

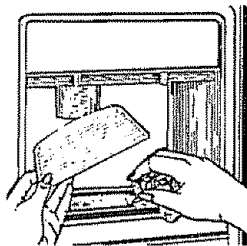

Presione aquí para retirar la rejilla

Para retirar fácilmente la rejilla oprima la esquina posterior derecha.

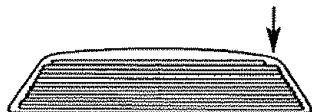

SI SE FORMAN MASAS DE HIELO EN LA CUBITERA...

La máquina de hacer hielo expulsa cubos en grupos de ocho, siendo normal que varios cubos se adhieran entre sí. Sin embargo, si no se utiliza el hielo con mucha frecuencia, se podrán formar masas de hielo en la cubitera, las cuales podrían obstruir el dispensador. De ocurrir esto:

- Extraiga la cubitera del congelador.
- Separe la masa de hielo con las manos. Tire aquellos cubos que no pueda separar.
- Coloque de nuevo la cubitera en el congelador antes de que los restantes cubos se derritan y vuelvan a adherirse.

PARA EXTRAER LA CUBITERA

Levante la esquina izquierda para desencajar la cubitera del entrepaño. Tire de la cubitera hacia afuera, sujetándola de los extremos delantero y trasero.

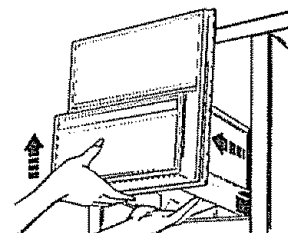

PARA VOLVER A COLOCAR LA CUBITERA

Deslice la cubitera hasta que su orejeta se enganche en la ranura situada en el entrepaño.

Si la cubitera no se desliza hasta el fondo, sáquela y dé un cuarto de vuelta al mecanismo accionador antes de deslizar la cubitera. Deslícela hasta que la orejeta de la cubitera se enganche en la ranura situada en el entrepaño.

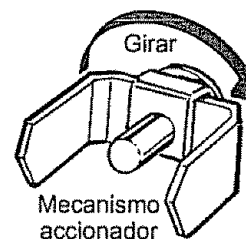

PARTE EXTREMA

El pozo del dispensador (en algunos modelos), por debajo de la parrilla, se debe mantener limpio y seco.

El agua que se queda en el pozo puede dejar depósitos.

Quite los depósitos agregando vinagre sin diluir al pozo. Remoje hasta que desaparezcan los depósitos o hasta que se desprendan lo suficiente para quitarlos.

El botón del dispensador (en algunos modelos).

Se limpia con una solución de agua tibia y bicarbonato de sodio—aproximadamente una cucharada (15 ml) de bicarbonato de sodio por cada cuarto (1 litro) de agua. Enjuague completamente con agua y seque.

Las manijas de la puerta y los ornamentos

(en algunos modelos) se pueden limpiar con un paño empapado con una solución de detergente suave y agua. Seque con un trapo limpio. No use cera en las manijas de la puerta ni en los ornamentos.

Mantenga limpio el acabado de pintura. Frote las superficies del refrigerador con un paño limpio ligeramente impregnado de cera para electrodomésticos de cocina o un detergente líquido suave para lavar platos. Séquelas y púlalas con un paño limpio y suave. No frote el refrigerador con un paño sucio para lavar platos o una toalla mojada. De hacerlo, se podrían dejar residuos sobre la superficie que pueden dañar la pintura. No utilice estropajos, limpiadores en polvo, cloro o limpiadores que contengan cloro porque estos productos pueden rayar y debilitar el acabado de la pintura.

Proteja el acabado de la pintura. La parte externa del refrigerador tiene un acabado de pintura al horno de alta calidad. Con un cuidado apropiado, este acabado conservará su aspecto atractivo y lucirá como nuevo y libre de herrumbre durante años. Aplique una capa de cera para electrodomésticos de cocina como cuando el refrigerador esté nuevo y al menos dos veces al año en lo sucesivo.

Presione aquí
par retirar la
parrilla.

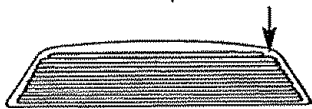

PARTE INTERNA

Limpie el interior del compartimiento de alimentos frescos y del compartimiento del congelador al menos una vez por año. Desenchufe el refrigerador antes de limpiarlo. Si no resulta práctico desenchufarlo, exprima el exceso de agua de la esponja o paño que use para limpiar el refrigerador cuando los pase alrededor de interruptores, luces o controles.

Use agua tibia y solución de bicarbonato de sosa—una cucharada grande (15 ml aproximadamente) de bicarbonato de sosa diluido en un litro de agua. Esto servirá tanto para limpiar como para neutralizar los olores. Enjuague a fondo con agua y frote hasta secar.

Se puede limpiar de la misma manera otras partes del refrigerador, tales como las juntas de la puerta, las gavetas para las verduras, las bandejas de hielo y todas las piezas de plástico. Después de limpiar las juntas de la puerta, aplique una capa delgada de petrolato a dichas juntas en el lado de la bisagra. Esto ayuda a que las juntas no se atasquen o se doblen hasta perder su forma. No utilice polvos limpiadores u otros limpiadores abrasivos.

Los entrepaños de vidrio y la cubierta de vidrio de la gaveta. Evite limpiar los entrepaños fríos de vidrio y la cubierta de vidrio de la gaveta de almacenamiento con agua caliente, debido a que la extrema diferencia de temperatura podría hacer que se rompan. Maneje los entrepaños de vidrio con cuidado. Chocar vidrio templado puede hacer que se rompa en pedazos.

Maneje los entrepaños de vidrio con cuidado. Chocar vidrio templado puede hacer que se rompa en pedazos.

Para ayudar a prevenir olores, deje una caja abierta de bicarbonato de sosa en la parte posterior del refrigerador, en la parrilla superior. Cambie la caja cada tres meses. Una caja abierta de bicarbonato de sosa en el congelador absorberá los olores a rancio.

No lave ninguna parte plástica de su refrigerador en su máquina lavaplatos automática.

Las fuentes y tapas "Handi Dishes" pueden limpiarse en un lavaplatos automático o a mano con detergente líquido y agua. Pueden eliminarse residuos remojando en una solución de blanqueador y agua—una parte de limpiador a base de cloro por 3 partes de agua. (Los residuos resistentes tendrán que remojar). Use un trapo plástico para quitar las manchas quemadas. No use polvos para limpiar ni otros limpiadores abrasivos.

APERTURA DEL DESAGÜE EN EL CONGELADOR

Durante la limpieza, retire la gaveta del congelador e introduzca con ayuda de una jeringa para carne una solución de bicarbonato de sodio (una cucharadita [5 ml]) y 2 tazas (500 ml) de agua caliente (no hirviendo) en la tubería de desagüe.

Esto ayudará a eliminar los olores y a reducir la probabilidad de que se tape.

Si se tapara el desagüe, use una jeringa para carne y una solución de bicarbonato de sodio y agua para destapar la tubería.

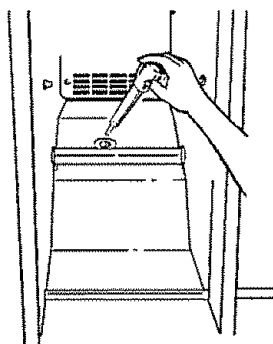

DEBAJO DEL REFRIGERADOR

El condensador se encuentra detrás de la rejilla de la base. Para la operación más eficiente, quite la rejilla de la base y barra o pase el aspirador sobre el polvo inmediatamente accesible.

Para obtener los mejores resultados, use un cepillo para este propósito. Puede adquirir uno en la tienda de Sears o el Centro de servicio Sears. Esta manera fácil de limpiar deberá hacerse una vez al año.

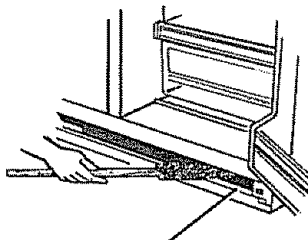

Limpie las bobinas del condensador al menos una vez al año.

DETRAS DEL REFRIGERADOR

Una vez al año, retire el refrigerador y pase el aspirador sobre las bobinas de atrás. Se debe tener cuidado al mover el refrigerador separándolo de la pared. Todos los tipos de cubiertas de pisos pueden dañarse, en particular las cubiertas acolchadas y aquellas que tengan superficies en relieve. Tire del refrigerador hacia afuera en forma recta (sin ladearlo) y vuelva a ponerlo en esa posición empujándolo hacia adentro también con un desplazamiento recto. Al mover el refrigerador hacia los lados se puede ocasionar daños a la cubierta de su piso o al propio refrigerador.

Cuando empuje el refrigerador para llevarlo de regreso a su lugar, asegúrese de que no aplaste el cordón de alimentación eléctrica.

CUANDO SE VAYA DE VACACIONES

Durante vacaciones o ausencias prolongadas, desconecte el suministro eléctrico que le llega a su refrigerador, lleve el control a la posición OFF (apagada) y limpie el interior con una solución de bicarbonato de sosa formada con una cucharada (15 ml) de bicarbonato de sosa y un litro de agua. Frote hasta secar. Para prevenir malos olores, deje abierta una caja de bicarbonato de sosa en el refrigerador. Deje las puertas abiertas.

Si la temperatura pueda llegar al punto de congelación, busque una persona calificada para desaguar el sistema del suministro de agua para evitar daños a la propiedad causados por inundación.

Cuando regrese de vacaciones, seleccione WATER (agua) en el dispensador y presione el botón por dos minutos mínimo para sacar el agua vieja del sistema de agua.

AL MUDARSE

Desconecte el cordón de alimentación eléctrica del tomacorriente de pared, saque todos los alimentos y limpie y seque el interior.

Asegure todos los artículos sueltos tales como parrillas y gavetas fijándolos firmemente con cinta adhesiva en su lugar para prevenir daños. Asegúrese de que el refrigerador permanezca en posición recta durante la mudanza y en el camión de transporte. El refrigerador debe ser asegurado en una posición fija en el camión para prevenir movimientos. Proteja la parte exterior del refrigerador con una manta.

CAMBIO DE LA BOMBILLA

⚠ ADVERTENCIA

Riesgo de descarga eléctrica

Antes de reemplazar un foco fundido, desenchufe el refrigerador o apague la corriente a la caja del interruptor de circuito o a la caja de fusibles.

NOTA: Con llevar el control del refrigerador a la posición OFF (apagada) no se interrumpe la alimentación eléctrica al circuito de la luz.

Compartimiento de alimentos frescos— luz superior

1. Desenchufe el refrigerador.
2. Para alinear correctamente las perillas de control, note la posición de cada perilla para volver a colocarlas correctamente, gire cada perilla completamente hacia la izquierda y luego sáquelas.

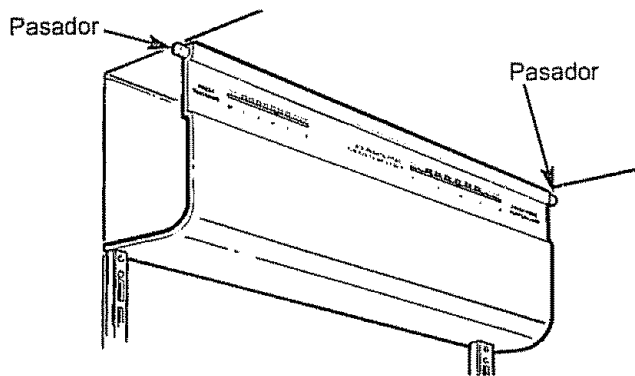

3. Para quitar la pantalla de la bombilla, tire hacia usted.

Después de colocar una bombilla nueva del mismo o de menos vatios, reinstale la pantalla. Reinstale las perillas de control, póngalas en la posición que tenían antes y enchufe el refrigerador de nuevo.

Compartimiento de alimentos frescos— luz inferior (en algunos modelos)

Esta luz está situada detrás de la gaveta superior o justo sobre la gaveta superior (dependiendo de su modelo).

1. Desenchufe el refrigerador.
2. Si la luz está detrás de la gaveta superior usted tendrá que extraer la gaveta y la parrilla que se halla sobre la gaveta. Para sacar la gaveta, lea la subsección Cómo sacar las gavetas de almacenamiento en la sección Parrillas y gavetas de almacenamiento.

Para extraer la parrilla, saque primero todos los alimentos que se hallen sobre ella. Seguidamente incline la parrilla hacia arriba en la parte frontal y levántela sacándola del carril vertical.

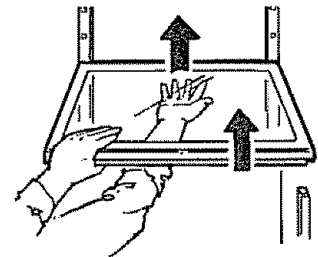

3. Sostenga la parte inferior de la pantalla de luz y tire de ella hacia adelante y hacia arriba.
4. Después de cambiar la bombilla con una del mismo tamaño, vuelva a colocar la pantalla en su lugar. Si no puede hallar la bombilla correcta, póngase en contacto con su representante autorizado.
5. Si la luz estaba detrás de la gaveta superior, usted tendrá que volver a colocar la gaveta y la parrilla sobre la gaveta.

Para volver a colocar la parrilla en su lugar, eleve la parte frontal de la parrilla ligeramente y trabe los ganchos superiores en las ranuras grandes más bajas del carril vertical. Seguidamente, haga descender la parte frontal de la parrilla hasta que quede nivelada.

6. Vuelva a enchufar el refrigerador.

COMPARTIMIENTO DEL CONGELADOR

1. Desenchufe el refrigerador.
2. Saque la parrilla que se halla justo debajo del panel de luz. (La parrilla se extrae con mayor facilidad si se le vacía primero.)

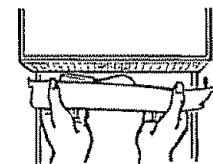

3. Tire del panel plástico de luz hacia usted. (Se doblará para liberar las pestañas de las muescas.)
4. Después de cambiar la bombilla con una del mismo tamaño, vuelva a instalar el panel y la parrilla.

SONIDOS NORMALES DE OPERACION

Estos sonidos son normales y no indican una necesidad de reparación.

El nuevo compresor de elevada eficiencia marcha con mayor rapidez y emitirá un murmullo o un sonido pulsante más agudo mientras está funcionando.

El temporizador de descongelación y el control del refrigerador emitirán un sonido "clic" al activarse y desactivarse.

El ventilador hace circular aire dentro del congelador y mantiene la temperaturas uniformas.

El agua que gotea sobre el calentador de descongelación causando un sonido silbante, chisporroteante o de reventón durante el ciclo de descongelación.

El flujo de refrigerante a través de la bobina de enfriamiento del congelador suena como agua hirviendo o emite un ruido borboteante.

La expansión y contracción de las espirales de refrigeración durante el descongelamiento y la refrigeración después del descongelamiento crean un sonido de crujido o de reventón.

Goteo de agua mientras se derrite del vaporizador y fluye a la bandeja de desagüe en el ciclo de descongelamiento.

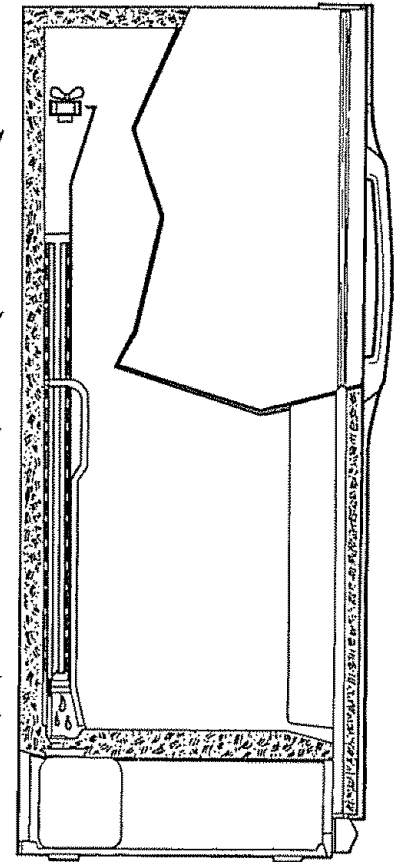

Máquina de hacer hielo

La válvula de agua de la máquina de hacer hielo emitirá un murmullo cuando la máquina de hacer hielo se llena de agua. Si el brazo detector está en la posición ON (ACTIVA—hacia abajo), la válvula emitirá este murmullo incluso si todavía no se le ha conectado a la toma de agua. Si se mantiene el brazo detector en la posición ON (ACTIVA—hacia abajo) antes de que se le conecte esta válvula a la toma de agua, la máquina de hacer hielo puede dañarse. Para prevenir estos daños, eleve el brazo detector llevándolo a la posición STOP (PARADA—hacia arriba). Con esto se impedirá que se produzcan estos sonidos.

El sonido de los cubos de hielo al caer en su recipiente y del agua corriendo por la tubería cuando la máquina de hacer hielo vuelve a llenarse de agua.

COMO RESOLVER ERRORES DE FUNCIONAMIENTO

EL REFRIGERADOR NO FUNCIONA

Compruebe si...	Luego...
El cable eléctrico está desenchufado.	Enchufe firmemente el cable en un tomacorriente con propio voltaje.
Un fusible de la casa se ha fundido o el interruptor de circuito se ha disparado.	Reemplace el fusible o reajuste el circuito.
El control de temperatura está en la posición OFF (apagada).	Ponga el control de temperatura en "INITIAL SETTING" (ajuste inicial).



VIBRACION O TRAQUEO

Compruebe si...

Luego...

El refrigerador no está descansando firmemente sobre el piso.	El piso es débil o disparejo o la patas de nivelación necesitan un ajuste. Vea la sección de Patas de nivelación.
La tubería de la línea de agua en la parte posterior del refrigerador está matraqueándose contra la pared o el refrigerador.	Fije una pedazo de tela o espuma al área de la pared o del refrigerador donde la tubería está golpeándose.

LA LUZ NO FUNCIONA

Compruebe si...

Luego...

El cable eléctrico está desenchufado.	Enchufe firmemente el cable en un tomacorriente con propio voltaje.
Un foco está flojo en el casquillo.	Ponga el control de temperatura en OFF (apagado) y desenchufe el refrigerador. Saque el foco cuidadosamente y repóngalo. Luego enchufe el refrigerador y reajuste el control de temperatura.
Un foco se ha fundido.	Reemplace con un foco para electrodoméstico de los mismo vatios, tamaño, y forma disponible en su tienda de ferretería local. Ponga el control de temperatura en OFF (apagado) y desenchufe el refrigerador antes de reemplazar.

PARECE QUE EL MOTOR DEL REFRIGERADOR FUNCIONA DEMASIADO

Compruebe si...

Luego...

El refrigerador que tenía era de un modelo antiguo.	Refrigeradores modernos con más espacio de almacenamiento requieren más tiempo de operación.
La temperatura del cuarto es más caliente que normalmente.	El motor funcionará por más tiempo bajo condiciones más calientes.
La puerta se abra con frecuencia o se acaba de añadir una gran cantidad de comida.	Añadir comida y abrir la puerta calienta el refrigerador. Es normal para el refrigerador del operar por más tiempo para hacer que se enfríe.
El refrigerador fue enchufado recientemente y los controles de temperatura fueron ajustados correctamente.	El refrigerador necesita 24 horas para enfriarse completamente.
Los controles de temperatura están ajustados en demasiado frío.	Vea la sección Controles de temperatura.

LAS PUERTAS NO CIERRAN COMPLETAMENTE O NO ESTAN ALINEADAS

Las puertas se cierran cuando les da un empujón extra.

Compruebe si...

Luego...

El refrigerador no está nivelado.	Las puertas están diseñadas para quedarse entreabiertas para facilitar la carga de alimentos. Vea la sección de Rodillos de nivelación.
Paquetes de comida retienen la puerta abierta.	Reajuste los paquetes de comida para despejar la puerta y los recipientes de puerta.
La cubitera, entrepaños, recipientes de puerta, o gavetas no están en su propia posición.	Empuje completamente los recipientes y la cubitera y ponga las gavetas y entrepaños en la posición correcta.

ESCARCHA O CRISTALES DE HIELO EN LOS ALIMENTOS CONGELADOS

Compruebe si...

Luego...

La puerta no cierra correctamente.	Vea "Las puertas no cierran completamente o no están alineadas."
La puerta se abre con frecuencia.	Cuando la puerta está abierta, aire húmedo y caliente entra en el congelador creando escarcha.

TEMPERATURE ESTA DEMASIADO FRIA

Compruebe si...

Luego...

La lechuga se congela en la gGaveta para carnes frías con temperatura controlada.	Ajuste palanca de control en la gaveta para carnes frías a una temperatura más caliente.
-----------------------------------------------------------------------------------	------------------------------------------------------------------------------------------

LA TEMPERATURA ES DEMASIADA CALIENTE O HAY HUMEDAD QUE SE ACUMULA EN EL INTERIOR

Compruebe si...

Luego...

Los respiradores están tapados. El aire frío circula desde el congelador hasta el compartimiento de alimentos frescos y da vuelta al congelador a través de respiraderos en la pared separando las dos secciones.	Localice los respiraderos usando su mano para sentir el flujo de aire y mueve todos los paquetes tapando los respiraderos y limitando el flujo de aire.
Las puertas se abren con frecuencia.	Cuando la puerta está abierta, hay aire húmedo y caliente que entra en el refrigerador. Mientras mas veces se abra la puerta más rápido se acumula la humedad, y más aire caliente el refrigerador debe enfriar.
Los controles no están ajustado apropiadamente.	Ponga los controles de temperatura en "INITIAL SETTING" (ajuste inicial). Espere 24 horas para que la temperatura se normalice o se nivele. Si la temperatura es demasiada fría o cálida, mueva los controles un número a la vez.
Se acaba de añadir una gran cantidad de comida en el refrigerador o en el congelador.	Añadir comida caliente el refrigerador. El refrigerador puede necesitar algunas horas para volver a temperaturas normales.
La comida no está empaquetada correctamente.	Empaque bien la comida y seque recipientes mojados antes de almacenar en el refrigerador, para evitar que se acumule la humedad.
Las puertas no están alineadas o no cierran completamente.	Vea "Las puertas no cierran completamente o no están alineadas."
El tiempo es húmedo.	En tiempo húmedo, el aire lleva humedad al refrigerador cuando las puertas se abren.



LOS CUBOS DE HIELO TIENEN UN SABOR O OLOR EXTRAÑOS

Compruebe si...

Luego...

La máquina para hacer hielo es recién instalada.	Deseche las primeras cargas de hielo para evitar la descoloración o el mal olor de los cubos.
Los cubos de hielo se guardaron demasiado tiempo.	Deseche los cubos viejos y haga nuevos cubos de hielo.
La comida no fuera empaquetada en ambos compartimientos.	Empaque de nuevo la comida ya que el olor puede llegar a los cubos de hielo si la comida no está empaquetada correctamente.
El suministro de agua contiene minerales como el azufre.	Quizás un filtro debe ser instalado para eliminar el problema de sabor y olor.
El interior del refrigerador necesita limpieza.	Vea la sección de Cuidado y limpieza.

AGUA DEL DISPENSADOR NO ESTA BASTANTE FRIA

Compruebe si...

Luego...

El refrigerador esta recién instalado.	Espere 24 horas hasta que el agua este suficientemente fría
Una gran cantidad de agua fue recién surtida.	Espere 24 horas hasta que el agua este suficientemente fría.
No se ha surtido agua recientemente.	El primer vaso de agua puede no estar frío. Deseche el primer vaso de agua.

AIRE CALIENTE ALREDEDOR DEL REFRIGERADOR

Compruebe si...

Luego...

Aire caliente sale de la parte inferior del refrigerador.	En el proceso de refrigeración es normal que salga calor en el área de abajo del refrigerador. Algunos recubrimientos de piso se descoloran a estas temperaturas normales y seguras de operación Puede consultar a su vendedor de recubrimientos de piso si tiene alguna objeción con esta descoloración.
-----------------------------------------------------------	-----------------------------------------------------------------------------------------------------------------------------------------------------------------------------------------------------------------------------------------------------------------------------------------------------------

EL DISPENSADOR NO FUNCIONA

Compruebe si...

Luego...

La puerta del congelador no esta cerrada completamente.	Empuje la puerta para cerrar firmemente. Si la puerta no cierre completamente, vea "Las puertas no cierran completamente o no están alineadas."
El hielo se ha congelado en el recipiente de almacenamiento de hielo.	Remueva el recipiente de almacenamiento y deseche los cubos y espere 24 horas para volver a hacer mas hielo.
El hielo esta obstruyendo el orificio.	Desprenda el hielo con una cuchara de madera. No use algo afilado para remover hielo, puede causar daños.
El recipiente de almacenamiento de hielo no está instalado correctamente.	Empuje el recipiente de hielo hacia adentro y asegurese de que está instalado correctamente. Vea la sección del Dispensador de agua y hielo.
Máquina de hielo funciona.	Llame para servicio. Ajuste palanca de control en la gaveta para carnes frías a una temperatura más caliente.



EL DISPENSADOR DE AGUA NO FUNCIONA

Compruebe si...

Luego...

La puerta del congelador no está cerrada completamente.	Empuje la puerta para cerrarla firmemente. Si la puerta no cierra completamente, vea "Las puertas no cierran completamente o no están alineadas."
El refrigerador esta recién instalado.	Hay posibilidad de aire en el sistema de agua. Oprima el botón del dispensador durante al menos dos minutos para eliminar el aire atrapado en la línea de agua y llene el sistema.
El suministro de agua esta apagado, desconectado o la tubería está tapada.	Verifique la conexión del suministro de agua de la casa y abra el suministro de agua sí es necesario.
Un filtro de agua ha sido instalado en la tubería de agua afuera del refrigerador.	Verifique que no este tapado el filtro y que la instalación del filtro este correcta.
El suministro de agua no esta instalado correctamente o no está conectado	Vea Instalación de la línea de agua. Solamente use tubería de cobre. No utilice válvulas de auto-perforación.
El filtro de agua está tapado.	Cambie el cartucho del filtro o remueva el filtro e instale un tapón.
El dispositivo automático para hacer hielo esta funcionando.	El agua en el recipiente está congelada. Llame por servicio.
Llave de paso apagado.	Abra la llave de paso.
La linea de agua está tabida.	Llame a un plomero.

LA MAQUINA PARA HACER HIELO NO PRODUCE HIELO

Compruebe si...

Luego...

El brazo detector esta levantado a la posición STOP (PARADA—hacia arriba).	Baje el brazo detector a la posición ON (ACTIVA—hacia abajo).
El congelador no esta suficiente frío para producir hielo.	Espere 24 horas después de instalar la máquina para hacer hielo para que empiece a producir hielo.
La llave de paso del suministro de agua está cerrada, desconectada o la tubería de agua está tapada.	Verifique la conexión del suministro de agua a la casa y abra el suministro de agua sí es necesario. Destape la tubería.
El molde de la máquina para hacer hielo no tiene agua.	El suministro de agua no esta conectado o esta instalado incorrectamente. Vea Instalación de la línea de agua. Solamente use tubería de cobre. No utilice válvulas de auto-perforación.
La presión de agua le parece demasiada alta o baja.	La máquina para hacer hielo debe de estar conectado a la tubería de agua fría con una presión de 20 y 120 p.s.i. (libras por pulgada cuadrada) en modelos sin el filtro de agua y entre 40 y 120 p.s.i. en modelos con el filtro de agua.
La linea de agua está tabida.	Llame a un plomero.
Llave de paso apagado.	Abra la llave de paso.

ESPAÑOL



NO PRODUCE HIELO A NO HAY AGUA

Compruebe si...

Luego...

El suministro de agua o la llave de paso están tapados.	Llame a un plomero.
El filtro de agua está tapado.	Cambie el cartucho del filtro o remueva el filtro e instale un tapón

CUBOS PEQUEÑOS A HUECOS

Compruebe si...

Luego...

El filtro de agua está tapado.	Cambie el cartucho del filtro o remueva el filtro e instale un tapón.
--------------------------------	-----------------------------------------------------------------------

EL AGUA CHORREA DEL DISPENSADOR

Compruebe si...

Luego...

Filtro recién instalado.	Deje correr el agua del dispensador por 2 minutos [aprox. un galón (3.8 litros)].
--------------------------	-----------------------------------------------------------------------------------

EL AGUA EN EL PRIMER VASO ESTA TIBIA

Compruebe si...

Luego...

El refrigerador fue recién enchufado y los controles de temperatura no están ajustados.	Espere 24 horas hasta que el agua se enfríe a la temperatura correcta.
No se ha usado durante mucho tiempo el dispensador de agua.	El agua del primer vaso no estará tan fría como la de los vasos sucesivos.
Se ha vaciado el sistema de agua.	Espere algunas horas para que el agua de repuesto se enfríe.

BRILLO ANARANJADO EN EL CONGELADOR

Compruebe si...

Luego...

Calefactor de descongelación encendido.	El refrigerador esta funcionando normal.
-----------------------------------------	------------------------------------------

Cartucho WR97X10006 y 469905 del sistema de filtración de agua Kenmore

Comprobación de afirmación de salud Certificada por NSF/ANSI*

(Factores incorporados de seguridad, del 100%, para uso sin contador)

Estándar No. 42: Efectos estéticos						
Parámetros	USEPA MCL	Calidad del influente	Efluente		% de reducción	
			Promedio	Máximo	Promedio	Máximo
Cloro	—	1,9 ppm	0,05 ppm	0,11 ppm	97	94
T & O	—	—	—	—	—	—
Partículas**	—	206.667	8.133	26.000	96	87

Estándar No. 53: Efectos Relativos a la Salud						
Parámetros	USEPA MCL	Calidad del influente	Efluente		% de reducción	
			Promedio	Máximo	Promedio	Máximo
Turbidez	1 NTU***	23,25 NTU	0,10 NTU	0,17 NTU	99,6	99,3
Quistes	99,95% de reducción	494.169	92	179	99,98	99,96
Plomo a pH 6,5	15 ppb	226 ppb	2 ppb	3 ppb	>99	>98,6
Plomo a pH 8,5	15 ppb	161 ppb	6 ppb	13 ppb	>96	>92

* Probado utilizando una tasa de flujo de 0,5 gpm (1,8927 l/min.); presión de 60 psig (4,218 Kg/cm²); pH de 7,5 ± 0,5; temp. de 20° ± 2,5°C

** Medición en partículas/ml

*** Unidades de turbidez Nefelométrica—NTU

Especificaciones de Operación

- Capacidad: certificada hasta 200 galones (757 L)
- Requerimientos de presión: 40–120 psi (2,8–8,2 bar), sin choque
- Temperatura: 33°–100° F (0,6°–38° C)
- Tasa de flujo: 0,5 gpm (1.9 Lpm)

Requerimientos Generales de Instalación/Operación/Mantenimiento

- Para sacar el aire atrapado lave el cartucho nuevo a la tasa máxima por 120 segundos.
- Reemplace el cartucho cuando el flujo se haga muy lento; por lo menos cada seis meses.

Avisos Especiales

- Con el envío del producto se incluyen las instrucciones de instalación, las piezas, la información sobre servicio disponible y la garantía estándar.
- Este sistema de agua potable debe mantenerse conforme a las instrucciones del fabricante, incluyendo el reemplazo de los cartuchos.
- No debe usarse con agua que no es microbiológicamente segura, o si se desconoce la calidad del agua. Cerciórese de que el agua se desinfecta adecuadamente, ya sea a la entrada o a la salida de la sistema. Sistemas certificados para reducción de quistes pueden ser usados en aguas desinfectadas que podrían contener quistes filtrables.
- No están necesariamente presentes en el agua los contaminantes o demás sustancias que este sistema de tratamiento de agua podría remover o reducir.
- Verifique que está cumpliendo con las leyes y reglamentos estatales y municipales.

El sistema ha sido sometido a pruebas y ha recibido certificación por parte de NSF International en base a las Normas ANSI/NSF 42 y 53 para la reducción de:

Estándar No. 42: Efectos Estéticos

- Unidad química
 - Reducción del sabor y olor
 - Reducción de cloro, Clase I
- Unidad de filtrado mecánico
 - Reducción de partículas, Clase I

Estándar No. 53: Efectos Estéticos

- Unidad de reducción química
 - Reducción del plomo
- Unidad de filtrado mecánico
 - Reducción de quistes
 - Reducción de turbidez



Hecho por: Sears, Roebuck and Co., Hoffman Estates, IL 60179

El lema "Reparamos lo que vendemos" es nuestra garantía para usted de que puede contar con Sears para la reparación de sus electrodomésticos. Su electrodoméstico Kenmore tiene valor agregado si considera que Sears tiene unidades de servicio en toda la nación, integradas por técnicos profesionales entrenados en todos los electrodomésticos que vende Sears. Ellos tienen el conocimiento y las aptitudes, herramientas, refacciones y equipos para cumplir nuestro compromiso con usted de que "Reparamos lo que vendemos".

Convenio de Mantenimiento de Sears

Conserve el valor de su compra con el Convenio de Mantenimiento de Sears. Los electrodomésticos Kenmore están diseñados, fabricados y probados para brindarle muchos años de operación confiable. Sin embargo, algunos electrodomésticos pueden necesitar reparación de vez en cuando. El Convenio de Mantenimiento de Sears le ofrece un excelente programa de servicio para su producto.

El Convenio de Mantenimiento de Sears

- Es su alternativa para comprar el servicio de mañana al precio de hoy.
- Elimina los gastos por concepto de reparación que resultan del uso normal.
- Le permite realizar tantas llamadas solicitando servicio de reparación como necesite.
- Proporciona una revisión anual de mantenimiento preventivo para conservar a su electrodoméstico Kenmore en condiciones apropiadas de funcionamiento.

Si desea más información, llame al siguiente número telefónico 1-800-827-6655.

Get it fixed, at your home or ours!

For repair of major brand appliances **in your own home...**
no matter who made it, no matter who sold it!

1-800-4-MY-HOMESM Anytime, day or night
(1-800-469-4663)

www.sears.com

To bring in products such as vacuums, lawn equipment and electronics
for repair, call for the location of your nearest **Sears Parts & Repair Center.**

1-800-488-1222 Anytime, day or night

www.sears.com

For the replacement parts, accessories and owner's manuals
that you need to do-it-yourself, call **Sears PartsDirectSM**!

1-800-366-PART 6 a.m. – 11 p.m. CST,
(1-800-366-7278) 7 days a week

www.sears.com/partsdirect

To purchase or inquire about a Sears Service Agreement:

1-800-827-6655

7 a.m. – 5 p.m. CST, Mon. – Sat.

Para pedir servicio de reparación a domicilio,
y para ordenar piezas con entrega a domicilio:

1-888-SU-HOGARSM
(1-888-784-6427)

Au Canada pour service en français:

1-877-LE-FOYERSM
(1-877-533-6937)

