

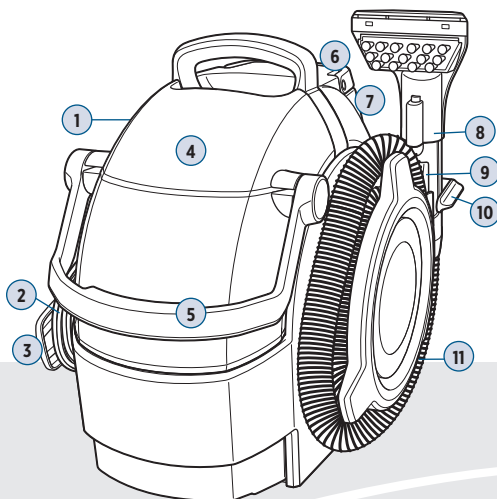

# SPOTCLEAN PRO™ / LITTLE GREEN® PRO

3624, 2458, 2505, 2891 Series

Troubleshooting..... 2  
What's in the Box? ..... 3  
Filling the Formula Tank..... 3  
Using Your Machine..... 4  
Emptying the Stain Trapper Tool ..... 5  
Emptying the Dirty Water Tank..... 5  
Cleaning & Storing Your Machine..... 6  
Warranty ..... 6



## Product Overview

- |                                |                       |
|--------------------------------|-----------------------|
| 1. Power Switch                | 7. Clean Tank         |
| 2. Power Cord                  | 8. Hose Grip          |
| 3. Quick Release™<br>Cord Wrap | 9. Spray Trigger      |
| 4. Dirty Tank                  | 10. Hose Secure Latch |
| 5. Dirty Tank Handle           | 11. Flex Hose         |
| 6. Clean Tank Carry Handle     |                       |



## Go online for a comprehensive walkthrough of your new purchase!

This guide has everything you need to get ready for first use, including setting up, using and maintaining your machine, but online you'll find additional resources like tips and troubleshooting, videos, product registration, parts, and more. Go to [support.BISSELL.com](http://support.BISSELL.com).

# IMPORTANT SAFETY INSTRUCTIONS



## READ ALL INSTRUCTIONS BEFORE USING YOUR APPLIANCE.

When using an electrical appliance, basic precautions should be observed, including the following:



## WARNING

### TO REDUCE THE RISK OF FIRE, ELECTRIC SHOCK OR INJURY:

- » Connect to a properly grounded outlet only. See grounding instructions. Do not modify the 3-prong grounded plug.
- » Do not leave appliance when it is plugged in. Unplug from outlet when not in use and before servicing.
- » Do not expose to rain. Store indoors.
- » Do not allow to be used as a toy. Close attention is necessary when used by or near children.
- » Do not use for any purpose other than described in this user guide. Use only manufacturer's recommended attachments.
- » Do not use with damaged cord or plug. If appliance is not working as it should, has been dropped, damaged, left outdoors, or dropped into water, have it repaired at an authorized service center.
- » Always install float before any wet pick-up operation.
- » Do not pull or carry by cord, use cord as a handle, close a door on cord, or pull cord around sharp edges or corners. Do not run appliance over cord. Keep cord away from heated surfaces.
- » Do not unplug by pulling on cord. To unplug, grasp the plug, not the cord.
- » Do not handle plug or appliance with wet hands.
- » Keep appliance on a level surface.

- » Do not put any object into openings. Do not use with any opening blocked; keep openings free of dust, lint, hair, and anything that may reduce air flow.
- » Keep hair, loose clothing, fingers, and all parts of body away from openings and moving parts.
- » Turn OFF all controls before plugging or unplugging appliance.
- » Use extra care when cleaning on stairs.
- » Do not use to pick up flammable or combustible materials (lighter fluid, gasoline, kerosene, etc.) or use in areas where they may be present.
- » Do not use appliance in an enclosed space filled with vapors given off by oil-based paint, paint thinner, some moth-proofing substances, flammable dust, or other explosive or toxic vapors.
- » Do not use to pick up toxic material (chlorine bleach, ammonia, drain cleaner, etc.).
- » Do not pick up anything that is burning or smoking, such as cigarettes, matches or hot ashes.
- » Use only BISSELL® cleaning products intended for use with this appliance to prevent internal component damage. See the Cleaning Formula section of this guide.
- » Do not carry the appliance while in use.
- » Do not immerse. Use only on surfaces moistened by the cleaning process.
- » Plastic film can be dangerous. To avoid danger of suffocation, keep away from children.

## SAVE THESE INSTRUCTIONS

THIS MODEL IS FOR HOUSEHOLD USE ONLY. COMMERCIAL USE OF THIS UNIT voids THE MANUFACTURER'S WARRANTY.

## WARNING

Improper connection of the equipment-grounding conductor can result in a risk of electrical shock. Check with a qualified electrician or service person if you aren't sure if the outlet is properly grounded. **DO NOT MODIFY THE PLUG.** If it will not fit the outlet, have a proper outlet installed by a qualified electrician. This appliance is designed for use on a nominal 120-volt circuit, and has a grounding attachment plug that looks like the plug in the illustration. Make certain that the appliance is connected to an outlet with the same configuration as the plug. No plug adapter should be used with this appliance.

### GROUNDING INSTRUCTIONS

This appliance must be connected to a grounded wiring system. If it should malfunction or break down, grounding provides a safe path of least resistance for electrical current, reducing the risk of electrical shock. The cord for this appliance has an equipment-grounding conductor and a grounding plug. It must only be plugged into an outlet that is properly installed and grounded in accordance with all local codes and ordinances.

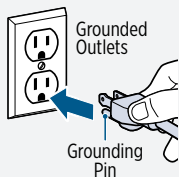



## Troubleshooting

Below are some of the issues you may run into. If you don't see the issue you're experiencing below, visit [support.BISSELL.com](http://support.BISSELL.com).

Problem	Possible Cause	Remedies
Reduced/no spray	Clean Water Tank may be empty.	Refill tank.
	Clean Water Tank may not be completely seated.	Turn power OFF. Remove and reseal tank.
	Pump may have lost prime.	Hold end of hose below water level in tank to prime.
Loss of suction power	Tanks may not be completely seated.	Turn power OFF. Remove and reseal both tanks.
	Dirty Water Tank is full.	Empty tank.

## What's in the Box?

Standard accessories may vary by model. To identify what should be included with your purchase, please refer to the "Carton Contents" list located on the carton top flap.

		
Body	Tools (vary by model)	Sample Formulas (vary by model)

## Filling the Formula Tank

Find more formulas at [BISSELL.com](https://www.bissell.com).

### Choosing Your Desired Formula

Always use genuine BISSELL® formulas in your machine. Other formulas may harm the machine and void the warranty.

			
<b>Clean + Protect</b> Removes deep down dirt	<b>PET Stain &amp; Odor</b> Removes tough pet messes	<b>PRO MAX Clean + Protect</b> Our most powerful formula for tough, ground-in dirt & stains	<b>PET PRO OXY Urine Eliminator</b> Our best formula for tough pet messes

\*2.5 fl. oz. of 2X concentrated formula is equivalent to 5.0 fl. oz. of non-concentrated formula.

### Filling the Tank

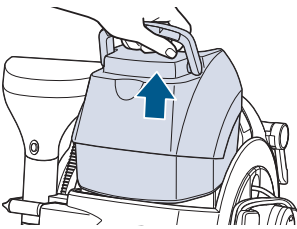
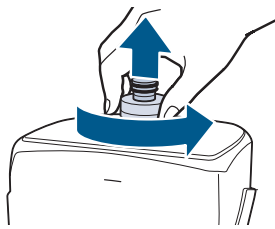
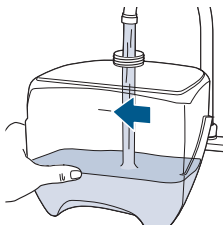
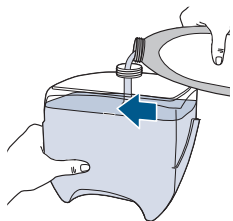
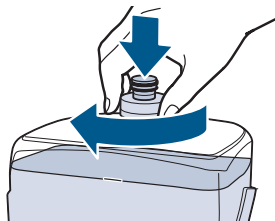
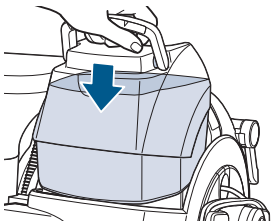
		
<b>1.</b> Remove tank from the back of the machine by lifting the Clean Tank Carry Handle.	<b>2.</b> Unscrew the black cap and remove bottle insert.	<b>3.</b> Fill tank with hot tap water (140° F/60° C MAX) to the water fill line.
		
<b>4.</b> Add 60 mL/2oz of BISSELL formula to the tank.	<b>5.</b> Place bottle insert back into tank and tighten the black cap.	<b>6.</b> Place the tank back onto the machine.

# Using Your Machine

↖ To purchase additional tools or formulas, visit [support.BISSELL.com](http://support.BISSELL.com).

## Before You Clean

1. Vacuum to remove loose dirt from area to be cleaned.
2. Spray any BISSELL® stain pretreat formula to soiled areas or stains.
3. Allow to sit for at least 3 minutes.
4. Clean following instructions below.

## Choose Your Desired Tool

Tools vary by model.

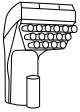

### 3" and 4" Tools

Great for carpet stains, furniture and other hard-to-reach surfaces.

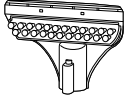

### 6" Tool

Great for cleaning stairs and larger furniture areas.



### Crevice Tool

Best for narrow spaces and crevices that are hard to reach.



### Deep Stain/Pet Stain Tool

Deep injection technology cleans the carpet from the bottom up to quickly and thoroughly remove stains.



### Stain Trapper Tool

Messes are collected and stored in a separate, removable container, keeping pet and other liquid messes out of your machine.

## Attaching and Using the Tool

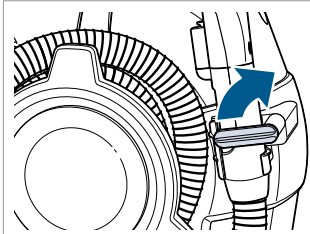

1. Release the hose by twisting the secure latch.

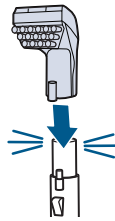

2. Attach your desired tool to the Hose Grip until you hear a "click".

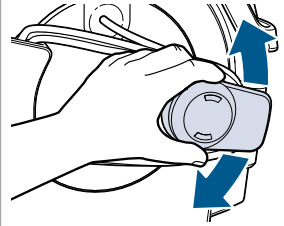

3. Twist the Quick Release™ Cord Wrap and unwind the cord to plug into outlet.

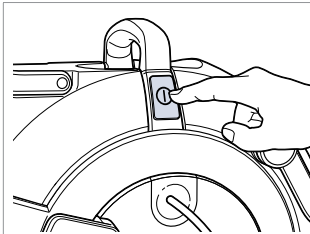

4. Press the Power Button ON.

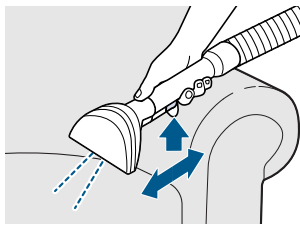

5. Point the tool approximately 1 inch above the spot or stain and press the Spray Trigger.

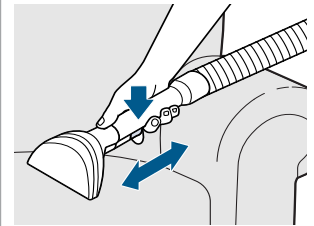

6. Release the Spray Trigger and use the bristles to scrub the area. To lift away the stain, apply downward pressure while moving the tool slowly toward you.



**NOTE:** When using the **Deep Stain Tool**, always keep the tool in direct contact with carpeting to avoid over-spraying.

## Emptying the Stain Trapper Tool (select models only)

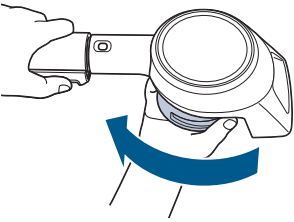

**1.** To empty the tool, rotate the small tank on the bottom to unlock it.

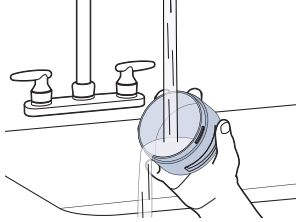

**2.** Dump dirty water into a sink or toilet and rinse the tank out with clean water.

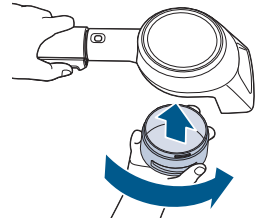

**3.** Replace the tank by lining up the locking teeth with their mating slots (make sure the two teeth that are closest together are pointed toward the brush). Turn the tank to lock it into place.

## Emptying the Dirty Water Tank

▶ We have additional tips for maintaining your machine at [support.BISSELL.com](http://support.BISSELL.com).

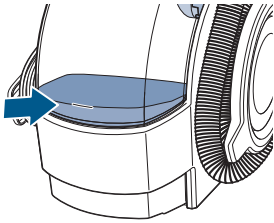

**1.** When the Dirty Water Tank reaches the "FULL" line it is time to empty.

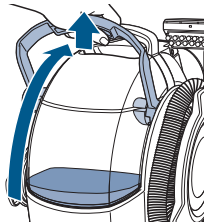

**2.** Remove Dirty Water Tank and carry to disposal area.

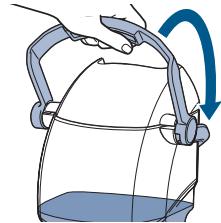

**3.** Unlock by rotating the handle up and over the back of the tank.

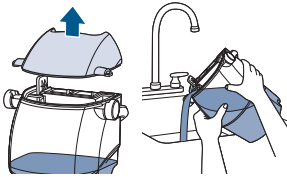

**4.** Remove lid and pour out dirty water. Rinse out tank to remove any debris.

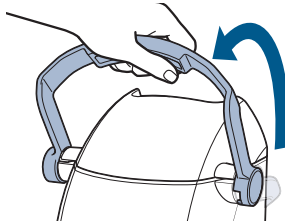

**5.** Replace the tank lid and rotate the handle forward to lock back into place.

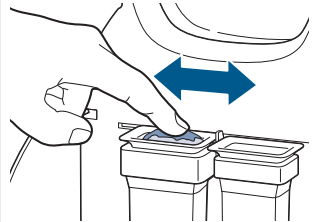

**6.** Before placing tank back into the machine, remove any debris from the red filter.

**⚠ WARNING** To reduce the risk of fire, electric shock or injury, turn power OFF before performing maintenance or troubleshooting.

**⚠ WARNING** When using the Deep Stain Tool, always keep the tool in direct contact with carpeting to avoid over-spraying. Keep spray away from face. Failure to do so may result in personal injury.

## Cleaning & Storing Your Machine

For more helpful maintenance tips, check out [support.BISSELL.com](https://support.BISSELL.com).

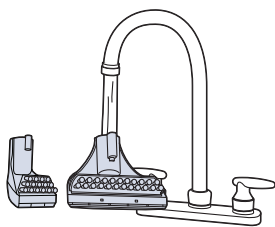

**1.** Remove and rinse the tools under clean, running water. Allow tools to dry.



**2.** It is recommended that you suction clean water from a bowl (or bucket) to rinse out the hose. Lift end of hose and stretch out to ensure all water is cleared.

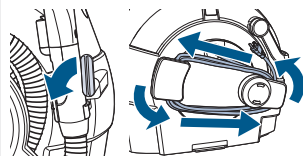

**3.** Wrap and secure the Flex Hose and Power Cord.

**NOTICE** To reduce the risk of a leaking condition, do not store where freezing may occur. Damage to internal components may result.

## Warranty

2-Year limited warranty, may vary by state. Visit [support.BISSELL.com](https://support.BISSELL.com) or call 1-800-237-7691 for complete warranty information.



## We're Waggin' Our Tails!

BISSELL® proudly supports BISSELL Pet Foundation® and its mission to help save homeless pets. When you buy a BISSELL product, you help save pets, too. We're proud to design products that help make pet messes, odors and pet homelessness disappear. Visit [BISSELLsavespets.com](https://BISSELLsavespets.com) to learn more.

## But wait, there's more!

Join us online for a complete guide to your new product, including troubleshooting, product registration, parts, and more.

Go to [support.BISSELL.com](https://support.BISSELL.com).



REGISTER



INFO



VIDEOS



PARTS



SUPPORT



©2019 BISSELL Inc. All rights reserved.  
Printed in China. Part Number 1622493 12/19 RevA



# SPOTCLEAN PRO™ / LITTLE GREEN® PRO

Series 3624, 2458, 2505, 2891

Solución de problemas.....	2
Contenido de la caja.....	3
Llenado del tanque de fórmula.....	3
Uso de la máquina.....	4
Vaciado del accesorio atrapa manchas .....	5
Vaciado del tanque de agua sucia.....	5
Limpieza y almacenamiento de la máquina.....	6
Garantía .....	6

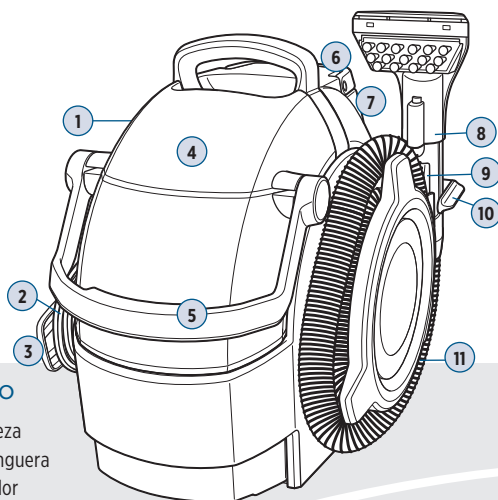

## Descripción general del producto

- |  |  |
|--|--|
| 1. Interruptor de alimentación                   | 8. Tanque de limpieza                    |
| 2. Cable de alimentación                         | 9. Agarre de la manguera                 |
| 3. Abrazadera para cable                         | 10. Gatillo del rociador                 |
| 4. Quick Release™                                | 11. Pestillo de seguridad de la manguera |
| 5. Tanque de suciedad                            | 12. Manguera flexible                    |
| 6. Manija del tanque de suciedad                 |  |
| 7. Manija para transportar el tanque de limpieza |  |



## Visite el sitio web para obtener información completa sobre su nueva compra.

Esta guía tiene todo lo que necesita para prepararse para el primer uso, incluida la configuración, el uso y el mantenimiento de su equipo, pero en línea encontrará recursos adicionales, como consejos y solución de problemas, videos, registro de productos, piezas y más. Visite **support.BISSELL.com**.

# INSTRUCCIONES IMPORTANTES DE SEGURIDAD

 **LEA TODAS LAS INSTRUCCIONES ANTES DE USAR ESTE ELECTRODOMÉSTICO.**  
Al usar electrodomésticos, debe respetar las siguientes medidas de precaución básicas:

## ADVERTENCIA

### PARA DISMINUIR EL RIESGO DE INCENDIO, DESCARGAS ELÉCTRICAS O LESIONES:

- » Conéctelo solo a un tomacorriente con la debida puesta a tierra. Consulte las instrucciones de puesta a tierra. No modifique el enchufe con puesta a tierra de 3 clavijas.
- » No deje el electrodoméstico enchufado. Desenchúfelo del tomacorriente cuando no esté en uso y antes de repararlo.
- » No lo exponga a la lluvia. Almacénelo en interiores.
- » No permita que se use como un juguete. Es necesaria una estricta supervisión cuando los niños la utilicen o estén cerca.
- » No use este electrodoméstico para otro fin que no sea el especificado en esta Guía del usuario. Use solo los accesorios recomendados por el fabricante.
- » No lo utilice si el enchufe o el cable están dañados. Si el electrodoméstico no funciona correctamente, ha sufrido caídas, se ha dañado, se ha dejado en el exterior o se ha caído al agua, llévelo a un centro de servicio autorizado para su reparación.
- » Siempre coloque el flotante antes de cualquier operación para aspirar algo húmedo.
- » No lo jale ni transporte del cable, no use el cable como manija, no cierre puertas sobre el cable ni jale el cable alrededor de esquinas o bordes filosos. No pase el electrodoméstico por encima del cable. Mantenga el cable alejado de superficies calientes.
- » No jale del cable para desenchufarlo. Para desenchufarlo, tome el enchufe, no el cable.
- » No manipule el enchufe ni el electrodoméstico con las manos mojadas.
- » Mantenga el electrodoméstico en una superficie nivelada.
- » No coloque ningún objeto en las aberturas. No use el electrodoméstico si hay aberturas bloqueadas; mantenga las aberturas libres de polvo, pelusas, cabellos o cualquier objeto que pueda reducir el flujo de aire.
- » Mantenga el cabello, las ropas holgadas, los dedos y todas las partes del cuerpo lejos de las aberturas y piezas en movimiento.
- » Apague todos los controles antes de enchufar o desenchufar el electrodoméstico.
- » Tenga sumo cuidado cuando limpie sobre escaleras.
- » No la utilice para aspirar líquidos inflamables o combustibles (líquido para encendedores, gasolina, queroseno, etc.) ni en áreas en que estos estén presentes.
- » No utilice el electrodoméstico en un espacio cerrado lleno de los vapores despididos por pintura a base de aceite, disolventes de pintura, algunas sustancias repelentes de polillas, polvo inflamable u otros vapores explosivos o tóxicos.
- » No la use para aspirar materiales tóxicos (blanqueador de cloro, amoníaco, limpiador para desagüe, etc.).
- » No aspire objetos encendidos o humeantes, tales como cigarrillos, fósforos o cenizas calientes.
- » Utilice solo los productos de limpieza BISSELL® formulados para usarse con este electrodoméstico, con el fin de evitar el daño de los componentes internos. Consulte la sección de fórmula de limpieza de esta guía.
- » No transporte el electrodoméstico mientras esté en uso.
- » No lo sumerja. Utilícelo únicamente sobre superficies humedecidas por el proceso de limpieza.
- » La película plástica puede ser peligrosa. Para evitar el riesgo de sofocación, manténgala alejada de los niños.

## GUARDE ESTAS INSTRUCCIONES

ESTE MODELO ES SOLO PARA USO DOMÉSTICO. EL USO COMERCIAL DE ESTA UNIDAD ANULA LA GARANTÍA DEL FABRICANTE.

## ADVERTENCIA

La conexión inapropiada del conductor de puesta a tierra del equipo puede causar peligro de descarga eléctrica. Consulte a un electricista o personal de mantenimiento calificado si no está seguro de que el tomacorriente tenga una puesta a tierra adecuada. **NO MODIFIQUE EL ENCHUFE.** Si el enchufe no encaja en el tomacorriente, pídale a un electricista calificado que instale el tomacorriente adecuado. Este electrodoméstico está diseñado para utilizarse en un circuito nominal de 120 voltios y cuenta con un accesorio de puesta a tierra similar al que se muestra en la ilustración. Asegúrese de que el electrodoméstico esté conectado a un tomacorriente con la misma configuración que el enchufe. No debe utilizarse ningún adaptador para enchufes con este electrodoméstico.

### INSTRUCCIONES DE PUESTA A TIERRA

Este electrodoméstico debe conectarse a un sistema de cableado con puesta a tierra. En caso de malfuncionamiento o avería, la puesta a tierra hace que pase la menor resistencia de corriente eléctrica y reduce el riesgo de descarga eléctrica. El cable para este electrodoméstico cuenta con un conductor de puesta a tierra del equipo y un enchufe con puesta a tierra. Debe conectarse solo a un tomacorriente correctamente instalado y con puesta a tierra que cumpla con todas las ordenanzas y los códigos locales.

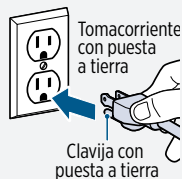

## Solución de problemas

 A continuación, se muestran algunos de los problemas con los que podría encontrarse. Si no ve a continuación el problema que está experimentando, visite [support.BISSELL.com](http://support.BISSELL.com).

Problema	Causa posible	Soluciones
Hay una reducción del rocío o no hay rocío	El tanque de agua limpia puede estar vacío.	Llene nuevamente el tanque.
	El tanque de agua limpia puede no estar asentado completamente.	Apague la alimentación. Retire y asiente nuevamente el tanque.
	La bomba puede haber perdido el cebado.	Sostenga un extremo de la manguera por debajo del nivel de agua en el tanque para cebar.
Pérdida de potencia de succión	El tanque puede no estar asentado completamente.	Apague la alimentación. Retire y vuelva a asentar ambos tanques.
	El tanque de agua sucia está lleno.	Vacíe el tanque.

## Contenido de la caja

Los accesorios estándares pueden variar según el modelo. Para saber qué debe estar incluido en su compra, consulte la lista de "Contenidos de la caja" en la solapa superior de la caja.

		
Cuerpo	Accesorios (varían según el modelo)	Fórmulas de muestra (varían según el modelo)

## Llenado del tanque de fórmula

➤ Encuentre más fórmulas en [BISSELL.com](http://BISSELL.com).

### Elección de la fórmula deseada

Utilice siempre fórmulas BISSELL® originales en su máquina. Otras fórmulas pueden dañar la máquina y anular la garantía.

			
<b>Limpieza + protección</b> Elimina la suciedad arraigada.	<b>Olor y manchas de mascotas</b> Elimina las suciedades causadas por mascotas.	<b>Limpieza + protección PRO MAX</b> Nuestra fórmula más poderosa para la suciedad y las manchas más difíciles y adheridas.	<b>Eliminador de orina PET PRO OXY</b> Nuestra mejor fórmula para las suciedades difíciles de mascotas.

\*73,93 ml (2,5 fl. oz.) de fórmula 2 veces más concentrada equivalen a 147,86 ml (5,0 fl. oz.) de fórmula no concentrada.

### Llenado del tanque

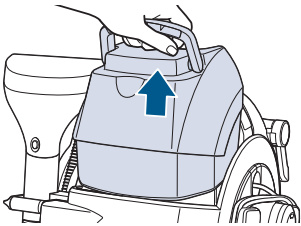
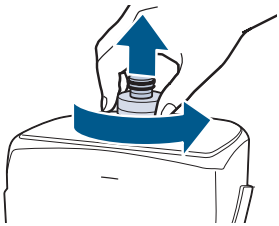
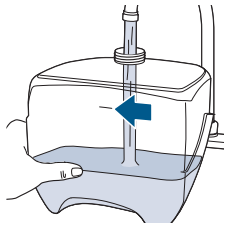
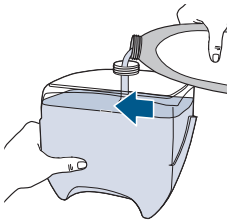
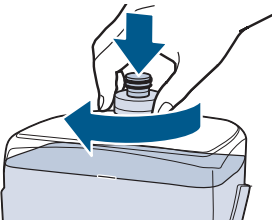
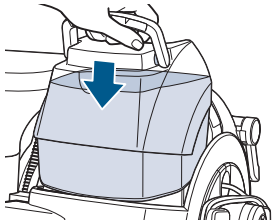
		
<b>1.</b> Extraiga el tanque desde la parte posterior de la máquina levantando la manija para transportar el tanque de limpieza.	<b>2.</b> Desatornille la tapa negra y retire el accesorio de botella.	<b>3.</b> Llene el tanque con agua caliente del grifo (60 °C/140 °F como máximo) hasta la línea de llenado.
		
<b>4.</b> Agregue 60 ml/2 oz de fórmula BISSELL al tanque.	<b>5.</b> Vuelva a colocar el accesorio de botella en el tanque y apriete la tapa negra.	<b>6.</b> Vuelva a colocar el tanque en la máquina.

# Uso de la máquina

➤ Para comprar herramientas o fórmulas adicionales, visite [support.BISSELL.com](http://support.BISSELL.com).

## Antes de limpiar

1. Aspire para retirar la suciedad suelta del área que limpiará.
2. Rocíe cualquier fórmula de tratamiento previo de manchas BISSELL® en las áreas sucias o en las manchas.
3. Déjela actuar durante 3 minutos como mínimo.
4. Siga las instrucciones de limpieza a continuación.

## Elija el accesorio deseado

Los accesorios varían según el modelo.



**Accesorios de 3" y 4"**  
Excelente para manchas de alfombras, muebles y otras superficies difíciles de acceder.

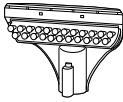

**Accesorio de 6"**  
Ideal para limpiar escaleras y áreas de muebles más grandes.



**Boquilla estrecha**  
El mejor accesorio para espacios estrechos y ranuras difíciles de alcanzar.



**Accesorio para manchas profundas o manchas de mascotas**  
Tecnología de inyección profunda para limpiar rápidamente la alfombra de abajo hacia arriba y eliminar exhaustivamente las manchas.



**Accesorio atrapa manchas**  
Las suciedades se recolectan y almacenan en un contenedor separado y extraíble, lo que mantiene los desechos de las mascotas y otros desechos líquidos fuera de la máquina.

## Fijación y uso del accesorio

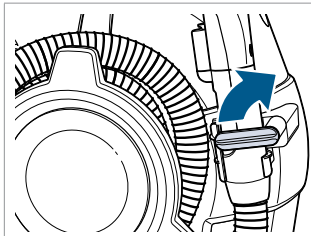

**1.** Gire el pestillo de seguridad para liberar la manguera.

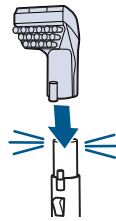

**2.** Fije el accesorio deseado al agarre de la manguera hasta que escuche un "clic".

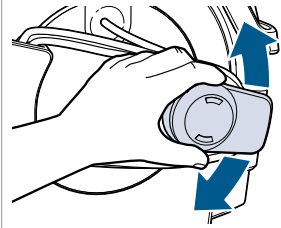

**3.** Gire la abrazadera para cable Quick Release™ y desenrolle el cable para enchufarlo en un tomacorriente.

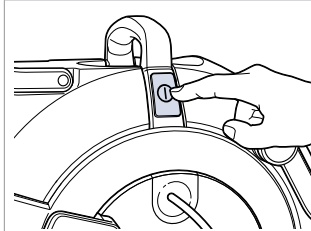

**4.** Presione el botón de encendido.

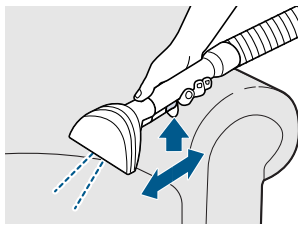

**5.** Apunte el accesorio a aproximadamente 30 cm (1 pulg.) por encima de la suciedad o mancha y presione el gatillo del rociador.

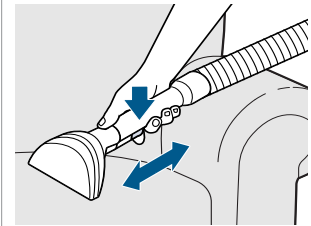

**6.** Suelte el gatillo del rociador y use las cerdas para frotar el área. Para quitar la mancha, aplique presión hacia abajo en el accesorio mientras lo desplaza lentamente hacia usted.



**NOTA:** cuando use el **accesorio para manchas profundas**, siempre manténgalo en contacto directo con las alfombras para evitar el rociado excesivo.

## Vaciado del accesorio atrapa manchas (solo en modelos seleccionados)

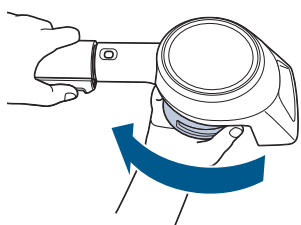

**1.** Para vaciar el accesorio, gire el pequeño tanque en la parte inferior de este para desbloquearlo.

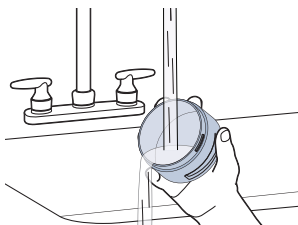

**2.** Vierta el agua sucia en un lavabo o un inodoro y enjuague el tanque con agua limpia.

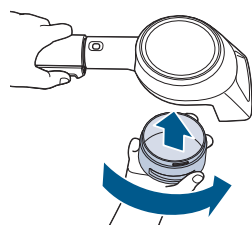

**3.** Vuelva a colocar el tanque alineando los dientes de bloqueo con las ranuras de acoplamiento respectivas (asegúrese de que los dos dientes que se encuentran más juntos apunten hacia el cepillo). Gire el tanque para bloquearlo en su lugar.

## Vaciado del tanque de agua sucia

↖ Contamos con consejos adicionales para mantener su máquina en [support.BISSELL.com](http://support.BISSELL.com).

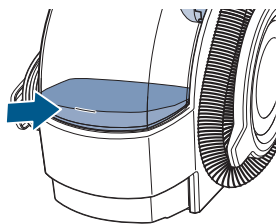

**1.** Cuando el agua sucia alcance la línea de llenado ("FULL") del tanque, es hora de vaciarlo.

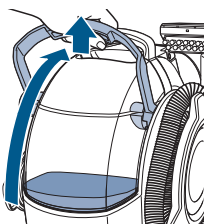

**2.** Extraiga el tanque de agua sucia y llévelo al área de eliminación.

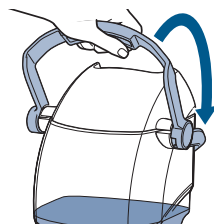

**3.** Desbloquéelo rotando la manija hacia arriba y sobre la parte posterior del tanque.

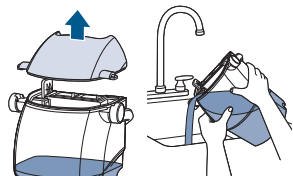

**4.** Retire la tapa y vierta el agua sucia. Enjuague el tanque para retirar toda la suciedad.

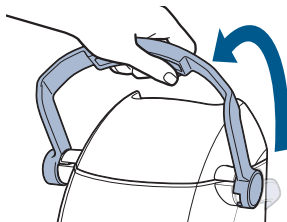

**5.** Vuelva a colocar la tapa del tanque y gire la manija hacia delante para volver a fijarlo en su lugar.



**6.** Antes de volver a colocar el tanque en la máquina, retire cualquier suciedad del filtro rojo.

**⚠ ADVERTENCIA** Para reducir el riesgo de incendio, descarga eléctrica o lesiones, coloque el interruptor de encendido en la posición OFF (apagado) antes de realizar mantenimiento o solucionar problemas en la unidad.

**⚠ ADVERTENCIA** Cuando use el accesorio para manchas profundas, siempre manténgalo en contacto directo con las alfombras para evitar el rociado excesivo. Mantenga el chorro alejado del rostro. El incumplimiento de dicho paso puede provocar lesiones personales.

## Limpieza y almacenamiento de la máquina

➤ Para obtener más consejos útiles sobre mantenimiento, visite [support.BISSELL.com](http://support.BISSELL.com).

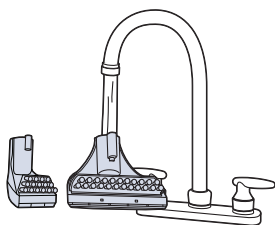

**1.** Retire y enjuague los accesorios con agua corriente limpia. Deje que se sequen.



**2.** Se recomienda utilizar agua limpia de un recipiente (o cubeta) para enjuagar la manguera. Levante el extremo de la manguera y estírela para asegurarse de eliminar toda el agua.

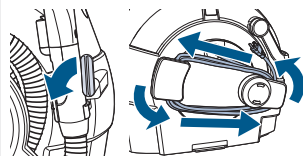

**3.** Enrolle y asegure la manguera flexible y el cable de alimentación.

**AVISO** Para reducir el riesgo de fuga, no almacene la máquina en un lugar donde se pueda congelar. Se podrían producir daños en los componentes internos.

## Garantía

➤ 2 años de garantía limitada, puede variar según el estado. Para obtener información completa sobre la garantía, visite [support.BISSELL.com](http://support.BISSELL.com) o llame al 1-800-237-7691.



## ¡Nos sacudimos de alegría!

BISSELL® apoya con orgullo la fundación Pet Foundation® de BISSELL y su misión de ayudar a las mascotas sin hogar. Cuando compra un producto BISSELL, también ayuda a salvar mascotas. Nos enorgullece diseñar productos que ayudan a terminar con el desorden que producen las mascotas, los olores que estas generan y el desamparo que sufren. Visite [BISSELLsavespets.com](http://BISSELLsavespets.com) para obtener más información.

## Pero espere. ¡Aún hay más!

Visítenos en línea para obtener información completa sobre su nuevo producto, incluida la solución de problemas, el registro del producto, las piezas y más.

Visite [support.BISSELL.com](http://support.BISSELL.com).



REGÍSTRESE



INFO



VIDEOS



PIEZAS



SOPORTE



©2019 BISSELL Inc. Todos los derechos reservados.  
Impreso en China. Número de pieza 1622493 12/19 RevA