

ESSENZA
PLUS
MY MACHINE



EN Instruction manual **FR** Manuel d'instructions **3**

ES Manual de Instrucciones **28**

Specifications/ Spécifications





EN200

	120V~, 60Hz, 1270W
Frequency / Fréquence	2400 MHz - 2483.5 MHz MaxTransmit Power Bluetooth : + 10 dBm MaxTransmit Power WLAN : + 20 dBm Puissance max Bluetooth : + 10 dBm Puissance max WLAN : + 20 dBm
P_{max}	19 bar / 1.9 MPa / 19 bars / 1.9 MPa
	~3.6 kg / 7.9 lbs
	1L / 33.8 fl oz
	 118 mm / 4.6 in  256 mm / 10.1 in  400 mm / 15.7 in

Content/ Contenu

Specifications/ Spécifications	3
Important Safeguards/ Consignes de Sécurité	4-6
Other Safeguards/ Autres consignes de sécurité	7-10
Packaging Content/ Contenu de l'emballage	11
Essenza Plus/ Essenza Plus	11
Machine Overview/ Présentation de la machine	12
Get the App/ Obtenir l'Application	13
Pairing/ Jumelage	13
Connectivity Functions/ Fonctions de connectivité	13
First Use Or after a long period of non-use/ Première utilisation ou après une longue période de non-utilisation	14-15
Coffee Preparation/ Préparation du café	15-16
Programming the Water Volume/ Programmation du volume d'eau	17
Energy Saving/ Économie d'énergie	18
Reset to Factory Settings/ Restauration des réglages par défaut	18
Cleaning/ Nettoyage	19
Descaling/ Détartrage	19-21
Water Hardness Setting/ Réglage de la dureté de l'eau	22
Emptying the System before a period of non-use and for frost protection, or before a repair/ Vidange du système avant une période d'inutilisation, pour la protection contre le gel ou avant une réparation	23
Set Up Your One-Touch Order/ Configuration des commandes en une touche	23-24
Connectivity Activation/Deactivation/ Activation de la connectivité/Désactivation	24
Troubleshooting/ Dépannage	25-26
Disposal and Environmental Protection/ Collecte et protection de l'environnement	27
Limited Warranty/ Garantie	27
Contact Nespresso / Contacter Nespresso	27

EN Important Safeguards

	Is used to alert you to potential personal injury hazards. Obey all safety messages that follow this symbol to avoid possible injury or death.
 WARNING	Indicates a hazardous situation which, if not avoided, could result in death or serious injury.
 CAUTION	Indicates a hazardous situation which, if not avoided, could result in minor or moderate injury.
	Is used to provide important information not related to personal injury. When you see this sign, please take note of the advice for the correct and safe use of your appliance.

When using electrical appliances, basic important safeguards should always be followed, including the following:

- Read all instructions.
- Do not use outdoors.
- Do not let cord hang over edge of table or counter, or touch hot surfaces.
- The appliance is intended to prepare beverages according to these instructions.
- This appliance should only be used for intended purpose.
- This appliance is only meant for indoor use, under non-extreme temperature conditions.
- The appliance must not be used, cleaned, or maintained by children under 8 years of age unless supervised, instructed by an adult on how to use the appliance safely, and fully informed regarding the dangers involved.
- This appliance may be used by persons with reduced physical, sensory or mental capabilities, or whose experience or knowledge

is not sufficient, provided they are supervised or have received instruction to use the device safely and understand the dangers.

- Any servicing other than cleaning and user maintenance should be performed by an authorized service representative.

Avoid risk of fatal electrical shock and fire to protect against fire, electric shock and injury to persons.

- If the supply cord or the plug are damaged, they must be replaced by the manufacturer, its service agent or similarly qualified persons.
- Do not operate any appliance with a damaged cord or plug or after the appliance malfunctions, or has been damaged in any manner. Unplug cord immediately. Contact the Assistance Service of **Nespresso**.
- Always attach plug to appliance first, then plug cord into the wall outlet. To disconnect, turn machine "OFF", then remove the plug from the outlet.

- To avoid hazardous damage, never place the appliance on or beside hot surfaces such as radiators, stoves, ovens, gas burners, open flames, or similar.
- The appliance shall not be placed in a cabinet when in use.
- Do not touch hot surfaces. Use handles or knobs.
- Unplug from outlet when not in use and before cleaning. Allow to cool before adding or removing parts, and before cleaning the appliance.
- Never immerse the cord, plug, appliance or any part of it in water or any other liquid.
- Electricity and water together are dangerous and can lead to fatal electric shocks.
- Do not put anything else than specified capsules into any openings, doing so may cause fire or electric shock!
- The use of accessory attachments not recommended by the appliance manufacturer may result in fire, electric shock, or injury.

Avoid possible harm when operating the appliance.

- Risk of scalding by hot liquids. If the machine is forced open hot liquids and coffee grounds may splash. Always lock the system completely and never open it during operation.
- Be careful, capsule is hot. Risk of scalding. If a capsule is blocked in the capsule compartment, turn the machine off and unplug it before any operation. Call **Nespresso** or your **Nespresso** authorized representative for assistance.

SAVE THESE INSTRUCTIONS
Pass them on to any subsequent user.
This Instruction Manual is also available as a PDF file at
nespresso.com

	Risque de blessure. Respectez toutes les consignes qui suivent l'apparition de ce symbole pour éviter tout risque de blessure ou de mort.
AVERTISSEMENT	Situation dangereuse qui peut entraîner des blessures graves ou mortelles.
ATTENTION	Situation dangereuse qui peut entraîner des blessures légères à modérées.
	Renseignements importants non reliés à un risque de blessure. Lorsque vous voyez ce symbole, veuillez prendre note des conseils pour utiliser votre appareil de façon correcte et sécuritaire.

Lorsque vous utilisez un appareil électrique, il est important de toujours respecter les consignes de sécurité de base, notamment :

- Lire toutes les directives.
- Ne pas utiliser à l'extérieur.
- Ne pas laisser le câble d'alimentation pendre au bout de la table ou du comptoir, et le tenir loin des surfaces chaudes.
- L'appareil est destiné à préparer des boissons conformément à ces instructions.
- Cet appareil ne doit servir qu'aux fins prévues.
- Cet appareil est conçu pour être utilisé à l'intérieur dans des conditions climatiques non extrêmes.
- Cet appareil ne doit pas être utilisé, nettoyé ou entretenu par des enfants de 8 ans et moins, sans surveillance d'un adulte connaissant pleinement les risques et donnant des directives de sécurité.
- Cet appareil peut être utilisé par des personnes dont les capacités physiques, sensorielles ou mentales

sont réduites ou dont l'expérience ou les connaissances ne sont pas suffisantes, à condition qu'elles bénéficient d'une surveillance ou qu'elles aient reçu des instructions quant à l'utilisation de l'appareil en toute sécurité et en comprenant bien les dangers potentiels.

- Toute intervention autre que le nettoyage et l'entretien doit être effectuée par un représentant de service autorisé.

Pour éviter le risque d'incendie, décharge électrique mortelle ou blessures aux personnes.

- Si le cordon d'alimentation ou la prise sont endommagés, ils doivent être remplacés par le fabricant, l'agent de service ou une personne qualifiée.
- Ne pas faire fonctionner l'appareil si le cordon d'alimentation ou la prise sont endommagés, ni après que l'appareil manifeste des dysfonctions ou ait été endommagé d'une quelconque manière. Débrancher immédiatement

le cordon d'alimentation. Contacter le service d'assistance de **Nespresso**.

- Toujours fixer le câble de branchement sur l'appareil d'abord, puis brancher le cordon dans la prise électrique. Pour débrancher, éteindre l'appareil, puis retirer le câble de la prise électrique.
- Pour éviter tout dommage, ne jamais placer l'appareil sur des surfaces chaudes ou près de celles-ci (par exemple radiateur, cuisinière, four, brûleur à gaz, flamme nue, etc.).
- Ne pas placer l'appareil dans une armoire lorsqu'il est utilisé.
- Éviter de toucher directement les surfaces chaudes de l'appareil. Utiliser les poignées et anses prévues à cette fin.
- Débrancher l'appareil lorsqu'il n'est pas utilisé ou avant de le nettoyer.
- Laisser refroidir l'appareil avant de retirer ou d'ajouter des pièces, et avant de procéder à son nettoyage.
- Ne jamais plonger le câble, la fiche, l'appareil ou une partie de celui-ci dans l'eau ou tout autre liquide.
- La présence simultanée d'électricité et

d'eau est dangereuse et peut entraîner des décharges électriques mortelles.

- Ne jamais mettre un objet autre que les capsules prévues à cette fin dans l'une des ouvertures de l'appareil ; risque d'incendie ou de décharge électrique !
- L'utilisation d'accessoires auxiliaires non recommandés par le fabricant peut entraîner des risques d'incendie, de décharge électrique ou de blessure.

Éviter tout risque d'accident lors de l'utilisation de l'appareil.

- Risque de brûlures par liquides chauds. Si l'on ouvre la machine de manière forcée, des liquides chauds ou du café peuvent éclabousser. Toujours verrouiller complètement l'appareil et ne jamais l'ouvrir pendant qu'il fonctionne.
- Attention : risque de brûlures due à la capsule chaude ; Risque de brûlures. Si une capsule est coincée dans le compartiment à capsules, éteindre et débrancher la machine avant toute

FR

manipulation. Appeler **Nespresso**
ou votre **représentant Nespresso**
autorisé pour obtenir de l'aide.

CONSERVER CES DIRECTIVES

**Les transmettre
à tout utilisateur
ultérieur. Le présent
manuel d'utilisation est
également disponible en
format PDF sur le site
[nespresso.com](https://www.nespresso.com)**

When using electrical appliances, important safeguards should always be followed, including the following:

- The important safeguards are part of the appliance. Read the important safeguards provided with the appliance carefully prior to first use. Keep them in a place where you can find and refer to them in the future.
- Protect the appliance from direct sunlight, water splash and humidity.
- This appliance is intended to be used in households and similar applications only such as: staff kitchen areas in shops, offices and other working environments; by clients in hotels, motels and other residential type environments; bed and breakfast type environments.
- Close supervision is necessary when the appliance is used by or near children.
- Children shall not play with the appliance.
- The manufacturer accepts no responsibility for and the warranty will not apply to any commercial use, inappropriate handling or use of the appliance, damage resulting from use for other purposes, faulty operation, non-professional repairs or failure to comply with the instructions.

Avoid risk of fatal electrical shock and fire to protect against fire, electric shock and injury to persons.

- In case of emergency: immediately remove the plug from the power outlet.
- Only plug the appliance into suitable, easily accessible, grounded outlets. Make sure that the voltage of the power source is the same as that specified on the rating plate. The use of an incorrect voltage or frequency of electricity voids the warranty.
- The appliance must only be connected after installation.
- Do not pull the cord over sharp edges, clamp it or allow it to hang down.
- Keep the cord away from heat and moisture.
- If an extension lead is required, use only a grounded power cord with a conductor cross-section with matching input 16 AWG (1.3 mm²).
- Always place the appliance on a horizontal, stable, hard, even surface that does not allow for water accumulation under the machine.
- The surface must be resistant to heat and fluids, like water, coffee, descaler or similar.
- Disconnect the appliance from the power outlet when not in use for a long period of time.

- Disconnect by pulling out the plug; do not pull on the cord itself to avoid damage.
- Never touch the cord with wet hands.
- Never put the appliance or part of it in a dishwasher.
- Do not open the appliance. Hazardous voltage inside!
- Do not dismantle the appliance.

Avoid possible harm when operating the appliance.

- Never leave the appliance unattended during operation.
- Do not use the appliance if it is damaged or not operating perfectly. Immediately remove the plug from the power outlet.
- Contact **Nespresso** or your **Nespresso** authorized representative for examination, repair or adjustment.
- A damaged appliance can cause electric shocks, burns and fire.
- Do not put fingers under coffee outlet; risk of scalding.
- Do not put fingers into the capsule compartment or capsule shaft; risk of injury!
- Water could flow around a capsule when not perforated by the blades and damage the appliance.
- Be careful not to injure yourself on sharp points or trap your fingers when reaching inside the machine.

- Beware of hot liquids when reaching inside the machine.
- Never use an already used, damaged or deformed capsule.
- Always fill the water tank with fresh potable water.
- Do not overfill water tank.
- Empty water tank if the appliance will not be used for an extended time (holidays, etc.).
- Replace water in water tank when the appliance is not operated during a weekend or a similar period of time.
- Do not use the appliance without a cup placed at the suitable level and ensure the cup support is in place after any usage, to avoid spilling any liquid on surrounding surfaces.
- Do not use any strong cleaning agent or solvent cleaner.
- Use a damp cloth and mild cleaning agent to clean the surface of the appliance.
- Do not use a steam or pressure cleaner to clean the appliance. This will damage the appliance and may create a life-threatening hazard.
- Do not pour water or other liquids into the brewing unit.
- Keep appliance, capsules and accessories out of reach of children.
- This appliance is designed for **Nespresso** coffee capsules

EN Other Safeguards

available exclusively through **Nespresso** or your **Nespresso** authorized representative. All **Nespresso** appliances pass stringent controls.

- Reliability tests under practical conditions are randomly performed on selected units. Some units can therefore show traces of previous use.
- **Nespresso** reserves the right to change instructions without prior notice.

Short cord instructions.

- Use the power cord supplied with the device in an unmodified form. It is important for user safety that the appliance is only used with a suitably grounded electrical supply.
 - a) A short power supply cord or detachable power supply cord is to be provided to reduce risks resulting from becoming entangled in or tripping over a longer cord.
 - b) Extension cords are available and may be used if care is exercised in their use.
 - c) If a long detachable power cord or extension cord is used:
 - 1) The marked electrical rating or the detachable power cord or extension should be at least as great as the electrical rating of the appliance.
 - 2) The longer cord should be arranged so that it will not dangle over the countertop or tabletop, where it can be pulled on by children or tripped over.

- To reduce the risk of electric shock, this plug is intended to fit into a grounded outlet only one way.
- If the plug does not fit fully into the outlet, reverse the plug.
- If it still does not fit, contact a qualified electrician.
- Do not attempt to modify the plug in any way.

Descaling.

- **Nespresso** descaling agent, when used correctly, helps to ensure the proper functioning of your machine over its lifetime and that your coffee experience is as perfect as on the first day. For instructions on how to descale, consult the section “Descaling” in this user manual.

Lorsque vous utilisez un appareil électrique, il est important de toujours respecter les consignes de sécurité de base, notamment :

- Les consignes de sécurité sont essentielles au bon fonctionnement de l'appareil. Lisez-les attentivement avant d'utiliser votre appareil pour la première fois. Gardez-les dans un endroit où vous pourrez les retrouver et vous y référer ultérieurement.
- Protéger l'appareil d'une exposition directe au soleil, des éclaboussures et de l'humidité.
- Cet appareil est prévu seulement pour une utilisation domestique et des utilisations similaires comme : dans des cuisines d'employés dans des magasins, bureaux et autres environnements de travail ; par des clients dans des hôtels, motels et autres environnements de type résidentiel ; dans des environnements de type chambres d'hôte.
- L'utilisation de l'appareil par des enfants ou près de ces derniers requiert une supervision rapprochée.
- Les enfants ne doivent pas jouer avec l'appareil.
- Le fabricant décline toute responsabilité et la garantie ne s'appliquera pas en cas d'utilisation commerciale, de manipulations

inappropriées, de dommages résultant d'un usage à des fins autres que celles prévues, d'une erreur d'utilisation, d'une réparation effectuée par une personne autre qu'un professionnel ou du non-respect du mode d'emploi.

Pour éviter le risque d'incendie, décharge électrique mortelle ou blessures aux personnes.

- En cas d'urgence : débrancher immédiatement l'appareil de la prise électrique.
- L'appareil doit être branché à une prise électrique adéquate et facilement accessible disposant d'un contact de mise à la terre. S'assurer que la tension de la prise électrique est la même que celle indiquée sur la plaque signalétique. L'utilisation d'une tension ou d'une fréquence inadéquate annule la garantie.
- L'appareil doit être connecté uniquement après l'installation.
- Ne pas faire passer le câble d'alimentation sur des bords tranchants, l'attacher ou le laisser pendre.
- Garder le cordon d'alimentation loin de la chaleur et de l'humidité.
- Si une rallonge est nécessaire, utiliser uniquement un câble secteur avec

une section transversale ayant un conducteur d'entrée correspondant à 16 AWG 1,3 mm².

- Toujours placer l'appareil sur une surface horizontale, stable, dure et plane afin d'éviter toute accumulation de liquide sous l'appareil.
- La surface doit être résistante à la chaleur et aux fluides comme l'eau, le café, le détartrant ou autres.
- Débrancher l'appareil de la prise électrique lorsqu'il n'est pas utilisé pendant une période prolongée.
- Pour éviter d'endommager le câble, s'assurer de tirer sur la fiche pour débrancher l'appareil.
- Ne jamais toucher le fil électrique avec des mains mouillées.
- Ne jamais mettre l'appareil ou une partie de celui-ci dans un lave-vaisselle.
- Ne pas ouvrir l'appareil. Voltage dangereux à l'intérieur !
- Ne pas démonter l'appareil.

Éviter tout risque d'accident lors de l'utilisation de l'appareil.

- Ne jamais laisser l'appareil sans surveillance pendant son fonctionnement.
- Ne pas utiliser l'appareil s'il est endommagé ou s'il ne fonctionne pas parfaitement. Débrancher

immédiatement l'appareil de la prise électrique.

- Contacter **Nespresso** ou votre représentant **Nespresso** autorisé pour faire un examen, une réparation ou un ajustement.
- Un appareil endommagé peut provoquer des décharges électriques, des brûlures et des incendies.
- Ne pas placer les doigts sous la sortie café ; risque de s'ébouillanter
- Ne pas introduire les doigts dans le compartiment ou le conduit à capsules ; risque de blessure !
- L'eau peut s'écouler autour d'une capsule quand celle-ci n'a pas été perforée par les lames et endommager l'appareil.
- Attention : risque de coupure ou de rester coincé en introduisant les doigts dans l'appareil.
- Attention : risque de brûlure en introduisant les doigts dans l'appareil.
- N'utilisez jamais une capsule usagée, endommagée ou déformée.
- Toujours remplir le réservoir avec de l'eau potable fraîche.
- Ne pas remplir le réservoir d'eau complètement.
- Vider le réservoir d'eau si l'appareil n'est pas utilisé pendant une durée prolongée (vacances, etc.).
- Remplacer l'eau du réservoir lorsque

Autres consignes de sécurité

l'appareil n'est pas utilisé pendant une fin de semaine ou une période équivalente.

- Ne pas utiliser l'appareil sans avoir au préalable placé une tasse à la bonne hauteur et s'assurer que le support de tasse est en place après usage, pour éviter que du liquide ne coule sur les surfaces environnantes.
- Ne pas utiliser de détergent puissant ou de solvant.
- Utiliser un chiffon humide et un détergent doux pour nettoyer la surface de l'appareil.
- Ne pas nettoyer l'appareil au moyen d'un nettoyeur à vapeur ou à pression afin d'éviter de l'endommager et d'entraîner une situation potentiellement mortelle.
- Ne pas verser d'eau ou de liquide dans la zone d'insertion de capsules.
- Garder l'appareil, les capsules et les accessoires hors de la portée des enfants.
- Cet appareil est conçu pour des capsules de café **Nespresso** disponibles exclusivement via **Nespresso** ou via votre représentant **Nespresso** autorisé.
- Tous les appareils **Nespresso** sont soumis à des contrôles sévères.
- Des tests de fiabilité, dans des conditions réelles d'utilisation,

sont effectués sur des unités sélectionnées au hasard. Certains appareils peuvent donc montrer des traces d'une utilisation antérieure.

- **Nespresso** se réserve le droit de modifier sans préavis la notice d'utilisation.

Directives concernant le câble fixé à l'appareil.

- Utiliser le câble d'alimentation fourni avec l'appareil sans le modifier. Pour la sécurité de l'utilisateur, l'appareil doit seulement être utilisé conjointement à un système d'alimentation électrique mis à la terre.
 - a) Un câble d'alimentation doit être fourni afin de réduire le risque d'enchevêtrement ou de chute lié à un câble plus long.
 - b) Des rallonges électriques sont disponibles et peuvent être utilisées avec précaution.
 - c) Si l'appareil est branché à l'aide d'une rallonge électrique :
 - 1) L'indication ou la puissance électrique de la rallonge doit être minimalement égale à celle de la machine.
 - 2) On ne doit pas laisser le câble pendre au bout du comptoir ou de la table afin d'éviter qu'un enfant tire

dessus ou qu'une personne trébuche.

- Pour réduire les risques de décharges électriques, cette fiche doit être branchée adéquatement dans une prise polarisée.
- Si la fiche n'entre pas dans la prise, la retourner et essayer de nouveau.
- Si elle n'entre toujours pas, communiquer avec un électricien qualifié.
- Ne jamais tenter de modifier la fiche.

Détartrage.

- **Lorsqu'elle est utilisée correctement, la solution détartrante Nespresso** permet d'assurer le bon fonctionnement de l'appareil tout au long de sa durée de vie et permet de maintenir une expérience café aussi parfaite qu'au premier jour. Pour les instructions sur la façon de procéder au détartrage, consulter la section « Détartrage » dans ce manuel d'utilisation.

Packaging Content/ Contenu de l'emballage



- 1 Coffee Machine
Machine à café



- 2 Tasting Box of Nespresso Capsules
Assortiment de capsules Nespresso



- 3 Nespresso Welcome Brochure
Brochure de bienvenue Nespresso



- 4 User Manual
Manuel d'utilisation



- 5 1 Water Hardness Test Stick, in the User Manual
1 Test de dureté de l'eau, disponible dans le manuel d'utilisation.

Essenza Plus/ Essenza Plus

EN

FR

Nespresso is an exclusive system creating the ultimate Espresso, time after time. Each parameter has been calculated with great precision to ensure that all the aromas from each capsule can be extracted, to give the coffee body and create an exceptionally thick and smooth crema.

Nespresso est un système exclusif offrant un Espresso parfait, tasse après tasse. Chaque paramètre est calculé avec précision pour exprimer la totalité des arômes de chaque capsule, donner du corps au café et lui offrir une mousse d'une densité et d'une onctuosité exceptionnelles.

CAUTION: when you see this sign, please refer to the safety precautions to avoid possible harm and damage.

ATTENTION : lorsque ce symbole apparaît, veuillez consulter les consignes de sécurité pour éviter tout danger et dommage éventuel.

INFORMATION: when you see this sign, please take note of the advice for the correct and safe usage of your coffee machine.

INFORMATION : lorsque ce symbole apparaît, veuillez consulter les informations au sujet de l'utilisation de votre machine à café afin d'assurer une utilisation conforme et sécuritaire.

NOTE: when you see this sign, please note that you can also use the App for this function. Consult App for more information.

REMARQUE : lorsque ce symbole apparaît, veuillez noter que vous pouvez également utiliser l'application pour cette fonction. Consulter l'appli pour plus d'information.

EN Machine Overview/
FR Présentation de la machine

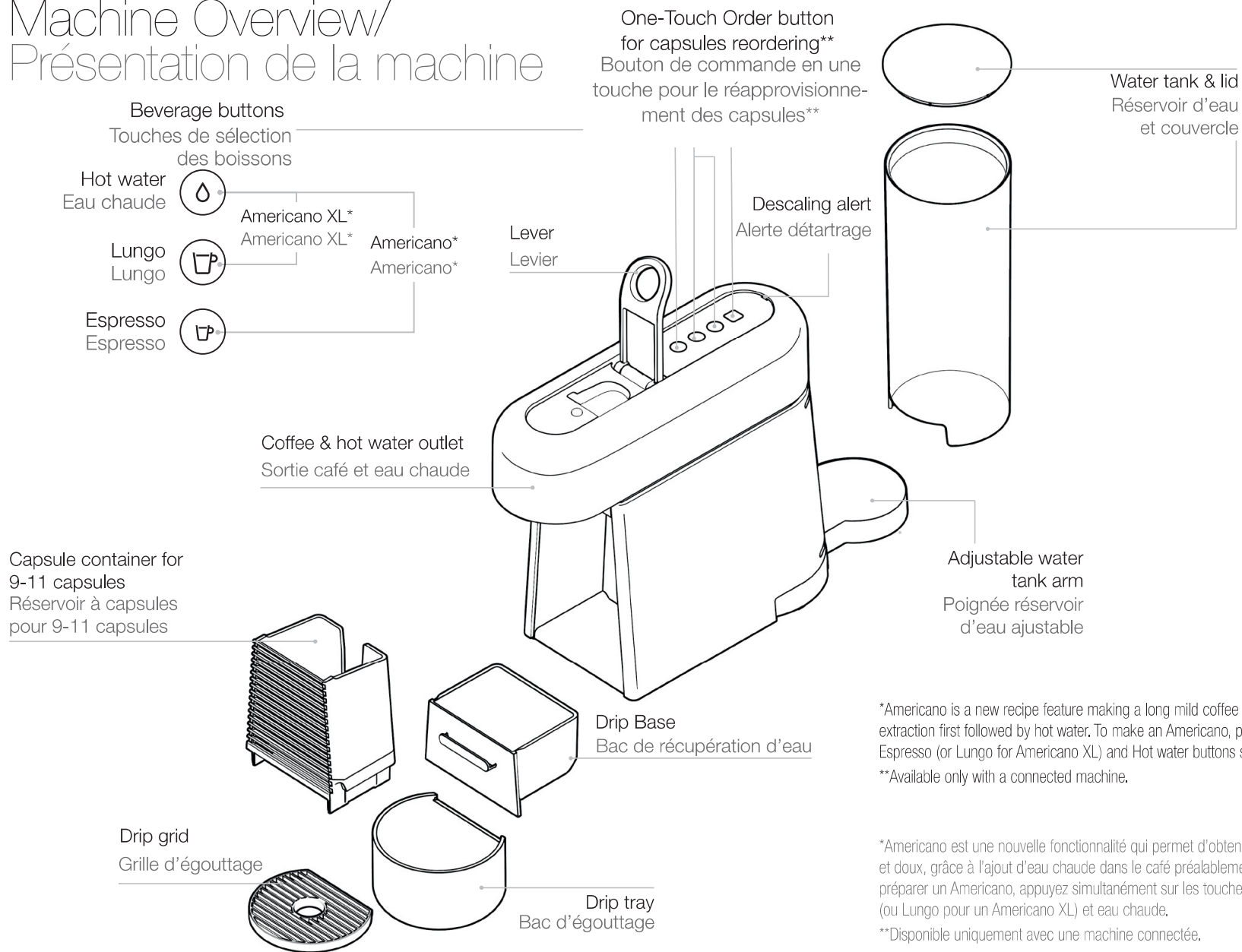

*Americano is a new recipe feature making a long mild coffee based on coffee extraction first followed by hot water. To make an Americano, press both the Espresso (or Lungo for Americano XL) and Hot water buttons simultaneously.
 **Available only with a connected machine.

*Americano est une nouvelle fonctionnalité qui permet d'obtenir un café long et doux, grâce à l'ajout d'eau chaude dans le café préalablement extrait. Pour préparer un Americano, appuyez simultanément sur les touches Espresso (ou Lungo pour un Americano XL) et eau chaude.
 **Disponible uniquement avec une machine connectée.

Get the App/ Obtenir l'application

1 Download the Nespresso App.

If you have it already, please update the App

Téléchargez l'application Nespresso.

Si vous l'avez déjà, il est recommandé de mettre à jour l'application



To check your device's compatibility, go on www.nespresso.com

Vérifiez la compatibilité de votre appareil sur www.nespresso.com

2 Launch the App.

Lancez l'application.

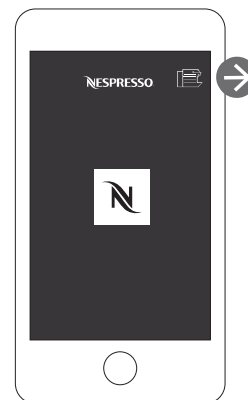

3 Click on the Machine Icon.

Cliquez sur l'icône Machine.

Pairing/ Jumelage



Please remember that the *Bluetooth*® mode must be activated beforehand on your smartphone or tablet. **To benefit from all features**, pair your machine with your smartphone or tablet and connect it to Wi-Fi, following the instructions via the App.



N'oubliez pas que vous devez au préalable activer le mode *Bluetooth*® sur votre téléphone intelligent ou votre tablette. **Pour bénéficier de toutes les fonctionnalités**, jumelez votre appareil à votre téléphone intelligent ou tablette et connectez-le au Wi-Fi en suivant les instructions de l'application.

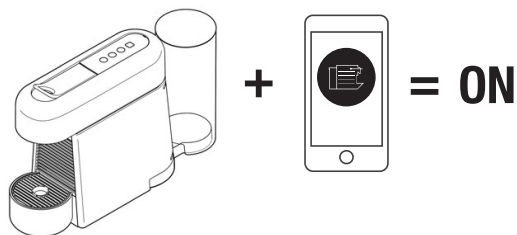

When the pairing is complete, the One-Touch Order button will blink 3 times
Pairing confirmed: WHITE LED blinking;
Pairing failed: ORANGE LED blinking.

Une fois le jumelage complété, le bouton de commande en une touche clignote 3 fois
Jumelage confirmé : VOYANT BLANC clignotant ; Le jumelage a échoué : VOYANT ORANGE clignotant ;

Connectivity Functions/ Fonctions de connectivité

- Recipe Management
- Capsules reordering
- Maintenance notifications
- Descaling alert
- Gestion des recettes
- Réapprovisionnement de capsules
- Notifications d'entretien
- Alerte détartrage

Ⓜ EN First use or after a long period of non-use/

Ⓜ FR Première utilisation ou après une longue période de non-utilisation

⚠ First, read the safety precautions to avoid risks of fatal electrical shocks and fire.

⚠ Lisez d'abord les consignes de sécurité pour éviter les risques de décharges électriques mortelles et d'incendie.

i **Factory settings:** Espresso: 40 ml/1.35 fl oz, Lungo: 110 ml/3.72 fl oz, Americano: 150 ml/5.1 fl oz (25 ml/0.85 fl oz coffee, 125 ml/4.23 fl oz hot water), Americano XL: 200 ml/6.76 fl oz (40 ml/1.35 fl oz coffee, 160 ml/5.41 fl oz hot water), Hot water: 200 ml/6.76 fl oz.

i **Réglages par défaut :** Espresso : 40 ml/1.35 fl oz, Lungo : 110 ml/3.72 fl oz, Americano : 150 ml/5.1 fl oz (25 ml/0.85 fl oz café, 125 ml/4.23 fl oz eau chaude), Americano XL : 200 ml/6.76 fl oz (40 ml/1.35 fl oz café, 160 ml/5.41 fl oz eau chaude), Eau chaude : 200 ml/6.76 fl oz.

1 **Remove** the water tank and capsule container to clean them (see Cleaning section).

Retirez le réservoir d'eau et le bac à capsules pour les nettoyer (voir la section « Nettoyage »).

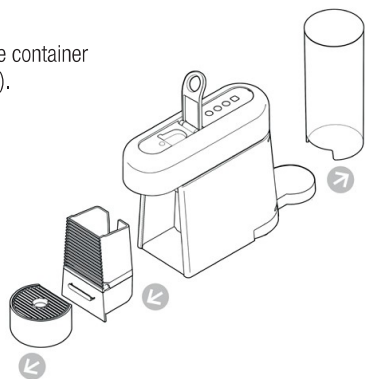

2 **Adjust the cable**, length and store the excess under the machine. Insert the remaining cable in the guide under water tank left or right socket, depending on the position chosen for the water tank. Ensure machine is in the upright position.

Ajustez la longueur du cordon en utilisant l'espace range-câble sous la machine. En fonction de la position choisie pour le réservoir d'eau, passez le câble dans la fente de gauche ou de droite. Veillez à replacer la machine en position verticale.

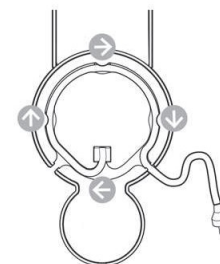

3 **Plug the machine** into the mains.

Branchez la machine à la prise électrique.

4 **Fill the water tank** with fresh potable water.

Remplissez le réservoir avec de l'eau potable fraîche.

5 **Place the water tank** on its arm and place the drip tray and the capsule container in position.

Placez le réservoir d'eau sur sa base, puis insérez le bac d'égouttage et le bac à capsules.

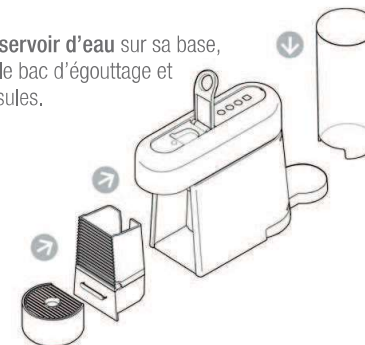

First use or after a long period of non-use/ Première utilisation ou après une longue période de non-utilisation

EN

FR



- 6 To turn the machine on**, press either the Espresso, Lungo, or Hot water button.
- Blinking Lights: heating up (approx. 30 seconds)
 - Steady Lights: ready

Pour allumer la machine, appuyez sur le bouton Espresso, Lungo ou Eau chaude.

- Voyants clignotants : la machine est en mode préchauffage (approx. 30 secondes).
- Voyants fixes : la machine est prête.



- 7 To rinse the machine**, place a container (min. 1 L/ 33.8 fl oz) under coffee outlet. Press the Lungo button. Repeat 3 times. Press the Hot water button. Repeat 2 times.

Pour rincer la machine, placez un contenant (min. 1 L/ 33.8 fl oz) sous la sortie café. Appuyez sur le bouton Lungo. Répétez 3 fois cette opération. Appuyez sur le bouton eau chaude. Répétez 2 fois cette opération.

- 8 To connect your machine**, please follow the instructions in sections "Get the App" and "Pairing" on page 13. Multiple devices can be connected to your Essenza Plus machine only if using a unique Club Members number. To pair these additional devices, please follow the instructions in the sections "Get the App" and "Pairing".

Pour connecter votre machine, veuillez suivre les instructions des sections « Obtenir l'application » et « Jumelage », page 13. Pour connecter plusieurs appareils mobiles à votre machine Essenza Plus, vous devez utiliser un seul et même numéro de membre du Club. Pour jumeler d'autres appareils, veuillez suivre les mêmes instructions que celles figurant dans les sections « Obtenir l'Application » et « Jumelage ».

- 9 To turn the machine off** before automatic Auto Off mode, press both the Espresso and Lungo buttons simultaneously (short press - less than 1 second).

Pour éteindre la machine avant la mise en veille automatique, appuyez simultanément sur les boutons Espresso et Lungo (brève pression - moins d'une seconde).

i The machine will turn into OFF mode automatically after 9 minutes of non-use.

i La machine se met automatiquement en mode économie d'énergie au bout de 9 minutes.

Coffee Preparation/ Préparation du café

- 1 To turn the machine on**, press either the Espresso, Lungo or Hot water button.
- Blinking Lights: heating up (approx. 30 seconds) Steady Lights: ready

Pour allumer la machine, appuyez sur le bouton Espresso, Lungo ou Eau chaude.

Voyants clignotants : la machine est en mode préchauffage (approx. 30 secondes) Voyants fixes: la machine est prête



- 2 Lift the lever** completely and insert the capsule.

Soulevez le levier complètement et insérez la capsule.

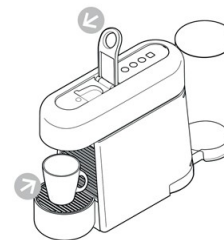

- 3 Close the lever** and place a cup under the coffee outlet.
- To accommodate a tall recipe glass**, remove the drip tray.

Fermez le levier et placez une tasse sous la sortie café.

Pour placer un grand verre à recettes, enlever le bac d'égouttage.

EN Coffee Preparation/ Préparation du café

FR **⚠ Never lift the lever** during operation and refer to the important safeguards to avoid possible harm when operating the appliance.

⚠ Ne relevez jamais le levier lors du fonctionnement de la machine et consultez les consignes de sécurité pour éviter les dommages liés à son utilisation

i **During heat up**, you can press any beverage button while blinking. The coffee will then flow automatically when the machine is ready.
Pendant le préchauffage, vous pouvez appuyer sur l'un des boutons de sélection du café qui clignotent. Le café s'écoulera automatiquement lorsque la machine sera prête.

i **For hot water preparation only**, it is recommended to eject any remaining used capsule into the used capsule container before pressing the hot water button.
Pour la préparation d'eau chaude uniquement, il est recommandé d'éjecter toute capsule usagée restante dans le récipient à capsules usagées avant d'appuyer sur le bouton d'eau chaude.

4	☕	Espresso (40 ml/1.35 fl oz)
	☕	Lungo (110 ml/3.72 fl oz)
	☕ + 💧	(simultaneous press) Americano (25 ml/0.85 fl oz coffee, 125 ml/4.23 fl oz hot water)
	☕ + 💧	(simultaneous press) Americano XL (40 ml/1.35 fl oz coffee, 160 ml/5.41 fl oz hot water)
	💧	Hot Water (200 ml/6.76 fl oz)

Press the desired beverage button to start. Preparation will stop automatically.
To stop the coffee flow at any time, press any beverage button.

	☕	Espresso (40 ml/1.35 fl oz)
	☕	Lungo (110 ml/3.72 fl oz)
	☕ + 💧	(appuyer simultanément) Americano (25 ml/0.85 fl oz café, 125 ml/4.23 fl oz eau chaude)
	☕ + 💧	(appuyer simultanément) Americano XL (40 ml/1.35 fl oz café, 160 ml/5.41 fl oz eau chaude)
	💧	Eau chaude (200 ml/6.76 fl oz)

Appuyez sur la touche de sélection de la boisson préférée pour démarrer. La préparation s'arrêtera automatiquement.
Pour interrompre l'écoulement du café, appuyez sur n'importe quelle touche de sélection de boisson.



5 Remove the cup. Lift and close the lever to eject the capsule into the used capsule container.

Enlever la tasse. Levez et fermez le levier pour éjecter la capsule dans le bac à capsules usagées.



Programming the Water Volume/ Programmation du volume d'eau

EN

FR

Any beverage button can be programmed:

Les touches de sélection de boisson peuvent être programmées :

	Espresso: from 20 to 70 ml / 0.68 to 2.37 fl oz
	Lungo: from 70 to 130 ml / 2.37 to 4.4 fl oz
	Americano and Americano XL: coffee from 20 to 110 ml / 0.68 to 3.72 fl oz,
	hot water from 25 to 300 ml / 0.85 to 10.14 fl oz
	Hot water: from 50 to 300 ml / 1.69 to 10.14 fl oz
	Espresso : de 20 à 70 ml / 0.68 à 2.37 fl oz
	Lungo : de 70 à 130 ml / 2.37 à 4.4 fl oz
	Americano et Americano XL : café de 20 à 110 ml / 0.68 à 3.72 fl oz,
	eau chaude de 25 à 300 ml / 0.85 à 10.14 fl oz
	Eau chaude : de 50 à 300 ml / 1.69 à 10.14 fl oz



- 1 **Turn the machine on** and wait for it to be in ready mode (steady lights). Fill the water tank with fresh potable water and insert the capsule.

Allumez la machine et attendez qu'elle soit prête (voyants fixes). Remplissez le réservoir d'eau avec de l'eau potable fraîche et insérez la capsule.

- 2 **Place a cup** under the coffee outlet.

→ To program Espresso and Lungo volumes:

Press and hold the Espresso or Lungo button. Release button once the desired volume is served. LEDs will blink fast 3 times to confirm new setting. Water volume level is now stored.

→ To program Americano and Americano XL volumes:

Press both the Espresso (for Americano) / or Lungo (for Americano XL) and Hot water buttons simultaneously. Release both buttons once desired coffee volume is reached. Hot water will start flowing automatically.

Press Hot water button once desired water volume is reached. LEDs will blink fast 3 times to confirm new setting.

→ To program Hot water volume:

Press and hold the Hot water button until desired volume is reached. LEDs will blink fast 3 times to confirm new setting.

Placez une tasse sous la sortie café.

→ Pour programmer les volumes Espresso et Lungo :

Appuyez et maintenez enfoncé le bouton Espresso ou Lungo. Relâchez le bouton une fois que le volume désiré est atteint. Les voyants clignoteront rapidement 3 fois pour confirmer le nouveau réglage. Le volume d'eau est à présent mémorisé.

→ Programmation du volume de l'Americano et de l'Americano XL :

Appuyez simultanément sur les touches Espresso (pour préparer un Americano) / ou Lungo (pour préparer un Americano XL) et Eau chaude. Relâchez les deux boutons lorsque le volume de café souhaité est atteint. L'eau chaude commencera à couler automatiquement. Appuyez sur la touche Eau chaude lorsque le volume d'eau souhaité est atteint. Les voyants clignoteront rapidement 3 fois pour confirmer le nouveau réglage.

→ Programmation du volume d'eau chaude :

Appuyez sur le bouton Eau chaude et maintenez-le enfoncé jusqu'à ce que le volume souhaité soit atteint. Les voyants clignoteront rapidement 3 fois pour confirmer le nouveau réglage.

EN Energy Saving/ Économie d'énergie

FR



The machine is equipped with an energy saving feature.
Cette machine est dotée d'un mode « économie d'énergie ».



The machine will automatically enter Auto Off mode after 9 minutes.
La machine s'éteint automatiquement après 9 minutes d'inactivité.

- 1 Energy efficient:** Machine minimizes power use when not making a beverage. The machine will enter low energy mode after 2 minutes of no use. After 9 minutes the machine will turn into OFF mode automatically.
- 1 À faible consommation :** La machine minimise la consommation d'énergie lorsque vous ne faites pas de boisson. La machine passe en mode basse consommation après 2 minutes d'inactivité. La machine s'éteint automatiquement au bout de 9 minutes d'inactivité.

Reset to Factory Settings/ Restauration des réglages par défaut

i If you reset to factory settings, this will cancel the *Bluetooth*® and Wi-Fi pairing and reset the water hardness level.
Factory settings are: Espresso: 40 ml/1.35 fl oz, Lungo: 110 ml/3.72 fl oz, Americano: 150 ml/5.1 fl oz (25 ml/0.85 fl oz coffee, 125 ml/4.23 fl oz hot water), Americano XL: 200 ml/6.76 fl oz (40 ml/1.35 fl oz coffee, 160 ml/5.41 fl oz hot water), Hot water: 200 ml/6.76 fl oz. The water hardness set by default is hard.

i Toute restauration des réglages par défaut entraîne la désactivation du jumelage *Bluetooth*® et Wi-Fi, ainsi que la réinitialisation du niveau de dureté de l'eau.
Les réglages par défaut sont : Espresso : 40 ml/1.35 fl oz, Lungo : 110 ml/3.72 fl oz, Americano : 150 ml/5.1 fl oz (25 ml/0.85 fl oz café, 125 ml/4.23 fl oz eau chaude), Americano XL : 200 ml/6.76 fl oz (40 ml/1.35 fl oz coffee, 160 ml/5.41 fl oz eau chaude), Eau chaude : 200 ml/6.76 fl oz. Par défaut, la dureté de l'eau est définie à « dure ».

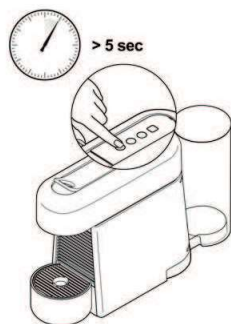

To do it via your machine:

To do it via your machine:

- 1 With machine turned off,** press and hold the Espresso button for 5 seconds.

Lorsque la machine est en mode arrêt, appuyez sur la touche Espresso pendant 5 secondes.

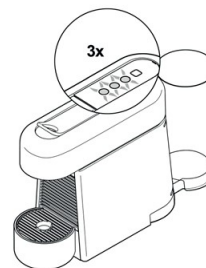

- 2 LEDs will blink fast 3 times** to confirm machine has been reset to factory settings. Machine will then switch off automatically.

Les voyants clignoteront rapidement à 3 reprises pour confirmer le rétablissement des paramètres de réglage par défaut. La machine s'arrêtera automatiquement par la suite.

Cleaning/ Nettoyage

EN

FR

⚠ Risk of fatal electrical shock and fire. Never immerse the appliance or part of it in water. / Be sure to unplug the machine before cleaning. / Do not use any strong cleaning agent or solvent cleaner. / Do not use sharp objects, brushes or sharp abrasives. / Do not place in a dishwasher.

⚠ Risques d'incendie et de choc électrique fatal. Ne plongez jamais l'appareil, en entier ou en partie, dans l'eau. / Assurez-vous de débrancher la machine avant de la nettoyer. / Ne nettoyez jamais votre appareil avec un agent nettoyant puissant ou un solvant. / N'utilisez pas d'objets pointus, de brosses ou de produits abrasifs. / Ne placez pas la machine au lave-vaisselle.

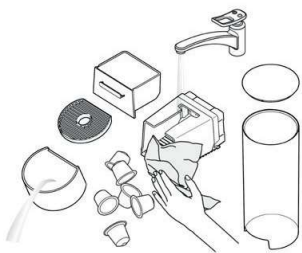

1 Empty the drip tray, the drip base and the capsule container every day. Also remove the water tank with its lid and clean them all with odorless detergent and rinse with warm / hot water.

Videz le bac d'égouttage, le bac de récupération d'eau et le bac à capsules usagées tous les jours. Retirez aussi le réservoir d'eau et son couvercle afin de les nettoyer avec du détergent inodore, puis rincez-les à l'eau tiède / chaude.



2 Dry with a fresh and clean towel, cloth or paper and reassemble all parts. Clean the coffee outlet and inside the machine regularly with a damp cloth.

Séchez-les à l'aide d'une serviette, d'un chiffon ou de papier absorbant propre et frais, puis assemblez de nouveau toutes les pièces. Nettoyez régulièrement la sortie café et l'intérieur de la machine avec un chiffon humide.

Descaling/ Détartrage

www.nespresso.com/descaling

⚠ Read the safety precautions on the descaling package and refer to the table for the frequency of use. The descaling solution can be harmful. Avoid contact with eyes, skin and surfaces. Please refer to the table on the "water hardness" section that indicates the descaling frequency required for the optimum performance of your machine, based on water hardness. For any additional questions you may have regarding descaling, please contact **Nespresso**.

⚠ Lisez les consignes de sécurité indiquées sur le kit de détartrage et consultez le tableau pour connaître la fréquence d'utilisation de ce kit. La solution de détartrage peut être nocive. Évitez tout contact avec les yeux, la peau et les surfaces. Consultez le tableau figurant à la section « Dureté de l'eau » pour connaître la fréquence de détartrage nécessaire pour garantir un fonctionnement optimal de votre machine, selon la dureté de l'eau. Pour toute question supplémentaire concernant le détartrage, veuillez contacter **Nespresso**.

EN Descaling/ D etartrage

FR www.nespresso.com/descaling

i **Duration** approximately 15 minutes.
Dur e approximative de 15 minutes.



1 Descale the machine when descaling alert blinks in ready mode.

D tartez la machine lorsque l'alerte d tartrage clignote en mode marche.



2 Lift and close the lever to eject the capsule into the used capsule container.

Soulevez et fermez le levier pour  jecter la capsule dans le bac   capsules usag es.

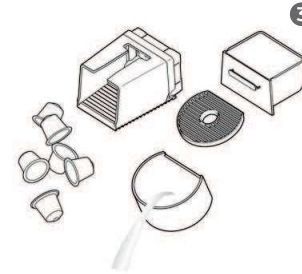

3 Empty the drip tray, drip base and used capsule container.

Videz le bac d' gouttage, le bac de r cup ration d'eau et le bac   capsules usag es.

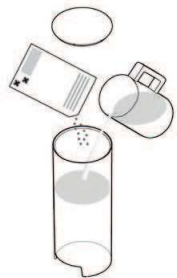

4 Fill the water tank with fresh potable water up to the half level (approx. 0.5 L/16.91 fl oz). Pour 1 Nespresso descaling liquid sachet into the water tank.

Remplissez le r servoir avec de l'eau potable fra che jusqu'  la moiti  (approx. 0,5 L/16.91 fl oz). Versez 1 sachet de d tartrant liquide Nespresso dans le r servoir d'eau.



5 Place a container (min. volume 1 L/33.8 fl oz) under the coffee outlet.

Placez un r cipient (d'au moins 1 L/33.8 fl oz) sous la sortie caf .



6 To enter the descaling mode, while the machine is turned on, press the Espresso, Lungo and hot water buttons for 5 seconds.

Pour activer le mode de d tartrage lorsque la machine est allum e, appuyez simultan ment sur les boutons Espresso, Lungo et Eau chaude pendant 5 secondes.

Descaling/ D etartrage

www.nespresso.com/descaling

EN

FR



- 7 All three LEDs blink.**
Descaling alert will remain on during the entire descaling process.

To exit the descaling mode at this stage, press either the Espresso or Lungo button.

Les trois voyants clignotent. Le voyant d'alerte d etartrage clignotera pendant tout le processus de d etartrage.

Pour quitter le mode de d etartrage, appuyez sur le bouton Espresso ou Lungo.

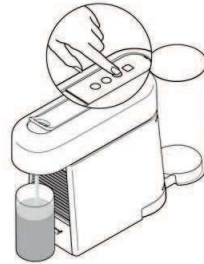

- 8 To start the descaling process,** press the Hot water button and wait until the water tank is empty.

Pour d emarrer le processus de d etartrage, appuyez sur le bouton Eau chaude et attendez que le r eservoir d'eau soit vide.



- 9 Empty and rinse the water tank.** Fill with fresh potable water up to the max. level.

Videz et rincez le r eservoir d'eau. Remplissez-le d'eau potable fra che jusqu'au niveau maximum.

- 10 Empty** the 1L container and place it back. Press the hot water button. Once water tank is empty, repeat steps 9 and 10 once.

Videz le contenant de 1 L puis remplacez-le. Appuyez sur le bouton d'eau chaude. Une fois le r eservoir d'eau vide, r ep etez les  tapes 9 et 10 une fois.

- 11 When the rinsing cycle has finished,** machine will switch off automatically.

Lorsque le cycle de rin age est termin , la machine s' teindra automatiquement.



- 12 Empty** the drip base.

Videz le bac de r ecup ration d'eau.

EN



Water Hardness Setting/ Réglage de la dureté de l'eau

FR

The water hardness level can be tested with the water hardness stick available on the first page of the user manual.
To set the water hardness via your machine:

Pour connaître le niveau de dureté de votre eau, vous pouvez utiliser le bâtonnet de test de dureté de l'eau disponible à la première page du manuel d'utilisation.
Pour accéder au mode de réglage de la dureté de l'eau :

- 1 With machine turned off, press and hold the Hot water button for 5 seconds. The beverage buttons will blink to indicate the current setting.

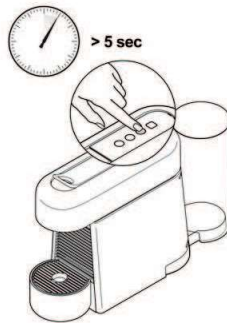

Lorsque la machine est éteinte, appuyez sur la touche Espresso pendant 5 secondes. Les touches de sélection des boissons clignoteront pour indiquer le réglage actuel.

- 2 To change the water hardness setting, press the Hot water button as many times until the appropriate level is reached:

Pour changer le réglage de la dureté de l'eau, appuyer sur la touche Eau chaude autant de fois que nécessaire pour atteindre le niveau approprié.



Espresso, Lungo, Hot water blinking: Hard
Les voyants Espresso, Lungo, Eau chaude clignotent : dur



Espresso, Lungo blinking: Medium
Les voyants Espresso, Lungo clignotent : moyen







Espresso blinking: Soft
Le voyant Espresso clignote : doux

- 3 To validate and exit the water hardness setting mode, press either the Espresso or Lungo button.

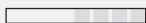
Pour valider et quitter le mode de réglage de la dureté de l'eau, appuyez sur le bouton Espresso ou Lungo.

Water hardness*/ Dureté de l'eau*

	App.	fH	dH	CaCO ₃	Descaling after:*/ Détartrage après :*	
					Cups/ Tasses  (40 ml/ 1.35 fl oz)	
Soft/ Doux		Level 0/ Niveau 0	<5	<3	< 50 mg/l	4000
Medium/ Moyen		Level 1/ Niveau 1	>7	>4	> 70 mg/l	3000
		Level 2/ Niveau 2	>13	>7	> 130 mg/l	2000
Hard/ Dur		Level 3/ Niveau 3	>25	>14	> 250 mg/l	1500
		Level 4/ Niveau 4	>38	>21	> 380 mg/l	1000

* On the App, the water hardness can be adjusted any time under "Water status".

* Sur l'application, la dureté de l'eau peut être ajustée à tout moment sous « État de l'eau ».



A strong use of Americano or hot water function may lead to an earlier descaling.
Une grande utilisation de l'Americano ou de la fonction eau chaude peut causer des détartrages plus hâtifs.

fH French degree
Grade français

dH German Grade
Grade allemand

CaCO₃ Calcium Carbonate
Carbonate de calcium

Emptying the System before a period of non-use and for frost protection, or before a repair/ Vidange du système avant une période d'inutilisation, pour la protection contre le gel ou avant une réparation

EN

FR



- 1 **Remove** the water tank and open and close the lever. Place a container under the coffee outlet.

Retirez le réservoir d'eau, puis relevez et rabaissez le levier. Placez un contenant sous la sortie café.



- 2 **With the machine turned off**, press both the Espresso and Lungo buttons for 5 seconds. All three LEDs blink alternatively.

Lorsque la machine est éteinte, appuyez simultanément sur les touches Espresso et Lungo pendant 5 secondes. Les trois voyants clignotent alternativement.

Steam may come out of outlet. The machine remains blocked for 10 minutes after emptying.

De la vapeur peut s'échapper de la sortie. La machine reste bloquée pendant 10 minutes après la vidange.

- 3 **Emptying process begins.** Machine switches off automatically when procedure is finished.

Le processus de vidange commence. La machine s'éteint automatiquement lorsque la procédure est terminée.

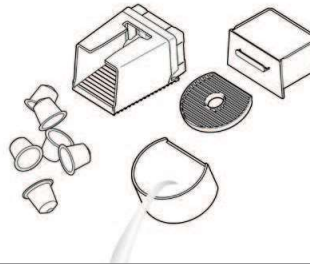

- 4 Empty and clean the used capsule container, the drip tray and the drip base.

Videz et nettoyez le bac à capsules usagées, le bac d'égouttage et le bac de récupération d'eau.



Set up your One-Touch Order/



Configuration des commandes en une touche

The One-Touch Order button allows you to order your predefined capsules basket directly from your machine each time you press the button. **To set it up:**

Le bouton de commande en une touche vous permet de commander votre panier de capsules prédéfini directement à partir de votre appareil chaque fois que vous appuyez sur le bouton. **Pour le configurer :**

- 1 **Connect your machine**, following the instructions in sections "Get the App" and "Pairing" on page 13. Multiple devices can be connected to your Essenza Plus machine only if using a unique Club Members number. To pair these additional devices, please follow the instructions in the sections "Get the App" and "Pairing".

Connectez votre machine selon les instructions des sections « Obtenir l'application » et « Jumelage », à la page 13. Pour connecter plusieurs appareils mobiles à votre machine Essenza Plus, vous devez utiliser un seul et même numéro de membre du Club. Pour jumeler d'autres appareils, veuillez suivre les mêmes instructions que celles figurant dans les sections « Obtenir l'application » et « Jumelage ».

- 2 **Configure** an order template via the App to activate the One-Touch Order button.

Configurez un modèle de commande via l'application afin d'activer le bouton de commandes en une touche.

- 3** Press the One-Touch Order button if you want to order capsules.
 Order confirmed: WHITE LED steady
 Order failed: ORANGE LED
 If order confirmed, the WHITE LED will remain steady for 2 hours.
 During this time, you can cancel your order if needed via the App.
 The One-Touch Order button will be active again once your current order is shipped.
 You can manage and follow your order via the App.
 In case of questions, call **Nespresso**.

Appuyez le bouton de commandes en une touche si vous voulez passer une commande de capsules.

Commande confirmée : VOYANT BLANC fixe

Commande échouée : VOYANT ORANGE

Si la commande est confirmée, le VOYANT BLANC restera fixe pendant 2 heures.

Durant ce temps, vous pouvez annuler votre commande via l'application si besoin.

Le bouton de commandes en une touche sera de nouveau actif une fois que votre commande actuelle est expédiée.

Vous pouvez gérer et suivre votre commande via l'application. Si vous avez toute question, appelez **Nespresso**.

Connectivity Activation/Deactivation/ Activation de la connectivité/Désactivation

- i** Note the *Bluetooth*® and Wi-Fi are activated by default on the machine.
 Veuillez noter que, par défaut, les options *Bluetooth*® et Wi-Fi sont activées sur la machine.

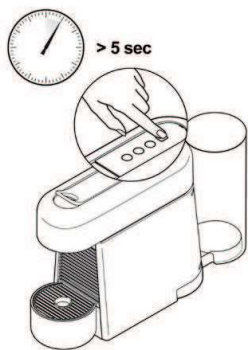

- **To deactivate the *Bluetooth*® and Wi-Fi functions** from your machine:

- With machine turned off, press and hold the One-Touch Order button for 5 seconds.
- LED will blink 3 times in ORANGE to confirm that connectivity has been deactivated.

- **To reactivate the *Bluetooth*® and Wi-Fi functions:**

- With the machine turned off, press and hold the One-Touch Order button again for 5 seconds.
- LED will blink 3 times in WHITE to confirm that connectivity has been activated.

- **Pour désactiver les options *Bluetooth*® et Wi-Fi** sur votre machine :

- Lorsque la machine est éteinte, appuyer sur le bouton de commandes en une touche pendant 5 secondes.
- Le voyant clignotera 3 fois en ORANGE pour confirmer la désactivation de la connectivité.

- **Pour réactiver les options *Bluetooth*® et Wi-Fi** sur votre machine :

- Lorsque la machine est éteinte, appuyez à nouveau sur le bouton de commandes en une touche pendant 5 secondes.
- Le voyant clignotera 3 fois en BLANC pour confirmer l'activation de la connectivité.



Videos are available on the App and on www.nespresso.com - Go to section "services".

Pairing has not succeeded.	<ul style="list-style-type: none"> - Check that the Bluetooth® on the smartphone or tablet is activated. - Check the compatibility of your smartphone or tablet with the machine (see page 13). - Ensure the smartphone or tablet is placed next to the machine (max. distance 20cm/ 7.8 inches) during the pairing. - Make sure to not turn on any microwave close to the machine during pairing.
If you want to unpair your machine, via the App.	<ul style="list-style-type: none"> - Go on the App "Name", click on "Machine status", then click on "Unpair this machine". - Click on "unpair this device" to confirm the unpairing. - Note: In case of an unpairing, all the setups and specifications will be lost and the machine will be reset to factory settings.
No light indicator.	<ul style="list-style-type: none"> - Check the power outlet, plug, voltage, and fuse. In case of problems, call Nespresso.
No coffee, no water.	<ul style="list-style-type: none"> - First use: fill water tank with warm water (max. 55° C) and run through machine according to instructions on page 14. - Water tank is empty. Fill water tank. - Descale if necessary; see Descaling section.
Coffee comes out very slowly.	<ul style="list-style-type: none"> - Flow speed depends on the coffee variety. - Descale if necessary; see Descaling section.
Coffee is not hot enough.	<ul style="list-style-type: none"> - Preheat cup. - Descale if necessary.
Capsule area is leaking (water in capsule container).	<ul style="list-style-type: none"> - Position capsule correctly. If leakages occur, call Nespresso.
All 3 beverage buttons blinking fast.	<ul style="list-style-type: none"> - Machine is in error, overheating or in an environment below 0°C / 32°F. Please wait for all buttons to stop blinking; this may take a few minutes. - If buttons still blink after a few minutes, unplug and replug the machine. - If problem persists, call Nespresso.
Descaling alert blinking (descaling alert level 1).	<ul style="list-style-type: none"> - Machine triggers descaling alert according beverages consumption usage. Descale machine.
Descaling alert steady light (descaling alert level 2).	<ul style="list-style-type: none"> - Machine triggers descaling alert according beverages consumption usage. Descale machine immediately to avoid machine performance and coffee quality decrease.
One-Touch Order button ORANGE LED.	<ul style="list-style-type: none"> - Check that the machine is paired with your smartphone or tablet and that the Wi-Fi is connected to the machine. You can check the connectivity status of the machine via the App. - Check that an order is configured and linked to the machine via the App. - Check if an order is already ongoing. The One-Touch Order button will be active again once your current order is shipped.
Irregular blinking.	<ul style="list-style-type: none"> - Send appliance to repair or call Nespresso.
No coffee, just water runs out (despite inserted capsule).	<ul style="list-style-type: none"> - In case of problems, call Nespresso.
All 4 buttons blinking alternatively (from front to back).	<ul style="list-style-type: none"> - Firmware update in progress. Please wait a few minutes until the update has been completed. During this time the machine cannot be used. Once update has been completed, blinking will stop and machine will switch off.



Des vidéos sont disponibles dans l'application et sur www.nespresso.com - Voir la section « Services ».

<p>Le jumelage a échoué.</p>	<ul style="list-style-type: none"> - Vérifier que la fonction Bluetooth® du téléphone intelligent ou de la tablette est activée. - Vérifier la compatibilité du téléphone intelligent ou de la tablette avec la machine (voir la page 13). - S'assurer de placer le téléphone intelligent ou la tablette à côté (distance maximale de 20 cm/7,8 po) de la machine pendant le jumelage. - S'assurer de ne pas faire fonctionner de four à micro-ondes à proximité de la machine pendant le jumelage.
<p>Pour désynchroniser la machine à partir de l'application.</p>	<ul style="list-style-type: none"> - Accéder à l'application. Cliquez sur « État de la machine », puis choisir « Désynchroniser cette machine ». - Cliquez sur « Désynchroniser cette machine » pour confirmer la désactivation du jumelage. - Remarque : en cas de désynchronisation, toutes les configurations et spécifications seront perdues et les paramètres par défaut seront rétablis.
<p>Aucun voyant lumineux.</p>	<ul style="list-style-type: none"> - Vérifiez la prise électrique, la fiche, la tension et le fusible. En cas de problème, appelez Nespresso.
<p>Pas de café, pas d'eau.</p>	<ul style="list-style-type: none"> - Première utilisation : remplir le réservoir d'eau avec de l'eau tiède (max. 55° C) et faire fonctionner la machine selon les instructions à la page 14. - Le réservoir d'eau est vide. Remplissez le réservoir d'eau. - Détartrez si nécessaire ; consultez la section « Détartrage ».
<p>Écoulement très lent du café.</p>	<ul style="list-style-type: none"> - La vitesse d'écoulement dépend de la variété de café. - Détartrez si nécessaire ; consultez la section « Détartrage ».
<p>Le café n'est pas assez chaud.</p>	<ul style="list-style-type: none"> - Préchauffez la tasse. - Détartrez si nécessaire.
<p>Fuite autour de la capsule (présence d'eau dans le bac à capsules).</p>	<ul style="list-style-type: none"> - Insérez correctement la capsule. En cas de fuite, appelez Nespresso.
<p>Les 3 touches de sélection des boissons clignotent rapidement.</p>	<ul style="list-style-type: none"> - La machine fait défaut, est en surchauffe ou dans un environnement présentant une température inférieure à 0 °C / 32 °F. Attendez quelques minutes que tous les boutons s'éteignent. - Si les voyants des boutons clignotent encore après plusieurs minutes, débranchez et rebranchez la machine. - Si le problème persiste, appelez Nespresso.
<p>L'alerte détartrage clignote (alerte détartrage niveau 1).</p>	<ul style="list-style-type: none"> - L'alerte détartrage se déclenche en fonction de la consommation. Détartrez la machine.
<p>Alerte détartrage voyant fixe (alerte détartrage niveau 2).</p>	<ul style="list-style-type: none"> - L'alerte détartrage se déclenche en fonction de la consommation. Détartrez immédiatement la machine pour éviter que les performances de la machine et la qualité du café ne diminuent.
<p>Bouton de commandes en une touche VOYANT ORANGE.</p>	<ul style="list-style-type: none"> - Vérifiez que la machine est synchronisée à votre téléphone intelligent ou tablette et que le Wi-Fi est connecté à la machine. Vous pouvez vérifier l'état de connectivité de la machine via l'application. - Vérifiez qu'une commande est configurée et liée à la machine via l'application. - Vérifier si une commande est déjà en cours. Le bouton de commandes en une touche sera actif à nouveau dès que la commande actuelle est expédiée.
<p>Clignotements irréguliers.</p>	<ul style="list-style-type: none"> - Confiez l'appareil en réparation ou appelez Nespresso.
<p>Pas de café, seulement de l'eau coule (malgré l'insertion d'une capsule).</p>	<ul style="list-style-type: none"> - En cas de problème, appelez Nespresso.
<p>Les 4 boutons clignotent alternativement (d'avant en arrière).</p>	<ul style="list-style-type: none"> - Mise à jour du système en cours. Veuillez attendre quelques minutes jusqu'à ce que la mise à jour soit complétée. Pendant ce temps, la machine ne peut pas être utilisée. - Une fois la mise à jour terminée, le clignotement s'arrête et la machine s'éteint.

Disposal and Environmental Protection/ Collecte et protection de l'environnement



Your appliance contains valuable materials that can be recovered or recycled. Separation of the remaining waste materials into different types facilitates the recycling of valuable raw materials. Leave the appliance at a collection point. You can obtain information on disposal from your local authorities.

Votre appareil contient des matériaux de valeur qui peuvent être récupérés ou recyclés. Le tri des matériaux en différentes catégories facilite le recyclage des matières premières de valeur. Déposez l'appareil dans un point de collecte. Pour obtenir des renseignements sur la collecte, contacter les autorités locales.

Limited Warranty/Garantie

De'Longhi warrants this product against defects in materials and workmanship for a period of one year from the date of purchase. During this period, De'Longhi will either repair or replace, at its discretion, any defective product at no charge to the owner. Replacement products or repaired parts will be guaranteed for only the unexpired portion of the original warranty or six months, whichever is greater. This limited warranty does not apply to any defect resulting from accident, misuse, improper maintenance, or normal wear and tear. Except to the extent allowed by applicable law, the terms of this limited warranty do not exclude, restrict or modify, and are in addition to, the mandatory statutory rights applicable to the sale of the product to you. If you believe your product is defective, contact **Nespresso** for instructions on where to send or bring it for repair. Please visit our website at nespresso.com to discover more about **Nespresso**.

De'Longhi Canada Inc.

3275 Argentia Road, Unit 101

Mississauga, Ontario L5N 0G1

De'Longhi garantit ce produit contre tous les défauts matériels et de fabrication pour une période de un an à compter de la date d'achat. Pendant cette période, De'Longhi réparera ou remplacera, à sa discrétion, tout produit défectueux sans frais supplémentaires pour son propriétaire. Les produits de remplacement ou les pièces réparées seront exclusivement garantis pour la part non expirée de la garantie initiale ou pendant six mois, la durée retenue étant la plus longue. Cette garantie limitée ne s'applique pas à un quelconque défaut résultant d'un accident, d'un usage inapproprié de la machine, d'un mauvais entretien ou d'une usure normale. Sauf si cela est prévu par la législation en vigueur, les conditions de cette garantie limitée n'excluent, ni ne restreignent, ni ne modifient les droits légaux obligatoires relatifs à votre achat, voire y sont complémentaires. Si vous estimez que votre produit est défectueux, contactez **Nespresso** pour obtenir des précisions sur l'adresse à laquelle il convient de l'envoyer ou de l'apporter pour réparation. Veuillez consulter notre site web www.nespresso.com pour en savoir plus sur **Nespresso**.

Contact Nespresso/Contacter Nespresso

As we may not have foreseen all uses of your appliance, should you need any additional information, in case of problems or simply to seek advice, call **Nespresso** or your **Nespresso** authorized representative. Contact details for your nearest **Nespresso** or your **Nespresso** authorized representative can be found in the «Welcome to **Nespresso**» folder in your machine box or at nespresso.com

Pour toute information supplémentaire, en cas de problème ou pour obtenir des conseils, appelez **Nespresso** ou votre représentant **Nespresso** autorisé. Les coordonnées de votre **Nespresso** le plus proche ou de votre représentant **Nespresso** autorisé sont disponibles dans le dossier « Bienvenue chez **Nespresso** » dans la boîte de votre machine ou sur nespresso.com

EN200

 120V~, 60Hz, 1270W

Frecuencia 2400 MHz - 2483.5 MHz
Potencia máxima de transmisión **Bluetooth**: + 10 dBm
Potencia máxima de transmisión **WLAN**: + 20 dBm

Pmax 19 bar / 1,9 MPa

 ~3,6 kg

 1 L

 118 mm  256 mm
 400 mm

Especificaciones	28
Salvaguardias importantes	29
Otras salvaguardias	30-31
Contenido del empaque	32
Essenza Plus	32
Descripción general de la máquina	33
Descargue la aplicación	34
Sincronización	34
Funciones de conectividad	34
Primer uso (o después de un período largo de inactividad)	35-36
Preparación de café	36-37
Programación del volumen de agua	38
Modo de ahorro de energía	39
Restablecer ajustes de fábrica	39
Limpieza	40
Descalcificación	40-42
Ajuste de la dureza del agua	43
Vaciar el sistema antes de un período de inactividad y para evitar congelación, o antes de una reparación	44
Configuración de la función One-Touch Order	44-45
Activación/desactivación de la conectividad	45
Solución de problemas	46
Eliminación de desechos y protección del medio ambiente	47
Garantía limitada	47
Contacte a Nespresso	47

	Se usa para advertirle acerca de posibles peligros de lesión personal. Obedezca todos los mensajes de seguridad que contengan este símbolo para evitar posibles lesiones o la muerte.
ADVERTENCIA	Indica una situación peligrosa que, si no se evita, podría ocasionar la muerte o una lesión grave.
PRECAUCIÓN	Indica una situación peligrosa que, si no se evita, podría ocasionar una lesión leve o moderada.
	Se usa para brindar información importante no relacionada con lesiones personales. Cuando vea esta señal, preste atención a los consejos para el uso correcto y seguro de su aparato.

Cuando se usen aparatos eléctricos, siempre deben seguirse salvaguardias básicas importantes, entre ellas, las siguientes:

- Leer todas las instrucciones.
- No utilizar los aparatos al aire libre.
- No dejar los cables colgando de la mesa o la encimera, ni en contacto con superficies calientes.
- El aparato está destinado a la elaboración de bebidas según se indica en estas instrucciones.
- Este aparato solo debe usarse para el fin previsto.
- Este aparato está previsto para ser utilizado en el interior, sin exposición a condiciones de temperatura extremas.
- Los niños menores de 8 años no deben usar, limpiar ni hacer tareas de mantenimiento al aparato, a menos que estén supervisados por un adulto y reciban instrucciones de este sobre cómo usar el aparato de forma segura, y que estén totalmente informados sobre los peligros implícitos.
- Extreme los controles cuando el aparato sea utilizado por o cerca de los niños.
- Mantenga el aparato / el cable eléctrico / el soporte de la cápsula fuera del alcance de los niños.

- Nunca permita que los niños utilicen el dispositivo.
- Las personas con capacidades físicas, sensoriales o mentales reducidas y las personas que no cuenten con la experiencia o el conocimiento necesarios pueden usar este aparato siempre y cuando lo hagan bajo supervisión o hayan recibido instrucciones sobre cómo usar el aparato en forma segura y entiendan los peligros que su uso implica.

Evite el riesgo de descargas eléctricas mortales y de incendios, para proteger a las personas de incendios, descarga eléctrica y lesiones.

- Si el cable de suministro or el enchufe están dañados, debe ser reemplazado por el fabricante, su agente de servicios de mantenimiento o una persona con calificación similar para hacerlo.
- No operar ningún aparato con cable dañados, enchufe con problemas de funcionamiento, o que estén dañado de cualquier otra forma. Desconectar cable inmediatamente. Contactar al servicio de asistencia del Club **Nespresso**.
- Siempre colocar primero el conector al aparato, después conectar el cable en

- la pared. Para desconectar el aparato, apague la máquina y luego extraiga el enchufe de la toma de corriente.
- Para evitar daños graves, nunca coloque el aparato encima o al lado de superficies calientes, como radiadores, fogones, hornos, hornillos de gas, llama abierta o similares.
- El aparato no debe colocarse en un armario mientras está en uso.
- No toque superficies calientes. Use manijas o perillas.
- Desconectar de la corriente cuando no este en uso, así como antes de limpiar. Espere a que se enfríe antes de agregar o quitar piezas, y antes de limpiar el aparato.
- Nunca sumerja el cable, el enchufe, el aparato ni ninguna pieza de este en agua u otro líquido.
- La combinación de agua y electricidad es peligrosa y puede provocar descargas eléctricas mortales.
- No ponga nada que no sean las cápsulas especificadas en las aberturas; esto podría provocar un incendio o una descarga eléctrica.
- El uso de accesorios no recomendados por el fabricante puede ocasionar incendio, descargas eléctricas o lesiones.

Evite posibles daños durante la utilización del aparato.

- Riesgo de quemaduras por líquidos calientes. Si la máquina se abre por la fuerza, esto puede provocar salpicaduras de líquidos calientes y granos de café. Siempre trabaje el sistema de forma completa y nunca lo abra durante el funcionamiento.
- Tenga cuidado, la cápsula está caliente. Riesgo de quemaduras. Si una cápsula está bloqueada en el compartimiento de las cápsulas, apague la máquina y desconéctela antes de cualquier operación. Llame al Club **Nespresso** o al representante autorizado de **Nespresso** para obtener ayuda.

GUARDE ESTAS INSTRUCCIONES Entrégueselas a cualquier usuario futuro. Este manual de instrucciones también está disponible como PDF en nespresso.com

Cuando se usen aparatos eléctricos, siempre deben seguirse salvaguardias básicas importantes, entre ellas, las siguientes:

- Las medidas importantes de seguridad son parte del aparato. Lea atentamente las medidas importantes de seguridad que se suministran con el aparato antes del primer uso. Consérvelas en un lugar en el que las pueda encontrar para consultarlas en el futuro.
- Proteja el aparato de la luz solar directa, de las salpicaduras de agua y de la humedad.
- Esta máquina es de uso exclusivamente doméstico y en aplicaciones similares, tales como: cocinas pequeñas para empleados en tiendas, oficinas y otros entornos de trabajo; también para clientes de hoteles, moteles y otros entornos residenciales; alojamientos tipo pensión y desayuno.
- Es necesaria la supervisión estricta cuando el aparato es utilizado por niños o cerca de estos.
- Los niños no deben jugar con el aparato.
- El fabricante no asumirá ninguna

responsabilidad y la garantía quedará anulada en caso de uso comercial, o manipulación o utilización inadecuada del aparato, por cualquier daño que resulte de su uso para otros propósitos, manejo incorrecto, reparación por parte de personal no cualificado o incumplimiento de las instrucciones.

Evite el riesgo de descargas eléctricas mortales y de incendios, para proteger a las personas de incendios, descarga eléctrica y lesiones.

- En caso de emergencia: retire inmediatamente el enchufe de la toma de corriente.
- Solo enchufe el aparato en tomacorrientes adecuados, de fácil acceso y con conexión a tierra. Asegúrese de que la tensión de la fuente de energía sea la misma que la especificada en la placa indicadora. El uso de un voltaje o una frecuencia de electricidad incorrectos anula la garantía.
- El aparato solo se debe conectar después de la instalación.
- No tense el cable sobre bordes afilados; fíjelo o déjelo colgar.

- Mantenga el cable apartado del calor y la humedad.
- Si se requiere un prolongador, use solo un cable de alimentación con descarga a tierra, que tenga una sección transversal del conductor con una entrada equivalente 16 AWG (1,3 mm²).
- Coloque siempre el aparato sobre una superficie horizontal, estable, dura, nivelada, que no permita la acumulación de agua debajo de la máquina.
- La superficie debe ser resistente al calor y a líquidos como agua, café, descalcificador o cualquier líquido similar.
- Desconecte el aparato de la toma eléctrica cuando no vaya a utilizarlo durante un tiempo prolongado.
- Desconecte el aparato tirando del enchufe; no tire del cable para evitar dañarlo.
- Nunca toque el cable con las manos mojadas.
- Nunca introduzca el aparato ni ninguna de sus partes en un lavavajillas.
- No abra el aparato. En su interior hay niveles de tensión peligrosos.
- No desarme el aparato.

Evite posibles daños durante la utilización del aparato.

- Nunca deje el aparato desatendido durante el funcionamiento.
- No utilice el aparato si está dañado o si no funciona perfectamente. Retire inmediatamente el enchufe de la toma de corriente.
- Póngase en contacto con el Club **Nespresso** o con un representante autorizado para llevar a cabo una examinación, reparación o ajuste.
- Un aparato dañado puede causar descargas eléctricas, quemaduras e incendios.
- No coloque los dedos debajo la salida del café, debido al riesgo de quemaduras.
- No introduzca los dedos en el compartimento o el hueco de las cápsulas, debido al riesgo de lesiones.
- El agua podría fluir alrededor de la cápsula si las cuchillas no la perforan y dañar el aparato.
- Tenga cuidado de no causarse una lesión con las puntas filosas o de que no le queden los dedos atrapados cuando alcance el interior de la máquina.
- Tenga cuidado de los líquidos

calientes cuando alcance el interior de la máquina.

- Nunca debe usarse una cápsula usada, dañada o deformada.
- Siempre llene el depósito de agua con agua limpia y bebible.
- No llene el depósito de agua en exceso.
- Vacíe el depósito de agua si no va a utilizar el aparato durante un período prolongado (p. ej., unas vacaciones).
- Cambie el agua del depósito si el aparato no se ha utilizado durante un fin de semana o un tiempo similar.
- No use el aparato sin haber colocado una taza en el nivel de soporte de taza adecuado y asegúrese de que el soporte de la taza esté en su lugar después de cualquier uso para evitar derramar líquidos en las superficies de alrededor.
- No utilice productos de limpieza agresivos ni disolventes.
- Utilice un trapo húmedo y un agente de limpieza suave para limpiar la superficie del aparato.
- No use un limpiador a vapor o presión para limpiar el aparato. Esto dañará al aparato y puede originar un riesgo potencialmente mortal.
- Este aparato está diseñado para

utilizar cápsulas de café **Nespresso** disponibles exclusivamente a través del Club **Nespresso** o de su representante autorizado de **Nespresso**.

- Todos los aparatos **Nespresso** se someten a estrictos controles.
- Se realizan pruebas de confiabilidad a unidades seleccionadas en condiciones prácticas y en forma aleatoria. Algunas unidades pueden mostrar registros de uso previo.
- **Nespresso** se reserva el derecho a modificar las instrucciones sin previo aviso.

Instrucciones para el cable corto.

- Use el cable de alimentación suministrado con el dispositivo, sin cambio alguno. Es importante para la seguridad del usuario que el aparato se utilice solo con un suministro eléctrico con descarga a tierra apropiada.
 - a) Se suministrará un cable de suministro eléctrico corto o un cable de suministro eléctrico separable para disminuir los riesgos de enredarse o tropezar con un cable más largo.
 - b) Hay prolongaciones disponibles;

pueden usarse si se tiene cuidado al hacerlo.

- c) Si se usa un cable de suministro eléctrico separable o un prolongador:
 - 1) La capacidad de corriente del cable o del cable de alimentación eléctrica separable o de la prolongación debe ser por lo menos la misma del aparato.
 - 2) El cable largo se debe acomodar de forma tal que no cuelgue suelto desde la superficie de la mesa o mesada, donde alguien se podría tropezar con este o donde podrían tirar de él los niños.
- Para disminuir el riesgo de descarga eléctrica, este enchufe está diseñado para adaptarse a una toma con descarga a tierra únicamente de una dirección.
- Si el enchufe no calza completamente en la toma, revierta la posición del enchufe.
- Si aun así no calza, póngase en contacto con un electricista calificado.
- No intente modificar el enchufe de ninguna forma.

Descalcificación.

- El uso correcto del producto descalcificador **Nespresso** ayuda a garantizar un funcionamiento correcto de su máquina durante su vida útil, lo que hará que su café tenga la misma cantidad que el primer día. Para instrucciones sobre cómo descalcificar, consulte la sección “Descalcificación” en este manual de instrucciones.

ES Contenido del empaque



1 Máquina de café

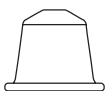

2 Set de degustación de cápsulas Nespresso



3 Folleto de bienvenida de Nespresso



4 Manual del usuario



5 1 banda de medición de la dureza del agua, incluida en el manual del usuario

Essenza Plus

Nespresso es un sistema exclusivo para crear el Espresso perfecto, una y otra vez. Cada parámetro se ha calculado con precisión para garantizar la extracción de todos los aromas de cada cápsula, darle cuerpo al café y crear una excepcional crema espesa y suave.

! PRECAUCIÓN: cuando vea este símbolo consulte las precauciones de seguridad para evitar posibles daños y lesiones.

i INFORMACIÓN: cuando vea este símbolo siga los consejos para el uso correcto y seguro de su máquina.

 **INFORMACIÓN:** cuando vea este símbolo tenga en cuenta que también puede utilizar la aplicación para realizar esta función. Consulte la aplicación para más información.

Descripción general de la máquina

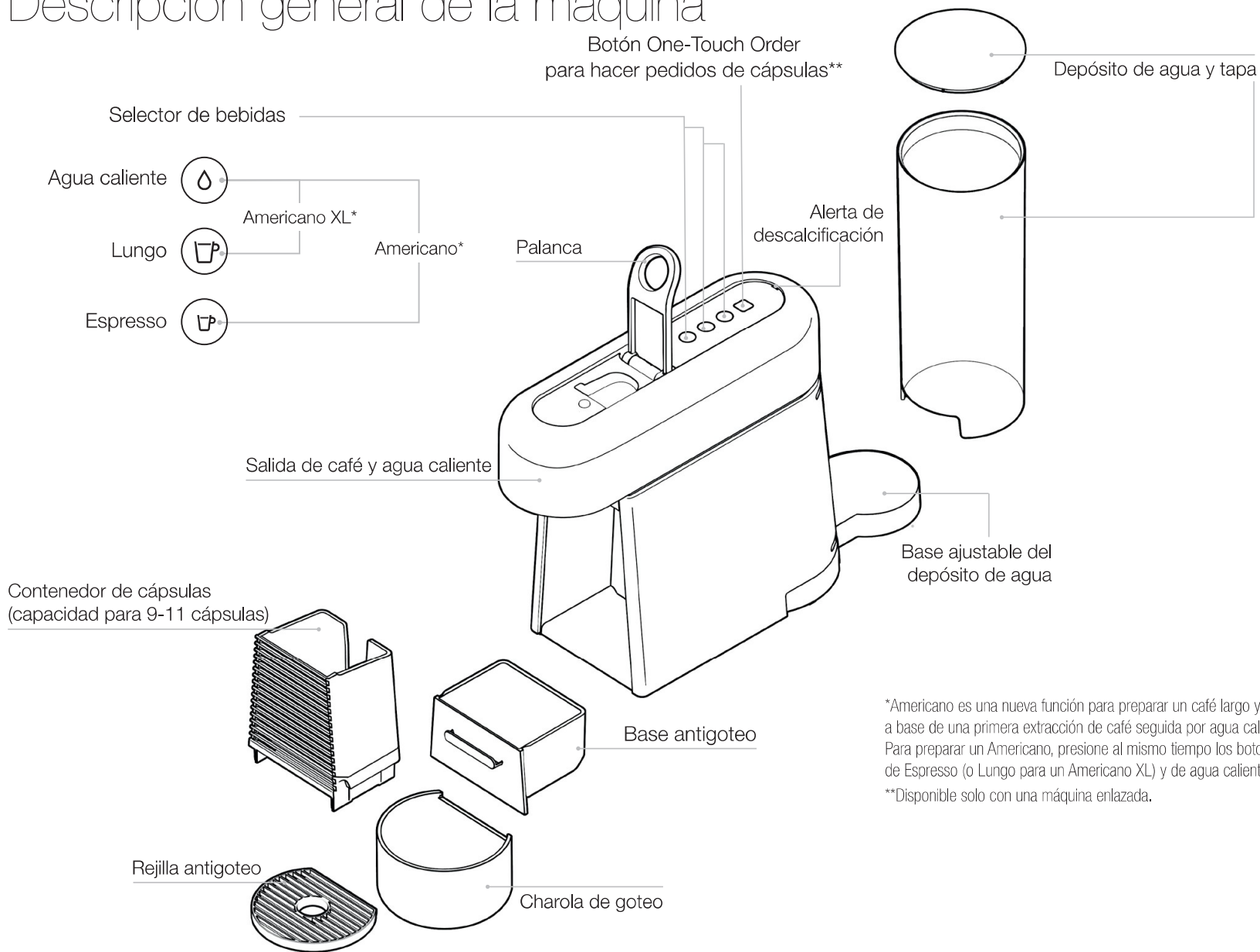

*Americano es una nueva función para preparar un café largo y suave a base de una primera extracción de café seguida por agua caliente. Para preparar un Americano, presione al mismo tiempo los botones de Espresso (o Lungo para un Americano XL) y de agua caliente.

**Disponible solo con una máquina enlazada.

ES Descargue la aplicación

1 **Descargue** la App **Nespresso**.
Si ya cuenta con ella, actualícela.



Para verificar la compatibilidad de su dispositivo, visite www.nespresso.com

2 **Inicie** la aplicación.



3 **Presione** el ícono de la máquina.

Sincronización

i **Recuerde** que el modo *Bluetooth*® debe estar previamente activado en su smartphone o tablet.
Para aprovechar todas las funciones, sincronice su máquina con su smartphone o tablet y conéctese al WiFi siguiendo las instrucciones de la aplicación.

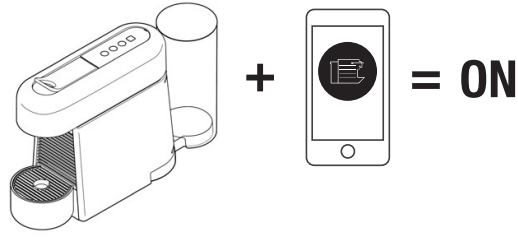

Cuando la sincronización haya finalizado, el botón One-Touch Order parpadeará 3 veces.
Sincronización confirmada: parpadeo LUZ LED BLANCA;
Sincronización fallida: parpadeo LUZ LED NARANJA.

Funciones de conectividad

- Organización de recetas
- Hacer pedidos de cápsulas
- Notificaciones de mantenimiento
- Alerta de descalcificación

Primer uso (o después de un período prolongado de inactividad)

ES

⚠️ Lea en primer lugar las precauciones de seguridad para evitar posibles riesgos de descarga eléctrica e incendio.

i Ajustes de fábrica: Espresso: 40 ml, Lungo: 110 ml, Americano: 150 ml (25 ml de café, 125 ml de agua caliente), Americano XL: 200 ml (40 ml de café, 160 ml de agua caliente), Agua caliente: 200 ml.

1 **Remueva** el depósito de agua y el contenedor de cápsulas para limpiarlos (ver sección "Cuidados de la máquina").

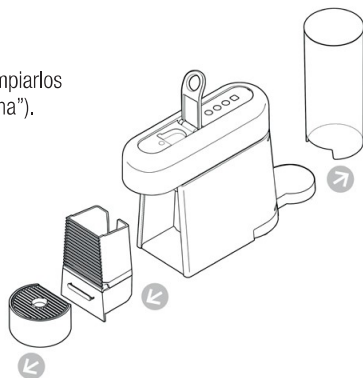

2 **Ajuste la longitud del cable** y guarde el cable sobrante debajo de la máquina. Inserte el cable restante en la guía debajo del lado derecho o izquierdo del depósito de agua, dependiendo de la posición seleccionada para este. Asegúrese de que la máquina esté en posición vertical.

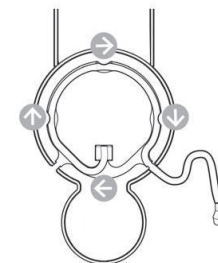

3 **Enchufe la máquina** a la toma de corriente.

4 **Llene el depósito de agua** con agua potable y fresca.

5 **Coloque el depósito de agua** sobre la base y coloque la charola de goteo y el contenedor de cápsulas en su posición.

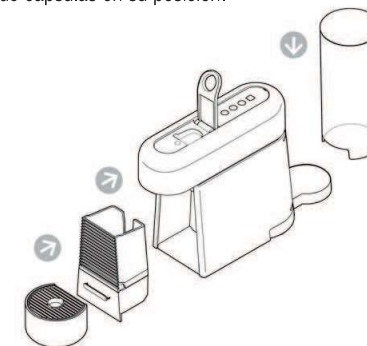

ES Primer uso (o después de un período prolongado de inactividad)



- 6 Encienda la máquina** oprimiendo el botón de Espresso, Lungo o Agua caliente.
- Parpadeo de luces: la máquina se está calentando (unos 30 segundos)
 - Luces fijas: la máquina está lista



- 7 Para enjuagar la máquina**, coloque un recipiente (mín. 1 L) debajo de la salida de café. Presione el botón de Lungo. Repita tres veces. Presione el botón de agua caliente. Repita dos veces.

- 8 Para conectar su máquina**, siga las instrucciones de las secciones "Descargue la aplicación" y "Sincronización" en la página 34. Podrá conectar varios dispositivos a su máquina Essenza Plus utilizando un solo número de membresía del Club. Para conectar dispositivos adicionales siga las instrucciones en las secciones "Descargue la aplicación" y "Sincronización".

- 9 Para apagar la máquina** antes de que entre en el modo de Apagado automático presione simultánea y brevemente (durante menos de un segundo) los botones de Espresso y Lungo.

i La máquina pasará al modo de Apagado de forma automática después de 9 minutos de inactividad.

Preparación de café

- 1 Encienda la máquina** presionando el botón de Espresso, Lungo o Agua caliente. Parpadeo de luces: la máquina se está calentando (unos 30 segundos) Luces fijas: la máquina está lista



- 2 Levante la palanca** completamente e inserte la cápsula.







- 3 Baje la palanca** y coloque una taza debajo de la salida de café. **Para recetas que requieran un vaso alto**, retire la charola de goteo.

Preparación de café

⚠ **Nunca levante la palanca** mientras la máquina esté en funcionamiento; consulte las precauciones señaladas para evitar daños cuando utilice la máquina.

i Durante el calentamiento puede presionar cualquier botón de selección de bebida mientras las luces parpadean. El café entonces fluirá automáticamente cuando la máquina esté lista.

i Si solo desea agua caliente se recomienda extraer cualquier cápsula usada que pudiera haber quedado en el contenedor antes de presionar el botón de agua caliente.

4		Espresso (40 ml)
		Lungo (110 ml)
		(presión simultánea) Americano (25 ml de café, 125 ml de agua caliente)
		(presión simultánea) Americano XL (40 ml de café, 160 ml de agua caliente)
		Agua caliente (200 ml)

Presione el botón de la bebida deseada para empezar. La preparación se detendrá automáticamente. Si desea detener el flujo de café presione cualquier botón de selección de bebida.



5 Retire la taza. Levante y baje la palanca para expulsar la cápsula del contenedor de cápsulas usadas.



Programación del volumen de agua

Todos los botones de selección de bebida se pueden programar:

	Espresso: de 20 a 70 ml
	Lungo: de 70 a 130 ml
	Americano y Americano XL: café de 20 a 110 ml, agua caliente de 25 a 300 ml
	Agua caliente: de 50 a 300 ml

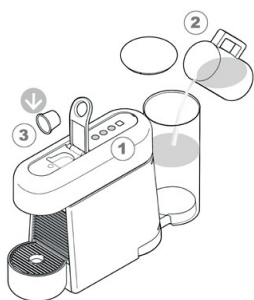

1 Encienda la máquina y espere a que esté lista (luces fijas). Llene el depósito con agua potable y fresca e inserte la cápsula.

2 Coloque una taza debajo de la salida de café.

→ **Para programar los volúmenes de Espresso y Lungo:** deje presionado el botón de Espresso o Lungo. Suelte el botón cuando haya alcanzado el volumen deseado. La luz LED parpadeará rápidamente 3 veces para confirmar el nuevo ajuste. El volumen de agua se habrá guardado.

→ **Para programar los volúmenes de Americano y Americano XL:** Presione al mismo tiempo los botones de Espresso (para un Americano)/o Lungo (para un Americano XL) y de agua caliente. Suelte los botones cuando haya alcanzado el volumen deseado de café. El agua caliente empezará a fluir automáticamente. Presione el botón de agua caliente cuando haya alcanzado el volumen deseado de agua. Las luces LED parpadearán rápidamente 3 veces para confirmar el nuevo ajuste.

→ **Para programar el volumen de agua caliente:** Deje presionado el botón de agua caliente hasta que se alcance el volumen deseado. La luz LED parpadeará rápidamente 3 veces para confirmar el nuevo ajuste.

Modo de ahorro de energía



La máquina está equipada con una función de ahorro de energía.



La máquina pasará al modo de Apagado de forma automática tras 9 minutos de inactividad.

- 1 **Eficiencia energética:** La máquina minimiza el consumo energético cuando no está preparando una bebida. La máquina pasará al modo de bajo consumo energético después de 2 minutos de inactividad. Después de 9 minutos la máquina pasará al modo de Apagado automáticamente.

Restablecer ajustes de fábrica

-  **Al restablecer los ajustes de fábrica** se cancelará la sincronización por *Bluetooth®* y WiFi, y se restablecerá el nivel de dureza del agua.
- Los ajustes de fábrica son:** Espresso: 40 ml, Lungo: 110 ml, Americano: 150 ml (25 ml de café, 125 ml de agua caliente), Americano XL: 200 ml (40 ml de café, 160 ml de agua caliente), agua caliente: 200 ml. La dureza del agua está predeterminada como dura.

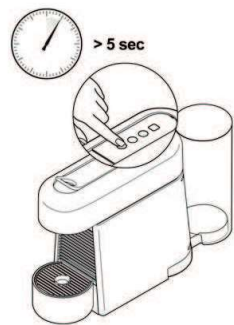

Para hacerlo a través de su máquina:

- 1 **Con la máquina apagada**, deje presionado el botón de Espresso por 5 segundos.

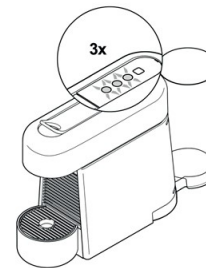

- 2 **Las luces LED parpadearán** rápidamente 3 veces para confirmar que se han restablecido los ajustes de fábrica de la máquina. Después la máquina se apagará automáticamente.

ES Limpieza

⚠ Riesgo de descargas eléctricas mortales e incendios. Nunca sumerja la máquina o parte de ella en agua. / Asegúrese de desconectar la máquina antes de limpiarla. / No use ningún limpiador agresivo ni disolvente. / No utilice objetos puntiagudos, cepillos ni abrasivos. / No coloque en el lavavajillas.

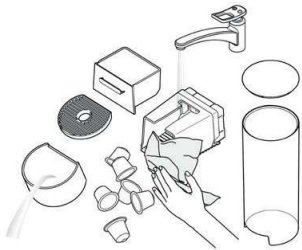

1 Vacíe la charola de goteo, la base antigoteo y el contenedor de cápsulas todos los días. Extraiga también el depósito de agua con su tapa y limpie todas las piezas con detergente sin aroma; enjuague con agua tibia/caliente.



2 Seque con una toalla, paño o papel limpio, y vuelva a colocar las piezas en su sitio. Limpie la salida de café y el interior de la máquina con regularidad usando un paño húmedo.

Descalcificación

www.nespresso.com/descaling

⚠ Lea las precauciones de seguridad incluidas en el paquete de descalcificación y consulte la tabla para la frecuencia de uso. La solución descalcificadora puede ser perjudicial. Evite el contacto con los ojos, la piel y las superficies. Revise la tabla en la sección "Dureza del agua" que indica la frecuencia de descalcificación necesaria para el desempeño óptimo de su máquina, basado en la dureza del agua. Si tiene preguntas adicionales con respecto al proceso de descalcificación de su máquina, póngase en contacto con **Nespresso**.

Descalcificación

www.nespresso.com/descaling

ES

i **Duración:** aproximadamente 15 minutos.



1 **Descalcifique la máquina** cuando, estando lista para funcionar, la alerta de descalcificación parpadee.



2 **Levante y baje la palanca** para expulsar la cápsula al contenedor de cápsulas usadas.

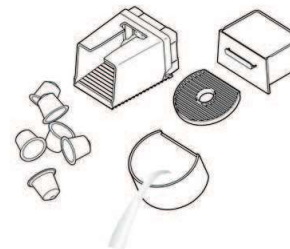

3 **Vacíe la charola de goteo,** la base antigoteo y el contenedor de cápsulas usadas.

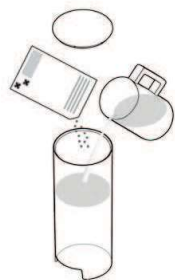

4 **Llene el depósito** con agua fresca y potable hasta la mitad (aprox. 0,5 L). Vierta 1 sobre de líquido descalcificador **Nespresso** en el depósito de agua.



5 **Coloque un recipiente** (volumen mínimo: 1 L) debajo de la salida del café.



6 **Para ingresar el modo de descalcificación,** con la máquina encendida, mantenga presionados los botones de Espresso, Lungo y agua caliente durante 5 segundos.

ES Descalcificación

www.nespresso.com/descaling



7 Las tres luces LED parpadean.

La alerta de descalcificación estará encendida durante todo el proceso.

Para salir del modo de descalcificación en este punto, presione el botón de Espresso o Lungo.



8 **Para iniciar el proceso de descalcificación**, presione el botón de agua caliente y espere hasta que el depósito de agua esté vacío.



9 **Vacíe y enjuague el depósito de agua.** Llénelo por completo con agua potable fresca.

10 **Vacíe** el contenedor de 1 litro y vuélvalo a colocar. Presione el botón de agua caliente. Cuando el depósito de agua esté vacío, repita los pasos 9 y 10 una vez.

11 **Al terminar el ciclo de enjuague**, la máquina se apagará automáticamente.



12 **Vacíe** la base antigoteo.

Ajuste de la dureza del agua

La dureza del agua se puede determinar con la banda de medición incluida en la primera página del manual del usuario. Para configurar la dureza del agua a través de su máquina:

- 1 Con la máquina apagada, deje presionado el botón de agua caliente durante 5 segundos. Los botones de selección de bebida parpadearán para indicar la configuración actual.

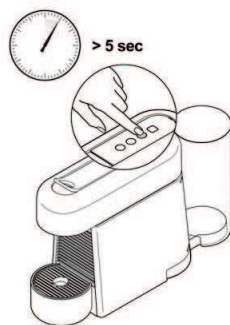

- 2 Para cambiar el ajuste de la dureza del agua, presione el botón de agua caliente las veces necesarias hasta alcanzar el nivel adecuado:



- 3 Para validar y salir del modo de ajuste de la dureza del agua, presione el botón de Espresso o Lungo.

Dureza del agua*

	App.	fH	dH	CaCO ₃	Descalcificar después de:*	
					Tazas  (40 ml)	
Suave		Nivel 0	<5	<3	< 50 mg/l	4000
		Nivel 1	>7	>4	> 70 mg/l	3000
Media		Nivel 2	>13	>7	> 130 mg/l	2000
		Nivel 3	>25	>14	> 250 mg/l	1500
Dura		Nivel 4	>38	>21	> 380 mg/l	1000

fH Grado francés
dH Grado alemán
CaCO₃ Carbonato de calcio

* En la aplicación se puede ajustar la dureza del agua en cualquier momento mediante la opción "Estado del agua".

 El uso frecuente de las funciones Americano o Agua caliente puede derivar en una notificación de descalcificación más temprana.

ES Vaciar el sistema antes de un período de inactividad y para evitar congelación, o antes de una reparación

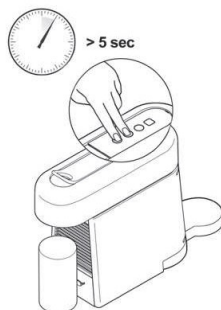
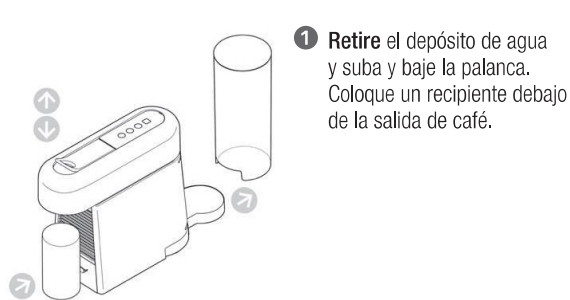

Es posible que haya una emisión de vapor a través de la salida. Después de vaciar el sistema, la máquina permanece bloqueada durante 10 minutos.

3 Así inicia el proceso de vaciado. Al terminar el procedimiento, la máquina se apagará automáticamente.

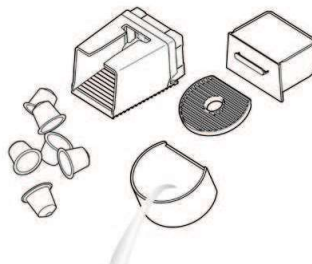

Configuración de la función One-Touch Order

El botón One-Touch Order le permite hacer pedidos de sus cápsulas predefinidas directamente desde la máquina cada vez que lo presiona. **Para configurar esta función:**

1 **Conecte la máquina** siguiendo las instrucciones de las secciones "Descargue la aplicación" y "Sincronización" en la página 34. Podrá conectar varios dispositivos a su máquina Essenza Plus utilizando un solo número de membresía del Club. Para sincronizar dispositivos adicionales, siga las instrucciones de las secciones "Descargue la aplicación" y "Sincronización".

2 **Configure** una plantilla de pedido a través de la aplicación para activar el botón One-Touch Order.

3 **Presione** el botón One-Touch Order si desea hacer un pedido.

Pedido confirmado: LUZ LED BLANCA fija

Pedido fallido: LUZ LED NARANJA

Si el pedido se confirma, la LUZ LED BLANCA se mantendrá fija durante 2 horas.

En ese tiempo puede cancelar el pedido a través de la aplicación si así lo desea.

El botón One-Touch Order se activará nuevamente cuando el pedido ya esté en camino.

Puede monitorear y seguir su pedido a través de la aplicación.

Si tiene preguntas, llame a **Nespresso**.

Activación/desactivación de la conectividad

i **Tenga en cuenta** que las funciones de *Bluetooth*[®] y WiFi están activadas de manera predeterminada en la máquina.

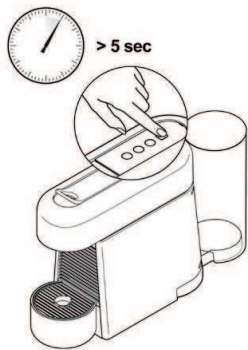

- **Para desactivar las funciones de *Bluetooth*[®] y WiFi** en su máquina:
 - Con la máquina apagada, deje presionado el botón One-Touch Order por 5 segundos.
 - La luz LED parpadeará 3 veces en color NARANJA para confirmar que la conectividad ha sido desactivada.
- **Para reactivar las funciones de *Bluetooth*[®] y WiFi:**
 - Con la máquina apagada, deje presionado el botón One-Touch Order nuevamente por 5 segundos.
 - La luz LED parpadeará 3 veces en color BLANCO para confirmar que la conectividad ha sido activada.

ES Solución de problemas



Encontrará videos de referencia en la aplicación y en www.nespresso.com - Ir a la sección "Servicios".

La sincronización ha fallado.	<ul style="list-style-type: none">- Compruebe que la función de Bluetooth® esté activada en el smartphone o tablet.- Verifique la compatibilidad de su smartphone o tablet con la máquina (ver página 34).- Asegúrese de que el smartphone o tablet esté colocado cerca de la máquina durante la sincronización (la distancia máxima es de 20 cm).- Asegúrese de no activar ningún tipo de microondas cerca de la máquina durante la sincronización.
Si desea desincronizar su máquina a través de la aplicación.	<ul style="list-style-type: none">- En la aplicación, vaya a la sección "Nombre", presione "Estado de la máquina" y a continuación presione "Desincronizar esta máquina".- Presione "Desincronizar este dispositivo" para confirmar la desincronización.- Nota: al desincronizar la máquina se perderán todos los ajustes y especificaciones, y la máquina volverá a los ajustes de fábrica.
No se iluminan las luces de la máquina.	<ul style="list-style-type: none">- Revise la toma de corriente, el enchufe, el voltaje y los fusibles. Si el problema continúa, llame a Nespresso.
Sin café, sin agua.	<ul style="list-style-type: none">- Primer uso: llene el depósito de agua con agua tibia (temperatura máx. 55 °C) y hágala correr por la máquina siguiendo las instrucciones en la página 35.- El depósito de agua está vacío. Llene el depósito de agua.- Descalcifique la máquina si es necesario; consulte la sección "Descalcificación".
El café sale muy lentamente.	<ul style="list-style-type: none">- La velocidad del flujo depende de la variedad de café.- Descalcifique la máquina si es necesario; consulte la sección "Descalcificación".
El café no está lo suficientemente caliente.	<ul style="list-style-type: none">- Caliente previamente la taza.- Descalcifique la máquina si es necesario.
El área de las cápsulas gotea (hay agua en el contenedor de cápsulas).	<ul style="list-style-type: none">- Coloque la cápsula correctamente. Si hay fugas, llame a Nespresso.
Los tres botones de selección de bebida parpadean rápidamente.	<ul style="list-style-type: none">- La máquina ha registrado un error, se ha sobrecalentado o se encuentra a una temperatura ambiente por debajo de 0 °C. Espere a que todos los botones dejen de parpadear; esto puede tomar varios minutos.- Si después de varios minutos los botones siguen parpadeando, desconecte la máquina y vuélvala a conectar.- Si el problema continúa, llame a Nespresso.
Parpadeo de la alerta de descalcificación (alerta de descalcificación nivel 1).	<ul style="list-style-type: none">- La máquina activa la alerta de descalcificación a partir del consumo de bebidas. Descalcifique la máquina.
Alerta de descalcificación fija (alerta de descalcificación nivel 2).	<ul style="list-style-type: none">- La máquina activa la alerta de descalcificación a partir del consumo de bebidas. Descalcifique la máquina de inmediato para asegurarse de mantener tanto el buen desempeño de esta, así como la calidad del café.
Se enciende la luz LED NARANJA del botón One-Touch Order.	<ul style="list-style-type: none">- Compruebe que la máquina esté sincronizada con su smartphone o tablet y que el WiFi está conectado a la máquina. Puede comprobar la conectividad de la máquina a través de la aplicación.- Compruebe si hay un pedido configurado y vinculado a la máquina a través de la aplicación.- Compruebe si hay un pedido en curso. El botón One-Touch Order se activará nuevamente cuando el pedido en curso esté en camino.
Parpadeo irregular.	<ul style="list-style-type: none">- Envíe el aparato a reparación o llame a Nespresso.
No sale café, solo agua (aunque haya una cápsula insertada).	<ul style="list-style-type: none">- Si el problema continúa, llame a Nespresso.
Los cuatro botones parpadean de manera alternada (de la parte frontal a la parte posterior).	<ul style="list-style-type: none">- Se está actualizando la versión del firmware. Espere unos minutos a que la actualización haya terminado. Durante ese tiempo, la máquina no puede usarse. Una vez terminada la actualización, las luces dejarán de parpadear y la máquina se apagará.

Eliminación de desechos y protección del medio ambiente



Su máquina contiene materiales que pueden recuperarse o reciclarse. La separación por tipo de los residuos restantes facilita el reciclaje de materias primas valiosas. Lleve la máquina a un punto de recolección. Sus autoridades locales pueden ofrecerle información sobre el proceso de eliminación de residuos.

Garantía limitada

De'Longhi garantiza este producto contra todos los defectos de materiales y de fabricación por un periodo de un año a partir de la fecha de compra. Durante este periodo, De'Longhi reparará o sustituirá, según su criterio, todo producto defectuoso sin cargo alguno para el propietario. Los productos de sustitución o las piezas reparadas tendrán una garantía que cubrirá el plazo restante de la garantía inicial o bien de seis meses, el periodo que sea más largo de los dos. Esta garantía limitada no se aplicará a los defectos resultantes de un accidente, un uso incorrecto, un mantenimiento defectuoso o el desgaste normal. Salvo en la medida en que esté previsto por la legislación en vigor, los términos de esta garantía limitada no excluyen, restringen ni modifican los derechos legales obligatorios relativos a la compra del producto, y les son complementarios. Si cree que su producto es defectuoso, póngase en contacto con nespresso.com para obtener la dirección a la que hay que enviar o llevar la máquina para su reparación.

De'Longhi Canada Inc.

3275 Argenta Road, Unit 101

Mississauga, Ontario L5N 0G1

Contacte a Nespresso

Como podemos no haber previsto todos los usos de su máquina, si necesita información adicional, tiene algún problema o simplemente requiere ayuda, llame a **Nespresso** o a su representante autorizado de **Nespresso**.

Los datos de contacto de su sucursal **Nespresso** más cercana o de su representante autorizado de **Nespresso** se encuentran en el folleto "Bienvenido a **Nespresso**" incluido en la caja de su máquina o bien en nespresso.com



EN200
by Nespresso