

# BRAUN

Series 9 PRO+

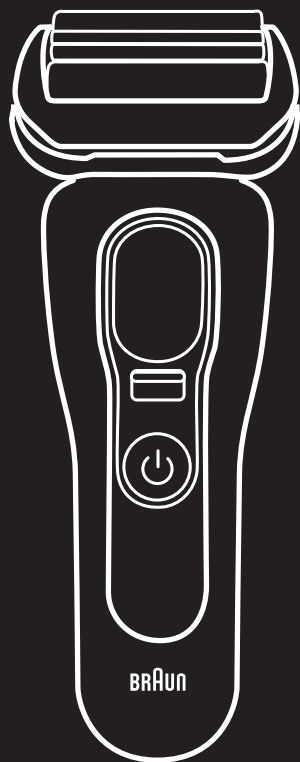

90408013/X-22



Scan Me!





**Braun Infolines**  
**Lignes d'assistance Braun**  
**Líneas de información de Braun**

English	17, 29
Français	21, 34
Español	25, 37

Thank you for purchasing a Braun product. We hope you are completely satisfied with your new Braun shaver.

If you have any questions, please visit

**www.service.braun.com** or call:

US residents 1-800-BRAUN-11

1-800-272-8611

Canadian residents 1-800-387-6657

Merci d'avoir fait l'achat d'un produit Braun. Nous espérons que vous serez entièrement satisfait de votre nouveau rasoir Braun.

Si vous avez des questions, veuillez visiter le

**www.service.braun.com** ou appeler

Braun Canada : 1-800-387-6657

Gracias por haber comprado un producto Braun.

Esperamos que quede completamente satisfecho con su nueva rasuradora Braun.

Si tiene alguna pregunta, visite

**www.service.braun.com** o llame a:

Residentes de EE. UU. 1-800-BRAUN-11

1-800-272-8611

Residentes de Canadá 1-800-387-6657

**Type / Modèle / Modelo 5793**  
**Type / Modèle / Modelo 5796**

Braun GmbH  
Frankfurter Strasse 145  
61476 Kronberg / Ts.  
Germany  
www.braun.com



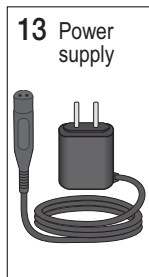
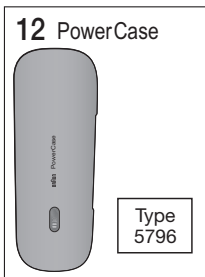
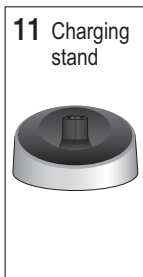
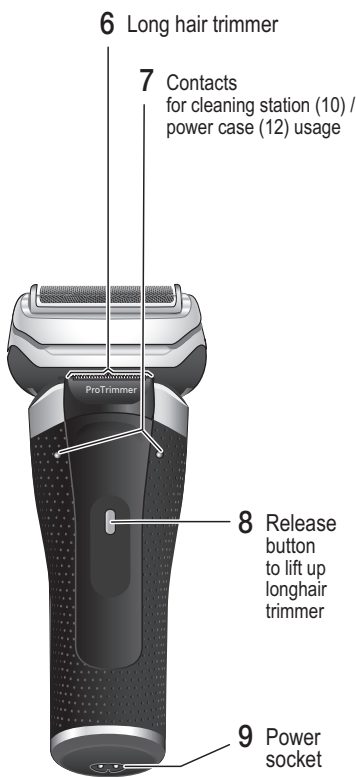

Note: Design / content / availability of attachments may vary by model / country.

S9



Type 5790 / 5791 / 5792 / 5793 ✓

S8



Type 5794 / 5795 ✓

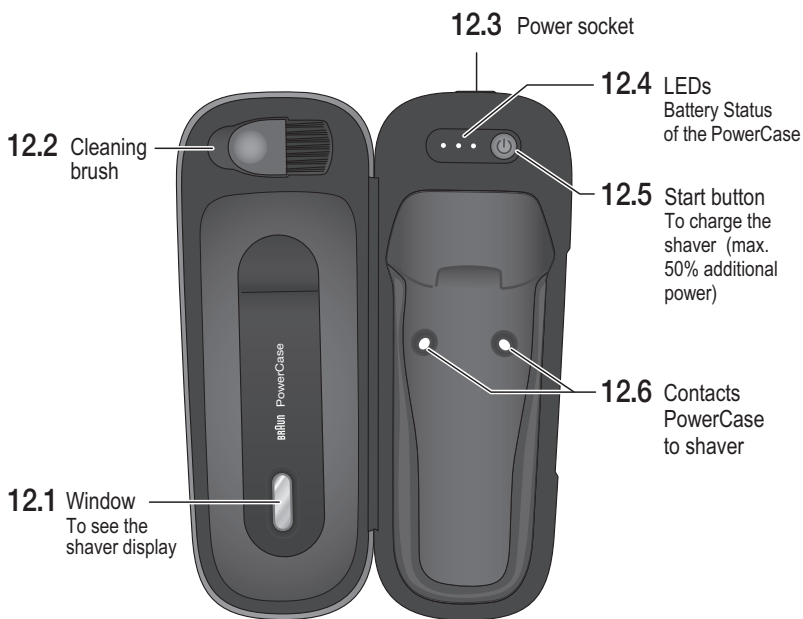

13 Power supply

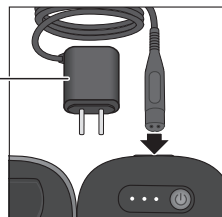

A.

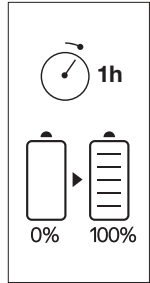

B.

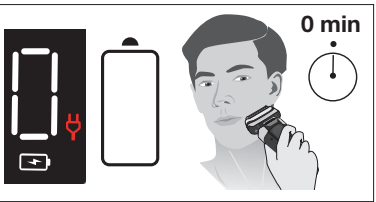
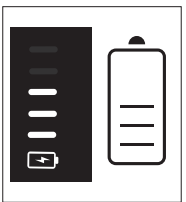
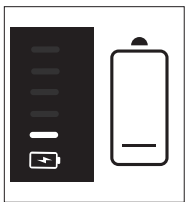

C.



a.

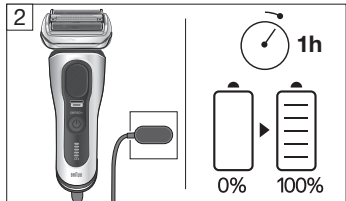
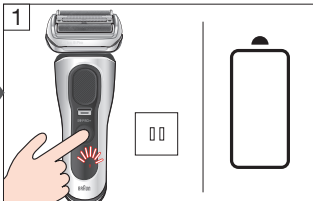

b.

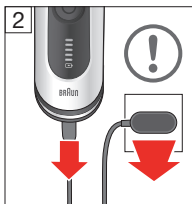
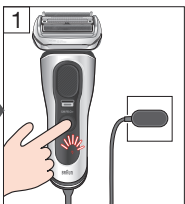

D.

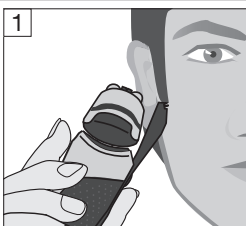
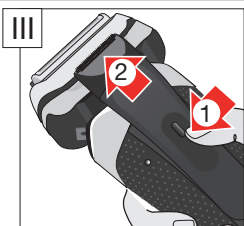
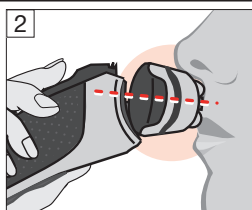
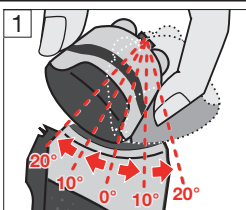
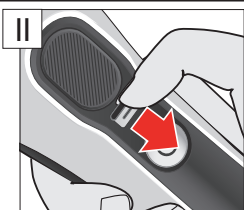
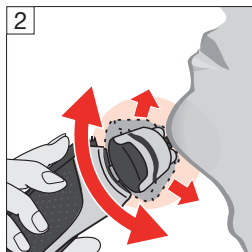
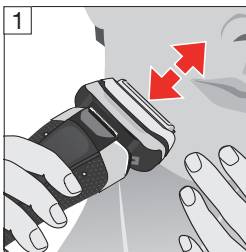
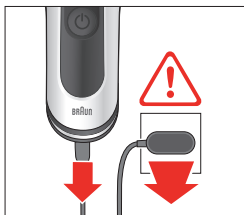
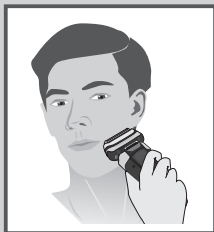

E.

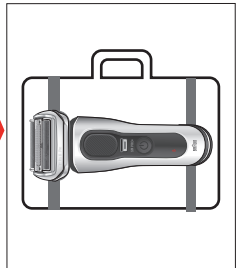
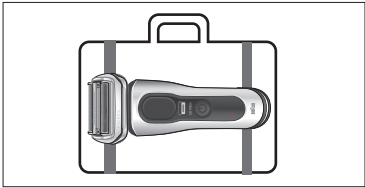

F.

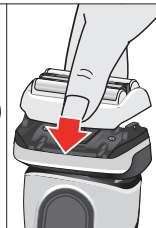
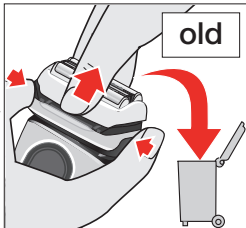
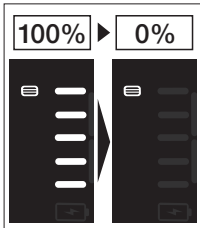

9 sec.



G.



H.

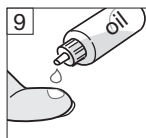
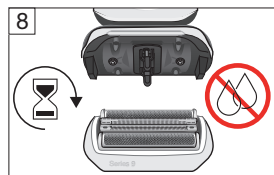
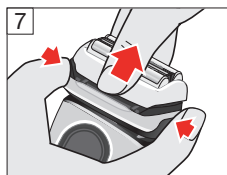
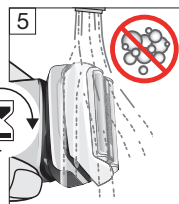
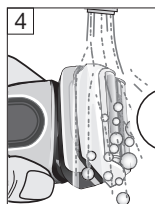
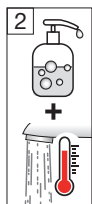
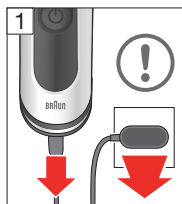

I.

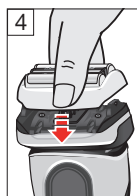
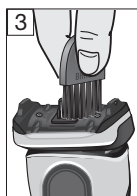
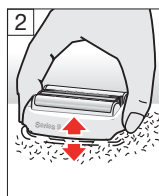
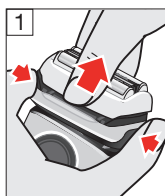
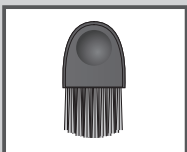

J.

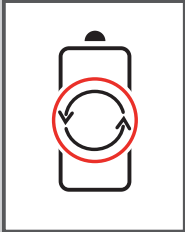

[www.service.braun.com](http://www.service.braun.com)



**BRAUN**  
Service



old

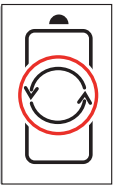

new



K.

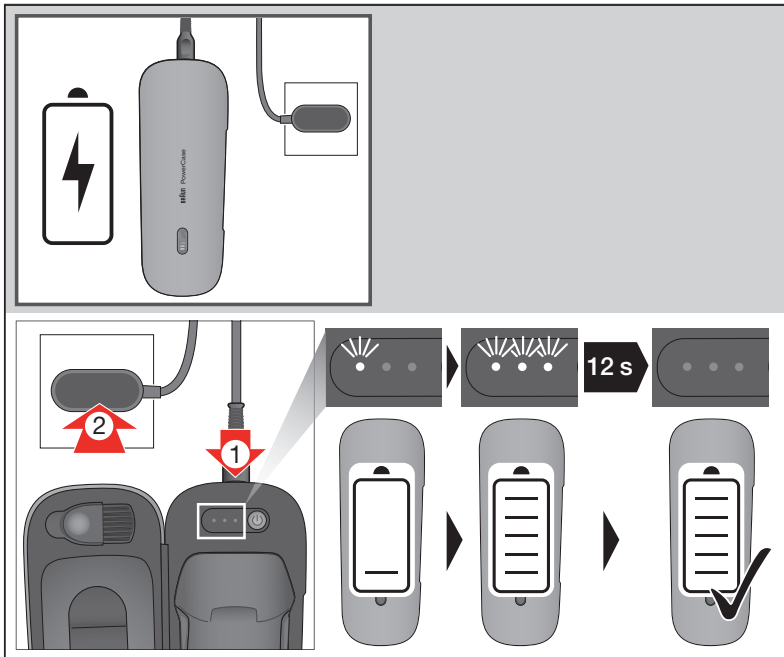

L.

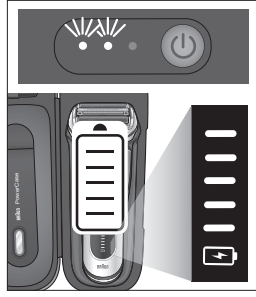
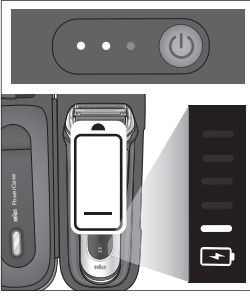
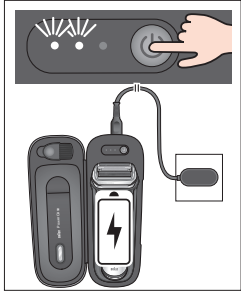
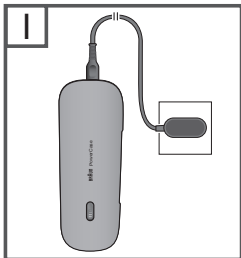

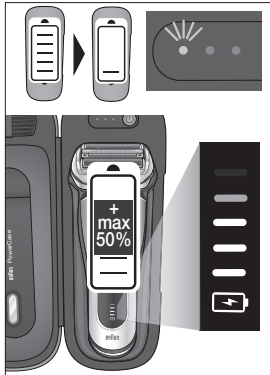
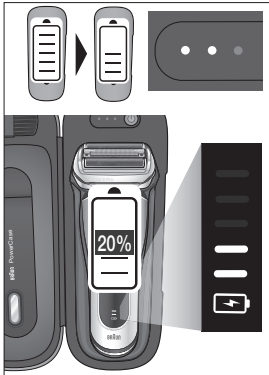
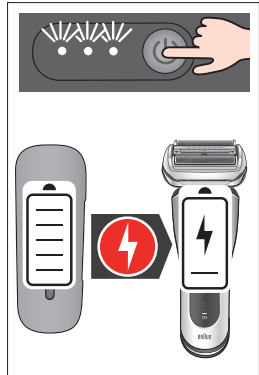
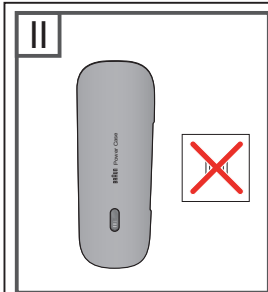

**EN** Battery removal for disposal only

**FR** Retrait de la pile pour la jeter seulement

**ES** Desmontaje de la batería solamente para desechar

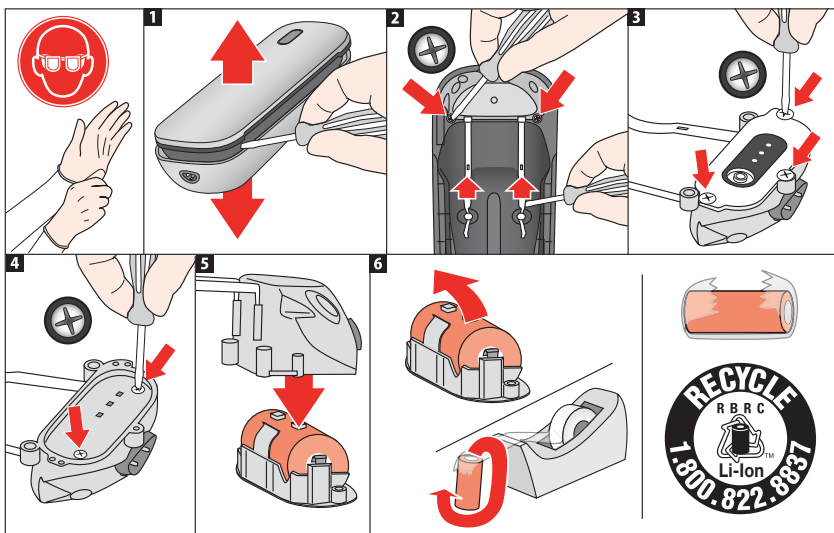
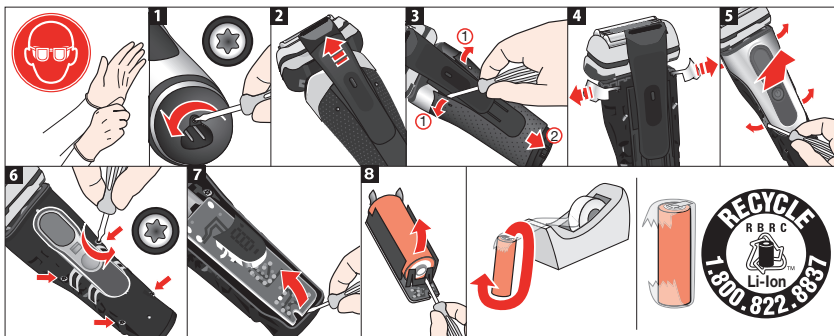

# IMPORTANT SAFETY INSTRUCTIONS

## Series 9 shaver type 5793

When using an electrical appliance, basic precautions should always be followed, including the following:

Read all instructions before using this appliance.



When disconnected, the hand-held part of this shaver may be used in a bath or shower. **For safety reasons this appliance can only be operated cordless.**

## DANGER

To reduce the risk of electric shock:

1. The charger unit is not for immersion in water or for use in shower.
2. Do not reach for a charger that has fallen into water. Unplug immediately.
3. Do not place, store or charge the appliance where it can fall or be pulled into a tub or sink. Do not place in or drop into water or other liquid.
4. Except when charging, always unplug this appliance from the electrical outlet immediately after using.
5. This appliance is provided with a special cord set with integrated Safety Extra Low Voltage power supply. Do not exchange or manipulate any part of it.
6. Do not use an extension cord with this appliance.
7. Unplug this appliance before cleaning.

# IMPORTANT SAFETY INSTRUCTIONS

## PowerCase type 5796

When using an electrical appliance, basic precautions should always be followed, including the following:

Read all instructions before using this appliance.

## DANGER

To reduce the risk of electric shock:

1. Use only in dry condition.
2. Do not submerge in water.
3. Do not reach for an appliance that has fallen into water. Unplug immediately.
4. Do not place, store or charge the appliance where it can fall or be pulled into a tub or sink. Do not place in or drop into water or other liquid.
5. Except when charging, always unplug this appliance from the electrical outlet immediately after using.
6. Unplug this appliance before cleaning.
7. Do not use an extension cord with this appliance.

---

# WARNING

To reduce the risk of burns, fire, electric shock, or injury to persons:

1. This appliance is not intended for use by persons (including children) with reduced physical, sensory or mental capabilities, or lack of experience and knowledge, unless they have been given supervision or instruction concerning use of the appliance by a person responsible for their safety. Children should be supervised to ensure that they do not play with the appliance.
2. Use this appliance only for its intended use as described in this manual. Do not use attachments not recommended by the manufacturer.
3. Never operate this appliance if it has a damaged cord or plug, if it is not working properly, if it has been dropped or damaged, or if the power supply has been dropped into water. Return the appliance to a service center for examination and repair.
4. Keep the cord away from heated surfaces.
5. Never drop or insert any object into any opening of this appliance.
6. Do not use outdoors or operate where aerosol (spray) products are being used or where oxygen is being administered.
7. Do not use this appliance with a damaged or broken foil, as serious skin injuries may occur.
8. Always attach plug to appliance first, then to outlet.
9. When plugging to an electrical outlet outside North America, use a plug adapter to match the outlet's pin configuration.
10. **Caution:** The battery used in this device may present a fire or chemical burn hazard if mistreated. Do not disassemble, heat above 100 °C (212 °F), or incinerate.
11. To recharge the battery, only use the detachable power supply provided with this appliance. If the appliance is marked  492, only use Braun power supplies coded 492-XXXX.

---

# SAVE THESE INSTRUCTIONS

**This appliance is designed for household use only**

## Important

Keep power supply, charging stand, PowerCase and cleaning station dry.

Do not open the appliance! The built-in rechargeable batteries of the shaver can only be replaced by an authorized Braun Service center.

Only at the end of the product's useful life, disassemble the rechargeable battery for disposal reasons:

Disassemble the housing as shown in the battery removal pictures, remove the rechargeable battery and recycle or dispose of properly, according to local guidelines.

**Caution:** Disassembling the appliance will destroy it.

Recommended ambient temperature for charging is 41 °F to 95 °F / 5 °C to 35 °C, for storage and shaving it is 60 °F to 95 °F / 15 °C to 35 °C. Do not expose the appliance to temperatures higher than 122 °F / 50 °C for extended periods of time. The shaver head needs cleaning under hot running water after each foam or gel usage! Switch the shaver on and rinse until all residues have been removed. For hygienic reasons, do not share this appliance with other persons.

Shaver needs to be completely dry, when stored or charged in the PowerCase. Wipe the PowerCase with a damp cloth from time to time. For storage the PowerCase should be fully charged and recharged from time to time.

Product contains recyclable electric waste. For environment protection, do not dispose of in household waste, but for recycling take to electric waste collection points provided in your country.



Subject to change without notice.

## Description Shaver

- 1 Foil & cutter cassette 94M
- 2 Cassette release buttons

- 3 Multi head lock to lock the shaver head for a precise shave
- 4 On/off button
- 5 Display
  - Foil replacement indicator
  - Travel lock indicator
  - Cleaning station indicator
  - Low charge / cordless use indicator
  - Battery indicator with status bars and minutes left (9 minutes and below)
- 6 Long hair trimmer
- 7 Contacts for cleaning station / PowerCase usage
- 8 Release button to lift up long hair trimmer
- 9 Power socket
- 10 Cleaning station (see separate use instructions)
- 11 Charging stand
- 12 PowerCase
- 13 Power supply

**Note:** Content may vary by model

## Description PowerCase

- 12.1 Window to view the shaver display
- 12.2 Cleaning brush
- 12.3 Power socket
- 12.4 Battery status LEDs of the PowerCase
- 12.5 Start button to charge the shaver (max. additional 50% battery power)
- 12.6 Contacts of the PowerCase need to align with the contacts of the shaver

## Usage

- A./B. Charging / Battery
  - a. Low charge
  - b. Cordless use
- D. Shaving
- E. Travel lock
- F. Foil replacement
- G. Automatic cleaning
- H./I. Manual cleaning
- J. Battery replacement
- K. Charging of PowerCase
- L. Charging of shaver in / from PowerCase

# CONSIGNES DE SÉCURITÉ IMPORTANTE

## Series 9 rasoir modèle 5793

Lors de l'utilisation d'appareils électriques, toujours prendre les mesures de sécurité suivantes :

Lire toutes les directives avant d'utiliser cet appareil.



Lorsqu'elle est débranchée, la partie de ce rasoir que l'on tient dans la main peut être utilisée dans le bain ou sous la douche. **Pour des raisons de sécurité, ce rasoir ne peut être utilisé avec un cordon d'alimentation.**

## DANGER

Pour réduire les risques de choc électrique :

1. Ne pas utiliser le bloc chargeur en prenant son bain ou sa douche.
2. Ne pas toucher l'appareil s'il est tombé dans l'eau. Le débrancher immédiatement.
3. Ne pas placer, ranger ou recharger l'appareil à un endroit d'où il pourrait tomber ou glisser dans une baignoire ou un lavabo. Ne pas immerger dans l'eau ni dans aucun autre liquide.
4. Sauf dans le cas d'une recharge, toujours débrancher l'appareil de la prise électrique immédiatement après l'utilisation.
5. Cet appareil comprend un cordon spécial muni d'un dispositif de sécurité intégré assurant une alimentation à très basse tension. Aucune pièce de ce dispositif ne doit être remplacée ou manipulée.
6. Ne pas utiliser de rallonge pour faire fonctionner cet appareil.
7. Débrancher cet appareil avant de le nettoyer.

# CONSIGNES DE SÉCURITÉ IMPORTANTES

## PowerCase modèle 5796

Lors de l'utilisation d'appareils électriques, toujours prendre les mesures de sécurité suivantes :

Lire toutes les directives avant d'utiliser cet appareil.

## DANGER

Pour réduire les risques de choc électrique :

1. Utiliser seulement pour le rasage à sec.
2. Ne pas plonger dans l'eau.
3. Ne pas toucher l'appareil s'il est tombé dans l'eau. Le débrancher immédiatement.
4. Ne pas placer, ranger ou recharger l'appareil à un endroit d'où il pourrait tomber ou glisser dans une baignoire ou un lavabo. Ne pas immerger dans l'eau ni dans aucun autre liquide.
5. Sauf dans le cas d'une recharge, toujours débrancher l'appareil de la prise électrique immédiatement après l'utilisation.
6. Débrancher cet appareil avant de le nettoyer.
7. Ne pas utiliser de rallonge pour faire fonctionner cet appareil.

---

# MISE EN GARDE

Pour réduire les risques de brûlure, d'incendie, de choc électrique ou de blessure, suivre les directives suivantes :

1. Cet appareil n'est pas destiné à être utilisé par des personnes (dont des enfants) aux capacités physiques, sensorielles ou mentales réduites ou encore ayant peu d'expérience ou de connaissances, à moins que la personne responsable de leur sécurité les supervise ou leur fournisse des directives d'utilisation. Les enfants devraient être surveillés afin qu'ils ne jouent pas avec l'appareil.
2. Ne pas utiliser cet appareil à des fins autres que celles indiquées dans ce manuel. Ne pas utiliser d'accessoires non recommandés par le fabricant.
3. Ne jamais utiliser cet appareil si la prise ou le cordon sont endommagés, s'il ne fonctionne pas correctement, s'il est tombé, s'il a été endommagé ou si le bloc d'alimentation a été échappé dans l'eau. Retourner l'appareil à un centre de services autorisé pour qu'il soit examiné et réparé.
4. Tenir le cordon loin des surfaces chauffantes.
5. Ne jamais laisser tomber l'appareil ni insérer d'objet dans les orifices.
6. Ne pas utiliser à l'extérieur, dans un endroit où des produits en aérosol (vaporisateurs) sont utilisés ni là où l'on administre de l'oxygène.
7. Ne pas utiliser cet appareil si sa grille est endommagée ou brisée; cela pourrait entraîner des blessures graves à la peau.
8. Toujours relier la fiche à l'appareil avant de brancher à la prise électrique.
9. Pour brancher à une prise électrique à l'extérieur de l'Amérique du Nord, utiliser une fiche d'adaptation conforme à la configuration des broches de la prise.
10. **Mise en garde :** La pile qui se trouve dans cet appareil peut causer un incendie ou une brûlure chimique si elle n'est pas utilisée adéquatement. Ne pas la désassembler, l'exposer à des températures supérieures à 100 °C (212 °F) ni la jeter au feu.
11. Pour recharger la pile, utiliser uniquement le cordon d'alimentation spécial fourni avec cet appareil. Si l'appareil comporte la mention  492, utiliser uniquement les cordons d'alimentation Braun 492-XXXX.

# CONSERVER CES CONSIGNES

## Ce produit est conçu pour un usage domestique seulement.

### Important

Garder le cordon d'alimentation, le socle de recharge, l'étui de recharge et le système nettoyant au sec.

Ne pas ouvrir l'appareil ! Les piles rechargeables intégrées du rasoir ne peuvent être remplacées que dans un centre de service après-vente agréé Braun.

Démonter l'appareil uniquement à la fin de sa durée de vie utile afin de retirer la pile rechargeable afin de la jeter :

Démonter l'appareil comme illustré sur les indications pour le retrait de la pile, retirer la pile rechargeable et la recycler ou la jeter conformément aux règlements locaux. **Attention** : Le démontage rend l'appareil inutilisable.

La température ambiante recommandée pour la mise en charge est de 5 °C à 35 °C (41 °F à 95 °F). Pour l'entreposage et le rasage : de 15 °C à 35 °C (60 °F à 95 °F). Ne pas soumettre l'appareil à une température supérieure à 122 °F / 50 °C pendant une durée prolongée. La tête de rasage doit être nettoyée à l'eau courante chaude après chaque utilisation avec du gel ou de la mousse à raser ! Allumer le rasoir et rincer jusqu'à ce que tous les résidus soient éliminés. Pour des raisons d'hygiène, ne pas partager l'appareil avec d'autres personnes.

Le rasoir doit être complètement sec lorsqu'il est rangé ou mis en charge dans l'étui de recharge. De temps en temps, essuyer l'étui de recharge à l'aide d'un chiffon humide. Pour l'entreposage, l'étui de recharge devrait être complètement chargé, puis rechargé de temps en temps.

Ce produit contient des déchets électriques recyclables. Pour protéger l'environnement, ne pas jeter dans les ordures ménagères; déposer plutôt dans un point de collecte pour déchets électriques de votre région.



Sujet à des modifications sans préavis.

### Description du rasoir

- 1 Boîtier de la grille de rasage et du bloc-couteaux 94M
- 2 Bouton d'ouverture du boîtier

- 3 Loquet multîtêtes qui verrouille la tête de rasoir pour un rasage précis
- 4 Bouton marche/arrêt
- 5 Affichage
  - Indicateur de changement de grille
  - Indicateur de verrouillage de voyage
  - Indicateur du système nettoyant
  - Indicateur de faible charge / d'utilisation sans cordon
  - Indicateur de la pile avec une barre d'état et minutes restantes (9 minutes et moins)
- 6 Tondeuse pour poils longs
- 7 Points de contact pour le système nettoyant / l'utilisation de l'étui de recharge
- 8 Bouton d'éjection pour soulever la tondeuse pour poils longs
- 9 Prise de branchement
- 10 Système nettoyant (voir le mode d'emploi distinct)
- 11 Socle de recharge
- 12 Étui de recharge
- 13 Bloc d'alimentation

**Remarque** : le contenu peut varier selon le modèle

### Description de l'étui de recharge

- 12.1 Fente pour voir l'affichage du rasoir
- 12.2 Brosse de nettoyage
- 12.3 Prise de branchement
- 12.4 Lumières à DEL affichant l'état de la pile de l'étui de recharge
- 12.5 Bouton de démarrage pour recharger le rasoir (maximum de 50 % de puissance de la pile supplémentaire)
- 12.6 Les points de contact de l'étui de recharge doivent s'aligner avec les points de contact du rasoir

### Utilisation

- A./B. Mise en charge/Pile
- C. a. Charge faible / b. Utilisation sans cordon
- D. Rasage
- E. Verrouillage pour les déplacements
- F. Changement de grille
- G. Nettoyage automatique
- H./I. Nettoyage manuel
- J. Remplacement de la pile
- K. Charge de l'étui de recharge
- L. Charge du rasoir dans/depus l'étui de recharge

# INSTRUCCIONES DE SEGURIDAD IMPORTANTES

## Series 9 rasuradora modelo 5793

Cuando use un aparato eléctrico, tome las medidas de seguridad básicas, entre las cuales se incluyen las siguientes:

Lea todas las instrucciones antes de usar este aparato.



Si está desconectada, la parte manual de la rasuradora se puede usar en la bañera o en la ducha. **Por razones de seguridad, la rasuradora solo se puede operar sin el cable.**

## PELIGRO

Para disminuir el riesgo de descarga eléctrica:

1. El cargador no debe sumergirse bajo el agua ni usarse en la ducha.
2. Si el aparato se cae al agua, no trate de sacarlo. Desenchúfelo de inmediato.
3. No coloque, almacene ni ponga a recargar el aparato en lugares donde pudiera caerse o halarse a la bañera o al lavamanos. No coloque o deje caer al agua ni en otros líquidos.
4. Desenchufe siempre el aparato inmediatamente después de usarlo, excepto cuando se esté cargando.
5. Este aparato está equipado con un cable eléctrico especial que tiene integrado un transformador de seguridad de voltaje extra bajo. No cambie ni manipule ninguna de sus piezas.
6. No use extensiones eléctricas con este aparato.
7. Desenchufe el aparato antes de limpiarlo.

# INSTRUCCIONES DE SEGURIDAD IMPORTANTES

## PowerCase modelo 5796

Cuando use un aparato eléctrico, tome las medidas de seguridad básicas, entre las cuales se incluyen las siguientes:

Lea todas las instrucciones antes de usar este aparato.

## PELIGRO



Para disminuir el riesgo de descarga eléctrica:

1. Use en seco únicamente.
2. No sumerja en agua.
3. Si el aparato se cae al agua, no trate de sacarlo. Desenchúfelo de inmediato.
4. No coloque, almacene ni ponga a recargar el aparato en lugares donde pudiera caerse o halarse a la bañera o al lavamanos. No coloque o deje caer al agua ni en otros líquidos.
5. Desenchufe siempre el aparato inmediatamente después de usarlo, excepto cuando se esté cargando.
6. Desenchufe el aparato antes de limpiarlo.
7. No use extensiones eléctricas con este aparato.

---

# ADVERTENCIA

Para disminuir el riesgo de quemaduras, incendio, descarga eléctrica o lesiones:

1. Este aparato no está diseñado para ser usado por personas (lo cual incluye niños) con capacidades físicas, sensoriales o mentales reducidas o con falta de experiencia y conocimiento, a menos que sean supervisados por una persona que se responsabilice por su seguridad o que la misma les proporcione instrucciones sobre el uso del aparato. Se debe supervisar a los niños para asegurarse de que no jueguen con el aparato.
2. Use este aparato solamente para los propósitos que se describen en este manual. No utilice accesorios que no estén recomendados por el fabricante.
3. No use este producto si el cable o el enchufe están dañados, si no funciona debidamente, si se ha caído o dañado, o si el cargador se ha caído al agua. Envíe el aparato a un centro de servicio técnico para su revisión y reparación.
4. Mantenga el cable alejado de las superficies calientes.
5. Nunca deje caer el aparato ni le introduzca ningún objeto en las aberturas.
6. No lo use al aire libre ni en lugares donde se estén usando productos en aerosol (spray) o donde se esté administrando oxígeno.
7. No use este aparato si las láminas rasuradoras están dañadas o rotas, pues podría causar lesiones graves en la piel.
8. Siempre conecte primero el enchufe al aparato y luego al tomacorriente.
9. Si enchufa el aparato a un tomacorriente fuera de Norteamérica, use un adaptador que se acople a la configuración para pines del tomacorriente.
10. **Precaución:** Este aparato usa una batería que puede ocasionar incendios o quemaduras químicas si se somete a maltratos. No desarme, incinere ni caliente a temperaturas superiores a 100 °C (212 °F).
11. Para recargar la batería, use solamente el cable eléctrico removible que se incluye con el aparato. Si el aparato está marcado --C 492, use solamente cables eléctricos de Braun con el código 492-XXXX.

---

# GUARDE ESTAS INSTRUCCIONES

## Este aparato está diseñado exclusivamente para uso doméstico.

### Importante

Mantenga secos el cable eléctrico, la base cargadora, el estuche PowerCase y el soporte de limpieza. ¡No abra el aparato!

Las baterías recargables incorporadas de la rasuradora solamente pueden ser reemplazadas por un centro de servicio Braun autorizado.

Desarme la batería recargable solamente al final de la vida útil del producto con el fin de desecharla:

Desarme el armazón como se muestra en las imágenes de instrucciones para retirar la batería, retire la batería recargable y recíclela o deséchela adecuadamente según las normas locales.

**Precaución:** Si desmonta el aparato, lo destruirá.

La temperatura ambiental ideal para recargar la rasuradora es de 41 °F a 95 °F / 5 °C a 35 °C y para el almacenamiento y la rasurada es de 60 °F a 95 °F / 15 °C a 35 °C. No exponga el aparato a temperaturas superiores a los 122 °F / 50 °C durante periodos prolongados. ¡Se debe limpiar el cabezal de la rasuradora con agua corriente caliente luego de cada uso con espuma o gel! Encienda la rasuradora y enjuague hasta eliminar todos los residuos. Por razones de higiene, no comparta este aparato con otras personas.

La rasuradora tiene que estar completamente seca antes de guardar o cargar en el estuche PowerCase. Limpie el estuche PowerCase con un paño húmedo de vez en cuando. Para el almacenamiento, el estuche PowerCase debe cargarse completamente y recargarse de vez en cuando.

Este producto contiene residuos eléctricos reciclables. Para proteger el medio ambiente, no deseche junto con los residuos domésticos, sino que llévelo a los puntos de recolección de basura electrónica de su país para que sean reciclados.



Sujeto a cambios sin previo aviso.

### Descripción de la rasuradora

- 1 Cartucho de láminas y cuchillas 94M
- 2 Botones para liberar el cartucho

- 3 Multi head lock para bloquear el cabezal de la rasuradora para una rasurada precisa
- 4 Botón de encendido y apagado
- 5 Indicador
  - Indicador de reemplazo de láminas
  - Indicador de seguro de viaje
  - Indicador del soporte de limpieza
  - Indicador de carga baja / de uso inalámbrico
  - Indicador de batería con barras de estado y minutos restantes (9 minutos o menos)
- 6 Recortadora de vellos largos
- 7 Puntos de contacto del soporte de limpieza / para uso del estuche PowerCase
- 8 Botón de liberación para retirar la recortadora de vello largo
- 9 Entrada del enchufe
- 10 Soporte de limpieza (ver las instrucciones de uso correspondientes)
- 11 Base cargadora
- 12 Estuche PowerCase
- 13 Cable eléctrico

**NOTA:** El contenido puede variar según el modelo

### Descripción del estuche PowerCase

- 12.1 Ventana para ver el indicador de la rasuradora
- 12.2 Cepillo limpiador
- 12.3 Entrada del enchufe
- 12.4 Estado de la batería LED del estuche PowerCase
- 12.5 Botón de inicio para cargar la rasuradora (hasta un 50 % de carga adicional)
- 12.6 Los puntos de contacto del estuche PowerCase deben estar alineados con los puntos de contacto de la rasuradora

### Cómo usar

- A./B. Recarga / Batería
  - C. a. Carga baja / b. Uso inalámbrico
  - D. Rasurada
  - E. Seguro de viaje
  - F. Reemplazo de la lámina
  - G. Limpieza automática
- H./I. Limpieza manual
- J. Reemplazo de la batería
- K. Recarga del estuche PowerCase
- L. Recarga de la rasuradora en / desde el estuche PowerCase

## How to obtain service in the USA

Should your Braun product require service, please call 1-800-BRAUN 11 (272-8611) to be referred to the Authorized Braun Service Center closest to you or visit [www.service.braun.com](http://www.service.braun.com).

### *To obtain service:*

- A. Carry the product in to the Authorized Braun Service Center of your choice or,
- B. Ship the product to the Authorized Braun Service Center of your choice.
  - Pack the product well.
  - Ship the product prepaid and insured (recommended).
  - Include a copy of your proof of purchase to verify warranty coverage, if applicable.

### *To obtain original Braun replacement parts and accessories:*

Contact a Braun Authorized Service Center.

Please call 1-800-BRAUN 11 (272-8611) to be referred to the Authorized Braun Service Center closest to you or visit [www.service.braun.com](http://www.service.braun.com).

### *To speak to a Braun Consumer Service Representative:*

Please call 1-800-BRAUN 11 (272-8611).

## How to obtain service in Canada

Should your Braun product require service, please call 1-800-387-6657 to be referred to the Authorized Braun Service Center closest to you or visit [www.service.braun.com](http://www.service.braun.com).

### *To obtain service:*

- A. Carry the product in to the Authorized Braun Service Center of your choice or,
- B. Ship the product to the Authorized Braun Service Center of your choice.
  - Pack the product well.
  - Ship the product prepaid and insured (recommended).
  - Include a copy of your proof of purchase to verify warranty coverage, if applicable.

### *To obtain original Braun replacement parts & accessories:*

Contact a Braun Authorized Service Center.

Please call 1-800-387-6657 to be referred to the Authorized Braun Service Center closest to you or visit [www.service.braun.com](http://www.service.braun.com).

### *To speak to a Braun Service Representative:*

Please call 1-800-387-6657.

# 60 day money back satisfaction guarantee for men's grooming products

## **Braun Shavers**

## **Braun Beard Trimmers**

Once you have tried your new Braun shaver or beard trimmer, we are confident you will appreciate its performance. We suggest using the product regularly for 2 to 3 weeks. If you are not satisfied with the product, please call 1-800-211-6661 for instructions on how to return the product. Return the unit and all parts within 60 days of purchase. Retain original cash receipt, product and all product parts, including the box. Do not return to the retailer for guarantee fulfillment.

Please note: No refunds will be made for any product damaged by accident, neglect or unreasonable use.

Your product must be shipped in its original packaging, with your original sales slip indicating the date of purchase.

Please include the following information when you return your product:

---

Name

---

Street

---

City

---

State

---

Zip code

---

Telephone number

Please allow 6-8 weeks for handling.

---

# FOR USA ONLY

---

## 2 year limited warranty (foil and cutter block excluded)

Braun warrants this Braun shaver (except foil and cutter block) to be free of defects in material and workmanship for a period of two years from the date of original purchase.

If the shaver exhibits such a defect, Braun will, at its option, either repair or replace it for the consumer without charge.

Please call 1-800-Braun 11 (800-272-8611) to be referred to the authorized Braun Service Center closest to you or visit [www.service.braun.com](http://www.service.braun.com).

This warranty does not cover foil and cutter cassette or damage resulting from accident, misuse, abuse, dirt, water, tampering, unreasonable use, normal wear, servicing performed or attempted by unauthorized service agencies or failure to provide reasonable and necessary maintenance, including recharging.

**ALL IMPLIED WARRANTIES, INCLUDING ANY IMPLIED WARRANTY OF MERCHANTABILITY OR FITNESS FOR ANY PARTICULAR PURPOSE, ARE LIMITED IN DURATION TO 2 YEARS FROM DATE OF ORIGINAL PURCHASE. IN NO EVENT WILL BRAUN BE RESPONSIBLE FOR CONSEQUENTIAL DAMAGES RESULTING FROM THE USE OF THIS PRODUCT.**

Some states do not allow the exclusion or limitation of incidental or consequential damages, so the above limitation or exclusion may not apply to you.

This warranty gives you specific legal rights, and you may also have other legal rights which vary from state to state.

---

# FOR CANADA ONLY

---

## 2 year limited warranty (foil and cutter block excluded)

In the event a Braun Shaver fails to function within 2 years from date of purchase, because of defects in material or workmanship, and the consumer returns the unit to an authorized service center, Braun Canada, will, at its option, either repair or replace the unit without additional charge to the consumer.

This guarantee does not cover any product, which has been damaged by dropping, tampering, wrong current, servicing performed or attempted by unauthorized service agencies, misuse or abuse, kinks in the shaver foil as well as the normal wear of the shearing parts.

**Exclusion of Warranties:** The foregoing warranty is the sole warranty offered by Braun Canada. Braun Canada hereby disclaims any implied warranty or merchantability or fitness for any particular purpose. In no event will Braun Canada be responsible for consequential damages resulting from the use of this product.

## Comment obtenir des services au Canada

Si ce produit devait avoir besoin d'un service après-vente, composez le 1-800-387-6657 et on vous référera au centre de services autorisé Braun le plus près de chez vous ou visiter le [www.service.braun.com](http://www.service.braun.com).

*Pour obtenir des services :*

- A. Apportez le produit au centre de services Braun autorisé de votre choix, ou
- B. Expédiez le produit au centre de services Braun autorisé de votre choix.  
Emballez le produit correctement.  
Envoyez le produit port payé et assuré (recommandé).  
Inclure une copie de votre preuve d'achat afin de vérifier la couverture de la garantie, s'il y a lieu.

*Pour obtenir des pièces originales Braun et des accessoires :*

Communiquez avec un centre de services autorisé Braun.

Pour connaître le centre de services autorisé Braun le plus près de chez vous, veuillez composer le 1-800-387-6657 ou visiter le [www.service.braun.com](http://www.service.braun.com).

*Pour joindre un représentant du service à la clientèle Braun :*

Veuillez composer le 1-800-387-6657.

# Garantie de remboursement de 60 jours sur les produits de soins personnels pour hommes

## **Rasoirs Braun** **Tondeuses à barbe Braun**

À notre avis, vous serez satisfait de la performance de votre nouveau rasoir ou nouvelle tondeuse à barbe de Braun. Nous suggérons l'utilisation régulière du produit durant 2 à 3 semaines. Si vous n'êtes pas satisfait de ce produit, veuillez composer le 1-800-211-6661 pour obtenir des renseignements sur la façon de le retourner. Retournez l'appareil et toutes ses pièces dans les 60 jours suivant l'achat. Conservez le reçu de caisse, le produit, toutes les pièces ainsi que la boîte. Ne vous présentez pas chez le détaillant pour que la garantie soit honorée.

Veuillez noter qu'aucun remboursement ne sera effectué si le produit a été endommagé par accident, par négligence ou par un usage abusif.

Votre produit doit être expédié dans son emballage original, accompagné du reçu de caisse indiquant la date d'achat.

Veuillez ajouter les renseignements suivants dans votre envoi :

---

Nom

---

Adresse

---

Ville

---

État/Province/Code postal

---

Numéro de téléphone

Veuillez prévoir de 6 à 8 semaines pour le traitement de votre demande.

---

# POUR LE CANADA SEULEMENT

---

## Garantie limitée de 2 ans

(à l'exclusion de la grille de rasage et du bloc-couteaux)

Advenant un défaut de fonctionnement d'un rasoir Braun survenant au cours de la période de deux ans suivant la date d'achat, en raison d'un vice de matériau ou de fabrication, et pourvu que le consommateur retourne l'appareil à un centre de services autorisé, Braun Canada se réserve le choix de le réparer ou de le remplacer, sans aucuns frais supplémentaires pour le consommateur.

La présente garantie ne couvre pas tout produit endommagé par une chute, une modification, l'utilisation d'un courant inapproprié, un entretien ou des tentatives d'entretien par des centres de services non agréés, un usage impropre ou abusif, des anomalies dans la grille de rasage ou par l'usure normale des pièces de la tondeuse.

**Exclusion des garanties :** La présente garantie est la seule garantie offerte par Braun Canada. Par la présente, Braun Canada rejette toute garantie implicite à l'égard de la qualité marchande ou de l'aptitude à des fins particulières. En aucun cas Braun Canada ne sera tenue responsable des dommages indirects résultant de l'utilisation de ce produit.

## Cómo obtener servicio técnico en EE. UU.

En caso de que su producto Braun requiera servicio técnico, sírvase llamar al 1-800-BRAUN 11 (272-8611) para que lo remitan al Centro de Servicio Braun autorizado de su localidad o visite [www.service.braun.com](http://www.service.braun.com).

### *Para obtener servicio de reparación:*

- A. Lleve el producto al Centro de Servicio Braun autorizado de su elección o,
- B. Envíe el producto al Centro de Servicio Braun autorizado de su elección.  
Empaque bien el producto.  
Envíelo por correo prepago y asegurado (opción recomendada).  
Incluya una copia del comprobante de compra para corroborar la cobertura de la garantía, si corresponde.

### *Para obtener repuestos y accesorios originales de Braun:*

Comuníquese con un Centro de Servicio Braun autorizado.  
Sírvase llamar al 1-800-BRAUN 11 (272-8611) para que lo remitan al Centro de Servicio Braun autorizado de su localidad o visite [www.service.braun.com](http://www.service.braun.com).

### *Para hablar con un representante de atención al consumidor de Braun:*

Sírvase llamar al 1-800-BRAUN 11 (272-8611).

# Garantía de satisfacción con reembolso de 60 días para productos de cuidado personal para hombres

## Rasuradoras Braun

## Recortadoras de barba Braun

Una vez que haya probado su nueva rasuradora o recortadora de barba Braun, estamos seguros de que estará satisfecho con su desempeño. Le sugerimos usar el producto regularmente durante 2 o 3 semanas. Si no está satisfecho con el producto, sírvase llamar al 1-800-211-6661 para recibir instrucciones de cómo devolver el producto. Devuelva la unidad y todas las partes dentro de los 60 días a partir de la fecha de compra. Conserve el recibo de compra original, el producto y todas sus piezas, incluida la caja. No devuelva el producto a la tienda detallista para el cumplimiento de la garantía.

Nota: No se realizarán reembolsos para los productos dañados por accidentes, uso negligente o irracional.

El producto deberá enviarse en su empaque original, con el recibo original que indique la fecha de compra.

Le rogamos incluya la siguiente información al momento de devolver el producto:

---

Nombre

---

Calle

---

Ciudad

---

Estado

---

Código postal

---

Número de teléfono

Espere de 6 a 8 semanas para procesar.

# BRAUN



Please note down the suggested replacement date (in 18 months from now) below replacement part reference number.

94M



**FR** Veuillez noter la date de remplacement suggérée (dans les 18 mois à partir de maintenant) sous le numéro de référence des pièces de rechange.

**ES** Sírvase anotar la fecha de reemplazo sugerida (18 meses a partir de hoy) debajo de los números de serie de la(s) pieza(s) de recambio.

# BRAUN



[www.service.braun.com](http://www.service.braun.com)