

CIEVIE

D100PRO

USER MANUAL **V1.02**

EN

DE

FR

ES

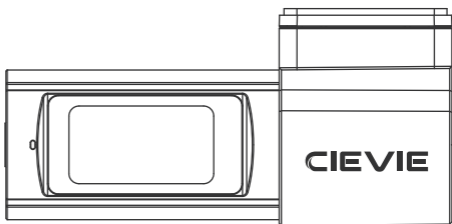

✉ Email: support@cievie.co

🌐 <https://www.cievie.co>

For customer support or technical assistance, please contact us.



Contents

EN	English	01~23
DE	Deutsch	24~48
FR	Français	49~73
ES	Español	74~98

Menu

Safety Precautions and Usage Guidelines	01
Specifications	02
Tips Before Using	03
Package List	04
Unit Structure Appearance & Buttons	05
Front Camera Installation	06
Rear Camera Installation	09
Power Supply Instructions	10
Wi-Fi Configuration	12
App Intro & Camera Settings	14
Micro SD Card & Playback Videos	19
FAQ	21

Safety Precautions and Usage Guidelines

Please read this manual thoroughly before use. Keep it for future reference, as it can help with troubleshooting and resolving any operational issues. Failure to follow these safety guidelines may result in damage, serious injury, or even death.

- **Exposure:** Avoid water, rain, moisture, or high humidity. Use only in dry environments.
- **Installation:** Mount securely, ensuring no obstruction to airbags or driver's view.
- **Powering the Device:** Only use the provided car charger or a CIEVIE hardwire kit (sold separately). Do not connect it directly to the car's 12V/24V battery.
- **Maintenance:** Clean the lens with a soft, damp cloth. Avoid abrasive chemicals or solvents that may scratch the lens and reduce video clarity. Inspect power cables regularly for damage.
- **Environmental:** Keep the device away from extreme heat, dust, or flames.
- **Repairs:** Never attempt to open, disassemble, or repair the device yourself. For assistance, contact support@cievie.co
- **Adjustments:** Do not install or adjust the camera while driving. Always pull over to a safe location before making any changes.

General Safety Notes

- **Car Use:** This product is designed for use inside cars only and is not intended for outdoor use.
- **Children's Safety:** Keep the dash cam out of children's reach, as it is not a toy.
- **Compliance:** Ensure installation complies with local laws, as some areas restrict mounting devices on windshields.

Specifications

Name	CIEVIE Dash Cam
Model	D100PRO
Resolution	4K Single Front 4K+1080P Front and Rear
Wide Angle	170°
Lens Aperture	F2.0
Working Temperature	-20°C ~70°C
Micro SD Card	64-256GB
Power Supply	5V/2A
Power Interface	Type C
Anti-Flicker	50/60HZ
WiFi	Supported
Microphone & Speaker	Supported
Loop Recording	Supported
G-Sensor	Supported
24H Parking Monitoring	Supported (Hardwire Kit Required)
Time-Lapse	Supported (Hardwire Kit Required)
GPS	Supported

Tips Before Using

Thank you for choosing CIEVIE! If you experience any issues with your camera, don't hesitate to contact us—we're always here to assist you.

Please read before use

1. What to Do If You Encounter a Memory Card Error Message:

- Ensure you are using the included CIEVIE micro SD card. If you prefer to upgrade to a higher capacity, we recommend using a Class 10 U3 or higher-speed micro SD card (64GB-256GB).
- Make sure to format the SD card using the **GKU GO** app before the first use.
- If the error persists, please contact support@cievie.co for assistance.

2. Parking Monitoring Mode

The 24-Hour Parking Monitoring feature is available only when the dash cam is connected to a Type-C hardware kit.

To watch **tutorial videos** or discover more about CIEVIE, please visit:



Help Center

Package List

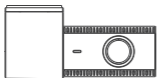

① Dash Cam

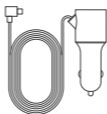

② Car Charger Adapter

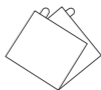

③ Electrostatic Stickers *2



④ 3M Adhesive Tape *2



⑤ Rear Camera



⑥ User Manual



⑦ Cable Clips *5



⑧ Pry Tool



⑨ 64G SD Card

Unit Structure Appearance & Buttons

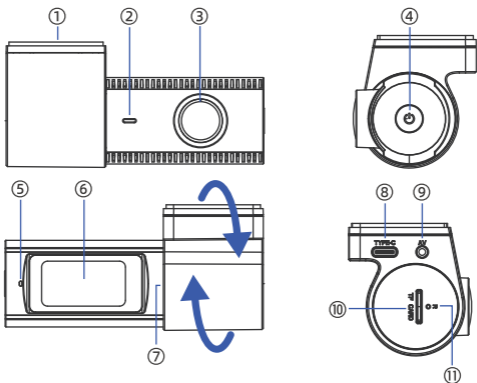

- | | | |
|--------------------|------------------------|----------------------|
| ① 3M Adhesive Tape | ⑤ LED Status Indicator | ⑨ Rear Camera Port |
| ② Microphone | ⑥ 1.47" Display | ⑩ Micro SD Card Slot |
| ③ F2.0 Lens | ⑦ Adjustable Mount | ⑪ R Button |
| ④ Function Button | ⑧ Type-C Port | |

Function Button:

- **Press Once:** Start recording locked videos.
- **Long Press for 3 Seconds:** Restore the camera to factory settings (One Beep).

R Button: If the device freezes, use a pin to press and hold the R button to restart the device. This action will reboot the dash cam.

Front Camera Installation

1. Inserting the Micro SD Card

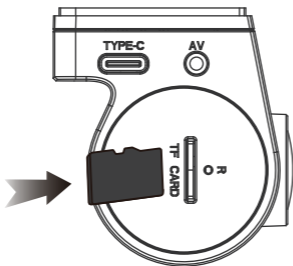

- A 64GB SD card is included. If replacing, use a Class 10 U3 or higher-speed micro SD card (64GB-256GB).
- Format the SD card using the **GPU GO** app before first use.
- To maintain optimal performance, it is recommended to format the SD card monthly to ensure the camera functions properly.

2. Installing the Dash Camera

Choose a location with clear visibility and easy access. Clean and dry the surface for proper adhesion.

a: Peel and attach the electrostatic sticker to the selected location.

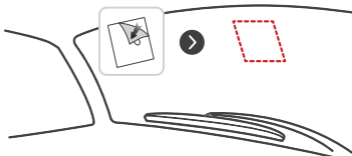

b: Remove the protective film from the 3M adhesive tape on the Dash Cam.

Tear off

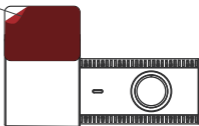

c: Firmly press the Dash Cam onto the electrostatic sticker to secure it in place.

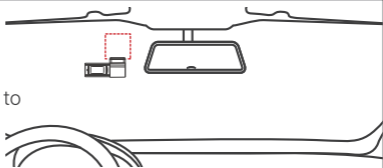

3. Connection of Power Supply

Use the original car charger adapter to connect the dash cam to your car's cigarette lighter socket for power.

NOTE

- The package includes only a cigarette lighter car charger. If your car does not have a cigarette lighter socket, you can use a T pe-C cable or a hardwire kit (neither included).
- Ensure the camera's view is clear and unobstructed by window tint, decals, or any other objects.

Warning

For cars equipped with side curtain airbags, carefully route cables to avoid interfering with the airbags. Do not run cables through areas that could obstruct airbag deployment.

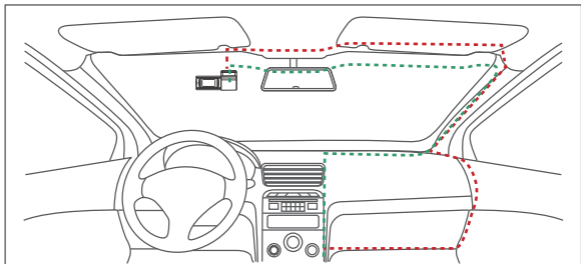

4. Adjust the Lens Angle of The Camera

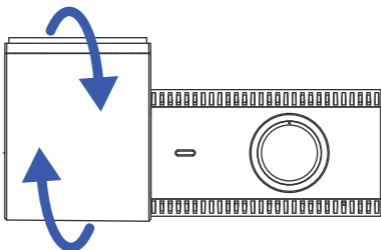

Rear Camera Installation

Install the rear camera on the rear windshield, preferably at the top edge of the car's interior for optimal visibility.



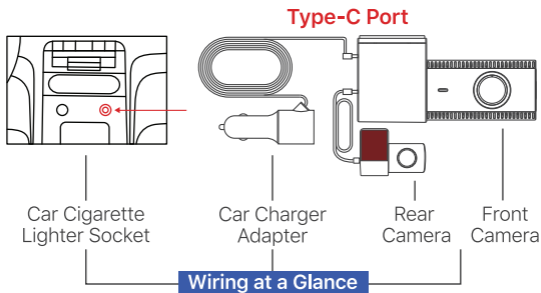

NOTE

After a test drive, check to ensure all videos were recorded correctly.

Power Supply Instructions

1. Using the Supplied Charger

Always use the included charger to power and charge your dash cam for optimal performance.

2. Connecting to the Cigarette Lighter Socket

Insert the car charger into the 12V cigarette lighter outlet of your car. The dash cam will automatically turn on and begin recording when power is supplied. When power is cut off, the device will save the current recording and shut down safely.

3. SD card Handling

- Insert the SD card before powering on the dash cam.
- Avoid inserting or removing the SD card while the device is powered on to prevent damage or data loss. Always turn off the dash cam first.

Connecting to Vehicle Power Outlets

1. Cars with Ignition-Controlled Outlets

In most cars, the 12V cigarette lighter outlet is linked to the ignition, providing power only when the engine is running or the key is in the ACC position. The dash cam will turn on and start recording when the car starts, and turn off when the engine shuts down.

Optional: To keep recording while the car is off (e.g., for parking monitoring), use a CIEVIE Type-C Hardwire Kit to connect the dash cam directly to the car's fuse box.

2. Car with Constant Power Outlets

Some cars have a 12V outlet that remains powered even when the car is turned off and locked. In this setup, the dash cam will continue recording after the car is turned off. This may lead to the car's battery being drained.

Solution:

- **Install a Hardwire Kit:** Use a **CIEVIE Type-C Hardwire Kit** to connect the dash cam to car's fuse box. This provides proper power management and prevents excessive battery drain.
- **Reconfigure the Fuse Box:** Adjust the fuse box to power the 12V outlet only when the key is in ACC or ON. Refer to the car manual or consult a professional.
- **Manually Disconnect the Dash Cam:** Unplug the dash cam when leaving the car to prevent battery drain, remembering to reconnect it before the next drive.

Wi-Fi Configuration

Wi-Fi Feature and Range

The CIEVIE dash cam connects wirelessly to your smartphone via Wi-Fi, enabling you to view, download, and share recordings easily. The Wi-Fi range is up to 6 meters (19 feet) without obstructions. For faster file transfers, use within 3 meters.

How to Connect Wi-Fi

Follow these steps to connect your dash cam to Wi-Fi:

① Scan the QR code below to download the **GKU GO** app from the Google Play Store or Apple App Store. Ensure the D100Pro is connected to a power source while using the WiFi function. If not, the dash cam's WiFi may disconnect.









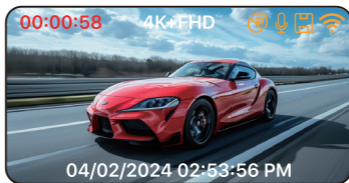



iOS/Android

- ② Enable WiFi on your smartphone.
- ③ Open the **GKU GO** app and grant the necessary permissions (album, location, WLAN, and cellular data). Failure to grant permissions may result in app malfunctions.
- ④ In the app, click "Add Camera", select "Connect Device", and then choose "Connect WiFi".
- ⑤ Locate the D100Pro's WiFi network (e.g., CIEVIE_D100Pro_XXXXXX) in the WiFi settings, connect, and enter the password: 12345678.

Screen Display



 00:00:00 Standard Video Recording Started	 00:00:00 Locked Video Recording Started
 GPS ON	 GPS OFF
 Microphone ON	 Microphone OFF
 SD card Installed	 SD card NOT Installed SD card is Defective
 WiFi Connected	 WiFi Not Connected
4K+FHD Current Video Resolution	04/02/2024 02:53:56 PM Current Time & Current Date

Indicator Status

Blue light flashes slowly - Recording Video
Blue light flashes fast- Updating Firmware
Solid blue led - Not Recording Video

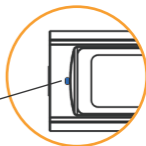

App Intro & Camera Settings

1. App Interface Overview

GPS Signal
Unavailable (Indoor)



GPS Signal
Detected (Outdoor)

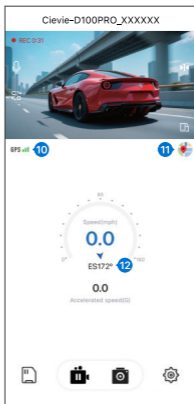

- 1 Recording/Pause Status
- 2 Rear Cam Horizontal Flip
- 3 Full Screen
- 4 Microphone
- 5 Start/Stop Recording
- 6 Take a Photo

- 7 Switch Front/Rear View
- 8 Camera File
- 9 Camera Settings
- 10 GPS
- 11 GPS Route Data
- 12 Direction/Speed

2. D100Pro Dashcam GPS Guide

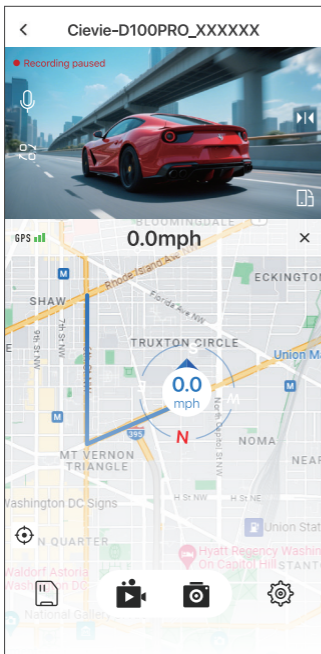

GPS Usage:

GPS tracking requires an open outdoor area (clear sky visibility). Indoor use is not supported.

View GPS Videos on PC:

1. Install DV Player:
 - Insert the SD card into your computer. The player installer will auto-generate.
 - Or download manually: dvplayer.net/setup.html
2. Activate GPS:
 - Use the provided activation code (included in the package) to enable GPS mapping.

Note: Activation code required for GPS playback on PC.

3. Camera Files

Loop: Video files are recorded in a loop, with the oldest files automatically overwritten when storage is full.

Snapshot: Captured photos are saved in the designated folder.

Locked: Emergency videos are protected and saved as locked files, triggered by the G-sensor or manual activation.

NOTE

For optimal quality, download the video for viewing, as the app's preview resolution is limited to 540P, while the actual video resolution is 4K.

4. Camera Settings

NOTE

New SD cards must be formatted in the app. Go to GKU Go App → Connect Camera → Camera Settings → Format SD Card. If formatting via the app fails, format the SD card to FAT32 on your computer, then reformat it in the app.

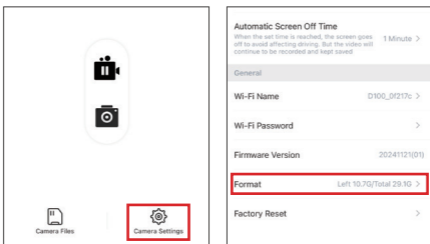

Video Settings

Sound Recording: Enable or disable voice recording based on your preference.

Speaker Volume: Adjust the speaker volume or turn it off if it's too loud.

Video Resolution: Higher resolution provides better quality but uses more storage space.

- Single Channel (Rear camera unplugged):
4K (Default) / 2.5K / FHD
- Dual Channel (Rear camera plugged in):
4K+FHD (Default) / 2.5K+FHD / FHD+FHD

Loop Recording: 1 Minute (Default)/3 Minutes/5 Minutes
Loop recording enables the dash cam to continuously record by overwriting the oldest video files when the SD card is full. The video files will be split into appropriate lengths based on the selected time.

Anti-Flicker/Light Source Frequency: 50Hz (Europe) / 60Hz (USA)(Default)

Time Stamp/Time Watermark: On (Default) / Off

Rear Mirror, Rear Flip, Front Rotation: Adjust the rear camera's horizontal/vertical flip and the front camera's vertical flip.

GPS Coordinate: ON(Default)/OFF

Speed Watermark: ON(Default)/OFF

24-Hour Time: Switch between 12-hour and 24-hour time formats.

Date Format: Adjust the time watermark format.

Status Lights: Toggle the front camera's indicator light on or off.

Daylight Saving Time: ON/OFF(Default)

GPS Data: ON(Default)/OFF

5G Wi-Fi: Toggle between 5G Wi-Fi and 2.4G Wi-Fi.

Advanced Settings

Collision Sensing: Off / Lowest / Lower / Low / Medium / High

The 6-axis impact gravitational accelerometer detects shocks or collisions. When triggered, the current video file is locked and saved to prevent overwriting. This ensures important footage is preserved. You can adjust the sensitivity through the app to suit your preferences and driving conditions.

Auto Screen Off Time: Off / 30 Seconds / 1 Minute / 3 Minutes

Set the auto-off time for the front camera screen.

Speed Unit: Set the unit as KM/H or MPH

Camera Language: Set the display language of the dash cam

Parking Mode (Hardwire Kit Required)

NOTE

A Type-C hardwire kit is required for parking monitoring.

The CIEVIE D100Pro features a built-in Parking Mode, allowing recording after parking your car.

Parking Monitoring Mode Options:

Off (Default); Wake up on Collision; Time-lapse Recording 12/24 Hours

Feature Explanations

1. Wake up on Collision:

When the car is parked, the dash cam will wake up and start recording in emergency mode if a collision is detected, and if the impact reaches the set "Collision Sensing" level. The video length will be based on your "Loop Recording" setting. For example, if Loop Recording is set to 1 minute, the dash cam will record a 1-minute video, lock and save it in the Lock Folder in the **JKU GO** app (Camera Files), then turn off. If you view the SD card files on a computer, the locked file will appear in the Event Folder.

2. Time-lapse Recording 12/24 Hours:

In parking mode, the dash cam will record in time-lapse mode for 12 or 24 hours before automatically turning off.

3. Time-lapse Video FPS:

Time-lapse mode captures images at a lower frame rate, making fast motion appear smooth and sped-up when played at normal speed. Select from 1, 2, or 5 frames per second, or turn off the feature. Once the preset time for parking mode is reached, the camera will stop recording and automatically turn off.

General Settings

Wi-Fi Name: The default name is **CIEVIE_D100Pro_xxxxxx**. You can customize the name from the app.

Wi-Fi Password: The default password is **12345678**. When you forget the password, press and hold the function button for 3 seconds.

Firmware Version: Displays the current firmware version. Use this to check if a firmware update is needed.

Format: Formats the SD card, erasing all stored files. Back up important files before formatting.

Factory Reset: Restores the camera to its original factory settings.

Micro SD Card & Playback Videos

Inserting a Micro SD Card

To Install: Ensure the camera is OFF. Insert the SD card halfway, then push it fully in until it clicks and locks.

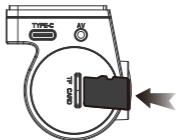

NOTE

A 64GB SD card is included. If replacing, use a Class 10 U3 or higher speed micro SD card (64GB minimum, 256GB maximum). Format the SD card using the **GPU GO** app before the first use.

Removing a Micro SD Card

To remove, gently push the edge inward until it clicks, then pull it out.

NOTE

Do not insert or remove the SD card while the camera is powered on to avoid shutdown or file damage. Be careful when removing the card as it may pop out easily due to the spring mechanism. If an error with the SD card appears on your D100Pro, contact support@cievie.co for assistance.

Formatting a Micro SD Card

Go to Camera Settings > Format > Confirm.

We recommend formatting the SD card monthly to ensure smooth operation. SD cards have a limited lifespan and may eventually become inoperable after repeated use. Replace when necessary.

Playback Recorded Videos--You can access your videos in two ways:

a. On Smart Phone

Enable the WiFi function on the camera--Open the **GPU GO** app on your smartphone--Connect to the CIEVIE D100Pro network using the default password "**12345678**" (unless changed). Once connected, you can playback videos directly from the dash cam via the app.

b. On PC/MAC

- Connect the camera to your PC/Mac via a USB Type-C cable. The "CarDVRD100Pro" drive will appear on your PC/Mac.

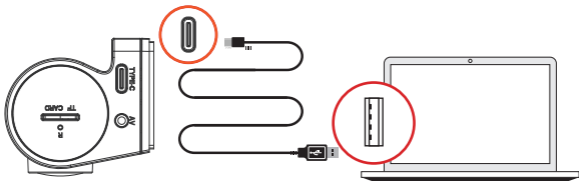

- Alternatively, remove the SD card from the camera and insert it into your PC's memory slot or use a USB Type-C card reader. Open the SD card drive and double-click the video to play.

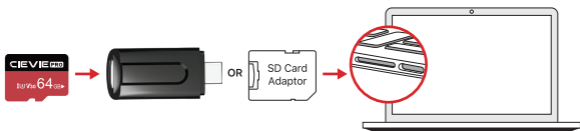

FAQ

Camera Does Not Turn On

Try using a different USB cable and your smartphone's USB charger. Plug it into a 110V wall outlet. If it doesn't respond, unplug the camera, then remove the SD card, plug the camera back in, and press the R button near the SD card slot with a pen or paperclip. If it still doesn't work, contact us.

Keep Saying "Format SD Card"

All new SD cards must be formatted in the **GPU GO** app. If it fails, format to FAT32 on your computer and reformat in the app. Use a Class 10, U3 SD card (64GB-256GB).

Error Message "Card Full"

Format the SD card in the **GPU GO** app. Set Loop Recording to 1, 3, or 5 minutes to overwrite old files automatically. Formatting deletes all data.

Can't Record 24 Hours?

The camera supports 24-hour parking monitoring only when using a Type-C hardwire kit

Camera Automatically Shuts Down and Restarts

Check if the SD card is inserted correctly and ensure your car charger or power cable is compatible. Or try a different charger.

Video Playback Is Choppy

If streaming videos via Wi-Fi, especially 4K, slow speeds may cause buffering. We recommend downloading the video to your phone for smoother playback.

Video Quality on the App Doesn't Match 4K Resolution

The app preview is limited to 540P. For 4K quality, download the video and view it directly.

Camera Unresponsive or Freezes

Reset the camera by holding the function button for 3 seconds. If it still doesn't work, turn it off, remove the SD card, and power on again. If it works, try using a different SD card (preferably U3 or higher).

Menü

Sicherheitsvorkehrungen und Nutzungshinweise	26
Spezifikationen	27
Tipps vor der Verwendung	28
Lieferumfang	29
Gerätestruktur, Aussehen & Tasten	30
Installation der Frontkamera	31
Installation der Rückkamera	34
Stromversorgung Anleitung	35
WLAN-Konfiguration	37
App Einführung & Kamera Einstellungen	39
Micro-SD-Karte & Videowiedergabe	44
FAQ	46

Sicherheitsvorkehrungen und Nutzungshinweise

Bitte lesen Sie dieses Handbuch sorgfältig vor der Verwendung durch. Bewahren Sie es zur späteren Bezugnahme auf, da es bei der Fehlerbehebung und Lösung von Betriebsproblemen helfen kann. Die Nichtbeachtung dieser Sicherheitshinweise kann zu Schäden, schweren Verletzungen oder sogar zum Tod führen.

- **Exposition:** Vermeiden Sie Wasser, Regen, Feuchtigkeit oder hohe Luftfeuchtigkeit. Nur in trockenen Umgebungen verwenden.
- **Installation:** Befestigen Sie das Gerät sicher und stellen Sie sicher, dass es keine Airbags oder die Sicht des Fahrers blockiert.
- **Geräteversorgung:** Verwenden Sie nur das mitgelieferte Autoladegerät oder ein CIEVIE Hardwire-Kit (separat erhältlich). Schließen Sie es nicht direkt an die 12V/24V-Batterie des Fahrzeugs an.
- **Wartung:** Reinigen Sie die Linse mit einem weichen, feuchten Tuch. Vermeiden Sie abrasive Chemikalien oder Lösungsmittel, die die Linse zerkratzen und die Videoqualität beeinträchtigen können. Überprüfen Sie regelmäßig die Stromkabel auf Beschädigungen.
- **Umwelt:** Halten Sie das Gerät von extremer Hitze, Staub oder offenen Flammen fern.
- **Reparaturen:** Versuchen Sie niemals, das Gerät selbst zu öffnen, zu zerlegen oder zu reparieren. Wenden Sie sich für Hilfe an support@cievie.co
- **Einstellungen:** Nehmen Sie keine Installation oder Anpassung der Kamera während der Fahrt vor. Halten Sie immer an einem sicheren Ort an, bevor Sie Änderungen vornehmen.

Allgemeine Sicherheitshinweise

- **Verwendung im Fahrzeug:** Dieses Produkt ist nur für den Einsatz in Fahrzeugen vorgesehen und nicht für den Außenbereich geeignet.
- **Kindersicherheit:** Halten Sie die Dashcam außerhalb der Reichweite von Kindern, da sie kein Spielzeug ist.
- **Einhaltung von Vorschriften:** Stellen Sie sicher, dass die Installation den lokalen Gesetzen entspricht, da in einigen Regionen die Anbringung von Geräten an Windschutzscheiben eingeschränkt ist.

Spezifikationen

Name	CIEVIE Dashcam
Modell	D100PRO
Auflösung	4K Einzeln vorne 4K+1080P vorne und hinten
Weitwinkel	170°
Blendenöffnung	F2.0
Betriebstemperatur	-20°C bis 70°C
Micro-SD-Karte	64-256GB
Stromversorgung	5V/2A
Stromanschluss	Type-C
Anti-Flimmern	50/60Hz
WLAN	Unterstützt
Mikrofon & Lautsprecher	Unterstützt
Loop-Aufnahme	Unterstützt
G-Sensor	Unterstützt
24-Stunden -Parküberwachung	Unterstützt (Hardwire-Kit erforderlich)
Zeitraffermodus	Unterstützt (Hardwire-Kit erforderlich)
GPS	Unterstützt

Tipps vor der Verwendung

Vielen Dank, dass Sie sich für CIEVIE entschieden haben! Sollten Sie Probleme mit Ihrer Kamera haben, zögern Sie nicht, uns zu kontaktieren – wir sind immer für Sie da.

Bitte vor der Verwendung lesen

1. Was tun, wenn eine Fehlermeldung zur Speicherkarte angezeigt wird:

- Stellen Sie sicher, dass Sie die mitgelieferte CIEVIE microSD-Karte verwenden. Wenn Sie auf eine Karte mit höherer Kapazität aufrüsten möchten, empfehlen wir eine microSD-Karte der Klasse 10 U3 oder höher (64GB–256GB).
- Formatieren Sie die SD-Karte vor der ersten Verwendung über die **GPU GO**-App.
- Falls der Fehler weiterhin besteht, kontaktieren Sie bitte support@cievie.co für Unterstützung.

2. Parküberwachungsmodus

Die 24-Stunden-Parküberwachungsfunktion ist nur verfügbar, wenn die Dashcam mit einem Type-C-Hard-wire-Kit verbunden ist.

Um **Tutorial-Videos** anzusehen oder mehr über CIEVIE zu erfahren, besuchen Sie bitte:



Hilfezentrum

Lieferumfang

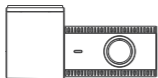

① Dashcam



② Autoladeadapter

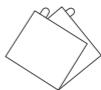

③ Elektrostatische
Aufkleber *2



④ 3M-Klebe-
band *2



⑤ Rückkamera



⑥ Benutzerhandbuch



⑦ Kabelclips *5



⑧ Hebelwerkzeug



⑨ 64GB SD-Karte

Gerätestruktur, Aussehen & Tasten

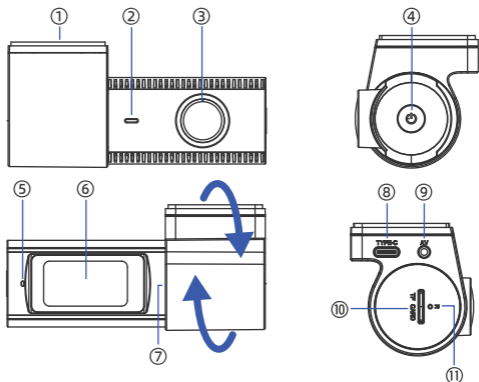

- | | | |
|------------------|--------------------------|-----------------------------|
| ① 3M-Klebeband | ⑤ LED-Statusanzeige | ⑨ Anschluss für Rückkamera |
| ② Mikrophon | ⑥ 1,47"-Display | ⑩ Micro-SD-Kartensteckplatz |
| ③ F2.0-Linse | ⑦ Einstellbare Halterung | ⑪ Neustarttaste |
| ④ Funktionstaste | ⑧ Type-C-Anschluss | |

Funktionstaste:

- **Einmal Drücken:** Gesperrte Videos starten.
- **3 Sekunden lang Drücken:** Kamera auf die Werkseinstellungen zurücksetzen (ein Piepton).

Neustarttaste: Wenn das Gerät einfriert, verwenden Sie eine Nadel, um die R-Taste zu drücken und zu halten, um das Gerät neu zu starten. Dies startet die Dashcam neu.

Installation der Frontkamera

1. Einsetzen der Micro-SD-Karte

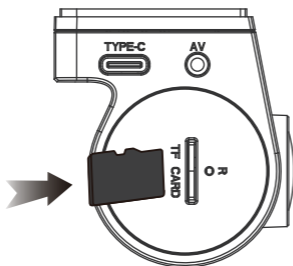

- Eine 64GB-SD-Karte ist im Lieferumfang enthalten. Wenn Sie die Karte ersetzen, verwenden Sie eine Micro-SD-Karte der Klasse 10 U3 oder höher (64GB-256GB).
- Formatieren Sie die SD-Karte vor der ersten Verwendung mit der **GPU GO** -App.
- Um eine optimale Leistung zu gewährleisten, wird empfohlen, die SD-Karte monatlich zu formatieren.

2. Installation der Dashcam

Wählen Sie einen Standort mit guter Sicht und einfacher Zugänglichkeit. Reinigen und trocknen Sie die Oberfläche, um eine gute Haftung zu gewährleisten.

a: Entfernen Sie den Schutzfilm und bringen Sie den elektrostatischen Aufkleber an der gewünschten Stelle an.



b: Entfernen Sie die Schutzfolie vom 3M-Klebeband der Dashcam.

abreißen

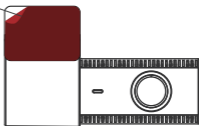

c: Drücken Sie die Dashcam fest auf den elektrostatischen Aufkleber, um sie sicher zu befestigen.

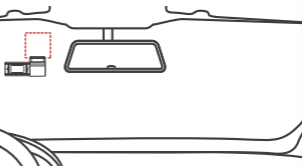

3. Anschluss der Stromversorgung

Verwenden Sie den mitgelieferten Autoladeadapter, um die Dashcam über die Zigarettenanzünderbuchse Ihres Fahrzeugs mit Strom zu versorgen.

HINWEIS

Das Paket enthält nur ein Ladegerät für den Zigarettenanzünder. Wenn Ihr Fahrzeug keinen Zigarettenanzünder hat, verwenden Sie ein Type-C-Kabel oder ein Hardwire-Kit (beide nicht enthalten).

Stellen Sie sicher, dass die Kameraansicht nicht durch Fensterfolie, Aufkleber oder andere Gegenstände blockiert wird.

Warnung

Für Fahrzeuge mit Seitenairbags: Führen Sie die Kabel sorgfältig, um eine Beeinträchtigung der Airbags zu vermeiden. Verlegen Sie keine Kabel in Bereichen, die den Airbag-Einsatz behindern könnten.

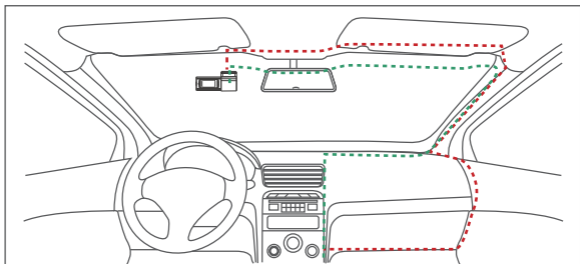

4. Anpassen des Objektivwinkels der Kamera

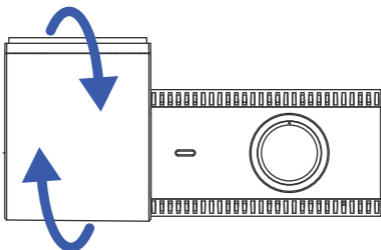

Installation der Rückkamera

Montieren Sie die Rückfahrkamera an der Heckscheibe, vorzugsweise am oberen Rand des Innenraums des Fahrzeugs, um eine optimale Sicht zu gewährleisten.



USB Typ-C Anschluss

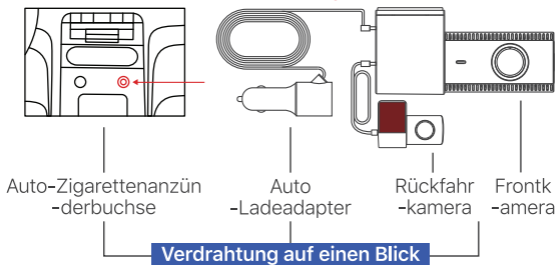

HINWEIS

Führen Sie nach einer Testfahrt eine Überprüfung durch, um sicherzustellen, dass alle Videos korrekt aufgezeichnet wurden.

Stromversorgung Anleitung

1. Verwendung des mitgelieferten Ladegeräts

Verwenden Sie immer das mitgelieferte Ladegerät, um Ihre Dashcam optimal mit Strom zu versorgen und zu laden.

2. Anschluss an den Zigarettenanzünderanschluss

Stecken Sie das Autoladegerät in die 12V-Steckdose (Zigarettenanzünder) Ihres Fahrzeugs. Die Dashcam schaltet sich automatisch ein und beginnt mit der Aufnahme, sobald Strom geliefert wird. Bei Stromunterbrechung speichert das Gerät die aktuelle Aufnahme und schaltet sich sicher aus.

3. Handhabung der SD-Karte

- Setzen Sie die SD-Karte vor dem Einschalten der Dashcam ein.
- Vermeiden Sie das Einsetzen oder Entfernen der SD-Karte, während das Gerät eingeschaltet ist, um Beschädigungen oder Datenverluste zu verhindern. Schalten Sie die Dashcam vorher immer aus.

Verbindung zu Fahrzeugstromanschlüssen

1. Fahrzeuge mit zündungsabhängigen Steckdosen

In den meisten Fahrzeugen ist die 12V-Steckdose mit der Zündung verbunden und liefert nur Strom, wenn der Motor läuft oder der Schlüssel in der ACC-Position ist. Die Dashcam schaltet sich automatisch ein und beginnt mit der Aufnahme, sobald das Fahrzeug startet, und schaltet sich aus, wenn der Motor abgeschaltet wird.

Optional: Um die Aufnahme im geparkten Zustand fortzusetzen (z. B. für die Parküberwachung), verwenden Sie ein CIEVIE Type-C Hardwire-Kit, um die Dashcam direkt mit der Sicherungsbox des Fahrzeugs zu verbinden und so kontinuierliche Stromversorgung für 24-Stunden-Parküberwachung zu gewährleisten.

2. Fahrzeuge mit dauerhaften Stromsteckdosen

In einigen Fahrzeugen, wie bestimmten LKWs und Autos, bleibt die 12V-Steckdose auch dann mit Strom versorgt, wenn das Fahrzeug ausgeschaltet und verriegelt ist.

In diesem Fall nimmt die Dashcam weiterhin auf, nachdem das Fahrzeug ausgeschaltet wurde. Dies kann dazu führen, dass die Batterie des Fahrzeugs entladen wird, sodass möglicherweise nicht genügend Strom zum Starten des Motors vorhanden ist.

Lösung:

- **Hardwire-Kit installieren:** Verwenden Sie ein CIEVIE Type-C Hardwire-Kit, um die Dashcam mit der Sicherungsbox des Fahrzeugs zu verbinden. Dies gewährleistet ein effektives Energiemanagement und verhindert eine übermäßige Batterieentladung.
- **Sicherungsbox neu konfigurieren:** Passen Sie die Sicherungsbox so an, dass die 12V-Steckdose nur bei Zündung in ACC oder ON Strom liefert. Siehe Fahrzeughandbuch oder konsultieren Sie einen Fachmann.
- **Dashcam manuell trennen:** Ziehen Sie die Dashcam ab, wenn Sie das Fahrzeug verlassen, um eine Entladung der Batterie zu vermeiden. Vergessen Sie nicht, sie vor der nächsten Fahrt wieder anzuschließen.

WLAN-Konfiguration

WLAN-Funktion und Reichweite

Die CIEVIE Dashcam verbindet sich drahtlos mit Ihrem Smartphone über WLAN und ermöglicht Ihnen das Anzeigen, Herunterladen und Teilen von Aufnahmen. Die WLAN-Reichweite beträgt bis zu 6 Meter (ca. 19 Fuß) ohne Hindernisse. Für schnellere Dateiübertragungen verwenden Sie die Verbindung innerhalb von 3 Metern (ca. 10 Fuß). Beachten Sie, dass die Dashcam keine Fernübertragung von Videos über das Internet oder die Cloud unterstützt. Live-Aufnahmen können nur innerhalb der 6-Meter-Reichweite über die App angezeigt werden.

So verbinden Sie sich mit WLAN

Befolgen Sie diese Schritte, um Ihre Dashcam mit WLAN zu verbinden:
① Scannen Sie den untenstehenden QR-Code, um die „**GPU GO**“-App aus dem Google Play Store oder Apple App Store herunterzuladen. Stellen Sie sicher, dass die D100Pro während der Nutzung der WLAN-Funktion an eine Stromquelle angeschlossen ist. Andernfalls kann das WLAN der Dashcam getrennt werden.



iOS/Android

- ② Aktivieren Sie das WLAN auf Ihrem Smartphone.
③ Öffnen Sie die **GPU GO**-App und erteilen Sie die erforderlichen Berechtigungen (Album, Standort, WLAN und mobile Daten). Das Verweigern von Berechtigungen kann zu Fehlfunktionen der App führen.
④ Klicken Sie in der App auf „Kamera hinzufügen“, wählen Sie „Gerät verbinden“ und anschließend „WLAN verbinden“.
⑤ Suchen Sie in den WLAN-Einstellungen Ihres Smartphones das WLAN-Netzwerk der D100Pro (z. B. CIEVIE_D100Pro_xxxxxx), verbinden Sie sich und geben Sie das Passwort 12345678 ein.

Bildschirmanzeige

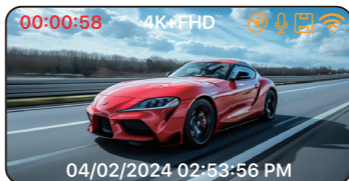

 00:00:00 Standard-Videoaufzeichnung gestartet	 00:00:00 Gesperrte Videoaufzeichnung gestartet
 GPS EIN	 GPS AUS
 Mikrofon EIN	 Mikrofon AUS
 SD-Karte installiert	 SD-Karte NICHT installiert SD-Karte ist defekt
 WLAN verbunden	 WLAN nicht verbunden
4K+FHD Aktuelle Videoauflösung	04/02/2024 02:53:56 PM Aktuelle Uhrzeit & Aktuelles Datum

Statusanzeige

Blaues Licht blinkt langsam – Videoaufzeichnung läuft

Blaues Licht blinkt schnell – Firmware wird aktualisiert

Blaues Licht leuchtet konstant – Keine Videoaufzeichnung

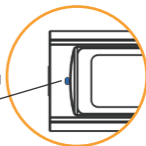

App Einführung & Kamera Einstellungen

1. Übersicht der App-Oberfläche

KeinGPS
-Signal (Innen)



GPS-Signal
erkannt (Im Freien)

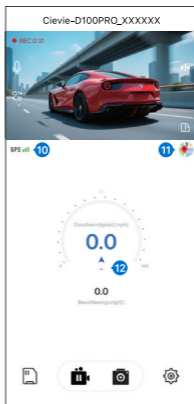

- 1 Aufnahme/Pause-Status
- 2 Rückkamera horizontal spiegeln
- 3 Vollbild
- 4 Mikrofon
- 5 Aufnahme starten/stoppen
- 6 Foto aufnehmen

- 7 Front-/Heckansicht wechseln
- 8 Kamera-Datei
- 9 Kameraeinstellungen
- 10 GPS
- 11 GPS-Routendaten
- 12 Richtung/Geschwindigkeit

2. D100Pro Dashcam GPS-Anleitung

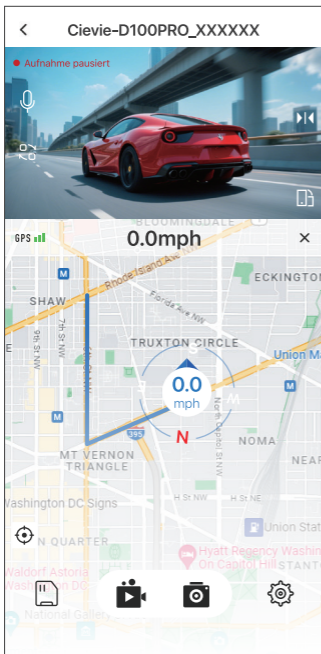

GPS-Nutzung:

GPS-Tracking funktioniert nur im Freien bei freier Sicht zum Himmel. Innenräume werden nicht unterstützt.

GPS-Videos am PC anzeigen:

1. DV Player installieren:

- SD-Karte in den Computer einstecken. Der Installer wird automatisch erstellt.

- Oder manuell herunterladen: dvplayer.net/setup.html

2. GPS aktivieren:

- Verwenden Sie den mitgelieferten Aktivierungscode (in der Verpackung enthalten) für die GPS-Kartenansicht.

Hinweis:

Aktivierungscode für die GPS-Wiedergabe am PC erforderlich. Den Code finden Sie auf Seite 15.

3. Kameradateien

Schleife: Videodateien werden in einer Schleife aufgezeichnet. Die ältesten Dateien werden automatisch überschrieben, wenn der Speicher voll ist.

Schnappschuss: Aufgenommene Fotos werden im dafür vorgesehenen Ordner gespeichert.

Gesperrt: Notfallvideos werden geschützt und als gesperrte Dateien gespeichert, ausgelöst durch den G-Sensor oder manuelle Aktivierung.

HINWEIS

Für optimale Qualität laden Sie das Video herunter, um es anzusehen. Die Auflösung der Vorschau in der App ist auf 540P begrenzt, während die tatsächliche Videoauflösung 4K beträgt.

4. Kameraeinstellungen

HINWEIS

Neue SD-Karten müssen in der App formatiert werden. Gehen Sie zu **JKU GO** App → Kamera verbinden → Kameraeinstellungen → SD-Karte formatieren. Sollte die Formatierung in der App fehlschlagen, formatieren Sie die SD-Karte zunächst am Computer im FAT32-Format und formatieren Sie sie anschließend erneut in der App.

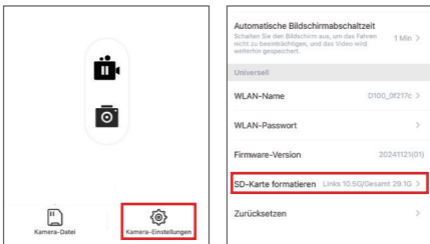

Videoeinstellungen

Tonaufnahme: Aktivieren oder deaktivieren Sie die Sprachaufnahme entsprechend Ihrer Präferenz.

Lautsprecherlautstärke: Passen Sie die Lautstärke des Lautsprechers an oder schalten Sie ihn aus, wenn er zu laut ist.

Videoauflösung: Eine höhere Auflösung bietet eine bessere Qualität, benötigt jedoch mehr Speicherplatz.

- Einzelkanal (Rückfahrkamera nicht angeschlossen):
4K (Standard) / 2.5K / FHD
- Dualkanal (Rückfahrkamera angeschlossen):
4K+FHD (Standard) / 2.5K+FHD / FHD+FHD

Schleifenaufzeichnung: 1 Minute (Standard) / 3 Minuten / 5 Minuten
Die Schleifenaufzeichnung ermöglicht es der Dashcam, kontinuierlich aufzunehmen, indem die ältesten Videodateien überschrieben werden, wenn die SD-Karte voll ist. Die Dateien werden entsprechend der gewählten Zeitlänge unterteilt und im normalen Videoordner gespeichert.

Anti-Flimmern / Lichtfrequenz: 50Hz (Europa) / 60Hz (USA) (Standard)

Zeitstempel / Zeit-Wasserzeichen: Ein (Standard) / Aus

Rückspiegel, Rückflip, Frontrotation: Passen Sie die horizontale/vertikale Ausrichtung der Rückfahrkamera und die vertikale Ausrichtung der Frontkamera an.

GPS-Koordinate: EIN (Standard)/AUS

Geschwindigkeit Wasserzeichen: EIN (Standard)/AUS

24-Stunden-Zeit: Wechseln Sie zwischen 12-Stunden- und 24-Stunden-Zeitformat.

Datumsformat: Passen Sie das Format des Zeit-Wasserzeichens an.

Statusleuchten: Schalten Sie die Anzeigelampe der Frontkamera ein oder aus.

GPS-Daten: EIN (Standard)/AUS

Sommerzeit: EIN/AUS (Standard)

5G Wi-Fi: Wechseln Sie zwischen 5G Wi-Fi und 2.4G Wi-Fi.

Erweiterte Einstellungen

Kollisionssensor: Aus / Niedrigste / Niedriger / Niedrig / Mittel / Hoch

Der 6-Achsen-G-Beschleunigungssensor erkennt Stöße oder Kollisionen. Wenn er ausgelöst wird, wird die aktuelle Videodatei gesperrt und gespeichert, um ein Überschreiben zu verhindern. Dadurch wird sichergestellt, dass wichtige Aufnahmen erhalten bleiben. Sie können die Empfindlichkeit über die App anpassen, um sie an Ihre Vorlieben und Fahrbedingungen anzupassen.

Automatische Bildschirmausschaltzeit: Aus / 30 Sekunden / 1 Minute / 3 Minuten

Stellen Sie die automatische Abschaltzeit für den Bildschirm der Frontkamera ein.

Geschwindigkeit Einheit: KM/H oder MPH

Kamerasprache: Stellen Sie die Anzeigesprache der Dashcam ein.

Parkmodus (Hardware-Kit erforderlich)

HINWEIS

Ein Type-C-Hardware-Kit ist für die Parküberwachung erforderlich.

Die CIEVIE D100Pro Dashcam verfügt über einen integrierten Parkmodus, der es Ihnen ermöglicht, auf verschiedene Arten nach dem Abstellen des Fahrzeugs aufzuzeichnen.

Optionen für den Parküberwachungsmodus:

Aus (Standard); Bei Kollision aufwachen; Zeitrafferaufnahme 12 Stunden/24 Stunden

Funktionsbeschreibungen

1. Bei Kollision aufwachen:

Wenn das Fahrzeug geparkt ist, wird die Dashcam bei einer Kollision aufwachen und im Notfallmodus aufzeichnen, wenn die Erschütterung den eingestellten "Kollisionssensor"-Wert erreicht. Die Videolänge basiert auf Ihrer Einstellung für die "Schleifenaufzeichnung".

Beispiel: Wenn die Schleifenaufzeichnung auf 1 Minute eingestellt ist, nimmt die Dashcam ein 1-minütiges Video auf, sperrt und speichert es im Sperrordner der **GPU GO** App (Kameradateien) und schaltet sich dann aus. Wenn Sie die SD-Kartendateien auf einem Computer anzeigen, erscheint die gesperrte Datei im Ereignisordner.

2. Zeitrafferaufnahme 12/24 Stunden:

Im Parkmodus nimmt die Dashcam im Zeitraffermodus für 12 oder 24 Stunden auf, bevor sie sich automatisch ausschaltet.

3. Zeitraffer-Video FPS:

Im Zeitraffermodus werden Bilder mit einer niedrigeren Bildrate aufgenommen, sodass schnelle Bewegungen bei normaler Geschwindigkeit flüssig und beschleunigt erscheinen. Wählen Sie zwischen 1, 2 oder 5 Bildern pro Sekunde oder deaktivieren Sie die Funktion. Nach Ablauf der voreingestellten Parkmodus-Zeit stoppt die Kamera die Aufzeichnung und schaltet sich automatisch aus.

Allgemeine Einstellungen

Wi-Fi-Name: Der Standardname lautet **CIEVIE_D100Pro_xxxxxx**. Sie können den Namen über die App anpassen.

Wi-Fi-Passwort: Das Standardpasswort lautet **12345678**. Wenn Sie das Wi-Fi-Passwort vergessen oder auf die Werkseinstellungen zurücksetzen müssen, halten Sie die Funktionstaste 3 Sekunden lang gedrückt, um das Gerät zurückzusetzen.

Firmware-Version: Zeigt die aktuelle Firmware-Version an. Verwenden Sie diese Information, um zu überprüfen, ob ein Firmware-Update erforderlich ist.

Formatierung: Formatiert die SD-Karte und löscht alle gespeicherten Dateien. Sichern Sie wichtige Dateien, bevor Sie die Karte formatieren.

Werksreset: Stellt die Kamera auf die ursprünglichen Werkseinstellungen zurück.

Micro-SD-Karte & Videowiedergabe

Einlegen einer Micro-SD-Karte

Einsetzen: Stellen Sie sicher, dass die Kamera AUS ist. Schieben Sie die SD-Karte zunächst halb hinein und drücken Sie sie dann vollständig hinein, bis sie einrastet.

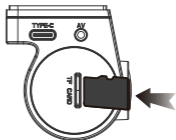

HINWEIS

Eine 64GB SD-Karte ist enthalten. Wenn Sie sie ersetzen, verwenden Sie eine Micro-SD-Karte der Klasse 10 U3 oder höher (mindestens 64GB, maximal 256GB). Formatieren Sie die SD-Karte vor der ersten Nutzung mit der **GKU GO**-App.

Entfernen einer Micro-SD-Karte

Um die Karte zu entfernen, drücken Sie vorsichtig auf den Rand, bis sie einrastet, und ziehen Sie sie dann heraus.

HINWEIS

Legen Sie die SD-Karte nicht ein oder entfernen Sie sie nicht, während die Kamera eingeschaltet ist, um einen Absturz oder Dateibeschränkungen zu vermeiden. Seien Sie vorsichtig beim Entfernen der Karte, da sie aufgrund des Federmechanismus leicht herauspringen kann. Wenn ein Fehler auf Ihrer D100Pro angezeigt wird, liegt das Problem wahrscheinlich an der SD-Karte und nicht an der Kamera. Kontaktieren Sie support@cievie.co für Unterstützung.

Formatieren einer Micro-SD-Karte

Gehen Sie zu Kameraeinstellungen > Formatieren > Bestätigen. Wir empfehlen, die SD-Karte monatlich zu formatieren, um einen reibungslosen Betrieb zu gewährleisten. SD-Karten haben eine begrenzte Lebensdauer und können nach wiederholtem Gebrauch unbrauchbar werden. Ersetzen Sie die Karte bei Bedarf.

Wiedergabe aufgezeichneter Videos--Sie können Ihre Videos auf zwei Arten abrufen:

a. Auf dem Smartphone:

Aktivieren Sie die Wi-Fi-Funktion der Kamera.-- Öffnen Sie die **GKU GO** -App auf Ihrem Smartphone.Verbinden Sie sich mit dem CIEVIE D100Pro-Netzwerk mit dem Standardpasswort,, **12345678** " (sofern nicht geändert).--Nach der Verbindung können Sie Videos direkt von der Dashcam über die App wiedergeben.

b. Auf PC/MAC:

- Verbinden Sie die Kamera über ein USB-Type-C-Kabel mit Ihrem PC/Mac. Das Laufwerk „CarDVRD100Pro“ erscheint auf Ihrem PC/Mac.

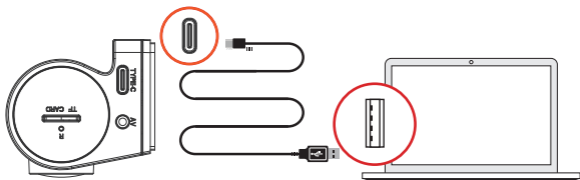

- Alternativ entfernen Sie die SD-Karte aus der Kamera und legen sie in den Speicherkartenslot Ihres PCs ein oder verwenden einen USB-Type-C-Kartenleser. Öffnen Sie das SD-Kartenlaufwerk und doppelklicken Sie auf das Video, um es abzuspielen.

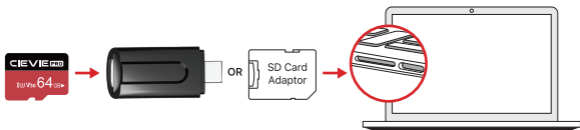

FAQ

Die Kamera schaltet sich nicht ein

Versuchen Sie, ein anderes USB-Kabel und das USB-Ladegerät Ihres Smartphones zu verwenden. Schließen Sie es an eine 110V-Steckdose an. Reagiert die Kamera nicht, trennen Sie sie vom Strom, entfernen Sie die SD-Karte, schließen Sie die Kamera erneut an und drücken Sie den R-Knopf in der Nähe des SD-Karten-Slots mit einem Stift oder einer Büroklammer. Falls die Kamera weiterhin nicht funktioniert, kontaktieren Sie uns.

Die Kamera fordert ständig „SD-Karte formatieren“

Alle neuen SD-Karten müssen in der **GKU GO** -App formatiert werden. Sollte dies fehlschlagen, formatieren Sie die Karte auf Ihrem Computer in FAT32 und formatieren Sie sie anschließend erneut in der App. Verwenden Sie eine SD-Karte der Klasse 10, U3 (64GB-256GB).

Fehlermeldung „Karte voll“

Formatieren Sie die SD-Karte in der **GKU GO** -App. Stellen Sie die Schleifenaufzeichnung auf 1, 3 oder 5 Minuten ein, damit alte Dateien automatisch überschrieben werden. Beim Formatieren werden alle Daten gelöscht.

Keine 24-Stunden-Aufzeichnung möglich?

Die Kamera unterstützt die 24-Stunden-Parküberwachung nur, wenn sie mit einem Type-C-Hardwire-Kit verbunden ist

Die Kamera schaltet sich automatisch ab und startet neu

Überprüfen Sie, ob die SD-Karte richtig eingesetzt ist, und stellen Sie sicher, dass Ihr Autoladegerät oder Stromkabel kompatibel ist. Wenn das Problem weiterhin besteht, versuchen Sie ein anderes Ladegerät oder kontaktieren Sie uns für weitere Unterstützung.

Die Videowiedergabe ruckelt

Beim Streaming von Videos über Wi-Fi, insbesondere in 4K, können langsame Geschwindigkeiten Pufferprobleme verursachen. Wir empfehlen, das Video auf Ihr Telefon herunterzuladen, um eine flüssigere Wiedergabe zu gewährleisten.

Die Videoqualität in der App entspricht nicht der 4K-Auflösung

Die Vorschau in der App ist auf 540P begrenzt. Um die 4K-Qualität zu sehen, laden Sie das Video herunter und sehen Sie es direkt an.

Menu

Précautions de Sécurité et Consignes d'Utilisation	51
Spécifications	52
Conseils avant utilisation	53
Contenu de l'Emballage	54
Structure de l'Unité, Apparence et Boutons	55
Installation de la Caméra Avant	56
Installation de la Caméra Arrière	59
Instructions d'Alimentation	60
Configuration Wi-Fi	62
Intro App & Paramètres Caméra	64
Carte Micro SD et Lecture de Vidéos	69
FAQ	71

Précautions de Sécurité et Consignes d'Utilisation

Veillez lire attentivement ce manuel avant utilisation. Conservez-le pour référence future, car il peut vous aider à résoudre des problèmes ou à effectuer des dépannages. Le non-respect de ces consignes de sécurité peut entraîner des dommages, des blessures graves, voire la mort.

- **Exposition:** Évitez l'eau, la pluie, l'humidité ou les environnements à forte humidité. Utilisez uniquement dans des environnements secs.
- **Installation:** Fixez l'appareil solidement en veillant à ne pas obstruer les airbags ou la vue du conducteur.
- **Alimentation de l'appareil:** Utilisez uniquement le chargeur de voiture fourni ou un kit d'alimentation CIEVIE (vendu séparément). Ne le connectez pas directement à la batterie 12V/24V du véhicule.
- **Entretien:** Nettoyez l'objectif avec un chiffon doux et humide. Évitez les produits chimiques abrasifs ou solvants pouvant rayer l'objectif et réduire la clarté vidéo. Inspectez régulièrement les câbles d'alimentation pour détecter d'éventuels dommages.
- **Environnement:** Gardez l'appareil à l'écart des températures élevées, de la poussière ou des flammes.
- **Réparations:** Ne tentez jamais d'ouvrir, de démonter ou de réparer l'appareil vous-même. Pour toute assistance, contactez support@cievie.co
- **Réglages:** N'installez ou n'ajustez pas la caméra en conduisant. Arrêtez-vous toujours dans un endroit sûr avant de procéder à des modifications.

Notes générales de sécurité

- **Utilisation dans le véhicule:** Ce produit est conçu uniquement pour une utilisation à l'intérieur des véhicules et n'est pas destiné à un usage extérieur.
- **Sécurité des enfants:** Gardez la dashcam hors de portée des enfants, car ce n'est pas un jouet.
- **Conformité:** Assurez-vous que l'installation respecte les lois locales, car certaines régions interdisent le montage de dispositifs sur les pare-brises.

Spécifications

Nom	Caméra Dash CIEVIE
Modèle	D100PRO
Résolution	4K Simple Avant 4K+1080P Avant et Arrière
Angle Large	170°
Ouverture de l'objectif	F2.0
Température de fonctionnement	-20°C à 70°C
Carte Micro SD	64-256 Go
Alimentation	5V/2A
Interface d'alimentation	Type-C
Anti-scintillement	50/60Hz
Wi-Fi	Pris en charge
Microphone et Haut-parleur	Pris en charge
Enregistrement en boucle	Pris en charge
Capteur G	Pris en charge
Surveillance Parking 24H	Pris en charge (Kit de câblage requis)
Mode Time-Lapse	Pris en charge (Kit de câblage requis)
GPS	Pris en charge

Conseils avant utilisation

Merci d'avoir choisi CIEVIE ! Si vous rencontrez des problèmes avec votre caméra, n'hésitez pas à nous contacter – nous sommes toujours là pour vous aider.

Veillez lire avant utilisation

1. Que faire si un message d'erreur de carte mémoire apparaît:

- Assurez-vous d'utiliser la carte microSD CIEVIE fournie. Si vous préférez passer à une carte de plus grande capacité, nous recommandons une carte microSD Classe 10 U3 ou supérieure (64 Go–256Go).
- Assurez-vous de formater la carte SD à l'aide de l'application **GPU GO** avant la première utilisation.
- Si l'erreur persiste, veuillez contacter support@cievie.co pour obtenir de l'aide.

2. Mode de surveillance de stationnement

La fonction de surveillance de stationnement 24 heures sur 24 est disponible uniquement lorsque la caméra de tableau de bord est connectée à un kit de câblage Type-C.

Pour **visionner des tutoriels** ou en savoir plus sur CIEVIE, rendez-vous sur:



Centre d'aide

Contenu de l'Emballage

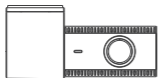

① Dash Cam



② Adaptateur de Chargeur Voiture

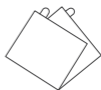

③ Autocollants Electrostatiques *2



④ Bande Adhésive 3M *2



⑤ Caméra Arrière



⑥ Manuel d'Utilisation



⑦ Clips de Câble *5



⑧ Outil de Levier



⑨ Carte SD 64 Go

Structure de l'Unité, Apparence et Boutons

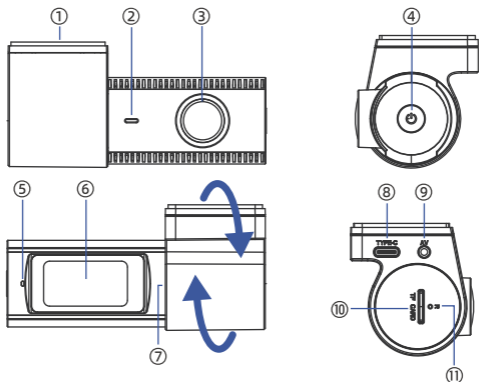

- ① Bande adhésive 3M
- ② Microphone
- ③ Lentille F2.0
- ④ Bouton de fonction
- ⑤ Indicateur LED
- ⑥ Écran 1,47"
- ⑦ Support réglable
- ⑧ Port de Type C
- ⑨ Port de la caméra arrière
- ⑩ Emplacement pour carte Micro SD
- ⑪ Bouton R

Bouton de fonction:

- **Appui court:** Lance l'enregistrement des vidéos verrouillées.
- **Appui long de 3 secondes:** Restaure les paramètres d'usine de la caméra (un bip sonore).

Bouton R: Si l'appareil se fige, utilisez une épingle pour appuyer et maintenir le bouton R afin de redémarrer l'appareil. Cela redémarrera la Dash Cam.

Installation de la Caméra Avant

1. Insertion de la carte Micro-SD

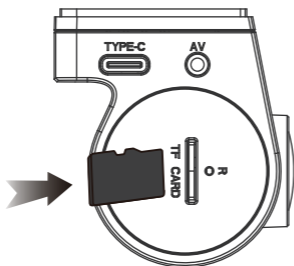

- Une carte SD de 64 Go est incluse. Si vous la remplacez, utilisez une carte Micro-SD de classe 10 U3 ou supérieure (64 Go - 256 Go).
- Formatez la carte SD à l'aide de l'application **GKU GO** avant la première utilisation.
- Pour garantir des performances optimales, il est recommandé de formater la carte SD chaque mois.

2. Installation de la Dashcam

Choisissez un emplacement offrant une bonne visibilité et un accès facile. Nettoyez et séchez la surface pour assurer une bonne adhérence.

a: Retirez le film protecteur et fixez l'autocollant électrostatique à l'emplacement souhaité.

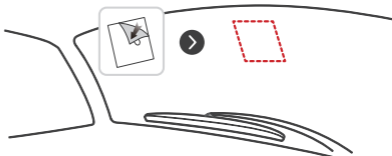

b: Retirez le film protecteur du ruban adhésif 3M de la Dashcam.

déchirer

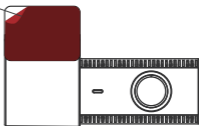

c: Appuyez fermement sur la Dashcam contre l'autocollant électrostatique pour la fixer.

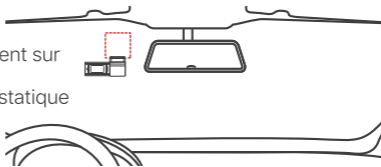

3. Connexion à l'alimentation

Utilisez l'adaptateur de chargeur de voiture inclus pour alimenter la Dashcam via la prise allume-cigare de votre véhicule.

REMARQUE

Le paquet inclut uniquement un chargeur pour prise allume-cigare. Si votre véhicule ne dispose pas de cette prise, utilisez un câble Type-C ou un kit de câblage (non inclus).

Avertissement

Pour les véhicules équipés d'airbags latéraux : faites passer les câbles avec soin pour éviter d'interférer avec les airbags. Ne faites pas passer les câbles dans des zones qui pourraient obstruer le déploiement des airbags.

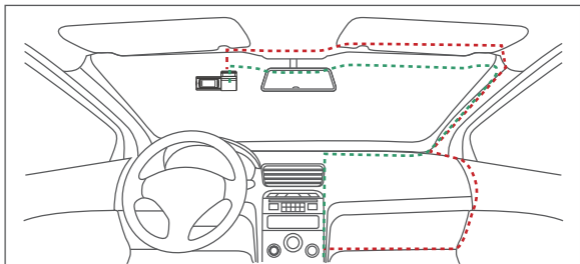

4. Ajustez l'Angle de l'Objectif de la Caméra

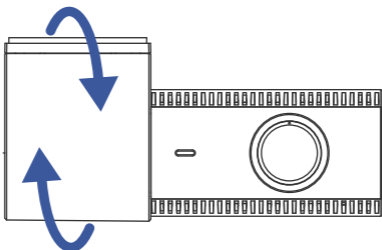

Installation de la Caméra Arrière

Installez la caméra arrière sur le pare-brise arrière, de préférence sur le bord supérieur de l'intérieur du véhicule pour une visibilité optimale.



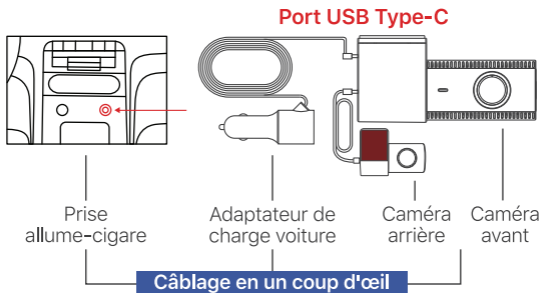

REMARQUE

Après un essai routier, vérifiez que toutes les vidéos ont été correctement enregistrées.

Instructions d'Alimentation

1. Utilisation du chargeur fourni

Utilisez toujours le chargeur inclus pour alimenter et charger votre dashcam afin d'assurer des performances optimales.

2. Connexion à la prise allume-cigare

Insérez le chargeur de voiture dans la prise 12V (allume-cigare) de votre véhicule. La dashcam s'allumera automatiquement et commencera à enregistrer dès que l'alimentation est fournie. Lorsque l'alimentation est coupée, l'appareil sauvegardera l'enregistrement en cours et s'éteindra en toute sécurité.

3. Manipulation de la carte SD

- Insérez la carte SD avant d'allumer la dashcam.
- Évitez d'insérer ou de retirer la carte SD lorsque l'appareil est allumé afin d'éviter tout dommage ou perte de données. Éteignez toujours la dashcam au préalable.

Connexion aux Prises du Véhicule

1. Véhicules avec prises contrôlées par l'allumage

Dans la plupart des véhicules, la prise 12V est liée au contact, fournissant de l'alimentation uniquement lorsque le moteur tourne ou que la clé est en position ACC. La dashcam s'allumera et commencera à enregistrer lorsque le véhicule démarre et s'éteindra lorsque le moteur s'arrête.

Optionnel: Pour continuer l'enregistrement lorsque la voiture est éteinte (par exemple, pour la surveillance de stationnement), utilisez un kit de câblage Type-C CIEVIE pour connecter la dashcam directement à la boîte à fusibles du véhicule, assurant une alimentation continue pour une surveillance 24h/24.

2. Véhicules avec prises sous tension constante

Certains véhicules, comme certains camions ou voitures, ont une prise 12V qui reste alimentée même lorsque le véhicule est éteint et verrouillé. Dans cette configuration, la dashcam continuera d'enregistrer après l'arrêt de la voiture, ce qui pourrait entraîner une décharge de la batterie, laissant potentiellement une puissance insuffisante pour démarrer le moteur.

Solution:

- **Installer un kit de câblage:** Utilisez un kit de câblage Type-C CIEVIE pour connecter la dashcam à la boîte à fusibles. Cela permet une gestion efficace de l'alimentation et évite la décharge excessive de la batterie.
- **Reconfigurer la boîte à fusibles:** Ajustez la boîte à fusibles pour que la prise 12V soit alimentée uniquement lorsque la clé est en position ACC ou ON. Consultez le manuel du véhicule ou un professionnel.
- **Débrancher manuellement la dashcam:** Débranchez la dashcam lorsque vous quittez le véhicule pour éviter une décharge de la batterie, et rebranchez-la avant votre prochain trajet.

Configuration Wi-Fi

Fonctionnalité Wi-Fi et portée

La dash cam CIEVIE se connecte sans fil à votre smartphone via le Wi-Fi, vous permettant de visualiser, télécharger et partager facilement des enregistrements. La portée du Wi-Fi est jusqu'à 6 mètres (environ 19 pieds) sans obstacles. Pour des transferts de fichiers plus rapides, utilisez-la à moins de 3 mètres (environ 10 pieds). Notez que la dash cam ne prend pas en charge la diffusion de vidéos à distance via Internet ou le cloud. Vous pouvez uniquement accéder aux vidéos en direct via l'application dans la limite des 6 mètres.

Comment connecter le Wi-Fi

Suivez ces étapes pour connecter votre dash cam au Wi-Fi:

① Scannez le QR code ci-dessous pour télécharger l'application « **GPU GO** » depuis le Google Play Store ou l'App Store.

Assurez-vous que la D100Pro est connectée à une source d'alimentation pendant l'utilisation du Wi-Fi. Sinon, la connexion Wi-Fi de la dash cam peut être interrompue.



GPU GO





iOS/Android

- ② Activez le Wi-Fi sur votre smartphone.
- ③ Ouvrez l'application **GPU GO** et accordez les autorisations nécessaires (album, localisation, WLAN et données mobiles). Le refus d'autorisations peut entraîner un dysfonctionnement de l'application.
- ④ Dans l'application, cliquez sur « Ajouter une caméra », sélectionnez « Connecter l'appareil », puis « Connecter Wi-Fi ».
- ⑤ Dans les paramètres Wi-Fi, trouvez le réseau Wi-Fi de la D100Pro (par ex. CIEVIE_D100Pro_XXXXXX), connectez-vous et saisissez le mot de passe: 12345678.

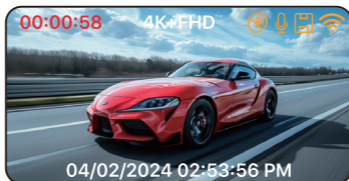
Affichage à l'écran



● 00:00:00 Enregistrement vidéo standard démarré	● 00:00:00 Enregistrement vidéo verrouillé démarré
 GPS Activé	 GPS Désactivé
 Microphone Activé	 Microphone Désactivé
 Carte SD installée	 Carte SD NON installée Carte SD défectueuse
 Wi-Fi connecté	 Wi-Fi non connecté
4K+FHD Résolution vidéo actuelle	04/02/2024 02:53:56 PM Heure actuelle & Date actuelle

État du témoin

- Lumière bleue clignote lentement
 - Vidéo en cours d'enregistrement
- Lumière bleue clignote rapidement
 - Mise à jour du micrologiciel
- Lumière bleue fixe
 - Aucune vidéo en cours d'enregistrement

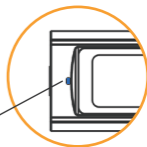

Intro App & Paramètres Caméra

1. Aperçu de l'interface de l'application

Aucun signal
GPS (Intérieur)



Signal GPS
détecté (En extérieur)

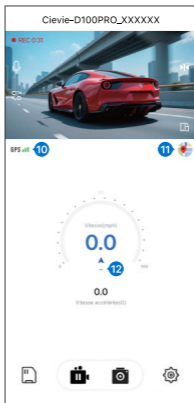

- 1 État d'enregistrement/pause
- 2 Retournement horizontal de la caméra arrière
- 3 Plein écran
- 4 Microphone
- 5 Démarrer/arrêter l'enregistrement
- 6 Prendre une photo
- 7 Basculer vue avant/arrière
- 8 Fichier de la caméra
- 9 Paramètres de la caméra
- 10 GPS
- 11 Données de parcours GPS
- 12 Direction/Vitesse

2. Guide GPS D100Pro Dashcam

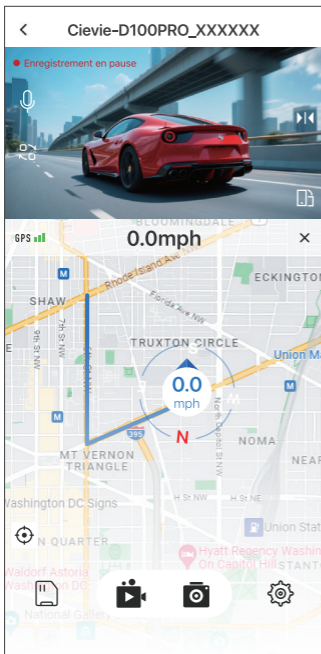

Utilisation du GPS:

Le suivi GPS nécessite une zone extérieure dégagée (ciel visible). Non fonctionnel en intérieur.

View GPS Videos on PC:

1. Installer DV Player:

- Insérez la carte SD dans l'ordinateur. L'installateur se génère automatiquement.
- Ou téléchargez-le manuellement : dvplayer.net/setup.html

2. Activer le GPS:

- Utilisez le code d'activation fourni (dans l'emballage) pour activer la cartographie GPS.

Remarque: Code d'activation requis pour la lecture GPS sur PC. Veuillez trouver le code à la page 15.

3. Fichiers de la caméra

Boucle: Les fichiers vidéo sont enregistrés en boucle, les plus anciens étant automatiquement écrasés lorsque le stockage est plein.

Instantané: Les photos capturées sont enregistrées dans le dossier désigné.

Verrouillé: Les vidéos d'urgence sont protégées et enregistrées en tant que fichiers verrouillés, déclenchées par le capteur G ou une activation manuelle.

REMARQUE

Pour une qualité optimale, téléchargez la vidéo pour la visionner. La résolution d'aperçu de l'application est limitée à 540P, tandis que la résolution vidéo réelle est en 4K.

4. Paramètres de la caméra

REMARQUE

Les nouvelles cartes SD doivent être formatées dans l'application. Allez dans **GNU GO App** → Connecter la caméra → Paramètres de la caméra → Formater la carte SD. Si le formatage via l'application échoue, formatez la carte SD au format FAT32 sur votre ordinateur, puis reformatez-la dans l'application.



Paramètres Vidéo

Enregistrement Sonore: Activez ou désactivez l'enregistrement sonore selon vos préférences.

Volume du Haut-Parleur: Ajustez le volume du haut-parleur ou désactivez-le s'il est trop fort.

ésolution Vidéo: Une résolution plus élevée offre une meilleure qualité, mais utilise plus d'espace de stockage.

- Canal Unique (Caméra arrière débranchée) :
4K (Par Défaut) / 2.5K / FHD
- Double Canal (Caméra arrière branchée) :
4K+FHD (Par Défaut) / 2.5K+FHD / FHD+FHD

Enregistrement en Boucle: 1 Minute (Par Défaut) / 3 Minutes / 5 Minutes

L'enregistrement en boucle permet à la dashcam d'enregistrer en continu en écrasant les fichiers vidéo les plus anciens lorsque la carte SD est pleine. Les fichiers sont segmentés en fonction de la durée sélectionnée et enregistrés dans le dossier vidéo normal.

Anti-Clignotement / Fréquence de la Source Lumineuse:
50Hz (Europe) / 60Hz (USA) (Par Défaut)

Horodatage / Filigrane Horaire: Activé (Par Défaut) / Désactivé

Miroir Arrière, Retournement Arrière, Rotation Frontale:

Ajustez l'orientation horizontale/verticale de la caméra arrière et l'orientation verticale de la caméra avant.

Coordonnée GPS: Activé (Par Défaut)/Désactivé

Filigrane de vitesse: Activé (Par Défaut)/Désactivé

Format de l'Heure: Passez entre le format 12 heures et 24 heures.

Format de la Date: Ajustez le format du filigrane horaire.

Voyants d'État: Activez ou désactivez la lumière indicatrice de la caméra avant.

Heure d'été: Activé /Désactivé(Par Défaut)

Données GPS: Activé (Par Défaut)/Désactivé

Wi-Fi 5G: Passez entre le Wi-Fi 5G et le Wi-Fi 2.4G.

Paramètres Avancés

Détection de Collisions: Désactivé / Très Bas / Bas / Moyen / Élevé

L'accéléromètre gravitationnel à 6 axes détecte les chocs ou collisions. Lorsqu'il est déclenché, le fichier vidéo en cours est verrouillé et enregistré pour éviter qu'il ne soit écrasé. Cela garantit la préservation des séquences importantes. Vous pouvez ajuster la sensibilité via l'application en fonction de vos préférences et des conditions de conduite.

Temps d'Extinction Automatique de l'Écran: Désactivé / 30 Secondes / 1 Minute / 3 Minutes

Définissez le temps d'extinction automatique de l'écran de la caméra avant.

Unité de vitesse: KM/H ou MPH

Langue de la caméra: Régler la langue d'affichage de la dashcam.

Mode Parking (Kit Hardwire requis)

REMARQUE

Un kit hardwire Type-C est requis pour la surveillance en mode parking.

La dash cam CIEVIE D100Pro est équipée d'un mode parking intégré, vous permettant d'enregistrer de différentes manières après avoir garé votre véhicule.

Options de Surveillance en Mode Parking:

Désactivé (Par Défaut); Réveil en cas de Collision; Enregistrement en Time-Lapse 12/24 Heures

Explications des Fonctionnalités

1. Réveil en cas de Collision:

Lorsque le véhicule est garé, la dash cam se réveille et commence à enregistrer en mode urgence si une collision est détectée, et si l'impact atteint le niveau de "Détection de Collision" configuré. La durée de la vidéo dépend de votre réglage "Enregistrement en Boucle". Exemple: Si l'enregistrement en boucle est réglé sur 1 minute, la dash cam enregistrera une vidéo de 1 minute, la verrouillera et la sauvegardera dans le dossier Verrouillé de l'application **GPU GO** (Fichiers de la Caméra), puis s'éteindra. Si vous consultez les fichiers de la carte SD sur un ordinateur, le fichier verrouillé apparaîtra dans le dossier Événements.

2. Enregistrement en Time-Lapse 12/24 Heures:

En mode parking, la dash cam enregistrera en mode time-lapse pendant 12 ou 24 heures avant de s'éteindre automatiquement.

3. FPS Vidéo Time-Lapse:

Le mode time-lapse capture les images à une fréquence d'images réduite, rendant les mouvements rapides fluides et accélérés lors de la lecture à vitesse normale. Choisissez entre 1, 2 ou 5 images par seconde, ou désactivez cette fonctionnalité. Une fois le temps prédéfini pour le mode parking écoulé, la caméra arrêtera l'enregistrement et s'éteindra automatiquement.

Paramètres Généraux

Nom Wi-Fi: Le nom par défaut est **CIEVIE_D100Pro_xxxxxx**. Vous pouvez personnaliser ce nom via l'application.

Mot de Passe Wi-Fi: Le mot de passe par défaut est **12345678**. Si vous oubliez le mot de passe Wi-Fi ou souhaitez réinitialiser les paramètres d'usine, maintenez le bouton fonction pendant 3 secondes pour réinitialiser l'appareil.

Version du Firmware: Affiche la version actuelle du firmware. Utilisez cette information pour vérifier si une mise à jour du firmware est nécessaire.

Formatage: Formate la carte SD et efface tous les fichiers stockés. Sauvegardez les fichiers importants avant de formater.

Réinitialisation d'Usine: Restaure les paramètres d'origine de la caméra.

Carte Micro SD et Lecture de Vidéos

Insertion d'une Carte Micro-SD

Pour insérer: Assurez-vous que la caméra est ÉTEINTE. Insérez la carte SD à mi-chemin, puis poussez-la complètement jusqu'à ce qu'elle s'enclenche.

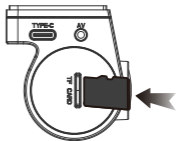

REMARQUE

Une carte SD de 64GB est incluse. Si vous la remplacez, utilisez une carte micro-SD de classe 10 U3 ou supérieure (minimum 64GB, maximum 256GB). Formatez la carte SD à l'aide de l'application **GKU GO** avant la première utilisation.

Retrait d'une Carte Micro-SD

Pour retirer la carte, appuyez doucement sur son bord jusqu'à ce qu'elle s'enclenche, puis retirez-la.

REMARQUE

N'insérez ni ne retirez la carte SD lorsque la caméra est sous tension, pour éviter les pannes ou les dommages aux fichiers. Faites attention lors du retrait de la carte, car elle peut facilement être éjectée en raison du mécanisme à ressort. Si une erreur apparaît sur votre D100Pro, le problème provient probablement de la carte SD, et non de la caméra. Contactez support@cievie.co pour obtenir de l'aide.

Formatage d'une Carte Micro-SD

Accédez à Paramètres de la Caméra > Formater > Confirmer. Nous recommandons de formater la carte SD chaque mois pour garantir un fonctionnement fluide. Les cartes SD ont une durée de vie limitée et peuvent devenir inutilisables après un usage répété. Remplacez-les si nécessaire.

Lecture des Vidéos Enregistrées--Vous pouvez accéder à vos vidéos de deux manières:

a. Sur Smartphone:

Activez la fonction Wi-Fi de la caméra--Ouvrez l'application « **GKU GO** » sur votre smartphone--Connectez-vous au réseau CIEVIE D100Pro à l'aide du mot de passe par défaut « **12345678** » (sauf si modifié)--Une fois connecté, vous pouvez lire les vidéos directement depuis la dash cam via l'application.

b. Sur PC/MAC:

- Connectez la caméra à votre PC/Mac via un câble USB Type-C. Le lecteur « CarDVRD100Pro » apparaîtra sur votre PC/Mac.

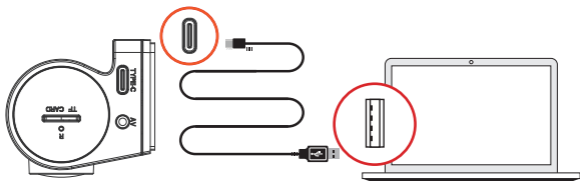

- Sinon, retirez la carte SD de la caméra et insérez-la dans le lecteur de cartes mémoire de votre PC ou utilisez un lecteur de cartes USB Type-C. Ouvrez le lecteur de la carte SD et double-cliquez sur la vidéo pour la lire.

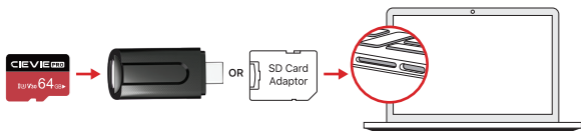

FAQ

La caméra ne s'allume pas

Essayez d'utiliser un autre câble USB et le chargeur USB de votre smartphone. Branchez-le sur une prise murale de 110V. Si la caméra ne répond pas, débranchez-la, retirez la carte SD, rebranchez-la et appuyez sur le bouton R près du logement de la carte SD à l'aide d'un stylo ou d'un trombone. Si cela ne fonctionne toujours pas, contactez-nous.

La caméra demande constamment « Formater la carte SD »

Toutes les nouvelles cartes SD doivent être formatées dans l'application **GPU GO**. En cas d'échec, formatez la carte en FAT32 sur votre ordinateur, puis reformatez-la dans l'application. Utilisez une carte SD de classe 10, U3 (64Go-256Go).

Message d'erreur « Carte pleine »

Formatez la carte SD dans l'application **GPU GO**. Réglez l'enregistrement en boucle sur 1, 3 ou 5 minutes pour écraser automatiquement les anciens fichiers. Le formatage supprime toutes les données.

Impossible d'enregistrer 24 heures?

La caméra prend en charge la surveillance 24h/24 uniquement lorsqu'elle est connectée à un kit hardwire Type-C

La caméra s'éteint et redémarre automatiquement

Vérifiez que la carte SD est correctement insérée et assurez-vous que votre chargeur de voiture ou câble d'alimentation est compatible. Si le problème persiste, essayez un autre chargeur ou contactez-nous pour plus d'assistance.

La lecture vidéo est saccadée

Lors du streaming de vidéos via Wi-Fi, en particulier en 4K, des vitesses lentes peuvent provoquer une mise en mémoire tampon. Nous vous recommandons de télécharger la vidéo sur votre téléphone pour une lecture plus fluide.

La qualité vidéo dans l'application ne correspond pas à la résolution 4K

L'aperçu dans l'application est limité à 540P. Pour une qualité 4K, téléchargez la vidéo et visionnez-la directement.

Menú

Precauciones de Seguridad y Directrices de Uso	76
Especificaciones	77
Consejos antes de usar	78
Lista del Paquete	79
Estructura y Botones de la Cámara	80
Instalación de la Cámara Frontal	81
Instalación de la Cámara Trasera	84
Instrucciones de Alimentación	85
Configuración del Wi-Fi	87
Intro App & Configuración Cámara	89
Tarjeta Micro SD & Reproducción de Vídeos	94
FAQ	96

Precauciones de Seguridad y Directrices de Uso

Lea detenidamente este manual antes de usar el dispositivo. Guárdelo para futuras consultas, ya que puede ser útil para solucionar problemas operativos. No seguir estas directrices de seguridad puede provocar daños, lesiones graves o incluso la muerte.

- **Exposición:** Evite el agua, la lluvia, la humedad o ambientes con alta humedad. Úselo solo en entornos secos.
- **Instalación:** Monte el dispositivo de manera segura, asegurándose de que no obstruya los airbags ni la vista del conductor.
- **Alimentación del dispositivo:** Utilice únicamente el cargador de coche proporcionado o un kit de cableado fijo CIEVIE (vendido por separado). No lo conecte directamente a la batería de 12V/24V del vehículo.
- **Mantenimiento:** Limpie la lente con un paño suave y húmedo. Evite productos químicos abrasivos o solventes que puedan rayar la lente y reducir la claridad del video. Inspeccione regularmente los cables de alimentación en busca de daños.
- **Ambiente:** Mantenga el dispositivo alejado de temperaturas extremas, polvo o llamas.
- **Reparaciones:** Nunca intente abrir, desmontar o reparar el dispositivo usted mismo. Para obtener ayuda, comuníquese con support@cievie.co
- **Ajustes:** No instale ni ajuste la cámara mientras conduce. Siempre deténgase en un lugar seguro antes de realizar cambios.

Notas generales de seguridad

- **Uso en el vehículo:** Este producto está diseñado para usarse exclusivamente dentro de vehículos y no está destinado a uso exterior.
- **Seguridad infantil:** Mantenga la cámara fuera del alcance de los niños, ya que no es un juguete.
- **Cumplimiento:** Asegúrese de que la instalación cumpla con las leyes locales, ya que algunas áreas restringen la colocación de dispositivos en los parabrisas.

Especificaciones

Nombre	Cámara Dash CIEVIE
Modelo	D100PRO
Resolución	4K Frontal Único 4K+1080P Frontal y Trasera
Ángulo Amplio	170°
Apertura del Lente	F2.0
Temperatura de Funcionamiento	-20°C ~ 70°C
Tarjeta Micro SD	64-256 GB
Fuente de Alimentación	5V/2A
Interfaz de Alimentación	Tipo-C
Antiparpadeo	50/60Hz
Wi-Fi	Compatible
Micrófono y Altavoz	Compatible
Grabación en Bucle	Compatible
Sensor G	Compatible
Monitoreo de Estacionamiento 24H	Compatible (Requiere kit de cableado)
Modo Time-Lapse	Compatible (Requiere kit de cableado)
GPS	Compatible

Consejos Antes de Usar

¡Gracias por elegir CIEVIE! Si tiene algún problema con su cámara, no dude en contactarnos; siempre estamos aquí para ayudarle.

Por favor, lea antes de usar

1. Qué hacer si aparece un mensaje de error en la tarjeta de memoria:

- Asegúrese de utilizar la tarjeta microSD CIEVIE incluida. Si prefiere actualizar a una tarjeta de mayor capacidad, recomendamos una tarjeta microSD Clase 10 U3 o superior (64GB–256GB).
- Asegúrese de formatear la tarjeta SD usando la aplicación **GPU GO** antes del primer uso.
- Si el error persiste, por favor contacte a support@cievie.co para obtener ayuda.

2. Modo de monitoreo de estacionamiento

La función de monitoreo de estacionamiento 24 horas está disponible solo cuando la cámara está conectada a un kit de cableado Type-C.

Para ver **videos tutoriales** o descubrir más sobre CIEVIE, visite:



Centro de ayuda

Lista del Paquete

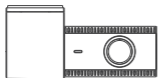

① Cámara de Coche

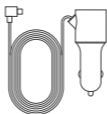

② Adaptador del Cargador para Coche

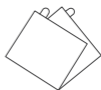

③ Pegatinas Electrostáticas *2



④ Cinta Adhesiva 3M *2



⑤ Cámara Trasera



⑥ Manual de Usuario



⑦ Clips para Cables *5



⑧ Herramienta de Palanca



⑨ Tarjeta SD de 64GB

Estructura y Botones de la Cámara

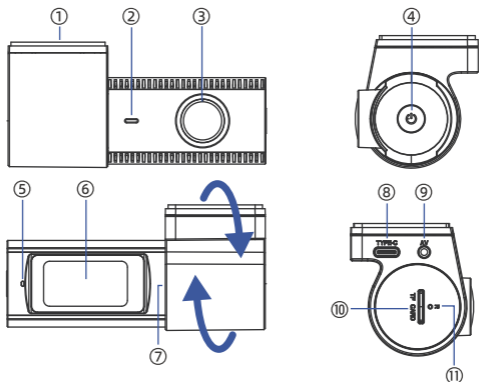

- | | | |
|---------------------|-----------------------|------------------------------|
| ① Cinta Adhesiva 3M | ⑤ Indicador de Estado | ⑨ Puerto para Cámara Trasera |
| ② Micrófono | ⑥ Pantalla de 1.47" | ⑩ Ranura para Tarjeta SD |
| ③ Lente F2.0 | ⑦ Montura Ajustable | ⑪ Botón R |
| ④ Botón de Función | ⑧ Puerto tipo C | |

Botón de Función:

- **Presione una vez:** Inicie la grabación de videos bloqueados.
- **Mantenga presionado durante 3 segundos:** Restaure la cámara a los ajustes de fábrica (un beep).

Botón R: Si el dispositivo se congela, utilice un alfiler para presionar y mantener presionado el botón R para reiniciar el dispositivo. Esta acción reiniciará la dash cam.

Instalación de la Cámara Frontal

1. Insertar la Tarjeta SD

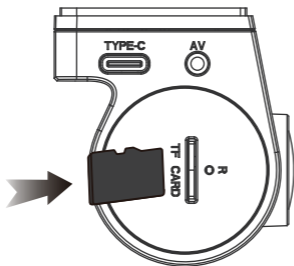

- Una tarjeta SD de 64GB está incluida. Si la reemplaza, use una tarjeta micro SD de clase 10 U3 o superior (64GB-256GB).
- Formatee la tarjeta SD utilizando la aplicación **GKU GO** antes del primer uso.
- Para mantener un rendimiento óptimo, se recomienda formatear la tarjeta SD mensualmente para garantizar el buen funcionamiento de la cámara.

2. Instalación de la Cámara

Elija una ubicación con buena visibilidad y fácil acceso. Limpie y seque la superficie para una correcta adhesión.

a: Retire y adhiera la pegatina electrostática en la ubicación seleccionada.

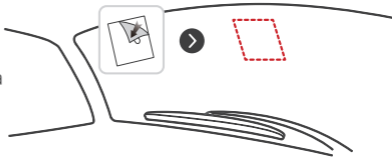

b: Retire la película protectora de la cinta adhesiva 3M de la Dash Cam.

desgarrar

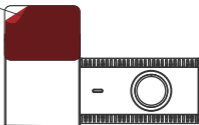

c: Presione firmemente la Dash Cam sobre la pegatina electrostática para asegurarla en su lugar.

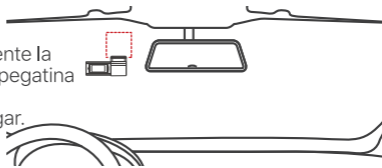

3. Conexión de la Fuente de Alimentación

Utilice el adaptador de cargador original para conectar la dash cam al encendedor de cigarrillos de su vehículo para obtener energía.

NOTA

El paquete incluye solo un cargador para encendedor de cigarrillos. Si su vehículo no tiene un enchufe de encendedor, puede usar un cable Tipo-C o un kit de cableado (ninguno incluido).

Asegúrese de que la vista de la cámara esté despejada y no obstruida por tinte de ventana, calcomanías u otros objetos.

Advertencia

Para vehículos equipados con airbags de cortina lateral, enrute cuidadosamente los cables para evitar interferir con los airbags. No pase los cables por áreas que puedan obstruir el despliegue de los airbags.

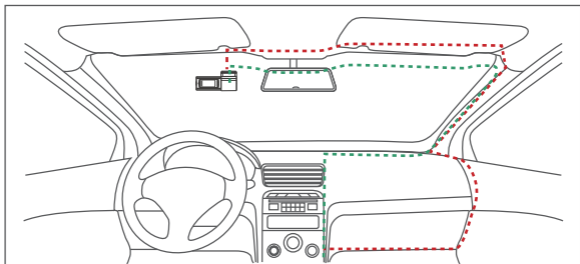

4. Ajuste el Ángulo de la Lente de la Cámara

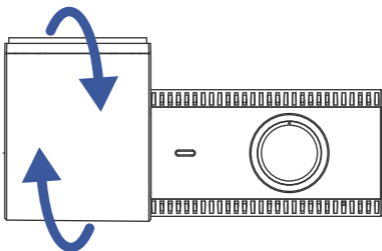

Instalación de la Cámara Trasera

Instale la cámara trasera en el parabrisas trasero, preferiblemente en el borde superior del interior del vehículo para una visibilidad óptima.



Puerto USB Tipo-C

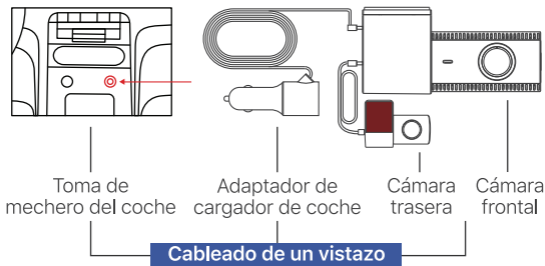

NOTA

Después de una prueba de conducción, verifique que todos los videos se hayan grabado correctamente.

Instrucciones de Alimentación

1. Uso del Cargador Suministrado

Utilice siempre el cargador incluido para alimentar y cargar su dash cam, garantizando un rendimiento óptimo.

2. Conexión al Enchufe del Encendedor de Cigarrillos

Inserte el cargador en el enchufe del encendedor de cigarrillos de 12V de su vehículo. La cámara se encenderá automáticamente y comenzará a grabar cuando se suministre energía. Cuando se corte la energía, el dispositivo guardará la grabación actual y se apagará de forma segura.

3. Manejo de la Tarjeta SD

- Inserte la tarjeta SD antes de encender la cámara.
- Evite insertar o retirar la tarjeta SD mientras el dispositivo está encendido para prevenir daños o pérdida de datos. Apague siempre la cámara primero.

Conexión a las Tomas del Vehículo

1. Vehículos con Enchufes Controlados por el Encendido

En la mayoría de los vehículos, el enchufe del encendedor de cigarrillos de 12V está vinculado al encendido y suministra energía solo cuando el motor está encendido o la llave está en la posición ACC. La cámara se encenderá y comenzará a grabar cuando el vehículo arranque, y se apagará cuando el motor se detenga.

Opcional: Para seguir grabando mientras el vehículo está apagado (por ejemplo, para la vigilancia del estacionamiento), utilice un kit de cableado directo Tipo-C de CIEVIE para conectar la dash cam directamente al panel de fusibles del vehículo, proporcionando energía continua para la vigilancia 24/7.

2. Vehículos con Enchufes de Alimentación Constante

Algunos vehículos, como ciertos camiones y automóviles, tienen un enchufe de 12V que sigue alimentado incluso cuando el vehículo está apagado y cerrado.

En esta configuración, la cámara continuará grabando después de apagar el vehículo. Esto puede agotar la batería del vehículo, dejando insuficiente energía para arrancar el motor.

Solución:

- **Instalación de un Kit de Cableado:** Utilice un kit de cableado directo Tipo-C de CIEVIE para conectar la cámara al panel de fusibles del vehículo. Esto asegura una gestión adecuada de la energía y previene el agotamiento excesivo de la batería.
- **Reconfiguración del Panel de Fusibles:** Ajuste el panel de fusibles para que el enchufe de 12V reciba energía solo cuando la llave esté en la posición ACC o ENCENDIDO. Consulte el manual del vehículo o un profesional.
- **Desconexión Manual de la Cámara:** Desconecte manualmente la cámara de coche cuando deje el vehículo para evitar agotar la batería, y vuelva a conectarla antes de conducir nuevamente.

Configuración del Wi-Fi

Función Wi-Fi y Alcance

La cámara CIEVIE se conecta de forma inalámbrica a su smartphone a través de Wi-Fi, lo que le permite ver, descargar y compartir grabaciones fácilmente. El alcance del Wi-Fi es de hasta 6 metros (aproximadamente 19 pies) sin obstrucciones. Para transferencias de archivos más rápidas, utilícelo dentro de un rango de 3 metros (aproximadamente 10 pies). Tenga en cuenta que la cámara no admite transmisión remota de video a través de internet o la nube. Solo puede acceder a las imágenes en vivo mediante la aplicación dentro del rango de 6 metros.

Cómo Conectar el Wi-Fi

Siga estos pasos para conectar su cámara al Wi-Fi:

① Escanee el código QR que se encuentra a continuación para descargar la aplicación "**GKU GO**" desde Google Play Store o Apple App Store.

Asegúrese de que la D100Pro esté conectada a una fuente de alimentación mientras utiliza la función Wi-Fi. De lo contrario, el Wi-Fi de la cámara podría desconectarse.



GKU GO









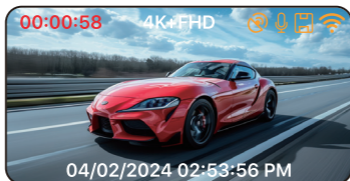

iOS/Android

- ② Active el Wi-Fi en su smartphone.
- ③ Abra la aplicación **GKU GO** y conceda los permisos necesarios (galería, ubicación, WLAN y datos móviles). Si no concede los permisos, es posible que la aplicación no funcione correctamente.
- ④ En la aplicación, haga clic en "Agregar Cámara", seleccione "Conectar Dispositivo" y luego elija "Conectar Wi-Fi".
- ⑤ Localice la red Wi-Fi de D100Pro (por ejemplo, CIEVIE_D100Pro_xxxxxx) en la configuración de Wi-Fi, conéctese e introduzca la contraseña: 12345678.

Pantalla del Dispositivo



● 00:00:00 Grabación de video estándar iniciada	● 00:00:00 Grabación de video bloqueado iniciada
 GPS Activado	 GPS Desactivado
 Micrófono Activado	 Micrófono Desactivado
 Tarjeta SD instalada	 Tarjeta SD NO instalada Tarjeta SD defectuosa
 Wi-Fi conectado	 Wi-Fi NO conectado
4K+FHD Resolución de video actual	04/02/2024 02:53:56 PM Fecha actual & Hora actual

Estado de los Indicadores

Luz azul parpadea lentamente:

Grabando video

Luz azul parpadea rápidamente:

Actualización de firmware en curso

Luz azul fijo: No está grabando video

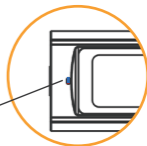

Intro App & Configuración Cámara

1. Interfaz de la Aplicación

Señal GPS no disponible (En interiores)



Señal GPS detectada (En exteriores)

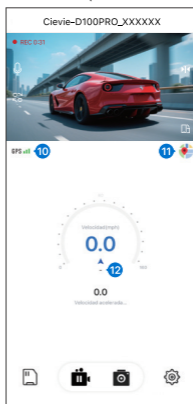

- 1 Estado de grabación/pausa
- 2 Volteo horizontal de cámara trasera
- 3 Pantalla completa
- 4 Micrófono
- 5 Iniciar/Detener grabación
- 6 Tomar una foto
- 7 Cambiar vista frontal/trasera
- 8 Archivo de cámara
- 9 Configuración de cámara
- 10 GPS
- 11 Datos de ruta GPS
- 12 Dirección/Velocidad

2. Guía GPS D100Pro Dashcam

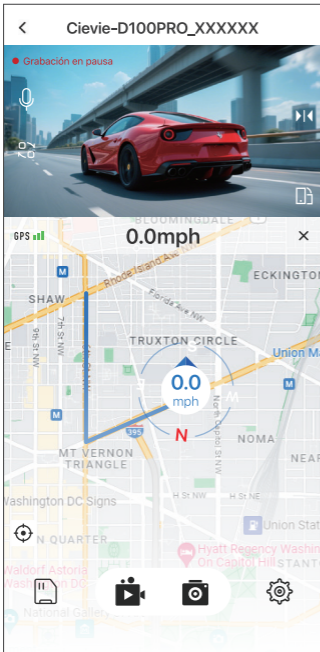

Uso del GPS:

El seguimiento GPS requiere un área exterior despejada (cielo visible). No funciona en interiores.

Ver videos GPS en PC:

1. Instalar DV Player:

- Inserte la tarjeta SD en la computadora. El instalador se generará automáticamente.

- O descárguelo manualmente: dvplayer.net/setup.html

2. Activar GPS:

- Use el código de activación incluido (en el paquete) para habilitar el mapa GPS.

Nota: Se requiere código de activación para reproducir GPS en PC. Encuentre el código en la página 15.

3. Archivos de la Cámara

Bucle (Loop): Los archivos de video se graban en un bucle. Los archivos más antiguos se sobrescriben automáticamente cuando la memoria está llena.

Snapshot: Las fotos capturadas se guardan en la carpeta designada.

Locked: Los videos de emergencia están protegidos y se guardan como archivos bloqueados, activados por el sensor G o manualmente.

NOTA

Para una calidad óptima, descargue el video para verlo, ya que la resolución de vista previa en la aplicación está limitada a 540P, mientras que la resolución real es 4K.

4. Configuración de la Cámara

NOTA

Las nuevas tarjetas SD deben formatearse en la aplicación. Vaya a **GNU GO** App → Conectar Cámara → Configuración de la Cámara → Formatear Tarjeta SD. Si el formateo a través de la aplicación falla, formatee la tarjeta SD a FAT32 en su computadora y luego vuelva a formatearla en la aplicación.



Configuración de vídeo

Grabación de Sonido: Active o desactive la grabación de sonido según su preferencia.

Volumen del Altavoz: Ajuste el volumen del altavoz o apáguelo si es demasiado alto.

Resolución de Vídeo: Una resolución más alta ofrece mejor calidad, pero utiliza más espacio de almacenamiento.

- Canal Único (Cámara trasera desconectada):
4K (Predeterminado) / 2.5K / FHD
- Canal Dual (Cámara trasera conectada):
4K+FHD (Predeterminado) / 2.5K+FHD / FHD+FHD

Grabación en Bucle: 1 Minuto (Predeterminado) / 3 Minutos / 5 Minutos

La grabación en bucle permite que la dash cam grabe continuamente sobrescribiendo los archivos más antiguos cuando la tarjeta SD está llena. Los archivos se dividirán según la duración seleccionada y se guardarán en la carpeta de videos normales.

Antiparpadeo / Frecuencia de la Fuente de Luz: 50Hz (Europa) / 60Hz (EE.UU.) (Predeterminado)

Marca de Tiempo / Filigrana de Tiempo: Activado (Predeterminado) / Desactivado

Espejo Trasero, Rotación Trasera, Rotación Frontal: Ajuste la orientación horizontal/vertical de la cámara trasera y la orientación vertical de la cámara delantera.

Coordenada GPS: Activada (Por Defecto)/Desactivada

Marca de agua de velocidad: Activada (Por Defecto)/Desactivada

Formato de Hora: Cambie entre formato de 12 horas y 24 horas.

Formato de Fecha: Ajuste el formato de la marca de tiempo.

Luces de Estado: Active o desactive la luz indicadora de la cámara frontal.

Wi-Fi 5G: Cambie entre Wi-Fi 5G y Wi-Fi 2.4G.

Hora de verano: Activada /Desactivada(Por Defecto)

Datos GPS: Activada (Por Defecto)/Desactivada

Ajustes Avanzados

Detección de Colisiones: Desactivado / Más Bajo / Bajo / Medio / Alto

El acelerómetro gravitacional de 6 ejes detecta golpes o colisiones. Cuando se activa, el archivo de video actual se bloquea y guarda para evitar que sea sobrescrito. Esto asegura que las grabaciones importantes se conserven. Puede ajustar la sensibilidad a través de la aplicación según sus preferencias y condiciones de manejo.

Tiempo de Apagado Automático de la Pantalla: Desactivado / 30 Segundos / 1 Minuto / 3 Minutos

Establezca el tiempo de apagado automático para la pantalla de la cámara frontal.

Unidad de velocidad: KM/H o MPH

Idioma de la cámara: Configurar el idioma de visualización de la dashcam.

Modo Estacionamiento (Se Requiere Kit de Cableado)

NOTA

Se requiere un kit de cableado Tipo-C para la vigilancia en modo estacionamiento.

La CIEVIE D100Pro incluye un modo estacionamiento integrado que permite grabar de varias maneras después de estacionar su vehículo.

Opciones de Modo Estacionamiento:

Apagado (Predeterminado); Activación por Colisión; Grabación en Time-Lapse 12/24 Horas

Explicación de las Funciones

1. Activación por Colisión:

Cuando el vehículo está estacionado, la cámara se activa y comienza a grabar en modo de emergencia si detecta una colisión y si el impacto alcanza el nivel configurado de "Detección de Colisiones". La duración del video dependerá de su configuración de "Grabación en Bucle".

Ejemplo: Si la grabación en bucle está configurada en 1 minuto, la cámara grabará un video de 1 minuto, lo bloqueará y lo guardará en la carpeta de Bloqueados de la aplicación **GPU GO** (Archivos de la Cámara), y luego se apagará. Si revisa los archivos de la tarjeta SD en una computadora, el archivo bloqueado aparecerá en la carpeta de Eventos.

2. Grabación en Time-Lapse 12/24 Horas:

En modo estacionamiento, la cámara grabará en modo time-lapse durante 12 o 24 horas antes de apagarse automáticamente.

3. FPS Video en Time-Lapse:

El modo time-lapse captura imágenes a una tasa de fotogramas reducida, haciendo que los movimientos rápidos aparezcan fluidos y acelerados al reproducirlos a velocidad normal. Elija entre 1, 2 o 5 fotogramas por segundo, o desactive esta función. Una vez que el tiempo predefinido para el modo estacionamiento haya terminado, la cámara dejará de grabar y se apagará automáticamente.

Configuración General

Nombre de Wi-Fi: El nombre predeterminado es **CIEVIE_D100Pro_XXXXXX**. Puede personalizar el nombre desde la aplicación.

Contraseña de Wi-Fi: La contraseña predeterminada es 12345678. Si olvida la contraseña de Wi-Fi o necesita restablecer los ajustes de fábrica, mantenga presionado el botón de función durante 3 segundos para restablecer el dispositivo.

Versión del Firmware: Muestra la versión actual del firmware. Use esta información para verificar si se necesita una actualización del firmware.

Formatear: Formatea la tarjeta SD, borrando todos los archivos almacenados. Realice una copia de seguridad de los archivos importantes antes de formatear.

Restablecimiento de Fábrica: Restaura la cámara a su configuración original de fábrica.

Tarjeta Micro SD & Reproducción de Vídeos

Insertar una Tarjeta SD

Para Instalar: Asegúrese de que la cámara esté APAGADA. Inserte la tarjeta SD hasta la mitad y luego presiónela completamente hasta que haga clic y se bloquee.

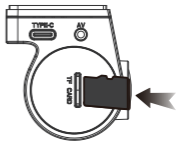

NOTA

Se incluye una tarjeta SD de 64GB. Si la reemplaza, use una tarjeta SD de clase 10 U3 o superior (mínimo 64GB, máximo 256GB). Formatee la tarjeta SD utilizando la aplicación **GKU GO** antes de su primer uso.

Retirar una Tarjeta SD

Para retirarla, presione suavemente el borde hacia adentro hasta que haga clic y luego sáquela.

NOTA

No inserte ni retire la tarjeta SD mientras la cámara esté encendida, para evitar apagones o daños a los archivos. Tenga cuidado al retirar la tarjeta, ya que puede salir fácilmente debido al mecanismo de resorte. Si aparece un error en su D100Pro, es probable que el problema sea la tarjeta SD, no la cámara. Contacte a support@cievie.co para obtener ayuda.

Formatear una Tarjeta SD

Vaya a Configuración de la Cámara > Formatear > Confirmar. Recomendamos formatear la tarjeta SD mensualmente para asegurar un funcionamiento fluido. Las tarjetas SD tienen una vida útil limitada y pueden volverse inoperables después de un uso repetido. Reemplace la tarjeta cuando sea necesario.

Reproducción de Videos Grabados--Puede acceder a sus videos de dos maneras:

a. En el Smartphone:

Active la función Wi-Fi de la cámara--Abra la aplicación "**GKU GO**" en su smartphone--Conéctese a la red CIEVIE D100Pro utilizando la contraseña predeterminada "**12345678**" (a menos que se haya cambiado)--Una vez conectado, puede reproducir los videos directamente desde la cámara a través de la aplicación.

b. En PC/MAC:

- Conecte la cámara a su PC/Mac mediante un cable USB Tipo-C. La unidad "CarDVRD100Pro" aparecerá en su PC/Mac.

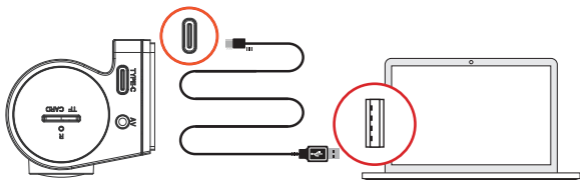

- Alternativamente, retire la tarjeta SD de la cámara e insértela en la ranura de memoria de su PC o use un lector de tarjetas USB Tipo-C. Abra la unidad de la tarjeta SD y haga doble clic en el video para reproducirlo.

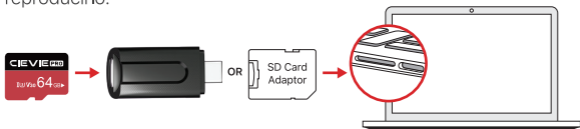

FAQ

La Cámara No se Enciende

Pruebe con otro cable USB y el cargador USB de su smartphone. Conéctelo a una toma de corriente de 110V. Si la cámara no responde, desconéctela, retire la tarjeta SD, vuelva a conectarla y presione el botón R cerca de la ranura de la tarjeta SD con un bolígrafo o un clip. Si aún no funciona, contáctenos.

La Cámara Sigue Diciendo "Formatear Tarjeta SD"

Todas las tarjetas SD nuevas deben formatearse en la aplicación **GPU GO**. Si falla, formatee la tarjeta a FAT32 en su computadora y luego vuelva a formatearla en la aplicación. Utilice una tarjeta SD de clase 10, U3 (64GB-256GB).

Mensaje de Error "Tarjeta Llena"

Formatee la tarjeta SD en la aplicación **GPU GO**. Configure la grabación en bucle en 1, 3 o 5 minutos para sobrescribir automáticamente los archivos antiguos. El formateo elimina todos los datos.

¿No Puede Grabar 24 Horas?

La cámara admite monitoreo de estacionamiento 24 horas solo cuando está conectada a un kit de cableado Tipo-C

La Cámara se Apaga y se Reinicia Automáticamente

Verifique que la tarjeta SD esté insertada correctamente y asegúrese de que su cargador de coche o cable de alimentación sea compatible. Si el problema persiste, pruebe con otro cargador o contáctenos para más ayuda.

La Reproducción de Video Es Entrecortada

Si está transmitiendo videos a través de Wi-Fi, especialmente en 4K, las velocidades lentas pueden causar problemas de almacenamiento en búfer. Le recomendamos descargar el video a su teléfono para una reproducción más fluida.

La Calidad de Video en la Aplicación No Coincide con la Resolución 4K

La vista previa en la aplicación está limitada a 540P. Para calidad 4K, descargue el video y mírelo directamente.