

Owner's Manual

Manual Del Propietario



Vacuum Cleaner

Aspiradora

Model, Modelo 116.23512
 116.23513



CAUTION:

Read and follow all safety and operating instructions before first use of this product.

CUIDADO:

Lea y siga todas las instrucciones de operación y seguridad antes del uso de este producto.

Sears, Roebuck and Co., Hoffman Estates, IL 60179 U.S.A.

www.sears.com

Part No. C01ZCFU00U00-8192794

**Printed in U.S.A.
Impreso en EUA**

ENGLISH

ESPAÑOL



TABLE OF CONTENTS

Before Using Your New Vacuum	2	Canister Care	14
Kenmore Vacuum Cleaner Warranty ...	2	Bag Changing	14
Important Safety Instructions	3	Cleaning Exterior and Attachments	15
Parts and Features	4-5	Motor Safety Filter Changing	15
Assembly Instructions	6-7	Exhaust Filter Changing	16
Use	8	Power-Mate® Care	16
How to Start	8	Belt Changing and Agitator Cleaning ..	17-18
Vacuuming Tips	9	Light Bulb Changing	18
Suggested Pile Height Settings	9	Agitator Servicing	19
Dirt Sensor	10	Troubleshooting	20
Attachments	11	Requesting Assistance	
Attachment Use Chart	12	Or ServiceBack Cover
Performance Features	12-13		
How Your Vacuum Works	14		

BEFORE USING YOUR NEW VACUUM

Please read this guide. It will help you assemble and operate your new Kenmore vacuum in the safest and most effective way.

For more information about vacuum cleaner care and operation, call your nearest Sears store. You will need the complete model and serial numbers when requesting information. Your vacuum's model and serial numbers are located on the Model and Serial Number Plate.

Use the space below to record the model number and serial number of your new Kenmore vacuum.

Model No. _____

Serial No. _____

Date of Purchase _____

Keep this book and your sales check (receipt) in a safe place for future reference.

KENMORE VACUUM CLEANER WARRANTY

LIMITED ONE YEAR WARRANTY ON KENMORE VACUUM CLEANER

This warranty is for one year from the date of purchase, and includes only private household vacuum cleaner use. During the warranty year, when this vacuum cleaner is operated and maintained according to the owner's manual instructions, Sears will repair any defects in material or workmanship free of charge.

This warranty excludes vacuum bags, belts, light bulbs, and filters, which are expendable parts and become worn during normal use.

For warranty service, return this vacuum cleaner to the nearest Sears Service Center in the United States.

This warranty applies only while this product is in use in the United States. This warranty gives you specific legal rights, and you may also have other rights which vary from state to state.

Sears, Roebuck and Co., D/817 WA, Hoffman Estates, IL 60179

IMPORTANT SAFETY INSTRUCTIONS



WARNING

Your safety is important to us. To reduce the risk of fire, electrical shock, injury to persons or damage when using your vacuum cleaner, follow basic safety precautions including the following:

Read this manual before assembling or using your vacuum cleaner.

Use your cleaner only as described in this manual. Use only with Sears recommended attachments.

To reduce the risk of electrical shock – **Do not** use outdoors or on wet surfaces.

Disconnect electrical supply before servicing or cleaning out agitator area. Failure to do so could result in electrical shock or brush suddenly starting.

Always turn cleaner off before connecting or disconnecting the hose or Power-Mate®.

Always turn cleaner off before unplugging.

Do not unplug by pulling on cord. To unplug, grasp the plug, not the cord.

Hold plug when rewinding onto cord reel. Do not allow plug to whip when rewinding.

Do not use with damaged cord or plug. If cleaner is not working as it should, has been dropped, damaged, left outdoors, or dropped into water, return it to a Sears Service Center.

Do not pull or carry by cord, use cord as a handle, close door on cord, or pull cord around sharp edges or corners. Do not run cleaner over cord. Keep cord away from heated surfaces.

Do not leave cleaner when plugged in. Unplug from outlet when not in use and before servicing.

Do not allow to be used as a toy. Close attention is necessary when used by or near children.

Do not handle plug or cleaner with wet hands.

Do not put any objects into openings.
Do not operate the cleaner with a punc-

tured hose. The hose contains electrical wires. Replace if cut or worn. Avoid picking up sharp objects.

Do not use with any opening blocked; keep free of dust, lint, hair and anything that may reduce air flow.

Keep hair, loose clothing, fingers, and all parts of body away from openings and moving parts.

Do not use cleaner without dust bag and/or filters in place.

Always change the dust bag after vacuuming carpet cleaners or freshener, powders and fine dust. These products clog the bag, reduce airflow and can cause the bag to burst. Failure to change bag could cause permanent damage to the cleaner.

Do not use the cleaner to pick up sharp hard objects, small toys, pins, paper clips, etc. They may damage the cleaner or dust bag.

Do not pick up anything that is burning or smoking, such as cigarettes, matches, or hot ashes.

Do not use cleaner to pick up flammable or combustible liquids (gasoline, cleaning fluids, perfumes, etc.), or use in areas where they may be present. The fumes from these substances can create a fire hazard or explosion.

Use extra care when cleaning on stairs. Do not put on chairs, tables, etc. Keep on floor.

You are responsible for making sure that your vacuum cleaner is not used by anyone unable to operate it properly.

Do not operate without exhaust filter or exhaust filter cover installed.

SAVE THESE INSTRUCTIONS

Proper assembly and safe use of your vacuum cleaner are your responsibilities. Your cleaner is intended only for household use. Read this Owner's Manual carefully for important use and safety information. This guide contains safety statements under warning and caution symbols. Please pay special attention to these boxes and follow any instructions given. **WARNING** statements alert you to such hazards as fire, electrical shock, burns and personal injury. **CAUTION** statements alert you to such hazards as personal injury and/or property damage.

ENGLISH

PARTS AND FEATURES

It is important to know your vacuum cleaner's parts and features to ensure its proper and safe use. Review these before using your cleaner.

Item	Part No. In U.S.	Part No. In Canada
Headlight Bulb	20-5240	596181
Belt	20-5201	20-40979

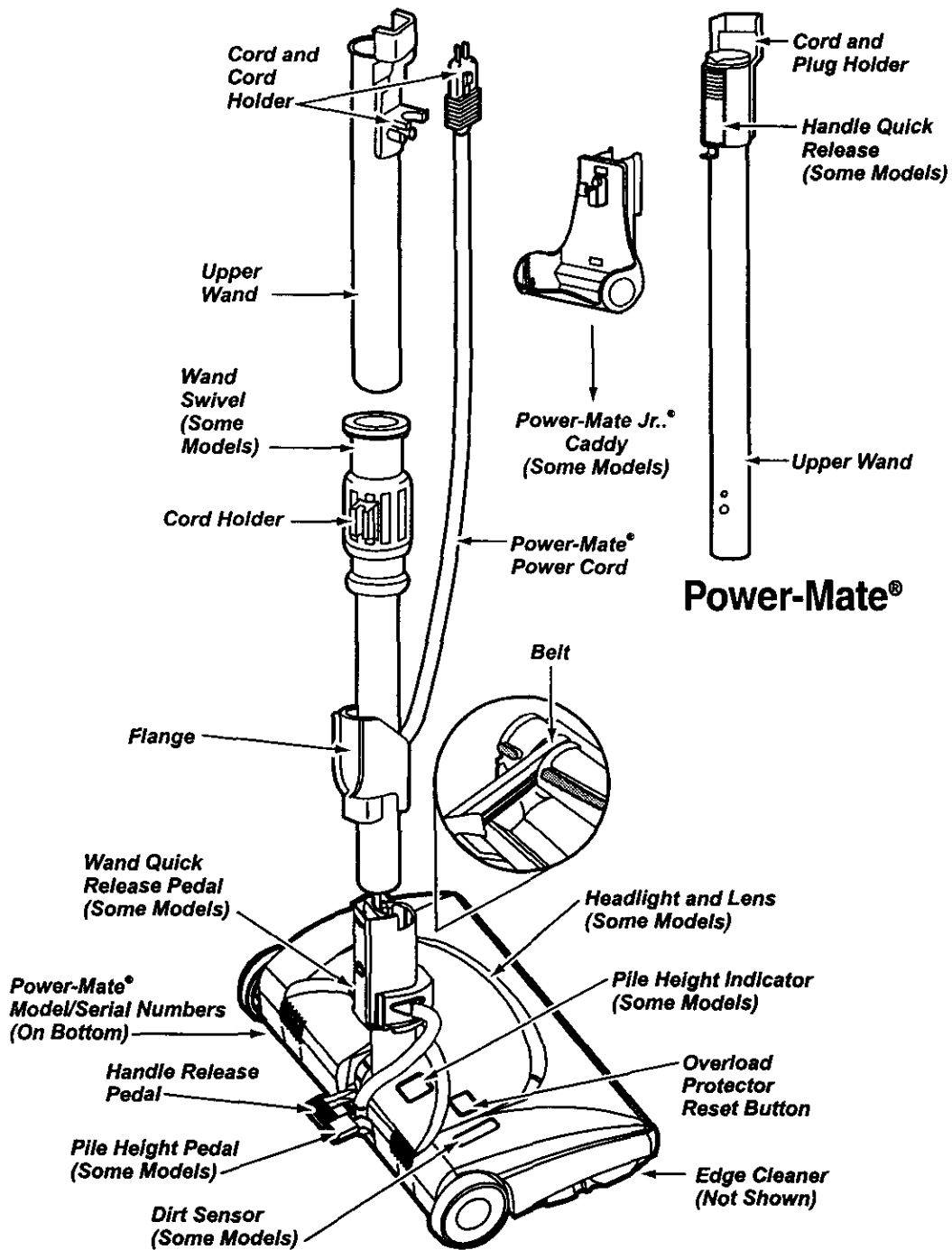

HOSE

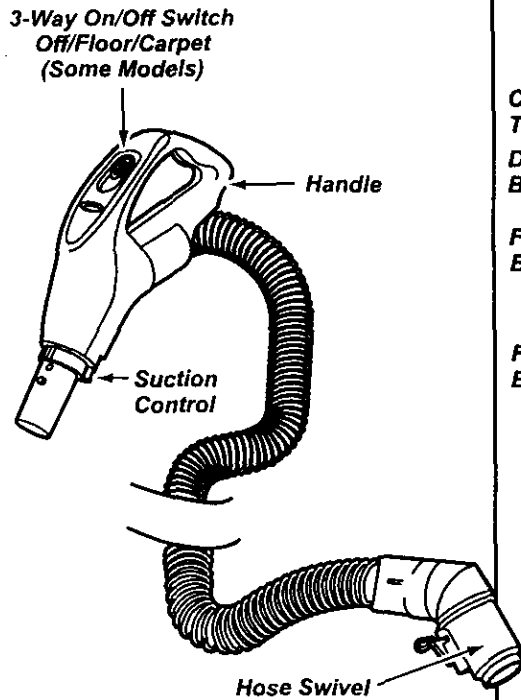

ATTACHMENTS

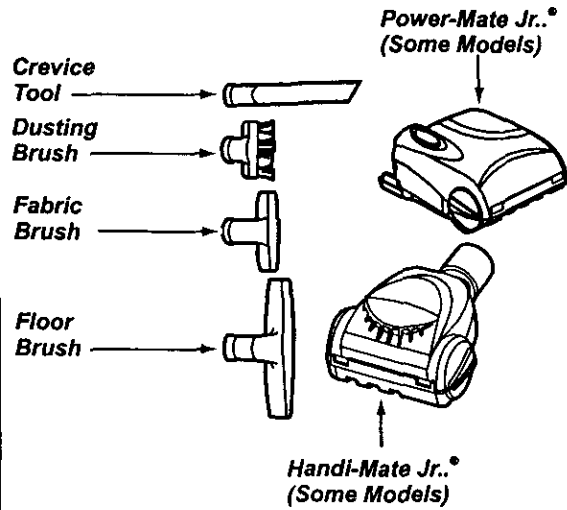

NOTE: All models have one set of attachments in the canister. Some models have an additional set, which can be kept in the accessory bag for garage use or other dirty areas.

ENGLISH

CANISTER

Item	Part No. In U.S.	Part No. In Canada
Dust Bag	20-50558	20-50555
Exhaust Filter	20-86880	20-86880C
Motor Safety Filter	20-86883	20-86883C

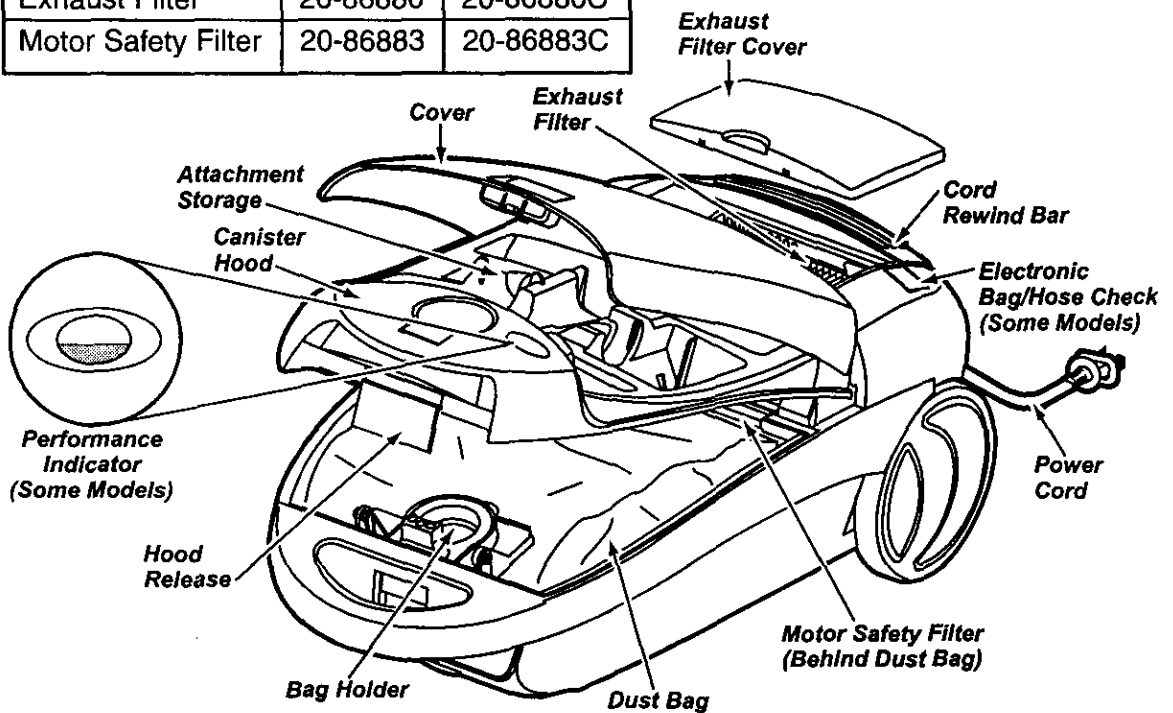

ASSEMBLY INSTRUCTIONS



WARNING

Electrical Shock Hazard
DO NOT plug into electrical supply until assembly is complete. Failure to do so could result in electrical shock or injury.

Before assembling vacuum, check the **PACKING LIST** on the cover of the separate Repair Parts List. Use this list to verify that you have received all the components of your new Kenmore vacuum.

WANDS

Slide wands together until wand button snaps into place. Turn wand button to the slotted area of the wand swivel.

The swivel allows you to turn the handle to the left side to reach farther under low furniture.

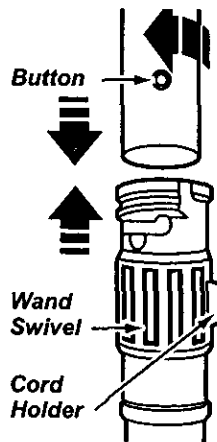

Power-Mate®

1. Insert wands into Power-Mate® until the wand buttons snap into place.

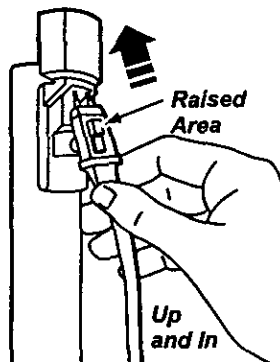

2. Connect Power-Mate® plug and cord as shown. **DO NOT** force. Raised area of plug must be toward hand.

3. Secure cord into cord holder on wand swivel.

To remove: Step on wand quick release pedal, then pull up on wands.

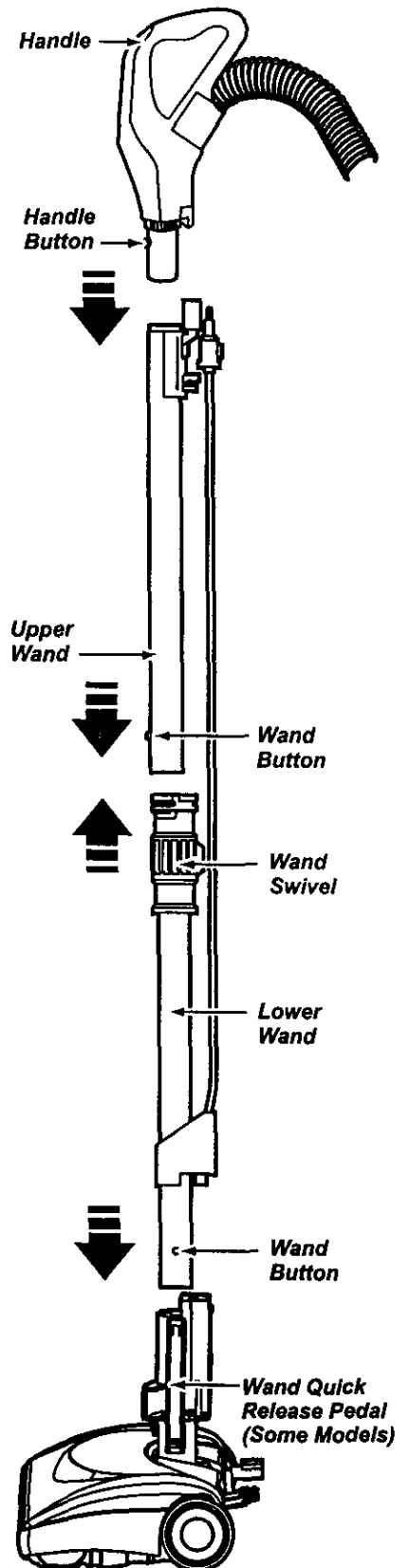

CANISTER

1. Open the canister hood.
2. Check to see that the dust bag is properly installed. See BAG CHANGING for instructions.
3. Check to see that the motor safety filter is properly installed. See MOTOR SAFETY FILTER CLEANING for instructions.

HOOD AND COVER

It is normal for the canister hood and cover to come off when opened further than needed. Line up the hinge slots, insert the hinges into the slots, and close the hood and cover to reinstall.



CAUTION

Never open canister hood with the cover open. This will help to prevent damage from occurring to the canister hood and/or cover.

HOSE

1. Line up the hose latch tab and notch in canister hood and insert hose into canister until it snaps in place.

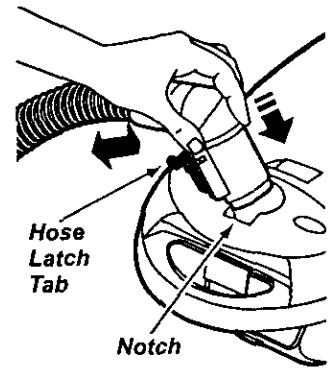

To remove: Lift hose latch tab upward and pull up on hose.

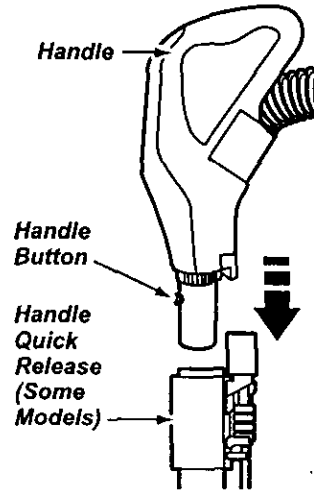

2. Insert handle into wand until lock button snaps in place. Be sure hose is not twisted.

To remove: Press handle quick release button and pull up on handle.

To store: Disconnect hose from wands and canister to prevent stress on hose during storage. Store hose in a loosely coiled position so the hose covering is not stressed.

ENGLISH

POWER-MATE JR.® AND CADDY

TO ATTACH CADDY

1. Align the tab on the wand with the slot in the Power-Mate Jr.® caddy.
2. Press the caddy onto the upper wand. The caddy will snap into place.

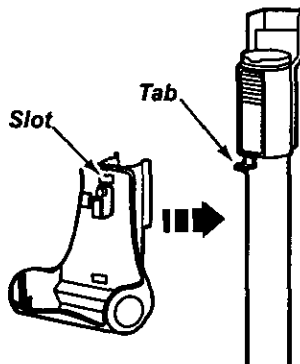

TO INSERT POWER-MATE JR.®

1. Place the front of the Power-Mate Jr.® into the caddy.
2. Rotate the Power-Mate Jr.® back until it snaps into place.

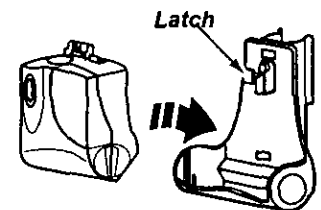

TO REMOVE POWER-MATE JR.®

1. Press the latch and lift the Power-Mate Jr.® out of the caddy.

HOW TO START



WARNING

Personal Injury and Product Damage Hazard

- **DO NOT** plug in if switch is in **ON** position. Personal injury or damage could result.
- The cord moves rapidly when rewinding. Keep children away and provide a clear path when rewinding the cord to prevent personal injury.
- **DO NOT** use outlets above counters. Damage from cord to items in surrounding area could occur.

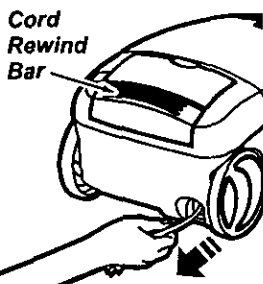

1. Pull cord out of canister to desired length. The cord will not rewind until the cord rewind bar is pushed.

NOTE: To reduce the risk of electric shock, this vacuum cleaner has a polarized plug; one blade is wider than the other. This plug will fit in a polarized outlet only one way. If the plug does not fit fully in the outlet, reverse the plug. If it still does not fit, contact a qualified electrician to install the proper outlet. Do not change the plug in any way.

2. Plug the polarized power cord into a 120 Volt outlet located near the floor.

To rewind: Unplug the cleaner. Hold the plug while rewinding to prevent damage or injury from the moving cord. Push cord rewind bar.

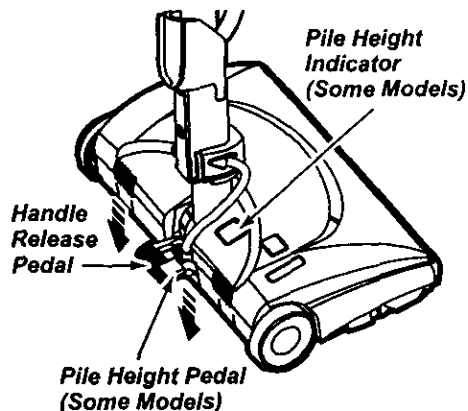
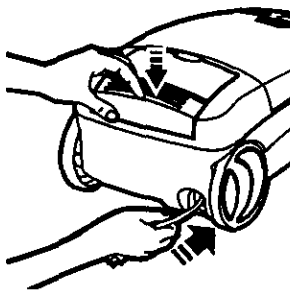

3. Lower wand from upright position by pressing on the handle release pedal.



CAUTION

DO NOT leave the Power-Mate® running in one spot in the upright position for any length of time. Damage to carpet may occur.

4. Select a pile height setting by pressing the small pedal on the rear of the Power-Mate®. The pile height setting shows on the indicator. See **SUGGESTED PILE HEIGHT SETTINGS**.

Attention: Refer to your carpet manufacturers cleaning recommendations. Some more delicate carpets may require that they be vacuumed with the Power-Mate® agitator turned off, to prevent carpet damage.

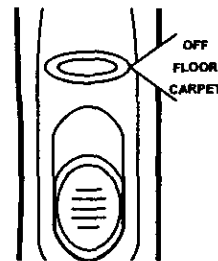

5. Select a switch position on the handle.

OFF

FLOOR - turns on the canister motor only.

CARPET - turns on both the canister and the Power-Mate® motors.

NOTE - When this switch is in the **FLOOR** position, the headlight and dirt sensor (some models) **DO NOT** function since no electricity flows to the Power-Mate®.

VACUUMING TIPS

Suggested sweeping pattern.

For best cleaning action, the Power-Mate® should be pushed straight away from you and pulled straight back. At the end of each pull stroke, the direction of the Power-Mate® should be changed to point into the next section to be cleaned. This pattern should be continued across the rug with slow, gliding motions.

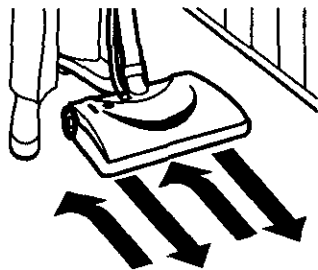

NOTE: Fast, jerky strokes do not provide complete cleaning.

The hose swivel allows the hose to turn without moving the canister. This is helpful for cleaning in small areas. Check hose for twisting before pulling canister.

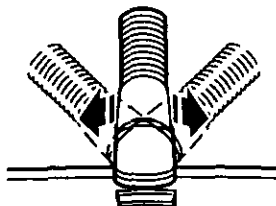

CAUTION

Product Damage Hazard
Use care if the Power-Mate® and wand is left in the upright position as it may tip over easily. Property damage can occur if tipped.



WARNING

Personal Injury and Product Damage Hazard

- **DO NOT** run over power cord with Power-Mate®. Personal injury or damage could result.
- **DO NOT** pull plug from wall by the power cord. If there is damage to the cord or plug, personal injury or property damage could result.

Carpeted stairs need to be vacuumed regularly. For best cleaning results, fully close the suction control.

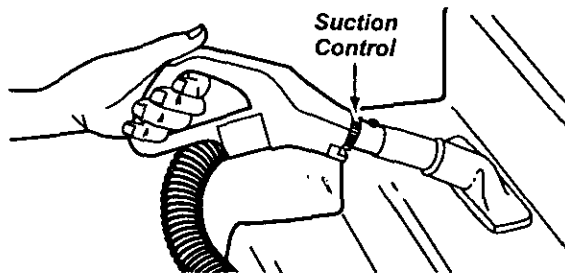

WARNING

Personal Injury Hazard
Use care if canister is placed on stairs. If it falls, personal injury or property damage could result.

For best cleaning results, keep the airflow passage open. Check each assembly area in HOW YOUR VACUUM WORKS occasionally for clogs. **Unplug from outlet before checking.**

ENGLISH

SUGGESTED PILE HEIGHT SETTINGS

For best deep down cleaning, use the **XLO** setting. However, you may need to raise the height to make some jobs easier, such as scatter rugs and some deep pile carpets, and to prevent the vacuum cleaner from shutting off. Suggested settings are:

HI – Shag, deep pile, or scatter rugs.

MED – Medium to deep pile.

LO – Low to medium pile.

XLO – Most carpets and bare floors.

SOME MODELS

The dirt sensor light system is mounted on the Power-Mate® nozzle near the reset button. It consists of a series of three red lights and one green light.

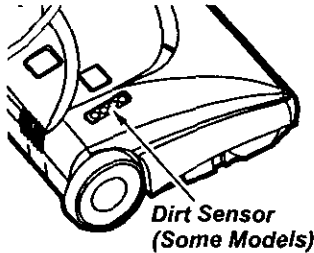

The lights give you an indication of the amount of dirt particles that are passing thru the sensor on its way to the dust bag.

INITIAL START UP

When the Power-Mate® is first started, the following light sequences occurs in a two second time frame:

1. All three reds come on.
2. Two reds are on.
3. One red is on.
4. One green is on and will remain on until the Power-Mate® nozzle is placed in use.

NOTE: If the nozzle is on a surface that has dirt on it, dirt will be picked up by the vacuum and one or more red lights might stay on.

IN OPERATION

When the Power-Mate® is being moved back and forth on the floor, the lights will change from one configuration to another as more dirt or less dirt is being vacuumed. As long as one or more red lights are on, dirt is passing through the wand to indicate that the surface still needs cleaning.

When the green light stays on as the Power-Mate® is moved back and forth over an area, the sensor is not seeing enough dirt to warrant further cleaning of that area.

NOTE: Dirt sensor lights **DO NOT** function in the FLOOR setting.

CLEANING LENS

Although the dirt sensor feature in your Kenmore Power-Mate® is designed for years of trouble free use, the passage of dirt through the air passage system can coat the lens causing the green light to come on and stay on - never switching to red. When this happens the lens must be cleaned.

TO CLEAN THE LENSES

1. Remove the wands by pressing the quick release pedal and lifting up on the wands.

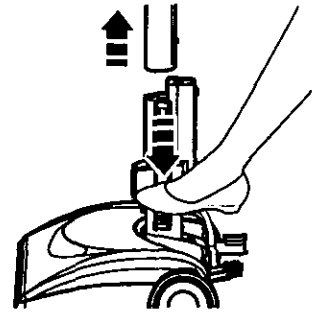

Cross Section View

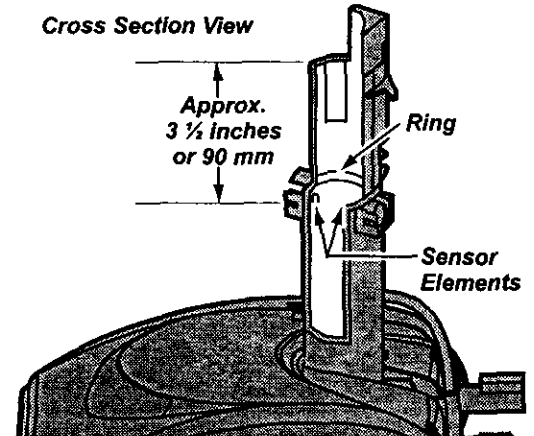

2. As indicated by the illustration, the two dirt sensor elements are located on the inside of the swivel, approximately 3½ inches/90 mm down, (note the arrows). Each element should be cleaned periodically. To reach the sensor elements, use a small brush such as a bottle brush. Brush each sensor element several times to remove dust and dirt.

NOTE: Looking down inside the swivel you will see a ring. The sensor elements are located just slightly below this ring.

3. Reinstall the wands after cleaning the sensors.



CAUTION

Never use water or any cleaning solution when cleaning the lenses. The residue of the water or cleaners will accelerate the recoating of the lenses and make cleaning necessary sooner.

ATTACHMENTS



CAUTION

DO NOT attach or remove handle or wands while cleaner is ON. This could cause sparking and damage the electrical contacts.

ATTACHMENTS ON HANDLE

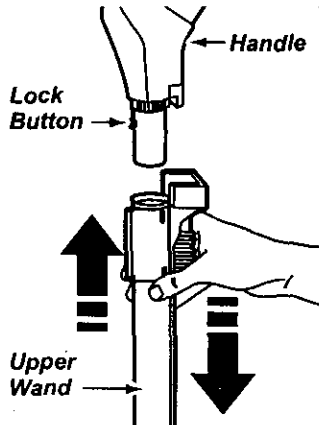

NOTE: If the Power-Mate® is attached, turn cleaner off before removing handle from wands.

1. Press lock button, then pull to remove handle from wand.

If your model has the optional feature of a handle release, press it in similarly.

2. Slide attachments firmly on handle as needed. See ATTACHMENT USE.

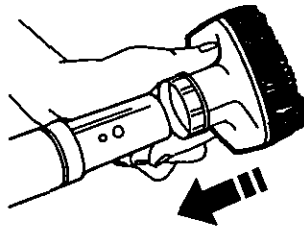

ATTACHMENTS ON WANDS SOME MODELS

1. To remove wands from Power-Mate®, lock wands in straight-up position.

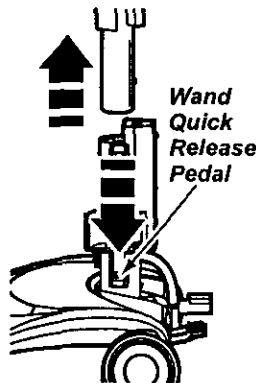
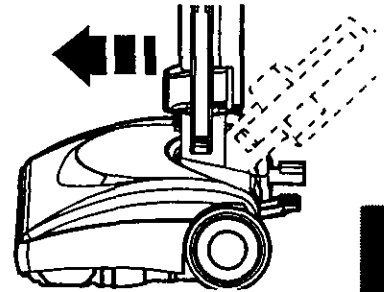

2. Press wand quick release pedal with foot and pull the wands straight up out of Power-Mate®.





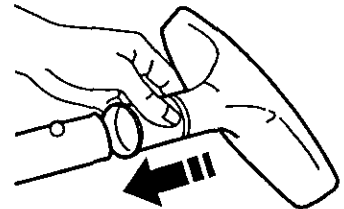

The Power-Mate® plug and cord do not have to be removed to use attachments on the wands.

3. Put attachments on wands as needed. See ATTACHMENT USE.



ENGLISH

ATTACHMENT USE CHART

ATTACHMENT	CLEANING AREA						
	Furniture*	Between Cushions*	Drapes*	Stairs	Bare Floors	Carpeted Floors/Rugs	Walls
Dusting brush 	X		X				X
Crevice tool 	X	X					
Fabric brush 	X		X				
Floor brush (Some Models) 				X	X		X
Power-Mate® 					X**	X	
Handi-Mate Jr.® (Some Models)*** 	X			X			
Power-Mate Jr.® (Some Models)*** 	X			X			

*Always clean attachments before using on fabrics. ** 3-way On/Off switch should be in FLOOR position.

*** Handi-Mate Jr.® and Power-Mate Jr.® attachment instructions are included with the products.

NOTE: When separating wands, depress lock button completely before pulling wands apart. If wand lock button is difficult to depress, push the two wands more tightly together to line up the lock button with the hole. Depress lock button and then pull wands apart.

PERFORMANCE FEATURES

EDGE CLEANER

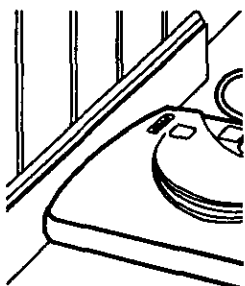

Active brush edge cleaners are on both sides of the Power-Mate®. Guide either side of the Power-Mate® along baseboards or next to furniture to help remove dirt trapped at carpet edges.

OVERLOAD PROTECTOR

The Power-Mate® has built-in protection against motor and belt damage should the agitator jam. If the agitator slows down or stops, the overload protector shuts off the Power-Mate®. The canister motor will continue to run.

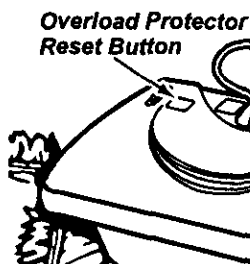

To correct problem: Turn off vacuum, remove obstruction, then press reset button.

To reset: Push in the overload protector button.

SUCTION CONTROL

The suction control allows you to change the vacuum suction for different fabric and carpet weights. Opening the control decreases suction for draperies and lightweight rugs, while closing the control increases suction for upholsteries and carpets.



WARNING

Personal Injury Hazard

Always unplug the vacuum cleaner before cleaning the agitator area as brush may suddenly restart. Failure to do so can result in personal injury.

ELECTRONIC BAG/HOSE CHECK INDICATOR SOME MODELS

Electronic Bag/Hose Check Indicator



The light comes on whenever the airflow becomes blocked, dust bag needs changing or canister safety filter needs cleaning.

NOTE: The light may come on when using certain attachments, due to reduced airflow through attachment.

Refer to TROUBLESHOOTING.

MECHANICAL BAG/HOSE CHECK INDICATOR SOME MODELS

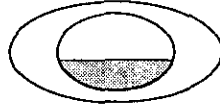

When the unit is running, the indicator window will be green if there are no clogs. When the indicator turns completely red there is a need to check the dust bag for being full or the other areas that may be clogged. See HOW YOUR VACUUM WORKS.

NOTE: Red may appear when using attachments or when cleaning new carpet, due to reduced airflow by the attachments themselves or new carpet fuzz filling the bag quickly.

THERMAL PROTECTOR

This vacuum has a thermal protector which automatically trips to protect the vacuum from overheating. The thermal protector turns the motor off automatically to allow the motor to cool in order to prevent possible damage to the vacuum.

To reset: Turn off and unplug the vacuum from the outlet to allow the vacuum to cool. **Check for and remove any clogs. Also check and replace any clogged filters. Wait approximately 50 minutes and plug the vacuum in and turn back on to see if the thermal protector has reset. In some cases, the unit may suddenly restart. DO NOT leave unattended.**

POWER-MATE® STORAGE SOME MODELS

The lower wand has a "U" shaped flange in the area where the power cord attaches. The base has a "U" shaped slot near the front caster.

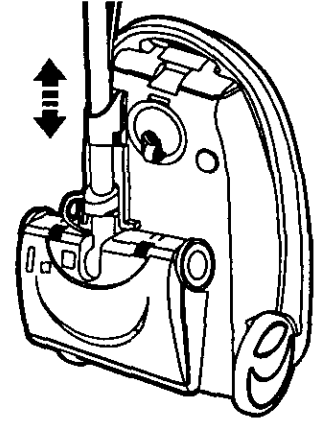

The flange allows the wands and Power-Mate® to be stored with the canister to conserve storage space. The canister must be stored on end for this feature to be used.

The wand will slip out of the slot as it is lifted up for use and will slide into the slot as it is lowered for storage.

The Power-Mate® must be in the flat position as shown in the illustration. Use the handle release pedal to place it in this position.

NOTE: You may save space by lowering the telescoping wand as shown in the ASSEMBLY section.



CAUTION

To prevent tip over, never leave Power-Mate® on or in the upright position with the wand fully extended. Moving the wand to a lower position and turning the handle to one side will make the Power-Mate® more stable and less likely to tip over.

ENGLISH

HOW YOUR VACUUM WORKS

The vacuum cleaner creates suction that picks up dirt. Rapidly moving air carries the dirt to the dust bag through the airflow passages. The dust bag lets the air pass through, while it traps the dirt.

For best cleaning results, keep the airflow passage open. Check the starred areas occasionally for clogs. Unplug from outlet before checking.

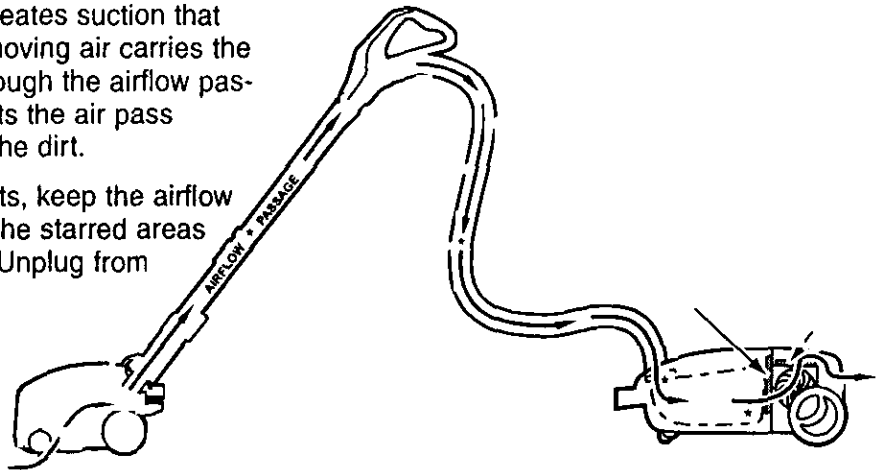

CANISTER CARE

BAG CHANGING

For best cleaning results, the dust bag should be changed often. The electronic/mechanical bag/hose check indicator will come on when the bag needs to be changed or the airflow is blocked.

NOTE: See PARTS AND FEATURES for Bag Number.

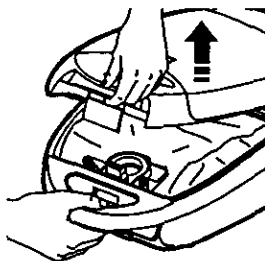

1. Unplug cord from wall outlet.
2. Remove hose from canister.
3. Pull hood release out and up, then lift canister hood.

4. Disengage cardboard tab from red bag mount by pulling away and lifting up.

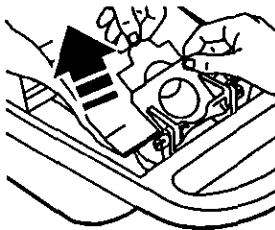

5. Pull bag out of the red bag mount.

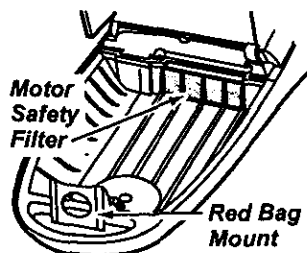

6. Check and replace, if necessary, the motor safety filter.

7. The red bag mount will flip forward after removing bag. This will prevent the lid from closing until a new bag is installed.

Note: DO NOT bend or crease the middle of the cardboard when installing the bag into the bag mount slots.

8. Rotate red bag mount down and install bag into slots per instructions pushing down until the cardboard tab locks into position and the holes align. Tuck the bag securely into the bag cavity so that none of it is able to be pinched by the hood.

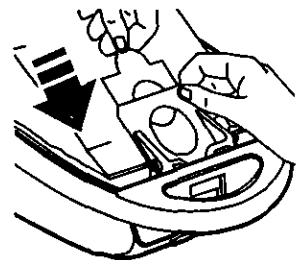

9. Close and latch canister hood.
10. Reinstall hose.
11. Plug cord into wall outlet.



CAUTION

NEVER REUSE A DUST BAG. Very fine materials, such as carpet freshener, face powder, fine dust, plaster, soot, new carpet lint, etc. can clog the bag and cause it to burst before it is full and may cause damage to vacuum motor. Change bag more often when vacuuming these materials.

CLEANING EXTERIOR AND ATTACHMENTS

1. Unplug cord from wall outlet. **DO NOT drip water on cleaner.**
2. Clean exterior using a clean, soft cloth that has been dipped in a solution of mild liquid detergent and water, then wrung dry. Wipe dry after cleaning.
3. To reduce static electricity and dust build-up, wipe outer surface of cleaner and attachments.



CAUTION

Do not use attachments if they are wet. Attachments used in dirty areas, such as under a refrigerator, should not be used on other surfaces until they are washed. They could leave marks.

ENGLISH

MOTOR SAFETY FILTER CHANGING

Check motor safety filter occasionally and change when dirty.



WARNING

Electrical Shock Hazard

Unplug power cord from electrical outlet. Do not operate the cleaner without the motor safety filter. Be sure the filter is dry and properly installed to prevent motor failure and/or electrical shock.

Remove the bag as outlined in the BAG CHANGING section.

MOTOR SAFETY FILTER ELECTROSTATIC

This white and grey filter must be replaced when dirty. It should be replaced regularly depending on use conditions. **The filter CANNOT be washed as it will lose its dust trapping ability.**

NOTE: See PARTS AND FEATURES for motor safety filter number.

1. Lift the rubber retainer and pull out motor safety filter as shown.

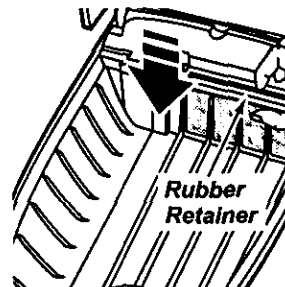
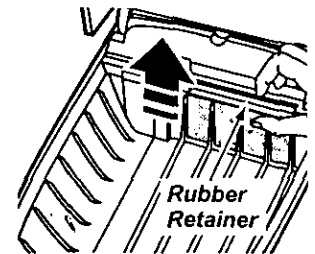

2. Replace the filter, **white side out**, by sliding it back into place under the ribs in the bag cavity. Tuck filter in so that it fits completely under the rubber retainer.

3. Replace the bag as outlined in the BAG CHANGING section.



CAUTION

NEVER REUSE A DUST BAG. Very fine materials, such as carpet freshener, face powder, fine dust, plaster, soot, new carpet lint, etc. can clog the bag and cause it to burst before it is full. Change bag more often when vacuuming these materials.

EXHAUST FILTER CHANGING



WARNING

Fire and/or Electrical Shock Hazard
Do not operate with a clogged exhaust filter or without the exhaust filter or exhaust filter cover installed.

EXHAUST FILTER HEPA

The exhaust filter cartridge must be replaced when dirty. Replace the filter when the entire surface area is covered evenly. **The filter CANNOT be washed as it will lose its dust trapping ability.**

NOTE: See PARTS AND FEATURES for exhaust filter number.

1. Pull up on the exhaust filter cover to remove from the motor cover and lay aside.

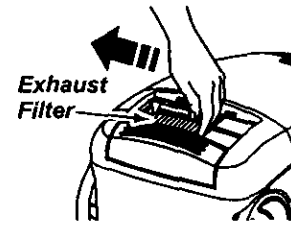
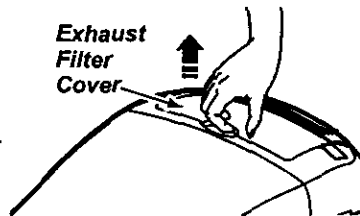

2. Slightly push the exhaust filter cartridge to the side, as shown in the illustration, and pull up to remove.

3. Replace the exhaust filter cartridge, carefully positioning it so that the side shown in the illustration goes down under the ribs. Then push the other side down until it snaps into place. Place the new filter into the motor cover with the **grey edge down**.

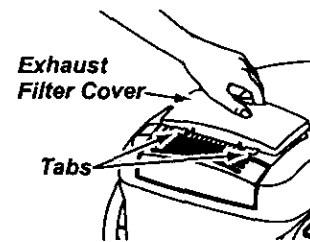
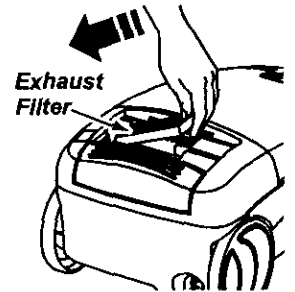

4. Replace the exhaust filter cover by engaging the two tabs on the rear and pushing down in front until it snaps closed.

POWER-MATE CARE

Always follow all safety precautions when cleaning and servicing the Power-Mate®.



WARNING

Electrical Shock Or Personal Injury Hazard

Disconnect electrical supply before servicing or cleaning the unit. Failure to do so could result in electrical shock or personal injury from cleaner suddenly starting.

BELT CHANGING AND AGITATOR CLEANING

TO REMOVE BELT

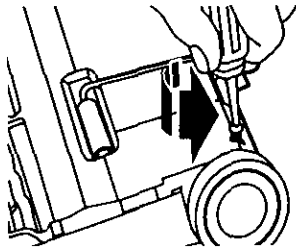

1. Turn Power-Mate® upside down.

2. Unscrew the two (2) Power-Mate® cover screws.

3. Turn Power-Mate® right side up. Press handle release pedal and lower the swivel. Lift rear latches up.

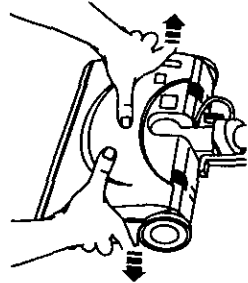
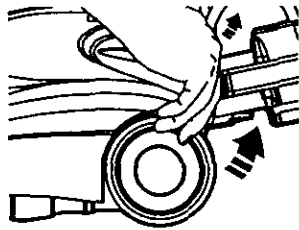

4. To remove cover, grasp the sides and pull out.

5. Depress tabs on rear of agitating cover and rotate forward to release from the Power-Mate® base.

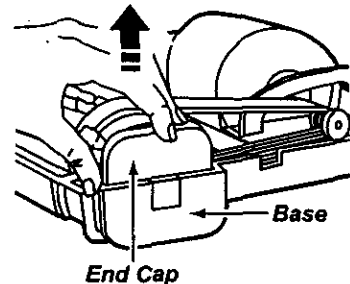
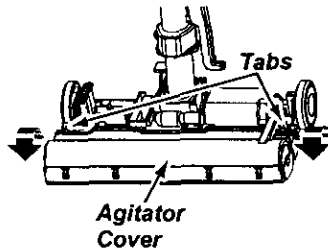

6. Lift agitating assembly out and remove worn belt.

7. Check and clean end cap areas. See AGITATOR ASSEMBLY for picture of complete agitating assembly.

TO CLEAN AGITATOR:

NOTE: In order to keep cleaning efficiency high and to prevent damage to your vacuum, the agitating assembly must be cleaned every time the belt is changed.

The agitating assembly must also be cleaned according to the following schedule:

Vacuum Use	Clean Agitating Assembly
HEAVY - (used daily)	every week
MODERATE - (used 2-3 times/week)	every month
LIGHT - (used 1 time/week)	every 2 months

ENGLISH

IMPORTANT

Disconnect cleaner from electrical outlet. Check and remove hair, string and lint build-up frequently in the Power-Mate® agitating assembly and end cap areas.

Remove any dirt or debris in the belt path area or in the brush roller area.

Carefully remove any string or debris located on the agitating assembly, or end caps.

Agitating Assembly

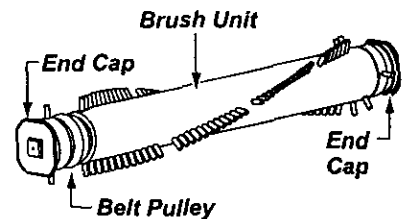

TO REPLACE BELT

1. Install new belt over motor drive, then over brush sprocket.

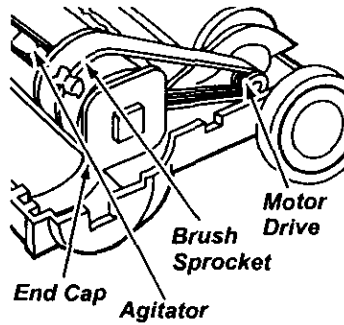

NOTE: See PARTS AND FEATURES for belt number.

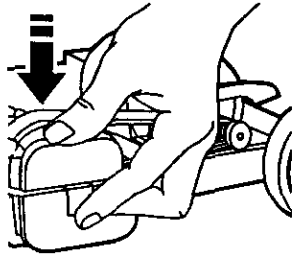

2. Place agitator assembly back into Power-Mate®.

3. Reinstall agitator cover by lining up the front tabs and slots and rotating downward until the latches snap into place.

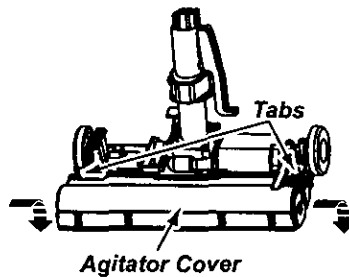

4. Line up front of cover and base. Rest cover on front edge of base as shown.

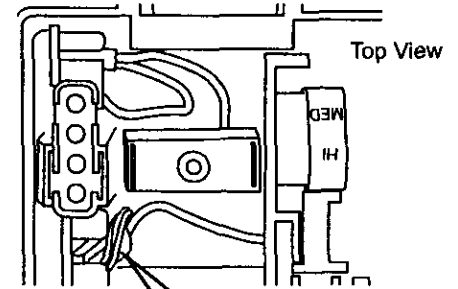
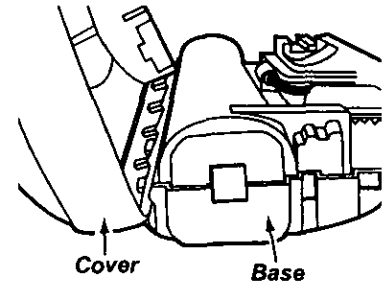

5. **NOTE:** On dirt sensor models be sure that the board is upright and the wires are tucked back as shown.

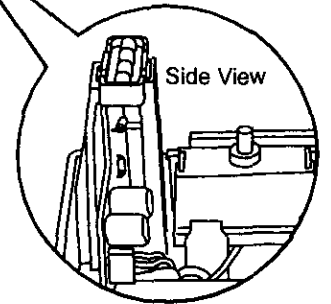

6. Rotate cover back. Press cover firmly until side and rear tabs snap into place. Turn Power-Mate® upside down and replace two (2) cover screws.

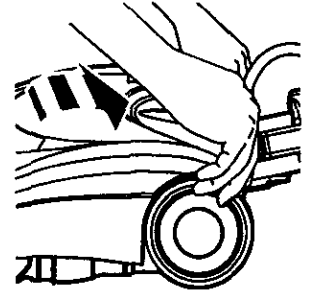

LIGHT BULB CHANGING

1. Remove Power-Mate® cover as shown in BELT CHANGING AND AGITATOR CLEANING section.

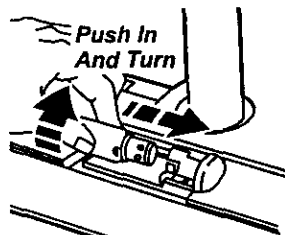

2. Push in and turn bulb counterclockwise, then pull out to remove.

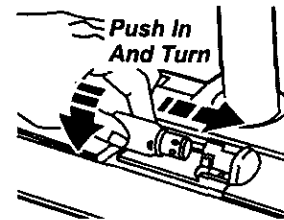

3. Push in and turn bulb clockwise, to replace. Bulb must not be higher than 15 Watts(130 Volts).

4. Reinstall Power-Mate® cover as shown in BELT CHANGING AND AGITATOR CLEANING section.

NOTE: See PARTS AND FEATURES for bulb number.

AGITATOR SERVICING



WARNING

Electrical Shock Or Personal Injury Hazard

Disconnect electrical supply before servicing or cleaning the unit. Failure to do so could result in electrical shock or personal injury from cleaner suddenly starting.

TO CHECK AGITATOR ASSEMBLY

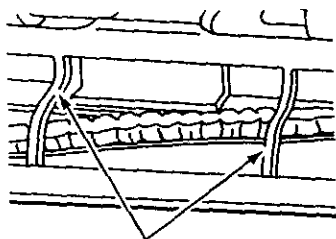

Base Support Bars

When brushes are worn to the level of the base support bars, replace the agitator assembly.

TO REPLACE AGITATOR ASSEMBLY

1. Remove Power-Mate® cover, belt and agitator assembly. See "To Remove Belt" in BELT CHANGING AND AGITATOR CLEANING.
2. Replace Agitator
3. Replace belt, agitator assembly, Power-Mate® cover, light bulb and light cover. See "To replace belt" in BELT CHANGING AND AGITATOR CLEANING.

ENGLISH

TROUBLESHOOTING

Review this table to find do-it-yourself solutions for minor performance problems. Any service needed, other than those described in this owner's manual, should be performed by an authorized Sears Service Center.



WARNING Electrical Shock Hazard

Disconnect electrical supply before servicing or cleaning the unit. Failure to do so could result in electrical shock or personal injury.

PROBLEM	POSSIBLE CAUSE	POSSIBLE SOLUTION
Cleaner won't start.	<ol style="list-style-type: none"> 1. Unplugged at wall outlet. 2. Tripped circuit breaker/blown fuse at household service panel. 3. Loose hose electrical connections. 	<ol style="list-style-type: none"> 1. Plug in firmly, push ON/OFF switch to ON. 2. Reset circuit breaker or replace fuse. 3. Reconnect hose ends, (page 7).
Poor job of dirt pick-up.	<ol style="list-style-type: none"> 1. Full or clogged dust bag. 2. Clogged airflow passages. 3. Dirty filters. 4. Wrong pile height setting. 5. Open suction control. 6. Hole in hose. 7. Worn Power-Mate® agitator. 8. Worn or broken belt. 9. Dirty agitator or end caps. 10. Canister hood open. 	<ol style="list-style-type: none"> 1. Change bag, (page 14). 2. Clear airflow passages, (page 14). 3. Change filters, (page 15-16). 4. Adjust setting, (page 9). 5. Adjust control, (page 12). 6. Replace hose. 7. Change agitator, (page 19). 8 & 9. See BELT CHANGING AND AGITATOR CLEANING, (pages 17-18). 10. Close and latch hood.
Cleaner starts but cuts off.	<ol style="list-style-type: none"> 1. Hose or hood electrical connections. 2. Tripped overload protector in Power-Mate®. 3. Tripped thermal protector in canister. 	<ol style="list-style-type: none"> 1. Check connections, reconnect hose ends, (page 7). 2. Remove any items that may be caught or jammed, then reset. If cleaner starts and stops again, clean agitator and end caps, then reset, (pages 12, 17-18). 3. Turn off and unplug the vacuum from outlet and wait approximately 50 minutes and plug the vacuum in, turn back on to see if the protector has reset, (page 13). Change dust bag, clear airflow blockage, (page 14).
POWER-MATE® will not run when attached.	<ol style="list-style-type: none"> 1. Power-Mate® connections unplugged. 2. Worn or broken belt. 3. Dirty agitator or end caps. 4. Tripped overload protector in Power-Mate®. 5. Switch not in CARPET position. 	<ol style="list-style-type: none"> 1. Plug in firmly, (page 6). 2 & 3. See BELT CHANGING AND AGITATOR CLEANING, (pages 17-18). 4. Check agitator area for excessive lint build-up or jamming. Clean agitator and end caps, then reset, (pages 12, 17-18). 5. Move switch to CARPET position, (page 8).
Constant green light on in dirt sensor.	<ol style="list-style-type: none"> 1. Dirt passage is clogged. 2. Lenses are dirty. 	<ol style="list-style-type: none"> 1. Check for clogs in air passages, (page 14). 2. Clean lenses, (page 10).
Any, some, or all red lights in dirt sensor burn and never turn green.	<ol style="list-style-type: none"> 1. Dirt passage is clogged. 	<ol style="list-style-type: none"> 1. Check for clogs in air passages, (page 14).
No green or red dirt sensor lights.	<ol style="list-style-type: none"> 1. Switch not in CARPET position. 2. No power to sensor board. 	<ol style="list-style-type: none"> 1. Move switch to CARPET position, (page 8). 2. Take to your nearest Sears Service Center.
Electronic/Mechanical Bag/Hose Check Indicator activates.	<ol style="list-style-type: none"> 1. Full or clogged dust bag. 2. Dirty filters. 3. Blocked airflow passage. 4. Certain attachment tools. 	<ol style="list-style-type: none"> 1. Change bag, (page 14). 2. Change filters, (page 15-16). 3. Clear blockage from airflow passage, (page 14). 4. This is normal. Light should go off when tool is removed.
Cleaner picks up moveable rugs -or- POWER-MATE® pushes too hard.	<ol style="list-style-type: none"> 1. Wrong pile height setting. 2. Suction too strong. 	<ol style="list-style-type: none"> 1. Adjust setting, (page 9). 2. Open suction control, (page 12).
Light won't work.	<ol style="list-style-type: none"> 1. Burned out light bulb. 	<ol style="list-style-type: none"> 1. Change light bulb, (page 18).
Cord won't rewind.	<ol style="list-style-type: none"> 1. Dirty power cord. 2. Cord jammed. 	<ol style="list-style-type: none"> 1. Clean the power cord. 2. Pull out cord and rewind.
Cleaner leaves marks on carpet.	<ol style="list-style-type: none"> 1. Wrong vacuuming pattern. 	<ol style="list-style-type: none"> 1. See VACUUMING TIPS, (page 9).

TABLA DE CONTENIDO

Antes de usar su aspiradora nueva	1	Cuidado del receptáculo	13
Garantía de la aspiradora de Kenmore . . .	1	Cambio de la bolsa	13
Instrucciones importantes de seguridad	2	Limpieza del exterior y de los accesorios . . .	14
Piezas y características	3-4	Cambio del filtro de seguridad del motor . . .	14
Instrucciones de ensamblamiento	5-6	Cambio del filtro de escape	15
Uso	7	Cuidado de la Power-Mate®	15
Para comenzar	7	Cambio de la correa y limpieza del agitador	16-17
Sugerencias para aspirar	8	Cambio de la bombilla	17
Sugerencias sobre el ajuste de nivel de pelo de la alfombra	8	Cuidado del agitador	18
Detector de tierra	9	Reconocimiento de problemas	19
Accesorios	10	Información de asistencia o servicio	Posterior Cubierta
Uso de los accesorios	11		
Características de rendimiento	11-12		
Funcionamiento de su aspiradora	13		

ANTES DE USAR SU ASPIRADORA NUEVA

Por favor lea esta guía que le ayudara a ensamblar y operar su aspiradora nueva de Kenmore en una manera más segura y efectiva.

Para mas información acerca del cuidado y operación de esta aspirador, llame a su tienda Sears mas cercana. Cuando preunte por información usted necesitará el número completo de serie y modelo de la aspiradora que está locado en la placa de los números de modelo y serie.

Use el espacio de abajo para registrar el número de modelo y serie para su nueva aspiradora de Kenmore.

Número de Modelo _____

Número de Serie _____

Fecha de Compra _____

Matenga este libro y su recibo en u lugar seguro para referencias futuras.

GARANTÍA DE LA ASPIRADORA DE KENMORE

GARANTÍA LIMITADA DE UN AÑO DE LA ASPIRADORA KENMORE

Esta garantía es por un año desde la fecha de compra, e incluye solamente el uso de la aspiradora en hogares privados. Durante el año de garantía, cuando la aspiradora es operada y mantenida de acuerdo al manual de instrucciones del dueño, Sears reparará cualquier defecto en materiales o fabricación libre de cargo.

Esta garantía excluye las bolsas de colección, correas, lamparillas, y filtros, las cuales son partes gastables que se deterioran con el uso normal.

Para el servicio de garantía, retorne esta aspiradora al Centro de Servicio Sears más cercano en los Estados Unidos.

Esta garantía se aplica solamente mientras este producto está en uso en los Estados Unidos. Esta garantía le da a usted derechos legales específicos, y usted puede tener también otros derechos los cuales varían de estado a estado.

Sears, Roebuck and Co., D/817 WA, Hoffman Estates, IL 60179

ESPAÑOL

INSTRUCCIONES IMPORTANTES DE SEGURIDAD



ADVERTENCIA

Su seguridad es muy importante para nosotros. Para reducir el riesgo de incendio, choque eléctrico, lesión corporal o daños al utilizar su aspiradora, actúe de acuerdo con precauciones básicas de seguridad, entre ellas:

Lea este manual antes de armar o utilizar su aspiradora.

Use su aspiradora únicamente en la forma descrita en este manual. Use únicamente con accesorios recomendados por Sears.

Para reducir el riesgo de choque eléctrico, **no use** su aspiradora al aire libre ni sobre superficies mojadas.

Desconecte el cordón eléctrico antes de componer o limpiar el área del cepillo. De lo contrario, el cepillo podría arrancar de form imprevista o podría producirse un choque eléctrico.

Siempre debe apagar la aspiradora antes de conectar o desconectar la manguera de la Power-Mate®.

Siempre debe apagar su aspiradora antes de desconectarla.

No desconecte la aspiradora tirando del cordón eléctrico. Para desconectarla, hale el enchufe, no el cordón.

Sujete el enchufe con la mano al enrollar el cordón eléctrico. Para desconectarla, hale en enchufe, no el cordón.

No use la aspiradora si el cordón o el enchufe está dañado. Si la aspiradora no está funcionando adecuadamente o si se ha dejado caer, está dañada, se ha dejado expuesta a la intemperie o se ha dejado caer en agua, devuélvala a un Centro de servicio de Sears.

No hale ni transporte la aspiradora por el cordón; no use el cordón como mango; no cierre puertas sobre el cordón; no hale el cordón sobre rebordes agudos ni esquinas. No pase la aspiradora sobre el cordón. Mantenga el cordón alejado de superficies calientes.

No abandone la aspiradora cuando esté conectada. Desconéctela cuando no la esté usando y antes de darle servicio.

No permita que sea utilizada como juguete. Se requiere tener mayor cuidado cuando sea utilizada en la proximidad de niños o por niños.

No toque la aspiradora ni el enchufe con las manos mojadas.

No use la aspiradora si la manguera está rota. La manguera contiene alambres eléctricos. Cámbiela si está rota o desgastada. Evite aspirar objetos agudos.

No coloque objetos en las aberturas.

No utilice la aspiradora si alguna abertura está bloqueada; manténgala libre de polvo, pelusa, cabellos y cualquiera cosa que podría disminuir el flujo de aire.

Mantenga el cabello, ropa suelta, dedos y todas las partes del cuerpo alejados de las aberturas y piezas mecánicas.

No use la aspiradora sin tener instalada la bolsa para polvo y/o los filtros.

Cambie siempre la bolsa para polvo después de aspirar limpiadores de alfombras o desodorantes, talcos y polvos finos. Estos productos atascan la bolsa, reducen el flujo de aire y pueden causar que ésta se rompa. Si no cambia la bolsa podría ocasionar daño permanente a la aspiradora.

No use la aspiradora para levantar objetos agudos, juguetes pequeños, alfileres, sujetapapeles, etc. Podrían dañar la aspiradora o la bolsa para polvo.

No levante ninguna cosa que se esté quemando o emitiendo humo, como cigarrillos, cerillos o cenizas calientes.

No use la aspiradora para aspirar líquidos inflamables o combustibles (gasolina, líquidos para limpieza, perfumes, etc.) ni la use en lugares donde éstos podrían estar presentes. Los vapores de estas sustancias pueden crear un peligro de incendio o explosión.

Tenga cuidado especial al utilizar la aspiradora en escalones. No la coloque sobre sillas, mesas, etc. Manténgala en el piso.

Usted es responsable de asegurar que su aspiradora no sea utilizada por ninguna persona que no pueda manejarla correctamente.

No opere sin el filtro de escape ni la cubierta del filtro de escape instalados.

GUARDE ESTAS INSTRUCCIONES

El armado y uso seguro de su aspiradora son su responsabilidad. Esta aspiradora ha sido diseñada exclusivamente para uso doméstico. La aspiradora deberá almacenarse en un lugar seco y en el interior. Lea este Manual del propietario detenidamente, pues contiene información importante sobre seguridad y uso. Esta quia contiene información sobre seguridad debajo de símbolos de advertencia cuidado. Por favor ponga atención especial a estas instrucciones dadas. **Advertencia:** Este información le alertará con el peligro de fuego, choques eléctricos, quemaduras y lesiones. **Cuidado:** Este información le alertará a peligros como lesiones y daños de propiedad.

PIEZAS Y CARACTERÍSTICAS

Es importante conocer las piezas y características de su aspiradora para asegurar su uso adecuado y seguro. Examinelas antes de usar su aspiradora.

Objeto	Pieza N ^o . en EUA	Pieza N ^o . en Canadá
Bombilla de farol	20-5240	596181
Correa	20-5201	20-40979

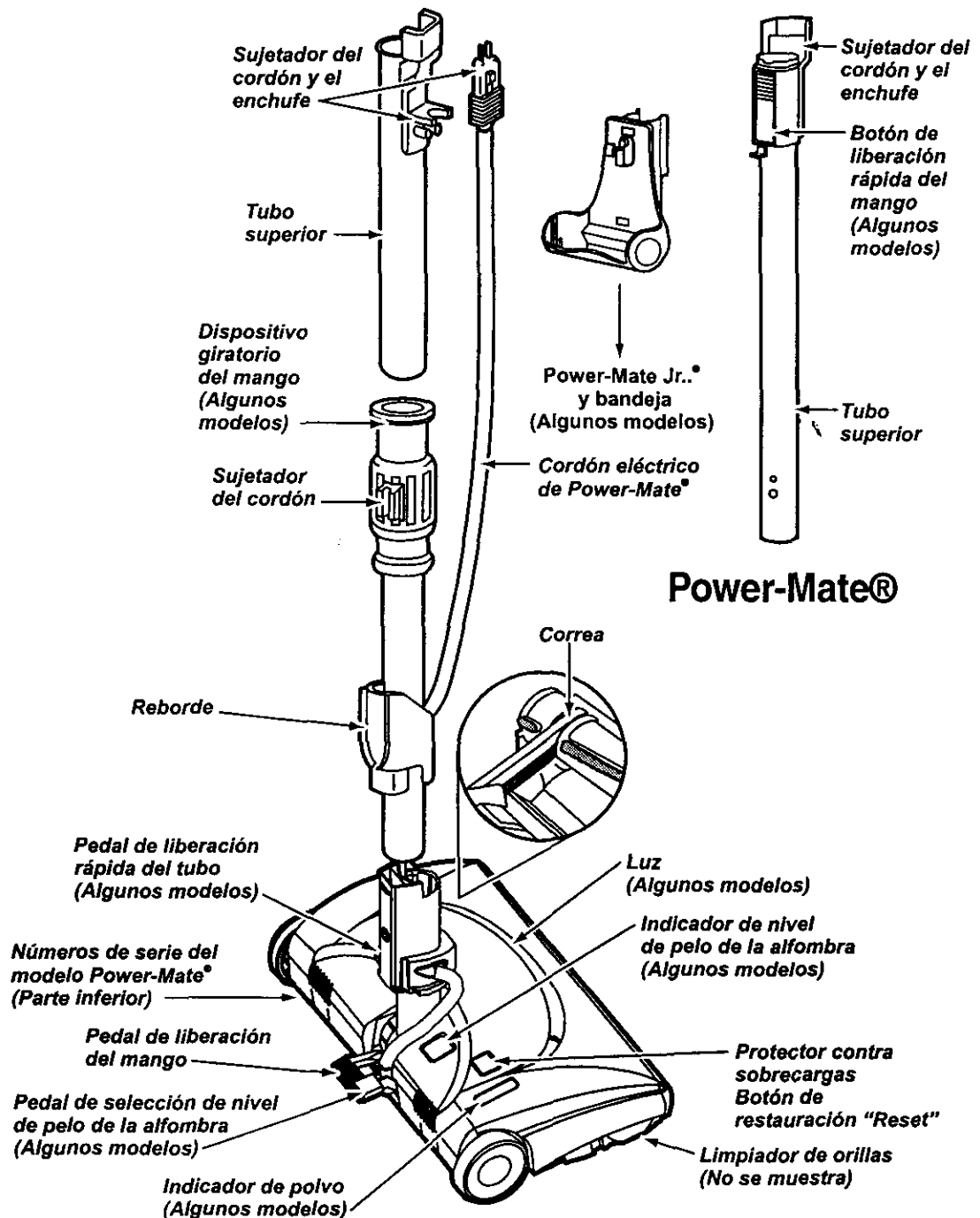

ESPAÑOL

MANGUERA

Interruptor de encendido/
apagado de tres posiciones
(Apagado/Piso/Alfombra)
(Algunos modelos)

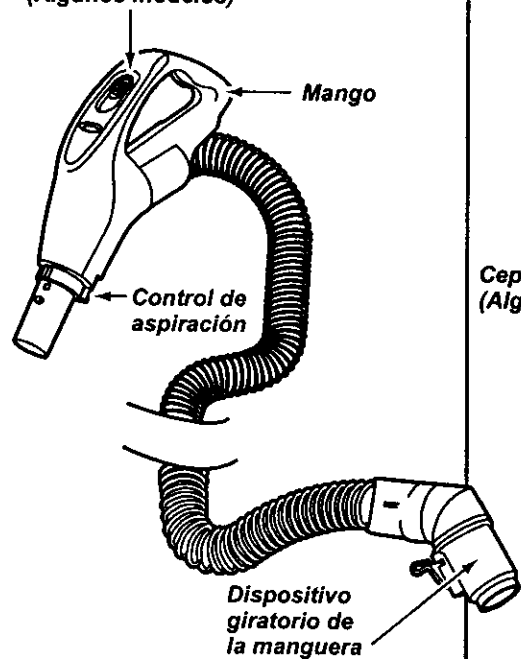

ACCESORIOS

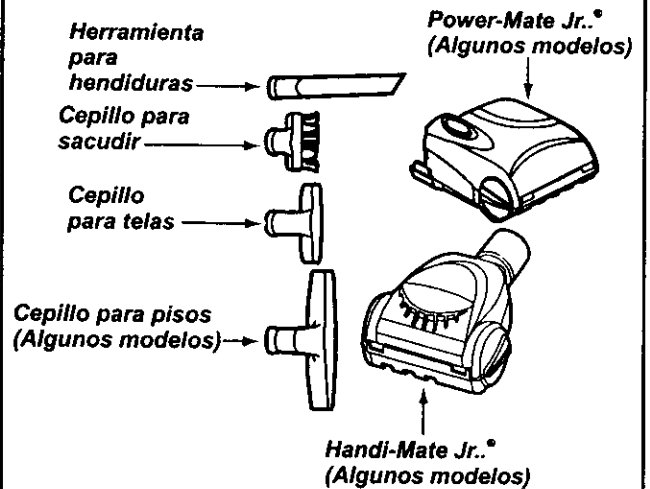

NOTA: Todos los modelos cuentan con un juego de accesorios en el receptáculo. Unos modelos tienen un juego adicional que se puede guardar en la bolsa accesoria para el uso para la basura u otros lugares sucios.

RECEPTÁCULO

Objeto	Pieza N ^o . en EUA	Part N ^o . en Canadá
Bolsa para polvo	20-50558	20-50555
Filtro de escape	20-86880	20-86880C
Filtro de seguridad del motor	20-86883	20-86883C

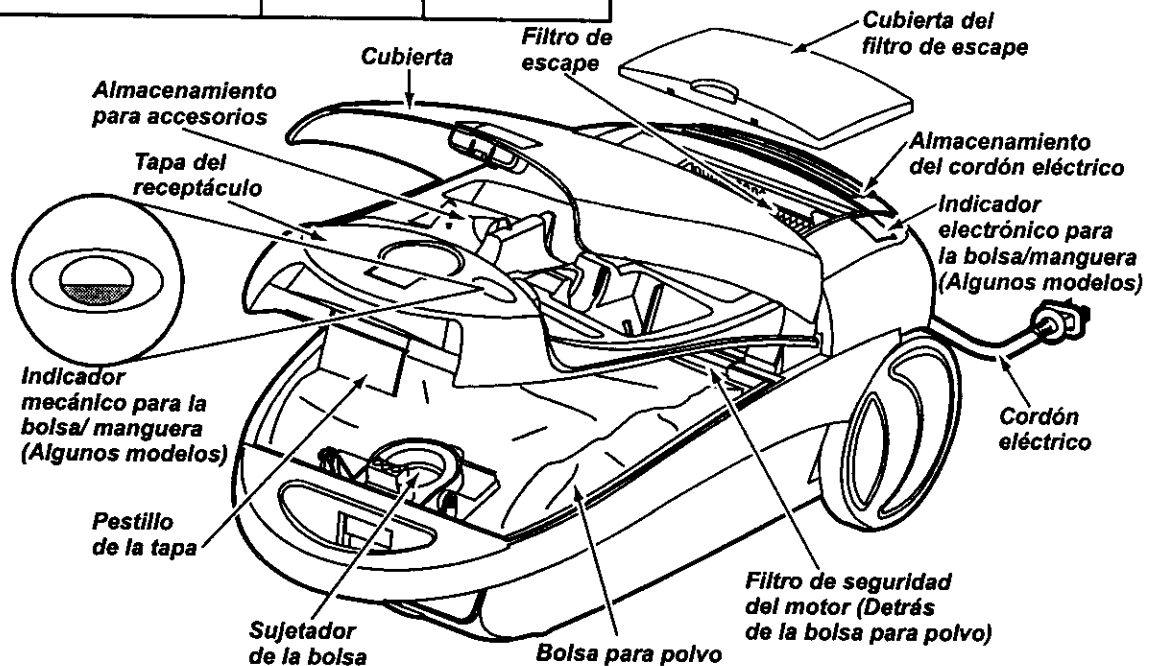

INSTRUCCIONES DE ENSAMBLAMIENTO



ADVERTENCIA

Peligro de choque eléctrico

No conecte la aspiradora hasta que termine de armarla. De lo contrario podría causar un choque eléctrico o lesión corporal.

Antes de armar la aspiradora, chequee la **LISTA DE EMBALAJE** en la cubierta separada de la Lista de Partes para Reparación. Use esta lista para verificar que ha recibido todas las componentes de su nueva aspiradora Kenmore.

TUBOS

Una los tubos deslizándolos hasta que el botón quede fijo en posición. Gire el botón del tubo hacia la zona ranurada del dispositivo giratorio del tubo.

El dispositivo giratorio le permite girar el mango hacia la izquierda para limpiar mejor debajo de los muebles bajos.

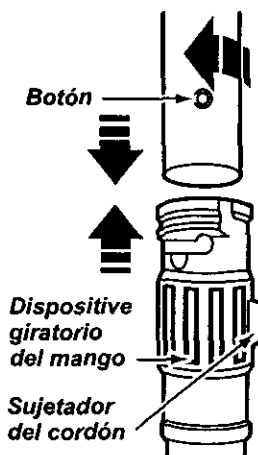

POWER-MATE®

1. Introduzca los tubos en la Power-Mate® hasta que el botón del tubo quede fijo en posición.

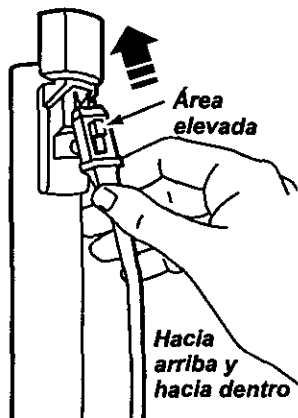

2. Conecte el enchufe y cordón de la Power-Mate® como se muestra. **NO LO fuerce.** El área elevada del enchufe tiene que estar hacia la mano.

3. Asegure el cordón dentro del sujetador del cordón en el giratorio de la mango.

Para retirar: Pise el pedal de liberación rápida del tubo y tire del tubos hacia arriba.arriba.

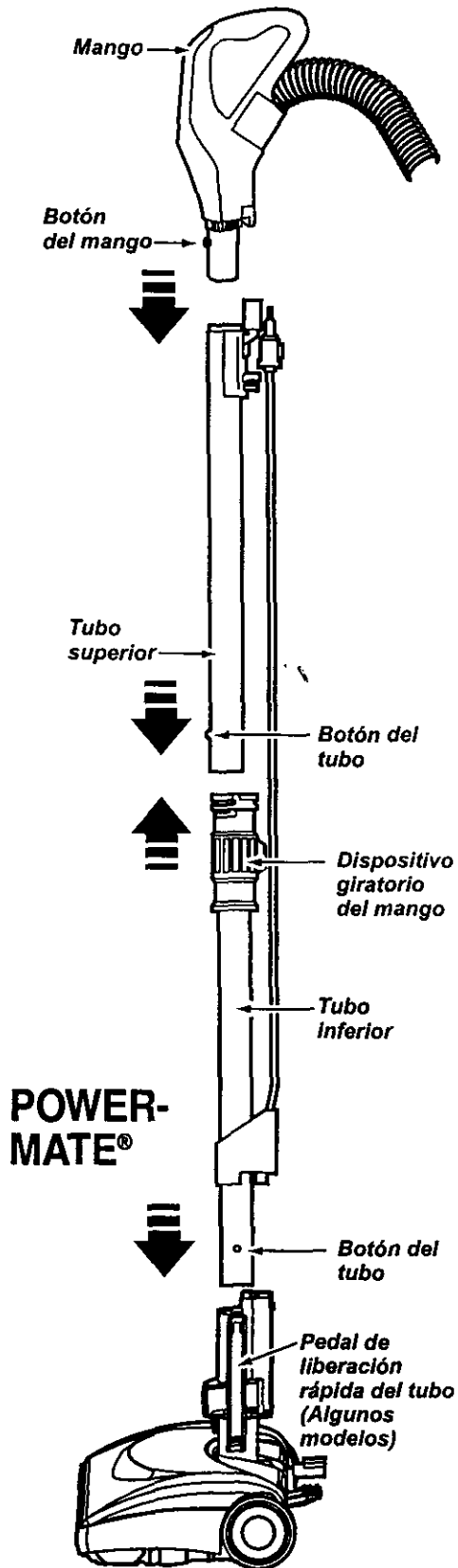

ESPAÑOL

RECEPTÁCULO

1. Abra la tapa del receptáculo.
2. Examine la bolsa para polvo este instalado correctamente. Consulte las instrucciones de instalación en la CAMBIO DE LA BOLSA.
3. Examine el filtro de seguridad del motor este instalado correctamente. Consulte las instrucciones de instalación en LIMPIEZA DEL FILTRO DE SEGURIDAD DEL MOTOR.

LA TAPA Y LA CUBIERTA

Es normal que la tapa del receptáculo se desprenda al ser abierta más de lo necesario. Para colocar nuevamente la tapa, alinee las ranuras de la bisagra, insértelas y cierre la tapa.



CUIDADO

Nunca debe abrir la capucha del contenedor estando la tapa abierta. Así se evitará daños a la capucha del contenedor y/o a la tapa.

MANGUERA

1. Alinee la pestaña de sujeción de la manguera y la ranura de la cubierta del receptáculo e introduzca la manguera en el receptáculo hasta que quede fija en posición.



Para retirar: Levante el pestillo de la manguera y tire de la manguera.

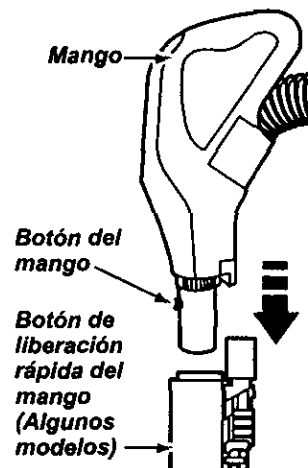

2. Introduzca el mango en el tubo hasta que el botón quede en posición. **Asegúrese de que la manguera no esté torcida.**

Para retirar: Oprima el botón de liberación rápida para liberar el mango y tire del mango hacia arriba.

Para Guardar: Para prevenir la presión de la manguera mientras se guarda, desuna la manguera del tubo de la aspiradora. Guarde la manguera en una posición enrollada y flojamente de tal manera que la tapa de la manguera no se estire.

POWER-MATE JR. Y BANDEJA

PARA ACOPLAR LA BANDEJA

1. Alinee la pestaña de la varilla con la ranura de la bandeja Power-Mate Jr.®.
2. Presione la bandeja en la varilla superior.

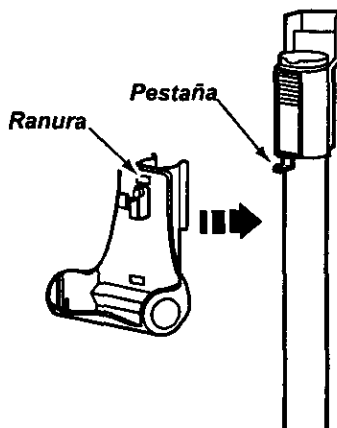

PARA INTRODUCIR POWER-MATE JR.®

1. Coloque la parte frontal del Power-Mate Jr.® en la bandeja.
2. Gire el Power-Mate.® hacia atrás hasta que encaje en su sitio.

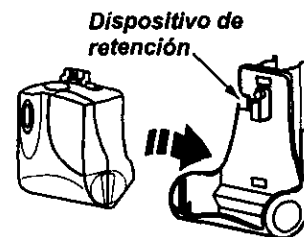

PARA SACAR EL POWER-MATE JR.®

1. Presione el dispositivo de retención y saque el Power-Mate Jr.® de la bandeja.

PARA COMENZAR

⚠️ ADVERTENCIA

Peligro de lesión personal y daño al producto

- NO enchufe la aspiradora si el interruptor está en la posición ON. Podría causar lesión personal o daño al producto.
- El cordón eléctrico se mueve rápidamente durante el enrollamiento. Mantenga alejados a los niños y asegure espacio libre suficiente para evitar lesiones personales al enrollar el cordón.
- NO use los enchufes localizados sobre los muebles. Los objetos cercanos podrían resultar dañados.

Almacenamiento del cordón eléctrico



1. Tire del cordón para sacarlo del receptáculo hasta tener la longitud deseada. El cordón no se enrollará hasta que oprima la barra para enrollarlo.

NOTA: Para reducir el riesgo de choque eléctrico, esta aspiradora cuenta con una clavija polarizada, uno de los contactos es más ancho que el otro. La clavija sólo puede introducirse de una manera en el enchufe. Si la clavija no cabe bien en el enchufe, inviértala. Si aún no cabe, llame a un electricista para que instale un enchufe correcto. No altere la clavija de ninguna manera.

2. Conecte el cordón eléctrico polarizado en un enchufe de 120 voltios que se encuentre cerca del piso.

Para enrollar: desconecte la aspiradora. Sujete el enchufe mientras enrolla el cordón para impedir daño o lesión corporal por el movimiento del cordón. Oprima el control para rebobinar el cordón eléctrico con la mano o con el pie.

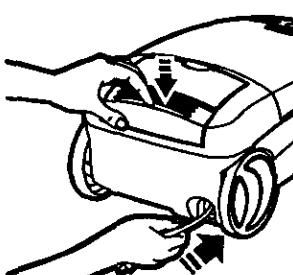
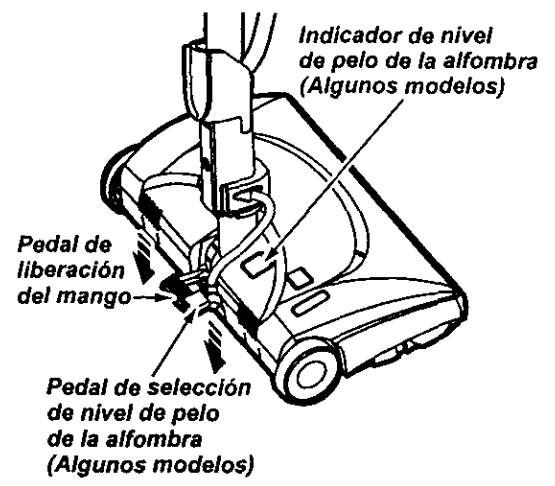
3. Baje el tubo desde la posición vertical pisando el pedal de liberación del mango.

⚠️ CUIDADO

NO deje la Power-Mate® funcionando en posición vertical en un lugar durante ningún espacio de tiempo: se puede dañar la alfombra.

4. Seleccione una altura de pelo de la alfombra usando el pedal pequeño ubicado en la parte posterior de la Power-Mate®. El nivel de pelo la alfombra se muestra en el indicador. Consulte SUGERENCIAS SOBRE EL AJUSTE DE NIVEL DE PELO DE LA ALFOMBRA.

Atención: Refiérase a las recomendaciones del fabricante para limpiar su alfombra. Algunas alfombras más delicadas pueden requerir el uso de la aspiradora con el agitador Power-Mate® desconectado para prevenir que la alfombra sea dañada.

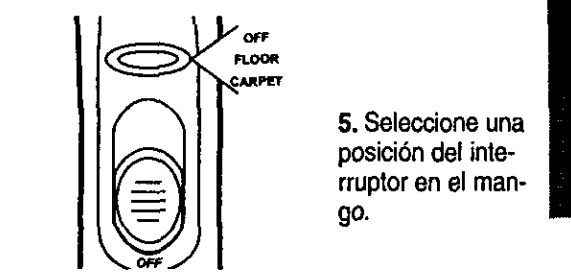

OFF

FLOOR - sólo enciende el motor del receptáculo.

CARPET - enciende los motores del receptáculo y de la Power-Mate®.

NOTA - Cuando este control está en la posición **FLOOR**, el farol y el indicador de polvo (unos modelos) no funcionan porque no la electricidad no fluye al Power-Mate®.

ESPAÑOL



SUGERENCIAS PARA ASPIRAR

Estilo de limpieza sugerido.

Para obtener la mejor acción de limpieza se recomienda empujar la Power-Mate® en dirección directamente opuesta a usted y jalarla en línea recta. Al final de cada pasada de regreso, cambie la dirección de la Power-Mate® hacia la siguiente sección a limpiar. Continúe así a través de toda la alfombra de una manera lenta y deslizando.

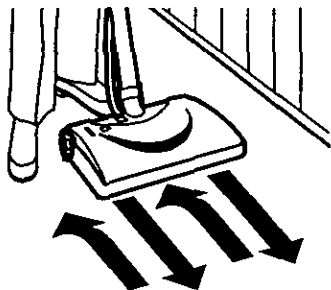

NOTA: las pasadas rápidas y jalonadas no logran una limpieza completa.

El dispositivo giratorio de la manguera permite que ésta gire sin necesidad de mover el receptáculo. Esto es muy útil para limpiar en áreas pequeñas. Asegúrese de que la manguera no esté torcida antes de jalar el receptáculo.

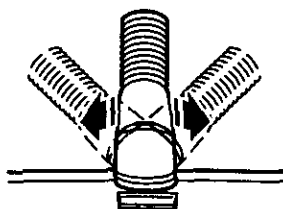

CUIDADO

Peligro de lesión personal y daño al producto

Tenga cuidado si el Power-Mate® y la manguera se dejan en posición vertical pues pueden caerse fácilmente. Si se voltean puede haber daño de propiedad.



ADVERTENCIA

Peligro de lesión personal y daño al producto

- No atropelle el cordón eléctrico con la Power-Mate®. Hay un peligro de lesión corporal o unos daños de posesiones.
- No tire del cordón eléctrico de la pared para desenchufarlo. Si hay daños en el cordón eléctrico o el enchufe, hay un peligro de lesión corporal o unos daños de posesiones.

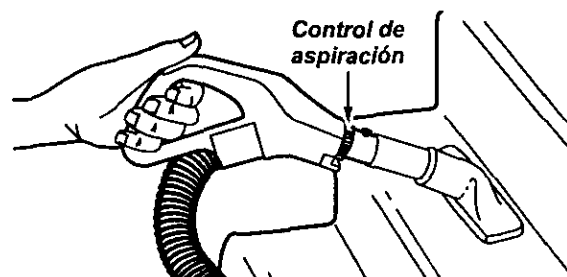

Los escalones alfombrados requieren limpieza periódica. Cierre por completo el control de aspiración para lograr los mejores resultados de limpieza.



ADVERTENCIA

Peligro de lesión personal

Tenga cuidado si coloca el receptáculo sobre escalones. Si se cae, podría causar lesión personal o daño a la propiedad.

Mantenga el paso de aire abierto para lograr los mejores resultados de limpieza. Examine de vez en cuando cada una de las áreas de unión en **FUNCIÓNAMIENTO DE SU ASPIRADORA** para asegurarse de que no estén bloqueadas. **Desconecte la aspiradora antes de revisar.**

SUGERENCIAS SOBRE EL AJUSTE DE NIVEL DE PELO DE LA ALFOMBRA

Use el ajuste **XLO** (bajo) para obtener la mejor limpieza a fondo. Por otra parte, quizás se requiera elevar el nivel para facilitar algunas tareas, como por ejemplo cuando se trata de tapetes y algunas alfombras de pelo largo, y para impedir que la aspiradora se apague. Se sugieren los siguientes ajustes:

HI – Pelo muy largo y suelto, tapetes, alfombras muy acojinadas.

MED – Pelo mediano a largo.

LO – Pelo corto a mediano.

XLO – La mayoría de las alfombras y pisos descubiertos.

DETECTOR DE TIERRA

ALGUNOS MODELOS

El sistema indicador del detector de tierra está montado en la boquilla de la Power-Mate®, cerca del botón de restablecimiento. Consiste en una serie de tres indicadores luminosos rojos y uno verde.

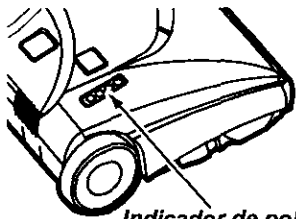

Indicador de polvo
(Algunos modelos)

Las luces indican la cantidad de partículas de tierra que están pasando a través del detector al ser transportadas hacia la bolsa para polvo.

ARRANQUE INICIAL

La primera vez que arranca la Power-Mate® ocurre siguiente en un período de 2 segundos:

1. Los tres indicadores rojos se encienden.
2. Dos indicadores quedan encendidos.
3. Un indicador queda encendido.
4. El indicador verde está encendido y permanece encendido hasta el momento en que comience a usar la Power-Mate®.

NOTA: Si la boquilla está sobre una superficie que tiene tierra, ésta será aspirada por la aspiradora y posiblemente se queden encendidos algunos de los indicadores rojos.

EN OPERACIÓN

Cuando desliza la Power-Mate® por el piso, los indicadores cambian de una a otra configuración según si la aspiradora recoge mucha o poca tierra. Si uno o varios indicadores rojos permanecen encendidos, significa que la aspiradora sigue levantando tierra, ésta sigue pasando a través del tubo, y que necesita continuar aspirando la superficie.

Cuando se queda encendido el indicador verde mientras desliza la Power-Mate® sobre una zona determinada, significa que el detector no está detectando tierra y que la zona ya está limpia.

NOTA: Las luces del detector de tierra no funcionan cuando se selecciona el ajuste para pisos descubiertos FLOOR.

LIMPIEZA DE LA LENTE

Aunque la función de detección de tierra de la Power-Mate® de Kenmore está diseñada para brindar muchos años de funcionamiento ininterrumpido, el paso de tierra a través del sistema de las vías de aire puede causar una escama en la lente, haciendo que se encienda y continúe encendido el indicador verde, sin cambiar nunca a rojo. Cuando esta suceda, tiene que limpiar la lente.

PARA LIMPIAR LAS LENTES

1. Retire los tubos oprimiendo el pedal de liberación rápida y levantando los tubos.

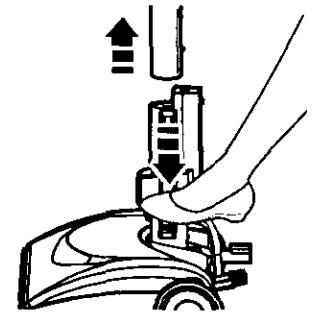

Corte transversal

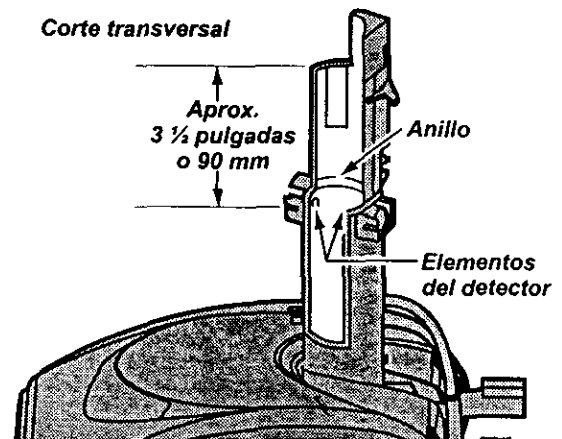

2. Como se ve en el diagrama los dos indicadores de polvo están colocados dentro de la articulación giratoria, aproximadamente 3 1/2 pulgadas o 90 mm abajo (Observe las flechas). Para llegar a los elementos del detector, use un cepillo pegueño, como por ejemplo para botellas. Cepille cada detector varias veces para eliminar la tierra y el polvo.

NOTA: Si mira hacia dentro del dispositivo giratorio podrá ver un anillo. El elemento detector está justamente debajo de dicho anillo.

3. Vuelva a instalar los tubos después de limpiar los detectores.



CUIDADO

No utilice nunca agua ni solución limpiadora para limpiar las lentes. El residuo del agua o del limpiador causará que las lentes se cubran de tierra más rápido, requiriendo limpieza con mayor frecuencia.



CUIDADO

NO instale ni retire el mango ni los tubos cuando la aspiradora esté encendida. Esto podría causar chispas y dañar los contactos eléctricos.

ACCESORIOS DEL MANGO

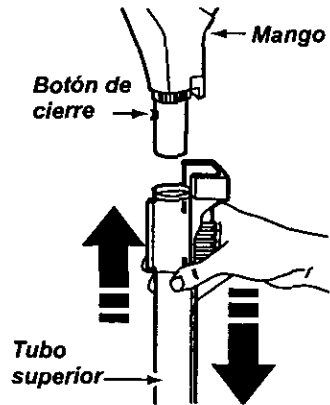

NOTA: Si tiene instalada la Power-Mate®, apague la aspiradora antes de quitar el mango de los tubos.

1. Oprima el botón de bloqueo y luego tire del mango para quitarlo del tubo.

Si su modelo tiene la característica opcional de la liberación del mango rápida, insértala de un modo semejante.

2. Deslice el accesorio deseado con firmeza sobre el mango. Consulte la USO DE LOS ACCESORIOS

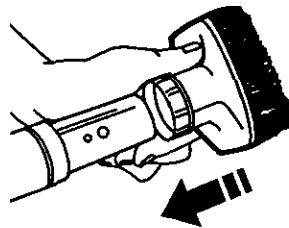

**ACCESORIOS DEL TUBO
ALGUNOS MODELOS**

1. Para retirar los tubos de la POWER-MATE®, colóquelos en la posición vertical de bloqueo.

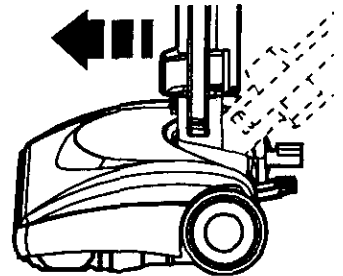

2. Pise el pedal

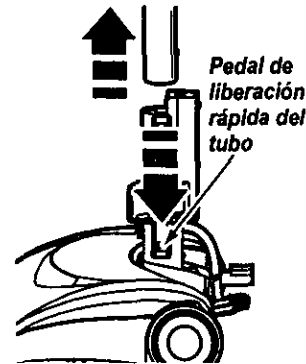





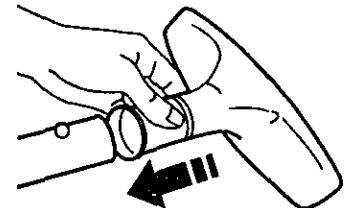

de liberación rápida del tubo y tire del tubo hacia arriba para desprenderlo de la POWER-MATE®.

No es necesario retirar el enchufe y cordón eléctrico de la POWER-MATE® para usar los accesorios del tubo.

3. Coloque el accesorio deseado sobre el tubo. Consulte la USO DE LOS ACCESORIOS.



USO DE LOS ACCESORIOS

ACCESORIO	ÁREA A LIMPIAR						
	Meubles*	Entre cojines*	Cortinas*	Escalones	Pisos descubiertos	Pisos alfombrados/ Alfombras	Paredes
Cepillo para sacudir 	X		X				X
Herramienta para hendiduras 	X	X					
Cepillo para telas 	X		X				
Cepillo para pisos 				X	X		X
Power-Mate® 					X**	X	
Handi-Mate Jr.® (Algunos modelos)*** 	X			X			
Power-Mate Jr.® (Algunos modelos)*** 	X			X			

* Siempre limpie los accesorios antes de usar sobre telas. ** El interruptor de 3 posiciones debe estar en la posición FLOOR (piso descuberto).

*** La Handi-Mate Jr.® y la Power-Mate Jr.® incluyen sus propias instrucciones para uso de accesorios.

NOTA: Cuando separe los tubos, oprima completamente el botón de bloqueo antes de separarlos por completo. Si se le dificulta oprimir el botón, junte más los tubos para alinear el botón con el orificio. Oprima el botón y después separe los tubos.

CARACTERÍSTICAS DE RENDIMIENTO

LIMPIADOR DE ORILLAS

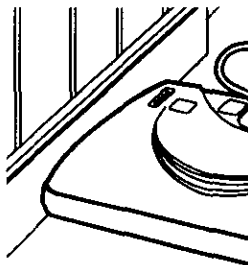

Active los cepillos limpiadores de orillas a cada lado de la Power-Mate®. Pase la Power-Mate® junto a las paredes o junto a los muebles para ayudar a eliminar la tierra acumulada en las orillas de la alfombra.

PROTECTOR CONTRA SOBRECARGAS

La Power-Mate® cuenta con protección incorporada contra daño del motor y la correa en caso de atascamiento del agitador. Si el agitador funciona más despacio o para, el protector de sobrecarga para la Power-Mate®. El motor del receptor continuará funcionando.



Protector contra sobrecargas Botón de restauración "Reset"

Para resolver el problema: Apague la aspiradora, quite el residuo y apriete el botón para encender de nuevo.

Para restablecer: Oprima el botón del protector contra sobrecarga.

CONTROL DE ASPIRACIÓN

El control de aspiración le permite cambiar la potencia de aspiración de la aspiradora dependiendo del grosor de la tela o alfombra. La aspiración se disminuye, para limpiar cortinas y tapetes ligeros, abriendo el control; para aspirar muebles y alfombras, el control debe cerrarse para aumentar la aspiración.

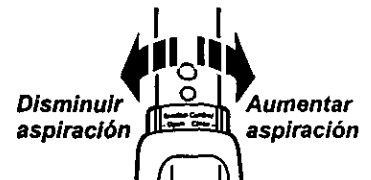

ADVERTENCIA

Peligro de lesiones personales
Desconecte siempre la aspiradora antes de limpiar las áreas de la agitador pues éstos podrían arrancar de manera imprevista. El no hacerlo, podría resultar en lesiones personales.

ESPAÑOL

INDICADOR ELECTRÓNICO PARA LA BOLSA/MANGUERA ALGUNOS MODELOS

Indicador electrónico para la bolsa / manguera



La luz se enciende en cualquier momento que se bloquee el flujo de aire, cuando la bolsa se llene o cuando sea necesario cambiar el filtro de seguridad del receptáculo.

NOTA: Es posible que la luz también se encienda cuando utilice ciertos accesorios debido a que el flujo de aire se reduce al pasar por el accesorio.

Consulte el solucionador de problemas.

INDICADOR DE MECÁNICO PARA LA BOLSA/MANGUERA ALGUNOS MODELOS

Cuando la aspiradora funciona, la ventana del indicador está en rojo es necesario revisar si la bolsa de polvo está llena o haya residuos en otros lugares.

Véase FUNCIONAMIENTO DE SU ASPIRADORA.

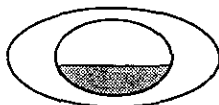

NOTA: Es posible que la luz roja encienda al usar las herramientas o al usar la aspiradora en la alfombra nueva porque el flujo de aire es reducido por las mismas herramientas o la pelusa de una alfombra nueva que llena la bolsa rápidamente.

PROTECTOR TERMAL

Esta aspiradora tiene un protector termal que se ajusta automáticamente para proteger a la aspiradora del sobrecalentamiento. El protector termal apaga el motor automáticamente para permitir que el motor se enfríe a fin de evitar posibles daños a la aspiradora.

Para restablecer: Apague la aspiradora y desenchufe el cordón del tomacorriente para permitir que la aspiradora se enfríe. **Busque y saque las obstrucciones, si es necesario. Examine también y reemplace cualquier filtro obstruido. Espere aproximadamente 50 minutos y enchufe la aspiradora y voltéela para ver si el protector del motor se ha reajustado. En algunos casos, la unidad puede volver a arrancar súbitamente, NO LA DEJE desatendida.**

TAPA Y ALMACENAMIENTO PARA POWER-MATE® ALGUNOS MODELOS

El tubo inferior tiene un reborde en forma de "U" en la zona de fijación del cordón eléctrico. La base tiene una ranura en forma de "U" cerca de la parte frontal del receptáculo.

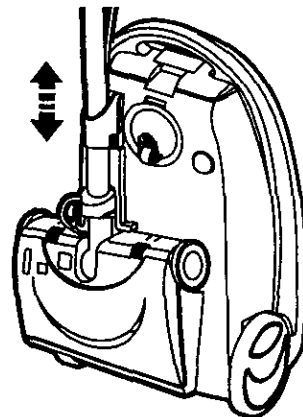

La ranura permite almacenar los tubos y la Power-Mate® con el tubo para economizar el espacio requerido para su almacenamiento. Para usar esta característica es necesario almacenar el receptáculo en forma vertical.

El tubo se sale de la ranura al ser levantado para usarlo y se desliza dentro de ésta al bajarlo para almacenarlo.

La Power-Mate® debe estar en la posición llana como se ve en el diagrama. Use el mango del pedal de liberación para moverla a esta posición.

NOTA: Se puede usar menos espacio si baja el tubo telescópico como se muestra en la sección MONTAJE.



CUIDADO

Para evitar volcaduras, nunca deje la Power-Mate® encendida o en posición vertical con el tubo completamente extendido.

Ajustando el tubo a una posición más baja y girando el mango a un lado, la Power-Mate® se hallará en una posición más estable y será más difícil que se vuelque.

FUNCIONAMIENTO DE SU ASPIRADORA

La aspiradora crea succión o aspiración que levanta la tierra. La tierra es impulsada a través de las vías de flujo de aire hasta la bolsa por una rápida corriente de aire. La bolsa para polvo permite el flujo de aire, pero atrapa la tierra.

Para lograr los mejores resultados de limpieza, mantenga abiertas las vías de aire. Examine periódicamente las áreas indicadas con asteriscos para asegurarse de que no estén bloqueadas. Desconecte del receptáculo de revisarlo.

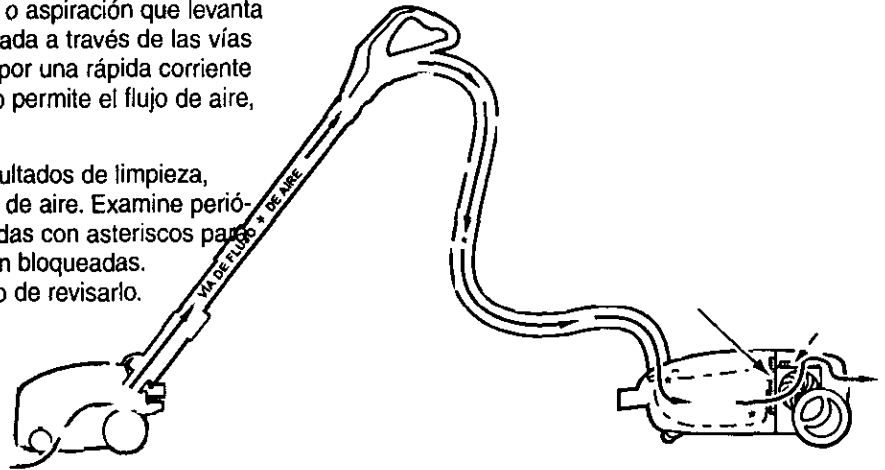

CUIDADO DEL RECEPTÁCULO

CAMBIO DE LA BOLSA

La bolsa debe cambiarse seguido para lograr los mejores resultados de limpieza. El indicador electrónico / mecánico de la bolsa o de manguera enciende cuando se necesita cambiar.

NOTA: Véase PIEZAS y CARACTERÍSTICAS para el número de la bolsa.

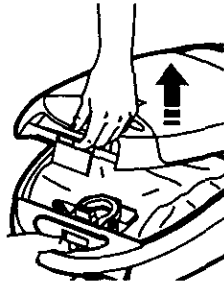

1. Desconecte el cordón eléctrico de la clavija de la pared.
2. Quite la manguera de la aspiradora.
3. Tire del pestillo de la tapa hacia fuera y hacia arriba; luego levante la tapa del receptáculo.

4. Destabe la pestaña de cartón del montaje rojo de la bolsa empujando hacia afuera y tirando hacia arriba.

5. Saque la bolsa del montaje rojo.

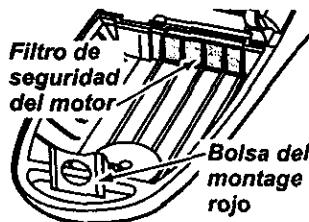
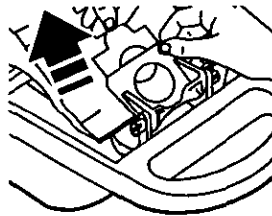

6. Revise y cambie, cuando sea necesario, el filtro de seguridad del motor.

7. Examine y limpie el filtro de seguridad del motor. El montaje rojo de la bolsa se inclinará hacia adelante después de que retire la bolsa. Esto impedirá que la tapa se cierre antes de instalar una bolsa nueva.

NOTA: NO doble ni pliegue el centro del cartón al instalar la bolsa en las ranuras del montaje de la bolsa.

8. Gire hacia abajo el soporte para la bolsa roja y para insertar la bolsa empuje hacia abajo hasta que las lengüetas de cartón encierren seguramente en las posiciones apropiadas como se ve en el diagrama.

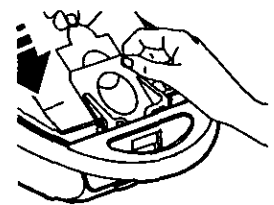

9. Baje la cubierta del receptáculo y cierre el pestillo.

10. Reinstale la manguera.

11. Conecte el cordón eléctrico en la clavija de la pared.



CUIDADO

NUNCA REUTILICE UNA BOLSA PARA POLVO. Los materiales muy finos, tales como desodorantes para alfombras, talco facial, polvo fino, yeso, hollín, pelusa de alfombras nuevas, etc., pueden atascar la bolsa y causar que se rompa antes de que esté llena y puede dañar el motor de la aspiradora. Cambie la bolsa más seguido cuando aspire este tipo de materiales.

ESPAÑOL

LIMPIEZA DEL EXTERIOR Y DE LOS ACCESORIOS

1. Desconecte el cordón eléctrico de la clavija de la pared. **NO choree agua sobre la aspiradora.**
2. Limpie el exterior con un trapo suave y limpio, que ha sido exprimido después de remojar en una solución de agua y detergente líquido ligero. Seque el exterior con un trapo seco después de limpiar.
3. Limpie la superficie exterior del receptáculo y de los accesorios para reducir la electricidad estática y la acumulación de polvo.



CUIDADO

No use los accesorios si están mojados. Los accesorios que se utilicen en áreas sucias, debajo del refrigerador, no deben usarse en otras superficies sin antes ser lavados. Podrían dejar marcas.

CAMBIO DEL FILTRO DE SEGURIDAD DEL MOTOR

Examine el filtro de seguridad del motor de vez en cuando y cambie cuando esté sucio.



ADVERTENCIA

Peligro de choque eléctrico

Desenchufe el cordón de la corriente eléctrica. No opere la aspiradora sin el filtro de seguridad del motor. Asegúrese de que el filtro esté seco e instalado adecuadamente para impedir que el motor falle y/o que se produzca un choque eléctrico.

Para quitar la bolsa, siga las instrucciones en CAMBIO DE LA BOLSA.

FILTRO DE SEGURIDAD DEL MOTOR ELECTROSTÁTICO

Este filtro se tiene que cambiar cuando esté sucio. Debe cambiarse periódicamente según las condiciones de uso. **El filtro no se puede lavar pues perdería su capacidad para atrapar altrapar polvo.**

NOTA: Véase PIEZAS y CARACTERÍSTICAS para el número del filtro de seguridad del motor.

1. Levante el dispositivo de retención de goma y saque el filtro de seguridad como se ve en el diagrama.



2. Reemplace el filtro con la superficie blanca en su campo de vista por correrlo debajo de las costillas en la cavidad de la bolsa. Meta el filtro para que quepa por completo debajo del dispositivo de retención de goma.

3. Véase CAMBIO DE LA BOLSA para cambiar la bolsa.



CUIDADO

NUNCA REUTILICE UNA BOLSA PARA POLVO. Los materiales muy finos, tales como desodorantes para alfombras, talco facial, polvo fino, yeso, hollín, pelusa de alfombras nuevas, etc., pueden atascar la bolsa y causar que se rompa antes de que esté llena. Cambie la bolsa más seguido cuando aspire este tipo de materiales.

CAMBIO DEL FILTRO DE ESCAPE



ADVERTENCIA

Peligro de choque eléctrico

No opere con un filtro de escape bloqueado o sin el filtro de escape o la cubierta del filtro de escape instalados.

FILTRO DE ESCAPE HEPA

Este cartucho del filtro escape tiene que cambiar esté sucio. Cambie el filtro cuando el área superficial esté cubierta por completo. **El filtro no se puede lavar pues perdería su capacidad para atrapar altrapar polvo.**

NOTA: Véase PIEZAS y CARACTERÍSTICAS para el número del filtro de escape.

1. Tire hacia arriba la cubierta del filtro de escape para sacarla de la cubierta del motor y colóquela a un lado.



2. Empuje el cartucho del filtro escape con cuidado hacia a un lado como se ve en el diagrama y tire hacia arriba para sacarlo.



3. Cambie el cartucho del filtro escape, colocándolo con cuidado para que el lado mostrado en el diagrama corra debajo de las costillas. Luego, empuje hacia abajo el otro lado hasta que encierre seguramente. Coloque el nuevo filtro en la cubierta del motor con el filo plomo hacia abajo.

4. Reemplace la cubierta del filtro de escape posicionando las dos lengüetas traseras y empujando hacia abajo en la parte trasera hasta que cierre seguramente.



CUIDADO DE LA POWER-MATE

Siempre deberán seguirse todas las precauciones de seguridad al limpiar y dar servicio a la Power-Mate®.



ADVERTENCIA

Peligro de choque eléctrico o lesión corporal

Desconecte la unidad antes de limpiarla o darle servicio. De lo contrario podría producirse un choque eléctrico o causar lesión corporal si la aspiradora arranca de manera imprevista.

ESPAÑOL

CAMBIO DE LA CORREA Y LIMPIEZA DEL AGITADOR

PARA RETIRAR LA CORREA

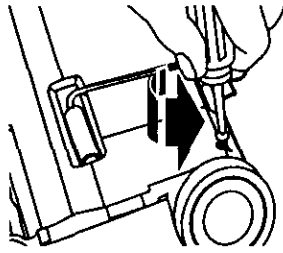

1. Coloque la Power-Mate® con la parte inferior hacia arriba.
2. Quite los dos (2) tornillos en la cubierta de la Power-Mate®.

3. Coloque la Power-Mate® en la posición vertical. Apriete el pedal del mango de liberación y baje la articulación giratoria. Levante los pestillos traseros

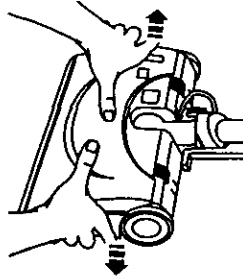
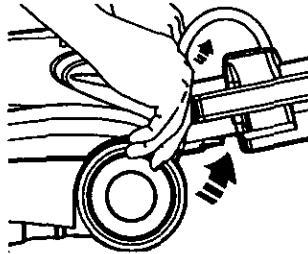

4. Para quitar la cubierta, agarre los lados y tire afuera.

5. Apriete las lengüetas en la parte trasera de la cubierta del agitador y gire hacia adelante para liberar de la base de la Power-Mate®.

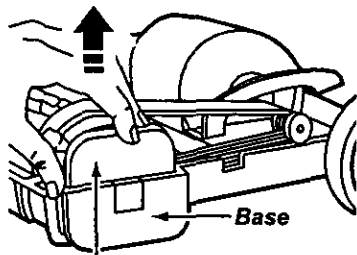
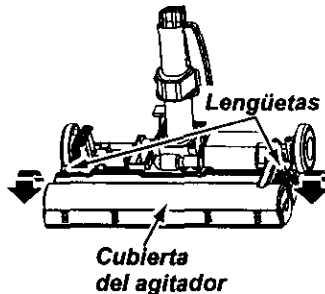

6. Levante la unidad del agitador y quite la correa gastada.

Tapa del extremo

7. Examine y limpie las áreas de soporte del agitador. En la ENSAMBLE DEL AGITADOR se proporciona una ilustración de todo el ensamble del AGITADOR.

LIMPIEZA DEL AGITADOR

NOTA: Para mantener una alta eficiencia de limpieza y evitar el daño a la aspiradora, hay que limpiar el agitador cada vez que se cambia la correa.

También hay que limpiar el agitador según el siguiente horario:

El uso de la aspiradora	Limpié el agitador
Frecuente - (usada diariamente)	cada semana
Moderado - (usada 2 o 3 veces por semana)	cada mes
Ligero - (usada 1 vez por semana)	cada 2 meses

IMPORTANTE

Desconecte la aspiradora. Examine frecuentemente el cepillo y las áreas de soporte del mismo de la Power-Mate® y elimine todo cabello, hilo y pelusa acumulada.

Retire todo indicio de basura o suciedad de la zona de la correa y del rodillo del cepillo.

Con cuidado quite las tapas y quite el hilo o los restos ubicados en el agitador, o en los soportes del cepillo.

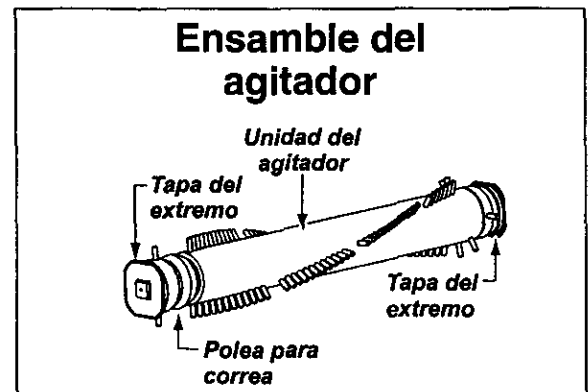

PARA RETIRAR LA CORREA

1. Instale una correa nueva sobre el impulsor del motor y luego sobre la rueda dentada del cepillo.

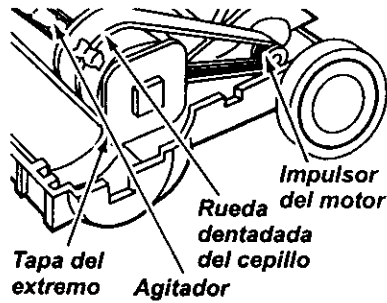

NOTA: Véase PIEZAS y CARACTERÍSTICAS para el número de la correa.

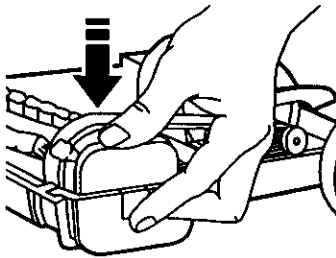

2. Coloque otra vez la unidad del agitador en la Power-Mate®.

3. Reinstale la cubierta del agitador, alinee las lengüetas delanteras y las ranuras y gire hacia abajo hasta que los pestillos encierren seguramente.

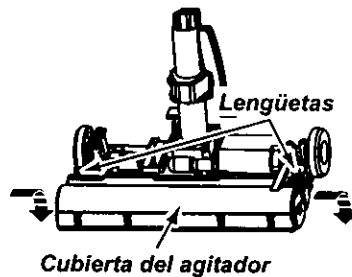

4. Alinee la parte frontal de la cubierta con la base. Coloque la cubierta sobre el borde delantero de la base como se muestra.

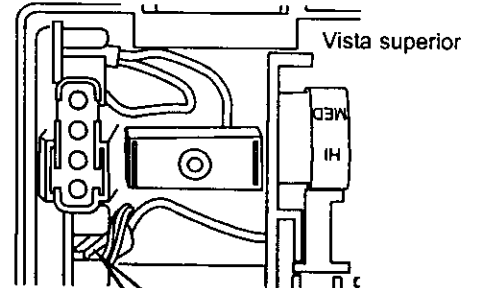
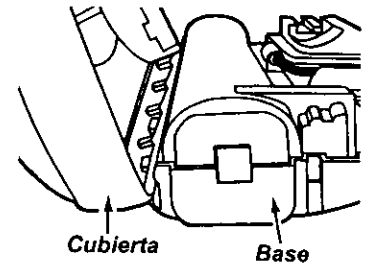

5. **NOTA:** En los modelos con el indicador de polvo, asegúrese de que la plancha esté vertical y los cordones estén metidos como se ve en el diagrama.

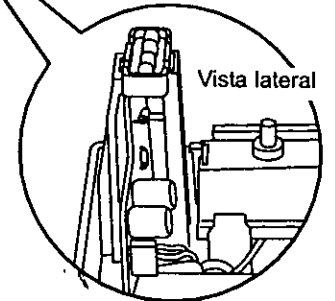

6. Rote la cubierta hacia atrás. Apriete con poca fuerza hasta que las lengüetas laterales y traseras encierren seguramente. Coloque la Power-Mate® con la parte inferior hacia arriba y inserte los dos (2) tornillos en la cubierta.

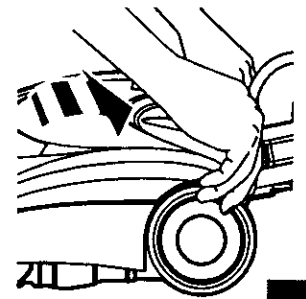

CAMBIO DE LA BOMBILLA

1. Quite la cubierta de la Power-Mate® como se describe en la sección CAMBIO DE LA CORREA Y LIMPIEZA DEL AGITADOR.



2. Empuje hacia adentro y gire la bombilla en el sentido contrario al de las agujas del reloj, luego tire hacia afuera para sacar.



3. Empuje hacia adentro y gire en el sentido contrario al de las agujas del reloj para reemplacer. La bombilla no debe ser más de 15 vatios(130 voltios/).

4. Reinstale la cubierta de la Power-Mate® como se describe en la sección CAMBIO DE LA CORREA Y LIMPIEZA DEL AGITADOR.

NOTA: Véase PIEZAS y CARACTERÍSTICAS para el número de la bombilla.



ADVERTENCIA

Peligro de choque eléctrico o lesión corporal

Desconecte la unidad antes de limpiarla o darle servicio. De lo contrario podría producirse un choque eléctrico o causar lesión corporal si la aspiradora arranca de manera imprevista.

PARA REVISAR LA UNIDAD DEL AGITADOR

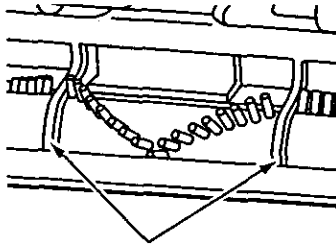

Barra de soporte de la base

Cuando estén gastados los cepillos al nivel de las barras de soporte en la base, cambie la unidad del agitador.

PARA CAMBIAR MAZO DEL AGITADOR

1. Retire la cubierta, correa y ensamble del agitador de la Power-Mate® Consulte "Para retirar la correa" bajo CAMBIO DE LA CORREA Y LIMPIEZA DEL AGITADOR.
2. Reemplace el agitador.
3. Cambie la correa, el ensamble del agitador, la cubierta de la Power-Mate®, la bombilla y la cubierta de la bombilla. Consulte "Para cambiar la correa" bajo CAMBIO DE LA CORREA Y LIMPIEZA DEL AGITADOR.

RECONOCIMIENTO DE PROBLEMAS

Consulte esta tabla para encontrar soluciones que usted mismo puede realizar cuando tenga problemas menores de rendimiento. Cualquier servicio que necesite aparte de otros descritos en este manual tienen que ser hechos por un Centro de servicio de Sears.



ADVERTENCIA Peligro de choque eléctrico

Desconecte la aspiradora antes de darle servicio o limpiarla. De lo contrario podría producirse un choque eléctrico o causar lesión corporal.

PROBLEMA	CAUSA POSIBLE	SOLUCIÓN POSIBLE
La aspiradora no arranca.	<ol style="list-style-type: none"> 1. Está desconectada. 2. Cortacircuitos botado o fusible quemado en el tablero de servicio de la residencia. 3. Conexiones eléctricas de la manguera sueltas. 	<ol style="list-style-type: none"> 1. Conecte bien, oprima selector de encendido/apagado a la posición ON. 2. Restablezca el cortacircuitos o cambie el fusible. 3. Vuelva a conectar los extremos de la manguera, (página 6).
No aspira satisfactoriamente.	<ol style="list-style-type: none"> 1. Bolsa para polvo llena o atascada. 2. Vías de flujo de aire atascadas. 3. Filtros sucios. 4. Ajuste incorrecto de nivel de pelode la alfombra. 5. Control de aspiración abierto. 6. Manguera rota. 7. Agitador de la Power-Mate® desgastados. 8. Correa desgastada o rota. 9. Agitador o tapas del extremo de éste sucios. 10. Tapa del receptáculo abierta. 	<ol style="list-style-type: none"> 1. Cambie la bolsa, (página 13). 2. Limpie las vías de flujo de aire, (página 13). 3. Cambie el filtros, (página 14-15). 4. Ajuste el nivel, (página 8). 5. Ajuste el control, (página 11). 6. Cambie la manguera. 7. Cambie la agitador, (página 18). 8. & 9. Consulte CAMBIO DE LA CORREA Y LIMPIEZA DEL AGITADOR, (páginas 16-17). 10. Cierre bien la tapa.
La aspiradora arranca, pero se apaga.	<ol style="list-style-type: none"> 1. Conexiones eléctricas de la manguera o de la tapa. 2. Protector contra sobrecargas de la Power-Mate® botado. 3. Protector termal botado en el receptáculo. 	<ol style="list-style-type: none"> 1. Examine las conexiones eléctricas, vuelva a conectar los extremos de la manguera, (página 6). 2. Retire cualquier objeto atorado o atascado, luego restablezca. Si la aspiradora arranca pero se vuelve a apagar, limpie el agitador y los tapas del extremos de éste, luego restablezca, (páginas 11, 16-17). 3. Apague la aspiradora y desenchufe el cordón del tomacorriente y espere aproximadamente 50 minutos y enchufe la aspiradora y voltéela para ver si el protector del motor se ha reajustado, (página 12). Cambie la bolsa para polvo, desbloquee la vía de flujo de aire, (página 13).
La POWER-MATE® no funciona cuando está instalada.	<ol style="list-style-type: none"> 1. Conexiones de la Power-Mate® desconectadas. 2. Correa desgastada o rota. 3. Agitador o tapas del extremos de éste sucios. 4. Protector contra sobrecargas de la Power-Mate® botado. 5. El interruptor no está en la posición CARPET. 	<ol style="list-style-type: none"> 1. Conecte bien, (página 5). 2 & 3. Consulte CAMBIO DE LA CORREA Y LIMPIEZA DEL AGITADOR, (páginas 16-17). 4. Examine el área del agitador para determinar si hay acumulación excesiva o bloqueo de pelusa. Limpie el agitador y los tapas del extremos, luego restablezca, (páginas 11, 16-17). 5. Ponga el interruptor a la posición CARPET, (página 7).
Indicador verde encendido continuamente en el detector de tierra.	<ol style="list-style-type: none"> 1. La vía de paso de tierra o la bolsa de polvo está bloqueada. 2. Lente sucia. 	<ol style="list-style-type: none"> 1. Determine si están bloqueadas las vías de aire, (página 13). 2. Limpie las lentes, (página 9).
Algunos o todos los indicadores rojos del detector de tierra encendidos y nunca cambian a verde.	<ol style="list-style-type: none"> 1. Hay un objeto atrapado que está vibrando en el área de la lente. 	<ol style="list-style-type: none"> 1. Determine si están bloqueadas las vías de aire, (página 14).
No se encienden los indicadores verde o rojo de detección de tierra.	<ol style="list-style-type: none"> 1. El interruptor no está en la posición CARPET. 2. No hay suministro de energía al tablero detector. 	<ol style="list-style-type: none"> 1. Ponga el interruptor a la posición CARPET, (página 7). 2. Acuda al Centro de Servicio de Sears más cercano.
El indicador electrónico/mecánico de la bolsa y de la manguera funciona	<ol style="list-style-type: none"> 1. Bolsa para polvo llena o atascada. 2. Filtros sucio. 3. Vías de flujo de aire atascadas. 4. Ciertos accesorios. 	<ol style="list-style-type: none"> 1. Cambie la bolsa, (página 13). 2. Cambie el filtros, (página 14-15). 3. Desbloquee las vías de flujo de aire, (página 13). 4. Esto es normal. El indicador debe ser normal cuando la herramienta está quitada.
La aspiradora levanta tapetes —o— es difícil empujar a POWER-MATE®.	<ol style="list-style-type: none"> 1. Ajuste incorrecto de nivel de pelode la alfombra. 2. Aspiración demasiado potente. 	<ol style="list-style-type: none"> 1. Ajuste el nivel, (página 8). 2. Abra el control de aspiración, (página 11).
La luz no funciona.	<ol style="list-style-type: none"> 1. Bombilla fundida. 	<ol style="list-style-type: none"> 1. Cambie la bombilla, (página 17).
El cordón no se enrolla.	<ol style="list-style-type: none"> 1. Cordón eléctrico sucio. 2. Cordón atascado. 	<ol style="list-style-type: none"> 1. Limpie el cordón eléctrico. 2. Tire del cordón y después enróllelo.
La aspiradora deja marcas en la alfombra.	<ol style="list-style-type: none"> 1. Estilo de limpieza incorrecta. 	<ol style="list-style-type: none"> 1. Consulte SUGERENCIAS PARA ASPIRAR, (página 8).

Get it fixed, at your home or ours!

Your Home

For repair – in your home – of all major brand appliances, lawn and garden equipment, or heating and cooling systems, no matter who made it, no matter who sold it!

For the replacement parts, accessories and owner's manuals that you need to do-it-yourself.

For Sears professional Installation of home appliances and items like garage door openers and water heaters.

1-800-4-MY-HOME® Anytime, day or night
(1-800-469-4663) (U.S.A. and Canada)
www.sears.com www.sears.ca

Our Home

For repair of carry-in products like vacuums, lawn equipment, and electronics, call or go on-line for the nearest **Sears Parts and Repair Center.**

1-800-488-1222 Anytime, day or night (U.S.A. only)
www.sears.com

To purchase a protection agreement (U.S.A.) or maintenance agreement (Canada) on a product serviced by Sears:

1-800-827-6655 (U.S.A.) **1-800-361-6665** (Canada)

Para pedir servicio de reparación a domicilio, y para ordenar piezas:

1-888-SU-HOGARSM
(1-888-784-6427)

Au Canada pour service en français:

1-800-LE-FOYER^{MC}
(1-800-533-6937)
www.sears.ca

SEARS

© Sears, Roebuck and Co.

® Registered Trademark / TM Trademark / SM Service Mark of Sears, Roebuck and Co.

® Marca Registrada / TM Marca de Fábrica / SM Marca de Servicio de Sears, Roebuck and Co.

^{MC} Marque de commerce / ^{MD} Marque déposée de Sears, Roebuck and Co.