

READ BEFORE USE

English 2

For questions: 1-800-851-8900

Visit hamiltonbeach.com for our complete line of products and Use and Care Guides – as well as delicious recipes, tips, and to register your product online.

LIRE AVANT UTILISATION

Français 16

Pour des questions : 1-800-851-8900

Visitez hamiltonbeach.ca/fr pour découvrir notre gamme complète de produits, consulter nos guides d'utilisation et d'entretien, obtenir des conseils et de délicieuses recettes, et enregistrer votre produit en ligne.

LEA ANTES DE USAR

Español 30

Para preguntas: 1-800-851-8900

Visite hamiltonbeach.com para consultar nuestra línea completa de productos y las guías de uso y cuidado, así como deliciosas recetas, consejos y para registrar su producto en línea.

Hamilton Beach®



FlexBrew
Advanced 6-in-1
Coffee Maker
Cafetière
6 en 1 FlexBrew
Advanced
Cafetera
6 en 1 FlexBrew
Advanced

Appearance varies with models.
L'apparence varie selon les modèles.
La apariencia varía con los modelos.

IMPORTANT SAFEGUARDS

When using electrical appliances, basic safety precautions should always be followed to reduce the risk of fire, electric shock, and/or injury to persons, including the following:

1. Read all instructions.
2. This appliance is not intended for use by persons (including children) with reduced physical, sensory, or mental capabilities, or lack of experience and knowledge, unless they are closely supervised and instructed concerning use of the appliance by a person responsible for their safety.
3. Close supervision is necessary when any appliance is used by or near children. Cleaning and user maintenance shall not be made by children without supervision. Children should be supervised to ensure that they do not play with the appliance.
4. Do not touch hot surfaces. Use handles or knobs. Care must be taken, as burns can occur from touching hot parts or from spilled, hot liquid.
5. To protect against fire, electric shock and personal injury, do not immerse cord, plug, or coffee maker in water or other liquid.
6. Unplug from outlet when either the coffee maker or clock is not in use and before cleaning. Allow to cool before putting on or taking off parts and before cleaning the appliance.
7. Coffee maker must be operated on a flat surface away from the edge of counter to prevent accidental tipping.
8. Do not operate any appliance with a damaged supply cord or plug, or after the appliance malfunctions or has been dropped or damaged in any manner. Supply cord replacement and repairs must be conducted by the manufacturer, its service agent, or similarly qualified persons in order to avoid a hazard. Contact Customer Service for information on examination, repair, or adjustment as set forth in the Limited Warranty.
9. The use of attachments not recommended or sold by the appliance manufacturer may cause fire, electric shock, or personal injury.
10. Use only the carafe provided with the appliance.
11. Do not use outdoors.
12. Do not let cord hang over edge of table or counter or touch hot surfaces, including stove.
13. Do not place coffee maker on or near a hot gas or electric burner or in a heated oven.
14. The carafe is designed for use with this coffee maker. It must never be used on a range top or in a microwave oven.
15. Do not set hot carafe on a wet or cold surface.
16. Do not use a cracked carafe or one with a loose or weakened handle.
17. Do not clean carafe with cleansers, steel wool pads, or other abrasive materials.
18. Be certain carafe lid is securely in place during brew cycle and when pouring coffee. Do not use force when placing lid on carafe.
19. To disconnect coffee maker, turn controls to off (⏻) and then remove plug from wall outlet. To unplug, grasp the plug and pull from the outlet. Never pull from the power cord.
20. Do not use appliance for other than intended use.
21. Scalding may occur if the single-serve lid or swing-out brew basket holder are opened during the brew cycle.
22. **WARNING: Risk of Fire or Electric Shock.** Do not remove the bottom cover. No user-serviceable parts are inside. Repair should be done by authorized service personnel only.
23. Do not place coffee maker in a cabinet when in use.
24. **CAUTION! Cut Hazard:** Removable single-serve pod holder contains a sharp needle. Use caution when handling.
25. Warming plate may remain hot after the coffee maker is turned off.
26. **CAUTION! Cut Hazard:** Piercing needle is sharp. Use caution when cleaning.
27. **WARNING!** To avoid hot water spraying from the piercing needle, do not lift the lid during the brew process.
28. Only use pods intended for this appliance. If the pod does not fit, do not force the pod into the appliance.

SAVE THESE INSTRUCTIONS

Other Consumer Safety Information

This appliance is intended for household use only.

⚠ WARNING Electrical Shock Hazard: This appliance is provided with a polarized plug (one wide blade) to reduce the risk of electric shock. The plug fits only one way into a polarized outlet. Do not defeat the safety purpose of the plug by modifying the plug in any way or by using an adapter. If the plug does not fit fully into the outlet, reverse the plug. If it still does not fit, have an electrician replace the outlet.

The length of the cord used on this appliance was selected to reduce the hazards of becoming tangled in or tripping over a longer cord. If a longer cord is necessary, an approved extension cord may be used. The electrical rating of the extension cord must be equal to or greater than the rating of the appliance. Care must be taken to arrange the extension cord so that it will not drape over the countertop or tabletop where it can be pulled on by children or accidentally tripped over.

To avoid an electrical circuit overload, do not use another high-wattage appliance on the same circuit with this appliance.

Carafe Safety Tips



This symbol alerts you to the potential danger for personal injury if you fail to read and follow these safety precautions.



This symbol reminds you that glass is fragile and can break, which could result in personal injury.

- Do not use a cracked Carafe or a Carafe having a loose or weakened handle.
- This Carafe is designed to be used only on the Warming Plate of your Coffee Maker. Do not use on a gas or electric rangetop, or in a microwave or conventional oven.
- To avoid breakage, handle Carafe with care. Avoid impact. Glass will break as a result of impact. Use care when filling with water to avoid hitting faucet.
- Do not place hot Carafe on cool or wet surface. Allow to cool before washing or adding liquids.
- Do not set empty Carafe on a hot heating surface.
- Do not clean with steel wool pads, abrasive cleansers, or any other materials that may scratch.
- Do not place hands inside Carafe. When handling, be careful if wearing any hand jewelry, especially diamond rings. Jewelry can scratch the glass, which increases possibility of breakage.
- Do not bump, scratch, or boil dry.
- Discard Carafe if it is cracked, scratched, or heated while empty for an extended period of time.
- To avoid accidents, do not pour in the direction of people.
- If stirring in the Carafe, use only wooden, plastic, or rubber utensils. Do not use metal utensils.
- Follow the above safety precautions carefully to avoid serious burn injuries which may result if breakage occurs while Carafe holds heated liquids.

Parts and Features

Before first use: Wash all removable parts in hot, soapy water. Rinse and dry. Brew one cycle with water on each side and discard water.

To order parts, visit:
hamiltonbeach.com/parts

1	Lid Latch
2	Single-Serve Lid
3	Brown Needle Holder with Black Seal (removable)
4	Piercing Needle
5	Funnel
6	Control Panel
7	Water Reservoir with Lid, side location (removable)
8	Cup Rest (removable)
9	Warming Plate
10	Water Reservoir with Lid, back location (removable)
11	Carafe Brew Basket (removable)
12	Swing-Out Brew Basket Holder
13	Carafe
14	Green Single-Serve Pod Holder (removable)
15	Green Single-Serve Brew Basket (removable)

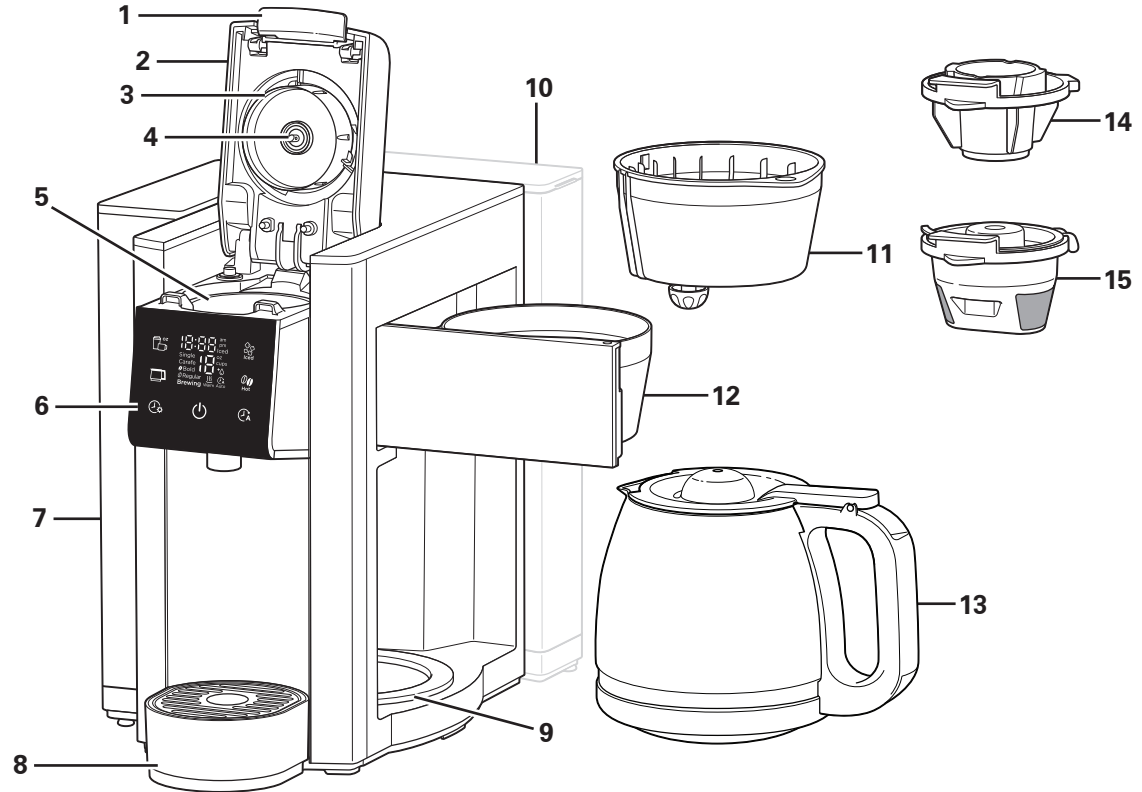

Parts and Features (cont.)

16	Filler (only visible on underside of machine)
17	Reservoir Base (repositionable)
18	Power Cord Holder

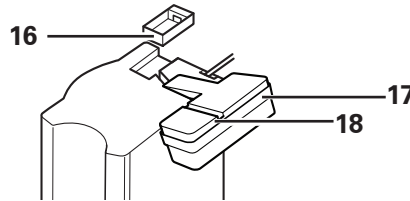

Upside Down View

How to Change Water Reservoir Location

NOTE: Remove and set aside Reservoir, Carafe, Carafe Brew Basket, Single-Serve Pod Holder, Single Serve Brew Basket, and Cup Rest. Ensure Single-Serve Lid is closed.

1. Unplug power cord from outlet. Turn Coffee Maker over.
2. Remove Filler by pulling up.
3. Gently pull up on Reservoir Base to remove it. Do not attempt to remove attached hose. **NOTE:** A small amount of water might leak onto countertop if Coffee Maker has been used.
4. While keeping power cord out of the way, move Reservoir Base to where Filler used to be.
5. Push Reservoir Base into bottom of Coffee Maker until it snaps into place.
6. Thread power cord through Power Cord Holder on bottom of Reservoir Base when moving Water Reservoir to back position.
7. Snap Filler back into Coffee Maker.
8. Rotate Coffee Maker to be upright on countertop.

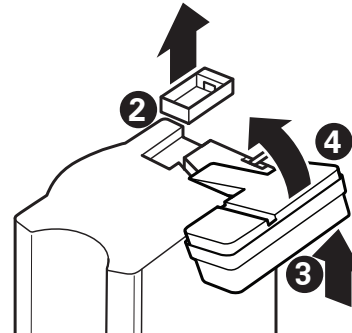
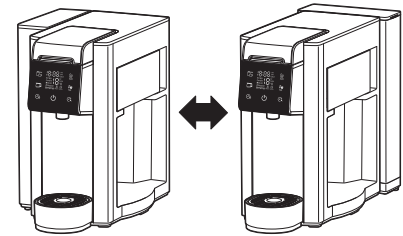

Upside Down View

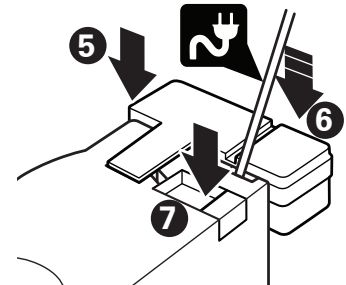

Upside Down View

Control Panel

NOTE: A slower, intentional button touch works best.

Single-Serve button: Touch  (Single-Serve) to make coffee in single cup and cycle through serving sizes (8-14 oz.)

Carafe button: Touch  (Carafe) button to make carafe coffee and cycle through serving sizes (4-12 cups).

Time button: Press and hold to set time (see below). Touch to turn clock display on or off.

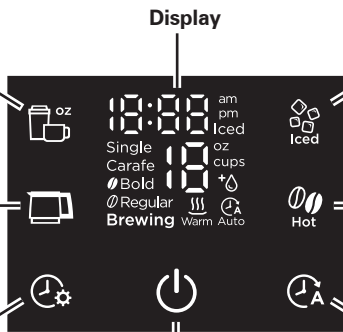





Iced Coffee button: Touch  (Iced Coffee) button for coffee over ice. Be sure to have ice in cup or carafe before brewing. See pages 8 and 10 for more information.





Brew Strength button: Touch  (Brew Strength) button to make hot coffee and use same button to select Regular or Bold. In Bold mode, Coffee Maker will pause to increase coffee flavor.

Power ON/OFF button: Touch to start or stop making coffee. The icon  is red when making coffee or in Keep Warm mode.

Auto Brew button: Press and hold to set Auto Brew time (see below). Touch to turn Auto Brew function on or off.





 Keep Warm	<p>When this icon is lit, coffee in Carafe is automatically kept warm for 4 hours. To activate "Keep Warm" again for hot carafe coffee, use Carafe button to scroll through cup sizes until only "Keep Warm" icon is lit (no cup sizes), then touch  (Power ON/OFF) button.</p>
 Add Water	<p>When this icon flashes, Coffee Maker is out of water. Add water to Reservoir and touch  (Power ON/OFF) button to resume brewing.</p>

How to Set Time

1. When plugged in, unit will flash --:--.
 2. Press  (Time) button for 2 seconds and release. Hour will flash.
 3. Press and hold  (Time) button to scroll through hours. Release when desired hour is reached. Hours will flash three times and switch to minutes.
 4. Press and hold  (Time) button to scroll through minutes. Release when desired minutes are reached. Minutes will flash three times and time will be set.
- NOTE:** Touch  (Time) button to make time display disappear or reappear.

How to Set Auto Brew for Hot Single-Serve, Iced Coffee, or hot or iced in Carafe
Coffee Maker will brew how Coffee Maker is set up when Auto Brew turns on automatically. For instance, if Coffee Maker is set to make a 10-cup carafe or 8 oz. single serving of coffee, that is what it will brew.

NOTE: Time must be set first before programming (see How to Set Time).

1. Press and hold  (Auto Brew) button to set auto brew time. Unit will flash 19:99.
2. Press and hold  (Auto Brew) button to scroll through hours. Release when desired hour is reached. Hours will flash three times and switch to minutes.
3. Press and hold  (Auto Brew) button to scroll through minutes. Release when desired minutes are reached. Minutes will flash three times and time will be set.
4. Once Auto Brew time is set, touch  (Auto Brew) button until illuminated green to activate automatic brewing. Auto Brew mode will be turned on and will brew at selected time.

NOTE: Touch  (Auto Brew) button to cancel automatic brewing.

How to Brew Hot Single-Serve Coffee

⚠ WARNING Burn Hazard.

If overflow occurs, unplug and allow coffee maker to cool. To avoid hot coffee overflowing:

- Fully insert cup or travel mug on cup rest.
- Do not lift single-serve lid during the brewing process.
- Use appropriate sized cup or travel mug for your brew size.
- To avoid overflow, keep ground coffee below MAX fill line in Brew Basket.
- If brew cycle is stopped early, the coffee must be drained. Return cup or travel mug to cup rest. Touch **⏻** (Power ON/OFF) button. Failure to drain the cup or travel mug can cause the next cup brewed to overflow.

⚠ CAUTION Cut Hazard.

Green single-serve pod holder has a sharp needle. Piercing needle on underside of lid is also sharp. Use caution when handling.

NOTES:

- Use only cold water in Water Reservoir. Do not use hot water.
- Do not reheat coffee in machine.
- Do not use creamer or nondairy creamer in Reservoir.
- Do not use hot cocoa powder or mix in Brew Basket.
- If finer ground coffee is used, coffee will continue to drip after red light has gone off.
- Touch **⏻** (Power ON/OFF) button again to stop brewing midcycle; button illuminates white when power is off.
- If CLOSE Lid scrolls on Display, Lid is not closed. Close Lid until it clicks to lock. Touch **⏻** (Power ON/OFF) button.
- Do not brew coffee without Pod Holder or Brew Basket in place.
- Do not brew coffee without Brown Needle Holder locked into place.

1. Plug into outlet. Lift up Reservoir and remove Lid. Add water to at least MIN fill line (10 oz.) up to MAX fill line (60 oz.). Replace Lid and place Reservoir onto Coffee Maker.
2. Use Cup Rest for a cup/mug, or remove for a travel mug.
3. Lift Lid Latch until Single-Serve Lid stays open. Choose preferred brew style:

For Pods:

- Place Green Single-Serve Pod Holder in Funnel.
- Place pod into Single-Serve Pod Holder. Do not remove foil.
- Close Single-Serve Lid until it clicks in place to pierce pod.

For Ground Coffee:

- Open Green Single-Serve Brew Basket; place it on countertop.
 - Add ground coffee to Brew Basket: 3 tablespoons (15 g) maximum. Do not fill above MAX fill line.
 - Close Brew Basket lid. Place Brew Basket in Funnel.
 - Close Single-Serve Lid until it clicks closed.
 - If you have sediment from coffee, add a #1 paper cone coffee filter to Green Brew Basket.
4. Touch **☑** (Single-Serve) button and select 8, 10, 12 or 14 oz. (for best flavor, use 12 oz. or less for pod brewing).
 5. Touch **☕** (Hot/Brew Strength) button to select hot coffee and use the same button to select Regular or Bold. In Bold mode, Coffee Maker will pause to increase coffee flavor.
 6. Touch **⏻** (Power ON/OFF) button to start brewing; button illuminates red while Coffee Maker is brewing.
 7. As machine is brewing, Display will show volume of coffee dispensed.
 8. Coffee Maker will shut off automatically when brewing is complete.
 9. Remove pod from Green Single-Serve Pod Holder or grounds from Green Single-Serve Brew Basket, and rinse after every use.

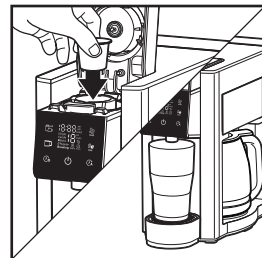
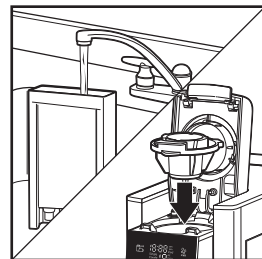

How to Brew Iced Single-Serve Coffee

⚠ WARNING Burn Hazard.

If overflow occurs, unplug and allow coffee maker to cool. To avoid hot coffee overflowing:

- Fully insert cup or travel mug on cup rest.
- Do not lift single-serve lid during the brewing process.
- Use appropriate sized cup or travel mug for your brew size.
- To avoid overflow, keep ground coffee below MAX fill line in Brew Basket.
- If brew cycle is stopped early, the coffee must be drained. Return cup or travel mug to cup rest. Touch **⏻** (Power ON/OFF) button. Failure to drain the cup or travel mug can cause the next cup brewed to overflow.

⚠ CAUTION Cut Hazard.

Green single-serve pod holder has a sharp needle. Piercing needle on underside of lid is also sharp. Use caution when handling.

NOTES:

- Use only cold water in Water Reservoir. Do not use hot water.
- Do not reheat coffee in machine.
- Do not use creamer or nondairy creamer in Reservoir.
- Do not use hot cocoa powder or mix in Brew Basket.
- If finer ground coffee is used, coffee will continue to drip after light has gone off.
- Touch **⏻** (Power ON/OFF) button again to stop brewing midcycle; button illuminates white when power is off.
- If CLOSE Lid scrolls on Display, Lid is not closed. Close Lid until it clicks to lock. Touch **⏻** (Power ON/OFF) button.
- Do not brew coffee without Pod Holder or Brew Basket in place.
- Do not brew coffee without Brown Needle Holder locked into place.

1. Plug into outlet. Lift up Reservoir and remove Lid. Add water to at least MIN fill line (10 oz.) up to MAX fill line (60 oz.). Replace Lid and place Reservoir onto Coffee Maker.
2. Add ice to a heatproof tumbler/travel mug; 4 oz. ice for 8 oz. brew; 5 oz. ice for 10 oz. brew; 6 oz. ice for 12 oz. brew; or 7 oz. ice for 14 oz. brew. Added ice is part of brewed volume.
3. Lift Lid Latch until Single-Serve Lid stays open. Choose preferred brew style:

For Pods:

- Place Green Single-Serve Pod Holder in Funnel.
- Place Pod into Single-Serve Pod Holder. Do not remove foil.
- Close Single-Serve Lid until it clicks in place to pierce pod.

For Ground Coffee:

- Open Green Single-Serve Brew Basket; place it on countertop.
- Add ground coffee to Brew Basket: 3 tablespoons (15 g) maximum. Do not fill above MAX fill line.
- Close Brew Basket lid. Place Brew Basket in Funnel.
- Close Single-Serve Lid until it clicks closed.
- If you have sediment from coffee, add a #1 paper cone coffee filter to Green Brew Basket.

4. Touch **☺** (Single-Serve) button and select 8, 10, 12 or 14 oz. (for best flavor, use 12 oz. or less for pod brewing).
5. Touch **☺** (Iced Coffee) button for coffee over ice. Be sure to have ice in your cup before brewing (See Step #3) Coffee Maker will pause to increase coffee flavor and reduce temperature.
6. Touch **⏻** (Power ON/OFF) button to start brewing; button illuminates red while Coffee Maker is brewing.
7. Coffee Maker will shut off automatically when brewing is complete.
8. Remove pod from Green Single-Serve Pod Holder or grounds from Green Single-Serve Brew Basket, and rinse after every use.

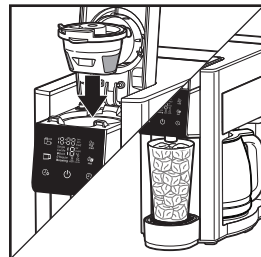
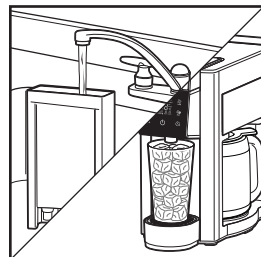

How to Brew Hot Coffee in Carafe

⚠ WARNING Burn Hazard.

If brew basket overflow occurs, unplug coffee maker and allow coffee in brew basket to cool before removing brew basket.

To avoid hot coffee overflowing:

- When using decaffeinated coffee, do not exceed either the coffee manufacturer's recommended serving amount or the maximum 12 tablespoons (60 g).
- Use only the carafe supplied with your unit or its exact replacement.

NOTES:

- Use only cold water in Water Reservoir. Do not use hot water.
- Do not reheat coffee in machine.
- Do not use creamer or nondairy creamer in Reservoir.
- Do not use hot cocoa powder or mix in Brew Basket.
- If finer ground coffee is used, coffee will continue to drip after light has gone off.
- Touch **⏻** (Power ON/OFF) button again to stop brewing midcycle; button illuminates white when power is off.

1. Plug into outlet.
2. Lift up Reservoir and remove Lid. Add water to at least MIN fill line (10 oz.) or to the size you plan to brew but no more than to MAX fill line (60 oz.). Replace Lid and place Reservoir onto Coffee Maker.
3. Open Swing-Out Brew Basket Holder. Place a basket-style filter in Carafe Brew Basket.

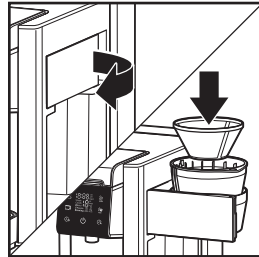

4. For each cup of coffee, place 1 tablespoon (5 g) of coffee into filter. Maximum capacity is 12 tablespoons (60 g.)
5. Close Swing-Out Brew Basket Holder before brewing, and do not open until brewing cycle is complete and unit is cool.
6. Place Carafe, with its Lid closed, on Warming Plate.
7. Touch **☐** (Carafe) button and touch to select 4, 6, 8, 10, or 12 cups.
8. Touch **☉** (Hot/Brew Strength) button to select hot coffee and use same button to select Regular or Bold.
9. Touch **⏻** (Power ON/OFF) button to start brewing; button illuminates red while Coffee Maker is brewing. As machine is brewing, Display will show the number of cups brewed and will occasionally pause to ensure robust flavor.
10. When brewing is complete, machine automatically switches to **☉** (Keep Warm) for 4 hours.
11. Touch **⏻** (Power ON/OFF) button to turn off; button will illuminate white when power is off. Coffee Maker will automatically turn off after 4 hours of Keep Warm.
12. Remove filter and grounds from Brew Basket after every use. Brew Basket and Carafe should be rinsed after every use.

Pause and Serve: To serve coffee during brewing cycle, remove Carafe and pour a cup. By removing Carafe, flow of coffee from bottom of Brew Basket will stop.

⚠ CAUTION Burn Hazard. The carafe must be replaced within 20 seconds of being removed to prevent overflow.

NOTE: Bold mode will require additional time to complete a brewing cycle. Coffee Maker remembers last brew option selected. If unplugged, Coffee Maker defaults to Regular.

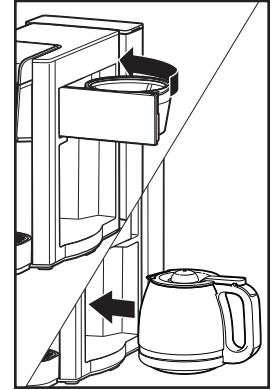

How to Brew Iced Coffee in Carafe

⚠ WARNING Burn Hazard.

If brew basket overflow occurs, unplug coffee maker and allow coffee in brew basket to cool before removing brew basket.

To avoid hot coffee overflowing:

- When using decaffeinated coffee, do not exceed either the coffee manufacturer's recommended serving amount or the maximum 12 tablespoons (60 g).
- Use only the carafe supplied with your unit or its exact replacement.

NOTES:

- Use only cold water in Water Reservoir. Do not use hot water.
- Do not reheat coffee in machine.
- Do not use creamer or nondairy creamer in Reservoir.
- Do not use hot cocoa powder or mix in Brew Basket.
- If finer ground coffee is used, coffee will continue to drip after light has gone off.
- Touch **⏻** (Power ON/OFF) button again to stop brewing midcycle; button illuminates white when power is off.

1. Plug into outlet.
2. Lift up Reservoir and remove Lid. Add water to at least MIN fill line (10 oz.) or to the size you plan to brew but no more than to MAX fill line (60 oz.). Replace Lid and place Reservoir onto Coffee Maker.
3. Open Swing-Out Brew Basket Holder. Place a basket-style filter in Carafe Brew Basket.
4. Add coffee to filter to desired brew strength, at least 6 tablespoons (30 g) and up to 12 tablespoons (60 g) of coffee.

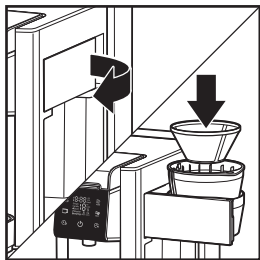

5. Close Swing-Out Brew Basket Holder before brewing, and do not open until brewing cycle is complete and unit is cool.
 6. Add ice to Carafe: for 4 cups brewed iced coffee add ice to top of band around Carafe; for 6 cups add ice to 4 cup line; for 8 cups add ice to 6 cup line; for 10 cups add ice to 8 cup line; for 12 cups add ice to 10 cup line.
 7. Place Carafe, with its Lid closed, on Warming Plate.
 8. Touch **☒** (Carafe) button and touch to select 4, 6, 8, 10, or 12 cups.
 9. Touch **☉** (Iced Coffee) button for coffee over ice. Be sure to have ice in Carafe before brewing (See Step #6).
 10. Touch **⏻** (Power ON/OFF) button to start brewing; button illuminates red while Coffee Maker is brewing. As machine is brewing, it will occasionally pause to increase coffee flavor and reduce temperature.
 11. Coffee Maker features **Automatic Shutoff**. When brew cycle is complete, Coffee Maker shuts off. **⏻** (Power ON/OFF) button will illuminate white when power is off.
 12. Remove filter and grounds from Brew Basket after every use. Brew Basket and Carafe should be rinsed after every use.
- Pause and Serve:** To serve coffee during brewing cycle, remove Carafe and pour a cup. By removing Carafe, flow of coffee from bottom of Brew Basket will stop.

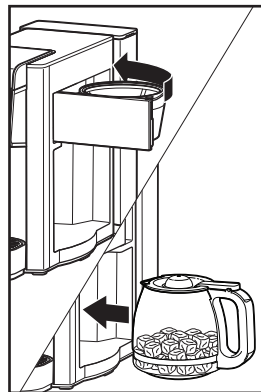

⚠ CAUTION Burn Hazard. The carafe must be replaced within 20 seconds of being removed to prevent overflow.

NOTE: Iced Coffee mode will require additional time to complete a brewing cycle. Coffee Maker remembers last brew option selected, including the brew strength setting (Regular or Bold) and brew volume setting.

Care and Cleaning

⚠ WARNING Electrical Shock Hazard.

Do not immerse cord, plug, or coffee maker in any liquid.

⚠ WARNING Burn Hazard.

Failure to allow coffee maker to cool down may cause hot water or coffee to spray from the piercing needle. Use caution when cleaning.

⚠ CAUTION Cut Hazard.

Removable single-serve pod holder has a sharp needle. Piercing needle on underside of lid also is sharp. Use caution when handling.

General Cleaning

1. Unplug and allow to cool.
2. Hand wash all removable parts in hot, soapy water; rinse and dry. Or wash in top rack only of dishwasher. DO NOT use "SANITIZE" setting when washing in dishwasher. "SANITIZE" cycle temperatures could damage your product.
3. Wipe outside of Coffee Maker with a soft damp cloth.

Clogged Needle

1. Unplug and allow to cool.
2. Remove Brown Needle Holder in Single-Serve Lid by turning counterclockwise from locked icon (🔒) to unlocked icon (🔓).
3. Bend a small paper clip. Insert tip of paper clip through hole of Piercing Needle and up into shaft of Piercing Needle to ensure grounds have been removed.
4. Close Lid without the Brown Needle Holder and run a 10 oz. water-only Single-Serve cycle to flush out any grounds inside machine.
5. To replace Brown Needle Holder, insert tab between locked icon (🔒) and unlocked icon (🔓) and turn clockwise to lock.

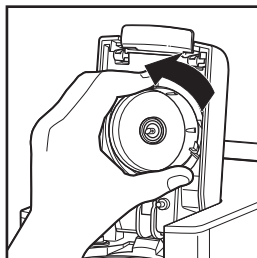

Routine Cleaning

All coffee makers should be cleaned at least once a month (once a week for areas with hard water). Clean cycle can be performed at any time. Allow 1 hour to perform the entire process.

1. Empty water from Reservoir and Carafe.
2. Fill Reservoir with 12 oz. of white vinegar and 12 oz. of water.
3. Place a large (at least 14 oz.) container in Single-Serve position.
4. Press and hold ⏻ (Power ON/OFF) button and ☉ (Iced Coffee) button at same time for 5 seconds to start cleaning process. Screen will display "CLr1" and ⏻ (Power ON/OFF) button will illuminate red.
5. If not enough solution was added, then cycle will pause and *⊕ (Add Water) will blink until more water has been added. Restart cycle.
6. Wait 30 minutes for first stage of cleaning cycle to complete. At this time pump will occasionally dispense vinegar solution to Single-Serve and Carafe areas.
7. When screen displays "CLr2" and *⊕ (Add Water), empty remainder of solution from Reservoir, Carafe and container in Single-Serve position. Replace emptied Carafe and container to Single-Serve position.
8. Fill Reservoir with 60 ounces of water.
9. Press and hold ⏻ (Power ON/OFF) button and ☉ (Iced Coffee) button at same time to begin rinsing process. Rinsing will fill 14 oz. into container on Single-Serve side and partially fill Carafe.
10. When Display returns to normal standby state, Coffee Maker is ready to use.

Troubleshooting — Single-Serve Side

Coffee Maker will not brew/coffee not dispensing.

- Bold mode will pause during brewing. The coffee stream will stop to allow coffee to bloom to produce a rich, full-bodied cup of coffee.
- Piercing Needle may be clogged. Always remove Brown Needle Holder. Clean Piercing Needle in Lid of Coffee Maker as shown on page 11.
- Mineral deposits have formed. Follow “Routine Cleaning” on page 11.
- Too little water. Need 10 oz. (296 mL) or more.

Coffee not warm enough or tastes bad.

- Low coffee temperature. Follow “Routine Cleaning” on page 11.
- Too much water was added or too much/too little ground coffee was added. Change ratio of water to coffee grounds, or use less water with coffee pods.
- Poor coffee quality and freshness.
- Poor water quality. Use filtered or bottled water.
- Soft water causes poor coffee extraction, which leads to poor tasting coffee. Use filtered, spring, or bottled water.

Coffee sediment in cup.

- Try a coarser grind of coffee, or add a #1 paper cone coffee filter to Single-Serve Brew Basket. Make sure hinged lid is closed on Single-Serve Brew Basket.

Water on counter under unit.

- Overfilled Water Reservoir. Do not add more than 60 oz. (1.8 L) of water.

If Coffee Maker makes a high-pitched sound, it’s a signal that one of the following occurred:

- Lid was opened either during brewing, or after H_2O alert was displayed. Don’t open Lid during brewing, and keep Lid closed for 1 minute after H_2O alert.
- Needle clogged. Follow “Clogged Needle” instructions on page 11.
- Single-Serve Brew Basket is loaded with too much fine-grind coffee. Use a lesser amount of ground coffee. 3 tablespoons (15 g) of ground coffee is maximum.

Control Panel notifications.

- **CLOSE Lid:** Single-Serve Lid is not closed properly. Push Lid down to lock into place.
- **nEEdLE:** Brew Basket is overloaded or Needle may have clogged. Make sure the Green Brew Basket does not have ground coffee above the MAX fill line. Next, follow “Clogged Needle” instructions on page 11 to clear a needle clog. If repeated nEEdLE errors occur, follow “Routine Cleaning” steps on page 11.
- **H_2O (Add Water):** Not enough water. Add water to Water Reservoir. Touch H_2O (Power ON/OFF) button to clear display and restart brew cycle.
- **CLEAn:** Coffee Maker will remind user to clean it when necessary. Refer to “Routine Cleaning” on page 11.

Coffee overflows from Green Single-Serve Brew Basket.

- Use Green Single-Serve Brew Basket with lid for ground coffee.
- Use a lesser amount of ground coffee. 3 tablespoons (15 g) is maximum amount of grounds to brew.
- When using whole bean coffee, a standard automatic drip coffee grind will yield best results. Be careful not to overgrind, since very finely ground coffee can cause overflow.
- Black Seal around Needle in Brown Needle Holder is missing. Carefully place seal around needle and push until in place.

Coffee overflows from travel mug or regular mug.

- Manually stop brew cycle, then empty mug. Touch H_2O (Power ON/OFF) button to start a new brewing cycle.

Single-serve pod bursts.

- There is variability in single-serve pod manufacturing process which causes some types of single-serve pods to be weaker at seams so foil seal fails. Try a different brand.
- If you are using softened water or live in an area where your tap water is naturally soft, this can cause single serve pod issues and Brew Basket overflows. Use filtered, spring, or bottled water.

Troubleshooting — Carafe Side

Longer than normal brew time.

- Bold will pause during the cycle. Coffee stream will stop to allow coffee to bloom to produce a rich, full-bodied cup of coffee.
- Mineral deposits can build up in pump of your Coffee Maker. Periodic cleaning of inside of unit is recommended. More frequent routine cleaning (see page 11) may be necessary, depending on hardness of your water. **NOTE:** Do not disassemble unit.

Brew Basket overflows, or coffee brews slowly.

- Excessive amounts of ground coffee. Reduce amount of ground coffee or select Bold setting for slower brewing.
- Decaffeinated and/or coffee ground too finely can cause overflow. Use slightly less grounds when brewing decaffeinated, flavored, or finely ground coffee, or use medium ground coffee.
- Coffee Maker needs cleaning. See “Care and Cleaning” on page 11.
- Do not use soft water. Use filtered, spring, or bottled water.



If using a paper filter:

- Coffee grounds may be between paper filter and Brew Basket.
- Paper filter not open and in proper position.
- Rinse Brew Basket before inserting paper filter so edges will remain pressed against sides of Basket.
- Poor-quality paper filter.

Coffee leaks onto Warming Plate.

- Carafe removed from Warming Plate for more than 20 seconds during brewing cycle.

Control Panel notification.

-  (Add Water): Not enough water. Add water to Water Reservoir. Touch  (Power ON/OFF) button to clear display and restart brew cycle.



Coffee not warm enough or tastes bad.

- Low coffee temperature. Follow “Routine Cleaning” on page 11.
- Coffee Maker needs cleaning. See “Care and Cleaning” on page 11.
- Coffee ground too coarsely or too finely. Use medium ground coffee.
- Coffee-to-water ratio unbalanced. Adjust for personal preference.
- Poor coffee quality and freshness.
- Poor water quality. Use filtered or bottled water.
- Soft water causes poor coffee extraction, which leads to poor-tasting coffee. Use filtered, spring or bottle water.

Coffee sediment in cup.

- Use a high-quality, basket-style paper filter.

Coffee not brewing or unit will not turn on.

-  (Power ON/OFF) button was not touched. Touch  (Power ON/OFF) button.
- When brewing in  (Carafe) mode, Carafe not positioned on Warming Plate.
- Water Reservoir is empty.
- Unit is unplugged.
- Power outage.
- Power surge. Unplug; then plug unit back in.
- Clock requires reset after power outage.

Carafe Side and Single-Serve Side

Coffee leaking from undesired brew side.

- When brewing on carafe side, single-serve side leaks water; or when brewing on single-serve side, carafe side leaks water. Leaking issue is caused by minerals from hard water which is clogging Coffee Maker. Follow “Routine Cleaning” steps on page 11.

Hamilton Beach in no way guarantees the availability of replacement parts, repair services and information necessary to repair our products. For information on what parts and repair services may currently be available, please contact us using the methods provided in this manual.

Limited Warranty

This warranty applies to products purchased and used in the U.S. and Canada. This is the only express warranty for this product and is in lieu of any other warranty or condition.

This product is warranted to be free from defects in material and workmanship for a period of one (1) year from the date of original delivery in the U.S. and Canada. During this period, your exclusive remedy is replacement of this product or any component found to be defective, at our option; however, you are responsible for all costs associated with our returning a product or component under this warranty to you. If the product or component is unavailable, we will replace with a similar one of equal or greater value.

This warranty does not cover glass, filters, wear from normal use, use not in conformity with the printed directions, or damage to the product resulting from accident, alteration, abuse, or misuse. This warranty extends only to the original consumer purchaser or gift recipient. Keep the original sales receipt, as proof of purchase is required to make a warranty claim. This warranty is void if the product is used for other than single-family household use or subjected to any voltage and waveform other than as specified on the rating label (e.g., 120 V ~ 60 Hz).

We exclude all claims for special, incidental, and consequential damages caused by breach of express or implied warranty. All liability is limited to the amount of the purchase price. **Every implied warranty, including any statutory warranty or condition of merchantability or fitness for a particular purpose, is disclaimed except to the extent prohibited by law, in which case such warranty or condition is limited to the duration of this written warranty.** This warranty gives you specific legal rights. You may have other legal rights that vary depending on where you live. Some states or provinces do not allow limitations on implied warranties or special, incidental, or consequential damages, so the foregoing limitations may not apply to you.

To make a warranty claim, do not return this appliance to the store. Please call 1.800.851.8900 in the U.S. or 1.800.267.2826 in Canada or write Hamilton Beach Brands, Inc., Attn: Consumer Affairs, 261 Yadkin Road, Southern Pines, NC 28387, or visit hamiltonbeach.com/customer-service in the U.S. or hamiltonbeach.ca/customer-service in Canada. For faster service, include the model, type, and series numbers on your appliance.

Notes

PRÉCAUTIONS IMPORTANTES

Pour utiliser un appareil électroménager, vous devez toujours prendre des mesures élémentaires de sécurité pour réduire le risque d'incendie, de choc électrique, et/ou de blessure corporelle, en particulier les mesures suivantes :

1. Lire toutes les instructions.
2. Cet appareil n'est pas destiné à être utilisé par des personnes (y compris les enfants) dont les capacités physiques, sensorielles ou mentales sont réduites, ou manquant d'expérience et de connaissance, sauf si elles sont étroitement surveillées et instruites sur l'utilisation de l'appareil par une personne responsable de leur sécurité.
3. Une surveillance étroite est requise pour tout appareil utilisé par ou près des enfants. Le nettoyage et l'entretien ne doit pas fait par des enfants à moins d'être sous supervision. Surveiller que les enfants ne jouent pas avec l'appareil.
4. Ne pas toucher aux surfaces chaudes. Utiliser les poignées ou les boutons. Prendre toutes les précautions nécessaires pour éviter les brûlures causées par les surfaces chaudes ou les déversements de liquide chaud.
5. Pour éviter le risque d'incendie, de choc électrique, et les blessures, ne pas immerger le cordon, la fiche, ou la cafetière dans l'eau ou tout autre liquide.
6. Débrancher de la prise murale lorsque la cafetière n'est pas utilisée et avant le nettoyage. Laisser refroidir la cafetière avant d'installer ou de retirer des pièces et avant de la nettoyer.
7. La cafetière doit fonctionner sur une surface plane, loin du rebord de comptoir pour éviter le basculement accidentel.
8. Ne pas faire fonctionner un appareil électroménager avec un cordon ou une fiche endommagée, ou lorsque l'appareil ne fonctionne pas bien ou a été échappé ou endommagé d'une manière quelconque. Le remplacement et la réparation du cordon d'alimentation doivent être faits par le fabricant, son agent de service ou toute personne qualifiée de façon à éviter tout danger. Veuillez communiquer avec le service à la clientèle pour obtenir de l'information concernant l'inspection, la réparation ou le réglage, comme précisé dans la garantie limitée.
9. L'utilisation d'accessoires non recommandés ou vendus par le fabricant de l'appareil peut provoquer un incendie, un choc électrique ou blesser quelqu'un.
10. Utiliser uniquement la verseuse fournie avec cet appareil.
11. Ne pas utiliser à l'extérieur.
12. Ne pas laisser pendre le cordon de la table ou du comptoir et éviter tout contact entre le cordon et les surfaces chaudes, incluant la cuisinière.
13. Ne pas placer la cafetière sur ou près d'un brûleur à gaz ou électrique ou dans un four chaud.
14. La verseuse est conçue exclusivement pour cette cafetière. Elle ne doit jamais être utilisée sur une table de cuisson ou dans un four à micro-ondes.
15. Ne pas placer la verseuse chaude sur une surface mouillée ou froide.
16. Ne pas utiliser une verseuse fissurée ou avec une poignée lâche ou usée.
17. Ne pas nettoyer la verseuse avec de la poudre à nettoyer, des tampons métalliques ou autres matériaux abrasifs.
18. Assurez-vous que le couvercle est bien fermé durant la préparation du café et lorsque vous le versez. Ne forcer pas en plaçant le couvercle sur la verseuse.
19. Pour débrancher la cafetière, placer l'interrupteur à la position arrêt (⏻), puis enlever la fiche de la prise de courant. Pour le débrancher, tenir la fiche et la retirer de la prise. Ne jamais tirer sur le cordon.
20. Ne pas utiliser cet appareil pour un autre usage que celui auquel il est destiné.
21. Des brûlures peuvent survenir si le couvercle de la cafetière à une tasse ou le support à charnière pour panier-filtre est ouvert pendant le cycle d'infusion.
22. **AVERTISSEMENT : Risque d'incendie ou de choc électrique.** Ne pas enlever le couvercle inférieur de la cafetière. Aucune pièce à l'intérieur n'est réparable par l'utilisateur. Les réparations doivent être faites par du personnel d'entretien autorisé seulement.
23. Ne pas ranger la cafetière dans une armoire lors de l'utilisation.
24. **ATTENTION ! Risque de coupures :** Le support à dosette amovible est équipé d'une aiguille très pointue. Manipuler avec soin.
25. La plaque chauffante peut demeurer chaude après que la cafetière est éteinte.
26. **ATTENTION ! Risque de coupures :** L'aiguille de perçage est coupant. Nettoyer avec prudence.

27. **AVERTISSEMENT !** Ne pas ouvrir le couvercle pendant le cycle d'infusion pour éviter la distribution d'eau chaude par l'aiguille de perçage.

28. N'utiliser que des dosettes destinées à cet appareil. Si la dosette ne convient pas à l'appareil, ne pas l'y insérer de force.

CONSERVER CES INSTRUCTIONS

Autres consignes de sécurité pour le consommateur

Cet appareil est destiné à un usage domestique uniquement.

⚠ AVERTISSEMENT Risque de choc électrique : Cet appareil est fourni avec une fiche polarisée (une broche large) pour réduire le risque d'électrocution. Cette fiche n'entre que dans un seul sens dans une prise polarisée. Ne contrecarrez pas l'objectif sécuritaire de cette fiche en la modifiant de quelque manière que ce soit ou en utilisant un adaptateur. Si vous ne pouvez pas insérer complètement la fiche dans la prise, inversez la fiche. Si elle refuse toujours de s'insérer, faire remplacer la prise par un électricien.

La longueur du cordon installé sur cet appareil a été sélectionnée afin de réduire les risques d'enchevêtrement ou de faux pas causés par un fil trop long. L'utilisation d'une rallonge approuvée est permise si le cordon est trop court. Les caractéristiques électriques de la rallonge doivent être équivalentes ou supérieures aux caractéristiques de l'appareil. Prendre toutes les précautions nécessaires pour installer la rallonge de manière à ne pas la faire courir sur le comptoir ou sur une table pour éviter qu'un enfant ne tire sur le cordon ou trébuche accidentellement.

Pour éviter la surcharge du circuit électrique, ne pas utiliser un autre appareil à haute puissance sur le même circuit de cet appareil.

Conseils de sécurité pour la verseuse



Ce symbole vous indique les dangers possibles de blessures corporelles si vous omettez de lire et de suivre ces précautions de sécurité.



Ce symbole vous rappelle que le verre est fragile et qu'une brisure peut entraîner des blessures corporelles.

- N'utiliser pas une verseuse fêlée ou dont la poignée est desserrée.
- Cette verseuse est conçue pour être utilisée uniquement sur la plaque chauffante de votre cafetière. Éviter de la faire fonctionner sur le dessus d'une cuisinière électrique ou à gaz, ou dans un four à micro-ondes ou conventionnel.
- Pour éviter de la briser, manipuler la verseuse avec soin. Éviter tout impact car le verre cassera. Lorsque vous la remplissez d'eau, agir avec précaution pour éviter de heurter un robinet.
- Ne placer pas la verseuse chaude sur une surface froide ou humide. Laisser-la refroidir avant de la nettoyer ou d'y verser un liquide.
- Ne laisser pas une verseuse vide sur une surface chauffante.
- Éviter de nettoyer la verseuse avec des produits qui égratignent comme les tampons en laine d'acier ou les produits nettoyants abrasifs.
- N'insérer pas les mains dans la verseuse. Manipuler celle-ci avec soin si vous portez des bijoux, particulièrement des bagues avec diamants. Les bijoux peuvent égratigner le verre, ce qui augmente la possibilité de casse.
- Éviter de heurter, d'égratigner la cafetière ou de laisser l'eau s'évaporer entièrement.
- Jeter immédiatement la verseuse lorsque celle-ci est craquelée, égratignée, ou chauffée à vide durant une longue période.
- Afin d'éviter les accidents, ne verser pas le liquide en faisant face aux gens.
- Pour remuer le liquide dans la verseuse, n'utiliser que des ustensiles en plastique, en bois ou en caoutchouc. N'utiliser pas d'ustensiles en métal.
- Veillez suivre à la lettre ces précautions de sécurité pour éviter toute brûlure grave qui pourrait être causée par le bris d'une verseuse remplie de liquide chaud.

Pièces et caractéristiques

Avant la première utilisation : Laver toutes les pièces amovibles dans de l'eau chaude savonneuse. Rincer et sécher. Faire un cycle d'infusion en ayant ajouter de l'eau de chaque côté puis jeter l'eau à la fin du cycle.

Pour commander des pièces, visiter : hamiltonbeach.ca/parts

1	Loquet du couvercle
2	Couvercle de la cafetière à une tasse
3	Support d'aiguille brun avec joint noir (amovible)
4	Aiguille de perçage
5	Entonnoir
6	Panneau de commande
7	Réservoir d'eau avec couvercle, emplacement latéral (amovible)
8	Repose-tasse (amovible)
9	Plaque chauffante
10	Réservoir d'eau avec couvercle, emplacement arrière (amovible)
11	Panier-filtre de la verseuse (amovible)
12	Support à charnière pour panier-filtre
13	Verseuse
14	Support à dosette vert pour cafetière à une tasse (amovible)
15	Panier-filtre vert pour cafetière à une tasse (amovible)

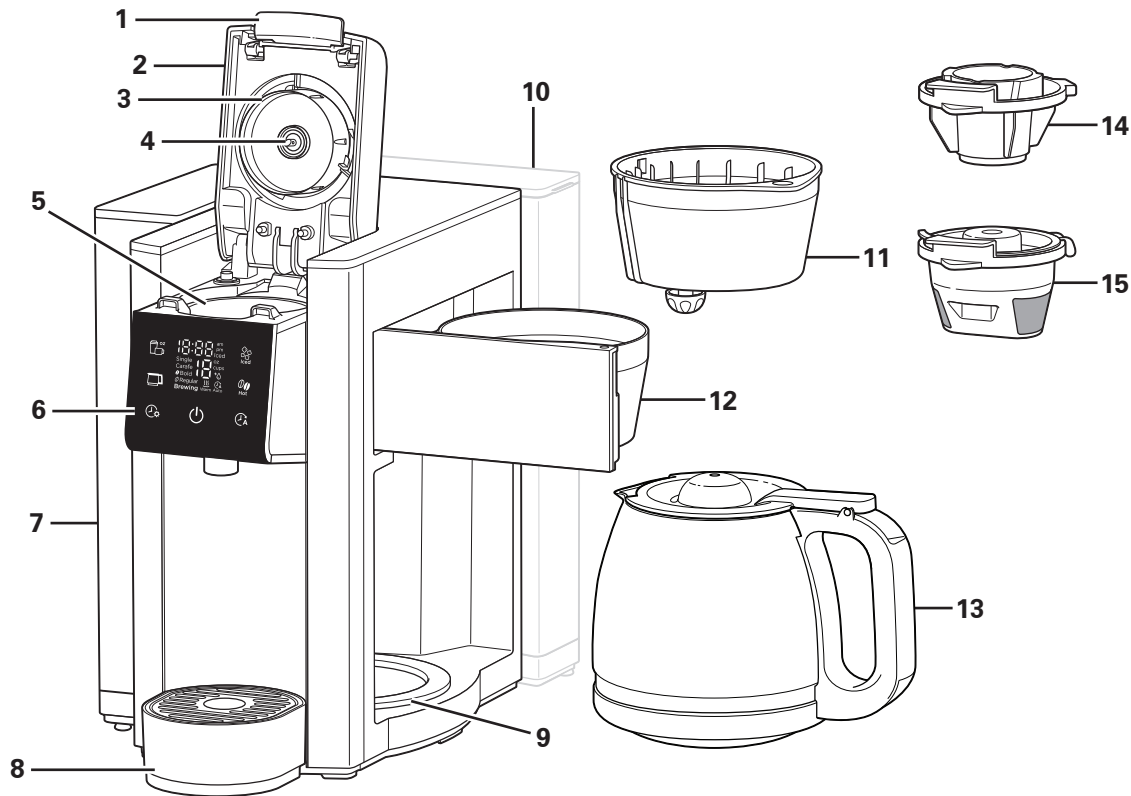

Pièces et caractéristiques (suite)

16	Dispositif de remplissage (visible uniquement de la face antérieure de l'appareil)
17	Base du réservoir (repositionnable)
18	Porte-fils du cordon d'alimentation

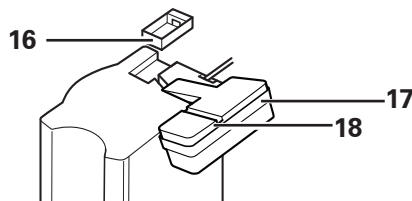

Vue à l'envers

Changer l'emplacement du réservoir d'eau

REMARQUE : Retirer le réservoir, la verseuse et le panier-filtre de la verseuse, le support à dosette, le panier-filtre pour cafetière à une tasse et le repose-tasse et les laisser de côté. Veiller à ce que le couvercle de la cafetière à une tasse soit fermé.

1. Débrancher le cordon d'alimentation de la prise. Retourner la cafetière à l'envers.
2. Retirer le dispositif de remplissage en tirant dessus pour le soulever.
3. Soulever délicatement la base du réservoir pour la retirer. Ne pas essayer de retirer le tuyau raccordé. **REMARQUE :** Une petite quantité d'eau pourrait s'écouler sur le comptoir si la cafetière a été utilisée.
4. En plaçant le cordon d'alimentation hors du chemin, déplacer la base du réservoir à l'endroit où se trouvait le dispositif de remplissage.
5. Placer la base du réservoir sur le fond de la cafetière en poussant jusqu'à ce qu'elle s'encliquette en place.
6. Enfiler le cordon d'alimentation dans le porte-fils qui se trouve en dessous de la base du réservoir d'eau au moment de le remettre en position.
7. Replacer le dispositif de remplissage dans la cafetière en le poussant.
8. Retourner la cafetière pour la placer à l'endroit sur le comptoir.

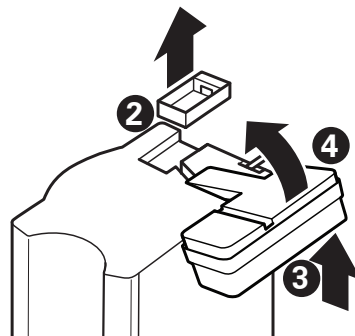

Vue à l'envers

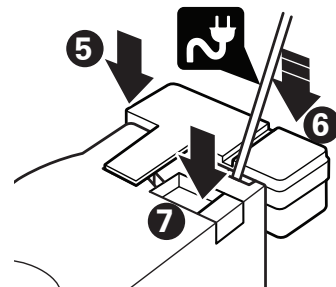
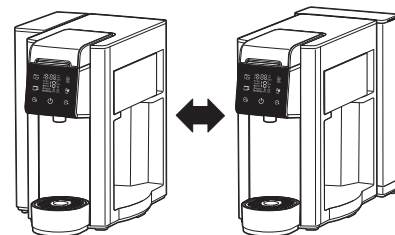

Vue à l'envers

Panneau de commande

REMARQUE : Il est préférable de toucher les boutons lentement et avec intention.

Bouton café chaud individuel : toucher le bouton  (café individuel) pour préparer une seule tasse de café et parcourir les portions (entre 8 et 14 oz [236 à 414 mL]).

Bouton de la verseuse : toucher le bouton  (verseuse) pour préparer du café dans la verseuse et parcourir les portions (4 à 12 tasses).



Bouton de l'heure : Appuyer sur ce bouton et le garder enfoncé pour régler l'heure (voir ci-dessous). Le toucher pour activer ou désactiver l'affichage de l'horloge.

Bouton MARCHÉ/ARRÊT : toucher ce bouton pour mettre en marche ou arrêter la cafetière. L'icône  s'illumine en rouge durant l'infusion du café ou en mode Keep Warm (garde au chaud).





Bouton pour café glacé : Toucher le bouton  (café glacé) pour un café servi sur glace. S'assurer de déposer des glaçons dans la tasse ou la verseuse avant l'infusion. Consulter les pages 22 et 24 pour obtenir plus d'informations.

Café chaud/intensité d'infusion : Toucher le bouton  (intensité d'infusion) pour préparer un café chaud et utiliser le même bouton pour choisir l'intensité d'infusion. Avec l'intensité d'infusion corsée, la cafetière s'interrompra pour rehausser la saveur du café.

Bouton d'infusion automatique : Appuyer sur ce bouton et le garder enfoncé pour régler l'infusion automatique (voir ci-dessous). Le toucher pour activer ou désactiver la fonction d'infusion automatique.

 Garde au chaud	Lorsque cette icône est illuminée, le café qui se trouve dans la verseuse est automatiquement gardé au chaud durant 4 heures. Pour activer la fonction « garde au chaud » à nouveau pour une verseuse de café chaud, utiliser le bouton de la verseuse pour faire défiler les tailles de tasse jusqu'à ce que l'icône « Keep Warm » (garde au chaud) (aucune taille de tasse) s'illumine, puis toucher le bouton d'alimentation MARCHÉ/ARRÊT.
 Ajouter de l'eau	Lorsque cette icône est illuminée, il n'y a plus d'eau dans la cafetière. Ajouter de l'eau dans le réservoir et toucher le bouton  (MARCHÉ/ARRÊT) pour reprendre l'infusion.





Réglage de l'heure

- Lorsque l'appareil est branché, «-:-» clignote.
- Appuyer sur le bouton  (heure) deux secondes et le relâcher. Les heures clignoteront.
- Appuyer sur le bouton  (heure) et le garder enfoncé pour faire défiler les heures. Le relâcher une fois l'heure souhaitée atteinte. Les heures clignoteront trois fois avant de passer aux minutes.
- Appuyer sur le bouton  (heure) et le garder enfoncé pour faire défiler les minutes. Le relâcher une fois le nombre de minutes souhaité atteint. Les minutes clignoteront trois fois et l'heure sera réglée. **REMARQUE :** Appuyer sur le bouton  (heure) pour activer ou désactiver l'affichage de l'heure.

Réglage de l'infusion automatique pour un café chaud individuel, un café glacé ou une infusion chaude ou glacée avec la verseuse

La cafetière lancera le type d'infusion réglé lors du lancement automatique de l'infusion programmée. Par exemple, si la cafetière est réglée pour une verseuse de 10 tasses ou un café individuel de 8 oz (237 mL), ce type d'infusion sera lancé.

REMARQUE : L'heure doit être réglée avant la programmation d'une infusion (consulter la section Réglage de l'heure).

- Appuyer sur le bouton  (infusion automatique) et le tenir enfoncé pour régler l'heure d'infusion automatique. « 19:99 » clignotera sur l'appareil.
- Appuyer sur le bouton  (infusion automatique) et le garder enfoncé pour faire défiler les heures. Le relâcher lorsque l'heure souhaitée est atteinte. Les heures clignoteront trois fois avant de passer aux minutes.
- Appuyer sur le bouton  (infusion automatique) et le garder enfoncé pour faire défiler les minutes. Le relâcher une fois le nombre de minutes souhaité atteint. Les minutes clignoteront trois fois et l'heure sera réglée.
- Une fois l'heure d'infusion automatique réglée, toucher le bouton  (infusion automatique) jusqu'à ce qu'il s'illumine en vert pour activer l'infusion automatique. Le mode d'infusion automatique sera activé et l'infusion sera lancée au moment choisi. **REMARQUE :** Toucher le bouton  (infusion automatique) pour annuler l'infusion automatique.

Infusion d'un café chaud individuel

⚠ AVERTISSEMENT Risque de brûlures.

Si un débordement se produit, débrancher et laisser refroidir la cafetière.



Pour éviter le débordement de café chaud :

- Insérer complètement la tasse ou la tasse de voyage sur le repose-tasse.
- Ne pas soulever le couvercle de la cafetière à une tasse pendant le processus d'infusion.
- Utiliser le format de tasse ou tasse de voyage approprié pour la quantité de café à infuser.
- Pour éviter tout débordement, ne pas mettre de café moulu au-delà de la ligne de remplissage MAX dans le panier-filtre.
- Si le cycle d'infusion s'arrête trop tôt, le café doit être vidé. Remettre la tasse ou la tasse de voyage sur le repose-tasse. Toucher le bouton  (MARCHE/ARRÊT). Ne pas vider la tasse ou la tasse de voyage peut faire en sorte que la prochaine infusion déborde de la tasse.

⚠ ATTENTION Risque de coupures.

Le support à dosette vert pour cafetière à une tasse a une aiguille pointue. L'aiguille de perçage sous le couvercle est également coupant. Manipuler avec soin.

REMARQUES :

- Verser seulement de l'eau froide dans le réservoir d'eau. Ne pas utiliser d'eau chaude.
- Ne pas faire réchauffer le café dans la cafetière.
- Ne pas verser de crème ou de substitut laitier dans le réservoir.
- Ne pas utiliser de poudre de cacao ou de mélange pour chocolat chaud dans le panier-filtre.
- Si du café moulu finement a été utilisé, le café continuera de s'écouler après que le voyant rouge s'éteint.
- Toucher le bouton  (MARCHE/ARRÊT) à nouveau pour arrêter l'infusion en cours de cycle; le bouton s'allume en blanc une fois que l'appareil n'est plus en marche.
- Si « CLOSE Lid » (fermer le couvercle) s'affiche à l'écran, le couvercle n'est pas fermé. Fermer le couvercle jusqu'à ce qu'il se verrouille en place. Toucher le bouton  (MARCHE/ARRÊT).
- Ne pas infuser de café sans que le support à dosette ou le panier-filtre soit en place.
- Ne pas infuser de café sans que le support à aiguille brun ne soit verrouillé en place.

1. Brancher dans la prise de courant. Soulever le réservoir et retirer le couvercle. Ajouter de l'eau au moins jusqu'à la ligne de remplissage MIN (295 mL [10 oz]) et au plus jusqu'à la ligne de remplissage MAX (1,8 L [60 oz]). Remettre le couvercle et replacer le réservoir sur la cafetière.



2. Utiliser le repose-tasse pour une tasse classique, ou le retirer pour une tasse de voyage.

3. Soulever le loquet du couvercle jusqu'à ce que le couvercle de la cafetière à une tasse reste ouvert. Choisir le type d'infusion souhaité :

Pour les dosettes :

- Placer le support à dosette vert pour cafetière à une tasse dans l'entonnoir.
- Placer la dosette dans le support à dosette pour cafetière à une tasse. Ne pas retirer la pellicule métallique.
- Fermer le couvercle de la cafetière à une tasse jusqu'à ce qu'il s'encliquette en place pour perforer la dosette.

Pour le café moulu :

- Ouvrir le panier-filtre vert de la cafetière à une tasse et le déposer sur le comptoir.
 - Ajouter du café moulu dans le panier-filtre : 15 g (3 cuillères à café) au maximum. Ne pas le remplir au-delà de la ligne de remplissage MAX.
 - Refermer le couvercle du panier-filtre. Déposer le panier-filtre dans l'entonnoir.
 - Fermer le couvercle de la cafetière à une tasse jusqu'à ce qu'il s'encliquette en place pour refermer le loquet.
 - Si le café infusé contient des sédiments, ajouter un cornet-filtre en papier no 1 dans le panier-filtre vert.
4. Toucher le bouton  (café chaud individuel) et sélectionner une quantité entre 8, 10, 12 et 14 oz (237, 295, 355 ou 414 mL) (pour un goût optimal, choisir une quantité de 12 oz [355 mL] ou moins pour une infusion avec dosette).
 5. Toucher le bouton  (café chaud/intensité d'infusion) pour choisir un café chaud, et utiliser le même bouton pour choisir l'intensité d'infusion, classique ou corsée. Avec l'intensité d'infusion corsée, la cafetière s'interrompt pour rehausser la saveur du café.
 6. Toucher le bouton  (MARCHE/ARRÊT) pour lancer l'infusion; le bouton s'allume en rouge durant l'infusion.
 7. L'écran affiche le volume de café distribué pendant l'infusion.
 8. La cafetière s'éteindra automatiquement une fois que l'infusion sera terminée.
 9. Retirer la dosette du support à dosette vert ou le café du panier-filtre vert de la cafetière à une tasse et les rincer après chaque utilisation.

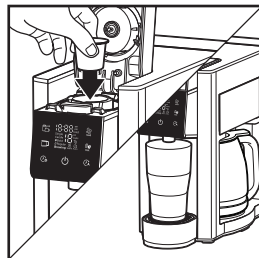
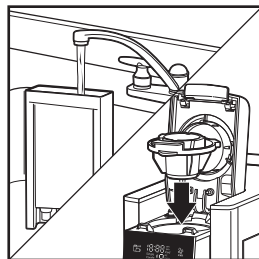

Infusion d'un café glacé individuel

⚠ AVERTISSEMENT Risque de brûlures.

Si un débordement se produit, débrancher et laisser refroidir la cafetière.

Pour éviter le débordement de café chaud :

- Insérer complètement la tasse ou la tasse de voyage sur le repose-tasse.
- Ne pas soulever le couvercle de la cafetière à une tasse pendant le processus d'infusion.
- Utiliser le format de tasse ou tasse de voyage approprié pour la quantité de café à infuser.
- Pour éviter tout débordement, ne pas mettre de café moulu au-delà de la ligne de remplissage MAX dans le panier-filtre.
- Si le cycle d'infusion s'arrête trop tôt, le café doit être vidé. Remettre la tasse ou la tasse de voyage sur le repose-tasse. Toucher le bouton (M) (MARCHE/ARRÊT). Ne pas vider la tasse ou la tasse de voyage peut faire en sorte que la prochaine infusion déborde de la tasse.

⚠ ATTENTION Risque de coupures.

Le support à dosette vert pour cafetière à une tasse a une aiguille pointue. L'aiguille de perçage sous le couvercle est également coupant. Manipuler avec soin.

REMARQUES :

- Verser seulement de l'eau froide dans le réservoir d'eau. Ne pas utiliser d'eau chaude.
- Ne pas faire réchauffer le café dans la cafetière.
- Ne pas verser de crème ou de substitut laitier dans le réservoir.
- Ne pas utiliser de poudre de cacao ou de mélange pour chocolat chaud dans le panier-filtre.
- Si du café moulu finement a été utilisé, le café continuera de s'écouler après que le voyant s'éteint.
- Toucher le bouton (M) (MARCHE/ARRÊT) à nouveau pour arrêter l'infusion en cours de cycle; le bouton s'illumine en blanc une fois que l'appareil n'est plus en marche.
- Si « CLOSE Lid » (fermer le couvercle) s'affiche à l'écran, le couvercle n'est pas fermé. Fermer le couvercle jusqu'à ce qu'il se verrouille en place. Toucher le bouton (M) (MARCHE/ARRÊT).
- Ne pas infuser de café sans que le support à dosette ou le panier-filtre soit en place.
- Ne pas infuser de café sans que le support d'aiguille brun ne soit verrouillé en place.

1. Brancher dans la prise de courant. Soulever le réservoir et retirer le couvercle. Ajouter de l'eau au moins jusqu'à la ligne de remplissage MIN (295 mL [10 oz]) et au plus jusqu'à la ligne de remplissage MAX (1,8 L [60 oz]). Remettre le couvercle et replacer le réservoir sur la cafetière.
2. Ajouter de la glace dans un gobelet ou une tasse de voyage résistant à la chaleur (4 oz [113 g] de glaçons pour une infusion de 8 oz [237 mL], 5 oz [142 g] pour une infusion de 10 oz [295 mL], 6 oz [170 g] pour une infusion de 12 oz [355 mL] ou 7 oz [198 g] pour une infusion de 14 oz [414 mL]). La glace ajoutée fait partie du volume infusé.
3. Soulever le loquet du couvercle jusqu'à ce que le couvercle de la cafetière à une tasse reste ouvert. Choisir le type d'infusion souhaité :

Pour les dosettes :

- Placer le support à dosette vert pour cafetière à une tasse dans l'entonnoir.
- Placer la dosette dans le support à dosette pour cafetière à une tasse. Ne pas retirer la pellicule métallique.
- Fermer le couvercle de la cafetière à une tasse jusqu'à ce qu'il s'encliquette en place pour perforer la dosette.

Pour le café moulu :

- Ouvrir le panier-filtre vert de la cafetière à une tasse et le déposer sur le comptoir.
 - Ajouter du café moulu dans le panier-filtre : 15 g (3 cuillères à café) au maximum. Ne pas le remplir au-delà de la ligne de remplissage MAX.
 - Refermer le couvercle du panier-filtre. Déposer le panier-filtre dans l'entonnoir.
 - Fermer le couvercle de la cafetière à une tasse jusqu'à ce qu'il s'encliquette en place.
 - Si le café infusé contient des sédiments, ajouter un cornet-filtre en papier no 1 dans le panier-filtre vert.
4. Toucher le bouton (☺) (café individuel) et sélectionner une quantité entre 8, 10, 12 et 14 oz (237, 295, 355 ou 414 mL) (pour un goût optimal, choisir une quantité de 12 oz [355 mL] ou moins pour une infusion avec dosette).
 5. Toucher le bouton (☺) (café glacé) pour un café servi sur glace. S'assurer de déposer des glaçons dans la tasse avant l'infusion (voir l'étape 3). La cafetière s'interrompt pour rehausser la saveur du café et réduire la température.
 6. Toucher le bouton (M) (MARCHE/ARRÊT) pour lancer l'infusion; le bouton s'illumine en rouge durant l'infusion.
 7. La cafetière s'éteindra automatiquement une fois que l'infusion sera terminée.
 8. Retirer la dosette du support à dosette vert ou le café du panier-filtre vert de la cafetière à une tasse et les rincer après chaque utilisation.

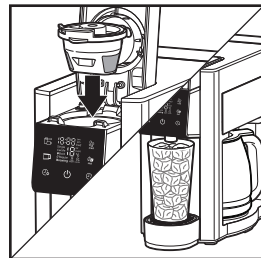
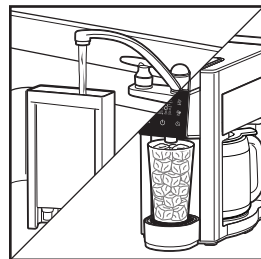

Infusion de café chaud dans la verseuse

⚠ AVERTISSEMENT Risque de brûlures.

Si le panier-filtre déborde, débrancher la cafetière et laisser refroidir le café du panier-filtre avant de retirer le panier-filtre.

Pour éviter le débordement de café chaud :



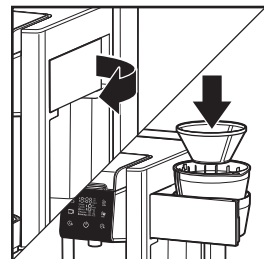

- Pour du café décaféiné, ne pas dépasser soit le nombre de portions recommandé par le fabricant du café, soit un maximum de 60 g (12 cuillères à café).
- N'utiliser que la verseuse fournie avec l'appareil ou son remplacement exact.

REMARQUES :

- Verser seulement de l'eau froide dans le réservoir d'eau. Ne pas utiliser d'eau chaude.
- Ne pas faire réchauffer le café dans la cafetière.
- Ne pas verser de crème ou de substitut laitier dans le réservoir.
- Ne pas utiliser de poudre de cacao ou de mélange pour chocolat chaud dans le panier-filtre.
- Si du café moulu finement a été utilisé, le café continuera de s'écouler après que le voyant s'éteint.
- Toucher le bouton  (MARCHE/ARRÊT) à nouveau pour arrêter l'infusion en cours de cycle; le bouton s'allumera en blanc une fois que l'appareil n'est plus en marche.



1. Brancher dans la prise de courant.
2. Soulever le réservoir et retirer le couvercle. Ajouter de l'eau au moins jusqu'à la ligne de remplissage MIN (295 mL [10 oz]) ou jusqu'à la quantité de café infusé souhaitée, mais pas au-delà de la ligne de remplissage MAX (1,8 L [60 oz]). Remettre le couvercle et replacer le réservoir sur la cafetière.
3. Ouvrir le support à charnière pour panier-filtre. Déposer un filtre de type panier dans le panier-filtre de la cafetière avec verseuse.
4. Pour la préparation de chaque tasse de café, ajouter 5 g (1 cuillère à table) de café moulu par tasse dans le filtre. La capacité maximale est de 60 g (12 cuillères à café).

5. Refermer le support à charnière pour panier-filtre avant l'infusion et ne pas l'ouvrir tant que le cycle d'infusion n'est pas terminé et que l'appareil a refroidi.
6. Déposer la verseuse avec son couvercle fermé sur la plaque chauffante.
7. Toucher le bouton  (verseuse) et le toucher à nouveau pour sélectionner une quantité entre 4, 6, 8, 10 et 12 tasses.
8. Toucher le bouton  (café chaud/intensité d'infusion) pour choisir un café chaud, et utiliser le même bouton pour choisir l'intensité d'infusion classique ou corsée.
9. Toucher le bouton  (MARCHE/ARRÊT) pour lancer l'infusion; le bouton s'allumera en rouge durant l'infusion. Lors de l'infusion, la quantité de tasses infusées s'affichera sur l'écran et l'appareil s'interrompra occasionnellement pour renforcer la saveur du café.
10. Une fois l'infusion terminée, l'appareil passera automatiquement au mode  (garde au chaud) pour quatre heures.
11. Toucher le bouton  (MARCHE/ARRÊT) pour éteindre l'appareil; le bouton s'allumera en blanc une fois que l'appareil n'est plus en marche. La cafetière s'éteindra automatiquement après 4 heures de garde au chaud.
12. Retirer le filtre et le café moulu du panier-filtre après chaque utilisation. Le panier-filtre et la verseuse devraient être rincés après chaque utilisation.

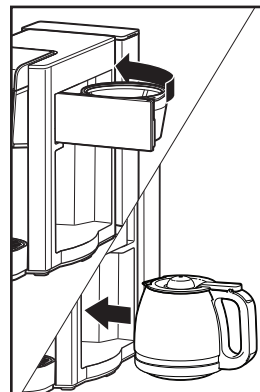

Mise en pause pour servir : Pour servir du café pendant le cycle d'infusion, retirer la verseuse et verser le café dans une tasse. En retirant la verseuse, le café arrête de s'écouler du dessous du panier-filtre.

⚠ ATTENTION Risque de brûlures. La verseuse doit être remise en place dans les 20 secondes suivant son retrait pour éviter un débordement.

REMARQUE : Le cycle complet d'infusion d'un café corsé prend plus de temps. La cafetière garde en mémoire la dernière option sélectionnée. Si elle est débranchée, la cafetière passe à l'intensité classique par défaut.

Infusion de café glacé dans la verseuse

⚠ AVERTISSEMENT Risque de brûlures.

Si le panier-filtre déborde, débrancher la cafetière et laisser refroidir le café du panier-filtre avant de retirer le panier-filtre.

Pour éviter le débordement de café chaud :

- Pour du café décaféiné, ne pas dépasser soit le nombre de portions recommandé par le fabricant du café, soit un maximum de 60 g (12 cuillères à café).
- N'utiliser que la verseuse fournie avec l'appareil ou son remplacement exact.

REMARQUES :

- Verser seulement de l'eau froide dans le réservoir d'eau. Ne pas utiliser d'eau chaude.
- Ne pas faire réchauffer le café dans la cafetière.
- Ne pas verser de crème ou de substitut laitier dans le réservoir.
- Ne pas utiliser de poudre de cacao ou de mélange pour chocolat chaud dans le panier-filtre.
- Si du café moulu finement a été utilisé, le café continuera de s'écouler après que le voyant s'éteint.
- Toucher le bouton  (MARCHE/ARRÊT) à nouveau pour arrêter l'infusion en cours de cycle; le bouton s'allume en blanc une fois que l'appareil n'est plus en marche.

1. Brancher dans la prise de courant.
2. Soulever le réservoir et retirer le couvercle. Ajouter de l'eau au moins jusqu'à la ligne de remplissage MIN (295 mL [10 oz]) ou jusqu'à la quantité de café infusé souhaitée, mais pas au-delà de la ligne de remplissage MAX (1,8 L [60 oz]). Remettre le couvercle et replacer le réservoir sur la cafetière.
3. Ouvrir le support à charnière pour panier-filtre. Déposer un filtre de type panier dans le panier-filtre de la cafetière avec verseuse.
4. Ajouter du café, soit au moins 6 c. à table (30 g) et au plus 12 c. à table (60 g), dans le filtre selon l'intensité d'infusion souhaitée.

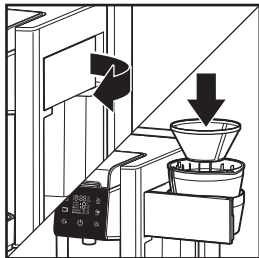

5. Refermer le support à charnière pour panier-filtre avant l'infusion et ne pas l'ouvrir tant que le cycle d'infusion n'est pas terminé et que l'appareil a refroidi.
 6. Ajouter des glaçons dans la verseuse : ajouter des glaçons jusqu'à la bande entourant la verseuse pour préparer 4 tasses de café, jusqu'à la ligne de 4 tasses pour en préparer 6 tasses, jusqu'à la ligne de 6 tasses pour en préparer 8, jusqu'à la ligne de 8 tasses pour en préparer 10, et jusqu'à la ligne de 12 tasses pour en préparer 10 tasses.
 7. Déposer la verseuse avec son couvercle fermé sur la plaque chauffante.
 8. Toucher le bouton  (verseuse) et le toucher à nouveau pour sélectionner une quantité entre 4, 6, 8, 10 et 12 tasses.
 9. Toucher le bouton  (café glacé) pour un café servi sur glace. S'assurer de déposer de la glace dans la verseuse avant l'infusion (voir l'étape 6).
 10. Toucher le bouton  (MARCHE/ARRÊT) pour lancer l'infusion; le bouton s'allume en rouge durant l'infusion. La cafetière s'interrompt occasionnellement pendant l'infusion pour rehausser la saveur du café et réduire la température.
 11. La cafetière est dotée d'une fonction d'arrêt automatique. Lorsque le cycle d'infusion est terminé, la cafetière s'éteint. Le bouton  (MARCHE/ARRÊT) s'allume en blanc lorsque l'appareil est éteint.
 12. Retirer le filtre et le café moulu du panier-filtre après chaque utilisation. Le panier-filtre et la verseuse devraient être rincés après chaque utilisation.
- Mise en pause pour servir :** Pour servir du café pendant le cycle d'infusion, retirer la verseuse et verser le café dans une tasse. En retirant la verseuse, le café arrête de s'écouler du dessous du panier-filtre.

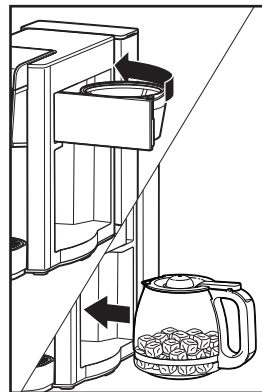

⚠ **ATTENTION Risque de brûlures.** La verseuse doit être remise en place dans les 20 secondes suivant son retrait pour éviter un débordement.

REMARQUE : Le cycle complet d'infusion d'un café glacé prend plus de temps. La cafetière garde en mémoire la dernière option sélectionnée, y compris les réglages de l'intensité (classique ou corsée) et du volume d'infusion.

Entretien et nettoyage

⚠ AVERTISSEMENT Risque de choc électrique.

Ne pas immerger le cordon, la fiche ou la cafetière dans aucun liquide.

⚠ AVERTISSEMENT Risque de brûlures.

Ne pas laisser refroidir la cafetière représente un risque d'éclaboussures d'eau ou de café chaud provenant du perforateur. Nettoyer avec prudence.

⚠ ATTENTION Risque de coupures.

Le support à dosette amovible est équipé d'une aiguille très pointue. L'aiguille de perçage sous le couvercle est également coupant. Manipuler avec soin.

Nettoyage général

1. Débrancher et laisser refroidir.
2. Laver à la main toutes les pièces amovibles dans de l'eau chaude savonneuse. Rincer et sécher ou laver seulement dans le panier supérieur du lave-vaisselle. Ne pas utiliser le cycle « SANITIZE » lors du lavage au lave-vaisselle. Les températures du cycle « SANITIZE » pourraient endommager votre produit.
3. Essuyer l'extérieur de la cafetière avec un linge doux et humide.

Aiguille obstruée

1. Débrancher et laisser refroidir.
2. Retirer le support d'aiguille brun situé dans le couvercle de la cafetière à une tasse en tournant en sens antihoraire de l'icône de verrouillage (🔒) à l'icône de déverrouillage (🔓).
3. Plier un petit trombone. Insérer la pointe du trombone dans le trou de l'aiguille de perçage et vers le haut de l'axe de l'aiguille de perçage pour assurer le retrait complet des grains.
4. Fermer le couvercle sans le support d'aiguille brun et lancer le cycle d'infusion d'un café individuel de 10 oz (295 mL) avec de l'eau seulement pour éliminer tout le café moulu de l'intérieur de la cafetière.
5. Pour replacer le support d'aiguille brun, insérer l'onglet entre les icônes de verrouillage (🔒) et de déverrouillage (🔓) et tourner en sens horaire pour le verrouiller.

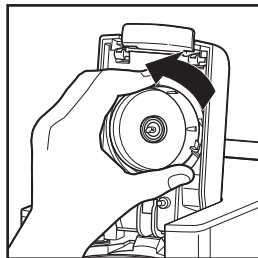

Nettoyage de routine

Toutes les cafetières doivent être nettoyées au moins une fois par mois (une fois par semaine pour les zones à eau calcaire). Le cycle de nettoyage peut être effectué en tout temps. Prévoir une heure pour effectuer le processus entier.

1. Vider l'eau du réservoir et de la verseuse.
2. Remplir le réservoir avec 355 mL (12 oz) de vinaigre blanc et 355 mL (12 oz) d'eau.
3. Déposer un grand contenant (d'une capacité d'au moins 414 mL [14 oz]) sur le repose-tasse de la cafetière à une tasse.
4. Appuyer sur le bouton (M) (MARCHE/ARRÊT) et sur le bouton ☼ (café glacé) simultanément et les garder enfoncés 5 secondes pour lancer le processus de nettoyage. La mention « CLR1 » s'affichera à l'écran et le bouton (M) (MARCHE/ARRÊT) clignotera en rouge.
5. Si la quantité de solution nettoyante est insuffisante, le cycle s'interrompra et le bouton + (M) (ajouter de l'eau) clignotera jusqu'à ce que de l'eau soit ajoutée. Relancer le cycle.
6. Attendre 30 minutes que la première étape du cycle de nettoyage soit terminée. Pendant cette période, la pompe fera occasionnellement circuler la solution à base de vinaigre du côté de la cafetière à une tasse et de celui de la verseuse.
7. Lorsque la mention « CLR2 » s'affiche à l'écran, vider le reste de la solution qui se trouve dans le réservoir, la verseuse et le contenant sur le porte-tasse de la cafetière individuelle. Replacer la verseuse vide et le contenant du côté de la cafetière individuelle.
8. Remplir le réservoir avec 1,8 L (60 oz) d'eau.
9. Appuyer sur le bouton (M) (MARCHE/ARRÊT) et sur le bouton ☼ (café glacé) simultanément pour lancer le processus de rinçage. Le rinçage fera s'écouler 414 mL (14 oz) d'eau dans le contenant du côté de la cafetière à une tasse et remplira partiellement la verseuse.
10. Lorsque l'écran retourne à sa position de veille normale, la cafetière est prête à être utilisée.

Dépannage – Côté une tasse

La cafetière n'infusera pas/le café ne se verse pas dans la tasse.

- Le mode d'infusion corsée interrompt la cafetière pendant l'infusion. L'écoulement du café s'arrête pour permettre aux gaz de s'échapper du café afin de produire un goût riche et corsé.
- L'aiguille de perçage peut être obstruée. Toujours retirer le support d'aiguille brun. Nettoyer l'aiguille de perçage sous le couvercle de la cafetière comme illustré à la page 25.
- Accumulation de dépôts minéraux. Suivre les instructions de la section Nettoyage de routine à la page 25.
- Quantité d'eau insuffisante. Ajouter 296 mL (10 oz) ou plus.

Le café n'est pas assez chaud ou a mauvais goût.

- La température du café est basse. Effectuer un nettoyage de routine comme décrit à la page 25.
- Trop d'eau, ou trop ou pas assez de café moulu a été ajouté. Ajuster le ratio d'eau par rapport au café moulu ou utiliser moins d'eau avec les dosettes.
- La qualité et la fraîcheur du café laissent à désirer.
- L'eau est de piètre qualité. Utilisez de l'eau filtrée ou en bouteille.
- L'eau douce a une faible capacité d'extraction du café, ce qui confère au café un goût faible. Utiliser de l'eau filtrée, de source ou en bouteille.



Présence de sédiment dans la tasse de café.

- Choisir un café moulu plus grossièrement ou ajouter un cornet-filtre en papier no 1 dans le panier-filtre de la cafetière à une tasse. S'assurer que le couvercle à charnière du panier-filtre de la cafetière individuelle est fermé.



Présence d'eau sur le comptoir et sous la cafetière.

- Le réservoir contient trop d'eau. Ne pas ajouter plus de 1,8 L (60 oz) d'eau.

Si la cafetière émet un son aigu, l'une des situations suivantes s'est produite :

- Le couvercle a été ouvert pendant l'infusion ou après l'affichage de l'alerte . Ne pas ouvrir le couvercle pendant l'infusion et garder le couvercle fermé durant 1 minute après l'alerte .
- L'aiguille est obstruée. Suivre les instructions de la section Aiguille obstruée à la page 25.
- Le panier-filtre de la cafetière individuelle contient trop de café moulu finement. Utiliser moins de café moulu. Le maximum est de 15 g (3 cuillères à table).

Notifications de panneau de commande.

- **CLOSE Lid** (fermer le couvercle) : le couvercle de la cafetière est mal fermé. Abaisser le couvercle jusqu'à ce qu'il s'enclenche.
- **nEEdLE** (aiguille) : le panier-filtre est trop plein ou l'aiguille est peut-être obstruée. Veiller à ce que le panier-filtre vert ne contienne pas de café moulu au-delà de la ligne de remplissage MAX. Ensuite, suivre les instructions de la section Aiguille obstruée à la page 25 pour nettoyer l'aiguille obstruée. Si le message d'erreur « nEEdLE » s'affiche à répétition, suivre les instructions de la section Nettoyage de routine à la page 25.
-  (ajouter de l'eau) : il n'y a pas assez d'eau. Ajouter de l'eau dans le réservoir d'eau. Toucher le bouton  (MARCHE/ARRÊT) pour effacer le message affiché à l'écran et relancer le cycle d'infusion.
- **CLEAn** (nettoyer) : la cafetière indique qu'elle doit être nettoyée lorsque nécessaire. Consulter la section Nettoyage de routine à la page 25.

Le café déborde du panier-filtre vert de la cafetière individuelle.

- Utiliser le panier-filtre vert de la cafetière individuelle avec couvercle pour le café moulu.
- Utiliser moins de café moulu. La quantité maximum de café moulu à infuser est de 15 g (3 cuillères à table).
- Lorsque vous utilisez du café en grain, un café moulu comme pour une cafetière à filtre automatique donnera de meilleurs résultats. Attention de ne pas trop mouler le café. Si le café est moulu trop finement, l'appareil peut déborder.
- Le joint noir entourant le support d'aiguille brun est absent. Placer soigneusement le joint autour de l'aiguille de perçage et pousser jusqu'à ce qu'il soit en place.

Le café déborde de la tasse ou de la tasse de voyage.

- Arrêter manuellement le cycle d'infusion et vider la tasse. Toucher le bouton  (MARCHE/ARRÊT) pour lancer un nouveau cycle d'infusion.

La dosette individuelle a éclaté.

- Le processus de fabrication des dosettes individuelle peut varier, faisant en sorte que les bordures de certains types de dosettes individuelles sont plus fragiles et que l'opercule en aluminium se rompt. Essayer une autre marque de dosettes.
- Si vous utilisez un adoucisseur d'eau ou que vous vivez dans une région où l'eau du robinet est naturellement douce, cela peut causer des problèmes de dosettes individuelles et faire déborder le panier-filtre. Utiliser de l'eau filtrée, de l'eau de source ou de l'eau embouteillée.

Dépannage – Côté verseuse

Durée d'infusion plus longue que la normale.

- L'écoulement du café s'interrompt parfois pour permettre aux gaz de s'échapper du café afin de produire un goût riche et corsé.
- De nombreux dépôts minéraux peuvent s'accumuler dans la pompe de la cafetière. Le nettoyage périodique de l'intérieur de l'appareil est recommandé. Un nettoyage de routine (voir la page 25) plus fréquent pourrait être nécessaire en fonction de la dureté de l'eau utilisée. **REMARQUE** : Ne démonter pas l'appareil.

Le panier à filtre déborde ou le café infuse lentement.

- Quantités excessives de café. Réduire la quantité de café moulu ou choisir l'intensité Bold (corsée) pour une infusion plus lente.
- Le café décaféiné ou les grains de café moulu trop finement peut occasionner le débordement. Utiliser un peu moins de café moulu pour l'infusion de café décaféiné, aromatisé ou à mouture fine ou utiliser une mouture moyenne de café.
- La cafetière a besoin d'être nettoyée. Voir le chapitre « Entretien et nettoyage » à la page 25.
- Ne pas utiliser d'eau douce. Utiliser de l'eau filtrée, de source ou en bouteille.



Si vous utilisez un filtre en papier :

- De la mouture de café a pénétré entre le filtre en papier et le panier-filtre.
- Le filtre en papier n'est pas ouvert ou est mal positionné.
- Rincer le panier-filtre avant d'y placer le filtre en papier pour que les bords de celui-ci adhèrent aux parois humides du panier.
- Filtre en papier de mauvaise qualité.

Le café fuit de la plaque chauffante.

- La verseuse a été retirée de la plaque chauffante plus de 20 secondes pendant le cycle d'infusion.

Une notification apparaît sur le panneau de commande.

-  (ajouter de l'eau) : il n'y a pas assez d'eau. Ajouter de l'eau dans le réservoir d'eau. Appuyer sur le bouton  (MARCHE/ARRÊT) pour effacer le message affiché à l'écran et relancer le cycle d'infusion.



Le café n'est pas assez chaud ou a mauvais goût.

- La température du café est trop basse: effectuer un nettoyage de routine comme décrit à la page 25.
- La cafetière a besoin d'être nettoyée. Voir le chapitre « Entretien et nettoyage » à la page 25.
- La mouture du café est trop grossière ou trop fine. Utiliser une mouture moyenne de café.
- Portions de café et d'eau incorrecte. Ajuster les choix personnels.
- La qualité et la fraîcheur du café laissent à désirer.
- L'eau est de piètre qualité. Utiliser de l'eau filtrée ou en bouteille.
- L'eau douce a une faible capacité d'extraction du café, ce qui confère au café un goût faible. Utiliser de l'eau filtrée, de source ou en bouteille.

Il y a un sédiment de café dans la tasse.

- Utiliser un filtre en papier de style panier de qualité supérieure.

La cafetière n'infuse pas de café/l'appareil ne se met pas en marche.

- Le bouton  (MARCHE/ARRÊT) n'a pas été touché. Toucher le bouton  (MARCHE/ARRÊT).
- Lors de l'infusion en mode  (verseuse), la verseuse n'était pas placée sur la plaque chauffante.
- Le réservoir d'eau est vide.
- L'appareil est débranché.
- Il y a eu une panne d'électricité.
- Il y a eu une surtension électrique. Débrancher l'appareil et brancher-le à nouveau.
- L'horloge doit être réglée de nouveau après la panne d'électricité.

Côté verseuse et côté une tasse

Du café s'écoule du mauvais côté de la cafetière.

- Lors de l'infusion du côté verseuse, de l'eau s'écoule du côté à une tasse; ou lors de l'infusion du côté à une tasse, de l'eau s'écoule du côté de la verseuse. Le problème d'écoulement est causé par des minéraux contenus dans l'eau calcaire qui bloquent la cafetière. Nettoyer la cafetière. Suivre les instructions de la section « Nettoyage de routine » à la page 25.

Hamilton Beach ne garantit en aucun cas la disponibilité des pièces de remplacement, des services de réparation, ni des renseignements nécessaires pour réparer ses produits. Pour obtenir de l'information sur les pièces et les services de réparation possiblement offerts à l'heure actuelle, veuillez communiquer avec nous à l'aide des moyens fournis dans le présent manuel.

Garantie limitée

Cette garantie s'applique aux produits achetés et utilisées aux É.-U. et au Canada. C'est la seule garantie expresse pour ce produit et est en lieu et place de tout autre garantie ou condition.

Ce produit est garanti contre tout défaut de matériaux et de main-d'oeuvre pour une période de un (1) an à compter de la date originale de livraison aux É.-U. et au Canada. Au cours de cette période, votre recours exclusif se limitera au remplacement de ce produit ou tout autre composant défectueux, à notre discrétion. Cependant, vous êtes responsables des frais associés au retour du produit ou d'un composant en vertu de la présente garantie. Si le produit ou le composant est non disponible, nous le remplacerons avec un article similaire de valeur égale ou supérieure.

Cette garantie ne couvre pas le verre, les filtres, l'usure d'un usage normal, l'utilisation non conforme aux directives imprimées, ou des dommages au produit résultant d'un accident, modification, utilisation abusive ou incorrecte. Cette garantie s'applique seulement à l'acheteur original ou à la personne l'ayant reçu en cadeau. La présentation du reçu de vente d'origine comme preuve d'achat est nécessaire pour faire une réclamation au titre de cette garantie. Cette garantie s'annule si le produit est utilisé autrement que par une famille ou si l'appareil est soumis à toute tension ou forme d'onde différente des caractéristiques nominales précisées sur l'étiquette (par ex. : 120 V ~ 60 Hz).

Nous excluons toutes les réclamations au titre de cette garantie pour les dommages spéciaux, consécutifs et indirects causés par la violation de garantie expresse ou implicite. Toute responsabilité est limitée au prix d'achat. **Chaque garantie implicite, y compris toute garantie ou condition de qualité marchande ou d'adéquation à un usage particulier, est exonérée, sauf dans la mesure interdite par la loi, auquel cas la garantie ou condition est limitée à la durée de cette garantie écrite.** Cette garantie vous donne des droits légaux précis. Vous pouvez avoir d'autres droits qui varient selon l'endroit où vous habitez. Certaines provinces ne permettent pas les limitations sur les garanties implicites ou les dommages spéciaux ou indirects de telle sorte que les limitations ci-dessus ne s'appliquent peut-être pas à votre cas.

Pour faire une réclamation au titre de la garantie, veuillez ne pas retourner cet appareil au magasin. Veuillez appeler au 1 800 851-8900 aux É.-U. ou au 1 800 267-2826 au Canada, ou écrire à Hamilton Beach Brands, Inc. Attn: Consumer Affairs, 261 Yadkin Road, Southern Pines, NC 28387, ou visiter le site hamiltonbeach.com/customer-service aux États-Unis ou hamiltonbeach.ca/customer-service au Canada. Pour obtenir un service plus rapide, veuillez inclure les numéros de modèle, de type et de série de votre appareil.

Remarques

SALVAGUARDIAS IMPORTANTES

Cuando utilice aparatos eléctricos, siempre deben seguirse precauciones de seguridad básicas a fin de reducir el riesgo de incendio, descarga eléctrica, y/o lesiones a personas, incluyendo las siguientes:

1. Lea todas las instrucciones.
2. Este aparato no se destina para utilizarse por personas (incluyendo niños) cuyas capacidades físicas, sensoriales o mentales sean diferentes o estén reducidas, o carezcan de experiencia o conocimiento, a menos que dichas personas reciban una supervisión o capacitación para el funcionamiento del aparato por una persona responsable de su seguridad.
3. Se requiere de una estrecha supervisión cuando el aparato se use por o cerca de niños. La limpieza y el mantenimiento del usuario no deben ser realizados por niños sin supervisión. Los niños deben supervisarse para asegurar que ellos no empleen los aparatos como juguete.
4. Verifique que el voltaje de su instalación corresponda con el del producto.
5. No toque superficies calientes. Use manijas o perillas. Es importante tener cuidado ya que pueden ocurrir quemaduras al tocar piezas calientes o como resultado del derrame de líquido caliente.
6. Para protegerse contra incendio, descarga eléctrica, y lesiones personales, no sumerja el cable, enchufe, o la cafetera en agua ou otro líquido.
7. Desenchufe del tomacorriente cuando la cafetera o el reloj no estén en uso y antes de limpiar. Deje que se enfríe antes de ponerle o quitarle piezas y antes de su limpieza.
8. La cafetera debe ser operada sobre una superficie plana lejos del borde de la mesera o mostrador para evitar que se vuelque accidentalmente.
9. No opere ningún aparato con cables o enchufe dañados o después de que el aparato funcione mal o se caiga o dañe de cualquier manera. El reemplazo del cable de suministro y las reparaciones deben ser efectuadas por el fabricante, su agente de servicio, o personas igualmente calificadas para poder evitar un peligro. Comuníquese con Servicio al cliente para obtener información sobre la revisión, la reparación o los ajustes, según lo establecido en la Garantía limitada.
10. El uso de accesorios no recomendados o vendidos por el fabricante del electrodoméstico puede provocar incendios, descargas eléctricas o lesiones personales.
11. Use solo la jarra provista con este aparato.
12. No lo use en exteriores.
13. No deje que el cable cuelgue del borde de la mesa o cubierta, o toque superficies calientes, incluyendo la estufa.
14. No lo coloque sobre o cerca de una cocina eléctrica o a gas caliente o dentro de un horno caliente.
15. La jarra está diseñada para uso con esta cafetera. No debe usarse sobre una estufa o en un horno de microondas.
16. No ponga una jarra caliente sobre una superficie mojada o fría.
17. No use una jarra quebrada o una con manijas flojas o debilitadas.
18. No limpie la jarra con limpiadores, estropajos de acero u otros materiales abrasivos.
19. Asegúrese de que la tapa de la jarra esté firme en posición durante el ciclo de preparación del café y cuando lo esté vertiendo; no emplee fuerza cuando coloque la tapa en la jarra.
20. Para desconectar la cafetera, coloque los controles en la posición apagada (⏻) y luego retire el enchufe del tomacorriente. Para desenchufarlo, tome el enchufe y retírelo del tomacorriente. Nunca tire del cable eléctrico.
21. No use el aparato para otro propósito que no sea para el que fue hecho.
22. Pueden producirse escaldaduras si se abre la tapa de una porción individual o el soporte de la canasta de infusión abatible hacia fuera durante el ciclo de preparación.
23. **ADVERTENCIA: Riesgo de incendio o descarga eléctrica.** No quite la cubierta inferior de la cafetera. En el interior no hay piezas que el usuario pueda reparar. Las reparaciones deberán ser realizadas solamente por personal de servicio autorizado.
24. No coloque la cafetera en un gabinete cuando esté en uso.
25. **iPRECAUCIÓN! Riesgo de cortaduras:** El soporte para cápsulas para el servicio individual removible tiene una aguja afilada. Tenga cuidado al manipular.
26. La placa de calentamiento puede permanecer caliente después de apagar la cafetera.
27. **iPRECAUCIÓN! Riesgo de cortaduras:** La aguja perforadora es filosa. Tenga cuidado al lavarla.

28. **iADVERTENCIA!** Para que no salga agua caliente de la aguja perforadora, no levante la tapa durante el proceso de preparación.

29. Utilice únicamente cápsulas diseñadas para este aparato. Si la cápsula no encaja, no fuerce a la cápsula a entrar en el aparato.

GUARDE ESTAS INSTRUCCIONES

Otra información de seguridad para el cliente

Este aparato ha sido diseñado solamente para uso doméstico.

⚠ ADVERTENCIA **Riesgo de descarga eléctrica:** Este aparato es provisto con un enchufe polarizado (una pata más ancha) para reducir el riesgo de una descarga eléctrica. El enchufe embona únicamente en una dirección dentro de un tomacorriente polarizado. No trate de obviar el propósito de seguridad del enchufe modificándolo de alguna manera o utilizando un adaptador. Si el enchufe no entra completamente en la toma, invierta el enchufe. Si aún no entra, haga que un electricista reemplace la toma.

El largo del cable que se usa en este aparato fue seleccionado para reducir

el riesgo de que alguien se enganche o tropiece con un cable más largo. Si es necesario usar un cable más largo, se podrá usar un cable de extensión aprobado. La clasificación eléctrica nominal del cable de extensión debe ser igual o mayor que la clasificación nominal del aparato. Es importante tener cuidado de colocar el cable de extensión para que no se pliegue sobre el mostrador o la mesera en donde niños puedan tirar del mismo o tropezarse accidentalmente.

Para evitar una sobrecarga eléctrica del circuito, no use otro aparato de alto voltaje en el mismo circuito con este aparato.

Consejos de seguridad de la jarra



Este símbolo le advierte de un riesgo potencial de lesiones personales si no se leen y siguen estas instrucciones de seguridad.



Este símbolo le recuerda que el vidrio es frágil y que puede romperse resultando en lesiones personales.

- Nunca use una jarra rajada o una cuya agarradera esté floja o débil.
- Esta jarra está diseñada para usarse solo sobre la placa calentadora de su cafetera. No la use encima de una estufa eléctrica o de gas o en el interior de un horno de microondas o un horno convencional.
- Para evitar rupturas, maneje la jarra cuidadosamente. Evite los impactos. El vidrio se romperá como resultado de un impacto. Tenga cuidado al llenar la jarra con agua para evitar golpearla con el grifo.
- Nunca deposite la jarra caliente sobre una superficie húmeda o fría. Permita que se enfríe antes de lavarla o de agregarle algún líquido.
- Nunca deposite la jarra vacía encima de una superficie de calentamiento que esté caliente.
- No la limpie con estropajos de fibra metálica, limpiadores abrasivos o cualquier otro material que pudiese rayarla.
- No coloque las manos dentro de la jarra. Cuando la esté manipulando, tenga cuidado si usa joyas en sus manos, particularmente anillos de diamantes. Las joyas pueden rayar el vidrio, lo que aumenta la posibilidad de que se rompa.
- No la golpee, raye ni permita que se sobrecaliente en seco.
- Si es que la jarra está rajada, rayada o se mantuvo caliente estando vacía por un período prolongado de tiempo, deshágase de ella.
- Para evitar accidentes, no vierta líquidos en dirección a las personas.
- Si necesita revolver el contenido de la jarra, use utensilios de madera, plástico o hule solamente. Nunca use utensilios de metal.
- Siga cuidadosamente las instrucciones mencionadas anteriormente para evitar quemaduras serias que pudiesen resultar si es que alguna jarra se rompiera mientras contenga líquidos calientes.

Piezas y características

Antes del primer uso: Lave todas las piezas desmontables en agua caliente jabonosa. Enjuague y seque. Prepare un ciclo con agua en cada lado y descarte el agua.

Para ordenar piezas, visite:
hamiltonbeach.com/parts

1	Cierre de tapa
2	Tapa del servicio individual
3	Portaagujas marrón con sello negro (removible)
4	Aguja perforadora
5	Embudo
6	Panel de control
7	Depósito de agua con tapa, ubicación lateral (removible)
8	Soporte para tazas (removible)
9	Placa de calentamiento
10	Depósito de agua con tapa, ubicación posterior (removible)
11	Canasta de infusión para jarra (removible)
12	Soporte de la canasta de infusión abatible
13	Jarra
14	Soporte para cápsulas para el servicio individual verde (removible)
15	Canasta de infusión para el servicio individual verde (removible)

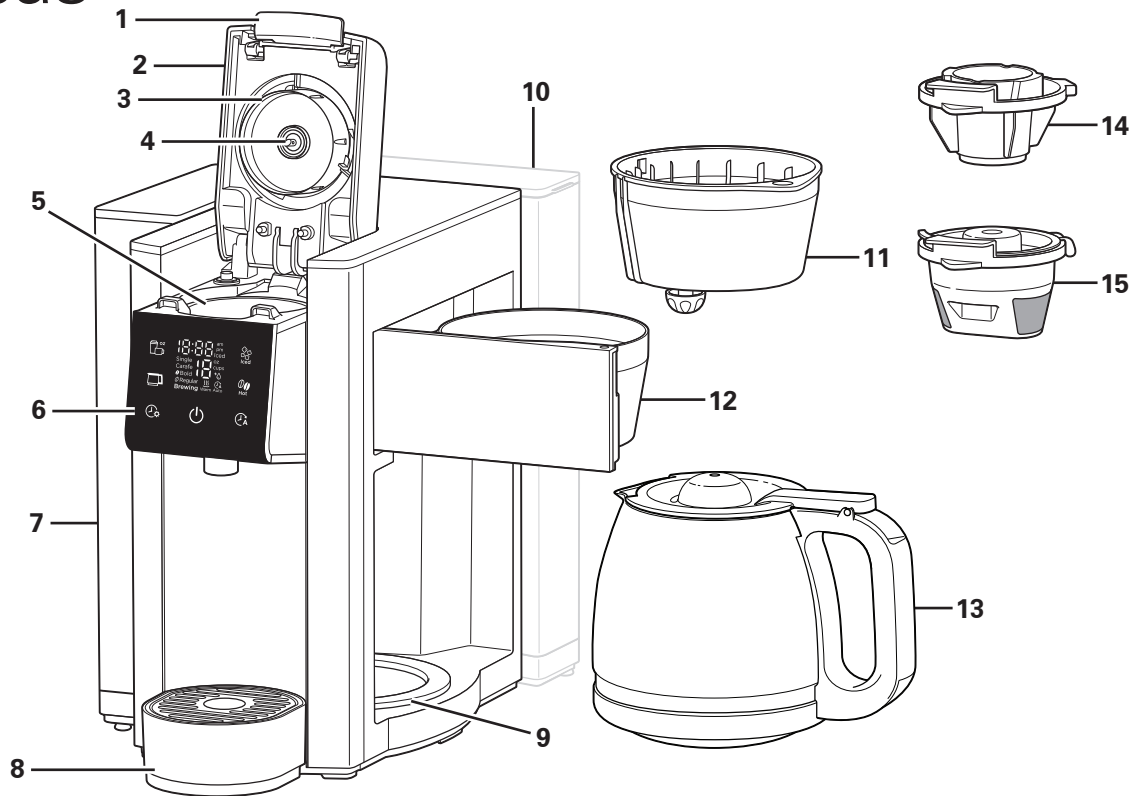

Piezas y características (cont.)

16	Llenador (sólo visible en la parte inferior de la máquina)
17	Base del depósito (repositorable)
18	Soporte para cable eléctrico

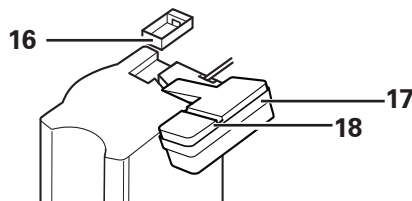

Vista invertida

Cómo cambiar la posición del depósito de agua

NOTA: Retire y deje a un lado el depósito, la jarra, la canasta de infusión para jarra, el soporte para cápsulas para el servicio individual, la canasta de infusión de servicio individual y el soporte para tazas. Asegúrese de que la tapa de servicio individual está cerrada.

1. Desenchufe el cable eléctrico del tomacorrientes. Apague la cafetera.
2. Retire el llenador levantando la tapa.
3. Levante suavemente la base del depósito para retirarla. No intente retirar la manguera acoplada. **NOTA:** Si se ha utilizado la cafetera, es posible que gotee una pequeña cantidad de líquido sobre el mostrador.
4. Mientras mantiene el cable eléctrico fuera del alcance, mueva la base del depósito al lugar donde solía estar el llenador.
5. Presione la base del depósito en la parte inferior de la cafetera hasta que encaje en su lugar.
6. Enrosque el cable eléctrico a través del soporte para cable eléctrico en la parte inferior de la base del depósito cuando mueva el depósito de agua a la posición posterior.
7. Vuelva a encajar el llenador en la cafetera.
8. Gire la cafetera para colocarla en posición vertical sobre el mostrador.

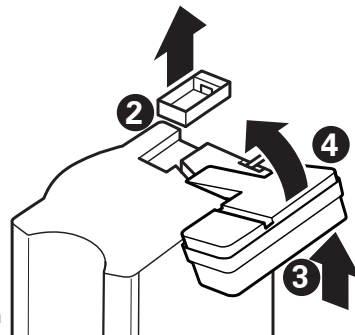
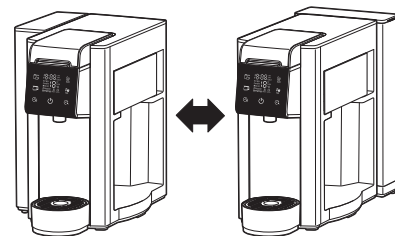

Vista invertida

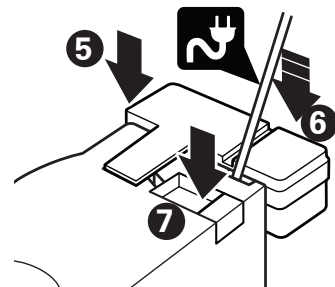



Vista invertida

Panel de control

NOTA: Un toque de botón más lento e intencionado funciona mejor.

Botón de servicio individual para café caliente:

Toque  (porción individual) para preparar café en una sola taza y para desplazarse por los distintos tamaños de porción (8-14 onzas).

Botón de la jarra: Toque el botón  (jarra) para preparar café en jarra y para desplazarse por los distintos tamaños de porción (4-12 tazas).





Botón de hora: Mantenga presionado para ajustar la hora (ver más abajo). Toque para activar o desactivar la pantalla del reloj.

Botón ENCENDIDO/APAGADO: Toque para iniciar o detener la preparación de café. El icono  está rojo cuando se prepara café o en modo Mantener caliente.





Botón de café helado: Toque el botón  (café helado) para preparar café con hielo. Asegúrese de tener hielo en la taza o jarra antes de preparar. Consulte las páginas 36 y 38 para obtener más información.

Botón de hora: Toque el botón  (intensidad de preparación) para preparar café caliente y use el mismo botón para seleccionar Regular o Fuerte. En modo Fuerte, la cafetera hará una pausa para intensificar el sabor del café.

Botón de infusión automática: Mantenga presionado para ajustar el tiempo de infusión automática (ver más abajo). Toque aquí para activar o desactivar la función infusión automática.

 Mantener caliente	Cuando el icono se ilumine, el café en la jarra se mantendrá caliente automáticamente durante 4 horas. Para activar "Mantener caliente" otra vez para café caliente en jarra, use el botón Jarra para desplazarse por los distintos tamaños de tazas hasta que solo el icono de "Mantener caliente" esté iluminado (sin tamaños de taza), luego toque el botón  (ENCENDIDO/APAGADO).
 Agregar agua	Cuando este icono está encendido, la cafetera no tiene agua. Añada agua al depósito y toque el botón  (ENCENDIDO/APAGADO) para reanudar la preparación.





Cómo ajustar la hora

1. Cuando esté enchufado, la unidad parpadeará --:--.
2. Presione el botón  (tiempo) durante 2 segundos y suéltelo. La hora parpadeará.
3. Mantenga presionado el botón  (tiempo) para desplazarse por las horas. Suéltelo cuando llegue a la hora deseada; las horas parpadearán tres veces y cambiarán a minutos.
4. Mantenga presionado el botón  (tiempo) para desplazarse por los minutos. Suéltelo cuando llegue a los minutos deseados; los minutos parpadearán tres veces y se ajustará la hora. **NOTA:** Toque el botón  (tiempo) para hacer desaparecer o reaparecer la visualización de la hora.

Cómo programar la preparación automática para café caliente de porción individual, café helado, o café caliente o helado en jarra

La cafetera preparará el café tal y como esté configurada cuando se active automáticamente la preparación automática. Por ejemplo, si la cafetera está configurada para preparar una jarra de 10 tazas o una porción individual de 8 onzas, eso será lo que preparará.

NOTA: Primero debe ajustarse la hora antes de programar (Vea "Cómo ajustar la hora").

1. Mantenga presionado el botón  (infusión automática) para ajustar el tiempo de preparación automático. La unidad parpadeará 19:99.
2. Mantenga presionado el botón  (infusión automática) para desplazarse por las horas. Suéltelo cuando llegue a la hora deseada, las horas parpadearán tres veces y cambiarán a minutos.
3. Mantenga presionado el botón  (infusión automática) para desplazarse por los minutos. Cuando se alcancen los minutos deseados. Suelte cuando se completen los minutos deseados. Los minutos parpadearán tres veces y se ajustará la hora.
4. Una vez ajustado el tiempo de infusión automática, toque el botón  (infusión automática) hasta que se ilumine en verde para activar la infusión automática. El modo de infusión automática se activará y preparará a la hora seleccionada. **NOTA:** Toque el botón  (infusión automática) para cancelar la infusión automática.

Cómo preparar café caliente para el servicio individual

⚠ ADVERTENCIA Riesgo de quemaduras.

Si ocurre un derrame, desenchufe la cafetera y deje que se enfríe.



Para evitar el desborde de café caliente:

- Introduzca por completo la taza o la taza de viaje sobre la bandeja de goteo.
- No levante la tapa del servicio individual durante el proceso de preparación.
- Use una taza o un taza de viaje de tamaño apropiado para el volumen de su preparación.
- Para evitar derrames, mantenga el café molido por debajo de la línea de llenado MAX de la canasta de infusión.
- Si el ciclo de preparación se detiene antes de terminar, se debe drenar el café. Vuelva a colocar la taza o taza de viaje en el soporte para la taza. Toque el botón  (ENCENDIDO/APAGADO). Si no se vacía la taza o la taza de viaje, la siguiente taza preparada puede desbordarse.

⚠ PRECAUCIÓN Riesgo de cortaduras.

El soporte para cápsulas para el servicio individual verde tiene una aguja afilada. La aguja perforadora ubicada en el lado inferior de la tapa también es filosa. Tenga cuidado al manipular.

NOTAS:



- Sólo utilice agua fría en el depósito de agua. No utilice agua caliente.
- No recaliente café en la máquina.
- No utilice crema o crema no láctea en el depósito.
- No utilice polvo o mezcla para chocolate caliente en la canasta de infusión.
- Si utiliza café molido más fino, el café seguirá goteando después de que la luz roja se haya apagado.
- Toque de nuevo el botón  (ENCENDIDO/APAGADO) para detener la preparación a mitad del ciclo; el botón se ilumina en blanco cuando la cafetera está apagada.
- Si CLOSE Lid (cerrar la tapa) se desplaza en la pantalla, la tapa no está cerrada. Baje la tapa hasta que haga clic para bloquear. Toque el botón  (ENCENDIDO/APAGADO).
- No prepare café sin el soporte para cápsulas o la canasta de infusión en su lugar.
- No prepare café sin el portaagujas marrón colocado en su sitio.

1. Enchufe en el tomacorriente. Levante el depósito de agua y retire la tapa. Añada agua por lo menos hasta la línea de llenado MIN (10 onzas) hasta la línea de llenado MAX (60 onzas). Vuelva a colocar la tapa y el depósito en la cafetera.
2. Utilice el soporte para tazas para una taza/vaso, o retírelo para un tarro de viaje.
3. Levante la cierra de la tapa del servicio individual hasta que quede abierta. Elija el estilo de preparación de café preferido:

Para cápsulas:

- Coloque el soporte para cápsulas para el servicio individual verde en el embudo.
- Coloque la cápsula en el soporte para cápsulas para el servicio individual. No retire el papel aluminio.
- Cierre la tapa del servicio individual hasta que encaje para perforar la cápsula.

Para el café molido:

- Abra la canasta de infusión para el servicio individual verde y colóquela sobre la cubierta de cocina.
 - Agregue el café molido a la canasta: 3 cucharadas (15 g) máximo. No llene por encima de la línea de llenado MAX.
 - Cierre la tapa de la canasta de infusión. Coloque la canasta en el embudo.
 - Cierre la tapa del servicio individual hasta que encaje.
 - Si tiene sedimento de café, agregue un filtro de café de cono de papel #1 a la canasta de infusión verde.
4. Toque el botón  (porción individual) y seleccione 8, 10, 12 o 14 onzas (para mejor sabor, use 12 onzas o menos al preparar con cápsula).
 5. Toque el botón  (caliente/intensidad de preparación) para seleccionar café caliente y use el mismo botón para seleccionar Regular o Fuerte. En modo Fuerte, la cafetera hará una pausa para intensificar el sabor del café.
 6. Toque el botón  (ENCENDIDO/APAGADO) para iniciar la preparación; el botón se ilumina en rojo mientras la cafetera está preparando café.
 7. Mientras la máquina está preparando, la pantalla mostrará el volumen de café dispensado.
 8. La cafetera se apagará automáticamente cuando se complete la preparación.
 9. Retire la cápsula o los residuos de café de la canasta de infusión para el servicio individual verde y enjuáguelos después de cada uso.

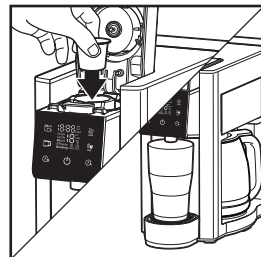
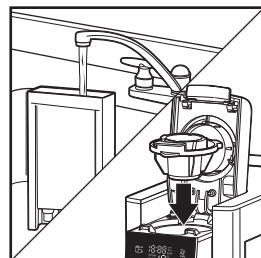

Cómo preparar café helado para el servicio individual

⚠ ADVERTENCIA Riesgo de quemaduras.

Si ocurre un derrame, desenchufe la cafetera y deje que se enfríe.

Para evitar el desborde de café caliente:

- Introduzca por completo la taza o la taza de viaje sobre la bandeja de goteo.
- No levante la tapa del servicio individual durante el proceso de preparación.
- Use una taza o un taza de viaje de tamaño apropiado para el volumen de su preparación.
- Para evitar derrames, mantenga el café molido por debajo de la línea de llenado MAX de la canasta de infusión.
- Si el ciclo de preparación se detiene antes de terminar, se debe drenar el café. Vuelva a colocar la taza o taza de viaje en el soporte para la taza. Toque el botón  (ENCENDIDO/APAGADO). Si no se vacía la taza o la taza de viaje, la siguiente taza preparada puede desbordarse.



⚠ PRECAUCIÓN Riesgo de cortaduras.

El soporte para cápsulas para el servicio individual verde tiene una aguja afilada.

La aguja perforadora ubicada en el lado inferior de la tapa también es filosa.

Tenga cuidado al manipular.

NOTAS:



- Sólo utilice agua fría en el depósito de agua. No utilice agua caliente.
- No recaliente café en la máquina.
- No utilice crema o crema no láctea en el depósito.
- No utilice polvo o mezcla para chocolate caliente en la canasta de infusión.
- Si utiliza café molido más fino, el café seguirá goteando después de que se apague la luz.
- Toque de nuevo el botón  (ENCENDIDO/APAGADO) para detener la preparación a mitad del ciclo; el botón se ilumina en blanco cuando la cafetera está apagada.
- Si CLOSE Lid (cerrar la tapa) se desplaza en la pantalla, la tapa no está cerrada. Baje la tapa hasta que haga clic para bloquear. Toque el botón  (ENCENDIDO/APAGADO).
- No prepare café sin el soporte para cápsulas o la canasta de infusión en su lugar.
- No prepare café sin el portaagujas marrón colocado en su sitio.

1. Enchufe en el tomacorriente. Levante el depósito y retire la tapa. Agregue agua por lo menos hasta la línea de llenado MIN (10 onzas) hasta la línea de llenado MAX (60 onzas). Vuelva a colocar la tapa y el depósito en la cafetera.
2. Añada hielo a un vaso térmico o taza de viaje resistente al calor: 4 onzas de hielo para una preparación de 8 onzas; 5 onzas de hielo para una preparación de 10 onzas; 6 onzas de hielo para una preparación de 12 onzas; 7 onzas de hielo para una preparación de 14 onzas. El hielo añadido forma parte del volumen de preparación.
3. Levante la cierra de la tapa del servicio individual hasta que quede abierta. Elija el estilo de infusión preferido:

Para cápsulas:

- Coloque el soporte para cápsulas para el servicio individual verde en el embudo.
- Coloque la cápsula en el soporte para el servicio individual. No retire el papel aluminio.
- Cierre la tapa del servicio individual hasta que encaje para perforar la cápsula.

Para el café molido:

- Abra la canasta de infusión para el servicio individual verde y colóquela sobre la cubierta de cocina.
 - Agregue café molido a la canasta de infusión: 3 cucharadas (15 g) máximo. No llene por encima de la línea de llenado MAX.
 - Cierre la tapa de la canasta de infusión. Coloque la canasta de infusión en el embudo.
 - Cierre la tapa del servicio individual hasta que encaje en su sitio.
 - Si tiene sedimento de café, agregue un filtro de café de cono de papel #1 a la canasta de infusión verde.
4. Toque el botón  (porción individual) y seleccione 8, 10, 12 o 14 onzas (para mejor sabor, use 12 onzas o menos al preparar con cápsula).
 5. Toque el botón  (café helado) para preparar café con hielo. Asegúrese de tener hielo en su taza antes de comenzar la preparación (vea el paso 3). La cafetera hará una pausa para intensificar el sabor del café y reducir la temperatura.
 6. Toque el botón  (ENCENDIDO/APAGADO) para iniciar la preparación; el botón se ilumina en rojo mientras la cafetera se está preparando.
 7. La cafetera se apagará automáticamente cuando se complete la preparación.
 8. Retire la cápsula o los residuos de café de la canasta de infusión para el servicio individual verde y enjuáguelos después de cada uso.

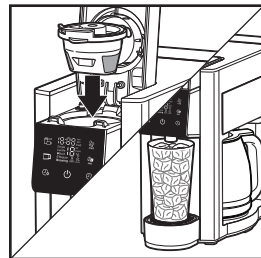
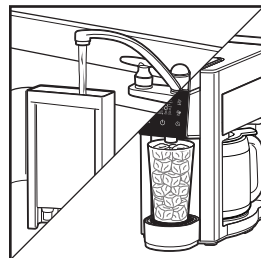

Cómo preparar café caliente en jarra

⚠ **ADVERTENCIA** Riesgo de quemaduras.

Si ocurre un desborde de la canasta de infusión, desenchufe la cafetera y deje que el café dentro de la canasta se enfríe antes de quitar la canasta de infusión.

Para evitar el desborde de café caliente:

- Cuando utilice café descafeinado, no exceda ni la cantidad recomendada por el fabricante ni el máximo de 12 cucharadas (60 g).
- Use solo la jarra suministrada con su unidad o un sustituto exacto.

NOTAS:

- Sólo utilice agua fría en el depósito de agua. No utilice agua caliente.
- No recalciente café en la máquina.
- No utilice crema o crema no láctea en el depósito.
- No utilice polvo o mezcla para chocolate caliente en la canasta de infusión.
- Si utiliza café molido más fino, el café seguirá goteando después de que se apague la luz.
- Toque de nuevo el botón  (ENCENDIDO/APAGADO) para detener la preparación a mitad del ciclo; el botón se ilumina en blanco cuando la cafetera está apagada.

1. Enchufe en el tomacorriente.

2. Levante el depósito y retire la tapa. Agregue agua por lo menos hasta la línea de llenado MIN (10 onzas) o hasta el tamaño que planea preparar, pero no más de la línea de llenado MAX (60 onzas). Vuelva a colocar la tapa y el depósito en la cafetera.

3. Abra el soporte de la canasta de infusión abatible. Coloque un filtro tipo canasta en la canasta de infusión de la jarra.

4. Por cada taza de café que se prepare, coloque una cucharada rasa (5 g) de café en el filtro. La capacidad máxima es de 12 cucharadas (60 g).

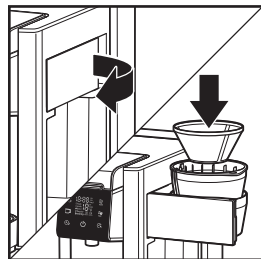



5. Cierre el soporte de la canasta de infusión abatible antes de preparar la infusión y no lo abra hasta que el ciclo de preparación se haya completado y la unidad esté fría.

6. Coloque la jarra, con la tapa cerrada, sobre la placa calentadora.

7. Toque el botón  (jarra) y toque para seleccionar 4, 6, 8, 10 o 12 tazas.

8. Toque el botón  (caliente/intensidad de preparación) para seleccionar café caliente y use el mismo botón para seleccionar Regular o Fuerte.

9. Toque el botón  (ENCENDIDO/APAGADO) para iniciar la preparación; el botón se ilumina en rojo mientras la cafetera está preparando café. Durante la preparación, la pantalla mostrará la cantidad de tazas preparadas y se pasará ocasionalmente para garantizar un sabor intenso.

10. Cuando la preparación se complete, el equipo cambiará automáticamente a la función  (mantener caliente) durante 4 horas.

11. Toque el botón  (ENCENDIDO/APAGADO) para apagar; el botón se iluminará en blanco cuando se apague. La cafetera se apagará automáticamente al pasar 4 horas en la función Mantener caliente.

12. Retire el filtro y los residuos de la canasta de infusión después de cada uso. La canasta de infusión y la jarra deben enjuagarse después de cada uso.

Pausa y servir: Para servir café durante el ciclo de preparación, retire la jarra y sirva una taza. Al retirar la jarra, el flujo de café del fondo de la canasta de infusión se detendrá.

⚠ PRECAUCIÓN Riesgo de quemaduras. La jarra debe colocarse nuevamente en su lugar dentro de los 20 segundos tras haber sido retirada para evitar desbordamientos.

NOTA: El modo fuerte requerirá tiempo adicional para completar un ciclo de preparación. La cafetera recuerda la última opción de preparación seleccionada. Si se desenchufa, la cafetera volverá al modo Regular.

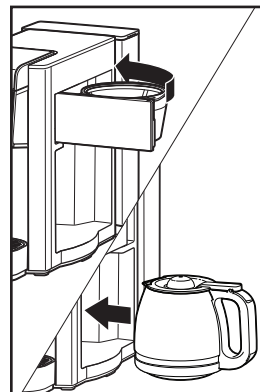

Cómo preparar café helado en jarra

⚠ **ADVERTENCIA** Riesgo de quemaduras.

Si ocurre un desborde de la canasta de infusión, desenchufe la cafetera y deje que el café dentro de la canasta se enfríe antes de quitar la canasta de infusión.

Para evitar el desborde de café caliente:

- Cuando utilice café descafeinado, no exceda ni la cantidad recomendada por el fabricante ni el máximo de 12 cucharadas (60 g).
- Use solo la jarra suministrada con su unidad o un sustituto exacto.



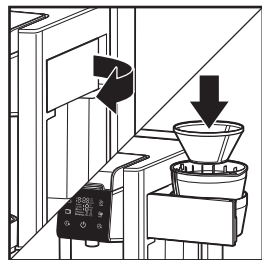

NOTAS:

- Sólo utilice agua fría en el depósito de agua. No utilice agua caliente.
- No recaliente café en la máquina.
- No utilice crema o crema no láctea en el depósito.
- No utilice polvo o mezcla para chocolate caliente en la canasta de infusión.
- Si utiliza café molido más fino, el café seguirá goteando después de que se apague la luz.
- Toque de nuevo el botón  (ENCENDIDO/APAGADO) para detener la preparación a mitad del ciclo; el botón se ilumina en blanco cuando la cafetera está apagada.



1. Enchufe en el tomacorriente.
2. Levante el depósito y retire la tapa. Agregue agua por lo menos hasta la línea de llenado MIN (10 onzas) o hasta el tamaño que planea preparar, pero no más de la línea de llenado MAX (60 onzas). Vuelva a colocar la tapa y el depósito en la cafetera.
3. Abra el soporte de la canasta de infusión abatible. Coloque un filtro tipo canasta en la canasta de infusión de la jarra.
4. Añada café al filtro según la intensidad deseada, al menos 6 cucharadas (30 g) y hasta 12 cucharadas (60 g) de café.
5. Cierre el soporte de la canasta de infusión abatible antes de preparar la

infusión y no lo abra hasta que el ciclo de preparación se haya completado y la unidad esté fría.

6. Añada hielo a la jarra: Para 4 tazas de café helado preparado, añada hielo hasta la banda superior que rodea la jarra; para 6 tazas, añada hielo hasta la línea de 4 tazas; para 8 tazas, añada hielo hasta la línea de 6 tazas; para 10 tazas, añada hielo hasta la línea de 8 tazas; para 12 tazas, añada hielo hasta la línea de 10 tazas.
 7. Coloque la jarra, con la tapa cerrada, sobre la placa calentadora.
 8. Toque el botón  (jarra) y toque para seleccionar 4, 6, 8, 10 o 12 tazas.
 9. Toque el botón  (café helado) para preparar café con hielo. Asegúrese de tener hielo en la jarra antes de comenzar la preparación (vea el paso 6).
 10. Toque el botón  (ENCENDIDO/APAGADO) para iniciar la preparación; el botón se ilumina en rojo mientras la cafetera está preparando café. Mientras la máquina prepara el café, ocasionalmente hará pausas para intensificar el sabor y reducir la temperatura.
 11. Cafetera con apagado automático. Cuando se completa el ciclo de preparación, la cafetera se apaga. El botón  (ENCENDIDO/APAGADO) se iluminará en blanco cuando la cafetera esté apagada.
 12. Retire el filtro y los residuos de la canasta de infusión después de cada uso. La canasta de infusión y la jarra deben enjuagarse después de cada uso.
- Pausa y servir:** Para servir café durante el ciclo de preparación, retire la jarra y sirva una taza. Al retirar la jarra, el flujo de café del fondo de la canasta de infusión se detendrá.

⚠ **PRECAUCIÓN** Riesgo de quemaduras. La jarra debe colocarse nuevamente en su lugar dentro de los 20 segundos tras haber sido retirada para evitar desbordamientos.

NOTA: El modo Café helado requerirá tiempo adicional para completar un ciclo de preparación. La cafetera recuerda la última opción seleccionada, incluyendo la configuración de intensidad (Regular o Fuerte) y el volumen de preparación.

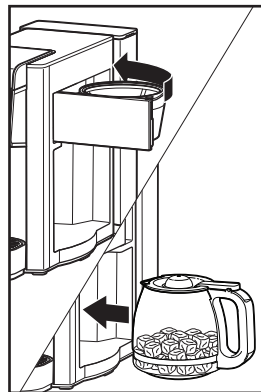

Cuidado y limpieza

⚠ ADVERTENCIA Riesgo de descarga eléctrica.

No sumerja el cable, enchufe o cafetera en ningún líquido.

⚠ ADVERTENCIA Riesgo de quemaduras.

No permitir que la cafetera se enfríe puede provocar que agua caliente o café salgan disparados de la aguja perforadora. Tenga cuidado al lavarla.

⚠ PRECAUCIÓN Riesgo de cortaduras.

El soporte para cápsulas para el servicio individual tiene una aguja afilada. La aguja perforadora ubicada en el lado inferior de la tapa también es filosa. Tenga cuidado al manipular.

Limpieza general

1. Desenchufe y deje enfriar.
2. Lave a mano todas las piezas removibles en agua caliente jabonosa. Enjuague y seque o lave sólo en el estante superior del lavavajillas. NO use la configuración "HIGIENIZAR" al lavar en el lavavajillas. Las temperaturas del ciclo "HIGIENIZAR" podrían dañar su producto.
3. Limpie la parte exterior de la cafetera con un paño húmedo suave.

Aguja obstruida

1. Desenchufe y deje enfriar.
2. Retire el portaagujas marrón en la tapa del servicio individual girando en sentido contrario a las agujas del reloj desde el icono de bloqueo (🔒) hasta el icono de desbloqueo (🔓).
3. Doble un ganchito para papel. Introduzca la punta del ganchito a través del orificio de la aguja perforadora y hacia arriba dentro del eje de la aguja perforadora para garantizar que se haya eliminado todo el resto de café.
4. Cierre la tapa sin el portaagujas marrón y ejecute un ciclo de una sola medida de 10

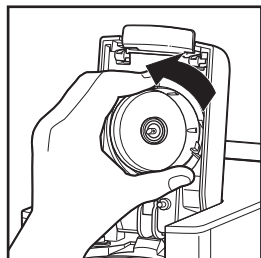

Aguja obstruida (cont.)

- onzas de agua para eliminar los residuos del interior de la máquina.
5. Para sustituir el portaagujas marrón, inserte la pestaña entre el icono de bloqueo (🔒) y el icono de desbloqueo (🔓) y gire en el sentido de las agujas del reloj para bloquearlo.

Limpieza de rutina

Todas las cafeteras deben limpiarse por lo menos una vez por mes (una vez por semana en áreas de agua dura). El ciclo de limpieza puede realizarse en cualquier momento. Deje transcurrir 1 hora para realizar todo el proceso.

1. Vacíe el agua del depósito y de la jarra.
2. Llene el depósito con 12 onzas de vinagre blanco y 12 onzas de agua.
3. Coloque un recipiente grande (de al menos 14 onzas) en la posición del servicio individual.
4. Mantenga presionado el botón (ENCENDIDO/APAGADO) y el botón ☉ (café helado) al mismo tiempo durante 5 segundos para iniciar el proceso de limpieza. La pantalla mostrará "CLr1" y el botón (ENCENDIDO/APAGADO) se iluminará en rojo.
5. Si no se ha agregado suficiente solución, el ciclo se detendrá y parpadeará +⁺ (agregar agua) hasta que se haya agregado más agua. Reinicie el ciclo.
6. Espere 30 minutos para que se complete la primera etapa del ciclo de limpieza. En este momento, la bomba dispensará ocasionalmente solución de vinagre a las zonas de la jarra y servicio individual.
7. Cuando la pantalla muestre "CLr2", vacíe el resto de la solución del depósito, la jarra y el recipiente en la posición del servicio individual. Vuelva a colocar la jarra vacía y el recipiente en la posición de Servicio Individual.
8. Llene el depósito con 60 onzas de agua.
9. Mantenga presionado el botón (ENCENDIDO/APAGADO) y el botón ☉ (café helado) al mismo tiempo para comenzar el proceso de enjuague. El enjuague llenará 14 onzas en el recipiente del costado del servicio individual y llenará parcialmente la jarra.
10. Cuando la pantalla vuelva al estado normal de espera, la cafetera estará lista para su uso.

Resolviendo problemas — Lado de servicio individual

La cafetera no funciona/no sale café.

- El modo Fuerte hará una pausa durante la preparación. El chorro de café se detendrá para permitir que el café florezca y produzca una taza de café rica y con cuerpo.
- La aguja perforadora puede estar tapada. Retire siempre el portaagujas marrón. Limpie la aguja perforadora ubicada en la tapa de la cafetera como se indica en la página 39.
- Se han formado depósitos minerales. Siga los pasos de “Limpieza de rutina” en la página 39.
- Muy poca agua. Se necesitan 10 onzas (296 mL) o más.

El café no está lo suficientemente caliente o sabe mal.

- Baja temperatura del café: Realice la “Limpieza de rutina” en la página 39.
- Se ha agregado demasiada agua o muy poco café molido. Cambie la proporción de agua a café molido o use menos agua con las cápsulas de café.
- El café es de baja calidad y fresca.
- El agua es de baja calidad. Use agua filtrada o embotellada.
- El agua suave provoca una mala extracción del café, lo que conlleva un mal sabor del café. Use agua filtrada, de manantial o embotellada.

Sedimentos de café en la taza.

- Pruebe con una molineta más gruesa de café o agregue un filtro de café de cono de papel #1 a la canasta de infusión del servicio individual. Asegúrese de que la tapa con bisagras esté cerrada en la canasta de infusión del servicio individual.

Hay agua en el mostrador debajo de la unidad.

- Se llenó de más el depósito de agua. No agregue más de 60 onzas (1.8 L) de agua.

Si la cafetera emite un sonido agudo, es señal de que ha ocurrido una de las siguientes situaciones:

- La tapa se abrió durante la preparación o después de que se mostrara la alerta ⁺△. No abra la tapa durante la preparación y manténgala cerrada durante 1 minuto después de la ⁺△ alerta.
- Aguja obstruida. Siga las instrucciones de “Aguja obstruida” en la página 39.
- La canasta de infusión de servicio individual está cargada con demasiado café finamente molido. Utilice una cantidad menor de café molido. 3 cucharadas (15 g) de café molido es el máximo.

Notificaciones del panel de control.

- CLOSE Lid (cerrar la tapa): No se ha cerrado bien la tapa de la cafetera. Presione la tapa hacia abajo para trazarla en su lugar.
- nEEdLE: La canasta de infusión está sobrecargada o la aguja puede estar obstruida. Asegúrese de que la canasta de infusión verde no tenga café molido por encima de la línea de llenado MAX. A continuación, siga las instrucciones de la sección “Aguja obstruida” en la página 39 para eliminar la obstrucción de la aguja. En caso de que se produzcan errores nEEdLE (aguja) repetidamente, siga los pasos de “Limpieza de rutina” en la página 39.
- ⁺△ (agregar agua): No hay suficiente agua. Agregue agua al depósito de agua. Toque el botón ⁺△ (ENCENDIDO/APAGADO) para borrar la pantalla y reiniciar el ciclo de infusión.
- CLEAN: La cafetera recordará al usuario que la limpie cuando sea necesario. Consulte la sección Limpieza de rutina en la página 39.

El café rebasa de la canasta de infusión para el servicio individual verde.

- Utilice la canasta de infusión para el servicio individual verde con tapa para café molido.
- Utilice una menor cantidad de café molido. 3 cucharadas (15 g) es la cantidad máxima de café molido que puede utilizarse.
- Cuando utilice café en granos, un molido común para cafeteras automáticas de filtro dará el mejor resultado. Tenga cuidado de no moler los granos de más, porque un café muy fino puede provocar desbordes en esta unidad.
- Falta el sello negro alrededor de la aguja en el portaagujas marrón. Con cuidado coloque el sellado alrededor de la aguja y presione hasta que quede en su lugar.

El café rebasa de la taza de viaje o de la taza normal.

- Detenga manualmente el ciclo de preparación y vacíe la taza. Toque el botón ⁺△ (ENCENDIDO/APAGADO) para iniciar un nuevo ciclo de infusión.

Explosiones de cápsulas del servicio individual.

- Hay variaciones en el proceso de fabricación de las cápsulas de servicio individual, lo que hace que algunos tipos de cápsulas de servicio individual sean más débiles en las costuras, por lo que falla el sellado del papel aluminio. Pruebe con otra marca.
- Si utiliza agua descalcificada o vive en una zona donde el agua del grifo es naturalmente blanda, puede causar problemas con las cápsulas servicio individual y derrames de la canasta de infusión. Utilice agua filtrada, de manantial o embotellada.

Resolviendo problemas — Lado de la jarra

Tiempo de preparación más largo de lo normal.

- El modo Fuerte hará una pausa durante la preparación. El chorro de café se detendrá para permitir que el café florezca y produzca una taza de café rica y con cuerpo.
- Depósitos minerales pueden acumularse en la bomba de la cafetera. Se recomienda una limpieza periódica de la unidad. Dependiendo de la dureza del agua, puede ser necesaria una limpieza rutinaria más frecuente (consulte la página 39). **NOTA:** No desarme la unidad.

Canasta de preparación se desborda o la preparación del café es muy lenta.

- Cantidad de café molido en exceso. Reduzca la cantidad de café molido o seleccione el ajuste Fuerte para una preparación más lenta.
- El café descafeinado y/o el café molido muy fino pueden provocar desbordes en la canasta de preparación. Utilice un poco menos de café cuando prepare café descafeinado, saborizado o molido fino. O utilice café molido mediano.
- La cafetera necesita limpiarse. Vea “Cuidado y limpieza” en la página 39.
- No use agua suave. Use agua filtrada, de manantial o embotellada.

Si utiliza un filtro de papel:

- Hay granos de café entre el filtro de papel y la canasta de preparación.
- El filtro de papel no está abierto ni en la posición apropiada.
- Enjuague la canasta de preparación antes de insertar el filtro de papel para que los bordes permanezcan presionados contra los lados de la canasta.
- El filtro de papel es de baja calidad.

Fugas de café sobre la placa calentadora.

- Se retiró la jarra de la placa calentadora durante más de 20 segundos durante el ciclo de preparación.

Notificación del panel de control.

- $\text{+}\cup$ (agregue agua): No hay suficiente agua. Agregue agua al depósito de agua. Toque el botón \cup (ENCENDIDO/APAGADO) para borrar la pantalla y reiniciar el ciclo de infusión.

El café no está lo suficientemente caliente o sabe mal.

- Baja temperatura del café: Realice la “Limpieza de rutina” en la página 39.
- La cafetera necesita limpiarse. Vea “Cuidado y limpieza” en la página 39.
- El café molido es muy grueso o muy fino. Utilice café molido mediano.
- La cantidad de café-agua no es la correcta. Ajuste según la preferencia personal.
- El café es de baja calidad y fresca.
- El agua es de baja calidad. Use agua filtrada o embotellada.
- El agua suave provoca una mala extracción del café, lo que conlleva un mal sabor del café. Use agua filtrada, de manantial o embotellada.

Sedimentos de café en la taza.

- Utilice un filtro de papel tipo cesta de alta calidad.

No está en marcha la preparación del café/ la unidad no enciende.

- \cup (ENCENDIDO/APAGADO) no se ha tocado. Toque el botón \cup (ENCENDIDO/APAGADO).
- Al preparar en modo  (jarra), la jarra no está colocada sobre la placa calentadora.
- El depósito de agua está vacío.
- La unidad está desenchufada.
- Corte de corriente.
- Subida de voltaje. Desenchufe, luego enchufe la unidad de nuevo.
- El reloj necesita ser reajustado después de un corte de corriente.

Lado de la jarra y lado de servicio individual

Fuga de café por el lado de preparación no deseado.

- Al preparar en el lado de la jarra, el lado para un servicio individual pierde agua, o al preparar en el lado para un servicio individual, el lado de la jarra pierde agua. El problema de la fuga es causado por minerales del agua dura que están obstruyendo la cafetera. Limpie la cafetera. Siga los pasos de “Limpieza de rutina” en la página 39.

Hamilton Beach no garantiza en ningún caso la disponibilidad de repuestos, servicios de reparación ni la información necesaria para reparar nuestros productos. Para obtener información sobre las piezas y servicios de reparación que puedan estar disponibles actualmente, comuníquese con nosotros a través de los medios indicados en este manual.

Hamilton Beach®

Grupo HB/PS, S.A. de C.V.
 Monte Elbruz No. 124 - 401
 Col. Polanco V Sección,
 Miguel Hidalgo
 Ciudad de México, C.P. 11560

GARANTÍA PARA PRODUCTOS COMPRADOS EN MÉXICO

PRODUCTO:

MARCA:

MODELO:

Grupo HB/PS, S.A. de C.V. cuenta con una Red de Centros de Servicio Autorizada, por favor consulte en la lista anexa el nombre y dirección de los establecimientos en la República Mexicana en donde usted podrá hacer efectiva la garantía, obtener partes, componentes, consumibles y accesorios; así como también obtener servicio para productos fuera de garantía. Para mayor información llame al:

Centro de Atención al Consumidor: 800 71 16 100

Grupo HB/PS, S.A. de C.V. le otorga a partir de la fecha de compra:

GARANTÍA DE 1 AÑO.

COBERTURA

- Esta garantía ampara, todas las piezas y componentes del producto que resulten con defecto de fabricación incluyendo la mano de obra.
- Grupo HB/PS, S.A. de C.V. se obliga a reemplazar, reparar o reponer, cualquier pieza o componente defectuoso; proporcionar la mano de obra necesaria para su diagnóstico y reparación, todo lo anterior sin costo adicional para el consumidor.
- Esta garantía incluye los gastos de transportación del producto que deriven de su cumplimiento dentro de su red de servicio.

LIMITACIONES

- Esta garantía no ampara el reemplazo de piezas deterioradas por uso o por desgaste normal, como son: cuchillas, vasos, jarras, filtros, etc.
- Grupo HB/PS, S.A. de C.V. no se hace responsable por los accidentes producidos a consecuencia de una instalación eléctrica defectuosa, ausencia de toma de tierra, clavija o enchufe en mal estado, etc.

EXCEPCIONES

Esta garantía no será efectiva en los siguientes casos:

- Cuando el producto se hubiese utilizado en condiciones distintas a las normales. (Uso industrial, semi-industrial o comercial.)
- Cuando el producto no hubiese sido operado de acuerdo con el instructivo de uso.
- Cuando el producto hubiese sido alterado o reparado por personas no autorizadas por Grupo HB/PS, S.A. de C.V. el fabricante nacional, importador o comercializador responsable respectivo.

El consumidor puede solicitar que se haga efectiva la garantía ante la propia casa comercial donde adquirió su producto, siempre y cuando Grupo HB/PS, S.A. de C.V. no cuente con talleres de servicio.

PROCEDIMIENTO PARA HACER EFECTIVA LA GARANTÍA

- Para hacer efectiva la garantía, lleve su aparato al Centro de Servicio Autorizado más cercano a su domicilio (consulte la lista anexa).
- Si no existe Centro de Servicio Autorizado en su localidad llame a nuestro Centro de Atención al Consumidor para recibir instrucciones de como hacer efectiva su garantía.

FECHA DE ENTREGA	SELLO DEL VENDEDOR	QUEJAS Y SUGERENCIAS
DÍA _____ MES _____ AÑO _____		Si desea hacer comentarios o sugerencias con respecto a nuestro servicio o tiene alguna queja derivada de la atención recibida en alguno de nuestros Centros de Servicio Autorizados, por favor dirigirse a: GERENCIA INTERNACIONAL DE SERVICIO 800 71 16 100 Email: mexico.service@hamiltonbeach.com

CENTROS DE SERVICIO AUTORIZADOS

Ciudad de México

ELECTRODOMÉSTICOS

Av. Plutarco Elías Calles No. 1499
Zacahuitzco, Benito Juárez
Ciudad de México, C.P. 09490
Tel: 55 5235 2323

CASA GARCÍA

Av. Patriotismo No. 875-B
Mixcoac, Benito Juárez
Ciudad de México, C.P. 03910
Tel: 55 5563 8723

Nuevo León

FERNANDO SEPÚLVEDA REFACCIONES
Ruperto Martínez No. 238 Ote.
Col. Centro
Monterrey, N.L., C.P. 64000
Tel: 81 8343 6700

Jalisco

SERVICIOS DE MANTENIMIENTO CASTILLO
Garibaldi No. 1450
Ladrón de Guevara
Guadalajara,
Jalisco, C.P. 44660
Tel: 33 3825 3480

Modelo:
49928

Tipo:
A161

Características eléctricas:
120 V~ 60 Hz 1200 W

Los modelos incluidos en las instrucciones de Uso y cuidado pueden estar seguidos o no de un sufijo correspondiente a una o varias letras y sus combinaciones, separadas o no por un espacio, coma, barra o guión. Ejemplos de los sufijos pueden ser: "Y" y/o "MX" y/o "MXY" y/o "Z".